



GRABADORA HDD & DVD

MANUAL DE INSTRUCCIONES

MODELO: RH7800/RH7500

Antes de conectar, hacer funcionar o ajustar este producto,
lea el manual de instrucciones completa y cuidadosamente.

Lea detenidamente el contenido de esta tarjeta de Garantía.

HDD
HARD DISK DRIVE

DVD
VIDEO/RW/R

RW
COMPATIBLE

RW
DVD+ReWritable

COMPACT
disc
DIGITAL VIDEO

COMPACT
disc
DIGITAL AUDIO

DOLBY
DIGITAL

dts
DIGITAL OUT

3D Surround
Sound

MP3
CD-R/RW

Plays
Windows
Media™

DIVX
VIDEO



PRECAUCIÓN: ESTAS INSTRUCCIONES DE REPARACIÓN SON SÓLO PARA PERSONAL DE SERVICIO CUALIFICADO. PARA REDUCIR EL RIESGO DE DESCARGA ELÉCTRICA NO REALICE NINGUNA REPARACIÓN QUE NO ESTÉ ESPECIFICADA EN LAS INSTRUCCIONES DE FUNCIONAMIENTO, A MENOS QUE ESTÉ CUALIFICADO PARA ELLO.



Precaución: El equipo no deberá exponerse al agua (goteo o salpicadura) y no se dejarán vasos ni otros recipientes con agua cerca de éste.

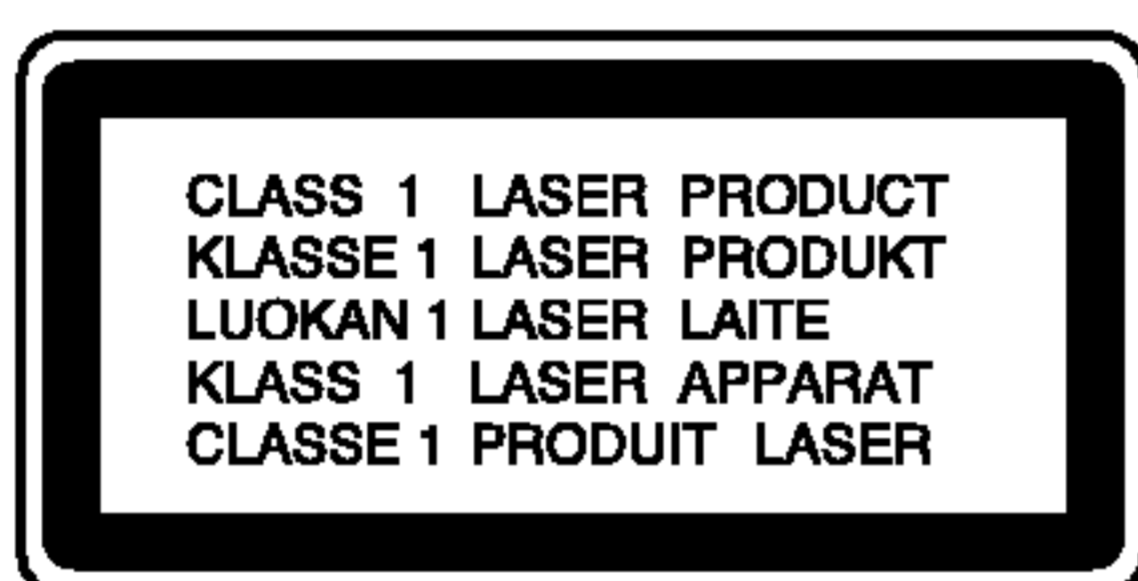

PRECAUCIÓN: Este producto utiliza un sistema láser.

Para garantizar un uso correcto de este producto, por favor, lea detenidamente el manual del propietario y guárdelo para futuras referencias. En caso que la unidad requiera mantenimiento, póngase en contacto con un centro de servicio autorizado.

El uso de controles, ajustes o el rendimiento de los procedimientos que no sean aquellos aquí especificados podría resultar en una exposición peligrosa a la radiación.

Para evitar la exposición directa al rayo láser, no intente abrir la carcasa. Radiación del láser visible al abrirla. NO MIRE DIRECTAMENTE AL LÁSER.



ADVERTENCIA: No instale este equipo en un espacio cerrado, como en una estantería o mueble similar.



Este producto se ha fabricado en cumplimiento de los requisitos sobre interferencias de radio de la DIRECTIVA 89/336/CEE, 93/68/CEE y 73/23/CEE.

CUIDADO en relación al cable de alimentación

Se recomienda que la mayoría de los equipos sean ubicados en un circuito dedicado;

Es decir, en un circuito de toma única que sólo alimentará ese equipo y que no tiene enchufes adicionales ni circuitos derivados. Compruebe que la página de especificaciones de este manual del propietario sea correcta.

No sobrecargue los enchufes de pared. Los enchufes de pared sobrecargados, sueltos o dañados, los cables de alimentación desgastados o el aislamiento del cable dañado o roto son situaciones peligrosas. Cualquiera de estas condiciones podría causar una descarga eléctrica o fuego. Examine periódicamente el cable de su electrodoméstico, y si su aspecto indica daños o deterioro, desenchúfelo, cese el uso del equipo y haga que un profesional del servicio cualificado lo sustituya por un recambio exacto y autorizado.

Proteja el cable de alimentación de abusos físicos o mecánicos, como torcerlo, doblarlo, punzarlo, cerrar una puerta sobre el cable o caminar sobre él. Preste particular atención a los enchufes, tomas de pared, y el punto donde el cable sale del electrodoméstico.

NÚMERO DE SERIE:

Podrá encontrar el número de serie en la parte posterior de la unidad. Dicho número se corresponde únicamente con esta unidad y, no hace referencia a ningún otro equipo. Le recomendamos que anote los datos que se le piden y que guarde esta guía como un documento permanente de su compra.

N° del modelo. _____

N° de serie. _____

Índice

Introducción	4-10	Reproducción de programa con CD de audio y archivos MP3/WMA	34
Símbolos utilizados en este manual	4	Visualización de un archivo JPEG	35-36
Notas sobre los discos	4	Edición de un archivo MP3/WMA, JPEG, DivX	37-38
Discos grabables y reproducibles	5	Grabación	39-45
Discos reproducibles	6	Acerca de la grabación de un DVD	39
Funcionamiento del mando a distancia	6	Acerca de la grabación en el disco duro	39
Acerca de la unidad interna de disco duro	7	Timeshift	40
Términos relacionados con el disco	8	Grabación básica desde un televisor	41
Panel frontal	9	Grabación temporizada instantánea	41
Mando a distancia	10	Grabación temporizada	42
Conexión y configuraciones	11-25	Grabación y reproducción simultánea	42
Panel posterior	11	Comprobación de los datos de la grabación temporizada	43
Conexión a la antena	11	Grabación desde una entrada externa	43
Conexión a su televisor	12	Grabación desde entrada DV	44
Conexión a un amplificador	13	Edición	45-51
Conexiones adicionales de audio/vídeo (A/V)	14-15	Menú Lista de títulos y Lista de capítulos – Generalidades	45
Uso del menú Home	16	Modo HDD, VR: Edición de original y lista de reproducción	46
Configuraciones iniciales	16-25	Añadir marcadores de capítulo	46
Configuraciones generales	16-19	Cambio en el título de las miniaturas	46
Auto Programación	16	Crear una nueva Lista de reproducción	47
Editar programa	17	Agregar título/capítulo adicional a la lista de reproducción	47
Ajuste automático del reloj	18	Eliminar un título/capítulo de Original o Lista de reproducción	48
Ajuste manual del reloj	18	Eliminar una parte	48
Aspecto TV	18	Nombrar un título/Sort	49
Modo visualización	18	Deshacer/Rehacer el último borrado Borrar	49
Escáner progresivo	19	Combinar dos títulos en uno	50
PBC	19	Dividir un título en dos	50
Inicialización	19	Combinar dos capítulos en uno	50
Configuraciones de idioma	19-20	Mover un capítulo de la Lista de Reproducción	51
Configuraciones de audio	20	Ocultar un Capítulo/Título	51
Dolby Digital / DTS / MPEG	20	Proteger un Título	51
Frecuencia de muestreo	20	Doblado	52-54
DRC (Control de Gama Dinámica)	20	Antes del doblado	52
Vocal (Voz)	20	Doblado de HDD a DVD	53
Bloquear las configuraciones (Parental control/Control parental) Calificación	21-22	Doblado de DVD a HDD	53
Índice / Establecer contraseña / Código de área	21	Copiar con una sola pulsación (HDD a DVD)	54
Código de registro de DivX	22	Copiar con una sola pulsación (DVD a HDD)	54
Configuraciones de grabación	22-23	Referencia	55-60
Configuración del modo de grabación	22	Información adicional de referencia	55
Aspectos de grabación	22	Sobrescribir la grabación	55
Audio de grabación DV	23	Visualizar el menú Lista de títulos en otras grabadoras de DVD o reproductores	55
Audio de grabación TV	23	Reproducción de sus grabaciones en otros reproductores de DVD (formatear un disco)	55
Auto Capítulo	23	Códigos de idiomas	56
Configuración del disco	23-24	Códigos de área	56
Formato de disco	23	Control de su TV con el mando a distancia	57
Finalizar / Etiqueta del disco / Proteger disco	24	Solución de problemas	58-59
Explicación general de los mensajes en pantalla	25	Especificaciones	60
Reproducción	26-38		
Reproducción de archivos HDD, DVD, DivX o CD de vídeo	26-29		
Reproducción de un archivo de película DivX	30-31		
Reproducción de un CD de audio o archivo MP3	32-33		

Introducción

Para garantizar un uso correcto de este producto, por favor, lea detenidamente el manual del propietario y guárdelo para futuras referencias.

Este manual facilita información sobre el funcionamiento y mantenimiento de su grabadora. En caso que la unidad necesite ser revisada, póngase en contacto con un centro de servicio autorizado.

Símbolos utilizados en este manual



El símbolo del relámpago le alerta de la presencia de voltaje peligroso dentro de la carcasa del producto, lo cual puede desencadenar una descarga eléctrica.



El signo de la exclamación le alerta de la presencia de instrucciones (de servicio) importantes en cuanto al funcionamiento y mantenimiento del producto.



Este símbolo le alerta de peligros que pueden dañar la unidad u ocasionar otros daños materiales.

Nota:

Hace referencia a anotaciones de interés y características del funcionamiento.

Sugerencia

Hace referencia a sugerencias y sugerencias para facilitar el entendimiento de algunas especificaciones.

Una sección cuyo título tiene uno de los siguientes símbolos que son sólo de aplicación para aquellos discos representados por el símbolo.

- HDD** Títulos grabados en el disco duro
- RW_{VR}** DVD-RW con VR en modo de grabación
- RW_{Video}** DVD-RW con vídeo en modo de grabación
- +RW** Disco DVD+RW
- R** Disco DVD-R
- +R** Disco DVD+R
- DVD** Disco DVD-Vídeo
- VCD** CDs de vídeo
- ACD** CDs de audio
- DivX** Archivos DivX
- MP3** Archivos MP3
- WMA** Archivos WMA
- JPEG** Archivos JPEG

Acerca de la visualización del símbolo

“  ” puede aparecer visualizado en su TV durante el funcionamiento indicando que la función explicada en este manual del operario no está disponible en ese disco de DVD Vídeo, en concreto.

Notas sobre los discos

Manejo de los discos

No toque la cara a reproducir del disco. Sujete el disco por los bordes para no dejar huellas dactilares en la superficie. No pegue papel o cinta en el disco.

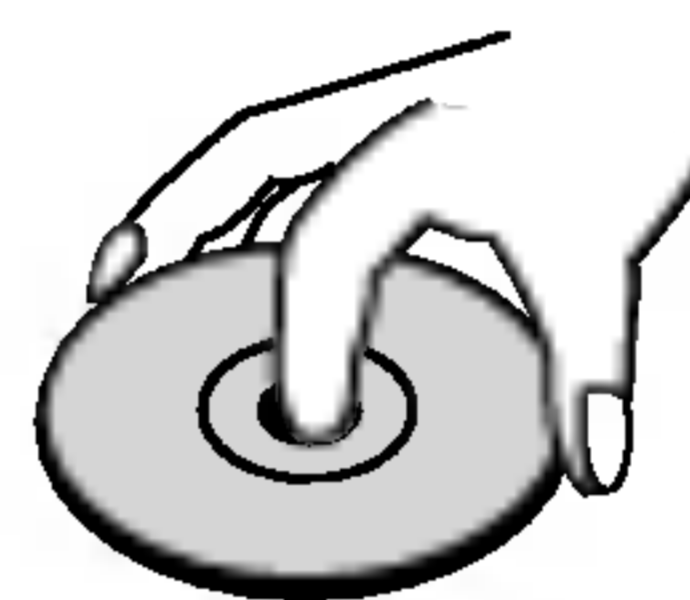

Guardar los discos

Tras la reproducción, guarde el disco en la caja correspondiente. No deje el disco expuesto a la luz directa del sol o cerca de una fuente de calor; nunca lo deje en un coche donde esté expuesto directamente al sol.

Limpieza de los discos

La existencia de huellas dactilares y polvo en el disco puede causar mala calidad de imagen y distorsión del sonido. Antes de reproducir, limpie el disco con un paño limpio. Frote el disco del centro hacia afuera.

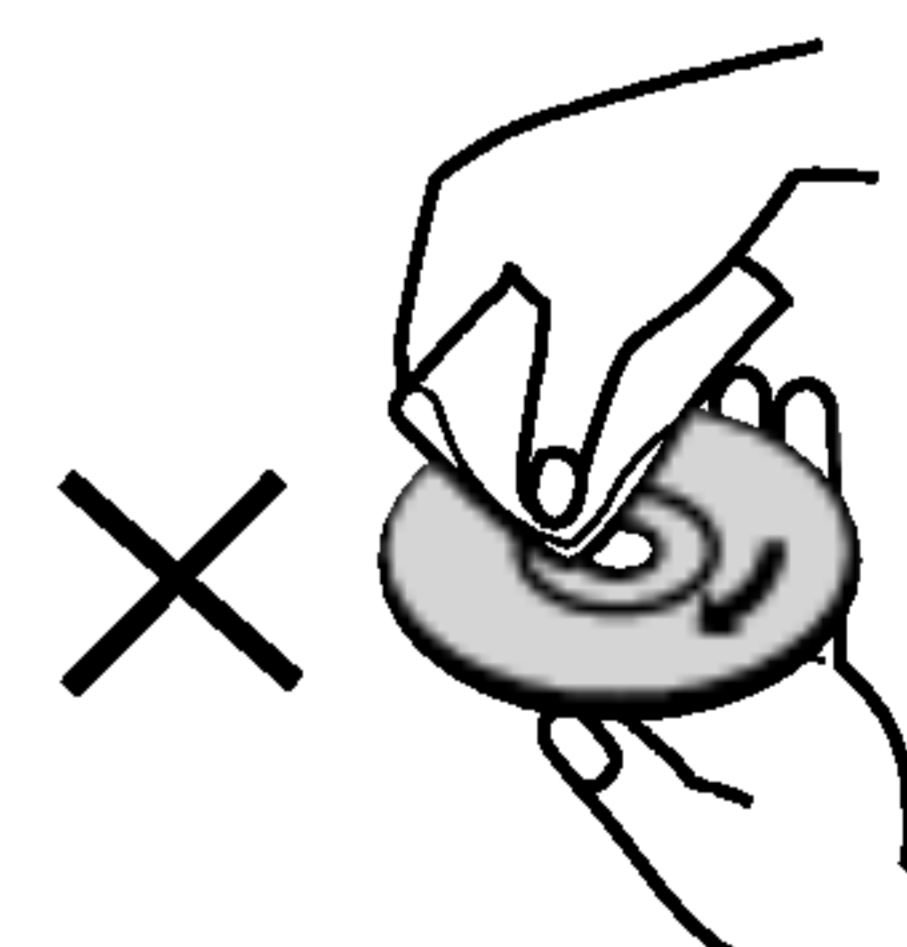
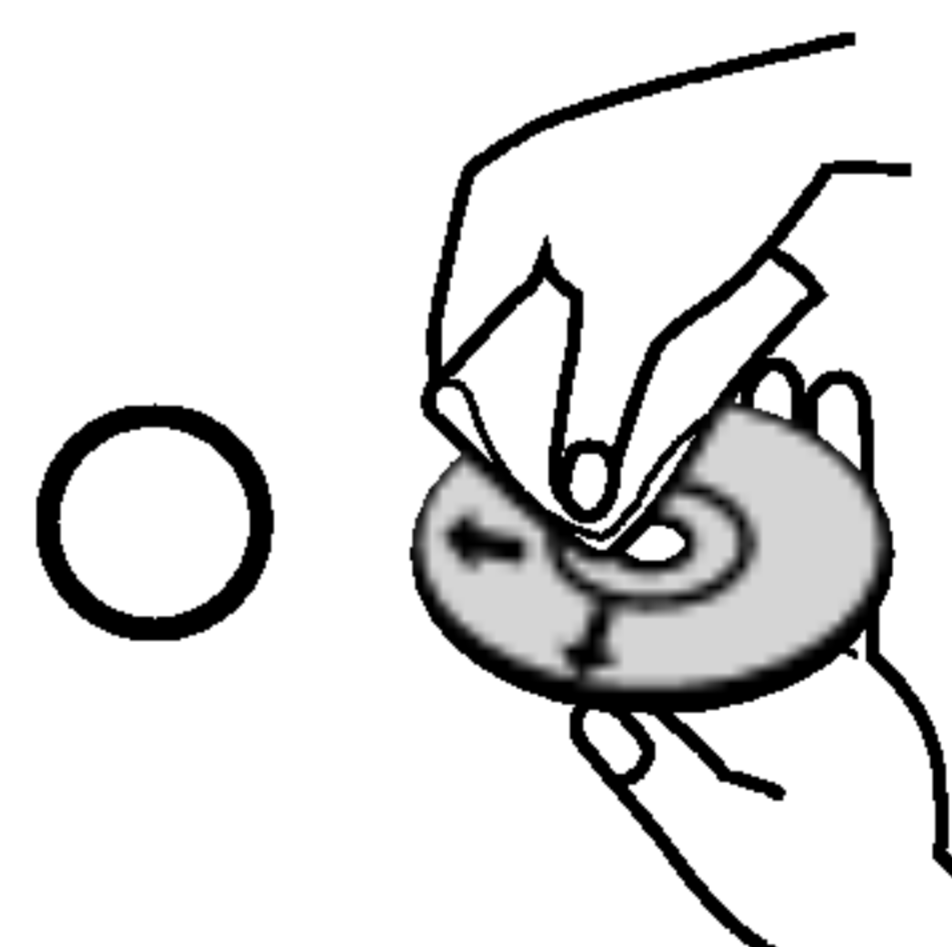

No emplee disolventes fuertes, como alcohol, bencina, diluyentes, productos de limpieza disponibles en el mercado ni aerosoles antiestáticos destinados a discos de vinilo antiguos.

Condensación de humedad

Si retira el producto de un lugar frío hacia otro donde haga más calor, nunca lo ponga en funcionamiento de forma inmediata. Déjelo durante dos o tres horas sin ponerlo en funcionamiento. Si utiliza el equipo en esta situación, puede dañar las/los cintas/discos e, incluso, piezas internas.

Discos grabables y reproducibles



DVD-RW (disco de vídeo digital - Regrabable):

- Los discos DVD-RW se pueden formatear para una grabación en modo VR o grabación en modo Vídeo.
- Estos discos se pueden regrabar repetidamente. Puede borrar lo grabado y, a continuación, volver a grabar en el mismo disco.

[modo VR]

- En estas grabaciones se pueden hacer muchos cambios.
- Reproducible sólo en reproductores compatibles con el modo VR (tras finalización)

[modo vídeo]

- Reproducible en reproductores de DVD normales (tras finalización)
- Limitadas características de edición.



DVD-R (disco de vídeo digital - Grabable)

- Estos discos se pueden grabar sólo una vez. Una vez finalizada la grabación en un DVD-R, no se podrá grabar o editar la información grabada.
- Los discos DVD-R se pueden formatear sólo en modo vídeo.
- Reproducible en reproductores de DVD normales (tras finalización)
- Limitadas características de edición.



DVD+RW (disco de vídeo digital + Regrabable)

- Estos discos se pueden regrabar repetidamente. Puede borrar lo grabado y, a continuación, volver a grabar en el mismo disco.
- Reproducible en reproductores de DVD+RW compatibles (finalización automática)
- Los contenidos editados se pueden reproducir en reproductores de DVD+RW compatibles, sólo tras su finalización
- En las grabaciones se pueden editar el título/capítulo.



DVD+R (disco de vídeo digital + Grabable)

- Estos discos se pueden grabar sólo una vez. Una vez finalizada la grabación en un DVD+R, no se podrá grabar o editar la información grabada.
- Reproducible en reproductores de DVD+R compatibles (tras finalización)
- Cualquier contenido editado no será compatible con reproductores compatibles de DVD+R (Oculta, combina y añade marcas en los capítulos, etc.)
- Limitadas características de edición en los títulos/capítulos.



DVD+R DL (disco de vídeo digital + Grabable; doble cara)

- Estos discos se pueden grabar sólo una vez. Una vez finalizada la grabación en un DVD+R de doble cara (DL), no se podrá grabar o editar la información ya grabada.
- El espacio de almacenamiento es casi el doble, gracias a la doble cara del DVD+R, permitiendo que el usuario pueda grabar hasta 8,5GB de vídeo en un único disco DVD+R.
- Reproducible en reproductores de DVD+R DL compatibles (tras finalización)
- Cualquier contenido editado no será compatible con reproductores compatibles de DVD+R DL (Oculta, combina y añade marcas en los capítulos, etc.)
- Limitadas características de edición en los títulos/capítulos.

Los discos DVD recomendables:

DVD-R	DVD+R	DVD-RW	DVD+RW	DVD+R(DL)
SONY (8x, 16x)	SONY (2.4x, 4x, 8x, 16x)	Victor (1x, 4x)	SONY (2.4x)	Mitsubishi (2.4x)
TDK (4x, 8x)	TDK (4x)	Maxell (1x, 2x, 4x)	TDK (2.4x)	Maxell (2.4x)
Verbatim (4x, 8x)	Mitsubishi (4x, 8x)	TDK (2x)	Philips (4x)	-
Panasonic (2x, 4x)	Ricoh (2x, 4x, 8x)	Mitsubishi (2x)	Ricoh (2.4x)	-
-	-	-	HP (2.4x, 4x)	-

Nota :

Si grabara un disco DVD-RW/DVD+RW mediante un ordenador personal u otra grabadora de DVD no podría formatear el disco utilizando ésta grabadora. Por lo tanto, si desea utilizar el disco en ésta grabadora, deberá formatearlo utilizando la grabadora original.

Discos reproducibles



DVD (disco de 8 cm / 12 cm)

- Discos como los de las películas, que se pueden comprar o alquilar.



CD de vídeo (VCD) (disco de 8 cm / 12 cm)

- CDs de vídeo o CDs grabables/regrabables, en formato CD de vídeo/súper CD de vídeo.



CD de audio (disco de 8 cm / 12 cm)

- Los CDs de música o CDs grabables/regrabables en formato de CD de música, que pueden comprarse



CD-R/CD-RW (disco de 8 cm / 12 cm)

- Los discos CD-R/CD-RW que tienen títulos de audio, DivX, MP3, WMA, o archivos JPEG.

Notas:

- Dependiendo del estado del equipo de grabación o del propio CD-R/RW (o DVD±R/RW), algunos discos CD-R/RW (o DVD±R/RW) no se pueden reproducir en esta unidad.
- No adhiera etiquetas ni adhesivos a ninguna cara (cara etiquetada o grabada) de los discos.
- No utilice discos compactos de formas irregulares (p.ej., con forma de corazón u octagonales). Si lo hace, pueden producirse fallos de funcionamiento
- Dependiendo del software de grabación y de la finalización, algunos discos grabados (CD-R/RW o DVD±R/RW) puede que no funcionen.
- Los discos DVD-R/RW, DVD+R/RW y CD-R/RW grabados con un ordenador personal o en una grabadora de DVD o de CD puede que no funcionen si el disco está dañado o sucio, o si hay suciedad o condensación en la lente de la grabadora.
- Si graba un disco con un ordenador, incluso si lo hace en un formato compatible, hay casos en los que no se puede reproducir debido a los ajustes del programa usado para crear el disco. (Para mayor información, consulte al editor del programa).

Código de región de la grabadora y discos DVD



Esta grabadora está diseñada y fabricada para la reproducción de software de DVD codificados con código de región 2. El código de región especificado en las etiquetas de ciertos discos DVD indica el tipo de grabadora que puede reproducirlos. Ésta unidad puede reproducir solamente discos DVD con el código 2 o ALL. Si intenta reproducir cualquier otro disco, Aparecerá el mensaje "Código de región incorrecto". Aparecerá en la pantalla de TV "Imposible reproducir". Es posible que algunos discos DVD no presenten ninguna etiqueta de código de región, aunque su reproducción esté prohibida por límites de zona.

Notas sobre discos DVD y CDs de vídeo

Es posible que ciertas operaciones de reproducción de los discos DVD y CDs de vídeo estén expresamente determinadas por los fabricantes de software. Puesto que esta unidad reproduce discos DVD y CDs de vídeo de acuerdo con el contenido del disco diseñado por el fabricante de software, es posible que no pueda disponerse de ciertas funciones de reproducción de la unidad, o que se hayan añadido otras funciones. Consulte también las instrucciones suministradas con los discos DVD y CDs de vídeo. Es posible que ciertos discos DVD fabricados con finalidades de uso comercial no puedan reproducirse en la unidad.

Funcionamiento del mando a distancia

Apunte al sensor remoto con el mando a distancia y presione los botones.

Instalación de las pilas en el mando a distancia

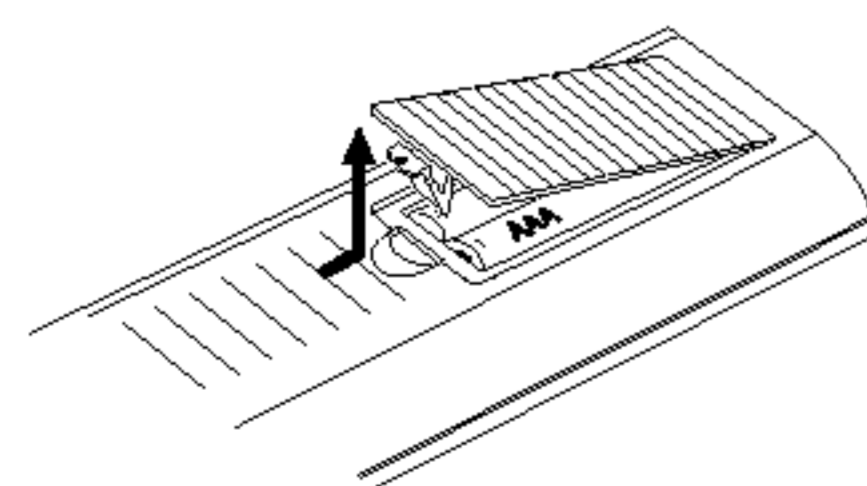

Retire la cubierta de las pilas en la parte posterior del mando a distancia e inserte dos pilas R03 (tamaño AAA) y verifique que **+** y **-** coinciden correctamente.

Precaución

No mezcle las pilas usadas con las nuevas. Nunca mezcle diferentes tipos de pilas (estándar, alcalinas, etc.).

Acerca de la unidad interna de disco duro

La unidad de disco duro interno (HDD) es una pieza frágil. Le rogamos que utilice la grabadora siguiendo las recomendaciones siguientes para protegerla contra posibles fallos del disco duro.

Recomendamos que haga copias de seguridad de su grabaciones importantes en discos DVD para protegerlos contra pérdidas por accidente.

- No mueva la grabadora mientras está encendida.
- Instale y utilice la grabadora sobre una superficie estable y nivelada.
- No bloquee la ventilación posterior/ventilador de enfriamiento.
- No utilice la grabadora en lugares excesivamente calientes o húmedos o en lugares que pueden quedar sujetos a cambios rápidos de temperatura. Los cambios repentinos de temperatura pueden provocar la formación de condensación en el interior de la grabadora, lo cual puede dar lugar a fallos en el disco duro.
- No desenchufe del tomacorriente de pared con la grabadora enchufada ni apague la electricidad usando el interruptor diferencial.
- No mueva la grabadora inmediatamente después de apagarla. Si necesita mover la grabadora, le rogamos que siga los pasos descritos a continuación:
 1. Una vez que aparezca en pantalla POWER OFF, aguarde al menos dos minutos.
 2. Desenchufe del tomacorriente de pared.
 3. Mueva el reproductor.
- Si hay un fallo en la alimentación con la grabadora encendida, existe la posibilidad de algunos datos del disco duro se hayan perdido.
- El disco duro es muy delicado. Si se utiliza indebidamente o en un entorno inadecuado, es posible que el disco duro falle transcurridos unos cuantos años de uso. Entre algunos signos de problemas se pueden incluir la reproducción inesperada, bloqueos o congelaciones e interferencias de bloqueo notables (mosaicos) en las imágenes. No obstante, en algunas ocasiones no habrá signos de advertencia de fallo en el disco duro.

Si falla el disco duro, no se podrá reproducir el material grabado. En estos casos, será necesario reemplazar la unidad del disco duro.

Términos relacionados con el disco

DVD+R (Doble cara)

La tecnología de la grabación de doble cara ofrece dos capas grabables en un mismo disco DVD; duplicando casi la capacidad de un DVD de una sola cara (4,7GB) La ventaja más importante de esta tecnología de grabación de doble cara es el incremento en la capacidad del disco. -El espacio de almacenamiento es casi el doble, permitiendo que el usuario pueda grabar hasta 8,5GB de vídeo en un único disco DVD+R.

DVD ±R / DVD ±RW

DVD-R y DVD+R son dos estándares diferentes para los discos y unidades DVD grabables. Este formato permite grabar información en un disco DVD sólo una vez. DVD+RW y DVD-RW son dos estándares para el soporte regrabable, lo que significa que el contenido del DVD puede borrarse y volverse a regrabar. Los discos de una sola capa o cara pueden almacenar hasta 4,38 Gigabytes, mientras que los de dos caras tienen el doble de capacidad.

VCD (CD de vídeo)

Un VCD puede grabar hasta 74 minutos (disco de 650 MB) ó 80 minutos (disco de 700 MB) de vídeo en movimiento MPEG-1 junto con sonido estereofónico de alta calidad.

MPEG

MPEG es un estándar internacional para comprimir vídeo y audio. MPEG-1 se utiliza en los vídeos codificados para VCD; además, actúa de decodificador multicanal de sonido envolvente como archivos de audio PCM, Dolby Digital, DTS y MPEG.

MP3

MP3 es un formato de compresión muy conocido y utilizado en los archivos de audio digital de alta calidad.

WMA

Archivo audio de medios Windows. Un tipo de codificación / decodificación desarrollada por Microsoft Corp.

JPEG

Unión de expertos en imagen. JPEG es un formato para comprimir archivos que permite guardar imágenes sin límite en el número de colores.

DivX

DivX es el nombre de un nuevo y revolucionario código de vídeo basado en una compresión nueva y estándar para vídeos, MPEG-4 . Usted será capaz de reproducir películas DivX utilizando esta grabadora.

PBC: Control de reproducción (sólo CD de vídeo)

El control de reproducción puede utilizarse con CDs de vídeo (VCD), versión 2.0 PBC le permite interactuar con el sistema mediante menús, funciones de búsqueda u otras operaciones típicas con ordenador. Además, pueden reproducirse imágenes fijas de alta resolución si se incluyen en el disco. Los CDs de vídeo que no están equipados con PBC (versión 1.1) funcionan del mismo modo que los CDs de audio.

Título (sólo disco de vídeo DVD)

Un título generalmente hace referencia a una sección distinta dentro del disco DVD. Por ejemplo, el rasgo principal podría ser el título 1; un documento describiendo cómo se hizo la película, podría ser el título 2; y las entrevistas podrían corresponderse con el título 3. A cada título se le asigna un número de referencia lo que le facilita su localización.

Capítulo (sólo disco de vídeo DVD)

Un capítulo es un segmento de un título, como puede ser una escena en una película o una entrevista en una serie. A cada capítulo se le asigna un número de referencia, de manera que usted puede encontrar fácilmente el segmento que quiere. Dependiendo del disco, los capítulos puede que no estén grabados.

Escena (VCD)

En un CD de vídeo con las funciones de PBC (control de reproducción), tanto las imágenes en movimiento como las fijas están divididas en secciones llamadas "escenas". Cada escena se despliega en la pantalla del menú junto con el número que se le ha asignado, de manera que usted puede encontrar fácilmente la escena que quiere. Una escena está formada por una o varias pistas.

Pista

Un elemento diferente que contiene información audiovisual, como una imagen o pista de sonido en un idioma específico (DVD), o una pieza musical en un CD de vídeo o audio. A cada pista se le asigna un número de referencia, para que usted pueda encontrar fácilmente la pista que quiere. En los discos DVD aparece una pista de vídeo (con múltiples ángulos) y varias pistas de audio.

Panel frontal

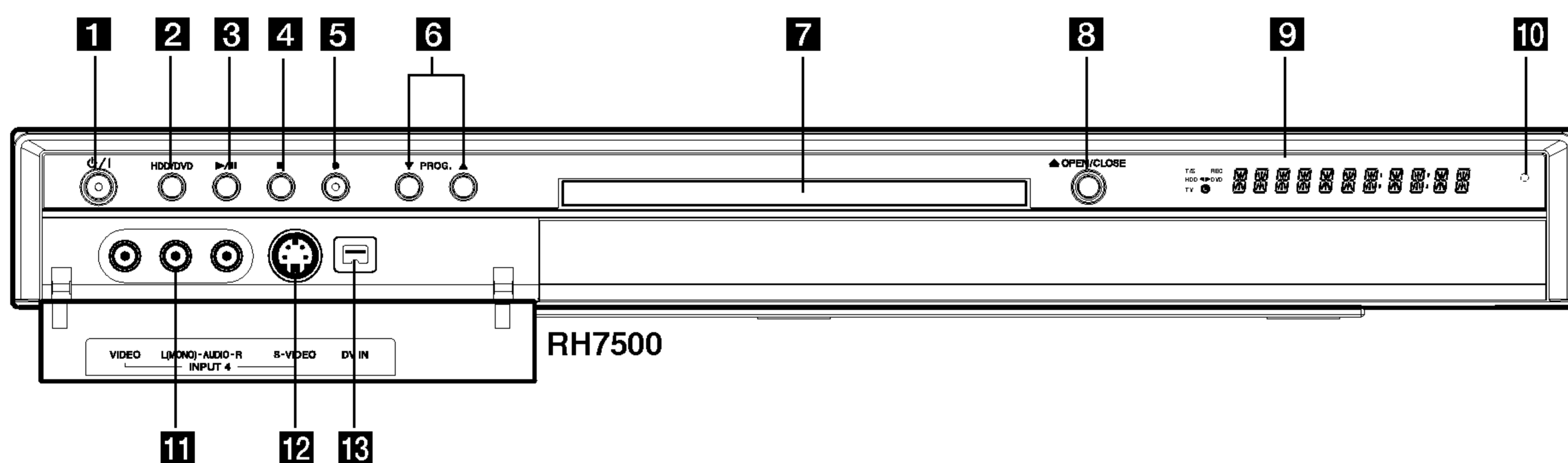
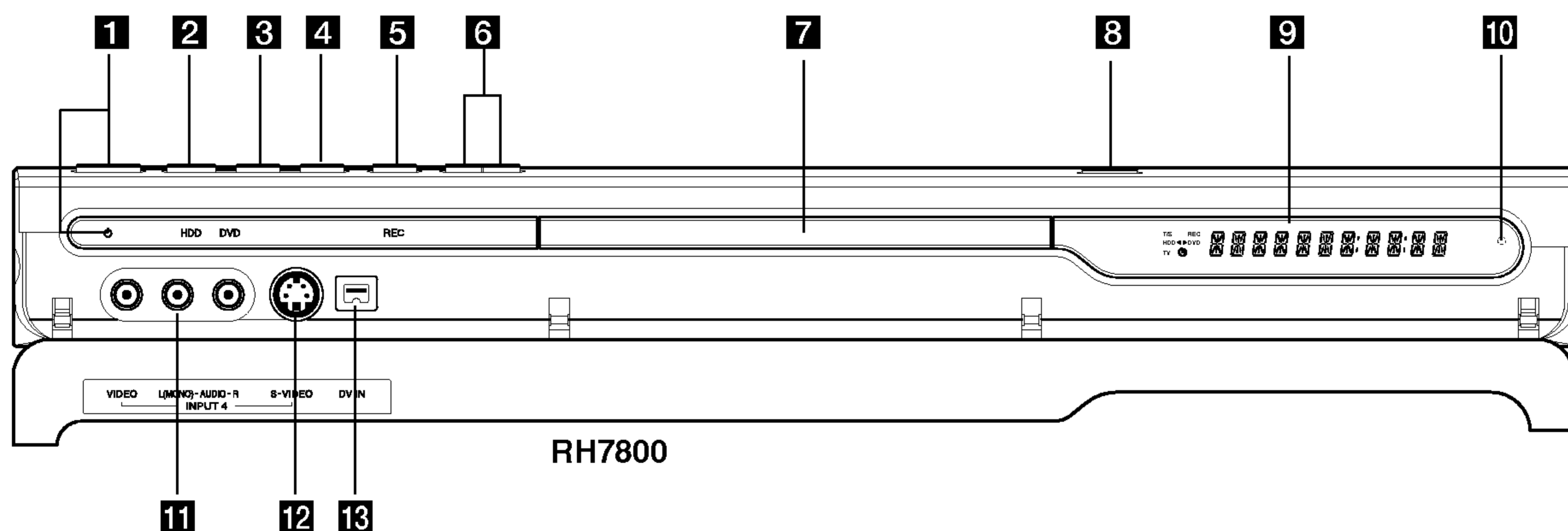

1 Botón e indicador POWER

Enciende (ON) y Apaga (OFF) la grabadora. Cuando el equipo está en modo de espera, se enciende una luz roja.

2 HDD/DVD

Establezca el modo de la grabadora en HDD o DVD.

3 ► / || (PLAY / PAUSE)

Inicia la reproducción. Hace una pausa temporal en la reproducción o grabación, púlselo de nuevo para salir del modo pausa.

4 ■ (STOP)

Detiene la reproducción o grabación.

5 ● (REC)

Empieza la grabación. Presione repetidamente para ajustar el tiempo de grabación.

6 PROG. (▼/▲)

Escanea hacia arriba o abajo los canales memorizados.

7 Bandeja de discos

Inserte aquí un disco.

8 OPEN/CLOSE (▲)

Abre o cierra la bandeja de discos.

9 Ventana de visualización

Muestra el estado actual de la grabadora.

T/S: Indica modo 'timeshifting'.

REC: La grabadora está grabando.

HDD: La grabadora está en modo disco duro.

DVD: La grabadora está en modo DVD.

HDD ◀ ▶ DVD: La grabadora está copiando.

TV: Indica cuando la grabadora está sintonizada en el modo de TV.

⌚: Indica cuando la grabadora está en grabación temporizada o si el temporizador de la grabación está programado.

⏱ : Indica el reloj, tiempo total de reproducción, tiempo transcurrido, número de título, número de capítulo/pista, canal, etc.

10 Sensor remoto

Apunte aquí con el mando a distancia de la grabadora.

11 INPUT 4 (ENTRADA DE VÍDEO – ENTRADA DE AUDIO) (Izquierda/Derecha)

Conecte la salida de audio/vídeo de una fuente exterior (sistema de audio, TV/ Monitor, VCR, videocámara, etc.).

12 INPUT 4 (S-VIDEO IN)

Conecte la salida de S-vídeo de una fuente exterior (TV/ Monitor, VCR, videocámara, etc.).

13 DV IN

Conecte la salida DV de una videocámara digital.

Mando a distancia

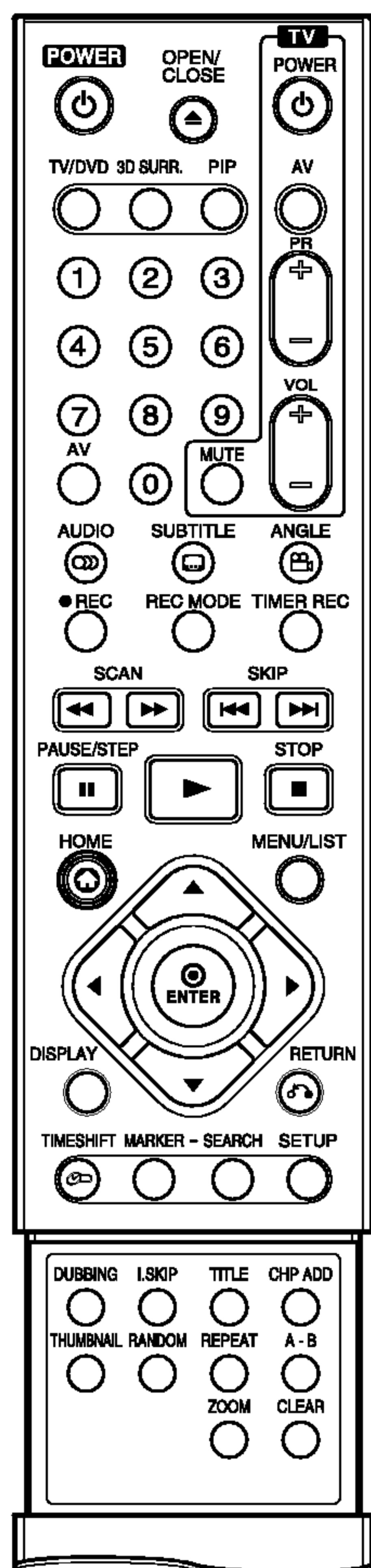

Botones numéricos 0-9: Selecciona las opciones numeradas de un menú.

3D SURR.: Selecciona 3D SURROUND durante la reproducción.

◀ / ▶ / ▲ / ▼ (izquierda/derecha/arriba/abajo): Selecciona una opción del menú.

▲ / ▼ (arriba/abajo): Escanea hacia arriba o abajo los canales memorizados.

A-B: Repite un secuencia.

ANGLE: Selecciona un ángulo de cámara de un DVD, si se encuentra disponible.

AUDIO: Selecciona un idioma de audio (DVD) o un canal de audio (CD).

AV: Cambia la entrada que ha de utilizarse para la grabación (Sintonizador, AV1-4 o DV IN).

CHP ADD: Inserta un marcador de capítulo cuando se reproduce/graba.

CLEAR: Elimina un número de pista de la lista de programas o una marca del menú de búsqueda de marcadores.

DISPLAY: Accede a los mensajes en pantalla.

DUBBING: Copia un DVD a la unidad de disco duro (o de ésta al DVD).

ENTER

- Confirma la selección del menú.
- Muestra información durante el visualizado de un programa de TV.

HOME: Accede o elimine el menú HOME.

I.SKIP (INSTANT SKIP): Salta 15 segundos hacia delante en el disco (aproximadamente la longitud de un anuncio normal en televisión).

MARKER: Marca cualquier punto durante la reproducción.

MENU/LIST: Accede al menú de un disco DVD, cambia entre el menú de la Lista de títulos-original y la Lista de títulos-Lista de reproducción.

OPEN/CLOSE (▲): Abre y cierra la bandeja de discos.

PAUSE/STEP (II) : Hace una pausa temporal en la reproducción o grabación. Presione de nuevo para salir del modo pausa.

PIP: Activa y desactiva la función PIP.

▶ (PLAY): Inicia la reproducción.

POWER: APAGA y ENCIENDE la grabadora.

RANDOM: Reproduce las pistas en orden aleatorio.

REC (●): Inicia la grabación. Presione repetidamente para ajustar el tiempo de grabación.

REC MODE: Selecciona el modo de grabación (HQ, SQ, LQ o EQ).

REPEAT: Repite capítulo, pista, título o todo.

RETURN (↶)

- Sale del menú.
- Muestra el menú de un CD de vídeo con PBC.

SCAN (◀◀ / ▶▶): Busca hacia delante o hacia atrás.

SEARCH: Muestra el menú de búsqueda de marcadores.

SETUP: Accede o sale del menú Setup (Configuración).

SKIP (◀◀ / ▶▶): Avanza al siguiente capítulo o pista. Vuelve al principio del capítulo o pista actual, o retrocede al capítulo o pista anterior.

STOP (■): Detiene la reproducción o grabación.

SUBTITLE: Selecciona un idioma de subtítulos.

THUMBNAIL: Selecciona una imagen en miniatura para el título y capítulo actual para que se visualice en el menú Original y Lista de reproducción (Lista de reproducción).

TIMER REC: Muestra el menú de grabación temporizada.

TIMESHIFT: Activa la pausa del directo en / reproducción (timeshift) para un programa de televisión en vivo.

TITLE: Muestra el menú Title (Título) del disco, si se encuentra disponible.

TV/DVD: Para ver canales seleccionados por el sintonizador de la grabadora o por el sintonizador de TV.

Botones de control del televisor

- **POWER:** Encender y apagar la TV.
- **AV:** selecciona la fuente del televisor.
- **PR +/-:** selecciona el canal de TV.
- **VOL +/-:** ajusta el volumen del televisor.
- **MUTE:** Apaga temporalmente el sonido de su televisor, presione de nuevo para restaurar.
- **ZOOM:** Amplia la imagen de vídeo de un DVD.

Conexión y configuraciones

Panel posterior

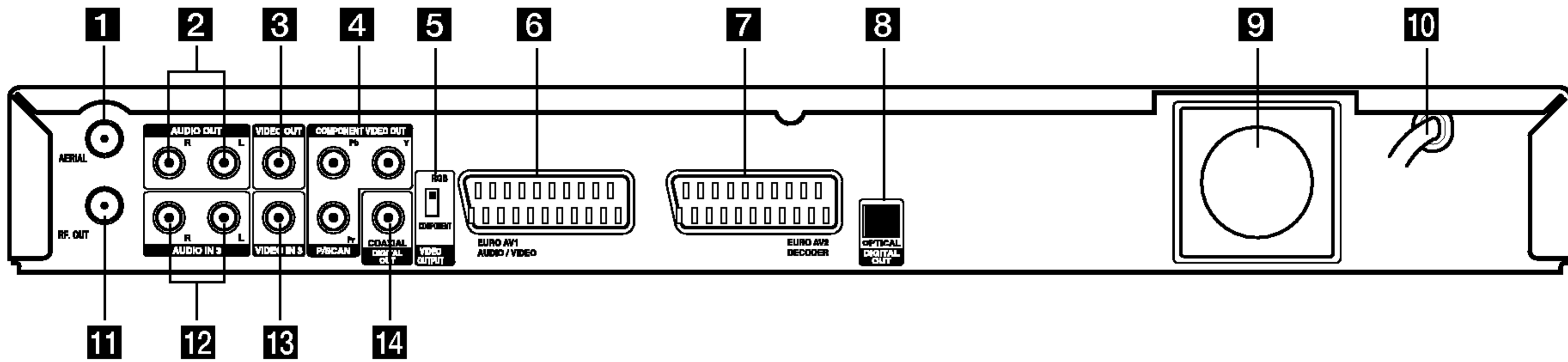

- 1 AERIAL**
Conecte la antena a este terminal.
- 2 AUDIO OUT (Izquierda/Derecha)**
Conecte a un televisor con entradas de audio.
- 3 VIDEO OUT**
Conecte a un televisor con entradas de vídeo.
- 4 COMPONENT VIDEO OUT / PROGRESSIVE SCAN (Y Pb Pr)**
Conecte a un televisor con entradas Y, Pb, Pr.
- 5 Selector VIDEO OUTPUT**
Seleccione señal COMPONENT VIDEO OUT / PROGRESSIVE SCAN o RGB del terminal EURO AV1 AUDIO/ VIDEO dependiendo de cómo haya conectado la grabadora al TV.
- 6 EURO AV 1 AUDIO/VIDEO**
Conecte a un televisor con toma SCART.
- 7 EURO AV 2 DECODER**
Conecte la salida de audio/vídeo de una fuente externa (descodificador de TV de pago, Set Top Box o módulo de conexión, VCR, etc.).
- 8 OPTICAL (Toma de salida de audio digital)**
Conecte a un equipo de audio digital (óptico).
- 9 Ventilador de enfriamiento**
- 10 Cable de alimentación de CA**
Enchúfelo en la fuente de alimentación.
- 11 RF. OUT**
Transmite la señal desde AERIAL hasta su televisor/monitor.
- 12 AUDIO IN 3 (Izquierda/Derecha)**
Conecte la salida de audio de una fuente externa. (Sistema de audio, televisor/monitor, VCR, videocámara).
- 13 VIDEO IN 3**
Conecte la salida de vídeo de una fuente externa. (Sistema de audio, televisor/monitor, VCR, videocámara).
- 14 COAXIAL (Toma de salida de audio digital)**
Conecte a un equipo de audio digital (coaxial).

Conexión a la antena

Extraiga el enchufe del cable de la antena de su televisor e insértelo a la toma de la antena que encontrará en la parte posterior de la grabadora. Enchufe un extremo del cable de la antena a la toma TV de la grabadora y el otro extremo a la toma de entrada de la antena de su televisor.

Conexión coaxial RF

Conecte la toma RF. OUT de la grabadora a la toma de entrada de la antena del televisor usando el cable coaxial de 75 ohmios que se suministra (R). La toma RF. OUT pasa la señal a través de la toma AERIAL.

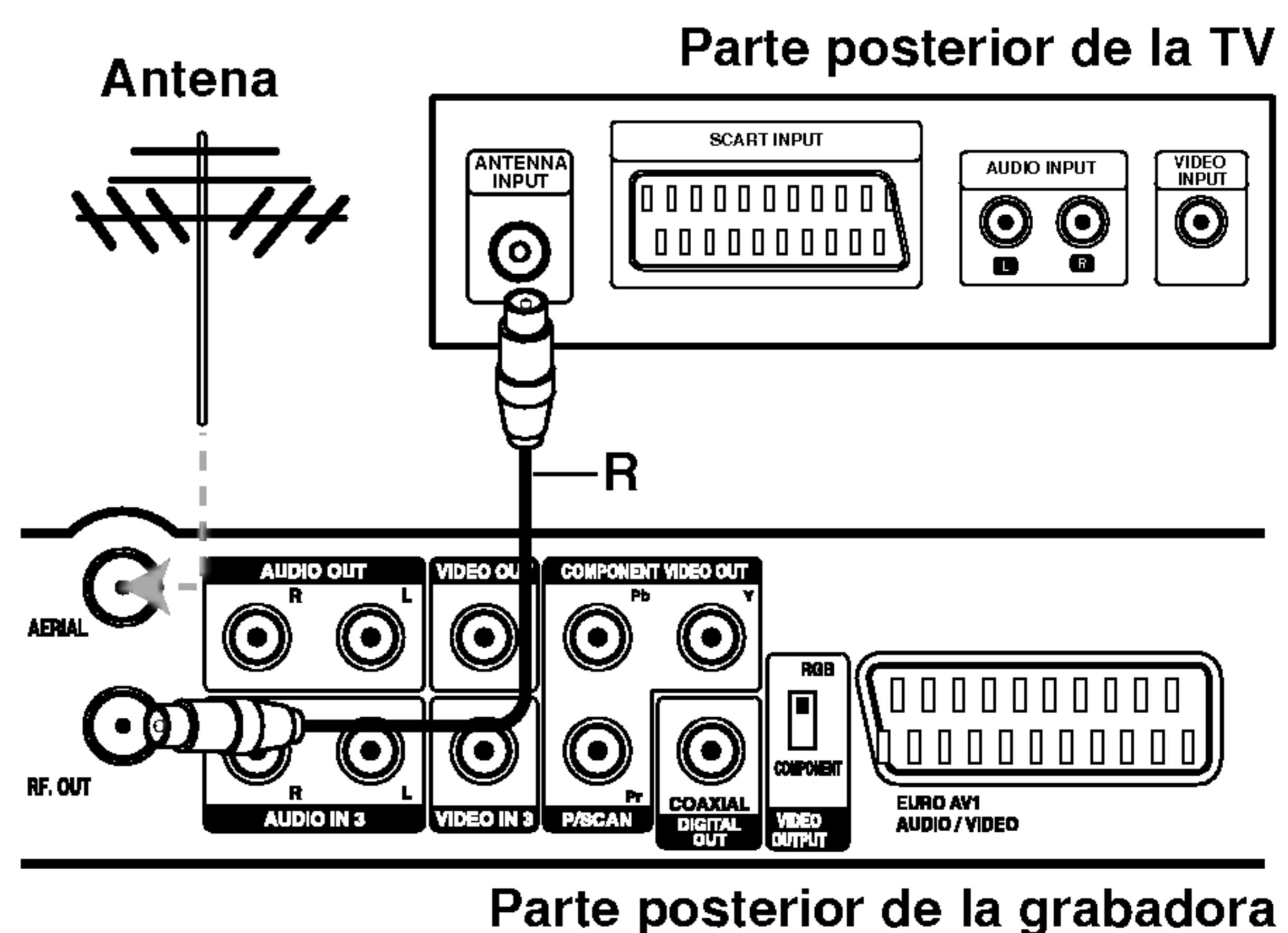

Conexión a su televisor

- Realice una de las siguientes conexiones, dependiendo de la capacidad del equipo al que se va a conectar.
- Al usar las tomas COMPONENT VIDEO OUT/ PROGRESSIVE SCAN, ponga el selector VIDEO OUTPUT en la posición COMPONENT. Cuando utilice la toma SCART, sitúe el selector VIDEO OUTPUT en la posición RGB.

Sugerencias

- Dependiendo del modelo de su televisor y del otro equipo que desee conectar, encontrará varios modos de conectar la grabadora. Utilice únicamente una de las conexiones descritas abajo.
- Consulte los manuales de su TV, VCR, sistema estéreo u otros dispositivos según considere necesario para conectar del mejor modo posible.

⚠ Precaución

- Asegúrese de que la grabadora está conectada directamente al televisor. Sintonice la televisión al canal de entrada de vídeo correcto.
- No conecte la toma AUDIO OUT de la grabadora a la toma fono in (unidad de grabación) de su sistema audio.
- No conecte su grabadora a través de su VCR. La imagen del DVD podría aparecer distorsionada por el sistema de protección de datos.

Parte posterior de la TV

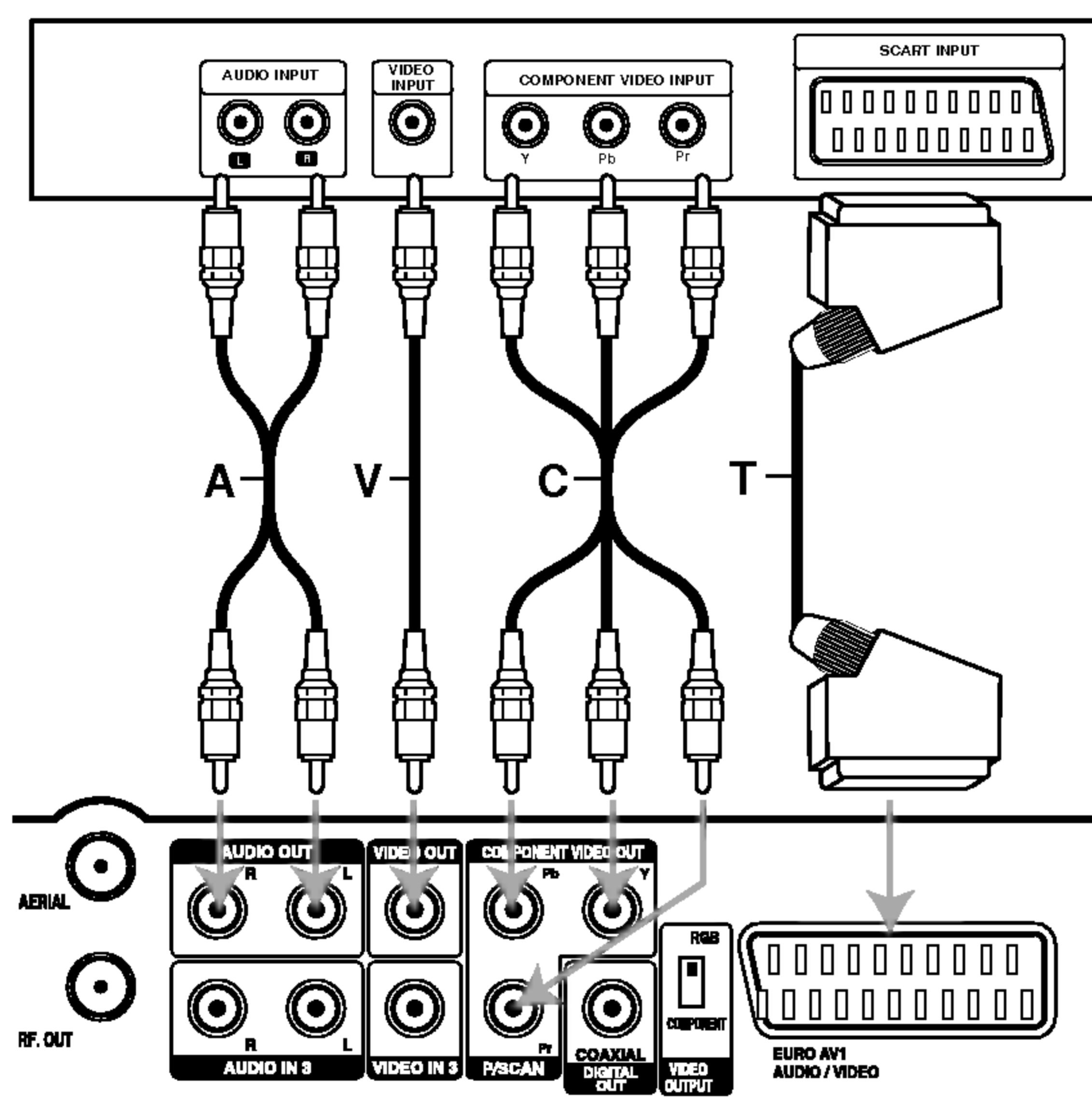

Parte posterior de la grabadora

Conexión SCART

Conecte la toma Scart EURO AV1 AUDIO/VIDEO de la grabadora a las tomas correspondientes del TV usando el cable Scart (T).

Conexión de vídeo

Conecte la toma VIDEO OUT de la grabadora al vídeo en la toma del televisor usando el cable de vídeo (V).

Conexión de vídeo componente

Conecte las tomas COMPONENT VIDEO OUT/ PROGRESSIVE SCAN de la grabadora a las tomas de entrada correspondientes del televisor usando un cable Y Pb Pr (C).

Conexión para escáner progresivo

Si su televisor es un aparato de alta definición o "listo para la era digital", puede aprovechar la salida de escaneo progresivo de la grabadora para obtener la mayor resolución de vídeo posible. Si su televisor no acepta el formato de escaneo progresivo, la imagen aparecerá codificada si intenta hacer funcionar el escaneo progresivo en la grabadora.

Conecte las tomas COMPONENT VIDEO OUT/ PROGRESSIVE SCAN de la grabadora a las tomas de entrada correspondientes del televisor usando el cable Y Pb Pr (C).

Notas:

- Ajuste el progresivo a [On] en el menú de configuración para recibir la señal progresiva, consulte la página 19.
- El escáner progresivo no funciona con conexiones analógicas de vídeo (toma amarilla de salida VIDEO OUT).

⚠ Precaución

Una vez se especifique la configuración de la salida de escáner progresivo, sólo se verá la imagen en un televisor o monitor compatible con el escáner progresivo. Si ajusta el escáner progresivo en ON (activado) por error, deberá reiniciar la grabadora. En primer lugar, saque el disco de la unidad. A continuación, presione STOP (■) y manténgalo presionado cinco segundos antes de soltarlo. La salida de vídeo volverá a su configuración estándar, y se verá de nuevo una imagen en una TV o monitor analógico convencional.

Conexión audio (izquierda/derecha)

Conecte la toma izquierda y derecha de AUDIO OUT de la grabadora a las tomas izquierda y derecha IN del televisor usando los cables audio (A). No conecte la toma AUDIO OUT de la grabadora a la toma fono in (unidad de grabación) de su sistema audio.

Conexión a un amplificador

Conexión a un amplificador equipado con dos canales estéreo analógicos o Dolby Pro Logic II/ Pro Logic

Conecte las tomas izquierda y derecha de AUDIO OUT de la grabadora a las tomas izquierda y derecha de su amplificador, receptor o sistema estéreo usando los cables de audio (A).

Conexión a un amplificador equipado con dos canales estéreo digitales (PCM) o a un receptor de audio/vídeo equipado con un decodificador multicanal (Dolby Digital™, MPEG 2 o DTS)

1. Conecte una de las tomas de DIGITAL AUDIO OUT de la grabadora (ÓPTICA O o COAXIAL X) a la toma de entrada correspondiente de su amplificador. Utilice un cable de audio digital opcional (óptico O o coaxial X).
2. Será preciso activar la salida digital de la grabadora. (Consulte "Configuración de audio" en la página 20).

Sonido digital multicanal

Una conexión multicanal digital proporciona la mejor calidad de sonido. Para ello, necesitará un receptor de audio/ vídeo multicanal que soporte uno o más de los formatos de audio que soporta su grabadora (MPEG 2, Dolby Digital y DTS). Consulte el manual del receptor y los logotipos de la parte frontal del receptor

Precaución:

Debido al contrato de licencia DTS, la salida digital se ajustará a la salida digital DTS cuando se seleccione audio DTS.

Notas:

- Si el formato de audio de la salida digital no se corresponde con las características de su receptor, el receptor producirá un sonido fuerte y distorsionado o no emitirá ningún sonido.
- Una conexión vía digital de sonido envolvente digital de seis canales sólo puede obtenerse si su receptor está equipado con un decodificador digital multicanal.
- Para ver en pantalla el formato de audio del DVD actual, presione AUDIO.
- Esta grabadora no ejecuta la decodificación interna (2 canales) de un pista de sonido DTS. Para disfrutar del sonido envolvente multicanal DTS, debe conectar ésta grabadora a un receptor compatible con DTS mediante una de las salidas de audio digital de la grabadora.

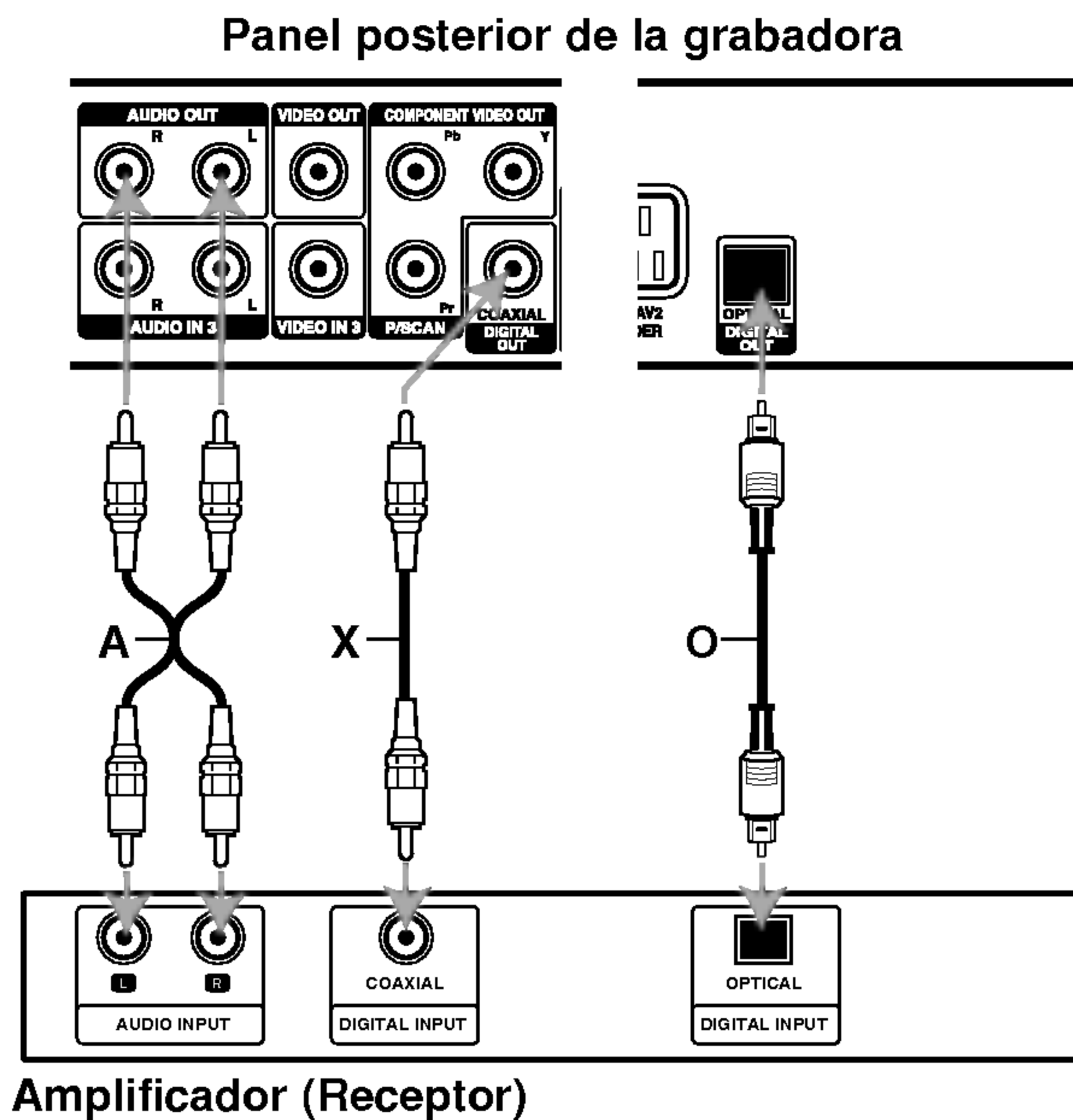

Fabricado bajo licencia de Dolby Laboratories.

"Dolby", "Pro Logic", y el símbolo de la doble-D son marcas comerciales de Dolby Laboratories.

"DTS" y "DTS Digital Out" son marcas registradas de Digital Theater Systems, Inc.

Conexiones adicionales de audio/vídeo (A/V)

Conexión a una televisión de pago/descodificador de canal plus

Puede ver o grabar programas del canal plus/televisión de pago si conecta un descodificador a la grabadora (éste no se incluye). Al conectar el descodificador, desconecte los cables principales de la grabadora.

Para ver o grabar programas del canal plus/televisión de pago, fije la opción de programas en [On] dentro del menú de configuración [Decod. On/Off]. (Consulte la página 17).

Sugerencia:

No necesita encender la grabadora para ver las señales desde el sintonizador conectado a su televisor.

Nota:

Si desconecta los cables principales de la grabadora, no será podrá ver las señales del descodificador conectado.

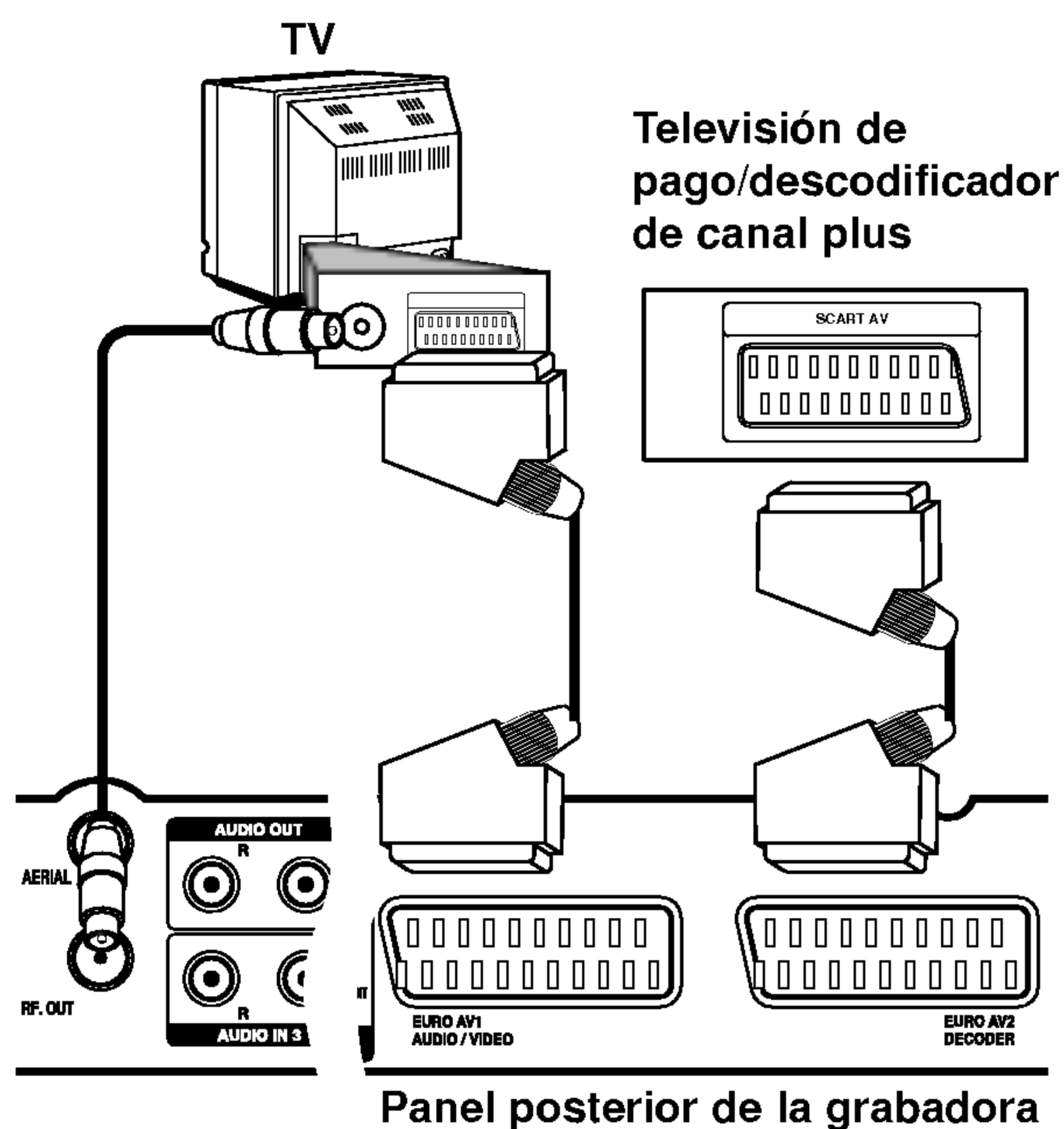

Conexión a la toma EURO AV2 DECODER

Conecte un VCR o un dispositivo de grabación similar a la toma EURO AV2 DECODER de esta grabadora.

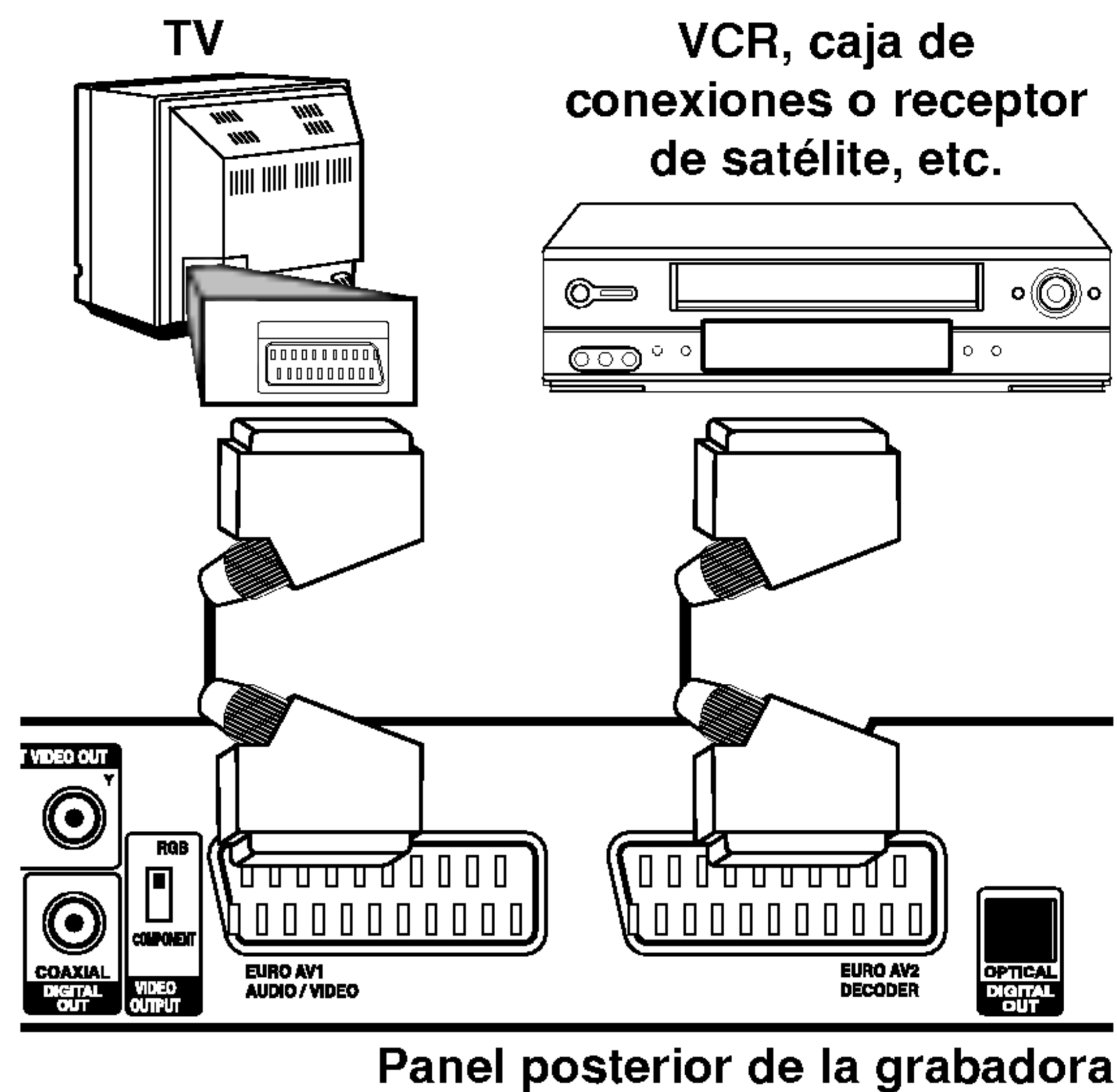

Sugerencia:

No necesita encender la grabadora para ver las señales desde el sintonizador conectado a su televisor.

Notas:

- Las imágenes que estén protegidas lo cual prohíbe cualquier copyright no pueden grabarse.
- Si pasa las señales de la grabadora mediante el VCR, puede que no reciba una imagen clara en la pantalla de su televisor. Asegúrese de conectar el VCR a la grabadora y al televisor en el orden que se indica a continuación. Para ver cintas de vídeo, visualice éstas a través de una segunda línea de entrada en su televisor.

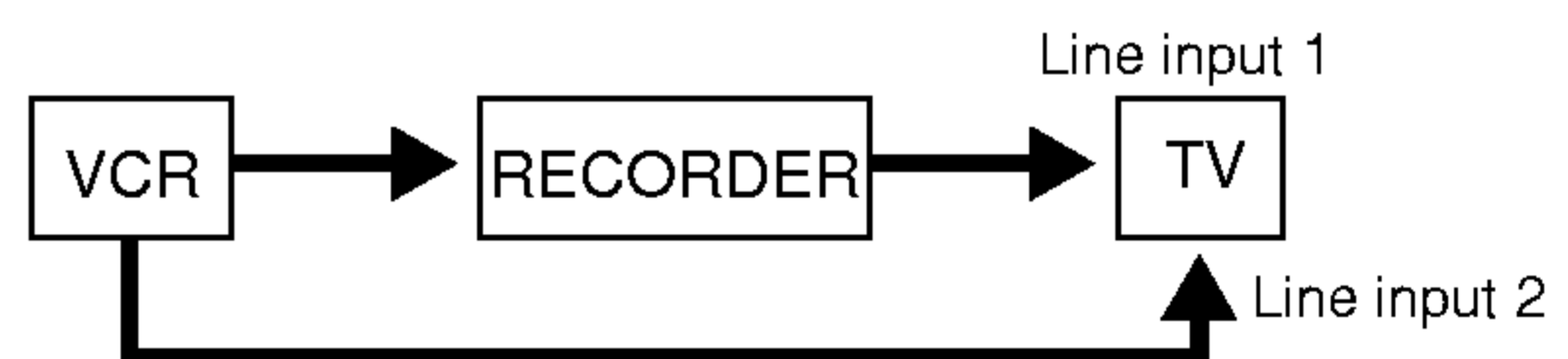

- Cuando grabe en un VCR desde esta grabadora, no cambie la fuente de entrada a TV presionando el botón de TV/DVD en el mando.
- Si está utilizando un sintonizador B Sky B, asegúrese de conectar la toma del sintonizador VCR SCART a la toma EURO AV2 DECODER.
- Si desconecta los cables principales de la grabadora, no podrá ver las señales del descodificador conectado al VCR o sintonizador.

Conexión a las tomas INPUT 3 o INPUT 4

Conecte las tomas de entrada (AV3, AV4) de la grabadora a las tomas de salida de audio/video de su componente adicional usando cables de audio/vídeo.

Nota:

Si usa la toma S-VIDEO IN del panel frontal, no estará disponible la toma VIDEO IN de panel frontal

Panel de tomas de equipo adicional (VCR, videocámara, etc.)

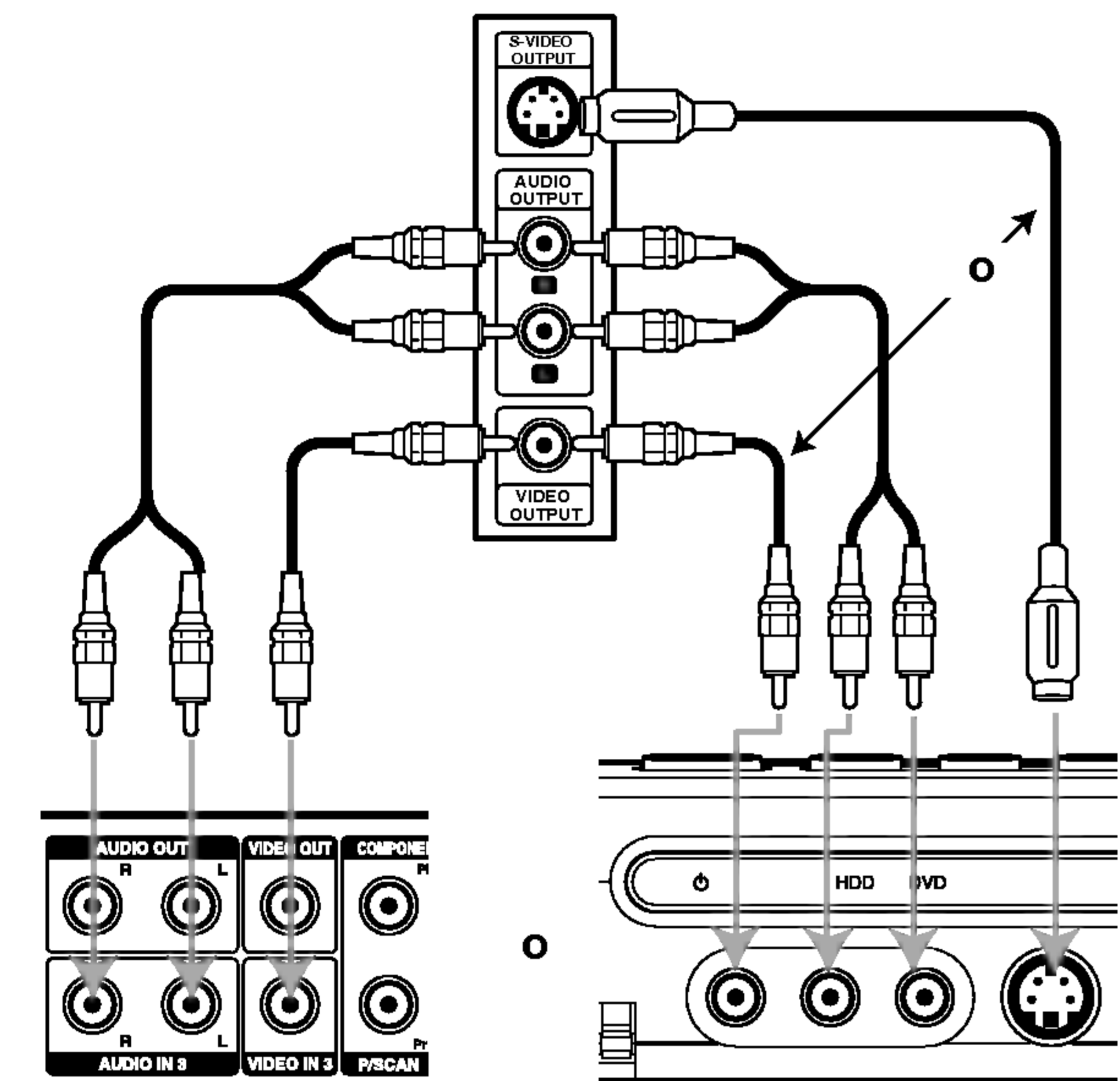

Parte posterior de la grabadora

Parte frontal de la grabadora

Conexión a una videocámara digital

Utilizando la toma DV IN del panel frontal, se puede conectar una videocámara digital DV y transferir digitalmente cintas DV a un DVD.

Utilice un cable DV (no suministrado) para conectar la toma in/ out DV de su videocámara a la toma del panel frontal DV de esta grabadora.

Nota:

Esta toma es sólo para la conexión de una cámara digital DV. No es compatible con sintonizadores de satélite digital o con pletinas de vídeo D-VHS.

Videocámara digital DV

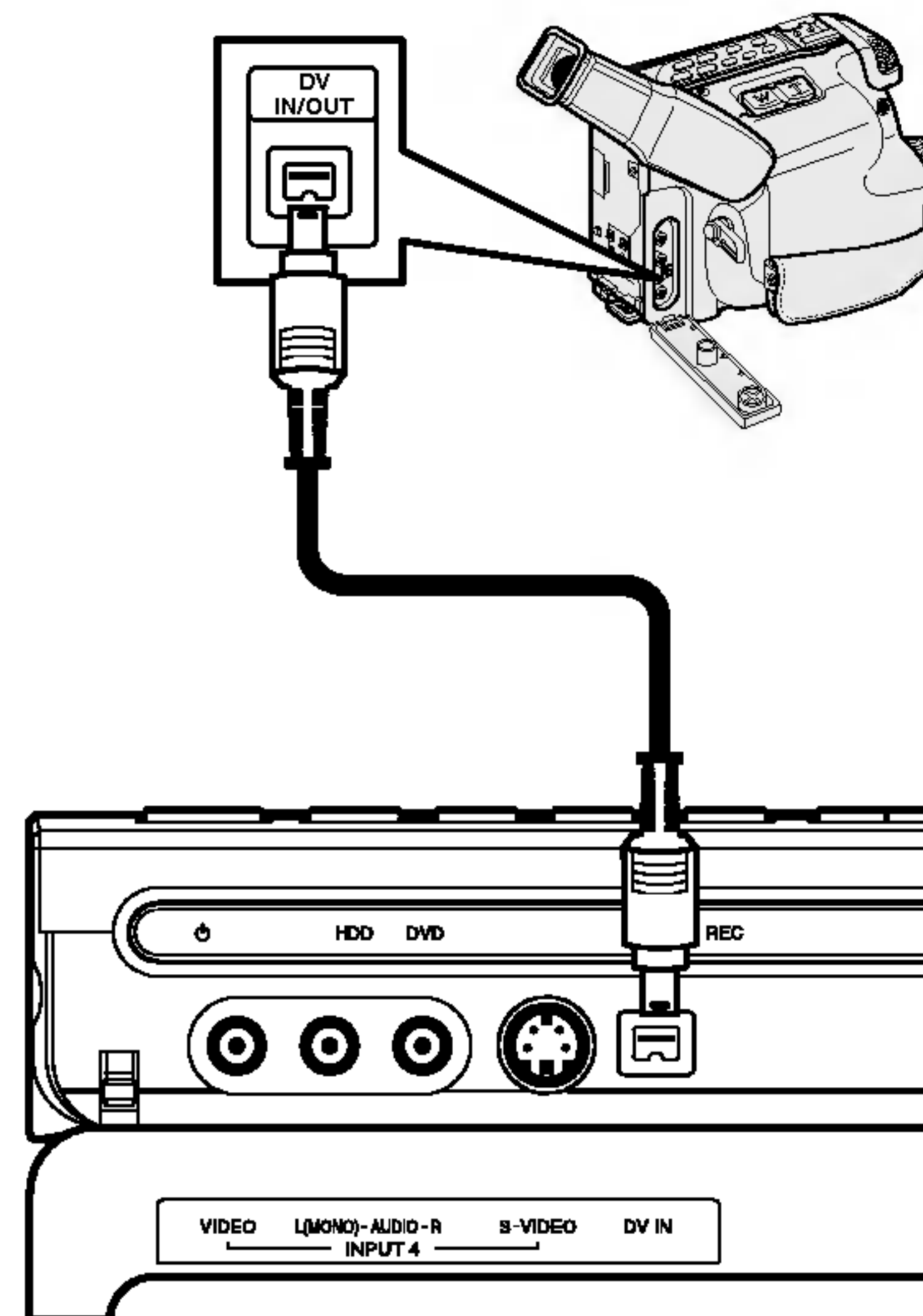

Panel frontal de la grabadora

Uso del menú Home

Desde la pantalla del menú Home puede acceder a todos los soportes (DISCO DURO, DISCO) para reproducir y grabar con la grabadora.

1. Presione HOME para desplegar la pantalla del menú Home.
2. Utilice los botones ▲ / ▼ y ENTER para seleccionar el soporte que quiera. Le aparecerán diferentes opciones.
3. Utilice los botones ▲ / ▼ y ENTER para seleccionar la opción que desee.



4. Para salir del menú HOME, apriete en HOME.
- **TV (HDD):** Regresa a la visualización en directo del televisor para grabar el disco duro.
 - **TV (DVD):** Regresa a la visualización en directo del televisor para grabar el DVD.
 - **LISTA DE TÍTULO:** Muestra el menú de la lista de títulos.
 - **PELÍCULA:** Reproduce la película del DVD y Vídeo CD. O muestra el menú de la película.
 - **MÚSICA:** Visualiza el menú de la música (o CD de audio)
 - **FOTO:** Presenta el menú Foto.

Configuraciones iniciales

En este sistema de menús, existen diferentes maneras de personalizar los ajustes proporcionados. La mayoría de menús disponen de tres niveles para ajustar las opciones, pero algunos necesitan más profundidad por la variedad de ajustes.

Funcionamiento general

1. Presione SETUP. Aparecerá el menú Setup.
2. Utilice ▲ / ▼ para seleccionar la opción deseada.
3. Mientras está seleccionada la opción deseada, presione ► para desplazarse al segundo nivel.
4. Utilice ▲ / ▼ para seleccionar la segunda opción deseada.
5. Presione ► para desplazarse al tercer nivel.

6. Utilice ▲ / ▼ para seleccionar el ajuste deseado y, a continuación, presione ENTER para confirmar su selección.
Algunos elementos requieren pasos adicionales.
7. Presione SETUP para salir del menú Setup.

Nota:

Presione ◀ para regresar al nivel anterior.

Configuraciones generales

Auto Programación

Esta grabadora está equipada con un sintonizador sintetizado de frecuencias capaz de recibir hasta 88 canales de televisión.

Preparación:

- Conecte la grabadora al tipo de antena deseado, como se muestra en la sección Conexión de la antena de la página 11.

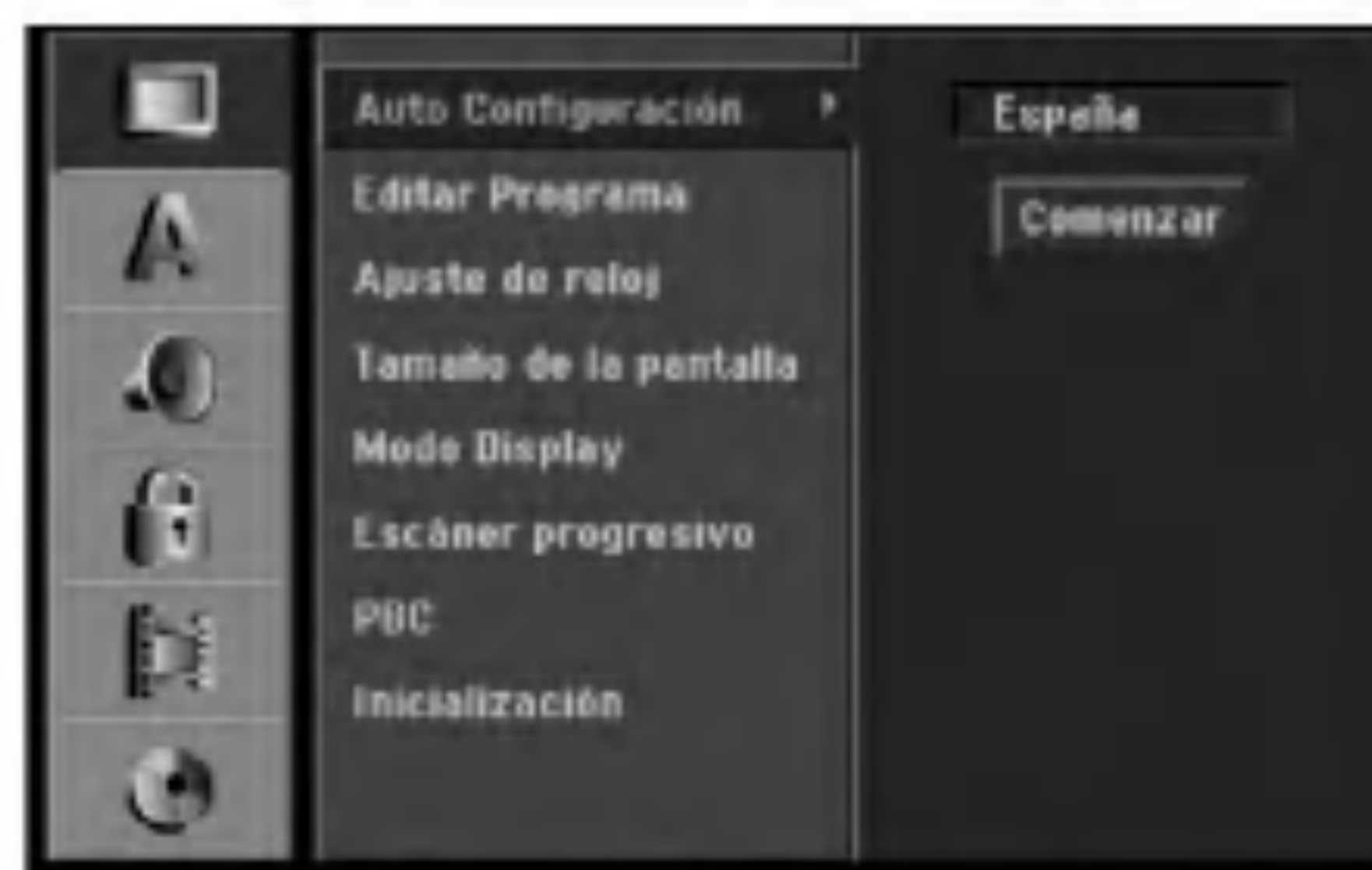

1. Seleccione la opción [Auto Configuración]
2. Seleccione ► para pasar al tercer nivel. La opción de país aparecerá resaltada.
3. Utilice ▲ / ▼ para seleccionar un país y, luego presione ►.
Se iluminará el icono [Comenzar].
Si su país no aparece en la lista, seleccione [Otros].
4. Presione ENTER para iniciar la búsqueda de canales. El sintonizador buscará automáticamente todos los canales disponibles de la zona y los almacenará en la memoria del sintonizador.

Nota:

Tras conectar su grabadora por primera vez. Si selecciona SETUP para la configuración inicial, podrá ajustar sólo la opción [Auto Configuración].
A continuación, seleccione las otras opciones.

Editar programa

Puede editar un canal manualmente (añadir, borrar, nombrar, mover, etc.).

1. Seleccione la opción [Editar Programa] y, después, presione ►.

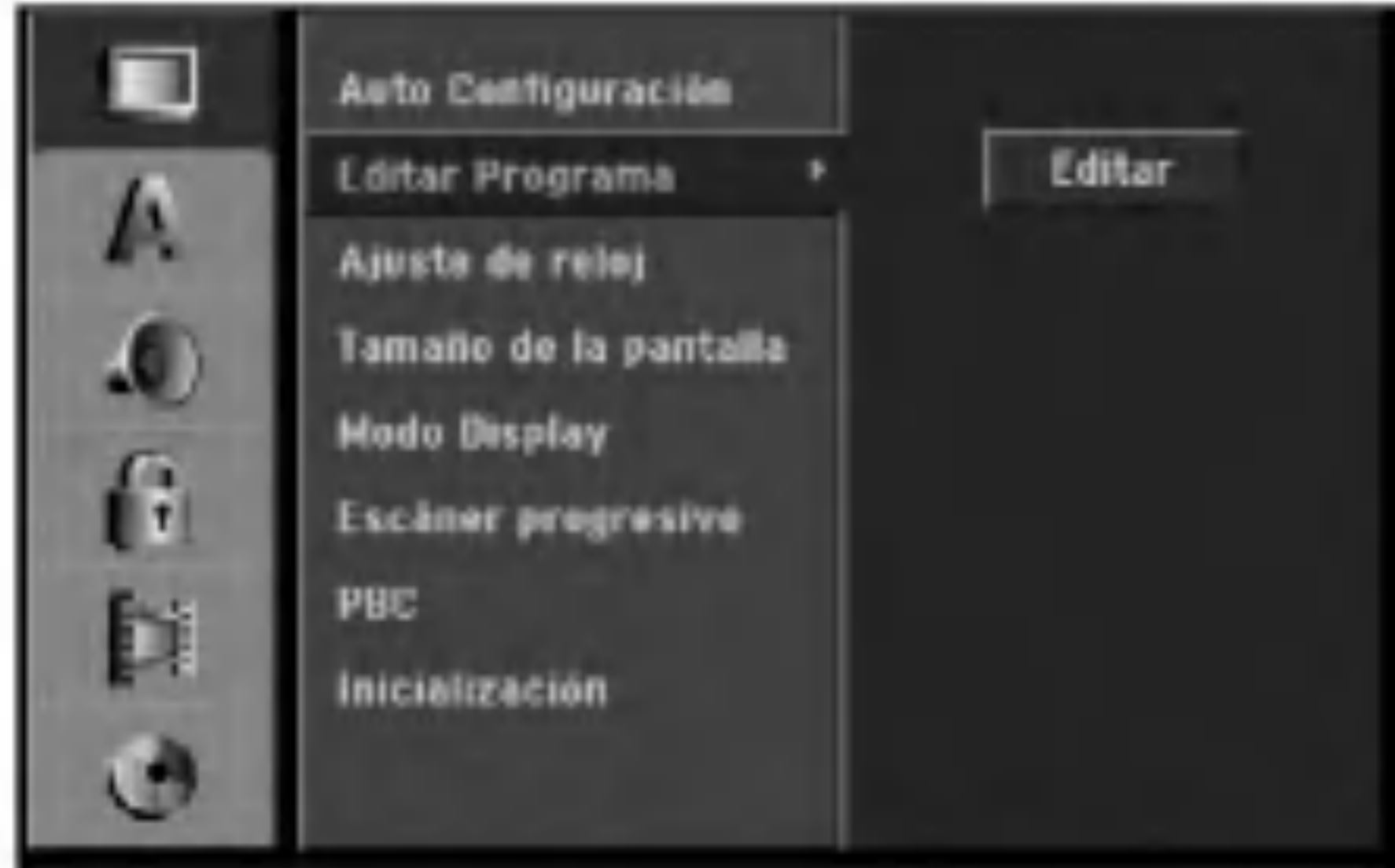

2. Presione ENTER mientras [Editar] está seleccionado. Aparecerá el menú de la lista de programas.



3. Utilice ▲ / ▼ para seleccionar un número PR y, luego presione ENTER.
4. Utilice ▲ / ▼ para seleccionar la opción del programa y, a continuación, presione ENTER.
 - [Editar Programa] configura el canal manualmente. Consulte "Editar programas" a la derecha.
 - [Renombrar estación] cambia el nombre de la emisora. Aparecerá el desplegable para que indique los caracteres. Para introducir los caracteres, consulte la página 49.
 - [Mover] Clasifica la posición del programa en la lista de programas. Utilice ▲ / ▼ para mover la posición del programa seleccionado a su nueva ubicación.
 - [Borrar] Desactiva la posición de un programa que usted no necesite.
 - [Decod. On/Off] Configura los canales para el codificador. Usted necesita esta configuración para ver y grabar los programas de la televisión de pago y del canal plus. Seleccione ENTER de manera que aparezca en el desplegable [Decod.]. Presione ENTER de nuevo para desactivar esta configuración.
 - [NICAM Auto/Off] Configura los canales para la emisión NICAM. Normalmente, [NICAM] aparece en la lista desplegable. Si el sonido de la emisión NICAM no es claro, seleccione ENTER para que desaparezca [NICAM].
5. Seleccione RETURN (↶) repetidamente para salir del menú de la lista de programas.

Editar programa

Puede hacer una búsqueda manual para seleccionar y guardar los canales de su televisor.

Cuando seleccione [Editar Programa] en el paso 4 ya indicado, aparecerá un desplegable con las configuraciones de los canales.

1. Utilice ◀ / ▶ para seleccionar éstos y, a continuación, presione ▲ / ▼ para cambiar la configuración.



- [PR] indica la posición del programa seleccionado.
 - [Buscar] Búsqueda automática de un canal. La búsqueda se detiene cuando la grabadora sintoniza un canal.
 - [Can.] Cambia el número del canal.
 - [MFT] Sintoniza mejor el canal para conseguir una imagen más clara.
2. Elija OK y después seleccione ENTER para confirmar la configuración y volver al menú de la lista de programas.

Descodificador AV1

Configura el conector EURO AV1 AUDIO/VIDEO para la entrada de señales de vídeo codificadas.

1. Seleccione AV mientras aparece el menú de la lista de programas.

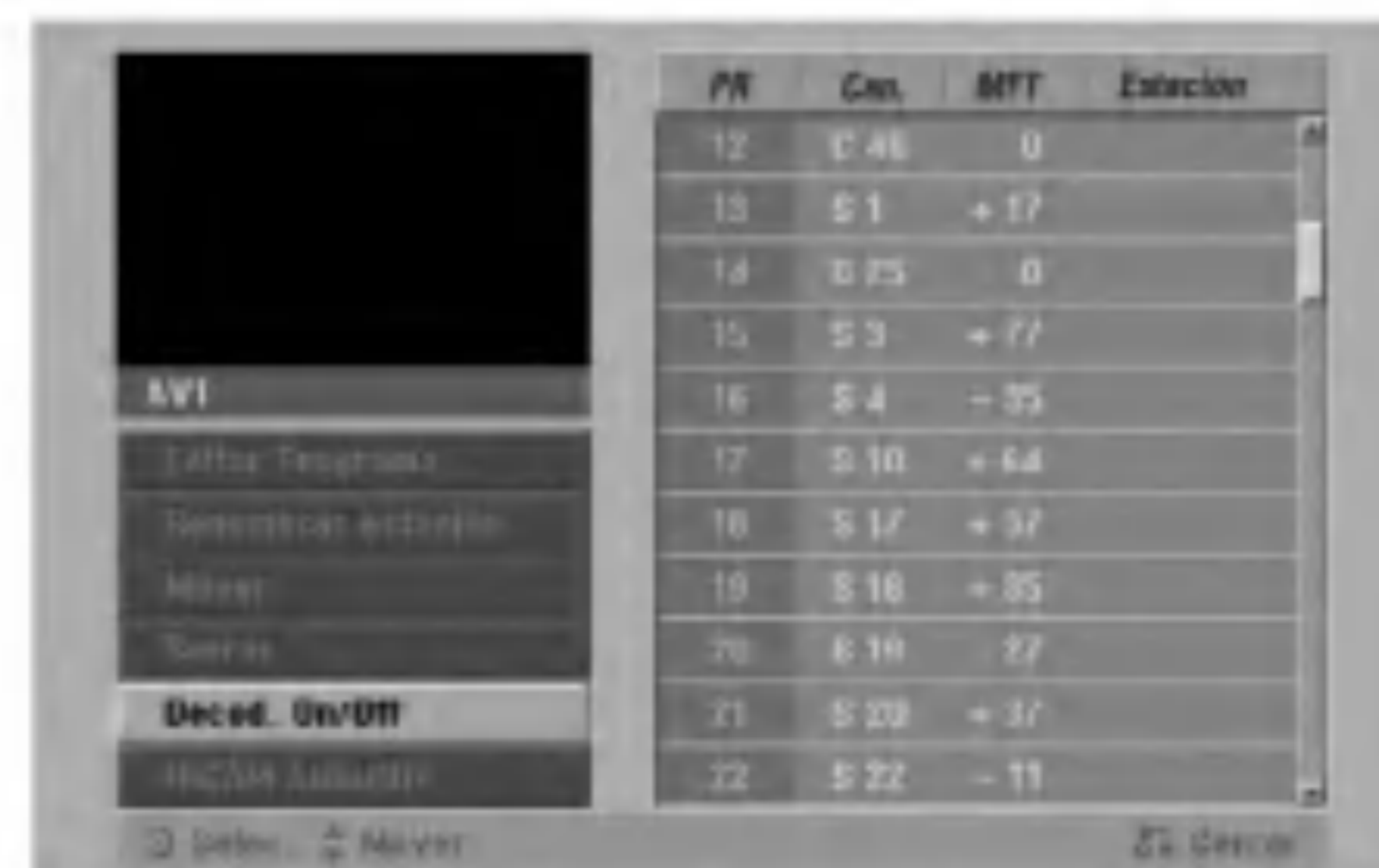

2. Presione ENTER para seleccionar [On] o bien [Off].
 - Off (apagado): Permite la entrada de señales desde el conector EURO AV1 AUDIO/VIDEO. Normalmente seleccione esta opción.
 - On (encendido): La señal de vídeo codificada y que ha entrado a través del conector EURO AV1 AUDIO/VIDEO pasa al conector EURO AV2 DECODER para su descodificación. La señal descodificada vuelve otra vez a través del conector EURO AV2 DECODER para que usted pueda grabar y ver los programas de la televisión de pago y el canal plus. En este caso, seleccione [AV1] presionando el botón AV.

Ajuste automático del reloj

Cuando se completa la búsqueda automática de canales, también se ajustan automáticamente Time (Hora) y Date (Fecha). Si la hora de la grabadora de DVD no es correcta, el reloj deberá ajustarse manualmente.



1. Seleccione la opción [Ajuste de reloj] y, después, presione ►.
2. Utilice ▲ / ▼ para seleccionar la opción [Auto] y, a continuación, presione ENTER.

Nota:

Hay casos en los que la emisora de televisión no envía datos o envía la fecha errónea y/o la hora equivocada y la grabadora ajusta la hora incorrecta. Si esto ocurriera, le recomendamos que ajuste el reloj manualmente.

Ajuste manual del reloj

1. Seleccione la opción [Ajuste de reloj] y, después, presione ►.
2. Utilice ▲ / ▼ para seleccionar la opción [Manual] y después presione ENTER.

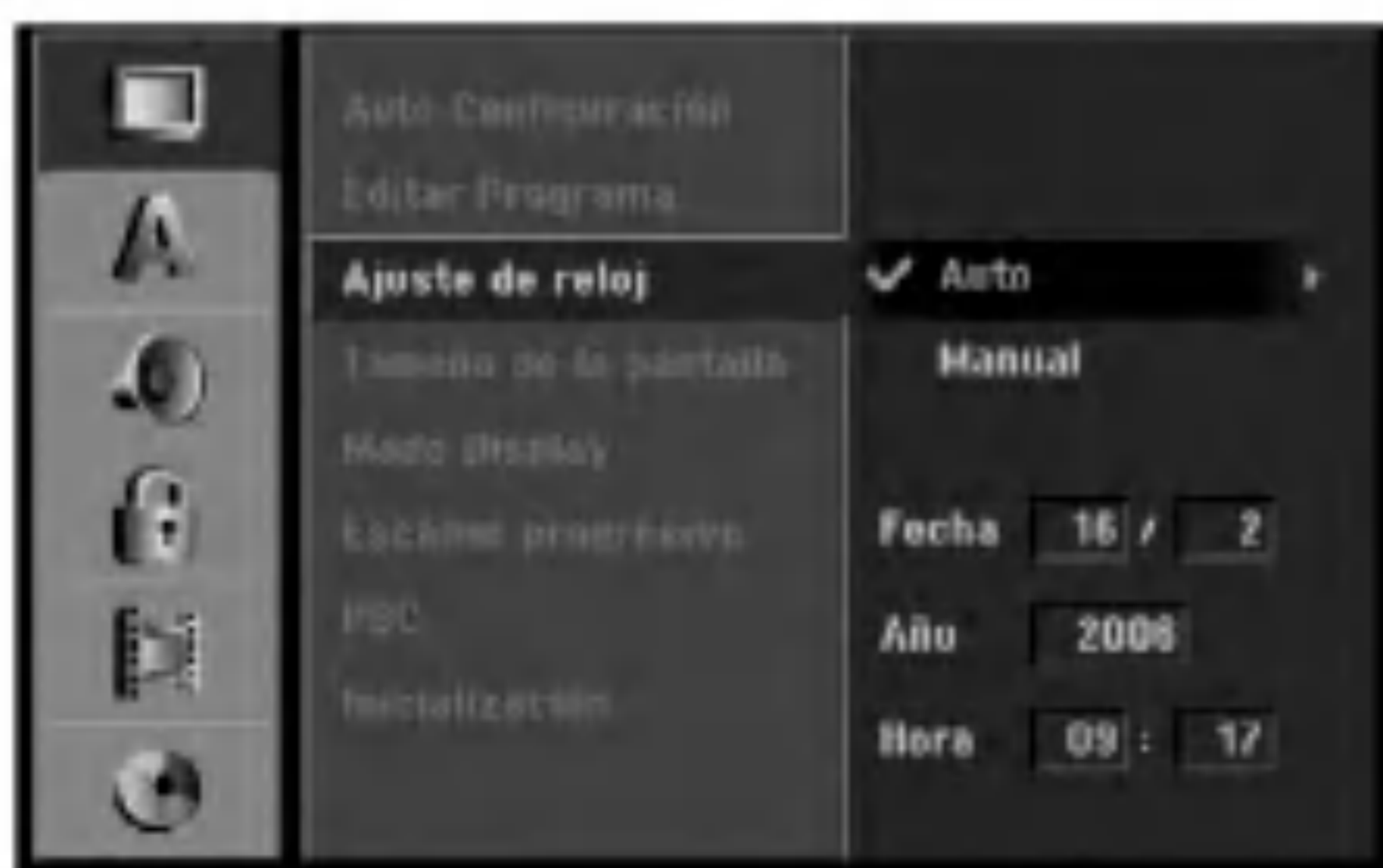

3. Introduzca la información necesaria para la fecha y hora.
◀ / ▶ (izquierda/derecha): desplaza el cursor a la columna anterior o posterior.
▲ / ▼ (arriba/abajo): cambia el ajuste que indica la posición actual del cursor.
4. Presione ENTER para confirmar su ajuste y, a continuación, presione SETUP para salir del menú Setup.

Aspecto TV

Selecciona la razón de aspecto de la televisión conectada (4:3 estándar o ancho).

- [4:3] Selecciónelo cuando esté conectado un televisor de pantalla 4:3. Cuando elija [4:3], configure [Modo Display] como se indica a continuación.
- [16:9] Selecciónelo cuando esté conectado un televisor de pantalla ancha o un televisor con una función de modo ancho.

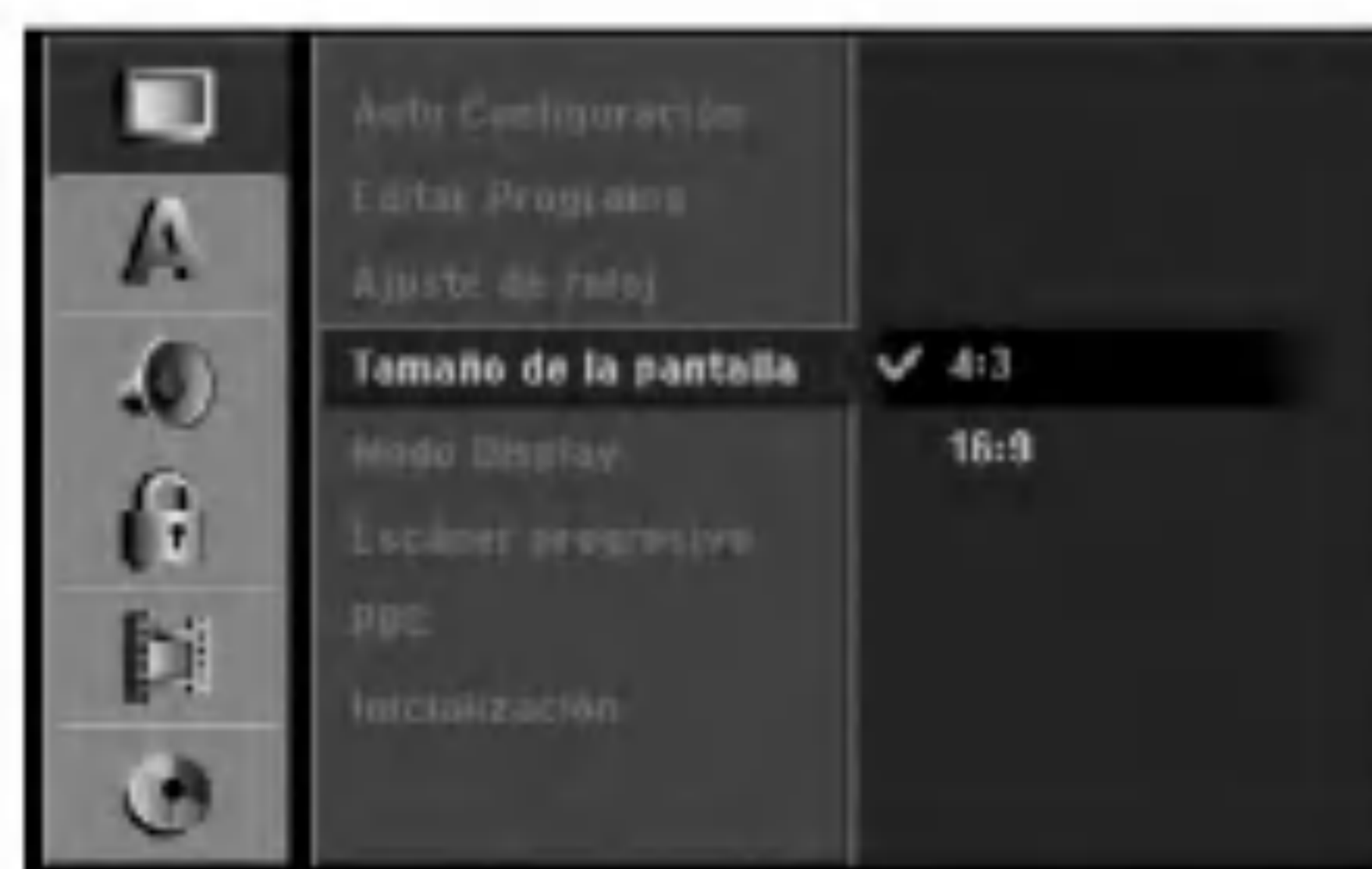

Modo visualización

Selecciona cómo visualizar una gran imagen en pantalla cuando está seleccionado [4:3] en in [Tamaño de la pantalla].

- [Caja de cartas] Despliega una imagen con una banda en la parte superior e inferior de la pantalla.
- [Pan Scan] Despliega automáticamente una imagen en la pantalla, donde se recortan las partes que no encajan.

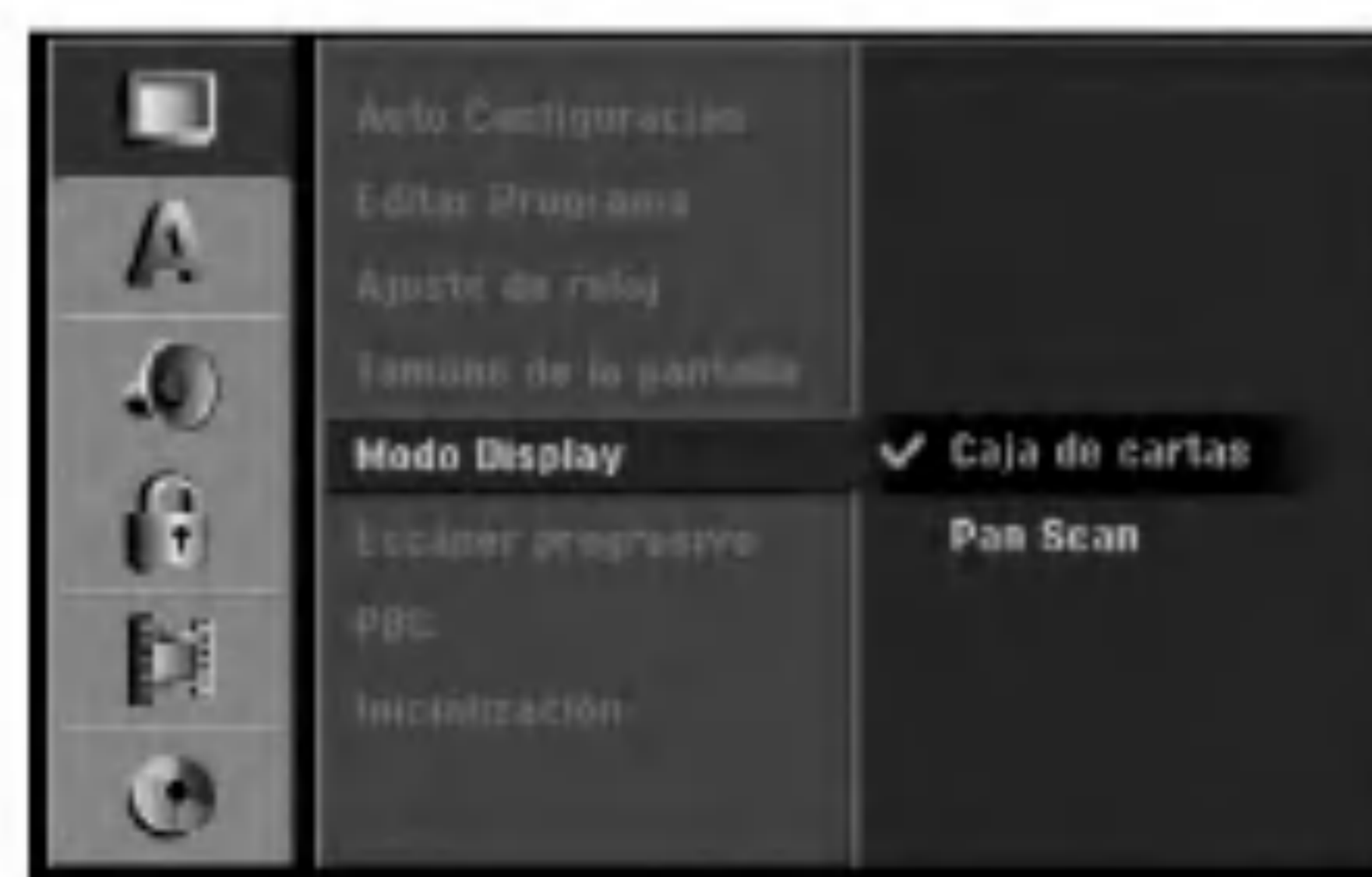

Escáner progresivo

El vídeo con Escáner progresivo proporciona unas imágenes con una calidad óptima, donde casi no hay parpadeo.

Si está utilizando la toma COMPONENT VIDEO OUT/ PROGRESSIVE SCAN, pero la grabadora está conectada a una televisión (analógica) estándar, configure el escáner progresivo en [OFF].

Si está utilizando la toma COMPONENT VIDEO OUT/ PROGRESSIVE SCAN para la conexión a una televisión o monitor que sea compatible con una señal de escáner progresivo, configure el escáner progresivo en [ON].

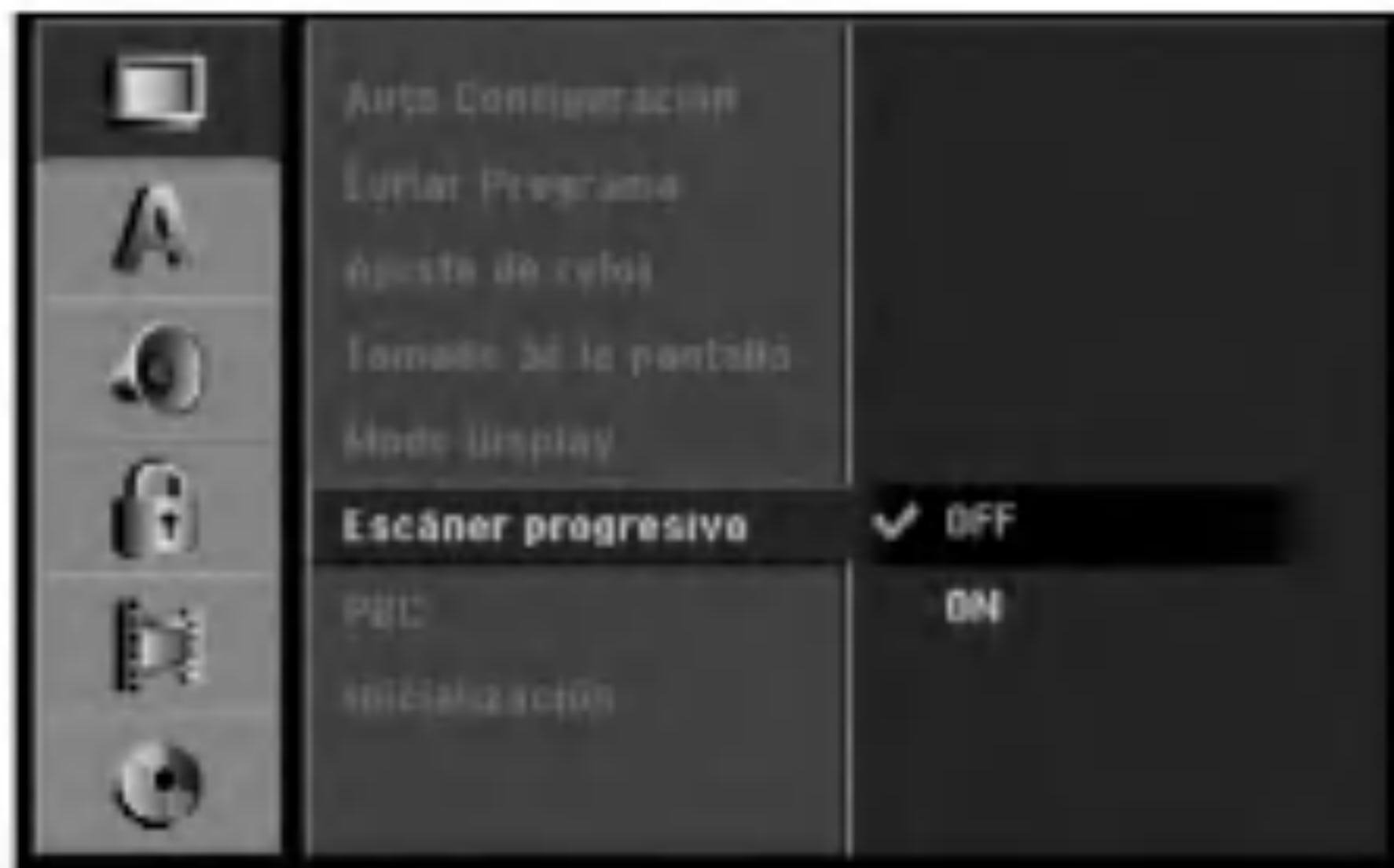

Nota:

El escáner progresivo no aparecerá en el menú de configuración si el interruptor VIDEO OUTPUT, situado en el panel posterior, está en la posición RGB.

⚠ Precaución

Una vez se especifique la configuración de la salida de escáner progresivo, sólo se verá la imagen en un televisor o monitor compatible con el escáner progresivo. Si ajusta el escáner progresivo en [ON] (activado) por error, deberá reiniciar la grabadora. En primer lugar, saque el disco de la unidad. A continuación, presione STOP (■) y manténgalo presionado cinco segundos antes de soltarlo. La salida de vídeo volverá a su configuración estándar, y se verá de nuevo una imagen en una TV o monitor analógico convencional.

PBC

“PBC” significa “control de la reproducción” y hace referencia a los menús especiales y características de navegación disponibles en algunos CDs de vídeo.

- [ON] Los CDs de vídeo se reproducen de acuerdo con la función PBC, si está disponible.
- [OFF] Los CDs de vídeo se reproducen de la misma manera que los CDs de audio.



Inicialización

Puede reiniciar la grabadora, volviendo de nuevo a la configuración predeterminada en fábrica, o inicializar el disco duro.

- [Configuración inicial] En caso de necesidad, puede reajustar la grabadora a la configuración de fábrica. Algunas opciones no podrán volver a su configuración original. (Es el caso de la clasificación, contraseña o código de área)
- [Formatear HDD] Inicializa el disco duro (unidad del disco duro): se borrará todo lo que haya grabado en el disco duro.

1. Seleccione la opción [Inicialización] y, después, presione ►.



2. Presione ▲ / ▼ para seleccionar la opción deseada y, a continuación presione ENTER. Aparecerá un mensaje de confirmación.
3. Utilice ◀ / ▶ para seleccionar [Si] o [No] (cancelar) y, a continuación presione ENTER.

Configuraciones de idioma

Visualizar menú

Seleccione un idioma para el menú de configuración y los mensajes en pantalla.



Menú del disco/audio/subtítulo

- [Original] Hace referencia al idioma original en el que se grabó el disco.
- [Otros] Para seleccionar otro idioma utilice los botones numerados y, a continuación, ENTER para introducir el número de 4 dígitos correspondiente, de acuerdo con la lista de códigos de idiomas (consulte la página 56). Si se confunde al indicar el código del idioma, presione CLEAR (borrar).
- [OFF] (apagado) en el caso de los subtítulos del disco: Apagar subtítulos.



Configuraciones de audio

Todos los discos DVD tienen una variedad de opciones de salida de audio.

Ajuste la salida de audio de la grabadora de acuerdo con el tipo de sistema de audio utilizado.

Dolby Digital / DTS / MPEG



- [Bitstream]: Selecciones "Bitstream" si conecta la toma DIGITAL AUDIO OUTPUT de la grabadora a un decodificador Dolby Digital (o amplificador u otro equipo con un decodificador Dolby), a un DTS o a un decodificador MPEG.
- [PCM] (para Dolby Digital / MPEG): Selecciónelo cuando se conecte a un amplificador estéreo digital de dos canales. Los DVDs codificados en Dolby Digital o en MPEG se mezclarán automáticamente en un audio PCM de dos canales.
- [OFF] (apagado), para DTS: Si elige la opción "Off", la señal DTS no se emitirá a través de la toma DIGITAL AUDIO OUT.

Frecuencia de muestreo

Si su receptor o amplificador NOT es capaz de admitir señales de 96 kHz, seleccione [48 kHz]. Cuando seleccione esta opción, esta unidad convertirá automáticamente cualquier señal de 96 kHz a 48 kHz, de modo que su sistema pueda decodificarlas. Si su receptor o amplificador es capaz de admitir señales de 96 kHz, seleccione [96 kHz]. Cuando seleccione esta opción, esta unidad convertirá cada tipo de señal sin ningún otro tipo de proceso.



DRC (Control de Gama Dinámica)

Con el formato DVD puede escuchar la pista de sonido de un programa con la presentación más realista y cuidadosa posible, gracias a la tecnología de audio digital. No obstante, puede que desee comprimir la gama dinámica de la salida de audio (la diferencia entre los sonidos más fuertes y más suaves). Y puede que, a continuación, desee escuchar una película al menor volumen sin perder la claridad del sonido. Ajuste DRC a [ON] para conseguir este efecto.



Vocal (Voz)

Ajuste Vocal a [ON] sólo cuando se esté reproduciendo un DVD de karaoke multicanal. Los canales de karaoke del disco se mezclarán en sonido estéreo normal.

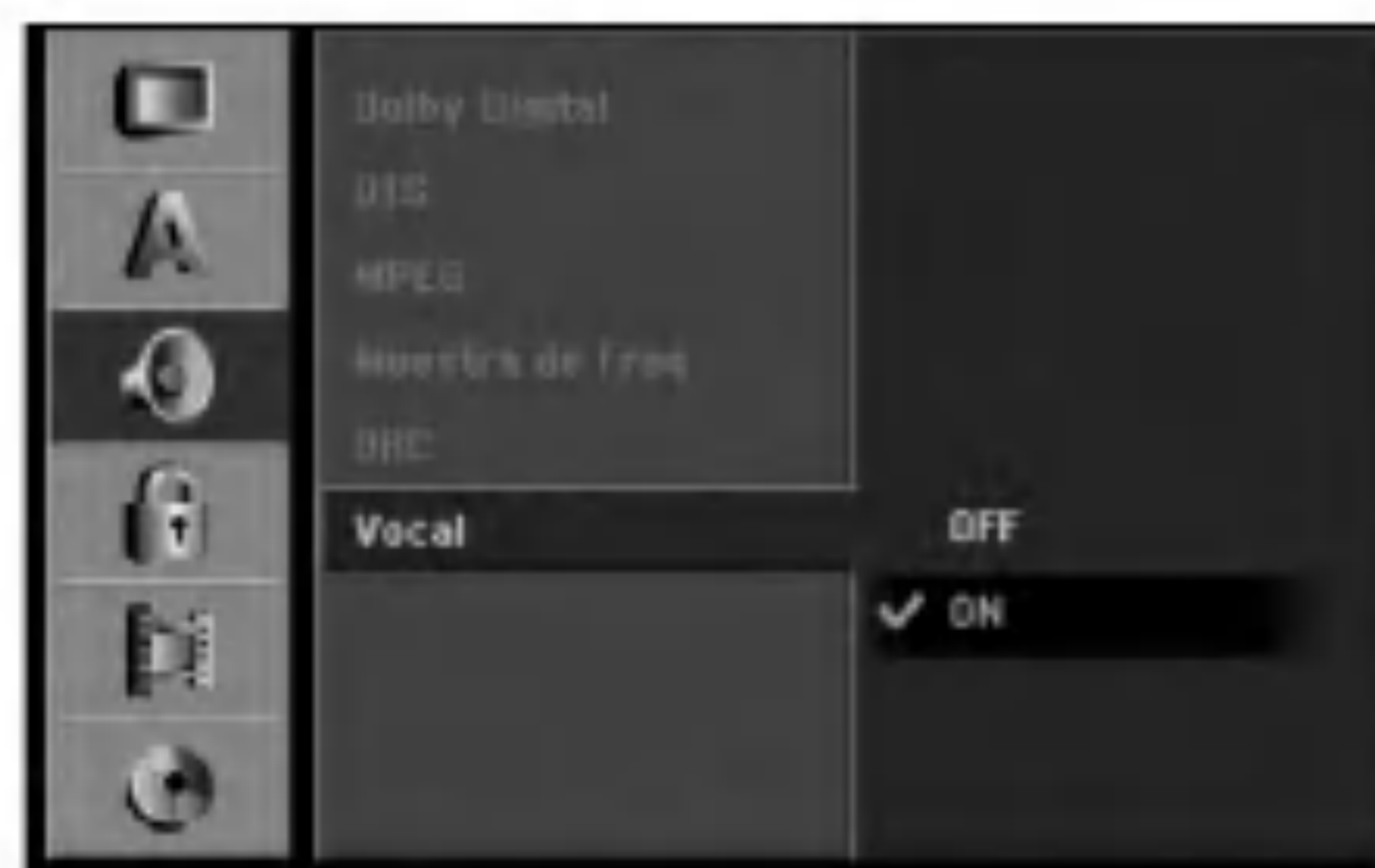

Bloquear las configuraciones (Parental control/Control parental) Calificación

Índice

Algunas películas contienen escenas no adecuadas para los niños. Muchos de estos discos contienen información sobre el control parental, que se aplica a todo el disco o a algunas escenas del disco. Estas escenas se clasifican desde el nivel 1 al 8, dependiendo del área. Los discos de vídeo DVD pueden o no responder a la configuración del control parental si el código de área del disco está incorrectamente establecido. Algunos discos ofrecen escenas más adecuadas como alternativa. La clasificación dependerá del área. La clasificación de control parental le permite bloquear el acceso a escenas por debajo de la calificación introducida, por lo tanto evitando que sus hijos reproduzcan un disco o que reproduzcan un disco con escenas alternativas.

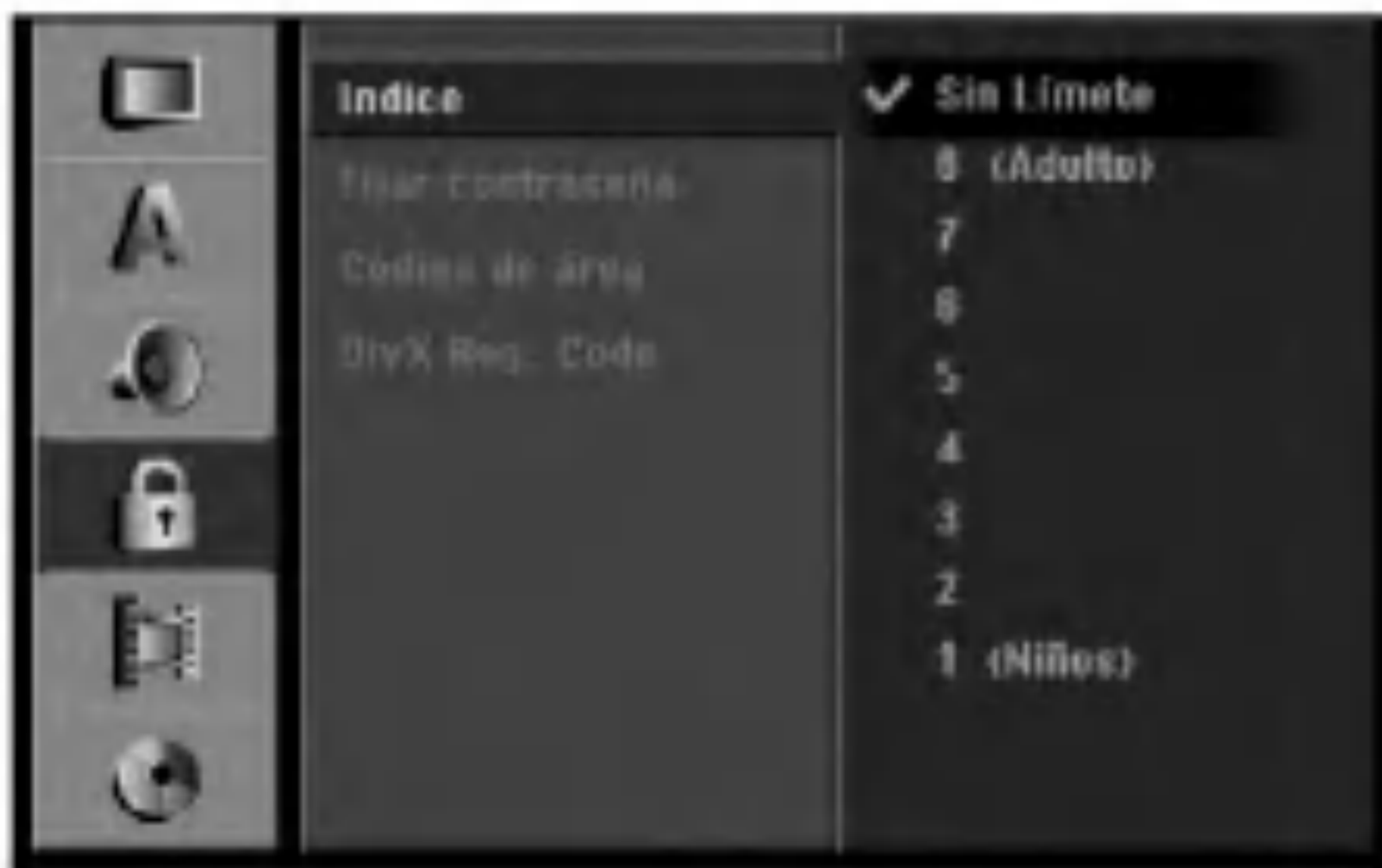

1. Seleccione la opción [Índice] y, después, presione ►.
2. Para acceder a las características de clasificación, contraseña y código de área, deberá introducir el código de seguridad creado por usted. Si aún no ha introducido un código de seguridad, se le solicitará que lo haga. Introduzca un código de 4 dígitos y presione ENTER. Introdúzcalo de nuevo y presione ENTER para verificarlo. Si ha cometido un error antes de presionar ENTER, presione CLEAR.
3. Seleccione una clasificación mediante los botones ▲/▼. [1] - [8]: Clasificación uno (1) tiene más restricciones, y la ocho (8) es la menos restrictiva.

[Sin Límite]: Si selecciona [Sin Límite], el control parental no estará activo y el disco se reproducirá en su totalidad.
4. Presione ENTER para confirmar su selección de clasificación, después presione SETUP para salir del menú.

Nota:

Si ajusta una clasificación para la grabadora, se reproducirán todas las escenas de un disco de igual o menor clasificación. Las escenas de clasificación superior no se reproducirán a no ser que el disco disponga de una escena alternativa. La alternativa debe ser de igual o menor clasificación. Si no se encuentra ninguna alternativa adecuada, la reproducción se detendrá. Debe introducir la contraseña de 4 dígitos o cambiar de clasificación para reproducir el disco.

Establecer contraseña



1. Seleccione la opción [Fijar contraseña] y, después, presione ►.
2. Siga el paso 2 como se muestra en "clasificación". Para cambiar la contraseña, seleccione [Cambiar], presione ENTER e introduzca el nuevo código de 4 dígitos y después presione ENTER. Introdúzcala de nuevo para verificarla. Para eliminar la contraseña, seleccione [Borrar] y después presione ENTER.

Si ha olvidado su código de 4 dígitos

Si ha olvidado su contraseña, siga el siguiente procedimiento para borrar la contraseña actual.

1. Presione SETUP para acceder al menú Setup.
2. Utilice los botones numerados para introducir un número el número de 6 dígitos "210499".
3. Seleccione [Si] y, a continuación presione ENTER. Se borrará la contraseña de 4 dígitos. Introduzca un nuevo código.

Código de área

Introduzca el código de un área cuyos estándares se utilizaran para clasificar el disco de vídeo DVD, consultando la lista (Consulte "Códigos de área", página 56.).

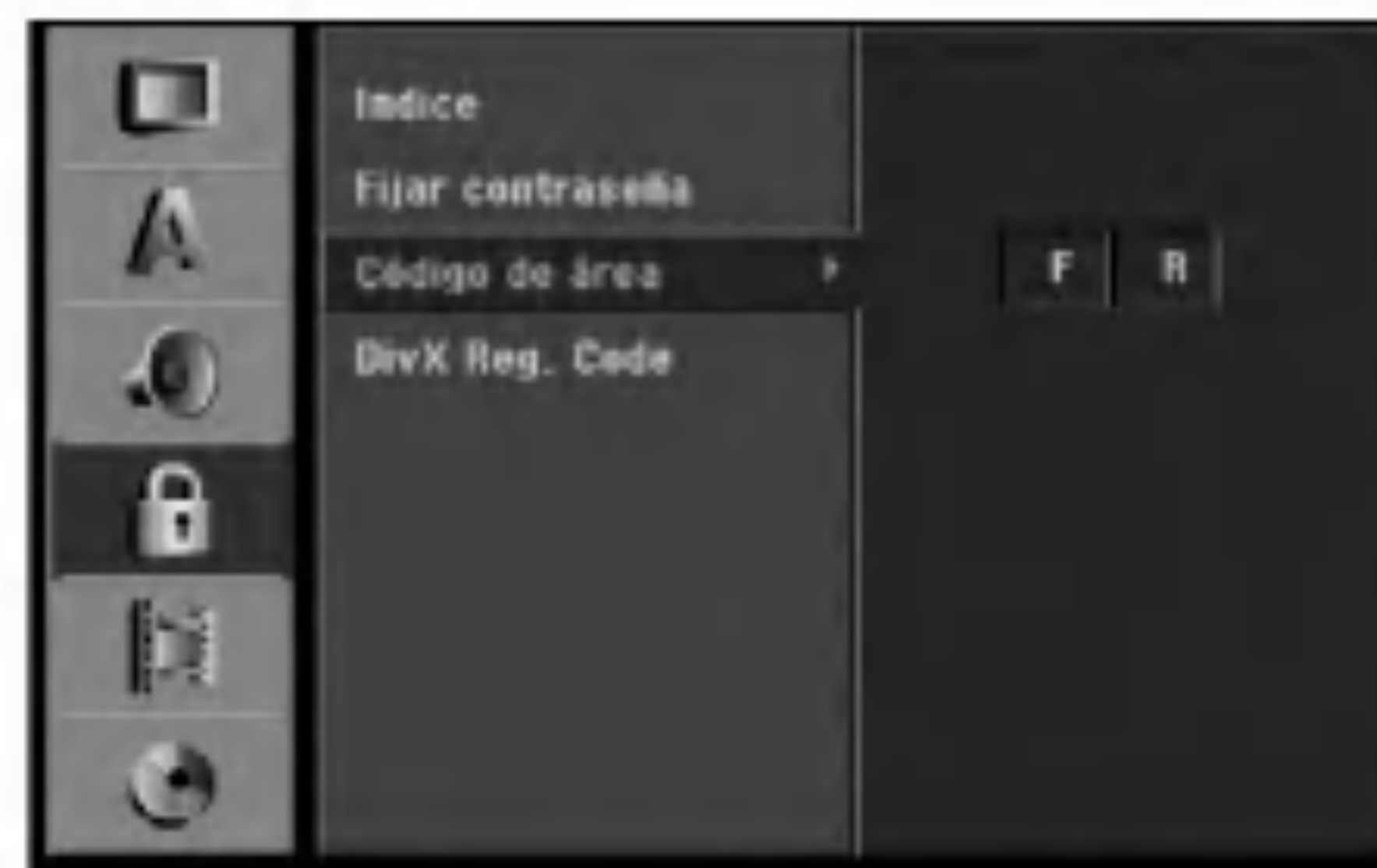

1. Seleccione la opción [Código de área] y, después, presione ►.
2. Siga el paso 2 como se muestra en "clasificación".
3. Seleccione el primer carácter mediante los botones ▲ / ▼.
4. Desplace el cursor mediante los botones ► y seleccione el segundo carácter mediante los botones ▲ / ▼.
5. Presione ENTER para confirmar su selección de código de área; después presione SETUP para salir del menú.

Código de registro de DivX

Le proporcionamos el código de registro DivX® VOD (Televisión a la carta) que le permitirá alquilar y comprar vídeos mediante el servicio DivX® VOD. Para obtener más información, visite www.divx.com/vod.

1. Seleccione la opción [DivX Reg. Code] y presione ►.
2. Presione ENTER mientras [Visualizar] está seleccionado y aparecerá el código de registro.

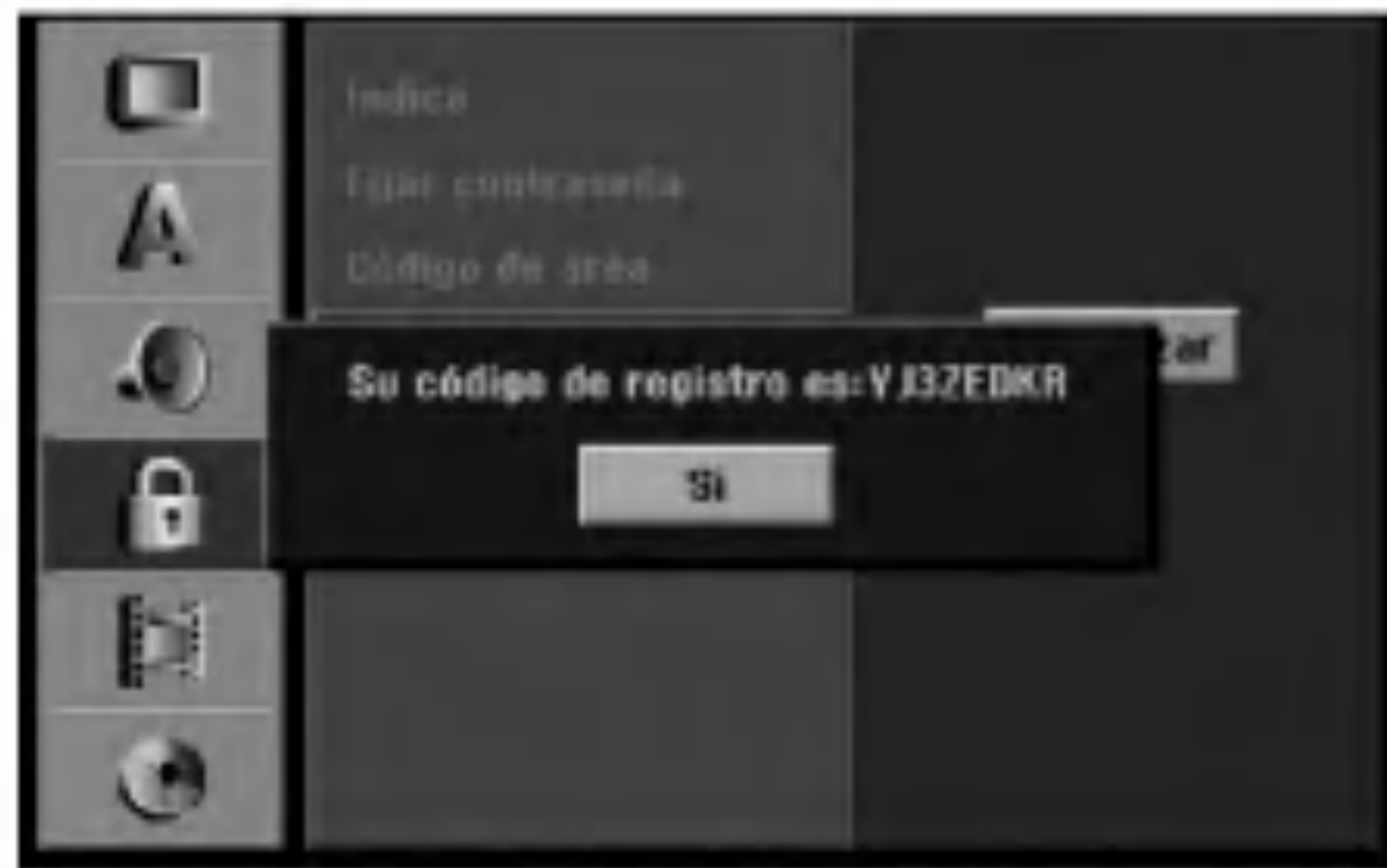

3. Emplee el código de registro para adquirir o alquilar videos del servicio VOD de DivX® VOD en www.divx.com/vod. Siga las instrucciones y descargue el vídeo a un disco para la reproducción en ésta unidad.

Nota:

Todos los videos descargados de DivX® VOD sólo podrán reproducirse en ésta unidad.

Configuraciones de grabación

Configuración del modo de grabación

Puede ajustar la calidad de la imagen para grabar; HQ (alta calidad), SQ (calidad estándar), LQ (baja calidad), EQ (calidad ampliada).



1. Seleccione la opción [Modo Rec Ajustado] y, después, presione ►.
2. Utilice ▲ / ▼ para seleccionar el modo grabación deseado (HQ, SQ, LQ o EQ).
3. Presione ENTER para confirmar su selección, después presione SETUP para salir del menú.

Aspectos de grabación

Al grabar en un DVD, puede ajustar la relación de aspecto de la grabación para que se adapte al material que está grabando (16:9 o 4:3).



Audio de grabación DV

Tendrá que ajustarlo si tiene una videocámara que usa sonido 32kHz/12 bits conectada a la toma DV IN del panel frontal.

Algunas videocámaras digitales disponen de dos pistas estéreo para el audio. Una se graba en el momento de la toma, y la otra para el doblaje tras la toma.

En el ajuste Audio 1, se usa el sonido que se ha grabado durante la toma.

En el ajuste Audio 2, se usa el sonido doblado.



Audio de grabación TV

Al grabar de la TV y la emisión es bilingüe, usted puede seleccionar el canal de audio a grabar.

[Princ.+Sub] Idioma principal e idioma secundario

[Princ.] Sólo idioma principal

[Sub] Sólo idioma secundario



Auto Capítulo

Durante la grabación en modo vídeo, los marcadores de capítulo se ponen en el ajuste especificado. Puede cambiar este intervalo a 5 minutos, 10 minutos o 15 minutos. Si selecciona [Ninguno] se desactivará la marcación de capítulos automática junto con el ajuste [Ninguno].



Configuración del disco

Formato de disco

Si carga un disco completamente en blanco, la grabadora inicializará el disco.

DVD-R: La grabadora inicializará el disco a modo de vídeo. El modo de grabación siempre será modo de vídeo.

DVD-RW: La grabadora inicializará el disco a modo VR.

DVD+R (DL): Aparecerá el menú Initialize (inicializar). Seleccione "Sí" y a continuación pulse ENTER.

DVD+RW: La grabadora inicializará el disco en modo DVD+RW

Además, podrá reformatear el DVD-RW/DVD+RW desde el menú Setup, como se muestra a continuación.



1. Seleccione la opción [Formatear Disco] y, después, presione ►.
2. Presione ENTER mientras [Comenzar] está seleccionado. Aparecerá el menú Formatear disco.

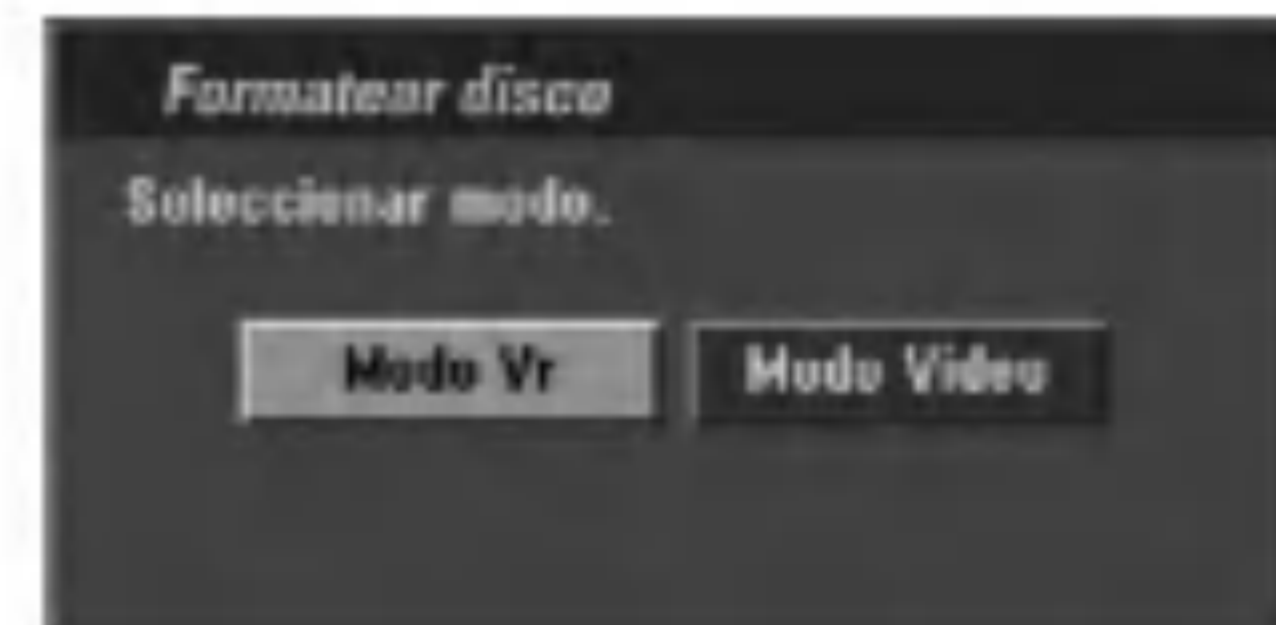

3. Utilice ◀ / ▶ para seleccionar el modo deseado (Modo VR o Modo vídeo) y, después, presione ENTER. Aparecerá un mensaje de confirmación. Para DVD+RWs, continúe hasta el paso 4.
4. Utilice ◀ / ▶ para seleccionar [Ok] y, a continuación presione ENTER. Tardará unos momentos en inicializar el disco.

⚠ Precaución

Si desea cambiar el formato de disco, se borrará todo lo grabado en el disco.

Finalizar

La finalización “fija” la grabación en su sitio de modo que el disco pueda reproducirse en un reproductor de DVD habitual u ordenador equipado con una unidad de DVD-ROM adecuada.

Al finalizar un disco en modo vídeo crea una pantalla de menú para navegar por el disco. Se puede acceder a éste presionando MENU/LIST o TITLE.

Precaución

Una vez finalizado un disco DVD-R y DVD+R, no podrá editar o grabar nada más en ese disco excepto DVD+RW. Sin embargo, podrá grabar y editar un disco DVD-RW seleccionando la opción [Des-finalizar].



1. Seleccione la opción [Finalizar] y, después, presione ►.
2. Presione ENTER mientras [Finalizar] está seleccionado.
Aparecerá el menú 'Finalizar'.

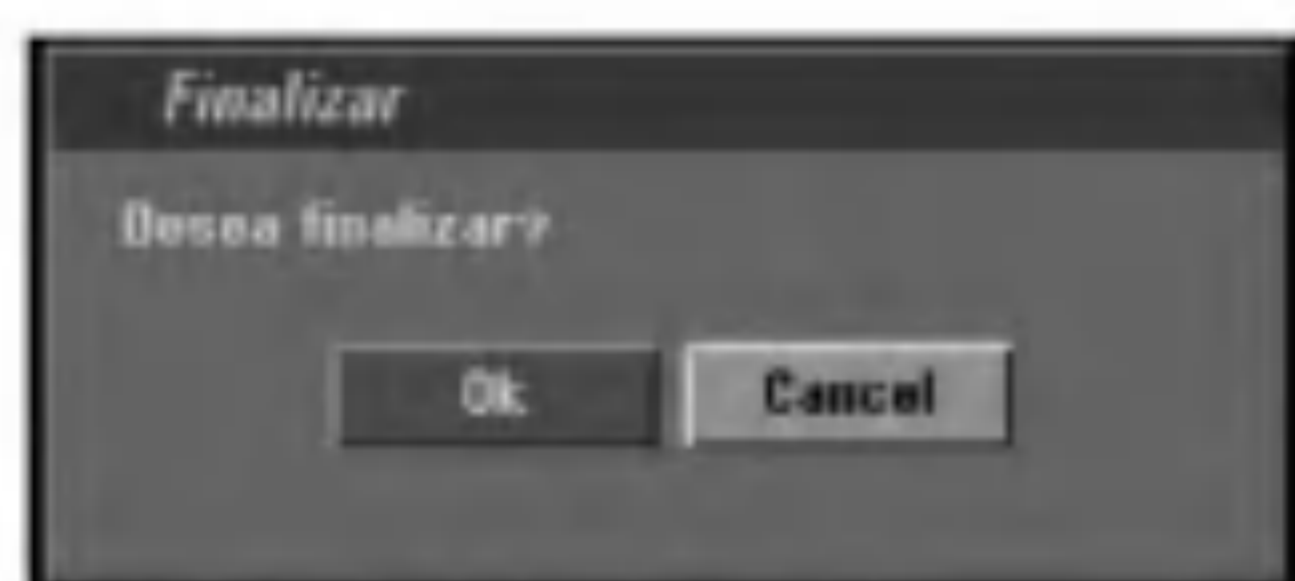

3. Seleccione [Ok], y a continuación presione ENTER.
La grabadora empieza a finalizar el disco.

Notas:

- Lo que tarde la finalización depende del tipo de disco, cuánto se haya grabado en el disco y el número de títulos en el disco.
- Un disco DVD+R DL puede tardar hasta 30 minutos en terminar.

Sugerencias

- Si carga un DVD-RW que ya se ha finalizado, puede “desfinalizarlo” escogiendo Unfinalize del menú Finalizar. A continuación podrá editar y volver a grabar en el disco.
- No puede “desfinalizar” un disco DVD-R y DVD+R.
- Si la opción [Proteger disco] está [ON], formatear no estará disponible. Para formatear, establezca la opción [Proteger disco] en [OFF].

Etiqueta del disco

Utilícelo para introducir el nombre de un disco. Este nombre aparece cuando carga el disco y cuando presenta información del disco en pantalla.

- El nombre del disco puede tener hasta 32 caracteres.
- Para discos formateados en una grabadora de DVD diferente verá sólo un número de caracteres limitado.



1. Seleccione la opción [Disco Label] y, después, presione ►.
2. Presione ENTER mientras [Editar] está seleccionado.
Aparecerá el menú teclado.
Para introducir los caracteres, consulte la página 49.

Proteger disco

Cuando grabe en un disco DVD+RW / +R o un disco DVD-RW formateado en modo VR, establecido en [ON] para evitar grabaciones accidentales, la edición o eliminación del disco cargado. Si necesita desbloquear el disco para realizar ediciones, seleccione [OFF].



Explicación general de los mensajes en pantalla

Este manual ofrece instrucciones básicas para hacer funcionar la grabadora de DVD. Algunos DVD requieren un funcionamiento específico o permiten sólo determinadas operaciones durante su reproducción. Cuando esto ocurra, el símbolo  aparecerá en la pantalla del televisor, indicando que la operación no está permitida por la grabadora o no está disponible en el disco.

Visualización de información mientras vemos la TV

Mientras vemos la TV, presione ENTER o DISPLAY para visualizar/quitar la información que aparece en pantalla.

por ejemplo cuando se inserta un DVD-RW en modo VR.

Indica el número de canal, nombre de la estación y señal de audio (ESTÉREO, MONO) recibida por el sintonizador.

Indica el modo operacional de la grabadora. (HDD, DVD, VCD, etc.)

Indica el modo de grabación, espacio disponible y barra de progreso del tiempo transcurrido.

Indica el nombre y formato del disco.



Indica la fecha y hora actual.

Visualización de información del disco en pantalla

Puede visualizar en pantalla información variada sobre el disco que se ha cargado.

1. Presione DISPLAY una vez para mostrar el estado actual.

Ejemplo: DVD-RW en modo VR

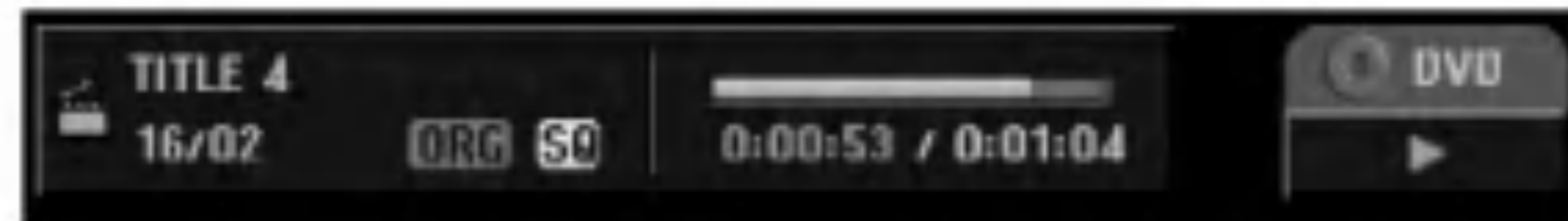

2. Vuelva a presionar DISPLAY una vez para mostrar información variada sobre la reproducción. Los elementos en pantalla difieren dependiendo del tipo de disco o estado de reproducción.

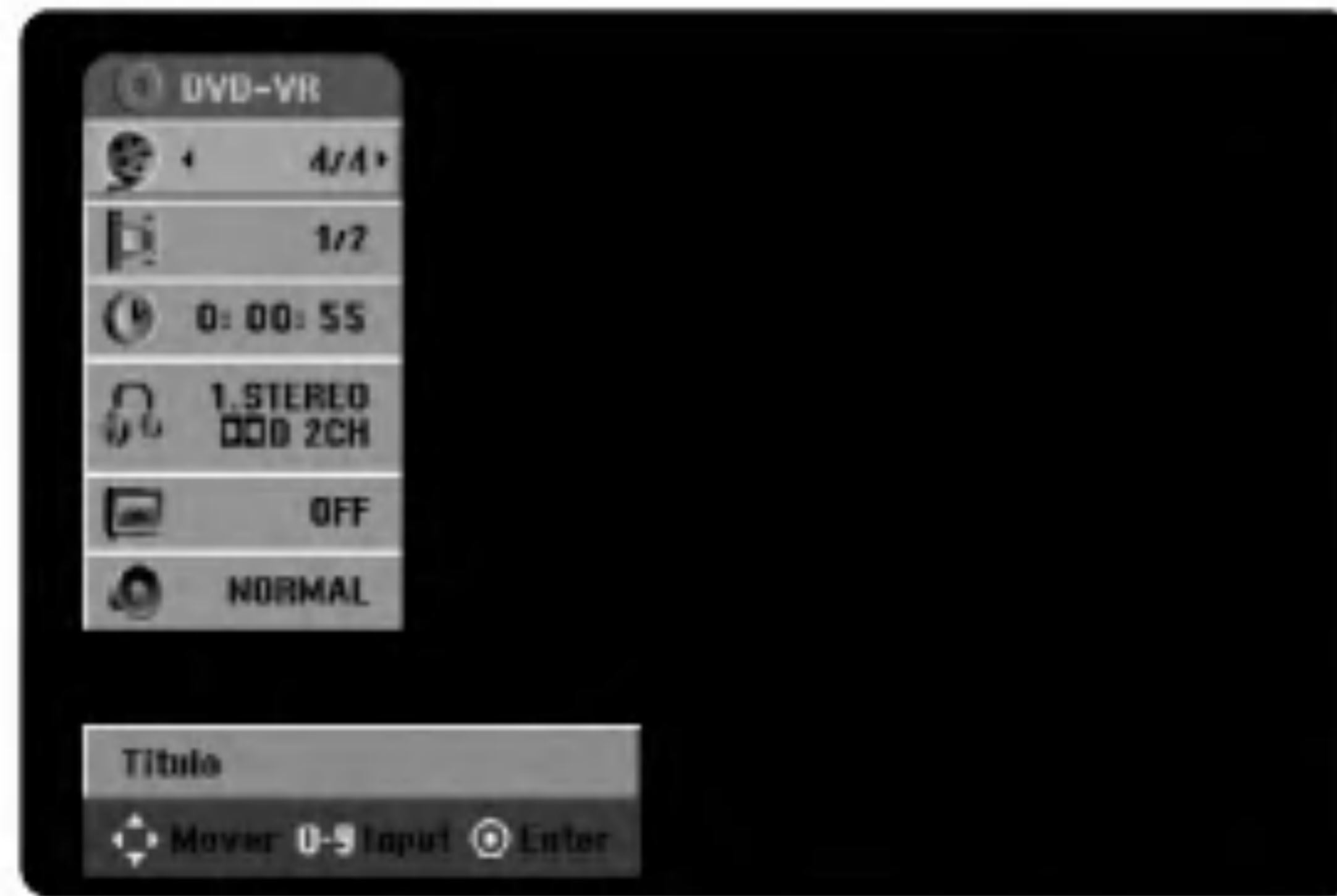

3. Puede seleccionar un elemento presionando ▲ / ▼ y cambiar o seleccionar la configuración presionando ◀ / ▶.

Para obtener detalles acerca de cada elemento, consulte las páginas entre paréntesis.

- [Título]: Número del título actual (o pista)/ número total de títulos (o pistas) (página 26)
- [Capítulo]: Número del capítulo actual/número total de capítulos (página 26)
- [Hora]: Tiempo de reproducción transcurrido (página 27)
- [Audio]: Idioma de audio seleccionado (Sólo DVD de VÍDEO) o canal de audio (página 28)
- [Subtítulo]: Subtítulos seleccionados (página 29)
- [Ángulo]: Ángulo seleccionado/número total de ángulos (página 28)
- [Sonido]: Modo de sonido seleccionado (página 29)

Nota:

Si no presiona ningún botón en 10 segundos, la visualización en pantalla desaparecerá.

Reproducción

Reproducción de archivos HDD, DVD, DivX o CD de vídeo

Configuración de la reproducción

- Encienda el televisor y seleccione la fuente de entrada de vídeo adecuada de la grabadora.
- Sistema de audio: Encienda el sistema de audio y seleccione la fuente de entrada de la grabadora.

1. Cargue el disco elegido en la bandeja de discos con la cara de reproducción hacia abajo.
2. Inicia la reproducción mediante el menú HOME (consulte la página 16).

Si aparece una pantalla de menú

La pantalla de menús puede aparecer la primera vez después de cargar un DVD que contenga un menú.

DVD

Utilice los botones ◀ / ▶ / ▲ / ▼ para seleccionar el título o capítulo que desee ver y, a continuación, presione ENTER para iniciar la reproducción. Presione TITLE o MENU/LIST para volver a la pantalla de menús.

VCD

- Utilice los botones numerados para seleccionar la pista que desea visualizar. Presione RETURN (↵) para volver a la pantalla de menús.
- Los ajustes del menú y los procedimientos de funcionamiento precisos para utilizar el menú pueden cambiar dependiendo del disco. Siga las instrucciones para cada pantalla de menús. También podrá ajustar PBC en [OFF] en el menú Setup. Consulte la página 19.

3. Para cesar la reproducción, presione STOP ■. La unidad grabará el punto de parada, dependiendo del disco. "■■■" aparecerá brevemente en pantalla. Presione ▶ (PLAY) para reanudar la reproducción (desde el punto de escena). Si vuelve a presionar STOP (■) o descarga el disco ("■" aparecerá en pantalla.), la unidad eliminará el punto de parada. Presione OPEN/CLOSE (⏏) para retirar el disco. Presione OPEN/CLOSE (⏏) para cerrar la bandeja de discos o presione POWER (⏻), la bandeja de discos se cerrará automáticamente y se apagará la unidad.

Notas:

- Si el control parental está establecido y el disco no está dentro de los ajustes de Rating (no autorizado), el código de 4 dígitos deberá introducirse y/o autorizarse el disco (Consulte "Índice" en la página 21).
- Puede que los DVDs tengan un código de región. Su grabadora no reproducirá discos que tengan un código de región diferente de su grabadora. El código de región de esta grabadora es 2 (dos).

- A menos que se indique lo contrario, todas las operaciones descritas utilizan el mando a distancia. Puede que algunas funciones también estén disponibles en el menú Setup.

Pasar a otro TÍTULO HDD -RWVR

-RWVideo +RW -R +R DVD DivX

Cuando un disco tiene más de un título, puede moverse hasta otro título de la siguiente manera:

- Presione DISPLAY y a continuación utilice ▲ / ▼ para seleccionar el icono del título. A continuación presione el botón numerado apropiado (0-9) o ◀ / ▶ para seleccionar el número del título.

Pasar a otro CAPÍTULO/PISTA

-RWVR -RWVideo +RW -R +R DVD VCD

Cuando un título de un disco tenga más de un capítulo o pista, podrá pasar a otro capítulo/pista, como sigue:

- Presione SKIP ◀◀ o ▶▶ brevemente durante la reproducción para seleccionar el siguiente capítulo/pista o para regresar al inicio del capítulo/pista actual.
- Presione SKIP ◀◀ brevemente dos veces para regresar al capítulo/pista anterior.
- Para ir directamente a cualquier capítulo durante la reproducción del DVD, presione DISPLAY dos veces y presione ▲ / ▼ para seleccionar el icono de capítulo/pista. A continuación, introduzca el número de capítulo/pista o utilice los botones ◀ / ▶.

Buscar HDD -RWVR -RWVideo +RW -R

+R DVD VCD

1. Presione SCAN (◀◀ o ▶▶) durante la reproducción.
2. Presione SCAN (◀◀ o ▶▶) repetidamente para seleccionar la velocidad necesaria. HDD, DVD; 5 pasos (hacia delante y atrás) CD de vídeo; 3 pasos (hacia delante y atrás)
3. Para salir del modo SEARCH, presione PLAY.

Reproducción de imágenes fijas y fotograma a fotograma

1. Presione PAUSE/STEP (||) durante la reproducción. Puede hacer avanzar la imagen fotograma-a-fotograma presionando repetidamente PAUSE/STEP (||).
2. Para salir del modo imagen fija, presione PLAY.

Sugerencia:

Puede hacer avanzar o retroceder la imagen fotograma-a-fotograma presionando repetidamente ◀ / ▶ durante el modo PAUSE.

La imagen fotograma-a-fotograma hacia atrás no está disponible para CDs de vídeo.

Cámara lenta **HDD -RWVR -RWVideo +RW** **-R +R DVD VCD**

1. Presione PAUSE/STEP (II) durante la reproducción. El reproductor de DVD pasará ahora a modo PAUSE.
2. Utilice SCAN (◀◀ o ▶▶) para seleccionar la velocidad necesaria.
DVD, HDD; 4 pasos (hacia delante y atrás)
CD de vídeo CD; 3 pasos (sólo hacia delante)
3. Para salir del modo a cámara lenta, presione PLAY (▶).

Aleatoria **Karaoke DVD VCD**

1. Presione RANDOM durante la reproducción. La unidad iniciará automáticamente la reproducción aleatoria y "RANDOM" aparecerá en la pantalla del televisor.
2. Para volver a la reproducción normal, presione RANDOM hasta que "NORMAL" aparezca en la pantalla del televisor.

Consejo:

Al presionar SKIP ▶▶I durante la reproducción aleatoria, la unidad selecciona otro título (pista) y reanuda la reproducción aleatoria.

Notas:

- Esta función sólo funciona con discos de DVD para karaoke o CDs de vídeo sin PBC.
- En un CD de vídeo con PBC, deberá ajustar PBC a [OFF] en el menú Setup para usar la función aleatoria. Consulte la página 19.

Repetir **HDD -RWVR -RWVideo +RW -R** **+R DVD VCD**

Presione REPEAT para seleccionar el modo deseado de repetición.

- [Capítulo] repite el capítulo actual. (Sólo DVD)
- [Título] repite el título actual. (Sólo DVD,HDD)
- [Todos] repite todos los títulos/pistas en el modo VR DVD-RW, o CD de vídeo.
- [Track]: repite la pista actual. (Sólo CD de vídeo)
- [OFF] no se reproduce repetidamente.

Nota:

En un CD de vídeo con PBC, deberá ajustar PBC a [OFF] en el menú Setup para usar la función repetir. Consulte la página 19.

Repetir A-B **HDD -RWVR -RWVideo +RW** **-R +R DVD VCD**

Para repetir una secuencia.

1. Presione A-B en el punto desde donde quiera empezar la reproducción. "A * " aparecerá brevemente en la pantalla de la TV.
2. Presione A-B de nuevo en el punto donde quiera terminar la reproducción. "A B" aparecerá brevemente en la pantalla de la TV, empezando así la secuencia de repetición.
3. Presione A-B de nuevo para cancelar.

Nota:

Durante la reproducción HDD, no podrá seleccionar una secuencia menor de 5 segundos.

Búsqueda por tiempo **HDD -RWVR** **-RWVideo +RW -R +R DVD DivX**

La función búsqueda por tiempo le permite empezar la reproducción en cualquier momento que elija en el disco:

1. Presione dos veces DISPLAY durante la reproducción. La casilla Búsqueda por tiempo muestra el tiempo de reproducción transcurrido.
2. Presione ▲ / ▼ para seleccionar el icono del reloj y aparecerá "0:00:00".
3. Introduzca la hora de inicio necesaria en horas, minutos y segundos de izquierda a derecha. Si introduce números erróneos, presione ◀ / ▶ para mover el guión bajo (_) los números erróneos. A continuación, indique el/los número/s correcto/s.
4. Presione ENTER para confirmar. La reproducción se iniciará a la hora seleccionada.

Zoom **HDD -RWVR -RWVideo +RW -R** **+R DVD VCD**

La función del zoom le permite ampliar la imagen de vídeo y moverse por la imagen ampliada.

1. Presione ZOOM durante la reproducción o reproducción de imagen fija para activar la función del zoom.
Cada vez que presione el botón ZOOM la pantalla del televisor aumentará de la siguiente secuencia.
x1 vez su tamaño → x2 veces su tamaño → x4 veces su tamaño → x1 veces su tamaño (tamaño normal)
2. Utilice los botones ◀ / ▶ / ▲ / ▼ para moverse por la imagen ampliada.
3. Para reanudar la reproducción normal, presione CLEAR o presione repetidamente ZOOM hasta que aparezca la imagen normal.

Nota:

La función de zoom puede no ser operativa con ciertos discos DVD.

Búsqueda por marcador 1/6

HDD **-RW_{VR}** **-RW_{video}** **+RW** **-R** **+R**
DVD **VCD**

Para introducir una marca

Puede iniciar la reproducción desde hasta 6 puntos memorizados. Para introducir un marcador, presione **MARKER** en el punto deseado del disco. Aparecerá el icono del marcador en la pantalla de televisión brevemente. Repita para introducir hasta 6 marcadores.

Para solicitar o borrar una escena marcada.

1. Presione **SEARCH** durante la reproducción del disco. El menú de búsqueda de marcas aparece en la pantalla del televisor.
2. Utilice **◀ / ▶ / ▲ / ▼** para seleccionar una escena marcada que desee solicitar o borrar.
3. Presione **ENTER** y la reproducción comenzará desde la escena marcada. Alternativamente, presione **CLEAR** y la escena marcada se borrará del menú de búsqueda de marcas.



Comprobación del contenido de los discos de vídeo DVD: Menús

Los DVDs contienen menús que le permite acceder a funciones especiales. Para abrir el menú del disco, presione **MENU/LIST**. A continuación, presione el botón numerado adecuado para seleccionar una opción. Alternativamente, utilice los botones **◀ / ▶ / ▲ / ▼** para resaltar su selección y presione **ENTER**.

Menú de título **DVD**

1. Presione **TITLE**.
Si el título actual tiene un menú, éste aparecerá en la pantalla del televisor. De lo contrario, tal vez no aparezca el menú del disco.
2. El menú puede contener opciones de los ángulos de la cámara, el idioma hablado y subtítulos, así como capítulos del título.

Menú del disco **DVD**

1. Presione **MENU/LIST**.
El menú del disco aparece en pantalla.
2. Para salir del menú del disco, presione de nuevo **MENU/LIST**.

Ángulo de la cámara **DVD**

Si el disco contiene escenas grabadas desde diferentes ángulos, podrá cambiar a un ángulo de cámara diferente durante la reproducción.

- Presione **ANGLE** y a continuación presione repetidamente **◀ / ▶** durante la reproducción para seleccionar un ángulo deseado.
El número del ángulo actual aparecerá en la pantalla del televisor.

Consejo:

El indicador **ANGLE** parpadeará en la pantalla del televisor en escenas grabadas desde diferentes ángulos para indicar que es posible cambiar el ángulo.

Cambio de la banda sonora del audio

DVD

Presione **AUDIO** y a continuación presione repetidamente **◀ / ▶** durante la reproducción para escuchar un idioma del audio o banda sonora de audio diferente si está disponible.

Nota:

Algunos discos disponen de banda sonora en Dolby Digital y DTS. No hay salida de audio analógica cuando se selecciona DTS. Para escuchar la banda sonora en DTS, conecte esta grabadora a un decodificador DTS a través de las salidas digitales. Consulte la página 13 para más datos sobre conexiones.

Cambio del canal de audio

HDD **-RW_{VR}** **-RW_{video}** **+RW** **-R** **+R**
VCD **DivX**

Presione **AUDIO** y a continuación presione **◀ / ▶** repetidamente durante la reproducción para escuchar un canal de audio diferente (**ESTÉREO**, **IZQUIERDO** o **DERECHO**).

Con discos **DVD-RW** grabados en modo **VR** y **HDD** que tienen tanto un canal de audio bilingüe como principal, podrá cambiar entre el principal (**L**), el secundario (**R**) o **Princ.+Sub.** (**L+R**) presionando **AUDIO**.

Sonido envolvente en 3D **-RW_{VR}** **-RW_{video}****+RW** **-R** **+R** **DVD** **VCD** **DivX**

Ésta unidad puede producir un efecto envolvente en 3D, que simula una reproducción de audio multicanal con dos altavoces estéreo convencionales, en lugar de los cinco o más altavoces que normalmente se necesitan para escuchar audio multicanal en un sistema de cine en casa.

1. Presione 3D SURR. y a continuación presione repetidamente ◀ / ▶ durante la reproducción para seleccionar [3D SUR.].
2. Desactive el efecto envolvente en 3D y seleccione [NORMAL].

Subtítulos **DVD** **DivX**

Presione SUBTITLE y a continuación presione repetidamente ◀ / ▶ durante la reproducción para ver los distintos idiomas de los subtítulos.

Salto inmediato **HDD** **-RW_{VR}** **-RW_{video}****+RW** **-R** **+R** **DVD**

Cada vez que se presione I.SKIP se saltará hacia delante 15 segundos.

En la reproducción HDD o modo Timeshift, adelantará o se retrasará 5 minutos cada vez que presione ◀ / ▶.

Nota:

Si  aparece, la función no estará disponible en el disco.

Localización de ubicaciones en un disco**VCD**

Puede acceder directamente a cualquier punto en el CD de vídeo utilizando esta función. Utilice esta función sólo mientras se está reproduciendo un CD de vídeo. La reproducción salta hasta el punto especificado.

1. Presione SEARCH durante la reproducción. La pantalla del televisor muestra la barra de progreso.
2. Utilice ◀ / ▶ para buscar una posición de comienzo en la reproducción.
3. Presione ENTER para confirmar la posición seleccionada. La reproducción se iniciará desde la posición seleccionada.

Nota:

Esta función es operativa sólo cuando no hay memorizado ningún marcador.

Memoria de última condición **DVD**

Esta grabadora memoriza los ajustes del usuario de último disco que ha visualizado. Los ajustes permanecen en memoria incluso si retira el disco de la grabadora o la apaga. Si carga un disco cuyos ajustes estaban memorizados, se llamará automáticamente a la última posición de parada.

Notas:

- Los ajustes están almacenados en memoria para su uso en cualquier momento.
- Esta grabadora no memoriza ajustes de un disco si apaga la grabadora antes de empezar a reproducirlo.

PIP (Imagen dentro de imagen)**HDD** **-RW_{VR}** **-RW_{video}** **+RW** **-R** **+R****DVD** **VCD**

Ésta función permite visualizar las emisoras almacenadas en una sub-imagen durante la reproducción.

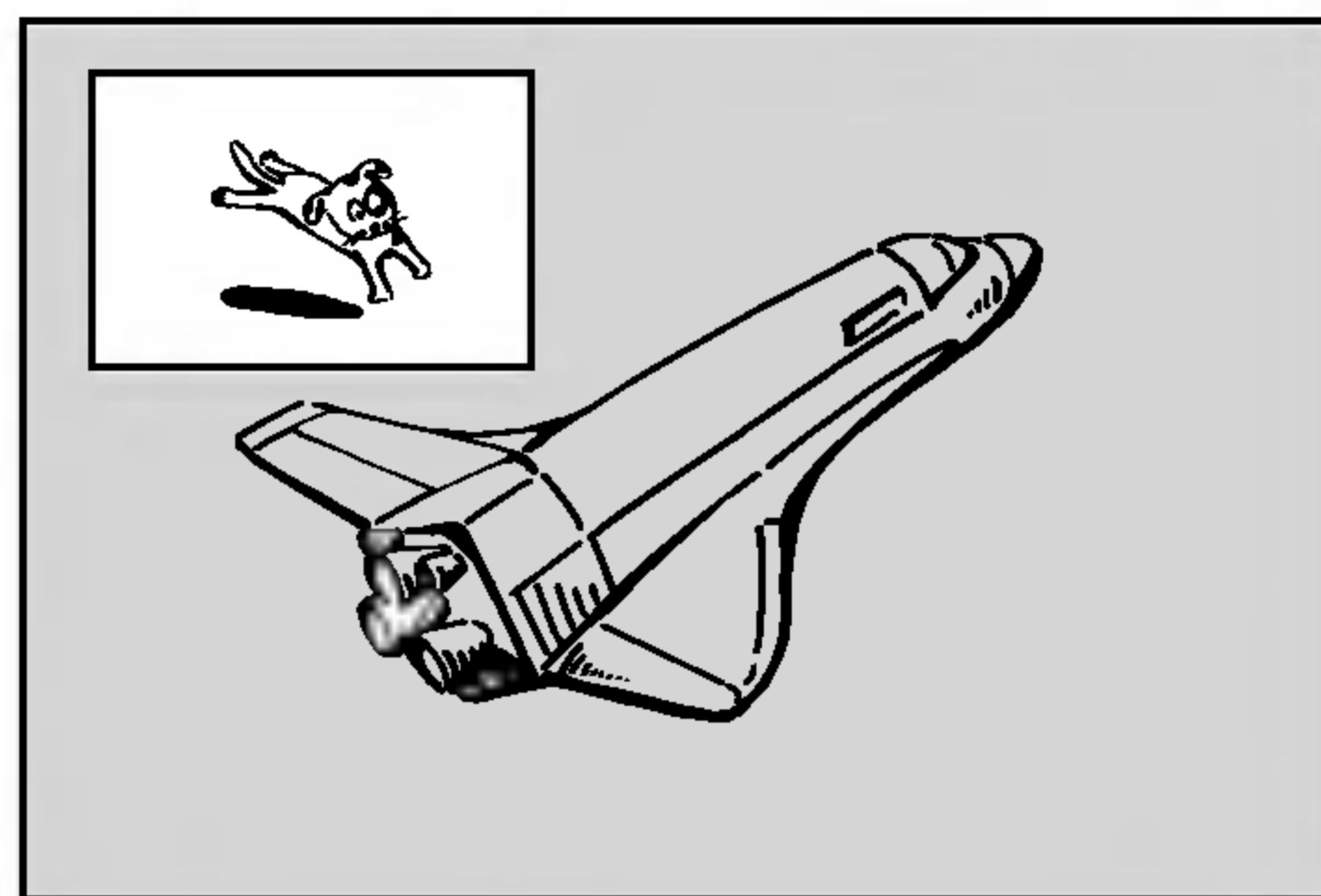
**Encendido y apagado**

Presione PIP para activar la sub-imagen, presione de nuevo este botón para desactivarla.

Selección de modo de entrada para la sub-imagen

Presione AV para seleccionar el modo de entrada para la sub-imagen. Cada vez que se presiona este botón, aparece cada modo de entrada para la sub-imagen tal y como se muestra a continuación: Sintonizador → AV1 → AV2 → AV3 → AV4

Selección del programa para la sub-imagen

Utilice ▲ / ▼ para cambiar el programa cuando la entrada de la sub-imagen está ajustada a sintonizador.

El número del programa seleccionado aparecerá en la pantalla del televisor. Puede visualizar el programa seleccionado presionando STOP (■).

Cambio de posición de la sub-imagen

Presione repetidamente ◀ / ▶ hasta que se alcance la posición deseada. La sub-imagen se mueve en sentido horario o antihorario.

Zoom de la sub-imagen

Presione repetidamente ZOOM para ampliar la sub-imagen, el nivel de ampliación aumenta hasta tres niveles.

Reproducción de un archivo de película DivX

La grabadora puede reproducir archivos Divx en HDD, CD-R/RW o discos DVD±R/RW. Antes de reproducir archivos DivX, lea "Acerca de archivos de película DivX" en la página 31.

1. Presione HOME.
2. Seleccione un medio que contenga archivo(s) DivX y después presione ENTER.
3. Seleccione la opción [PELÍCULA] y, a continuación presione ENTER.
El menú Película aparece en la pantalla de TV.



4. Presione ▲ / ▼ para seleccionar una carpeta y, luego presione ENTER.
Aparecerá una lista de los archivos presentes en la carpeta. Si se encuentra en una lista de archivos y desea volver a la lista de Carpetas, utilice los botones ▲ / ▼ en el mando a distancia para destacarlo, y presione ENTER.
5. Si desea visualizar un archivo concreto, presione ▲ / ▼ para destacar un archivo y presione PLAY. Usted puede utilizar funciones variables de reproducción. Consulte las páginas 26-29.
6. Presione STOP para cesar la reproducción.
Aparecerá el menú Película.

Aviso para la visualización de subtítulos en DivX.

Por favor, consulte el siguiente aviso cuando los subtítulos en DivX no se visualicen correctamente.

1. Encuentre un idioma adecuado para los subtítulos en DivX en la figura a continuación.

Idiomas de los subtítulos del disco	Subtítulos DivX disponibles
Original, Inglés	Inglés
Francés, Alemán, Italiano, Español, Portugués	Francés, Alemán, Italiano, Español, Portugués, Holandés, Sueco
Ruso	Ruso
Otro 6976	griego
Otro 7665	Polaco, Húngaro, Checo

2. Presione SETUP. Aparecerá el menú Setup. Presione SETUP - [IDIOMAS] - [Disco Subtítulo] y después seleccione el idioma que ha encontrado.
Consulte "Disc Menu/Audio/Subtitle" en la página 20.

Sugerencia:

Si los subtítulos aún no aparecen correctamente tras los pasos 1-2, mantenga presionado SUBTITLE alrededor de 3 segundos, después presione ◀ / ▶ para seleccionar otro código de idioma durante la reproducción hasta visualizar correctamente los subtítulos.

Opciones del menú Película

1. Presione ▲ / ▼ para seleccionar una carpeta/archivo en el menú Película y después presione ENTER. Aparecerán las opciones del menú Película.



2. Presione ▲ / ▼ / ◀ / ▶ para seleccionar una opción y, luego presione ENTER.
 - [Play] Iniciar la reproducción del título seleccionado.
 - [Abrir] Abre la carpeta y aparece una lista de los archivos presentes en la carpeta.
 - [Borrar] Elimina el archivo(s) o carpeta(s) del medio. (Sólo HDD)
 - [Renombrar] Edita el nombre del archivo. (Sólo HDD) (página 37)
 - [Mover] Desplaza el archivo(s) a otra carpeta o medio. (Sólo HDD) (página 38)
 - [Copiar] Copia el archivo(s) a otra carpeta o medio. (página 38)

Acerca de archivos de película DivX

La compatibilidad de los discos DivX con ésta grabadora están limitados como sigue:

- El tamaño disponible de resolución del archivo DivX se encuentra por debajo de los 720x576 (W x H) píxeles.
- El nombre de archivo de los subtítulos en DivX está limitado a caracteres.
- El número total de archivos y carpetas del disco deberá ser menos de 1999.
- **Si el número del fotogramas de pantalla es superior a 29, 97 fotogramas por segundo, ésta unidad puede no funcionar normalmente.**
- **Si la estructura de vídeo y audio del fichero grabado no está intercalada, regresará a la pantalla del menú.**
- **Si el archivo está grabado con GMC, la unidad sólo admitirá 1-punto del nivel de grabación.**
 - * GMC?
GMC es el acrónimo de Compensación de movimiento global. Es una herramienta de codificación en estándar MPEG4. Algunos codificadores MPEG4, como DivX o Xvid, cuentan con ésta opción.
Existen diferentes niveles de codificación GMC, llamados normalmente 1-punto, 2-puntos o 3-puntos GMC.

Archivos DivX reproducibles

“.avi”, “.divx”

Subtítulos DivX reproducibles

“.smi”, “.srt”, “.sub (Sólo formato micro DVD)”, “.txt (sólo formato micro DVD)”

- Subtítulos Divx excepto los ya listados no se muestran en la pantalla de TV.

Formatos Codec reproducibles

“DIV3”, “MP43”, “DIVX”, “XVID”, “DX50”

Formatos de audio reproducibles

“AC3”, “PCM”, “MP2”, “MP3”, “WMA”

- Frecuencia de muestreo: dentro de los 8 - 48 kHz (MP3), dentro de los 32 – 48 kHz (WMA)
- Dentro de los 8 – 320 kbps (MP3), 32 – 192 kbps (WMA)

Reproducción de un CD de audio o archivo MP3

La grabadora puede reproducir CDs de audio y archivos MP3/WMA en el HDD, CD-ROM, DVD±R/RW o discos CD-R/RW. Antes de reproducir archivos MP3/WMA, lea "Acerca de archivos de audio MP3/WMA" en la página 33.

1. Presione HOME.
Aparecerá el menú HOME.
2. Seleccione un soporte que contenga MP3/WMA o títulos de audio y, a continuación, presione ENTER.
3. Seleccione la opción [MÚSICA] y, a continuación, presione ENTER.
Aparecerá en pantalla el menú de CD de audio o Música.



Menú del CD de audio

Menú de música

4. Utilice ▲/▼ para seleccionar una pista y, a continuación, presione ► (PLAY).
Durante la reproducción, el tiempo de reproducción transcurrido de la pista actual aparecerá en la pantalla del panel frontal y menú. La reproducción se detendrá al final del disco.

Sugerencias:

- Presione DISPLAY para visualizar información ID3-Tag del fichero MP3. Si no hay información ID3-Tag, aparecerá "Not marcado". Si selecciona una carpeta, se visualizará el número de subcarpetas y el número de archivos MP3/WMA contenidos en la carpeta. Presione DISPLAY de nuevo para borrar la información de la pantalla.
 - Si desea moverse al directorio superior, utilice ▲ / ▼ para iluminar y , a continuación, presione ENTER.
 - También puede visualizar el menú HOME para seleccionar otro soporte presionando RETURN ().
5. Para detener la visualización en cualquier momento, presione STOP.

Consejo:

Puede crear una nueva carpeta. Seleccione la opción [Album nuevo] en el menú del disco duro de música y, a continuación, presione ENTER. Se creará la carpeta "NONAME##".

Opciones del menú CD de audio y Música

1. Presione ▲ / ▼ para seleccionar una carpeta/archivo en el menú CD de audio o Música y después presione ENTER.
Aparecerán las opciones del menú.



2. Presione ▲ / ▼ / ◀ / ▶ para seleccionar una opción y, luego presione ENTER.
 - [Play] Inicialá la reproducción del título seleccionado.
 - [Abrir] Abre la carpeta y aparece una lista de los archivos presentes en la carpeta.
 - [Borrar] Elimina el archivo(s) del medio.
 - [Renombrar] Edita el nombre del archivo. (página 37)
 - [Mover] Desplaza el archivo(s) a otra carpeta o medio. (página 38)
 - [Copiar] Copia el archivo(s) a otra carpeta o medio. (página 38)
 - [Añadir prog.] Añade la pista(s) a la lista de programas. (página 34)

Pausa

1. Presione PAUSE/STEP (||) durante la reproducción.
2. Para volver a la reproducción, presione ► (PLAY) o presione de nuevo PAUSE/STEP (||).

Moverse a otra pista

- Presione SKIP ◀◀ o ▶▶ brevemente durante la reproducción para ir a la siguiente pista o para volver al comienzo de la pista actual.
- Presione SKIP ◀◀ dos veces brevemente para retroceder a la pista anterior.
- En un CD de audio, para ir directamente a una pista, introduzca el número de pista con los botones numerados (0-9) durante la reproducción.

Repetir

CDs de audio- Repetir pista/Todas/ Apagar

Presione REPEAT para seleccionar el modo de repetición deseado.

- TRACK: repite la pista actual.
- TODO: repite todas las pistas del disco.
- OFF (sin pantalla): no reproduce repetidamente.

MP3/WMA - Repetir pista/Carpeta/Apagar

Presione REPEAT para seleccionar el modo de repetición deseado.

- TRACK: repite la pista actual
- CARPETA: Repite todos los archivos de la carpeta actual.
- OFF (sin pantalla): no reproduce repetidamente.

Aleatoria

1. Presione RANDOM durante la reproducción o en modo de parada.
La unidad iniciará automáticamente la reproducción aleatoria y "RANDOM" aparecerá en la pantalla del menú.
2. Para volver a la reproducción normal, presione repetidamente RANDOM hasta que "RANDOM" desaparezca de la pantalla del menú.

Consejo:

Al presionar SKIP ►► durante la reproducción aleatoria, la unidad selecciona otra pista y reanuda la reproducción aleatoria.

Sonido envolvente en 3D

Esta unidad puede producir un efecto envolvente en 3D, que simula una reproducción de audio multicanal con dos altavoces estéreo convencionales, en lugar de los cinco o más altavoces que normalmente se necesitan para escuchar audio multicanal en un sistema de cine en casa.

1. Presione 3D SURR. durante la reproducción para seleccionar [3D SUR.].
2. Para desactivar el efecto envolvente en 3D, presione 3D SURR. hasta que "3D SUR." desaparezca de la pantalla del menú.

Cambio del canal de audio

Presione AUDIO repetidamente para escuchar un canal de audio diferente (estéreo, izquierdo o derecho).

Búsqueda (sólo CD de audio)

1. Presione SCAN (◀◀ o ▶▶) durante la reproducción.
La grabadora entrará ahora en modo SEARCH.
2. Presione SCAN (◀◀ o ▶▶) repetidamente para seleccionar la velocidad necesaria (3 pasos).
3. Para salir del modo SEARCH, presione ► (PLAY).

Repetición A-B (sólo CD de audio)

Para repetir una secuencia en una pista:

1. Presione A-B en el punto de comienzo que haya elegido.
La pantalla del menú mostrará el icono de repetición y 'A-'.
La pantalla del menú mostrará el icono de repetición y 'A-B' y la secuencia de repetición empezará.
2. Presione A-B de nuevo en el punto final que haya elegido.
La pantalla del menú mostrará el icono de repetición y 'A-B' y la secuencia de repetición empezará.
3. Para salir de la secuencia y volver a la reproducción normal, presione de nuevo A-B.
El icono de repetición desaparece de la pantalla del menú.

Acerca de archivos de audio MP3/WMA

La compatibilidad de los archivos MP3 / WMA con ésta grabadora están limitados como sigue:

- Frecuencia de muestreo: dentro de los 8 - 48 kHz (MP3), dentro de los 32 - 48 kHz (WMA)
- Tasa de bits: dentro de los 8 - 320 kbps (MP3), 32 - 192 kbps (WMA)
- La grabadora no puede leer un archivo MP3/WMA con una extensión distinta a ".mp3" / ".wma".
- El formato físico del CD-R deberá ser "ISO 9660" y "JOLIET".
- El formato físico del DVD±R/RW debería ser "ISO 9660 (formato puente UDF)".
- Si usted graba archivos MP3 / WMA mediante un software que no puede crear un sistema de archivos (como Direct-CD) la reproducción de archivos MP3 / WMA será imposible. Le recomendamos utilizar Easy-CD Creator, que crea un sistema de archivos ISO 9660.
- Los nombres de los archivos tienen un máximo de 8 letras y deben incorporar una extensión .mp3 o .wma.
- Estos no deberán contener letras especiales, como / ? * : " < > |, etc.
- El número total de archivos y carpetas del disco deberá ser menos de 1999.

Esta grabadora requiere que los discos y grabaciones cumplan ciertos estándares técnicos para lograr la calidad óptima de reproducción. Los DVDs pregrabados se establecen automáticamente en estos estándares. Existen muchos tipos diferentes de formatos de discos regrabables (incluyendo CD-R conteniendo archivos MP3 o WMA), y estos requieren ciertas condiciones pre-existentes (mencionadas) para asegurar una reproducción compatible.

Los clientes deben observar que es necesario tener permiso para realizar la descarga de archivos MP3 / WMA y música de Internet. Nuestra empresa no tiene derecho a conceder tal permiso. El permiso deberá siempre solicitarse al propietario del copyright.

Reproducción de programa con CD de audio y archivos MP3/WMA

La reproducción de programa le permite crear listas de reproducción personalizadas de CD de audio o pistas MP3/WMA. Los programas pueden contener hasta 99 pistas de CD de audio o 256 archivos MP3/WMA.

1. Utilice ▲ / ▼ para seleccionar una pista/archivo (o carpeta) en el menú del CD de audio o Música. Podrá seleccionar todos los archivos y carpetas del menú Música presionando el botón CLEAR. Para cancelar las selecciones, presione CLEAR de nuevo.

Selección de múltiples archivos/pistas (carpetas)

1. Presione **MARKER**.
Aparecerá una marca en el archivo/pista o carpeta. Presione **MARKER** de nuevo para cancelar el archivo/pista o carpeta marcada.
2. Repita el paso 1 para marcar archivos/pistas (carpetas) adicionales.
2. Presione **ENTER**.
Las opciones aparecen en la parte izquierda del menú.
3. Utilice ▲ / ▼ para seleccionar la opción [Añadir prog.] y después presione **ENTER**.
4. Repita los pasos 1-3 para marcar pistas adicionales.

Nota:

Si selecciona una carpeta para Reproducción programada, todas las pistas/archivos de la carpeta se añadirán a la lista de programas.

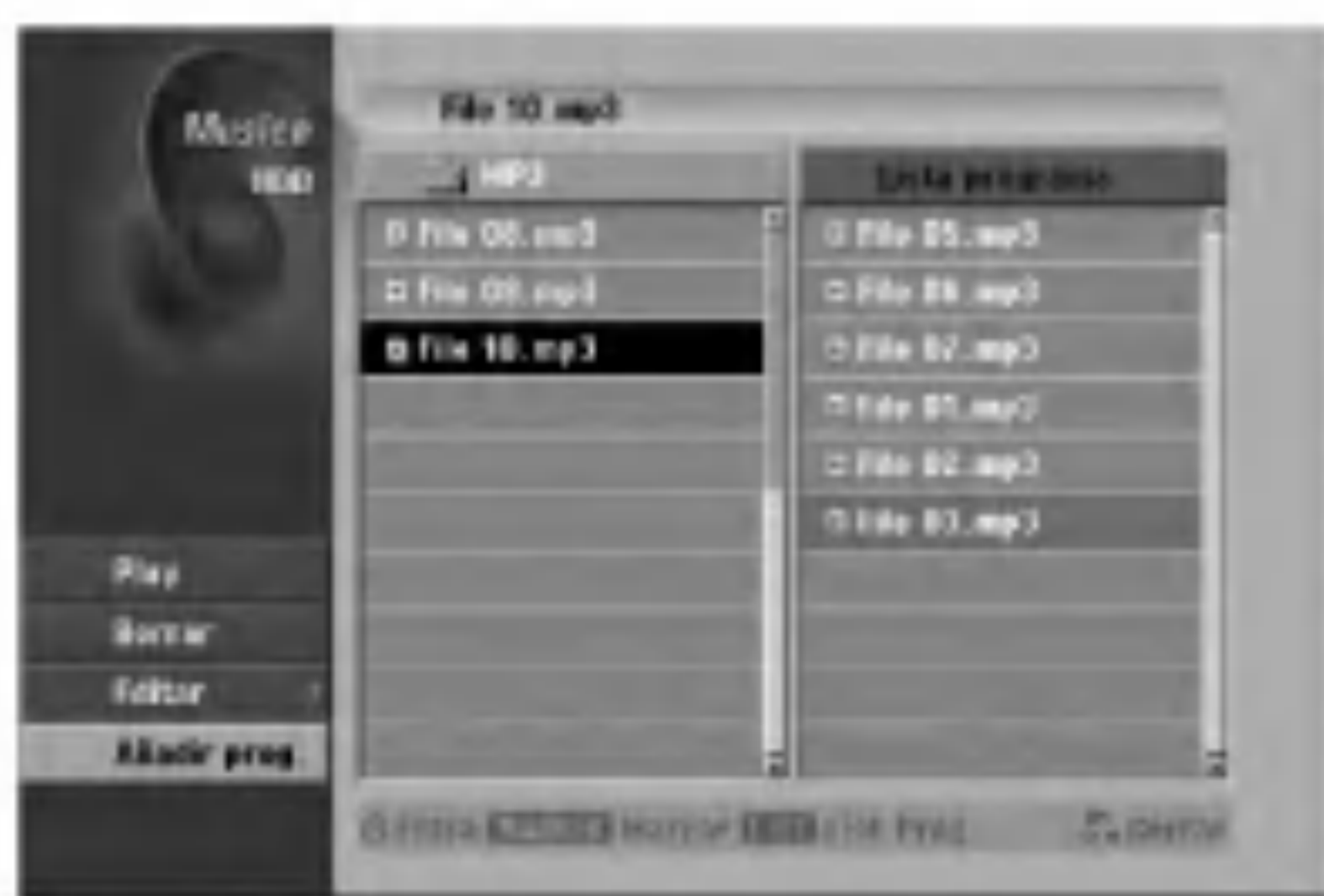

5. Utilice ► para ir a la Lista de Programas. La última pista programada que ha seleccionado se ilumina en la lista de programas.
6. Utilice ▲ / ▼ para seleccionar la pista que desea empezar a reproducir.
7. Presione ► (PLAY) para comenzar. La reproducción se detiene después de reproducir la última pista programada de la lista de programas.
8. Para salir de la Reproducción Programada y continuar con la reproducción normal, seleccione una pista de la Lista y presione ► (PLAY).

Consejo:

Puede acceder o eliminar la pantalla de la Lista de Programas presionando **MENU/LIST**.

Opciones del menú Lista de programa.

1. Presione ▲ / ▼ para seleccionar una pista/archivo de la lista de programas y después presione **ENTER**. Aparecerán las opciones del menú.



2. Utilice ▲ / ▼ para seleccionar una opción y , a continuación, presione **ENTER** para confirmar su selección.
 - [Play] La reproducción se inicia en el orden en que programó las pistas de la pista seleccionada.
 - [Borrar] Borra la(s) pista(s) del menú Lista de programa.
 - [Mover] Mueve la(s) pista(s) para cambiar el orden del programa.
 - [Salvar] Memoriza la lista de programación (sólo disco duro)

Repetición de pistas programadas

Presione **REPEAT** para seleccionar el modo de repetición deseado.

- [TRACK] Repite la pista actual.
- [Todos] Repite todas las pistas del lista de programa.
- [OFF] Cancela el modo de repetición (sin pantalla)

Para borrar una pista de la lista de programa

1. Seleccione la pista que desea borrar de la lista de programa. Utilice el botón **MARKER** para seleccionar varias pistas.
2. Presione **ENTER**. Aparecerán las opciones del menú.
3. Seleccione la opción [Borrar] y, a continuación, presione **ENTER**.

Cambiar el orden de la pistas en la lista de programa

1. Seleccione la pista que desea desplazar a la lista de programas. Utilice el botón **MARKER** para seleccionar varias pistas.
2. Presione **ENTER**. Aparecerán las opciones del menú.
3. Seleccione la opción [Mover] y presione **ENTER**.
4. Utilice ▲ / ▼ para desplazar la barra amarilla a la ubicación deseada y, a continuación, presione **ENTER**.

Guardar su lista de programas (sólo HDD)

Ésta grabadora memoriza la lista de programas del usuario que usted ha programado.

1. Sitúa una pista en la lista de programas. Aparecerán las opciones del menú.
2. Seleccione la opción [Salvar] y, a continuación, presione **ENTER**. La Lista de Programas se guarda en la carpeta de programas del disco duro.

Visualización de un archivo JPEG

La grabadora puede reproducir ficheros JPEG en el CD-R/RW, DVD±R/RW, o HDD. Antes de reproducir grabaciones JPEG, lea "Notas sobre las grabaciones JPEG" en la página 36.

1. Presione HOME.
Aparecerá el menú HOME.
2. Seleccione un soporte que contenga JPEG y, a continuación, presione ENTER.
3. Seleccione la opción [FOTO] y, a continuación, presione ENTER.
El menú Foto aparecerá en la pantalla del televisor.



4. Utilice ◀ / ▶ / ▲ / ▼ para seleccionar una carpeta y, a continuación, presione ENTER.
Las opciones de menú aparecen en la parte izquierda del menú.
5. Seleccione la opción [Abrir] y, a continuación, presione ENTER.
Aparecerá una lista de ficheros en la carpeta seleccionada.
6. Utilice ◀ / ▶ / ▲ / ▼ para seleccionar un fichero y, a continuación, presione ENTER.
Las opciones de menú aparecen en la parte izquierda del menú.

Consejo:

- Si desea pasar al directorio superior, utilice ▲ / ▼ para destacar y presione ENTER.
 - También puede visualizar el menú HOME para seleccionar otro soporte presionando RETURN (↵).
7. Utilice ▲ / ▼ para seleccionar la opción [Toda pantalla] y, a continuación, presione ENTER.
La imagen seleccionada se visualizará a pantalla completa.
 8. Para detener la visualización en cualquier momento, presione STOP.
Aparecerá el menú Foto.



Presione ENTER para hacer aparecer o desaparecer este menú.

Opciones del menú Foto

1. Presione ▲ / ▼ para seleccionar un archivo de la lista de programas y después presione ENTER.
Aparecerán las opciones del menú.
Podrá seleccionar todos los archivos y carpetas del menú presionando el botón CLEAR. Para cancelar las selecciones, presione CLEAR de nuevo.

Selección de múltiples archivos (carpetas)

1. Presione MARKER.
Aparecerá una marca en el archivo o carpeta.
Presione MARKER de nuevo para cancelar el archivo o carpeta marcada.
2. Repita el paso 1 para marcar archivos (carpetas) adicionales.



2. Utilice ▲ / ▼ para seleccionar una opción y después presione ENTER para confirmar su selección.
 - [Abrir] Abre la carpeta y aparece una lista de los archivos presentes en la carpeta.
 - [Toda pantalla] Muestra el fichero seleccionado en pantalla completa.
 - [Borrar] Borra el fichero seleccionado del soporte. (disco duro sólo)
 - [Slide Show] Muestra el menú Slide Show.
 - [Renombrar] Edita el nombre del fichero. (página 37) (disco duro sólo)
 - [Mover] Mueve el o los ficheros a otra carpeta (álbum) o soporte. (página 38) (disco duro sólo)
 - [Copiar] Copia el o los ficheros a otra carpeta o soporte. (página 38)

Sugerencia:

Usted puede crear una nueva carpeta en el HDD. Seleccione la opción [Album nuevo] y, a continuación, presione ENTER. Se creará la carpeta "NONAME##".

Saltar imágenes

Al visualizar una imagen, presione SKIP (◀◀ o ▶▶) una vez para avanzar al siguiente fichero o regresar al fichero anterior.

Rotar imágenes

Utilice ▲ / ▼ mientras visualiza una imagen para rotar la imagen en sentido horario o antihorario.

Visualizar presentaciones en diapositivas

1. Seleccione la opción [Slide Show] en el menú Foto (consulte las "opciones del menú Foto" en la página 35).
2. Presione ENTER.
Aparecerá el menú Slide Show.



3. Utilice ◀ / ▶ / ▲ / ▼ para ajustar las opciones.
Option [Objeto]:
 - [Elegido]: Visualiza únicamente los ficheros seleccionado de la presentación. Utilice el botón MARKER para seleccionar múltiples ficheros.
 - [Todo]: Visualiza todos los ficheros de la presentación.

Opción [Velocidad]:

Establece la velocidad de la Exhibición de diapositivas a [Lento], [Normal] o [Rápido].

4. Seleccione la opción [Comenzar] y, a continuación, presione ENTER para iniciar la presentación.
5. Presione STOP para detener la presentación de las diapositivas y regresar al menú Foto.

Pausar la presentación de diapositivas

1. Presione PAUSE/STEP (II) para pausar la presentación.
2. Cuando desee continuar con la presentación, presione ► (PLAY).

Escuchar música y ver la presentación simultáneamente

Puede visualizar ficheros de fotografías mientras escucha ficheros de música en formato MP3/WMA grabados en el disco duro.

1. Seleccione la opción [Slide Show] en el menú Foto (consulte las "opciones del menú Foto" en la página 35).
2. Presione ENTER.
Aparecerá el menú Slide Show de diapositivas.
3. Seleccione la opción [Repro. Simul de música] en el menú Slide Show de diapositivas

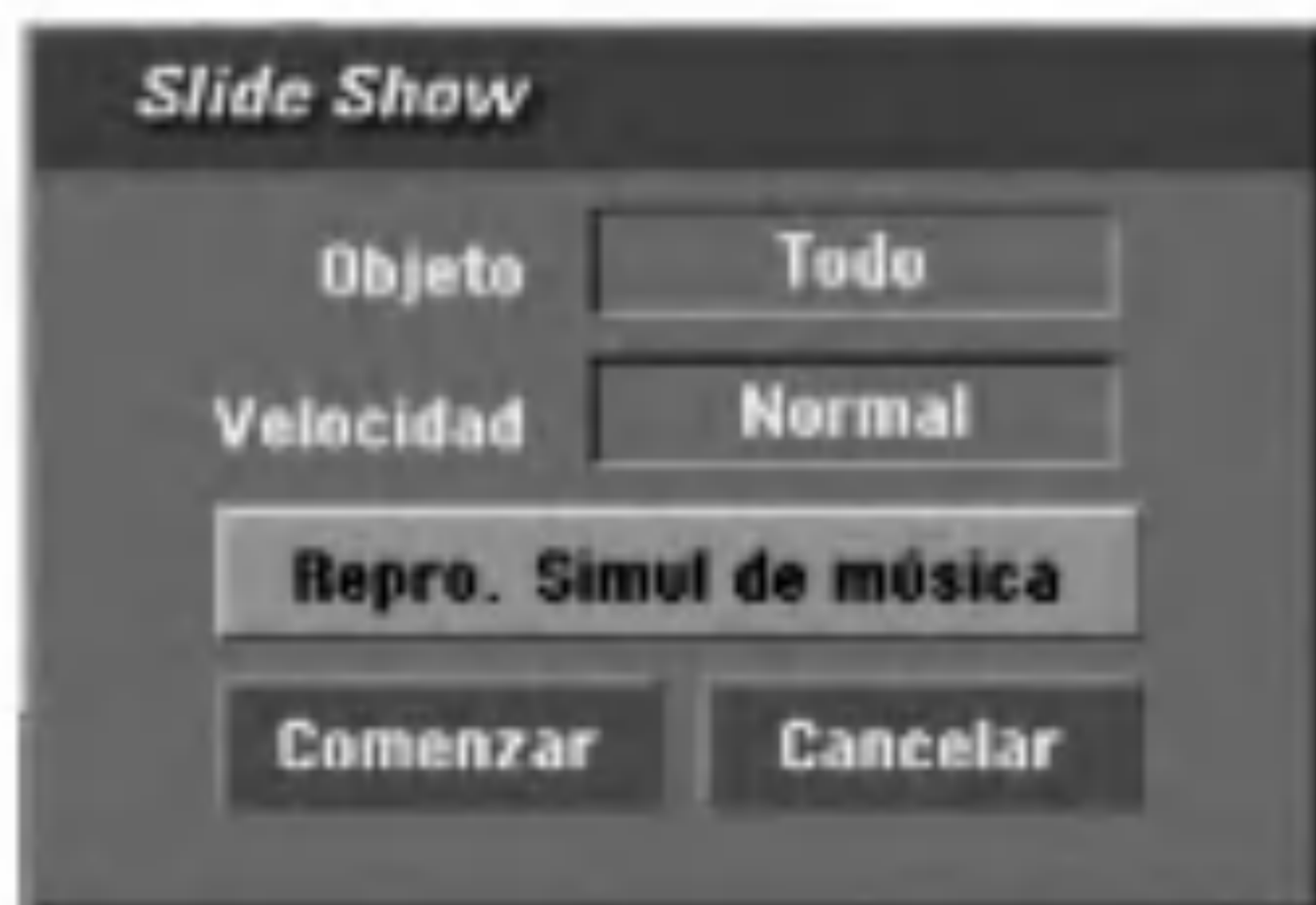

4. Presione ENTER.
Aparecerá el menú Repro. Simul de música.

5. Presione MARKER para seleccionar múltiples pistas.
 - Seleccione la opción [Selec. Todo] para seleccionar todas las pistas y, a continuación presione ENTER.
 - Seleccione la opción [Deselec. Todo] para deseleccionar todas las pistas y, a continuación presione ENTER.
 - Seleccione la opción [Cancelar] para salir de este menú y, a continuación, presione ENTER.
6. Utilice ◀ / ▶ / ▲ / ▼ para resaltar la opción [Comenzar] y, a continuación, presione ENTER.



7. Presione STOP para detener la presentación de las diapositivas y regresar al menú Foto.

Acerca de archivos de imágenes JPEG

La compatibilidad de los discos JPEG con ésta grabadora están limitados como sigue:

- Dependiendo del tamaño y número de archivos JPEG, la grabadora podría tardar mucho tiempo en leer los archivos. Si usted no observa una visualización en pantalla tras varios minutos, puede que alguno de los archivos sea demasiado grande — reduzca la resolución de los archivos JPEG a menos de 4M píxeles.
- El número total de archivos y carpetas del disco deberá ser menos de 1999.
- Algunos discos pueden ser incompatibles debido a diferentes formatos de grabación o la condición del disco.
- Asegúrese que todos los archivos seleccionados tienen la extensión ".jpg" al copiarlos en el esquema del CD.
- Si los archivos tiene la extensión ".jpe" o ".jpeg", por favor vuelva a nombrarlos como archivos ".jpg".
- Ésta grabadora no podrá leer los archivos cuyos nombres no tengan la extensión ".jpg". Aunque los archivos se muestren como archivos de imágenes JPEG en Windows Explorer.
- No se admiten archivos de imágenes JPEG progresivos y sin pérdida de datos.

Edición de un archivo MP3/WMA, JPEG, DivX

Éstas descripciones son el funcionamiento del archivo MP3 por ejemplo, otros tipos de archivo funcionan de igual forma.

Eliminación de un archivo(s)/carpeta(s) del HDD

Usted puede eliminar un archivo(s)/carpeta(s) MP3/WMA, JPEG o DivX del HDD.

1. Seleccione del menú el archivo que desea eliminar. Podrá seleccionar todos los archivos y carpetas del menú presionando el botón CLEAR. Para cancelar las selecciones, presione CLEAR de nuevo.

Selección de múltiples archivos (carpetas)

1. Presione **MARKER**.
*Aparecerá una marca en el archivo o carpeta. Presione **MARKER** de nuevo para cancelar el archivo o carpeta marcada.*
2. Repita el paso 1 para marcar archivos (carpetas) adicionales.
2. Presione **ENTER**.
Las opciones del menú aparecerán en el menú.



3. Seleccione la opción [**Borrar**] y, a continuación presione **ENTER**.
El archivo(s) seleccionado se eliminará de la HDD.

Nombrar un archivo del HDD

Usted puede nombrar archivos MP3/WMA independientemente en el HDD. Los nombres puede contener hasta 32 caracteres.

1. Seleccione del menú el archivo que desea volver a nombrar.
2. Presione **ENTER**.
Las opciones del menú aparecerán en el menú.
3. Seleccione la opción [**Editar**] y, a continuación presione **ENTER**.
Aparecerán las opciones de edición.



4. Seleccione la opción [**Renombrar**] y, a continuación presione **ENTER**.
Aparecerá el menú teclado.
Para introducir los caracteres, consulte la página 49.



Copia de un archivo(s) a otro medio o carpeta

Usted puede copiar un archivo(s)/carpeta(s) a otro medio o carpeta.

1. Seleccione el archivo que desea copiar en el menú. Podrá seleccionar todos los archivos y carpetas del menú presionando el botón CLEAR. Para cancelar las selecciones, presione CLEAR de nuevo.

Selección de múltiples archivos (carpetas)

1. Presione MARKER.

Aparecerá una marca en el archivo o carpeta. Presione MARKER de nuevo para cancelar el archivo o carpeta marcada.

2. Repita el paso 1 para marcar archivos (carpetas) adicionales.

2. Presione ENTER. Las opciones del menú aparecerán en el menú.
3. Seleccione la opción [Editar] y, a continuación presione ENTER. Aparecerán las opciones de edición.
4. Seleccione la opción [Copiar] y, a continuación presione ENTER. Aparecerá el menú Copiar.

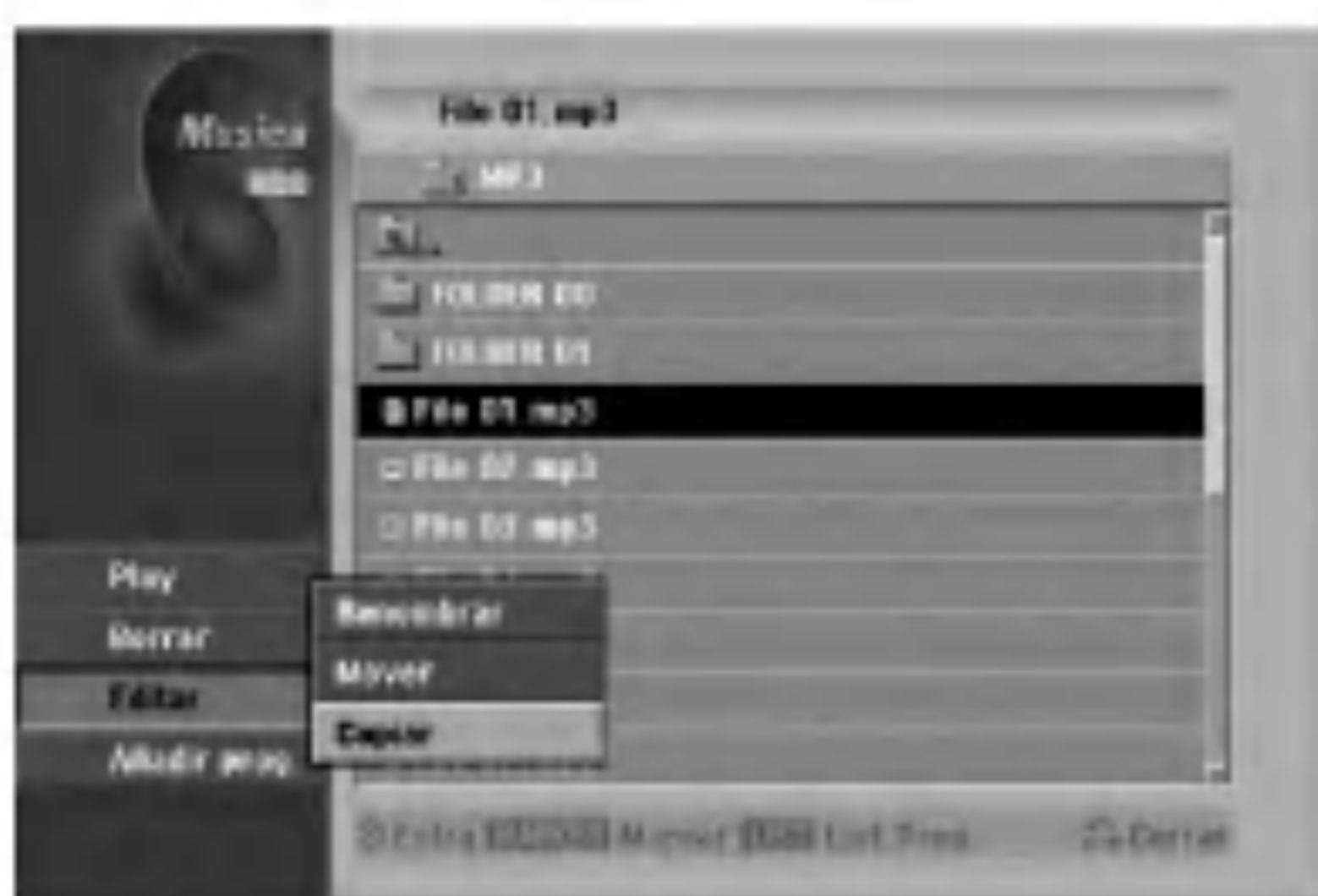

5. Podrá seleccionar un álbum (carpeta) que copiar.
 1. Presione ENTER tras seleccionar un medio. Aparecerá la lista de álbumes (carpeta).
 2. Seleccione una carpeta. Además, usted puede crear un nuevo álbum (carpeta). Seleccione la opción [Album nuevo] del menú de copia y, a continuación, presione ENTER. Se creará la carpeta "NONAME##".
6. Seleccione la opción [Copiar] y, a continuación presione ENTER para comenzar a copiar.



Mover un archivo(s)

Usted puede mover un archivo(s)/carpeta(s) a otro medio o carpeta. Tras moverlo, el archivo(s)/carpeta(s) se eliminará de su ubicación actual.

1. Siga los pasos 1-3 como se muestra a la izquierda.
2. Presione ENTER. Las opciones aparecerán a la izquierda del menú.
3. Seleccione la opción [Mover] y, a continuación presione ENTER. Aparecerá el menú Mover.



4. Podrá seleccionar un álbum (carpeta) que mover.
 1. Presione ENTER tras seleccionar un medio. Aparecerá la lista de álbumes (carpeta).
 2. Seleccione una carpeta. Además, usted puede crear un nuevo álbum (carpeta). Seleccione la opción [Album nuevo] del menú Mover y, a continuación, presione ENTER. Se creará la carpeta "NONAME##".
5. Seleccione la opción [Mover] y, a continuación presione ENTER para comenzar a mover elementos.

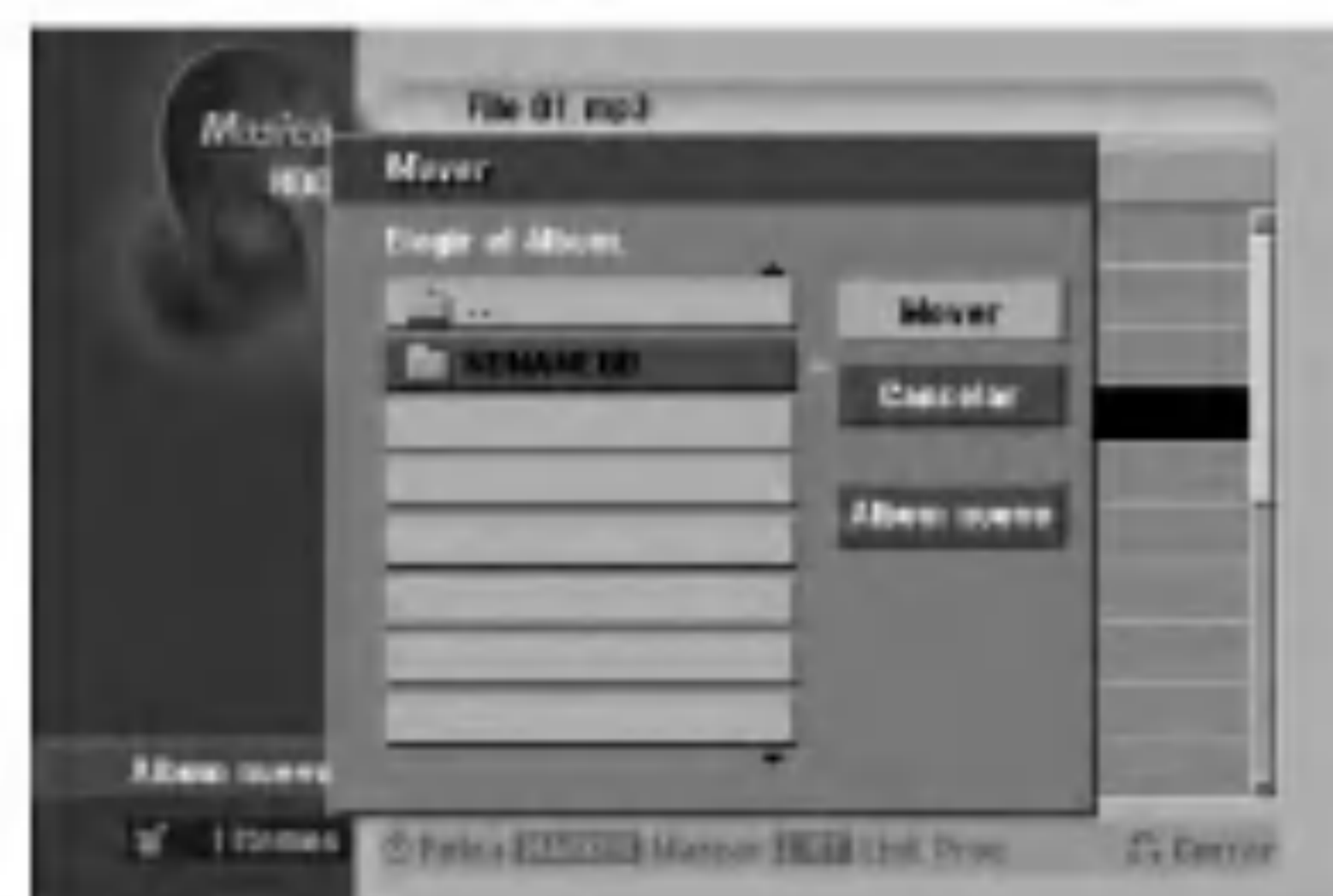

Grabación

Acerca de la grabación de un DVD

Notas:

- Ésta grabadora no puede realizar grabaciones en discos CD-R o CD-RW.
- Nuestra empresa no se hace responsable de los daños de grabación debidos a caídas de tensión, discos defectuosos o daños a la grabadora.
- La huellas dactilares y pequeños arañazos en el disco pueden afectar a la reproducción y/o rendimiento de la grabación. Cuide los discos.

Tipos de disco y formatos de grabación, modos y configuraciones

Ésta grabadora puede reproducir cinco tipos diferentes de discos DVD: Discos de vídeo DVD pregrabados, DVD-RW, DVD-R, DVD+RW y discos DVD+R. El formato de disco para DVD-R, DVD+R, DVD+RW es siempre "Formato de vídeo"-el mismo que para discos de vídeo DVD pregrabados.

Esto significa que, una vez formateados, usted podrá reproducir un DVD-R, DVD+R, o DVD+RW en una grabadora común de DVD.

Por defecto, el formato del disco DVD-RW es el formato de grabación de vídeo (VR), aunque usted puede cambiarlo a formato de vídeo, si es necesario. (Volver a formatear el disco eliminará todo su contenido.)

El modo de grabación está muy relacionado al formato del disco. Si el formato de disco es el formato de grabación de vídeo, el modo de grabación será el modo VR; si el formato de disco es el modo vídeo, el modo de grabación será el modo vídeo (excepto para DVD-Video, que no es grabable, y por lo tanto no tienen un modo de grabación).

Dentro de los modos de grabación (fijos para todos los discos) se encuentran las configuraciones de grabación. Éstas pueden modificarse, como sea necesario para cada grabación, y determine la calidad de la imagen y cuándo espacio ocupará la grabación en el disco.

Acerca de la grabación en el disco duro

La grabación en el disco duro interno (HDD) es, básicamente, similar a la grabación de un disco DVDRW en modo VR. Tiene la posibilidad de grabación de calidad, incluyendo el modo manual y, por supuesto, puede grabar, borrar y volver a grabar tantas veces como desee. La capacidad de la unidad del disco duro significa que puede almacenar muchas horas de vídeo en él, incluso en modos de grabación en alta calidad. Para ayudarle a organizar los contenidos, el disco duro está dividido en 5 grupos. Puede nombrar y usar estos grupos como desee, por ejemplo puede tener un grupo para las películas, otro para espectáculos o programas de televisión y otro para grabaciones de su cámara.recordings.

Notas:

- El número máximo de títulos que pueden grabarse en el disco duro es 255.
- Utilizar el HDD le permitirá grabar un máximo de 12 horas continuadas.

Notas para la grabación

- Los tiempos mostrados de grabación no son exactos debido a que la grabadora usa una compresión de vídeo de velocidad de bits variable. Esto significa que el tiempo exacto de grabación dependerá del material que se está grabando.
- Cuando se grabe un programa de TV, si la recepción es baja o la imagen contiene interferencias, los tiempos de grabación se acortarán.
- Si graba imágenes fijas o sólo audio, el tiempo de grabación podrá alargarse.
- Los tiempos de grabación y tiempo restante mostrados puede que no cuadren siempre exactamente con la longitud del disco.
- El tiempo de grabación disponible puede reducirse si edita en exceso un disco.
- Si usa un disco DVD-RW, asegúrese de que cambia el formato de grabación (modo vídeo o modo VR) antes de grabar nada en el disco. Consulte la página 23 para ello (Formatear disco).
- Si usa un disco DVD-R o DVD+R, puede seguir grabando hasta que el disco esté lleno o hasta que lo finalice. Antes de empezar una sesión de grabación, compruebe la cantidad de tiempo de grabación restante del disco.
- Cuando utilice un disco DVD-RW en modo vídeo, el tiempo de grabación disponible sólo aumentará si borra el último título grabado en el disco.
- La opción eliminar título del menú Lista de títulos (Original) sólo oculta el título, realmente no elimina el título del disco ni incrementa el tiempo de grabación disponible (excepto para el último título granado en un disco DVD-RW en modo vídeo).
- La sobrescritura de la grabación está disponible utilizando discos DVD+RW.
- Al utilizar un DVD+RW, la grabadora ejecutará la operación creación de menú para actualizar el nuevo título y edición al retirar el disco de la grabadora. Por lo que usted deberá retirar el disco tras seleccionar el modo de funcionamiento de la grabadora en modo DISCO.

Tiempo de grabación y calidad de la imagen

Existen cuatro modos preajustados para la calidad de la grabación:

- **HQ** – La más alta calidad, con ella consigue alrededor de 1 hora de grabación en un disco DVD(4.7 GB).
- **SQ** – Calidad por defecto, suficiente para la mayoría de las aplicaciones, y con ella conseguirá unas 2 horas de grabación en un DVD(4.7 GB).
- **LQ** – Calidad de vídeo ligeramente inferior, proporciona cerca de 4 horas de grabación en un disco DVD (4.7 GB).
- **EQ** – Calidad de vídeo más inferior, proporciona cerca de 6 horas de grabación en un DVD (4.7 GB).

Timeshift **HDD**

No se pierda nunca más ninguna escena de una emisión en directo. Si el teléfono suena mientras está viendo su programa favorito en directo, lo único que ha de hacer es presionar "TIMESHIFT" y "PAUSE" antes de contestar al teléfono. La función timeshift se activará y la emisión se grabará para poderla ver más tarde.

Terminada la llamada telefónica o una interrupción en el visualizado, presione "PLAY" o "SCAN" para ver el programa. Presione "STOP" para regresar a la emisión en vivo.

Timeshift (Pausa, TV en directo/ Reproducción) Funcionamiento **HDD**

Puede guardar un programa en el caché del disco duro temporalmente.

Presione TIMESHIFT mientras ve su programa de televisión.

La barra de progreso aparece en la pantalla como se muestra abajo. La barra de progreso cambia al icono timeshift transcurridos 5 segundos.

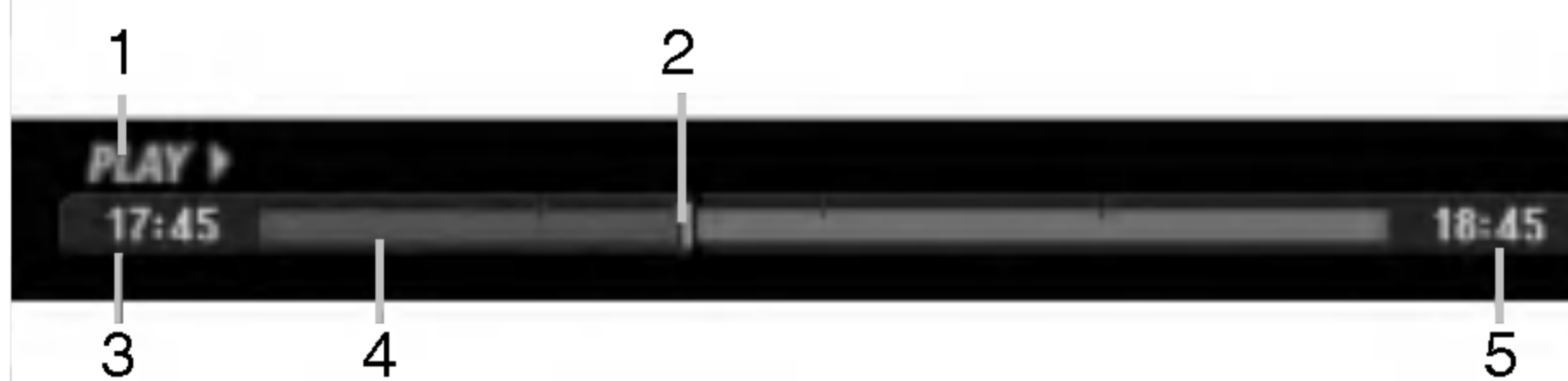

1. Indica el modo de reproducción.
2. Indica la posición actual del timeshift.
3. Indica la hora de inicio del Timeshift.
4. Indica la hora transcurrida del Timeshift.
5. Indica la hora que es una hora desde el momento del inicio del timeshift.

Sugerencias:

- Puede utilizar funciones de trucos de reproducción (lento, escaneo, etc.) durante el timeshift. Consulte el capítulo de Reproducción en las páginas 26-29.
- Puede editar el clip en caché durante el timeshift para retener el programa en el disco duro. Consulte Copiar grabación en la derecha.

Notas:

- No existe espacio libre en el HDD, la sección timeshift más antigua del caché será eliminada incrementalmente.
- El Timeshift cesará automáticamente si no se presiona ningún botón durante 6 horas.

Buscador por marcas en modo Timeshift

Usted puede marcar uno en modo Timeshift. Presione MARKER en el punto deseado durante Timeshift. Presione SEARCH para solicitar la escena marcada.

Copiar grabaciones **HDD**

Puede editar durante timeshift para aguardar el programa en el disco duro (unidad de disco duro).

1. Durante el timeshift, utilice la pausa, búsqueda y cámara lenta para encontrar el punto de inicio.
2. Presione REC en el punto de inicio de la sección que desea grabar.
El progreso de la edición se indica en rojo en la barra de progreso.



3. Utilice la pausa, búsqueda y cámara lenta para encontrar el punto de finalización.
4. Presione REC en el punto de finalización de la sección que desea grabar.
Continuará la reproducción normal.
5. Repita los pasos 1 a 4 para copiar varios grabaciones de un programa.



6. Presione STOP para detener timeshift.
Aparecerá el mensaje de confirmación.
7. Utilice ◀ / ▶ para seleccionar [Si] y, a continuación, presione ENTER. Alternativamente, presione STOP de nuevo.
Aparecerá en pantalla la emisión actual.

Notas:

- Las selecciones seleccionadas se graban en el disco duro.
- Si desea detener el copiado de grabaciones, presione el botón STOP. Si presiona POWER para detener el copiado de grabaciones, no podrá grabarse el programa en el disco duro.
- Las copias de grabaciones no pueden realizarse en secciones que duren menos de 5 segundos.

Saltar al inicio durante Timeshift

1. Presione ENTER durante timeshift. Aparecerá el menú.
2. Presione ◀ y la reproducción comenzará desde el principio absoluto del timeshift.
Presione ▶ y saltará al final timeshift, después pasará a modo pausa.

Salir de timeshift

1. Presione STOP para salir de la función Timeshift.
Aparecerá el mensaje de confirmación.
2. Utilice ◀ / ▶ para seleccionar [Si] y, a continuación, presione ENTER. Aparecerá la emisión actual en la pantalla.

Grabación básica desde un televisor

Siga las siguientes instrucciones para grabar un programa de TV. La grabación comienza inmediatamente y continúa hasta que el disco está lleno o detiene la grabación.

Nota:

Debe cargar un disco grabable para la grabación de DVD.

1. Presione HOME.
Aparecerá el menú HOME.
2. Seleccione un soporte (HDD o DISCO) en el que grabar el programa de televisión y, a continuación, presione ENTER.
3. Seleccione la opción [TV (HDD)] o [TV (DVD)] y, a continuación ENTER.
Igualmente, asegúrese de que la entrada de TV está ajustada a esta grabadora. Si carga un disco completamente virgen, la grabadora tardará un poco en inicializar el disco.
4. Ajuste un modo de grabación según sea necesario presionando repetidamente REC MODE. (HQ, SQ, LQ, EQ)
5. Utilice los botones ▲ / ▼ para seleccionar el canal de TV a grabar.

Cambio del canal de audio de TV

Puede seleccionar el canal de audio (idioma) a escuchar presionando AUDIO mientras ve un programa de TV. El canal de audio actual aparece en pantalla.

Emisión en estéreo o mono:

Estéreo → Izquierdo → Derecho → Mono

Emisión bilingüe:

Princ. → Sub → Princ.+ Sub

- Para la grabación bilingüe de TV, establezca el canal de audio de [TV Rec Audio] en el menú secundario del menú Setup (consulte la página 23).
 - Si el sonido es de poca calidad al ajustar a Estéreo, podrá mejorarlo cambiándolo a Mono (izquierda o derecha).
 - Esta grabadora puede grabar tanto audio NICAM como normal. Si el ajuste NICAM (página 17) está en Auto (automático) entonces si el programa es NICAM, el audio cambia automáticamente a NICAM y puede grabar audio NICAM. Si el programa no es NICAM, el audio normal siempre se guardará. Si se distorsiona el sonido NICAM debido a una mala recepción podrá desactivar el ajuste NICAM del programa.
6. Presione una vez REC (●).
Empieza la grabación. (El indicador REC se ilumina en la ventana de presentación).
 - La grabación continúa hasta que presione STOP (■) o el disco duro se llene.
 - Para grabar durante un periodo de tiempo fijo, consulte Grabación temporizada instantánea a la derecha.
 7. Presione STOP (■) para detener la grabación.

Realizar una pausa en la grabación

1. Presione PAUSE/STEP (■) para pausar la grabación.
2. Cuando desee continuar con la grabación, presione PAUSE/STEP (■).

Grabar un programa de TV mientras se está viendo otro

1. Presione TV/DVD para seleccionar el modo de TV durante la grabación. Aparecerá el indicador de TV.
2. Cuando utilice el televisor, seleccione el canal que desea ver.

Grabación temporizada instantánea

La grabación temporizada instantánea le permite efectuar una grabación fácilmente de un periodo preestablecido de tiempo mediante el temporizador de programas.

1. Siga los pasos 1-4 que aparecen a la izquierda (Grabación básica desde un televisor).
2. Presione repetidamente REC (●) para seleccionar el período de tiempo de grabación.

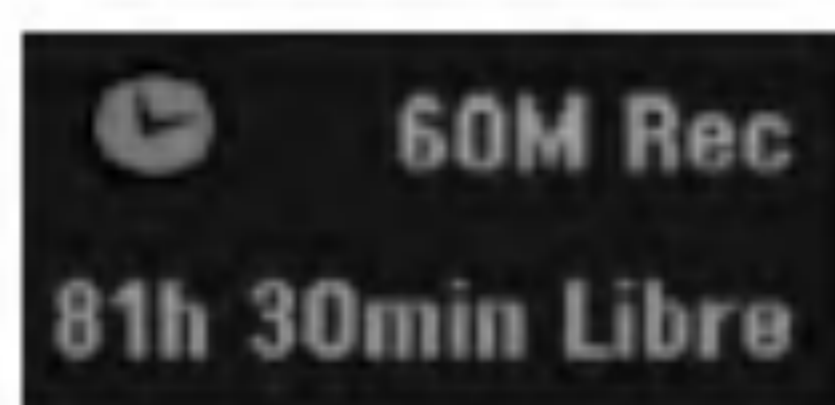

La grabación comienza después de presionar por primera vez. Con cada pulsación subsiguiente, se incrementará el tiempo de grabación dentro del espacio libre (240 minutos máximo). Se visualizará el tiempo de grabación en la pantalla del televisor. Al final de la grabación, la grabadora se detendrá y se apagará.

Comprobar el tiempo de grabación

Presione una vez REC (●) para comprobar el tiempo de grabación. El ajuste llamado volverá automáticamente a la pantalla del televisor durante un momento. Igualmente, el tiempo de grabación restante aparece en la ventana de presentación.

Para ampliar el tiempo de grabación

El tiempo de grabación puede ampliarse en cualquier momento presionando REC (●). Con cada pulsación subsiguiente, se incrementará el tiempo de grabación dentro del espacio libre (240 minutos máximo).

⚠ Precaución

Si la grabadora está desconectada (o se produce un fallo en la alimentación) durante una grabación, ésta se perderá.

Grabación temporizada

Ésta grabadora puede programarse con hasta 16 programas para un período de 1 mes. En la grabación sin supervisión, el temporizador necesita conocer qué canales grabar y sus horas de inicio y fin.

Nota:

Si utiliza un disco completamente virgen para la grabación del temporizador, antes deberá formatear el disco para iniciar la grabación.

(Consulte "Formatear disco" en la página 23.)

1. Presione TIMER REC.

El menú Grabación reservada aparecerá.

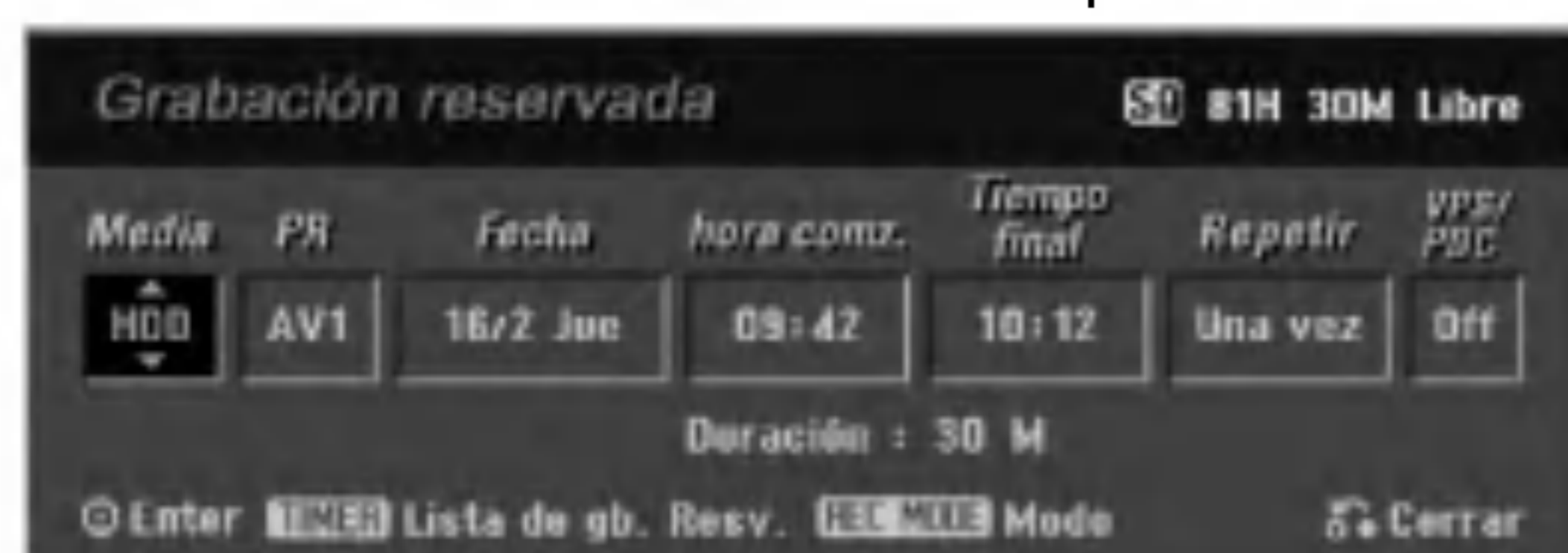

- [Media] elija un soporte en el que grabar (disco duro o DVD).
- [PR] Elija un número de programa memorizado o una de las entradas externas desde la que grabar.
- [Fecha] Elija una fecha como máximo de ahora a 1 mes.
- [hora comz.] Ajuste la hora de inicio de la grabación.
- [Tiempo final] Establecerá la hora final.
- [Repetir] Elija el tipo de repetición deseada (una vez, diariamente (Lunes – Viernes), o semanalmente).
- [VPS/PDC] El sistema VPS/PDC ajusta automáticamente el tiempo de grabación para que, incluso cuando un programa se emita fuera de horario, usted no se lo pierda. Para que VPS/PDC funcione correctamente, usted deberá introducir la hora correcta anunciada y la fecha del programa que desea grabar. Observe que VPS/PDC puede no funcionar con todas las emisoras.

Notas:

- Las emisoras que usan normalmente VPS/PDC incluyen información VPS/PDC en las páginas de la guía de teletexto del televisor. Consulte estas páginas cuando ajuste la grabación temporizada.
 - Al utilizar VPS/PDC, puede haber ocasiones donde el inicio del programa no resulte grabado.
2. Introduzca la información necesaria para su(s) grabación(es) temporizada.
 - ◀ / ▶ (izquierda/derecha) – mueven el cursor izquierda/derecha
 - ▲ / ▼ (arriba/abajo) – cambian el ajuste en la posición del cursor actual
 - Presione RETURN (↵) para salir del menú Timer Record.
 - Presione ENTER después de rellenar todos los datos del programa.
 - Presione TIMER REC para visualizar "Lista de gb. Resv."

3. Elija un modo de grabación (HQ, SQ, LQ, EQ).
4. Presione ENTER y la grabadora memorizará el programa.
Para comprobar la programación, aparecerá "Lista de gb. Resv."
Verifique que el campo "Grabc. OK" en la Lista de Grabación del Temporizador indica que la grabación del temporizador está correctamente programada.
5. Presione RETURN (↵) para salir de "Lista de gb. Resv."
6. Asegúrese de que ha cargado un disco grabable para la grabación de un DVD y presione POWER para cambiar su unidad a modo de espera.

Notas:

- El indicador del temporizador se ilumina en la ventana de presentación cuando la grabadora está en modo de espera con el temporizador activado.
- Para la grabación bilingüe de TV, establezca el canal de audio del [TV Rec Audio] en el menú secundario del menú Setup (consulte la página 23).
- Deberá presionar POWER para detener la grabación temporizada.
- Si ajusta el temporizador para que grabe al DVD pero no hay cargado ningún DVD grabable en el momento de la grabación, la función recuperación de la grabación grabará automáticamente el programa al disco duro.

Grabación y reproducción simultánea

La reproducción y grabación tanto para el DVD como para el disco duro incorporado (HDD) son completamente independientes. Por ejemplo, usted puede grabar al DVD o HDD y, al mismo tiempo, reproducir vídeo de otras fuentes.

1. Iniciar grabación.
2. Presione HOME para desplegar la pantalla del menú Home.
3. Utilice los botones ▲ / ▼ / ◀ / ▶ y ENTER para seleccionar un tipo diferente de medio que desea reproducir.
4. Iniciar reproducción.
La grabación continuará durante la reproducción del medio del otro modo.

Notas:

- Usted no puede utilizar la grabación y reproducción simultánea durante una copia.
- Usted no puede editar programas durante la grabación y reproducción simultáneas.

Comprobación de los datos de la grabación temporizada

La programación puede chequearse siempre que la grabadora de DVD está encendida. Presione dos veces TIMER REC.

- Utilice ▲ / ▼ para seleccionar una grabación temporizada.
- Presione ENTER para editar el programa seleccionado. Aparece el menú Timer Record.
- Presione CLEAR para borrar el programa seleccionado de "Lista de gb. Resv."



Cancelación de un grabación temporizada

Puede borrar un ajuste del temporizador en cualquier momento antes de que empiece la grabación.

- Utilice ▲ / ▼ para seleccionar un programa que desee borrar de "Lista de gb. Resv.". Si desea borrar el programa, presione CLEAR.

Detener una grabación temporizada en progreso

Aunque haya empezado una grabación temporizada, se puede cancelar el programa.

- Presione POWER.

Solución de problemas durante la grabación temporizada

Aunque el reloj esté ajustado, la grabadora no empezará a grabar en los siguientes casos:

- No hay disco cargado y no queda espacio libre en el disco duro.
- Se ha cargado un disco no grabable y no queda espacio libre en el disco duro.
- [Proteger disco] la opción se establece en [ON] en el menú Setup y no existe espacio libre en el HDD. (Consulte la página 24).
- La potencia de alimentación está encendida.
- Existen ya 99 títulos (DVD-RW, DVD-R), 49 títulos (DVD+RW, DVD+R) grabados en el disco, y aproximadamente existen 255 títulos grabados en el HDD.

No podrá introducir un programa temporizado en los siguientes casos:

- Ya hay una grabación en curso.
- La hora que intenta ajustar ya ha pasado.
- Ya hay 16 programas temporizadas ajustados.

Si dos o más programas temporizados se solapan:

- El programa más temprano tiene prioridad.
- Cuando el programa más temprano finaliza, da paso al último.
- Si hay dos programas ajustados para empezar exactamente a la misma hora, el programa que se ha introducido primero tendrá prioridad.

Si el disco está dañado, es posible que la grabación nos se complete con éxito.

En ese caso, aunque la casilla Revisar muestre "Grabc. OK", puede no ser cierto.

Grabación desde una entrada externa

Grabación desde componentes externos

Podrá grabar desde un componente externo, como una videocámara o VCR, conectado a cualquiera de las entradas externas de la grabadora.

1. Asegúrese de que el componente desde el que desea grabar está conectado adecuadamente a la grabadora. Consulte la página 14.
2. Elija un soporte (HDD o DVD) para grabar usando el menú HOME. (consulte la página 16)
3. Presione repetidamente AV para seleccionar la entrada externa desde la que grabar.
 - Tuner: sintonizador incorporado
 - AV1: EURO AV1 AUDIO VIDEO montado en el panel posterior
 - AV2: EURO AV2 DECODER montado en el panel posterior
 - AV3: AUDIO IN 3 / VIDEO IN 3 montado el panel posterior
 - AV4: INPUT 4 (VIDEO, AUDIO (L/R), S-VIDEO IN) montado el panel frontal
 - DV: DV IN montado en el panel frontal
4. Seleccione un modo de grabación según sea necesario presionando repetidamente REC MODE. (HQ, SQ, LQ o EQ)
5. Presione una vez REC (●). Empieza la grabación. (El indicador REC se ilumina en la ventana de presentación).
 - La grabación continúa hasta que pulsa STOP(■) o el disco se llena.
 - Para grabar durante un periodo de tiempo fijo, consulte Grabación temporizada instantánea en la página 41.
6. Presione STOP(■) para detener la grabación.

Nota:

Si su fuente está protegida contra copia mediante CopyGuard, no podrá grabarla con esta grabadora. Consulte Copyright en la página 52 para obtener más información.

Grabación desde entrada DV

Antes del doblaje DV

Puede conectar una videocámara equipada con DV a ésta grabadora mediante un único cable DV para la entrada y salida de las señales de audio, vídeo, datos y control.

- Ésta grabadora sólo es compatible con videocámaras de formato DV (DVC-SD, DV25). Los sintonizadores de satélite digital y videograbadoras VHS digitales no son compatibles.
- No podrá conectar más de una videocámara DV a la vez a esta grabadora.
- No podrá controlar esta grabadora desde un equipo externo conectado a través de la toma DV IN (incluidas dos grabadoras).
- Puede que no siempre sea posible controlar la videocámara conectada a través de la toma DV IN.
- Las videocámaras normalmente graban el audio como estéreo de 16-bit/48kHz, o pistas gemelas de estéreo de 12-bit/32kHz. Esta grabadora sólo puede grabar una pista de audio estéreo. Ajuste la opción [DV Rec Audio] a [Audio 1] o [Audio 2] según sea necesario (consulte la página 23).
- La entrada de audio a la toma DV IN deberá ser 32 ó 48kHz (no 44,1 kHz).
- Los ruidos en la imagen de la grabación pueden producirse si el componente fuente hace una pausa en la reproducción o reproduce una sección no grabada de la cinta, o si hay un fallo en la alimentación del componente fuente, o el cable DV se desconecta.

Grabación desde una videocámara digital

Podrá grabar desde una videocámara digital conectada a la toma DV IN en el panel frontal de esta grabadora.

Si usa el mando a distancia de la grabadora, podrá controlar tanto la videocámara como la grabadora.

Antes de la grabación, asegúrese de que está configurada la entrada de audio para la toma DV IN (consulte la página 23).

Sugerencias:

- La señal fuente deberá estar en formato DVC-SD.
- Algunas videocámaras no pueden controlarse con el mando a distancia de la grabadora.
- Si conecta una segunda grabadora con un cable DV, no podrá controlar el segundo DVD desde ésta.
- No podrá controlar esta unidad remotamente desde un componente conectado a la toma DV IN.
- No podrá grabar los datos sobre la fecha y la hora desde un casete DV.

1. Asegúrese de que su videocámara digital está conectada a la toma DV IN del panel frontal. Consulte la página 15.
2. Seleccione la opción [TV(HDD)] o [TV(DVD)] en el menú HOME y después presione ENTER. (consulte la página 16).
3. Compruebe que la entrada de audio DV está a su gusto. Puede elegir entre Audio 1 (audio original) y Audio 2 (audio doblado).
 - La entrada DV se ajusta desde [DV Rec Audio] en el submenú del menú Setup. Consulte "Audio en grabación DV" en la página 23 para más información.
4. Presione repetidamente AV para seleccionar la entrada DV. DV aparece en la ventana de presentación y en la pantalla del televisor.
5. Busque un punto en la cinta de la videocámara a partir del cual iniciar la grabación. Para obtener los mejores resultados, haga una pausa en la reproducción a partir del cual desea grabar.
 - Dependiendo de la videocámara, podrá usar el mando a distancia de la grabadora para controlar la videocámara usando las funciones STOP, PLAY y PAUSE.
6. Presione una vez REC (●) para empezar la grabación.
 - La grabación se detiene automáticamente si la grabadora no detecta una señal.
 - Puede hacer una pausa o detener la grabación presionando PAUSE/STEP (■) o STOP (■). No se puede controlar la videocámara con este mando a distancia durante la grabación.
 - En modo vídeo, el fotograma final de la grabación puede permanecer visualizado en pantalla durante unos momentos después de que la grabación se detiene.
 - Para que la grabación temporizada funcione correctamente en esta grabadora, la videocámara también deberá estar encendida y en funcionamiento.

Solución de problemas

Si no obtiene imagen y/o audio a través de la toma DV IN, compruebe los siguientes puntos:

- Asegúrese de que el cable DV está insertado correctamente.
- Intente apagar el equipo conectado y vuelva a encenderlo.
- Intente cambiar la entrada de audio.

Nota:

Dependiendo de la videocámara conectada, es posible que no pueda controlarla usando el mando a distancia suministrado con ésta grabadora.

Menú Lista de títulos y Lista de capítulos – Generalidades

Utilizando el menú lista de títulos podrá editar el contenido del vídeo. Las prestaciones de edición disponibles en el menú Lista de títulos dependen de si está editando vídeo en un DVD en modo VR o el disco duro, y si está editando contenidos originales o una lista de reproducción.

Hay dos formas de editar discos DVD-RW en modo VR. Puede editar directamente los contenidos originales del disco o crear y editar una Lista de reproducción. La Lista de reproducción no cambia de hecho los contenidos del disco, sino que sólo controla cómo se reproducen los contenidos.

Editar material en el disco duro es similar a editar los contenidos originales de un DVD-RW en modo VR, con comandos similares para borrar y nombrar títulos, además de un control fino sobre los contenidos de los capítulos dentro de los títulos de un disco DVD.

Nota:

Durante la grabación, si visualiza el menú de la Lista de títulos del disco duro, algunos títulos pueden aparecer con una marca.

Estos títulos se grabaron con un ajuste de entrada de línea distinto al ajuste actual de la grabadora. Durante la grabación, estos títulos no pueden reproducirse.

1. Presione MENU/LIST para visualizar el menú de la lista de títulos.
Debe para la reproducción cuando haga esto.
 - También puede ganar acceso mediante el menú HOME, seleccione la opción [LISTA DE TÍTULO] y presione ENTER.
 - Al seleccionar títulos, utilice los botones ▲ / ▼ para visualizar la página anterior/ siguiente si hay más de 6 títulos.
 - Si está editando un disco en modo VR, presione MENU/LIST para cambiar entre el menú Original y el menú Lista de reproducción.

Existen opciones del menú en la parte izquierda de la pantalla. En la parte principal de la pantalla aparecen miniaturas de los títulos (o capítulo) existentes en el DVD o HDD. Puede cambiar éstas miniaturas usando el botón THUMBNAIL - consulte Cambiar la presentación en miniatura de la página 46.

Presione DISPLAY para visualizar la información del título seleccionado del menú Lista de títulos.

Una vez seleccionado el título o capítulo de la Lista de Títulos o menú Lista de Capítulos, presione ENTER. Las opciones de menú aparecen en la parte izquierda del menú. Utilice ▲ / ▼ para seleccionar una opción y, a continuación, presione ENTER para confirmar su selección.

2. Para salir del menú lista de títulos, presione RETURN (↵) repetidamente.



1. Opciones del menú: Para visualizar las opciones del menú, seleccione un título o capítulo y después presione ENTER. Las opciones en pantalla difieren dependiendo del tipo de disco.
 - [Capítulo] muestra la lista de capítulos del título.
 - [Combinación] Combina dos títulos o capítulos en uno (página 50).
 - [Borrar] Elimina el título o capítulo. (página 48)
 - [Borrar parc.] Elimina una parte del título (página 48).
 - [Dividir] Divide un título en dos (página 50).
 - [Doblado] Copia el título a otro medio. (página 53)
 - [Mostrar todo] Inicia la reproducción del título seleccionado, incluyendo los capítulos ocultos.
 - [Hide (Show)] Oculta (o muestra) el título o capítulo seleccionado. (página 51)
 - [Mover] Mueve un capítulo del menú Lista de reproducción-Lista de capítulos a una posición del menú. (página 51)
 - [Play] Iniciar la reproducción del título o capítulo seleccionado. Los títulos y capítulos ocultos del DVD+R/RW no pueden reproducirse.
 - [Aña. P.list] Añade el título o capítulo a la Lista de reproducción. (página 47)
 - [Protección] Protege contra la grabación, edición o borrado accidental del título. (página 51)
 - [Renombrar (Nom. Título)] Edita el nombre del título. (página 49)
 - [Sort] Lista los programas en el menú Lista de títulos por fecha, título o categoría. (página 49)
 - [Título] Muestra la Lista de títulos del capítulo.
 - [Cancelar]/[Rehacer] Deshacer o rehacer el último borrado/acción. (página 49)
2. Indica el modo de grabación, espacio disponible y barra de progreso del tiempo transcurrido.
3. Medio actual.
4. Título seleccionado actualmente.
5. Imagen en miniatura.
6. Muestra el número del título seleccionado y el número total de títulos.
7. Muestra el nombre del título, fecha de grabación y longitud de grabación.

Modo HDD, VR: Edición de original y lista de reproducción

Títulos, capítulos y partes

Los títulos del contenido original del disco contienen uno o más capítulos. Cuando inserta un título del disco en la Lista de reproducción, también aparecerán todos los capítulos contenidos en ese título. En otras palabras, los capítulos de la Lista de reproducción se comportan exactamente igual que los capítulos de un disco de vídeo DVD. Las partes son secciones de los títulos de original o de la Lista de reproducción. Desde el menú Original y Lista de reproducción, podrá añadir o borrar partes. Al añadir un capítulo o título a la Lista de reproducción creará un nuevo título a partir de una sección (es decir, capítulo) de un título original. Al borrar una parte se borrará parte de un título del menú Original o Lista de reproducción.

Precaución

- Al editar usando las funciones Borrar, Agregar y Mover, los fotogramas de inicio y de finalización tal vez no coincidan exactamente con la pantalla del punto de inicio y finalización.
- Durante la reproducción de la Lista de reproducción, puede darse cuenta quizás de una pausa momentánea entre las ediciones. No se trata de un mal funcionamiento.

Editar un DVD es como editar una cinta de vídeo?

No. Cuando se edita una cinta de vídeo se necesita una pletina de vídeo para reproducir la cinta original y otra para grabar lo que edite. Con un DVD se edita al hacer una 'Lista de reproducción' de lo que reproduce y cuándo reproducirlo. En la reproducción, la grabadora reproduce el disco de acuerdo con la Lista de reproducción.

Acerca de las palabras 'Original' y 'Playlist'



A lo largo de este manual, a menudo encontrará las palabras Original y Lista de reproducción para referirse al contenido real y la versión editada.

- **Original:** el contenido se refiere a lo que se ha grabado en realidad en el disco.
- **Playlist:** el contenido se refiere a la versión editada del disco – cómo se va a reproducir el contenido original.

Añadir marcadores de capítulo



Usted puede crear capítulos dentro de un título insertando marcadores de capítulo en los puntos deseados.

Nota:

Los marcadores de capítulo se insertan automáticamente en intervalos regulares. Puede cambiar este intervalo en el menú Setup inicial (consulte "Auto Chapter" en la página 23).

Durante la grabación o reproducción, en el punto donde desee iniciar un nuevo capítulo, presione CHP ADD. Un icono marcador de capítulo aparecerá en la pantalla del televisor.

Cambio en el título de las miniaturas

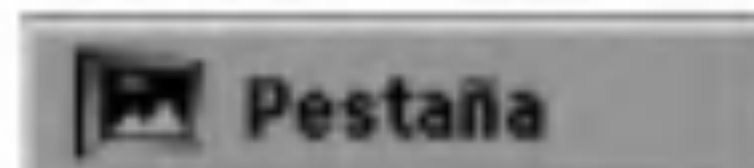

Cada título visualizado en el menú Lista de títulos está representado por una imagen en miniatura tomada del inicio de ese título o capítulo.

Si lo prefiere, seleccione una imagen fija distinta de otro lugar del título.

Presione THUMBNAIL para hacer de la imagen mostrada actualmente la que aparece en el menú Lista de títulos.

La imagen fija que seleccionó aparecerá tanto en el menú original como en el de lista de reproducción.

Sugerencias:

También podrá cambiar la imagen de la vista en miniatura del título en el menú Lista de capítulos. Seleccione un capítulo del menú Lista de capítulos y después presione THUMBNAIL. La imagen de la vista en miniatura del título que incluye el capítulo se cambiará.

Crear una nueva Lista de reproducción **-RWVR**

Utilice esta función para agregar un título o capítulo original a la Lista de reproducción. Cuando haga esto, se pondrá todo el título en la Lista de reproducción (puede borrar los trozos que no necesite más tarde. Consulte "Eliminar un título/capítulo de Original o Lista de reproducción" en la página 48).

El título aparece en la Lista de reproducción completo con los marcadores de capítulo que aparecen la Original. Sin embargo, si añade más marcadores de capítulo a la Original más tarde, éstos no se copiarán automáticamente al título de la Lista de reproducción.

Puede agregar hasta 999 capítulos a un disco. Si sólo desea agregar un capítulo de un título, utilice Agregar un título/capítulo a la Lista de reproducción en esta página.

1. Seleccione un título o capítulo del menú Lista de títulos-Original o del menú Lista de Capítulos-Original para colocarlo en la Lista de reproducción y, a continuación, presione ENTER. Las opciones de menú aparecen en la parte izquierda del menú.



2. Utilice ▲ / ▼ para seleccionar la opción [Aña. P.list] y, a continuación presione ENTER.



3. Seleccione [P. list nuevo], a continuación, presione ENTER.

Aparecerá el nuevo título en la Lista de reproducción actualizada. Todos los capítulos del título se agregan a la Lista de reproducción.



Agregar título/capítulo adicional a la lista de reproducción **-RWVR**

Puede agregar un título o capítulo Original para añadirlo a un título de la Lista de reproducción incluso si ya está registrado.

1. Seleccione un título o capítulo del menú Lista de títulos-Original o del menú Lista de Capítulos-Original para colocarlo en Lista de reproducción y, a continuación, presione ENTER. Las opciones del menú aparecen en la parte izquierda de la pantalla.



2. Utilice ▲ / ▼ para seleccionar [Aña. P.list] de las opciones del menú y, a continuación, presione ENTER.



3. Seleccione una Lista de títulos-Lista de reproducción que ya se haya registrado para insertar un título o capítulo y, a continuación, presione ENTER.
4. Repita los pasos 1-3 para añadir un título o capítulo adicional a la Lista de reproducción. Podrá visualizar los capítulos añadidos en el menú Lista de capítulos – Lista de reproducción.



5. Presione RETURN (↵) para salir, o MENU/LIST para regresar al menú Lista de títulos-menú Original.

Eliminar un título/capítulo de Original o Lista de reproducción

Cuando borre un título o capítulo del menú Lista de reproducción, sólo lo elimina de la lista; el título/capítulo permanece en el menú Original.

Si desea borrar un título o capítulo del menú Original (título/capítulo), estos se eliminarán realmente del disco y el tiempo disponible para grabaciones aumentará. Los títulos/capítulos eliminados del Original también se eliminarán de la Lista de reproducción.

Nota:

Tal vez no sea posible eliminar capítulos inferiores a 5 segundos de duración.

1. Utilice ◀ / ▶ / ▲ / ▼ para escoger un capítulo o título que desee eliminar del menú Lista de títulos o Lista de capítulos y, a continuación, presione ENTER.

Las opciones del menú aparecen en la parte izquierda de la pantalla.

2. Seleccione la opción [Borrar] de las opciones del menú.

Ejemplo: Lista de títulos (HDD)



3. Presione ENTER para confirmar. Aparecerá el mensaje de confirmación para realizar la eliminación.
4. Utilice ◀ / ▶ para seleccionar [Si] y, a continuación, presione ENTER. Se borra el capítulo o título seleccionado. Después de pulsar ENTER, Aparecerá el menú nuevo, ya actualizado.
5. Repita los pasos 1 - 4 para continuar la eliminación del menú.
6. Presione RETURN (↵) repetidamente para salir del menú.

Notas:

- Durante la grabación DVD+RW, el nombre del título eliminado cambiará a 'Título borrado'.
- Si más de dos títulos se eliminan repetidamente, los títulos están combinados en uno.
- Al eliminar un título o capítulo, sólo el último en DVD+RW incrementa el tiempo restante de grabación.recording time.

Eliminar una parte **HDD** **-RWVR**

Puede eliminar una parte que no desee en el título.

1. Utilice ◀ / ▶ / ▲ / ▼ para escoger un título que desee eliminar en el menú lista de títulos y después presione ENTER. Las opciones aparecerán en la parte izquierda del menú.
2. Seleccione la opción [Borrar parc.] y, a continuación presione ENTER. El menú Editar título (eliminar parte) aparecerá en la pantalla de TV.

Se iluminará el icono [Punto inicial].

Ejemplo : Editar título (Borrar parc.) (HDD)



3. Se inicia la reproducción. Usando el paso de pausa, búsqueda y cámara lenta puede encontrar el punto de inicio.
4. Presione ENTER en el punto de inicio de la sección que desee borrar. Se iluminará el icono [Punto final]. La parte se indica en la barra de progreso.
5. Utilice la pausa, búsqueda y cámara lenta para encontrar el punto de finalización.
6. Presione ENTER en el punto de finalización que desee borrar. Podrá cancelar el punto seleccionado, utilice ▲ / ▼ para seleccionar el icono [Cancelar] y a continuación presione ENTER.

Consejo:

En las grabaciones en el disco duro, puede borrar una parte adicional. Seleccione el icono [Sigte fase] del menú y, a continuación, presione ENTER y repita los pasos 3-6.

7. Si termina la edición, seleccione el icono 'Completo' y, a continuación, presione ENTER. Aparecerá el mensaje de confirmación para realizar la eliminación.

Utilice ◀ / ▶ para seleccionar [Si] y, a continuación, presione ENTER.

La parte seleccionada se borrará del título y Aparecerá el menú de la Lista de títulos.

Nota:

Quizás no sea posible borrar partes que tengan una duración inferior a los 3 segundos.

Nombrar un título

Puede dar nombre a títulos de listas de reproducción o listas originales independientemente. Los nombres pueden tener hasta 32 caracteres de longitud.

1. Seleccione el título que desea nombrar en el menú Lista de títulos y, a continuación, presione ENTER. Las opciones de menú aparecen en la parte izquierda del menú.
2. Utilice ▲/▼ para seleccionar la opción [Renombrar (Nom. Título)] y, a continuación presione ENTER. Aparecerá el menú teclado.



3. Introduzca el nombre que desee para el título. Utilice ◀/▶/▲/▼ para seleccionar un carácter y, a continuación, presione ENTER para confirmar su selección.
 - Use el botón MENU/LIST para cambiar el tipo de teclado.
 - **OK**: Selecciónelo para terminar.
 - **Cancel**: Cancela todos los caracteres introducidos.
 - **Espac.**: Inserta un espacio en la posición del cursor.
 - **Borrar**: Borra el carácter anterior desde la posición del cursor.
 - ◀/▶: Mueve el cursor hacia izquierda o derecha.

Sugerencia:

Botones del mando a distancia para introducir un nombre

▶ (PLAY): Inserta un espacio en la posición del cursor.

II (PAUSE/STEP): Borra el carácter siguiente desde la posición del cursor.

■ (STOP), CLEAR: Borra el carácter anterior desde la posición del cursor.

◀◀ / ▶▶: Mueve el cursor hacia izquierda o derecha.

Numbers (0-9): Introduce el carácter correspondiente en la ubicación del cursor.

Consejo:

Puede añadir el género sólo en el nombre del título del disco duro.

4. Elija OK y, a continuación, presione ENTER para fijar el nombre y regrese a la pantalla anterior del menú.
5. Presione RETURN (↵) repetidamente para salir del menú.

Notas:

- Los nombres pueden tener hasta 32 caracteres.
- En el caso de discos formateados en una grabadora de DVDs diferente, sólo podrá ver un tipo limitado de caracteres.
- Al grabar en discos DVD-R, DVD+R o DVD+RW, el nombre introducido sólo se mostrará en el reproductor de DVD tras su formateo.

Sort **HDD**

Esta función le permitirá acceder a los listados clasificados por fecha, título o categoría en el menú Lista de títulos-Disco duro. De este modo, podrá encontrar fácilmente el título que desee ver.

1. Seleccione cualquier título del menú Lista de títulos-HDD y, a continuación, presione ENTER. Las opciones de menú aparecen en la parte izquierda del menú.
2. Utilice ▲/▼ para seleccionar la opción [Sort] y, a continuación, presione ENTER. Aparecerá las opciones de clasificación.



3. Utilice ▲ / ▼ para seleccionar la [Date], [Título] o [Categoría] y, a continuación, ENTER. Después de pulsar ENTER, aparecerá el menú actualizado.

Deshacer/Rehacer el último borrado **Borrar -RWVR**

Si comete un error durante la edición podrá deshacerlo. Hay un sólo un nivel para deshacer (en otras palabras, sólo podrá deshacer la última operación de edición realizada).

Use ▲ / ▼ para seleccionar la opción [Cancelar] y, a continuación, pulse ENTER.

No importe si está en este momento en la pantalla del menú. Se deshazá el último borrado.



Notas:

- No se puede deshacer una grabación.
- No puede deshacer nada una vez que se haya expulsado el disco de la grabadora o puesto la grabadora a modo de espera.
- Aún puede deshacer el borrado una vez que haya salido de la pantalla de menú.

Consejo:

Puede rehacer la última acción de deshacer usando la opción [Rehacer].

Combinar dos títulos en uno

HDD

Utilice esta función para combinar dos títulos adyacentes de Original-Disco duro en uno.

Notas:

- Esta función no está disponible si sólo hay un capítulo en el título.
 - Si existen más de 60 títulos en el HDD, no podrá combinar los títulos.
1. En el menú de la Lista de títulos-HDD, seleccione el primer título de los dos que desea combinar y, a continuación, presione ENTER. Las opciones del menú aparecen en la parte izquierda de la pantalla.
 2. Seleccione la opción [Combinación] y, a continuación presione ENTER.



3. Seleccione el segundo título de los dos títulos que desea combinar y, a continuación, presione ENTER. Aparecerá el mensaje de confirmación.
4. Utilice ◀ / ▶ para seleccionar [Si] y, a continuación, presione ENTER. Después de pulsar ENTER, aparecerá el menú actualizado.

Dividir un título en dos

HDD +RW

Utilice este comando para dividir un título en dos nuevos títulos.

1. En el menú de la Lista de títulos-HDD, seleccione el título que desee dividir y, a continuación, pulse ENTER. Las opciones del menú aparecen en la parte izquierda de la pantalla.
2. Seleccione la opción [Dividir].
Ejemplo: Lista de títulos (HDD)



3. Presione ENTER. Aparecerá el menú Editar título (Dividir). La opción [Dividir] aparecerá destacada.

Imagen actual



4. Utilice reprod, pausa, búsqueda y cámara lenta para encontrar el punto por donde desea dividir el título.
5. Seleccione la opción [Dividir], a continuación presione ENTER en el punto. Para restablecer el punto, seleccione la opción [Cancelar] y, a continuación presione ENTER. Repetir desde el paso 3.
6. Escoja la opción [Completo] y, a continuación presione ENTER para fijar el punto divisorio. El título está dividido en dos nuevos títulos. Puede tardar hasta 4 minutos en dividirse.

Nota:

No puede seleccionar un punto divisor menor de 3 segundos.

Combinar dos capítulos en uno

-RWVR +RW +R

Utilice esta función para combinar dos capítulos adyacentes de la Lista de reproducción u Original en uno.

Nota:

Ésta función no está disponible si sólo hay un capítulo en el título.

1. Primero, seleccione el segundo de los dos capítulos que desea combinar y a continuación presione ENTER. Las opciones del menú aparecen en la parte izquierda de la pantalla.
2. Utilice ▲ / ▼ para seleccionar la opción [Combinación]. El indicador de combinación aparecerá entre los dos capítulos que desea combinar.



3. Presione ENTER.

Mover un capítulo de la Lista de Reproducción **-RWvr**

Utilice esta función para reorganizar el orden de reproducción de los capítulos de la Lista de reproducción de la Lista de títulos-Lista de reproducción.

Nota:

Esta función no está disponible si sólo hay un capítulo.

1. Seleccione un capítulo del menú Lista de Capítulos-Lista de reproducción.
2. Presione ENTER.
Las opciones del menú aparecen en la parte izquierda de la pantalla.
3. Utilice ▲ / ▼ para seleccionar la opción [Mover] de las opciones de la Lista de reproducción y, a continuación, presione ENTER.



4. Utilice ◀ / ▶ / ▲ / ▼ para seleccionar el lugar en el que desea colocar el capítulo y, a continuación, presione ENTER.
Después de pulsar ENTER, aparecerá el menú actualizado.

Ocultar un Capítulo/Título **+RW +R**

Usted puede omitir la reproducción de capítulos o títulos sin eliminarlos del disco.

1. Utilice ▲▼◀▶ para escoger el capítulo o título que desea ocultar en el menú Lista de títulos o Lista de capítulos, después presione ENTER.
Las opciones aparecerán en la parte izquierda de la pantalla.
2. Seleccione la opción [Hide].
Ejemplo: Lista de títulos (DVD+RW)



3. Presione ENTER para confirmar.
La miniatura del capítulo o título se oscurecerá.

Sugerencia

Si selecciona un capítulo o título oculto del menú Lista de títulos o Lista de capítulos, podrá 'mostrarlo' escogiendo la opción [Show] en el menú. Tras hacerlo, podrá visualizar el capítulo o título.

Proteger un Título **+RW +R -RWvr**

Utilice ésta función para protegerse de grabaciones, ediciones o borrado accidentales de un título.

1. Presione MENU/LIST para mostrar el menú Lista de títulos.
2. Utilice ▲▼◀▶ para escoger un título que desee proteger y presione ENTER.
Las opciones aparecerán en la parte izquierda de la pantalla.
3. Seleccione [Protect] de las opciones.



4. Presione ENTER para confirmar.
La marca de bloqueo aparecerá en la miniatura del título.

Sugerencia

Si selecciona un título ya protegido en el menú Lista de títulos, podrá 'desprotegerlo' escogiendo la opción [Protect] de las opciones del menú Lista de títulos. Tras hacerlo, podrá editar y eliminar el título.

Doblado

Antes del doblado

Utilice las funciones de copiado de esta grabadora para:

- Hacer copias de seguridad de grabaciones importantes guardadas en el disco duro a un DVD.
- Realizar una copia de una grabación en DVD al disco duro para reproducirla en otro reproductor.
- Transferir vídeo de un DVD al disco duro para editarlo.
- Transferir vídeo editado del disco duro al DVD.

El método más simple de copiar es utilizar la función One Touch Copiar (copiar con una pulsación). Usando esta función puede copiar con total simplicidad el título que está reproduciendo en este momento del disco duro a un DVD o al contrario.

Nota:

Si la longitud del título es inferior a los 5 segundos su doblaje no estará disponible. (del HDD al DVD)

Restricciones en el copiado

Algunos vídeos están protegidos con la función copiar-once (una sola copia). Esto significa que pueden grabarse al disco duro, pero que no pueden copiarse libremente de nuevo. Si desea transferir material protegido contra una copia desde el disco duro al DVD, necesitará usar un disco DVD-RW en modo VR compatible con CPRM Ver. 1.1 estando vigentes las restricciones siguientes:

Una vez copiado un título protegido contra una copia a un DVD, ser borrará automáticamente del disco duro. Por ello, no es posible copiar un título bloqueado que tenga protección contra una copia.

Puede identificar el material protegido contra una copia durante la reproducción visualizando la información del disco en pantalla.

- Un soporte en formato NTSC no puede copiarse.

Qué es un 'CPRM'?

CPRM es un sistema de protección contra copia (con un sistema contra ruido) que sólo permite la grabación de programas 'de una sola grabación'. CPRM significa Content Protection for Recordable Media .

Esta grabadora es compatible con CPRM, lo que significa que puede grabar programas que sólo se pueden copiar una vez, pero después no podrá hacer una copia de esas grabaciones. Las grabaciones con CPRM sólo pueden efectuarse en discos DVD-RW formateados en modo VR, y las grabaciones CPRM sólo puede reproducirse en reproductores específicamente compatibles con CPRM.

Copyright

- El equipo de grabación deberá usarse sólo para un copiado legal y se le recomienda que revise cuidadosamente qué se considera como copiado legal en el país en que está haciendo una copia. Copia material con copyright como películas o música es ilegal a menos que lo permita una excepción legal o lo consienta el propietario de los derechos.
- Este producto incorpora tecnología de protección del copyright amparada por demandas de patentes de EE.UU. y otros derechos de propiedad intelectual de Macrovision Corporation y otros propietarios. El empleo de dicha tecnología debe contar con la autorización de Macrovision Corporation y es únicamente para uso doméstico y otros usos de visualización limitados, a menos que Macrovision Corporation autorice lo contrario. Está prohibida la ingeniería inversa o desmontaje de la unidad.
- **LOS CONSUMIDORES DEBEN RECORDAR QUE NO TODOS LOS TELEVISORES DE ALTA DEFINICIÓN SON TOTALMENTE COMPATIBLES CON ESTE PRODUCTO Y QUE PUEDE PROVOCAR LA APARICIÓN DE OBJETOS EXTRAÑOS EN LA IMAGEN. EN EL CASO DE PROBLEMAS EN LA IMAGEN DE 625 DE ESCANEADO (BARRIDO) PROGRESIVO, SE RECOMIENDA QUE EL USUARIO CAMBIE LA CONEXIÓN A LA SALIDA 'STANDARD DEFINITION'. EN CASO DE DUDA EN RELACIÓN A LA COMPATIBILIDAD DE NUESTRO TELEVISOR CON ESTE MODELO DE REPRODUCTOR DVD Y HDD 625p, LE ROGAMOS QUE SE PONGA EN CONTACTO CON NUESTRO CENTRO DE ATENCIÓN AL CLIENTE.**

Copias a alta velocidad

Copiar entre un DVD y un disco duro es un proceso completamente digital y, por ello, no se pierde calidad en el audio ni el vídeo. Esto significa que puede transferir hacia adelante y hacia atrás sin tenerse que preocupar por el deterioro de la calidad en el proceso de 'generación' de cada copia. Esto también significa que las copias pueden llevarse a cabo a la máxima velocidad posible.

Al copiar del disco duro a un DVD, la velocidad de la copia depende del modo de grabación y del tipo de disco DVD que esté utilizando.

Doblado de HDD a DVD

1. En el menú de la Lista de títulos-Disco duro, seleccione el título que desee doblar y, a continuación, presione ENTER. Las opciones del menú aparecen en la parte izquierda de la pantalla.



2. Utilice ▲ / ▼ para seleccionar la opción [Doblado] y, a continuación presione ENTER. Aparecerá el menú de Doblado.

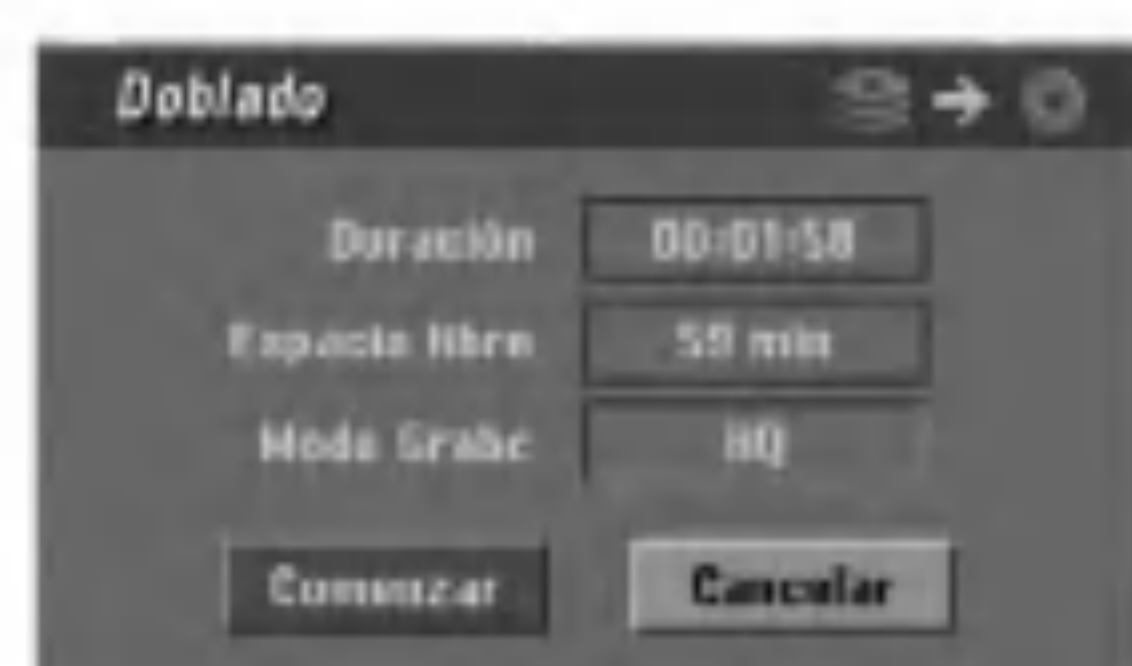

3. Utilice ◀ / ▶ para seleccionar el modo grabación (HQ, SQ, LQ, EQ, o Rápida), y, a continuación presione ▼. El icono 'Comenzar' estará destacado.
- Rápida: Consulte la página 52 para obtener más información acerca de la copia rápida.
4. Presione ENTER cuando se ilumine el icono [Comenzar]. Comienza el doblado.
5. Para detener el doblado en cualquier otro momento, presione STOP (■).

Notas :

- El tiempo de grabación en modo [Rápido] podría variar dependiendo del tamaño de los datos de origen.
Tiempo aproximado (Ejemplo: 4x discos DVD):
– 1 hora de contenidos LQ: 5-6 minutos
– 1 hora de contenidos HQ: 12-15 minutos
- Cesar el doblaje en modo [Rápido] parcial cancelará la grabación y se perderá cualquier dato grabado hasta ese punto.
- Si el espacio en blanco del disco es insuficiente; el modo [Rápido] no estará disponible.
- El modo [Rápido] no estará disponible para títulos editados en el HDD.

Doblado de DVD a HDD

1. En el menú Lista de títulos, seleccione un título que desee doblar y presione ENTER. Las opciones del menú aparecen en la parte izquierda de la pantalla.



2. Utilice ▲ / ▼ para seleccionar la opción [Doblado] y, a continuación presione ENTER. Aparecerá el menú de Doblado.



3. Utilice ◀ / ▶ para seleccionar el modo de grabación (HQ, SQ, LQ, EQ o Rápida) y, a continuación, presione ▼. El icono 'Comenzar' se iluminará. Rápida: Sólo disponible al copiar un disco en modo VR al HDD. (Consulte la página 52 para obtener más información acerca de la copia rápida.)
4. Presione ENTER cuando se ilumine el icono [Comenzar]. Comienza el doblado.
5. Para detener el doblado en cualquier otro momento, presione STOP (■).

Notas :

- Dependiendo de las condiciones del equipo de grabación o del propio disco, el doblado tal vez no pueda efectuarse.
- Cesar el doblaje en modo [Rápido] parcial cancelará la grabación y se perderá cualquier dato grabado hasta ese punto.
- El tiempo de grabación del modo [Rápido] puede tomar hasta 19 minutos.

Copiar con una sola pulsación (HDD a DVD)

La función One Touch Copiar copia el título de reproducción actual del disco duro al DVD. Se copia todo el título, sin que importe el punto del título desde el que comienza a copiar. La grabadora copia a la máxima velocidad posible.

Para poder copiar con una sola pulsación, asegúrese de que ha cargado un disco DVD grabable.

Durante la reproducción del disco duro, presione DUBBING para copiar el título actual al DVD.

Los mensajes en pantalla indican que el título se está copiando. La reproducción continúa mientras se realiza la copia.

- No se puede utilizar la función Copiar con una sola pulsación para copiar un título si alguna parte del título está protegida contra copias.



Copiar con una sola pulsación (DVD a HDD)

Con la función One Touch Copiar (Copiar con una sola pulsación) se copia del DVD al disco duro un sólo título en tiempo real. Cuando comience la copia, la reproducción salta al inicio del título, continúa hasta el final del título y la grabación se detiene automáticamente. La copia se realizará en el modo de grabación (HQ, SQ, LQ, EQ) en el que esté ajustado el aparato.

Durante la reproducción del DVD, presione DUBBING para copiar el título actual al HDD.

La reproducción se inicia de nuevo desde el principio del título seleccionado. Los mensajes en pantalla indican que el título se está copiando.



Notas:

- Un CD de vídeo no puede copiarse al HDD.
- El copiado se detiene cuando la grabadora detecte una sección muy rayada o protegida contra copias.
- Si alguna sección del título que se está copiando está protegido contra copia, el copiado comenzará, pero las secciones protegidas no se copiarán.
- Durante la reproducción del título de la lista de reproducción, no está disponible la copia rápida a un solo toque.

Sugerencia:

Para detener el doblaje en cualquier otro momento, presione STOP (■).

Referencia

Información adicional de referencia

Sobrescribir la grabación **+RW**

Para sobrescribir una nueva grabación de vídeo en un título grabado anteriormente, siga estos pasos. Ésta característica no está disponible para DVD+Rs, que están siempre grabados al final del disco.

1. Seleccione la fuente de entrada que desea grabar (canal de TV, AV1-4, DV).
2. Presione MENU/LIST para mostrar el menú Lista de títulos.



3. Utilice ▲▼◀▶ para escoger un título que desee sobrescribir.
4. Presione REC (●) para comenzar a sobrescribir la grabación. La sobrescritura de la grabación se iniciará desde el punto inicial del título.
5. Presione STOP (■) para cesar la sobrescritura de la grabación. Se creará el nuevo título y se mostrará el menú actualizado.

Notas:

- Ésta función no está disponible para un título protegido.
- Si el elemento sobrescrito es superior que la longitud de grabación del título actual, se sobrescribirá el siguiente título. Pero si el siguiente título estuviera protegido, la sobrescritura cesará en el punto de inicio del título.
- Si la longitud de grabación del título seleccionado es inferior a los 10 segundos se sobrescribirá el siguiente título. Pero si el siguiente título estuviera protegido, la sobrescritura cesará.

Visualizar el menú Lista de títulos en otras grabadoras de DVD o reproductores

+RW +R

Usted puede visualizar el menú Lista de títulos en el otro reproductor de DVD capaz de reproducir discos DVD+RW o DVD+R.

1. Inserte un disco DVD+R o DVD+RW ya grabado.

2. Presione TITLE en modo reproducción. El menú Lista de títulos aparecerá como se muestra a continuación.

Sugerencia

Puede retirar el menú Lista de títulos presionando STOP (■).



3. Para reproducir un título, seleccione el título deseado y presione ENTER o ► (PLAY).

Reproducción de sus grabaciones en otros reproductores de DVD (formatear un disco)

La mayoría de los reproductores de DVD más comunes pueden reproducir discos formateados en modo vídeo, DVD+R o DVD+RWs. Un pequeño número de reproductores también pueden reproducir discos DVD-RW grabados en modo VR, estén formateados o no. Consulte el manual incluido con el otro reproductor para comprobar qué formato de discos puede reproducir.

Formatearlos "fija" la grabación y edición en su sitio, de modo que el disco pueda reproducirse en un reproductor de DVD habitual u ordenador equipado con una unidad de DVD-ROM adecuada.

Al formatear un disco en modo vídeo el disco crea una pantalla de menú para navegar por el disco. Se puede acceder a éste presionando MENU/LIST o TITLE.

Para formatear un disco, consulte "Finalizar" en la página 24.

Notas:

- Un disco DVD+RW no formateado es reproducible en reproductores comunes de DVD.
- El contenido editado de un disco DVD+RW es compatible en reproductores comunes de DVD sólo tras formatearlo.
- Cualquier contenido editado del disco DVD+R no será compatible en reproductores comunes de DVD. (Oculta, combina y añade marcas en los capítulos, etc.)
- cuánto se tarda en formatear dependerá del tipo de disco, cuánto tiene grabado y el número de títulos del disco.
- Un disco DVD+R DL puede tardar hasta 30 minutos en terminar.

Códigos de idiomas

Utilice ésta lista para introducir el idioma deseado para las siguientes configuraciones iniciales:
Audio del disco, subtítulos del disco, menú del disco.

Idioma	Código	Idioma	Código	Idioma	Código	Idioma	Código
Abjasio	6566	Fijiano	7074	Lingala	7678	Singhalés	8373
Afar	6565	Finés	7073	Lituano	7684	Eslovaco	8375
Africaans	6570	Francés	7082	Macedonio	7775	Esloveno	8376
Albano	8381	Frisio	7089	Madagascari	7771	Somalí	8379
Amhárico	6577	Gallego	7176	Malayo	7783	Español	6983
Árabe	6582	Georgiano	7565	Malayalam	7776	Sudanés	8385
Armenio	7289	Alemán	6869	Maltés	7784	Suahili	8387
Assamés	6583	Griego	6976	Maorí	7773	Sueco	8386
Aymara	6588	Groenlandico	7576	Marathi	7782	Tagalo	8476
Azerbaiyano	6590	Guaraní	7178	Moldavo	7779	Tajik	8471
Bashkir	6665	Gujarati	7185	Mongol	7778	Tamil	8465
Vasco	6985	Hausa	7265	Nauru	7865	Tártaro	8484
Bengalí	6678	Hebreo	7387	Nepalí	7869	Telugu	8469
Bhutani	6890	Hindi	7273	Noruego	7879	Tailandés	8472
Bihari	6672	Húngaro	7285	Oriya	7982	Tibetano	6679
Bretón	6682	Islandés	7383	Punjabi	8065	Tigríña	8473
Búlgaro	6671	Indonesio	7378	Pashto, Pushto	8083	Tongano	8479
Birmano	7789	Interlengua	7365	Persa	7065	Turco	8482
Bielorruso	6669	Irlandés	7165	Polaco	8076	Turcomano	8475
Camboyano	7577	Italiano	7384	Portugués	8084	Twi	8487
Catalán	6765	Japonés	7465	Quechua	8185	Ucraniano	8575
Chino	9072	Javanés	7487	Retorromano	8277	Urdu	8582
Corso	6779	Kannada	7578	Rumano	8279	Uzbeko	8590
Croata	7282	Kashmiri	7583	Ruso	8285	Vietnamita	8673
Checo	6783	Kazaco	7575	Samoano	8377	Volapük	8679
Danés	6865	Kirguís	7589	Sánscrito	8365	Galés	6789
Neerlandés	7876	Coreano	7579	Gaélico escocés	7168	Ulof	8779
Inglés	6978	Kurdo	7585	Servio	8382	Xhosa	8872
Esperanto	6979	Laosiano	7679	Servocroata	8372	Judío	7473
Estonio	6984	Latín	7665	Shona	8378	Yoruba	8979
Faraoés	7079	Latvio, letón	7686	Sindhi	8368	Zulú	9085

Códigos de área

Seleccione un código de área de ésta lista.

País	Código	País	Código	País	Código	País	Código
Afganistán	AF	Etiopía	ET	Malasia	MY	Arabia Saudí	SA
Argentina	AR	Islas Fidji	FJ	Maldiva	MV	Senegal	SN
Australia	AU	Finlandia	FI	México	MX	Singapur	SG
Austria	AT	Francia	FR	Mónaco	MC	República de Eslovaquia	SK
Bélgica	BE	Alemania	DE	Mongolia	MN	Eslovenia	SI
Bután	BT	Gran Bretaña	GB	Marruecos	MA	Sudáfrica	ZA
Bolivia	BO	Grecia	GR	Nepal	NP	Corea del Sur	KR
Brasil	BR	Groenlandia	GL	Países Bajos	NL	España	ES
Cambodia	KH	Islas Heard y McDonald	HM	Antillas Holandesas	AN	Sri Lanka	LK
Canadá	CA	Hungría	HU	Nueva Zelanda	NZ	Suecia	SE
Chile	CL	India	IN	Nigeria	NG	Suiza	CH
China	CN	Indonesia	ID	Noruega	NO	Tailandia	TH
Colombia	CO	Israel	IL	Omán	OM	Turquía	TR
Congo	CG	Italia	IT	Paquistán	PK	Uganda	UG
Costa Rica	CR	Jamaica	JM	Panamá	PA	Ucrania	UA
Croacia	HR	Japón	JP	Paraguay	PY	Estados Unidos	US
República Checa	CZ	Kenia	KE	Filipinas	PH	Uruguay	UY
Dinamarca	DK	Kuwait	KW	Polonia	PL	Uzbekistán	UZ
Ecuador	EC	Libia	LY	Portugal	PT	Vietnam	VN
Egipto	EG	Luxemburgo	LU	Rumanía	RO	Zimbabwe	ZW
El Salvador	SV			Federación Rusa	RU		

Control de su TV con el mando a distancia

Con el mando a distancia, puede regular el nivel de sonido, recepción de señal e interruptor de encendido de su TV.

Puede controlar su TV utilizando los siguientes botones.

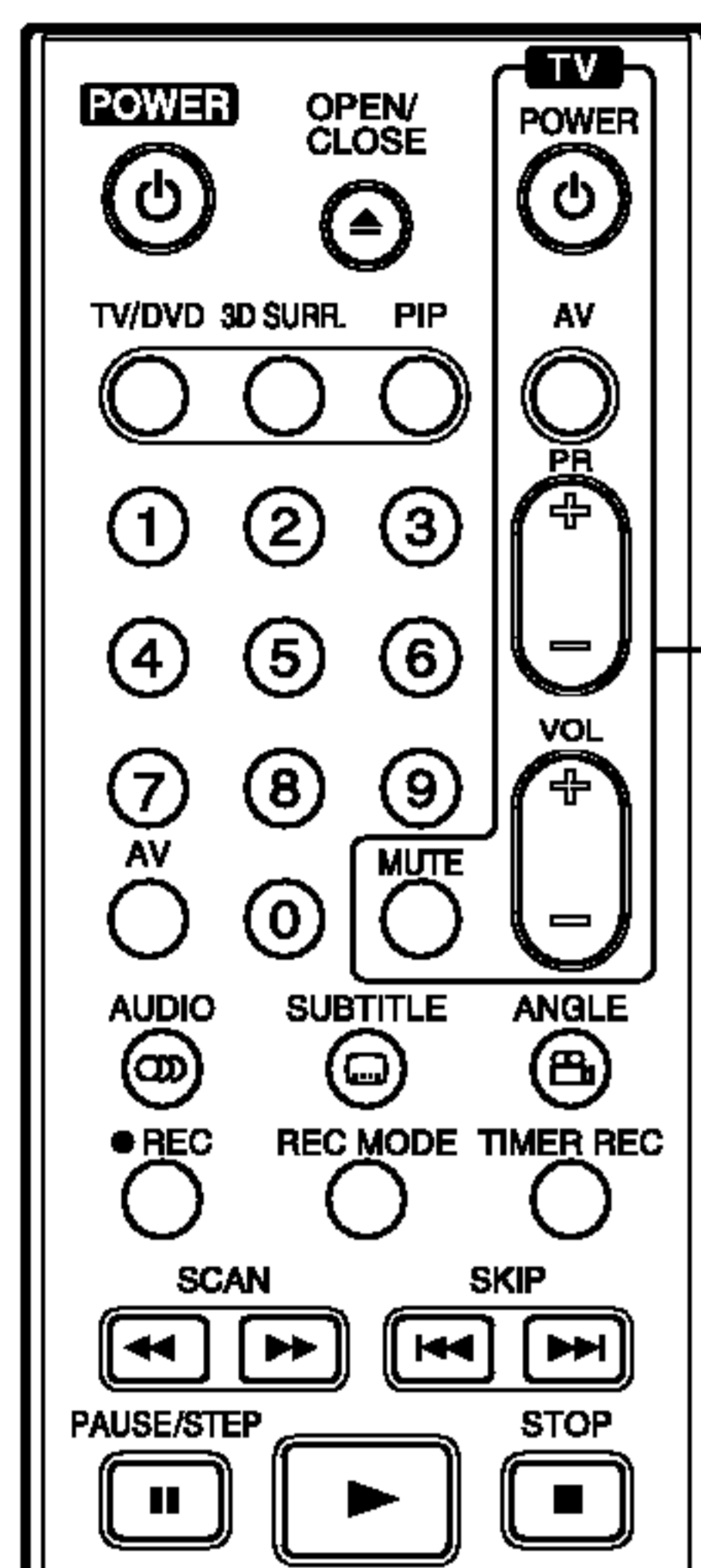

Botones de control del televisor

Pulsando	Puede
POWER	Encender y apagar la TV.
AV	Cambiar la fuente de recepción de señales de TV entre el televisor y otras fuentes de recepción.
PR +/-	Escanea hacia arriba o abajo los canales memorizados.
VOL +/-	Ajusta el volumen del televisor.
MUTE	Apaga temporalmente el sonido de su televisor, presione de nuevo para restaurar.

Control de otros televisores con el mando a distancia

Con el mando a distancia, puede regular también el nivel de sonido, recepción de señal e interruptor de encendido de otros televisores. Si su TV está listado en la siguiente tabla, indique el código correspondiente a su fabricante.

1. Para seleccionar el código de su fabricante para su TV, presione las teclas numéricas mientras mantiene pulsado el botón TV POWER (vea la siguiente tabla).
2. Suelte el botón TV POWER.

Números de código de TVs controlables

Si en la lista aparece más de un código, indíquelos uno a uno, hasta que encuentre el que funcione mejor con su TV.

Fabricante	Número del código
LG / GoldStar	1 (Predeterminado), 2
Zenith	1, 3, 4
Samsung	6, 7
Sony	8, 9
Hitachi	4

Notas:

- Según su televisor, es posible que algunos botones no funcionen para el aparato, incluso tras indicar el código correcto del fabricante.
- Si indica un nuevo número de código, éste sustituirá el número previamente introducido.
- Cuando recambie las pilas del mando a distancia, es posible que el número de código indicado regrese al valor predeterminado. Indique de nuevo el número de código.

Solución de problemas

Compruebe la siguiente guía en busca de la posible causa a un problema antes de ponerse en contacto con el servicio.

Problema	Causa	Solución
No hay alimentación.	<ul style="list-style-type: none"> El cable de alimentación está desconectado. 	<ul style="list-style-type: none"> Conecte firmemente el cable de alimentación a la toma de la pared.
Ausencia de imagen.	<ul style="list-style-type: none"> El modo TV/DVD de la grabadora está ajustado en TV. 	<ul style="list-style-type: none"> Pulse repetidamente TV/DVD en el mando a distancia para seleccionar el modo DVD. El indicador TV desaparece de la ventana de presentación.
	<ul style="list-style-type: none"> El televisor no está ajustado para recibir la salida de la señal. 	<ul style="list-style-type: none"> Seleccione el modo de entrada de vídeo apropiado en el televisor de modo que la imagen de la grabadora aparezca en la pantalla del televisor.
	<ul style="list-style-type: none"> El cable de vídeo no está conectado firmemente. 	<ul style="list-style-type: none"> Conecte firmemente el cable de vídeo.
	<ul style="list-style-type: none"> La TV conectada está apagada. 	<ul style="list-style-type: none"> Encienda el televisor.
Ausencia de sonido.	<ul style="list-style-type: none"> El equipo conectado con el cable de audio no está ajustado para recibir la salida de señal. 	<ul style="list-style-type: none"> Seleccione el modo de entrada correcto en el receptor de audio de modo que pueda escuchar el sonido desde la grabadora.
	<ul style="list-style-type: none"> Los cables de vídeo no están conectados firmemente. 	<ul style="list-style-type: none"> Conecte firmemente el cable de audio.
	<ul style="list-style-type: none"> El equipo conectado con el cable de audio no recibe alimentación. 	<ul style="list-style-type: none"> Encienda el equipo conectado con el cable de audio.
	<ul style="list-style-type: none"> El cable de conexión de audio está dañado. 	<ul style="list-style-type: none"> Sustitúyalo por uno nuevo.
La imagen es de baja calidad.	<ul style="list-style-type: none"> El disco está sucio. 	<ul style="list-style-type: none"> Limpie el disco.
La grabadora no inicia la reproducción	<ul style="list-style-type: none"> No hay ningún disco insertado. 	<ul style="list-style-type: none"> Inserte un disco. (Compruebe que el indicador del disco en la ventana de presentación está iluminado).
	<ul style="list-style-type: none"> Se ha insertado un disco que no se puede reproducir. 	<ul style="list-style-type: none"> Inserte un disco reproducible. (Compruebe que el tipo de disco, sistema del color, y código regional).
	<ul style="list-style-type: none"> El disco está colocado hacia abajo. 	<ul style="list-style-type: none"> Cargue un disco con la cara correspondiente hacia abajo.
	<ul style="list-style-type: none"> El disco no está colocado en las guías. 	<ul style="list-style-type: none"> Coloque el disco en la bandeja de disco correctamente dentro de las guías.
	<ul style="list-style-type: none"> El disco está sucio. 	<ul style="list-style-type: none"> Cargue un disco con la cara correspondiente hacia abajo.
	<ul style="list-style-type: none"> Se ha ajustado el nivel de clasificación. 	<ul style="list-style-type: none"> Cancele la función 'rating' o cambie el nivel de clasificación.
Se ha distorsionado la imagen de la entrada externa.	<ul style="list-style-type: none"> La señal de vídeo del componente externo está protegido contra copia. 	<ul style="list-style-type: none"> No se puede conectar a través de ésta grabadora. Conecte el componente directamente a su televisor.
Se salta algunos canales cuando se usa ▲ / ▼.	<ul style="list-style-type: none"> Esos canales no están almacenados en la grabadora. 	<ul style="list-style-type: none"> Vuelva a almacenar los canales. Consulte "Editar Programa" en la página 17.
La imagen o sonido del canal de emisión es débil o nula.	<ul style="list-style-type: none"> La antena o cables están sueltos. 	<ul style="list-style-type: none"> Apriete las conexiones o sustituya el cable.
No aparece la imagen de la videocámara.	<ul style="list-style-type: none"> La videocámara está apagada. 	<ul style="list-style-type: none"> Encienda la videocámara y hágala funcionar correctamente.
La imagen de la videocámara a través de la entrada A/V o DV IN a la grabadora no se muestra en la pantalla del televisor.	<ul style="list-style-type: none"> La fuente de la grabadora es incorrecta. 	<ul style="list-style-type: none"> Use AV para seleccionar el canal de entrada (AV1, AV2, DV, etc.).

Problema	Causa	Solución
No se puede reproducir un disco grabado usando esta grabadora en otro reproductor.	• El disco se grabó en modo vídeo.	• Finalice el disco. (página 24)
	• Algunos reproductores no reproducirán incluso un disco finalizado grabado en modo vídeo.	• No hay solución.
	• El disco se grabó en modo VR.	• El otro reproductor deberá ser compatible con RW para reproducirlo.
	• Los discos grabados con material de una sola copia no se pueden reproducir en otros reproductores.	• No hay solución.
No se puedo grabar o no se grabó con éxito.	• El espacio en blanco que queda en el disco es insuficiente.	• Use otro disco.
	• La fuente que está intentando grabar está protegido contra copia.	• No puede grabar la fuente.
	• Cuando se ajuste el canal de grabación, el canal se sintoniza en el propio sintonizador del televisor.	• Seleccione el canal del sintonizador del televisor incorporado de la grabadora.
	• Cuando grabe en un disco en modo vídeo, los programas que están protegidos con copiado para una sola vez no se podrán grabar.	• Use un disco formateado en modo VR para material de un solo copiado.
La grabación temporizada no es posible.	• El reloj de la grabadora no está ajustado en la hora correcta.	• Ponga el reloj en la hora correcta. Consulte "Ajuste automático del reloj" o "Ajuste manual del reloj" en la página 18.
	• El temporizador se ha programado incorrectamente.	• Vuelva a programar el temporizador. Consulte "Grabación temporizada" en la página 42.
	• La luz del indicador de grabación temporizada no aparece después del temporizador de programación.	• Vuelva a programar el temporizador
No se produce reproducción y/o grabación de audio estéreo.	• El televisor no es compatible con estéreo.	• No hay solución.
	• El programa de emisión no está en formato estéreo.	• No hay solución.
	• Las tomas de salida A/V de la grabadora no están conectadas a las tomas de entrada TV A/V.	• Realice las conexiones A/V. Estéreo está sólo disponible a través de la salida A/V desde la grabadora.
	• La salida de audio/ vídeo de la grabadora no está seleccionada para un visionado en el televisor.	• Seleccione una fuente AUX o A/V como entrada de TV.
	• El canal de audio de televisión de la grabadora está ajustado a monoaural.	• Ajuste un modo de canal de audio a estéreo. (Véase "Cambio del canal de audio de TV" en la página 42).
El mando a distancia no funciona correctamente.	• El mando a distancia no está apuntando al sensor remoto de la grabadora.	• Apunte el mando a distancia al sensor remoto de la grabadora.
	• El mando a distancia está demasiado lejos de la grabadora.	• Haga funcionar el mando a distancia dentro de un margen de 7m.
	• Hay un obstáculo entre el mando a distancia y la grabadora.	• Retire el obstáculo.
	• Las pilas del mando a distancia están agotadas.	• Cambie las pilas por otras nuevas.

Reiniciar la grabadora

Si observa alguno de los siguientes síntomas...

- La unidad está enchufada, pero no se enciende ni apaga el aparato.
- La pantalla del panel frontal no funciona.
- La grabadora no funciona con normalidad.

....puede reiniciar la grabadora siguiendo éstas instrucciones:

- Mantenga presionado el botón POWER durante al menos 5 segundos. Esto forzará el apagado de la unidad, después vuelva a encender la unidad.
- Desenchufe el cable de alimentación, aguarde al menos cinco segundos y vuelva a enchufarlo de nuevo.

Especificaciones

General

Requisitos de alimentación	CA 110-240V, 50/60 Hz
Consumo de energía	45W
Dimensiones (Aprox).	430 X 49 X 350 mm (An x Al x Lg) sin base
Peso (Aprox).	4,6 kg
Temperatura de funcionamiento	5°C a 35°C
Humedad operativa	5 % a 90 %
Sistema de TV	sistema de color PAL I, B/G, I/I, SECAM D/K, K1
Formato de grabación	PAL

Grabación

Formato de grabación	Grabación de vídeo DVD, DVD-VIDEO
Soporte grabable	HDD (RH7800:160GB, RH7500:80GB), DVD-regrabable, DVD-grabable, DVD+regrabable, DVD+grabable, DVD+grabable (doble capa)
Tiempo de grabación	DVD (4.7GB): Aprox. 1 hora (modo HQ), 2 horas (modo SQ), 4 horas (modo LQ), 6 horas (modo EQ) DVD+R DL (8.5GB): Aprox. 3 hora (modo HQ), 3 horas 40 minutos (modo SQ), 7 horas 10 minutos (modo LQ), 10 horas 30 minutos (modo EQ) HDD (160GB/80GB): Aprox. 42/20 hora (modo HQ), 82/40 horas (modo SQ), 152/74 horas (modo LQ), 226/111 horas (modo EQ)

Formato de grabación de audio

Frecuencia de muestreo	27MHz
Formato de compresión	MPEG 2 (admite VBR)

Formato de grabación de audio

Frecuencia de muestreo	48kHz
Formato de compresión	Dolby Digital

Reproducción

Respuesta de frecuencia	DVD (PCM 48 kHz): 8 Hz a 20 kHz, CD: 8 Hz a 20 kHz DVD (PCM 96 kHz): 8 Hz a 44 kHz
Relación de señal a ruido	Superior a 100 dB (conector AUDIO OUT)
Distorsión armónica	Inferior a 0,008% (conector AUDIO OUT)
Gama dinámica	Superior a 95 dB (conector AUDIO OUT)

Entradas

AERIAL IN	Entrada de la antena, 75 ohmios
VIDEO IN	1,0 Vp-p 75 ohms, sincronización negativa, 2 tomas RCA / SCART x 2
AUDIO IN	0 dBm más de 47 kohms, 2 tomas RCA (L, R) / SCART x 2
DV IN	4 pines (normativa IEEE 1394)

Salidas

VIDEO OUT	1 Vp-p 75 Ω, sincronización negativa, 1 toma RCA / SCARTX2
COMPONENT VIDEO OUT	(Y) 1,0 V (p-p), 75 Ω, sincronización negativa, 1 toma RCA (Pb)/(Pr) 0.7 V (P-P), 75 Ω, 2 toma RCA
Salida de audio (audio digital)	0,5 V (p-p), 75 Ω, 1 toma RCA
Salida de audio (audio óptico)	3 V (p-p), 75 Ω, 1 conector óptico
Salida de audio (audio analógico)	2,0 Vrms (1 KHz, 0 dB), 600 Ω, 1 toma RCA (L, R)/ SCARTX2

Accesorios:

Cable SCART1	Cable de vídeo1
Cable de audio (I, D)1	Cable coaxial RF1
Mando a distancia1	Pilas2

- El diseño y las especificaciones están sujetas a cambios sin previo aviso.