



# LCD Barevný televizor UŽIVATELSKÁ PŘÍRUČKA

Přečtěte si, prosím, pečlivě tuto příručku předtím, než začnete používat svůj přístroj.

Uschovejte ji pro pozdější použití.

Zapište si číslo modelu a výrobní číslo přístroje.

Na štítku připevněném k zadnímu krytu naleznete informace, které musíte sdělit svému prodejci, budete-li potřebovat servis.

Číslo modelu :

Výrobní číslo :

---

# Obsah

---

<b>Instalace</b>	<b>3</b>
<b>Umístění a funkce ovladačů</b>	<b>4</b>
Dálkový ovladač	
Instalace baterií	
Boční panel	
<b>Základní obsluha</b>	<b>9</b>
Zapnutí a vypnutí / volba programu	
Nastavení hlasitosti / rychlý přehled	
Funkce ztlumení	
Volba jazyka na obrazovce (doplněk)	
<b>Menu na obrazovce</b>	<b>10</b>
Výběr menu	
<b>Nastavení TV stanic</b>	<b>11</b>
Automatické ladění programů	
Ruční ladění programů	
Úpravy programů	
Nejoblíbenější program	
Vyvolání tabulky programů	
<b>Nastavení obrazu</b>	<b>16</b>
Tlačítko PSM (paměť nastavení obrazu)	
Nastavení obrazu	
Formát obrazu (doplněk)	
<b>Nastavení zvuku</b>	<b>18</b>
SSM (paměť nastavení zvuku)	
Nastavení vlastností zvuku / stereo/duální příjem	
Příjem NICAM (doplněk)	
<b>Menu AKTUÁLIS IDÓ</b>	<b>20</b>
Hodiny / časové zapnutí a vypnutí	
automatické vypnutí / časový vypínač	
<b>Další funkce</b>	<b>22</b>
Režimy TV, AV a PC	
Automatické spínání AV./Dětská pojistka	
<b>Teletext</b>	<b>24</b>
Zapnutí / vypnutí	
SIMPLE text / TOP text (doplněk)	
FASTEXT / Speciální funkce teletextu	
<b>Připojení externího zařízení</b>	<b>27</b>
Anténní zdířka / zdířky Euro SCART	
Zdířky Video/Audio in	
Zdířky S-Video/Audio in (S-Video)(doplněk)	
Zdířka DVD in (doplněk)	
Konektor sluchátek (doplněk)	
<b>Připojení osobního počítače (doplněk)</b>	<b>29</b>
Vstupní konektor PC (doplněk)	
Nastavení osobního počítače (pouze režim DVI-Analog) (doplněk)	
<b>Nastavení externího řídicího zařízení, RS-232C (doplněk)</b>	<b>31</b>
<b>Kontrolní seznam odstraňování závad</b>	<b>35</b>

---



# Instalace

## Napájení

Tento přístroj musí být napájen střídavým elektrickým napětím, jehož hodnota je uvedena na štítku na zadním krytu. Nikdy nepřivádějte do přístroje stejnosměrný proud. V případě bouře nebo výpadku elektrického napájení vytáhněte anténní a napájecí zástrčku.

- Otevřete kryt zadního panelu.
- Po připojení napájecího kabelu televizoru zapojte napájecí kabel do sítě střídavého proudu.
- Po uspořádání zapojených kabelů je spojte pomocí dodávané sponky kabelů.
- Provlékněte kabely otvorem v zařízení.
- Zavřete kryt zadního panelu.

## Varování

Abyste se vyhnuli požáru nebo zasažení elektrickým proudem, nevystavujte přístroj dešti ani jiné vlhkosti. Neotírejte obrazovku Active Matrix LCD ničím tvrdým, protože by se mohla poškrábat, zničit nebo trvale poškodit.

## Servis

Nikdy neodstraňujte zadní kryt přístroje, protože byste se vystavili nebezpečí zasažením vysokým elektrickým napětím a jiným rizikům. Pokud přístroj nefunguje správně, odpojte ho od elektrického napájení a kontaktujte svého prodejce.

## Anténa

Zapojte anténní kabel do zdířky označené 175  $\Omega$  na zadní straně. Pro nejlepší příjem musíte používat venkovní anténu.

## Umístění

Umístěte přístroj tak, aby přímo na obrazovku nedopadalo žádné jasné nebo sluneční světlo. Musíte dávat pozor, aby přístroj nebyl vystaven zbytečným vibracím, vlhkosti, prachu či horku. Rovněž se postarejte, aby byl přístroj umístěn tak, aby kolem něj mohl volně proudit vzduch. Nezakrývejte ventilační otvory na zadním krytu.

Zorný úhel můžete nastavit podle obrázků. Pokud se chystáte zavěsit televizor na zeď, připevněte na jeho zadní část standardní zavěšovací rozhraní VESA (volitelné součásti). Pokud umísťujete televizor na zeď pomocí instalačního rámu (volitelné součásti), upevněte ji pečlivě, aby nepadla.

## Čištění

Než začnete čistit povrch LCD obrazovky, odpojte přístroj od elektrického napájení. Otřete prach z obrazovky a skříňky přístroje měkkým čistým hadrem. Pokud obrazovka vyžaduje další vyčištění, použijte čistý vlhký hadr. Nepoužívejte tekuté čisticí prostředky nebo aerosoly.

## Likvidace

Výbojka použitá v tomto výrobku obsahuje malé množství rtuti. Nevyřazujte tento výrobek do běžného domovního odpadu. Likvidace tohoto výrobku musí být provedena v souladu s nařízeními místních úřadů.

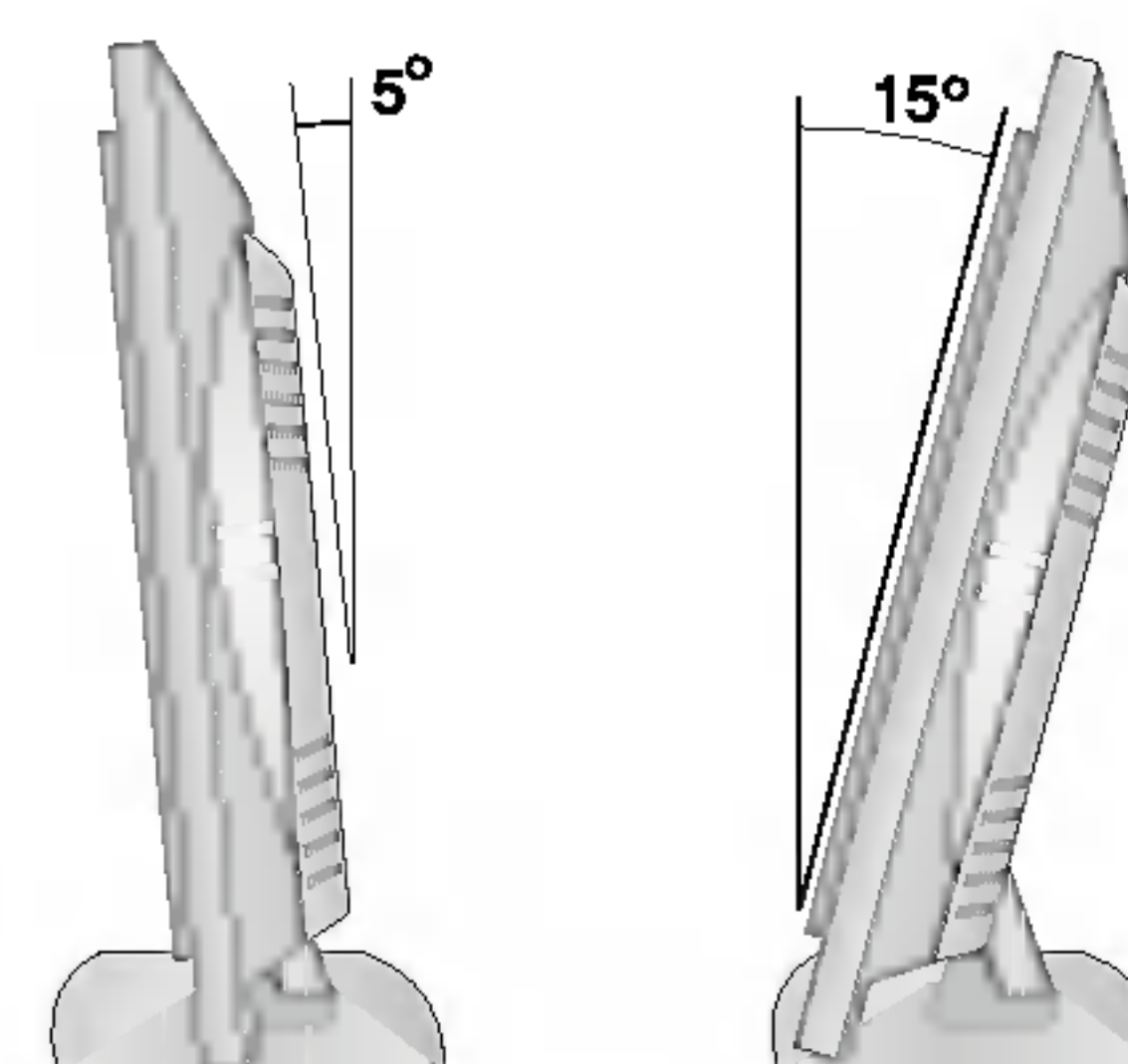
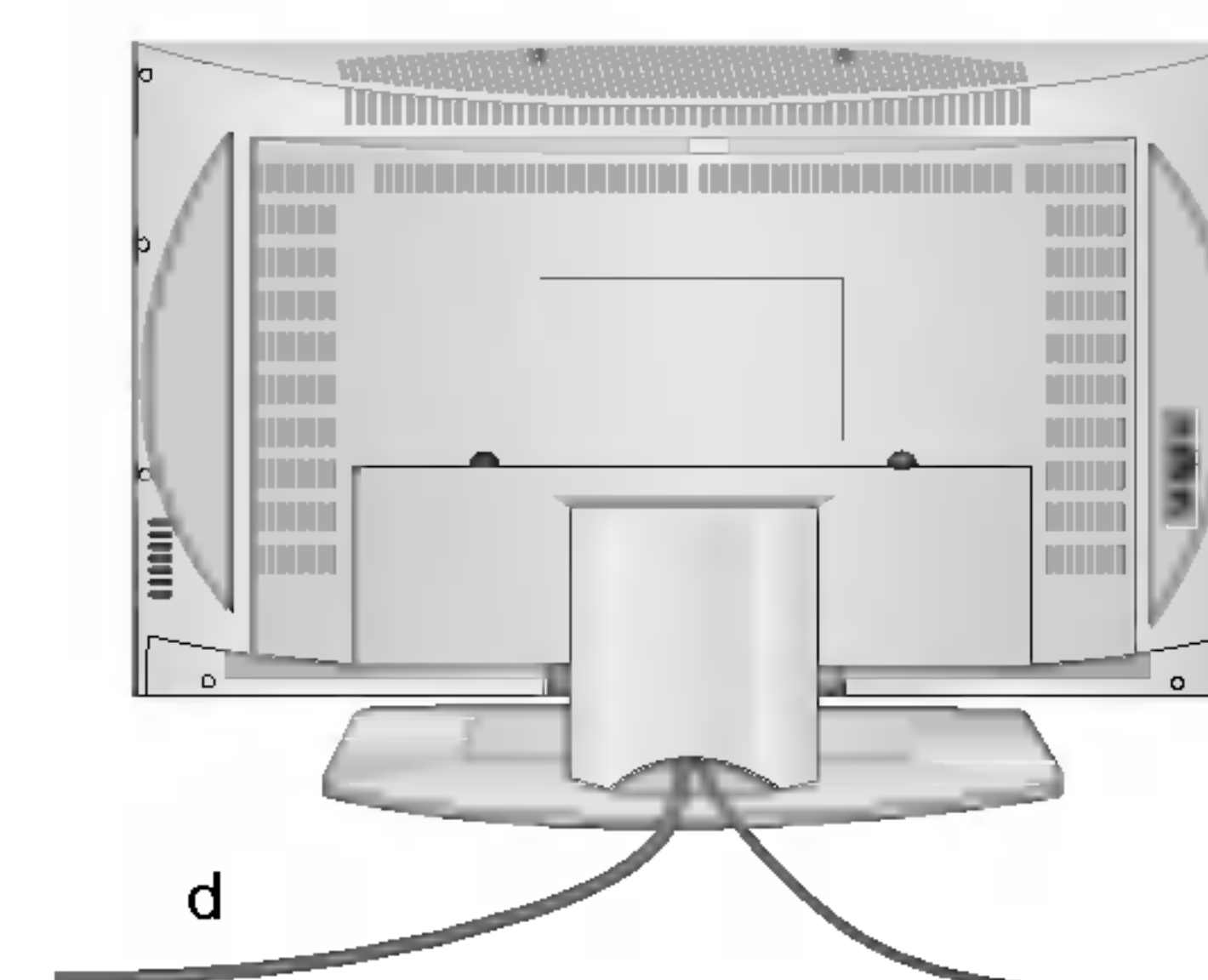
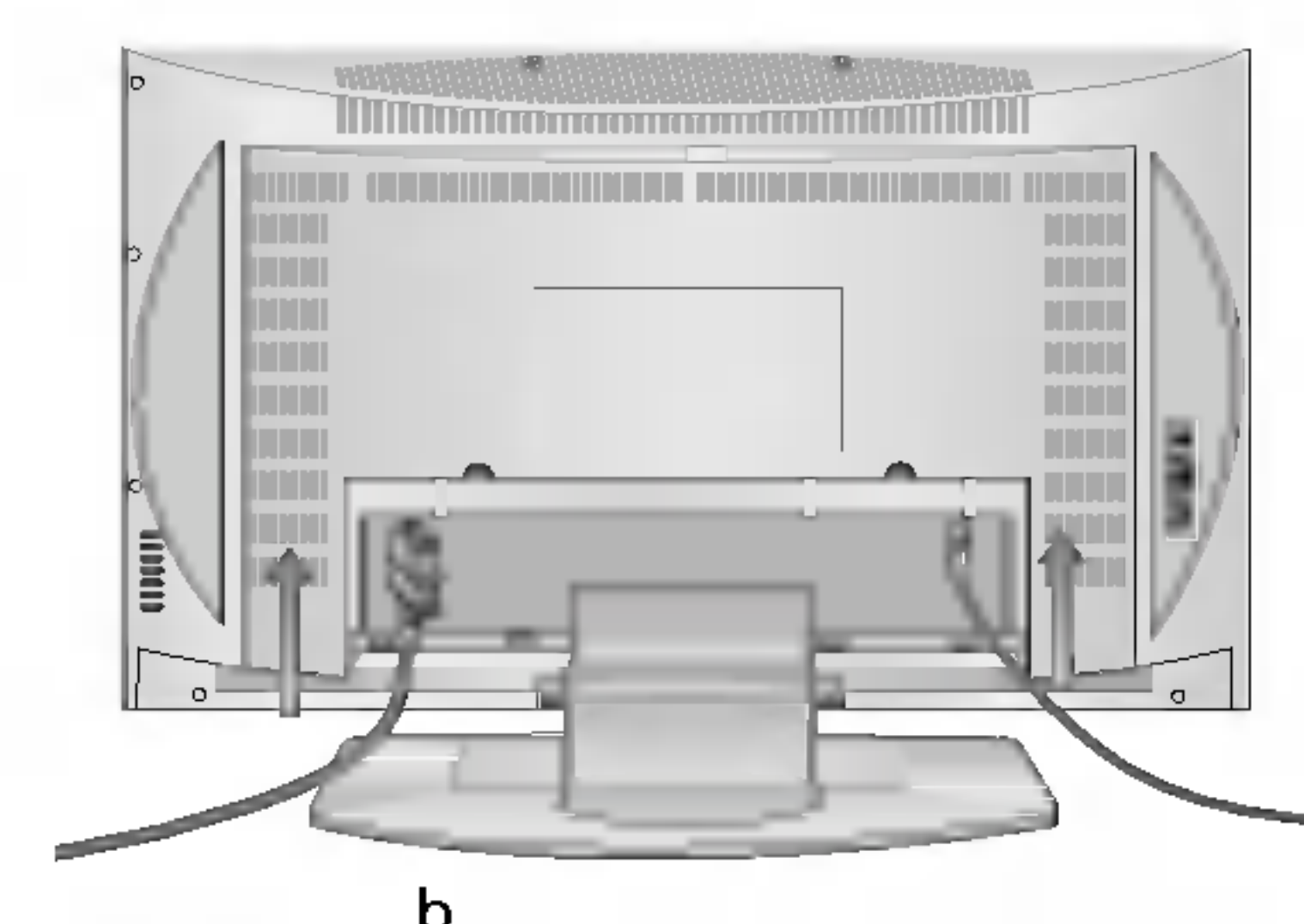
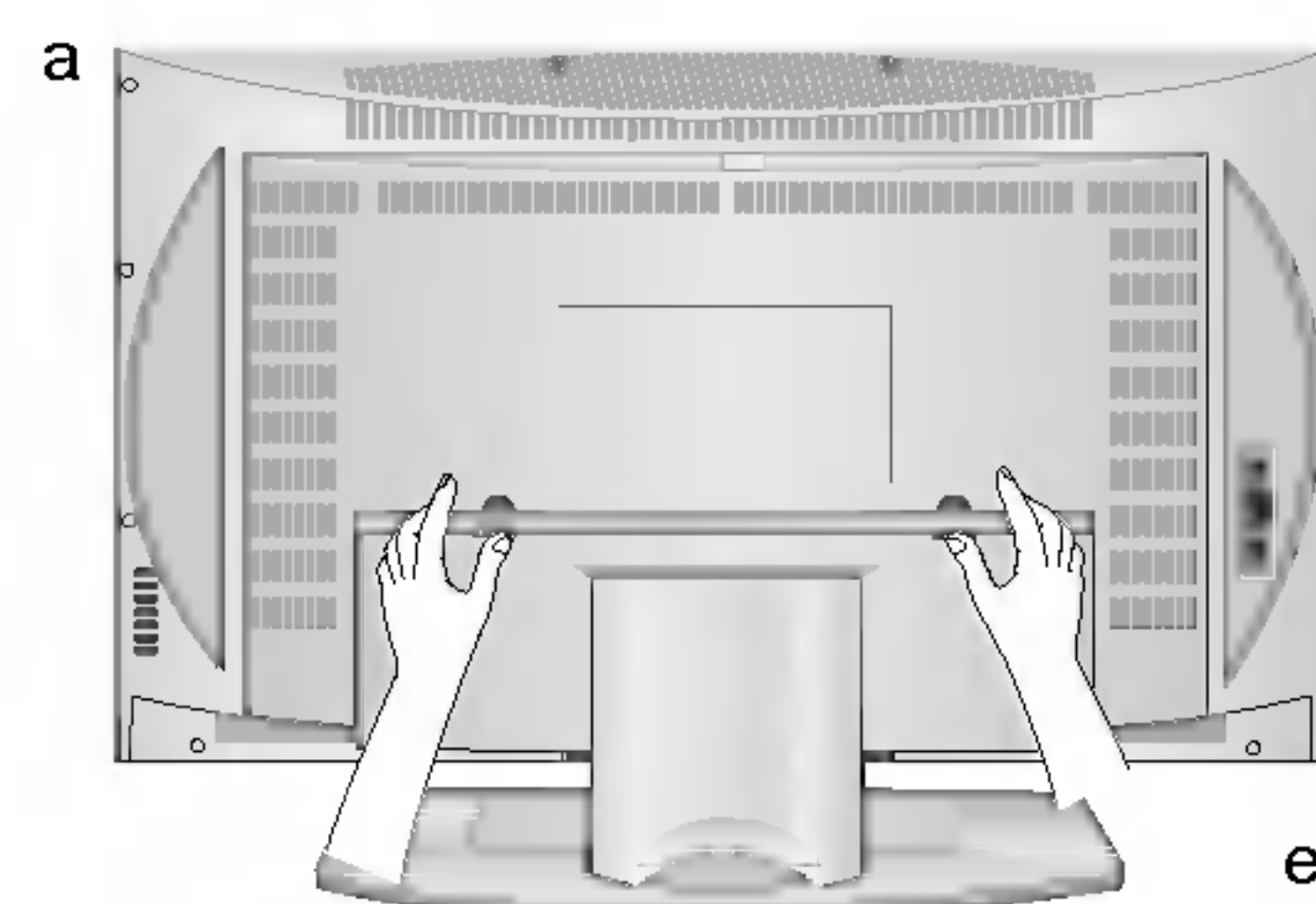



# Umístění a funkce ovladačů

Pomocí dálkového ovladače můžete ovládat všechny funkce. Některé funkce můžete ovládat také pomocí tlačítek na bočním panelu zařízení. Pro ovládání zařízení použijte pouze dodaný dálkový ovladač.

## Dálkový ovladač

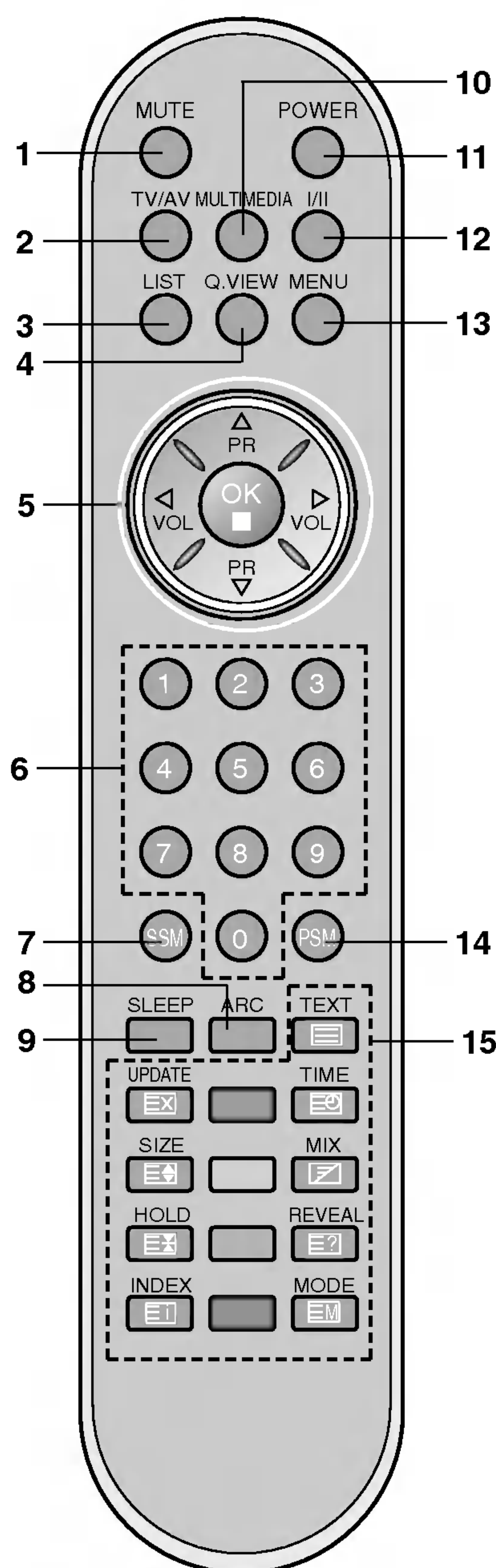

10 Než začnete používat dálkový ovladač, nainstalujte do něj baterie. Viz další strana.

1. **MUTE**  
zapíná a vypíná zvuk.
2. **TV/AV**  
vybírá režim TV nebo AV.  
maže menu z obrazovky.  
zapíná přístroj v pohotovostním režimu.
3. **LIST**  
zobrazuje tabulku programů.
4. **Q.VIEW**  
vrací k předchozímu sledovanému programu.  
Volí nejoblíbenější program.
5. **▲ / ▼ (další / předchozí program)**  
vybírá program nebo položku menu.  
zapíná přístroj v pohotovostním režimu.  
**◀ / ▶ (zvýšení / snížení hlasitosti)**  
nastavuje hlasitost.  
upravuje nastavení menu.  
**OK.**  
potvrzuje vaši volbu nebo zobrazuje aktuální režim.
6. **NUMERICKÁ TLAČÍTKA**  
zapínají přístroj v pohotovostním režimu a vybírají program.
7. **SSM (zvuková stavová paměť)**  
vyvolává vaše preferované nastavení zvuku.
8. **ARC (doplněk)**  
vyberte požadovaný formát obrazu.
9. **SLEEP**  
nastavuje časový vypínač.
10. **MULTIMEDIA (doplněk)**  
vybírá režimy **COMPONENT** nebo **PC**.

(S ARC/MULTIMEDIA)



## Umístění a funkce ovladačů

### 11. POWER

zapíná přístroj v pohotovostním režimu nebo ho vypíná do pohotovostního režimu.

### 12. I/II

vybírání jazyk během dvojjazyčného vysílání.  
vybírání zvukový výstup (doplněk).

### 13. MENU

vybírání menu.

### 14. PSM (obrazová stavová paměť)

vyvolává vaše preferované nastavení obrazu.

### 15. TLAČÍTKA TELETEXTU

Tato tlačítka se používají pro teletext.  
Další podrobnosti naleznete v kapitole 'Teletext'.

\* : Žádná funkce

**BAREVNÁ TLAČÍTKA :** Tato tlačítka se používají pro teletext (pouze modely s teletextem) nebo pro úpravy programů.

### Instalace baterií

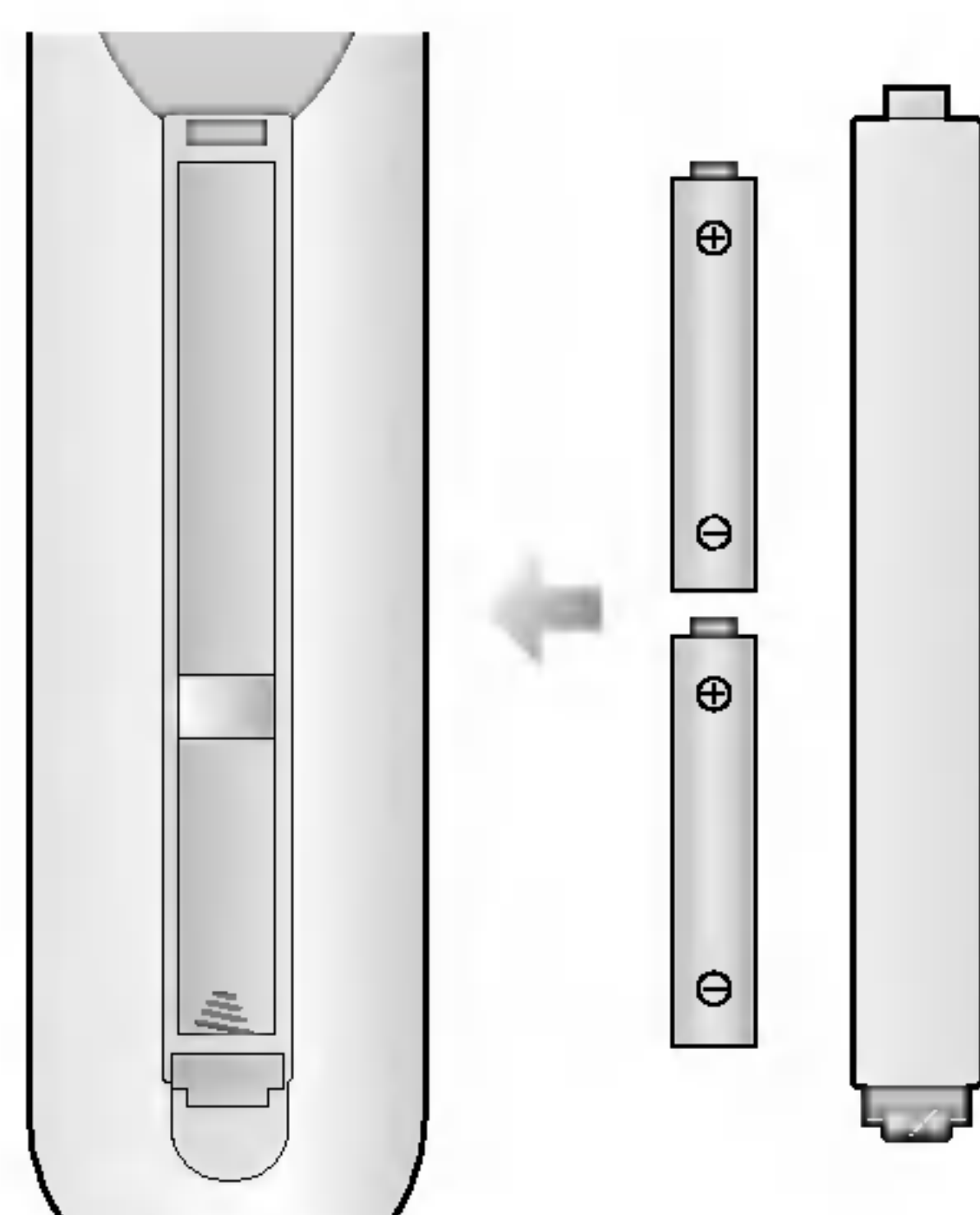

Dálkový ovladač je napájen dvěma alkalickými bateriemi typu AAA. Chcete-li vložit baterie, obraťte dálkový ovladač a otevřete přihrádku na baterie.

Nainstalujte dvě baterie podle symbolů polarity (⊕ a ⊖) vyznačených uvnitř přihrádky.

**Poznámka :** Abyste zabránili poškození v důsledku případného vytečení baterií, vyjměte baterie vždy, když delší dobu nebudete používat dálkový ovladač.

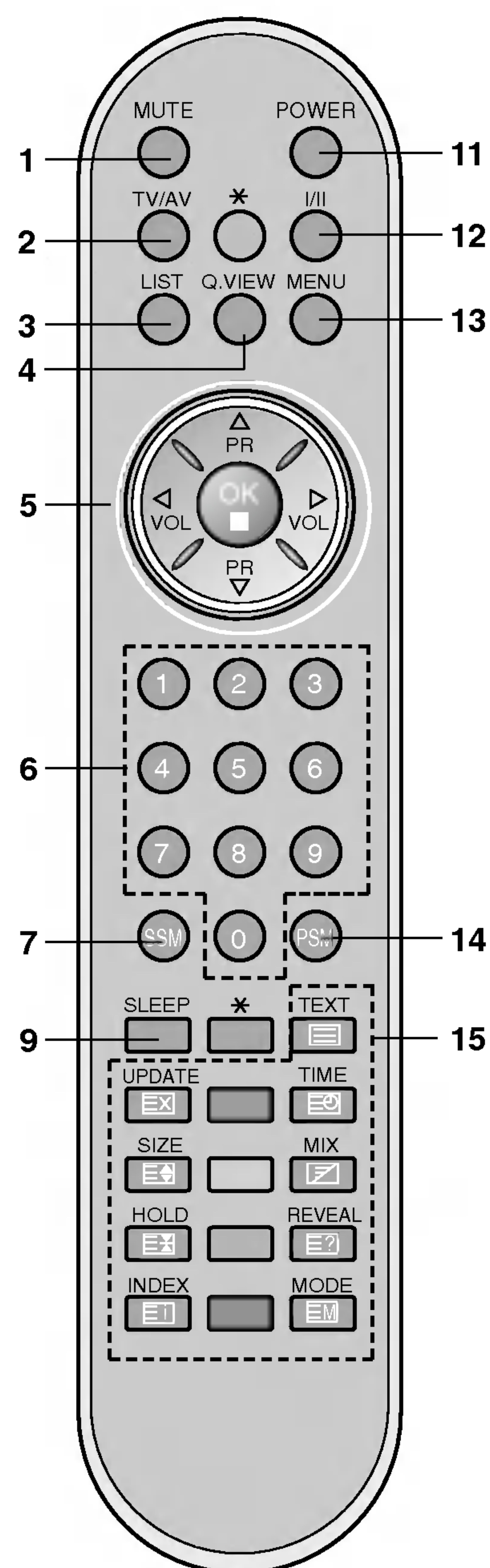

CHESKY

(Bez ARC/MULTIMEDIA)

# Umístění a funkce ovladačů

\* : Značka se skládá z mezery nebo písmena.

## RZ-23 / 26 / 27 / 30 / 32LZ50 \*\*\*

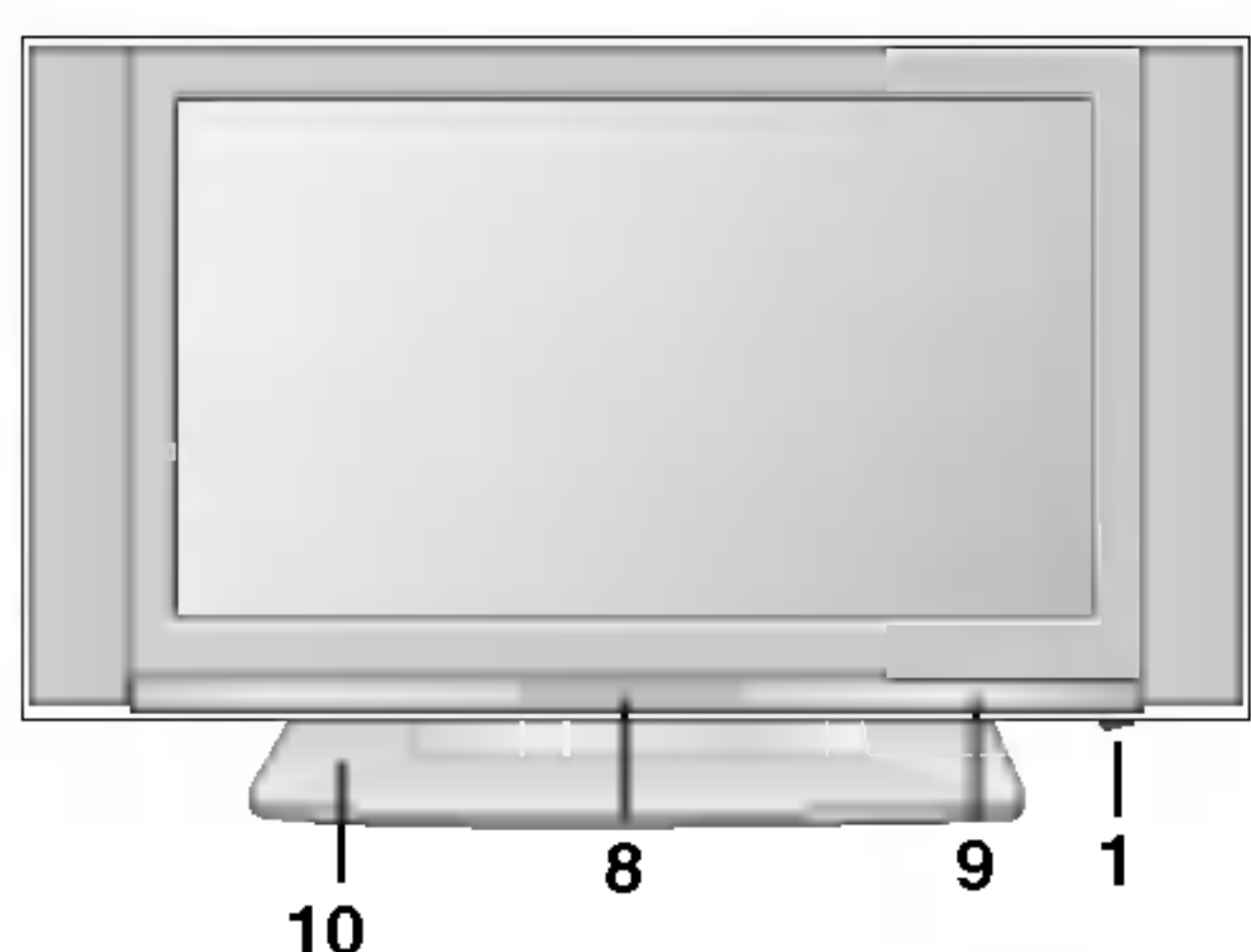

## Boční panel

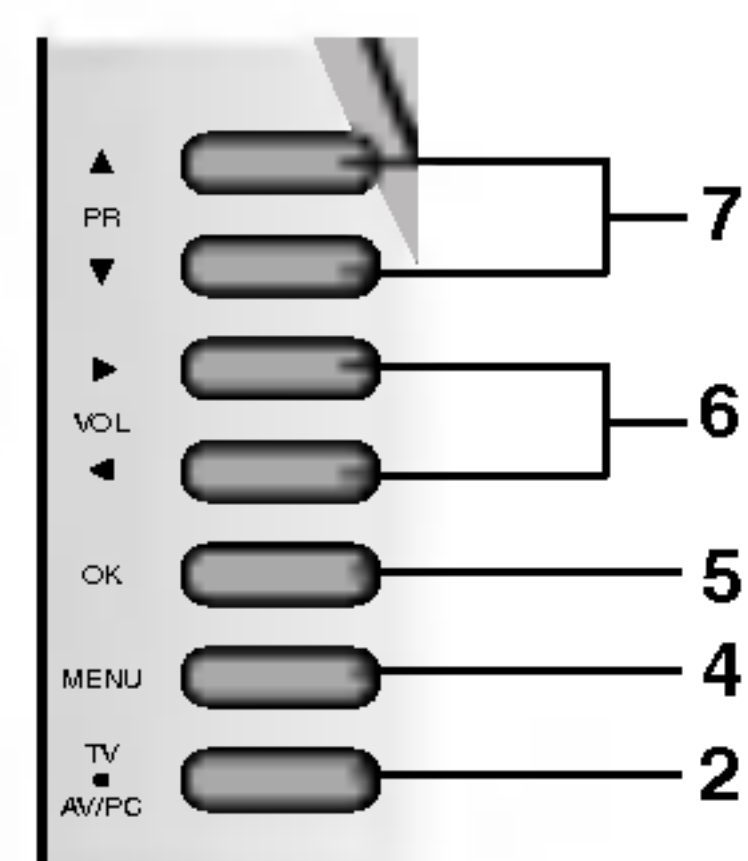

## RZ-26LZ30 \*\*\*

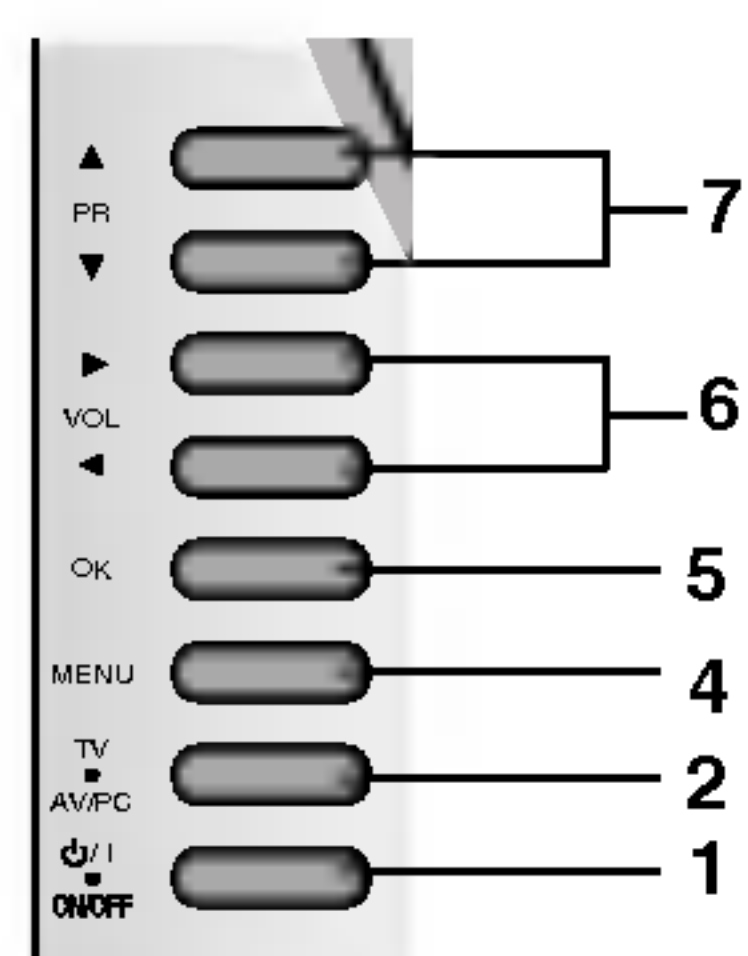
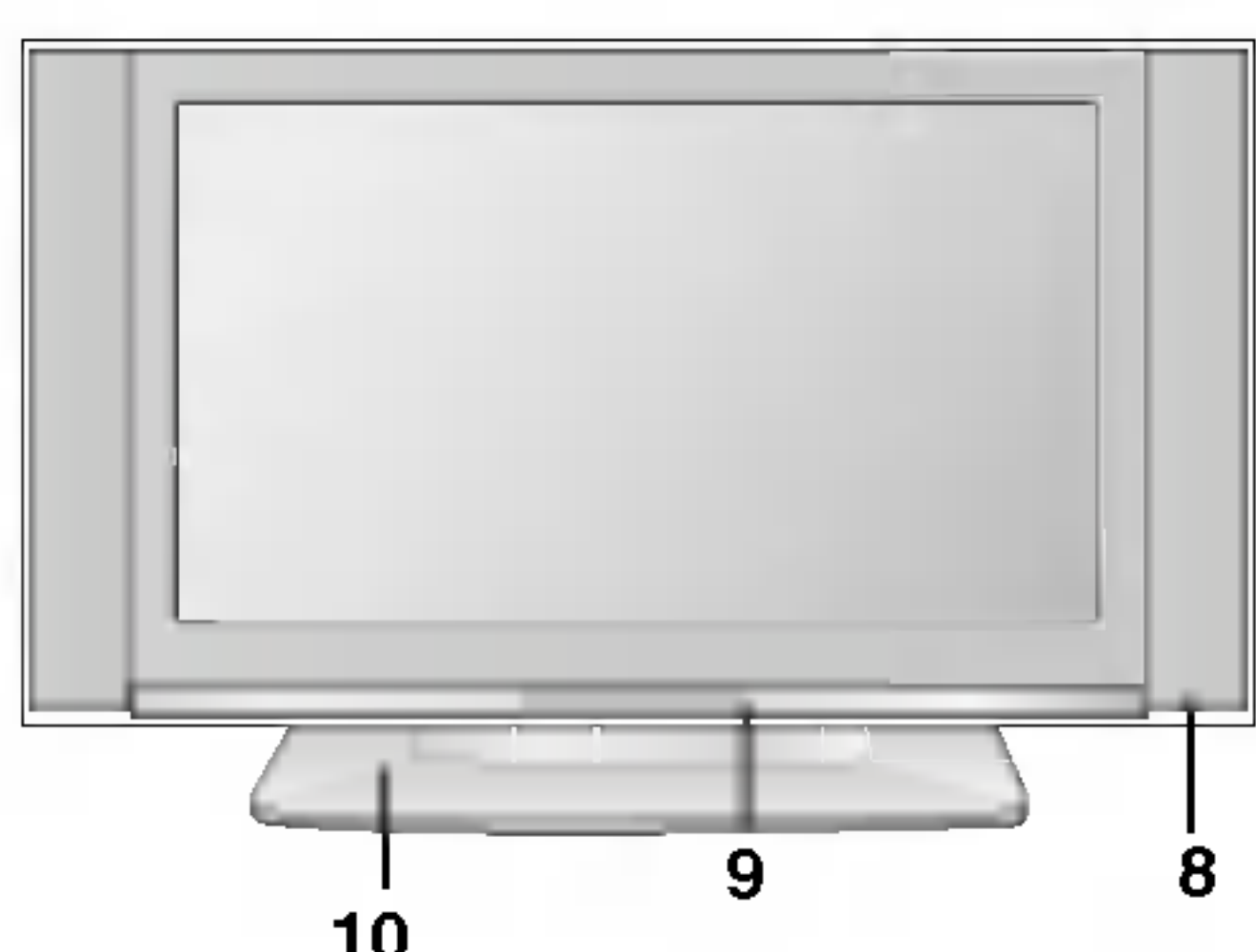

## RZ-17LZ50 \*\*\*

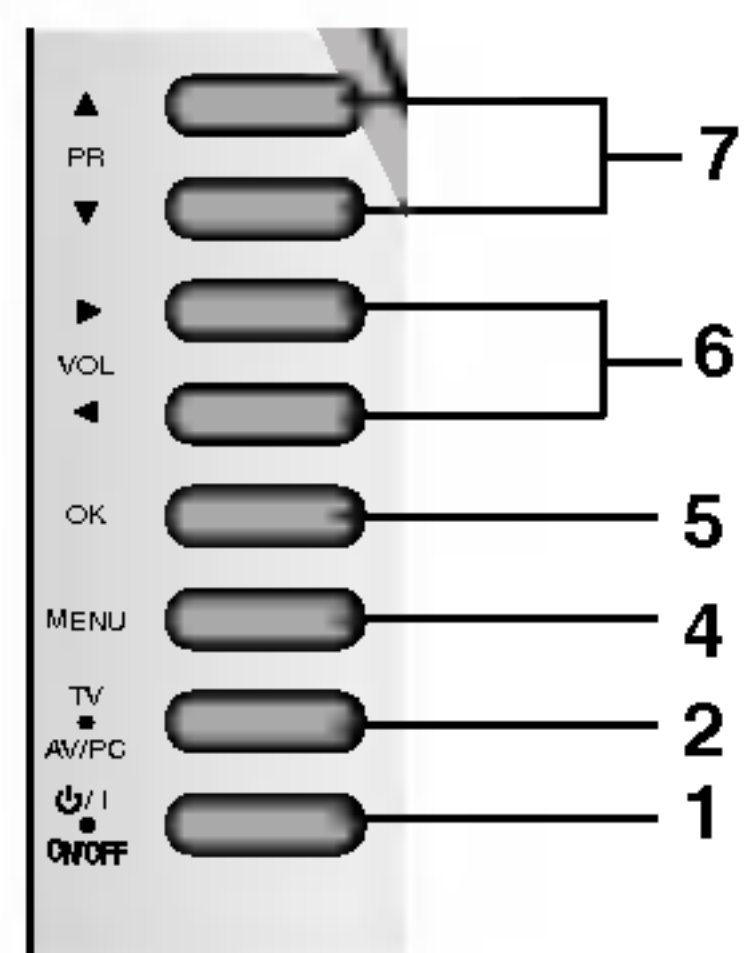
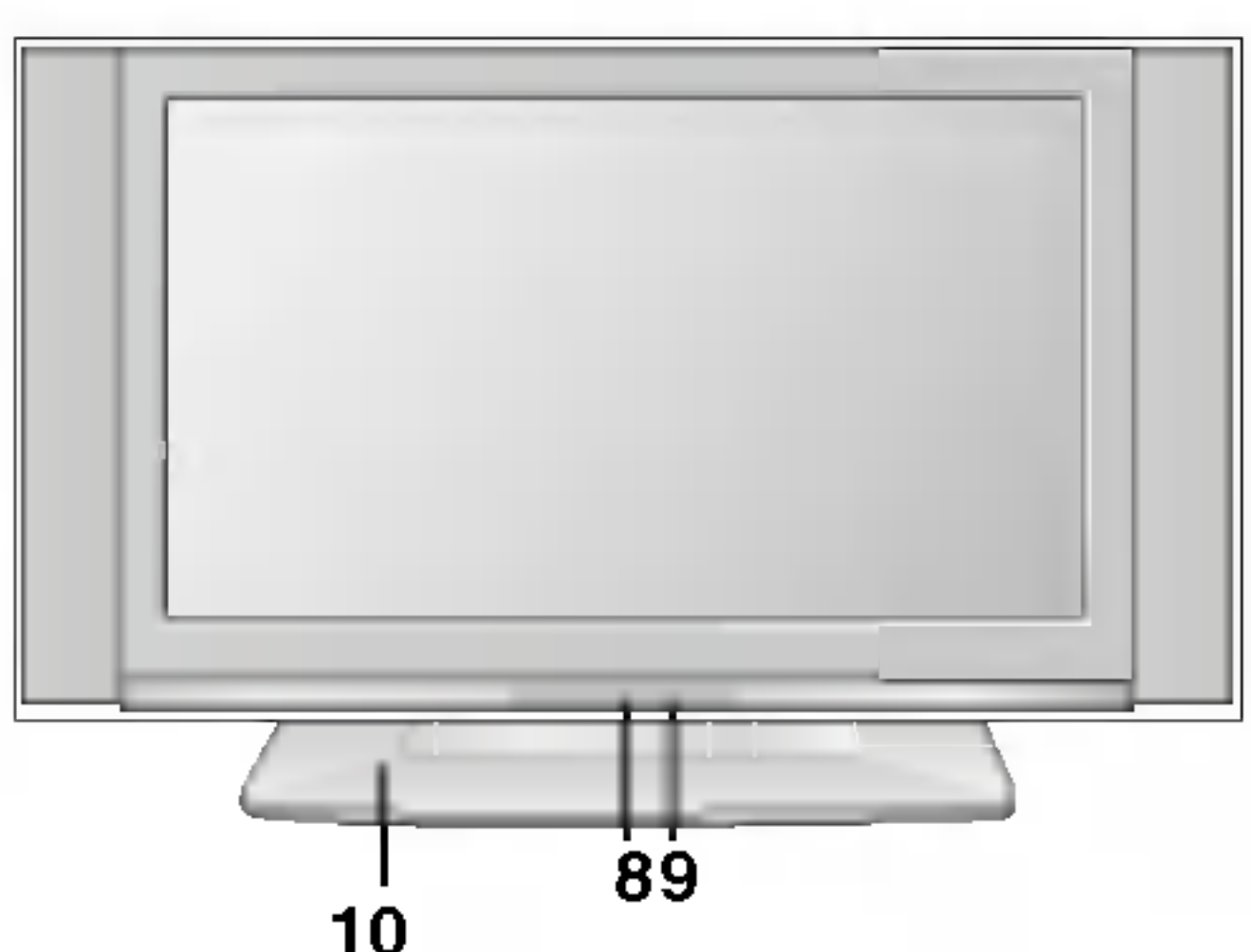

## RZ-15LA70 \*\*\*

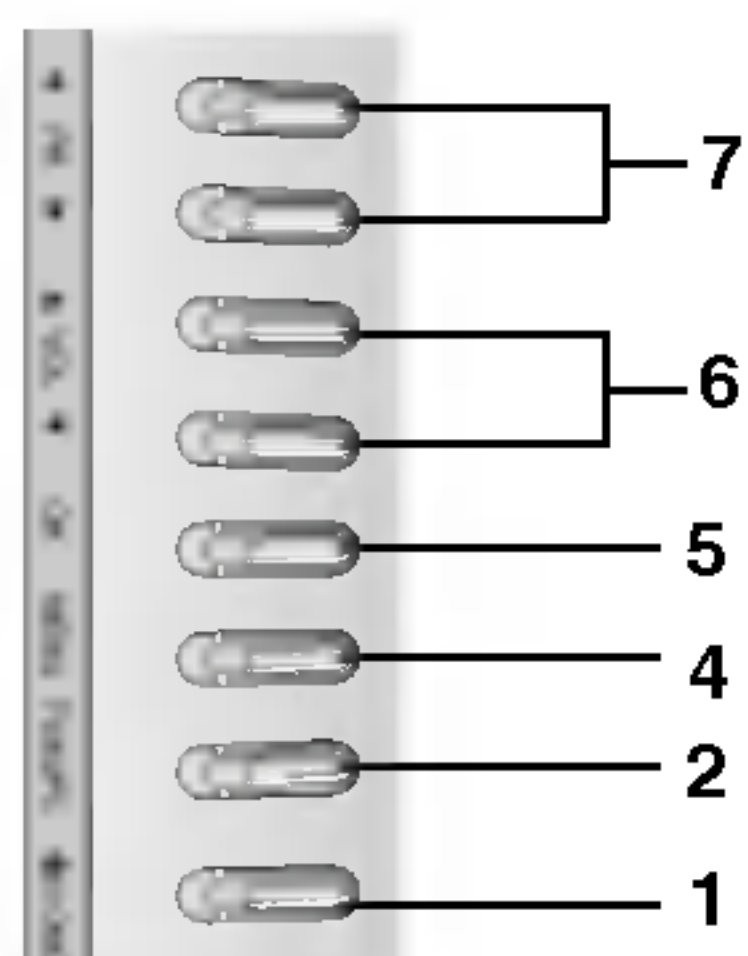
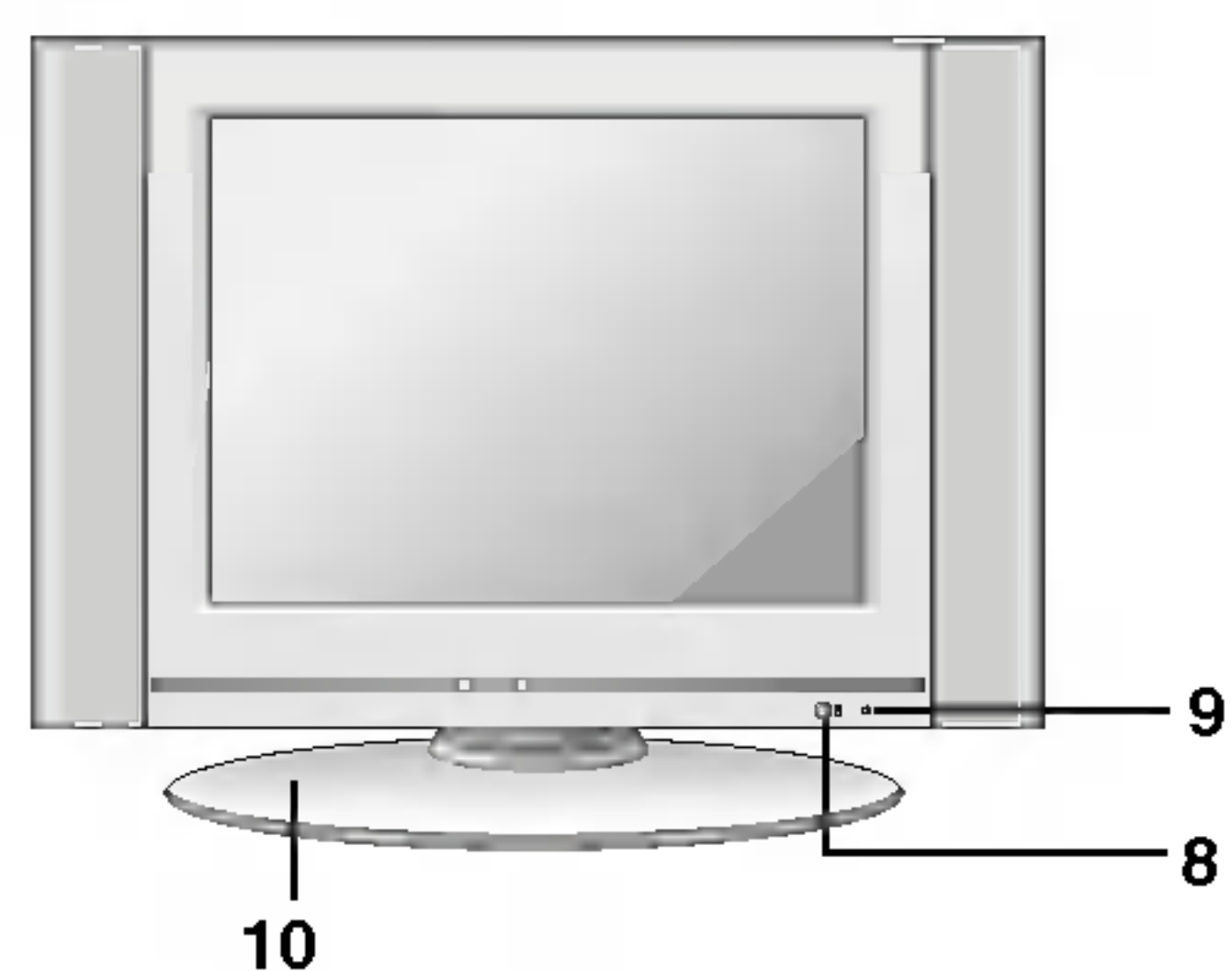

## RZ-15LA66 \*\*\*

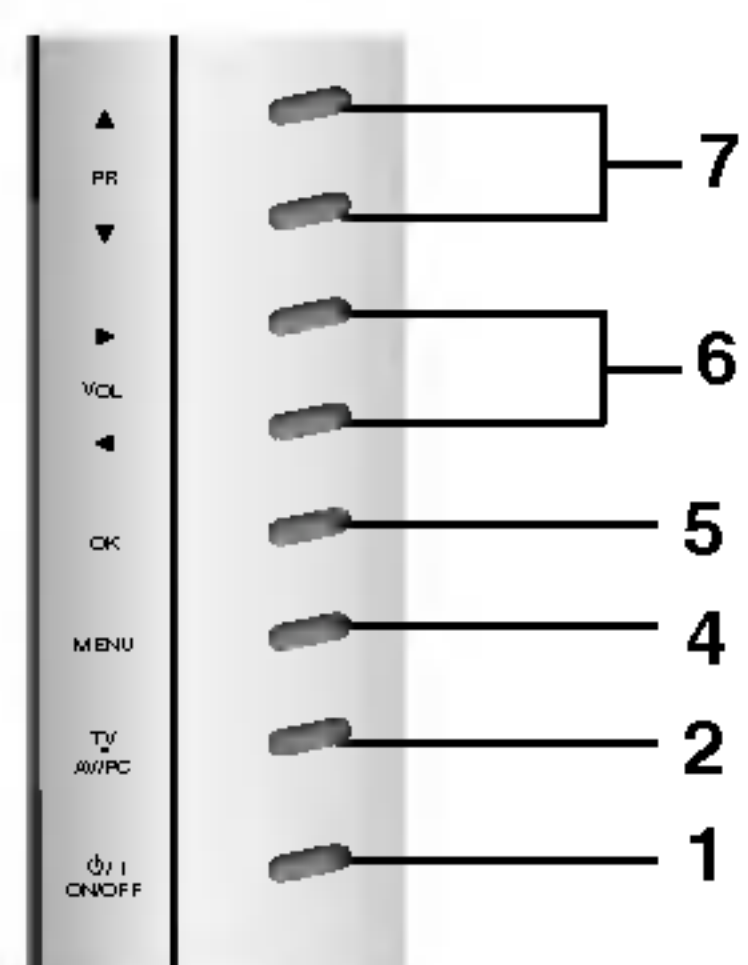
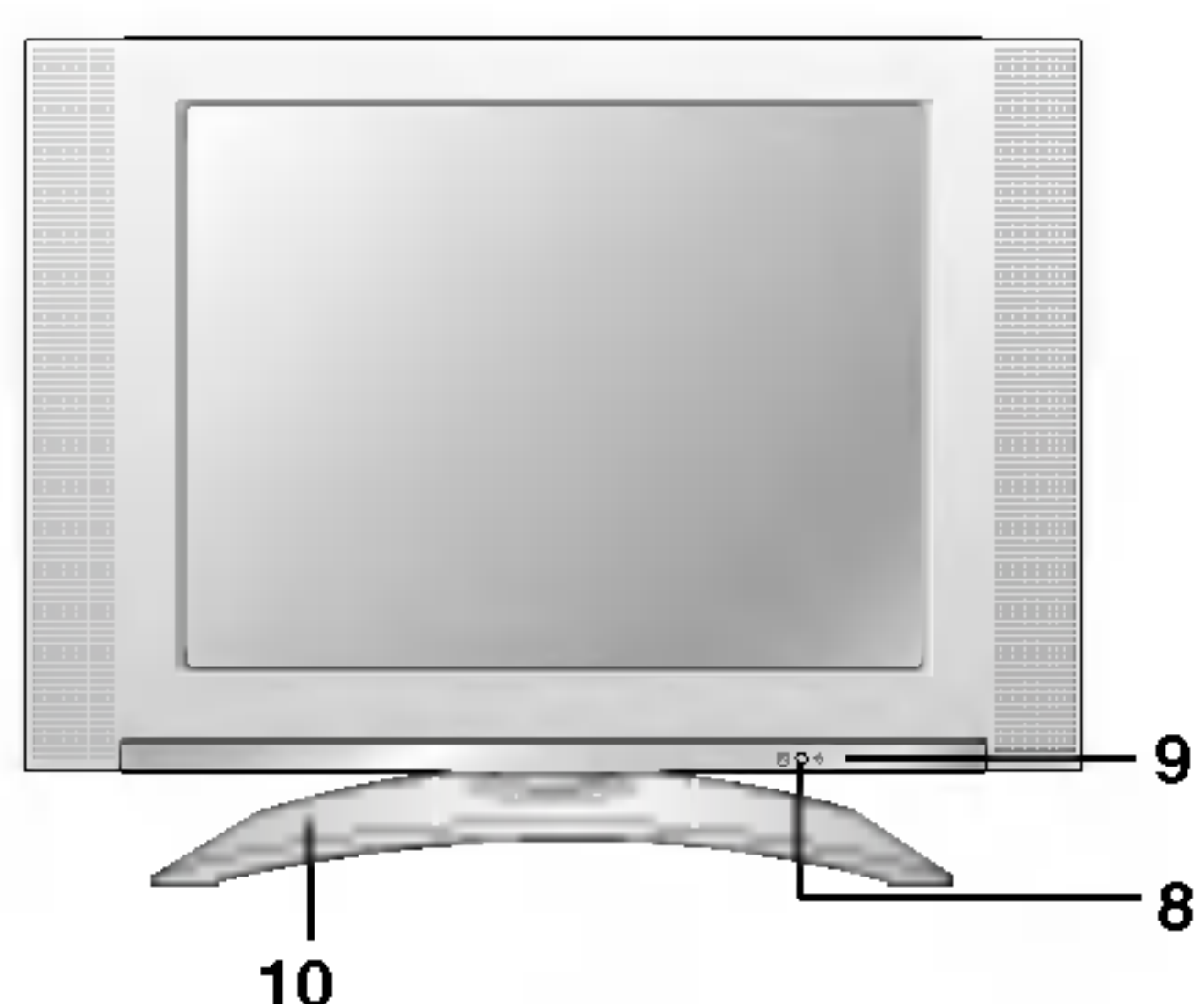



# Umístění a funkce ovladačů

RZ-20LA70 \*\*\*

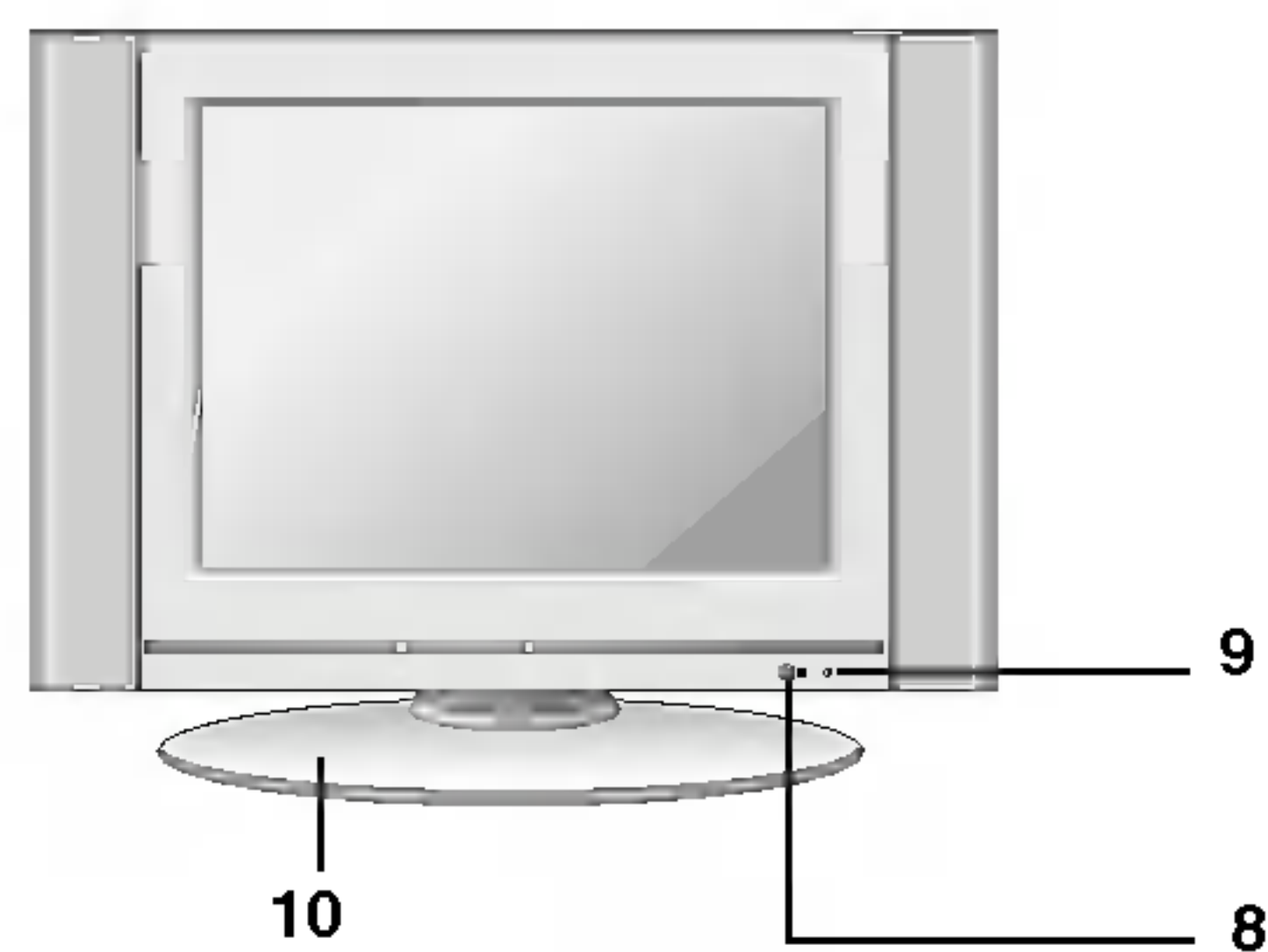

Boční panel

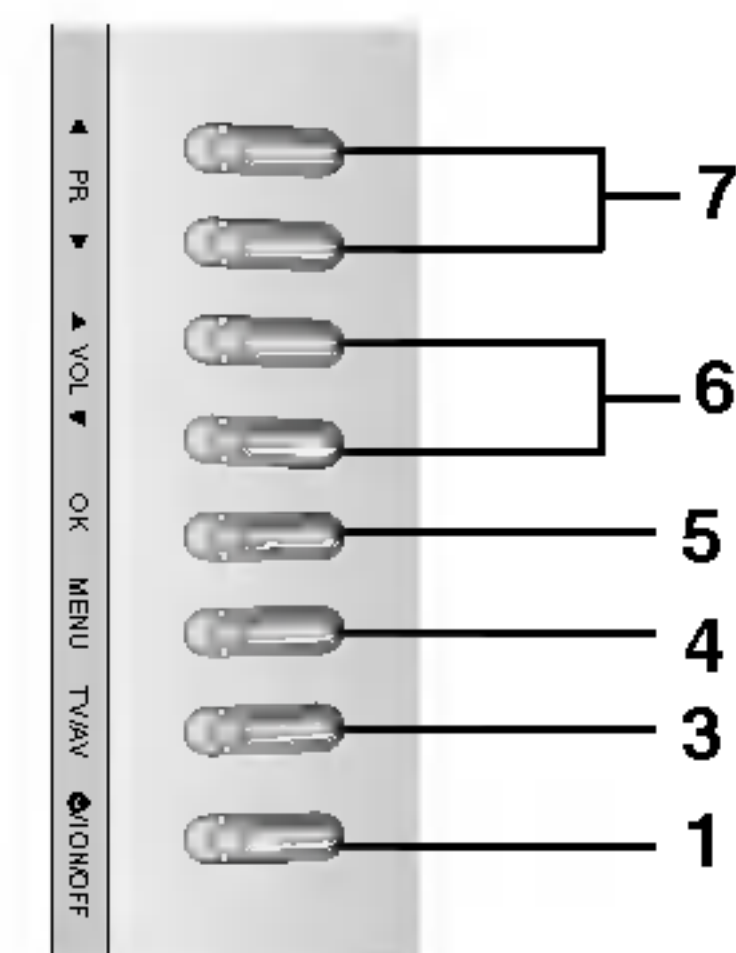

RZ-20LA66 \*\*\*

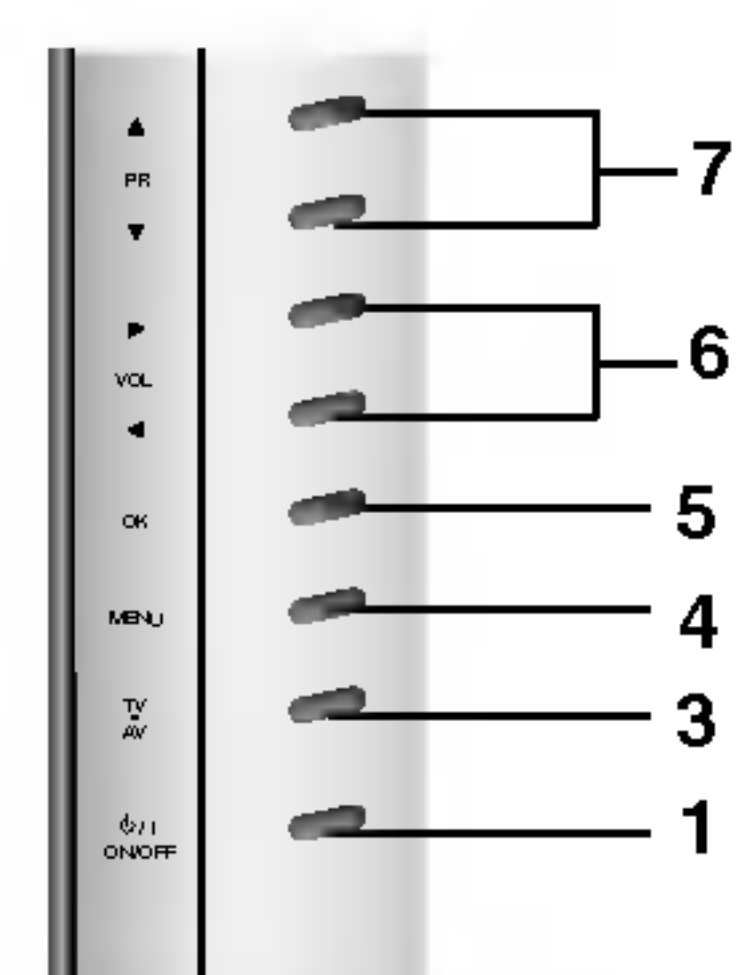
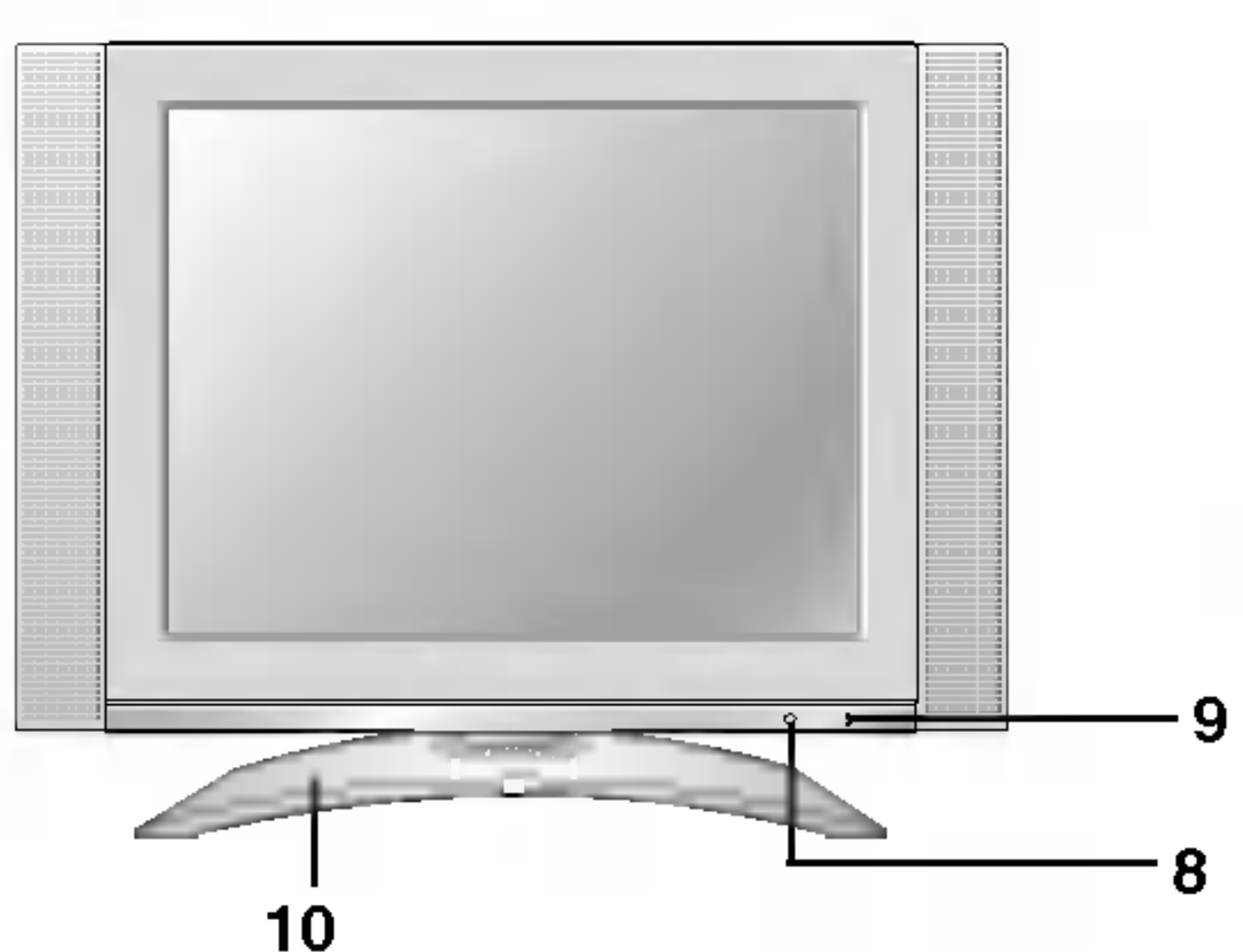

RZ-23LZ41 \*\*\*

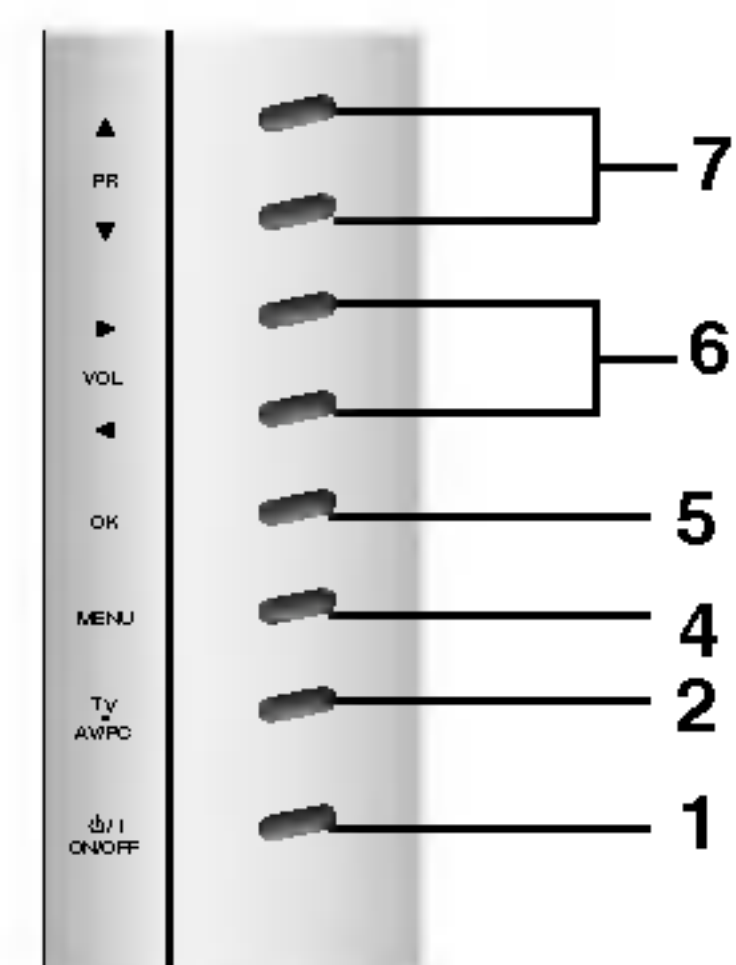
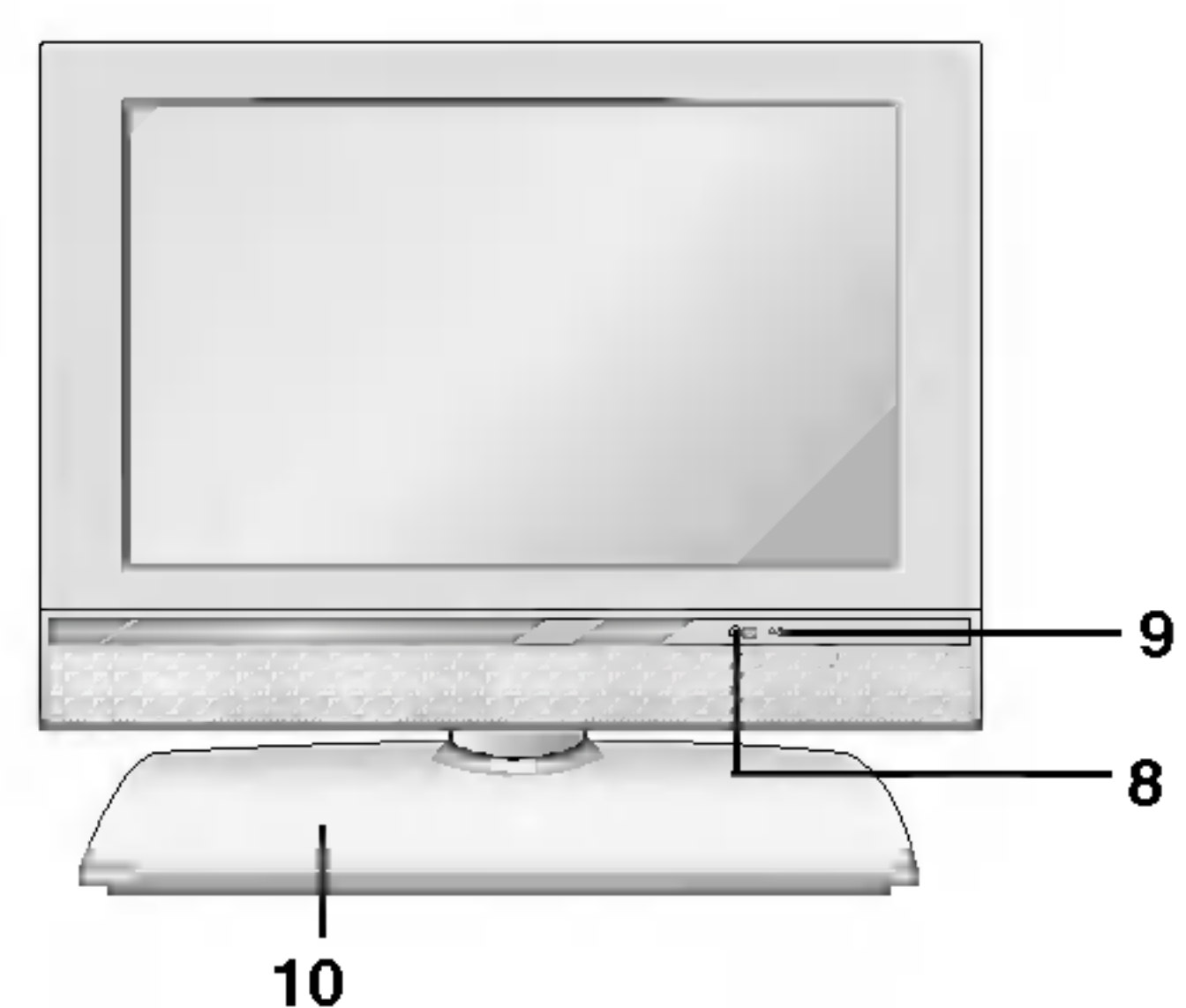

RZ-20LZ50 \*\*\*

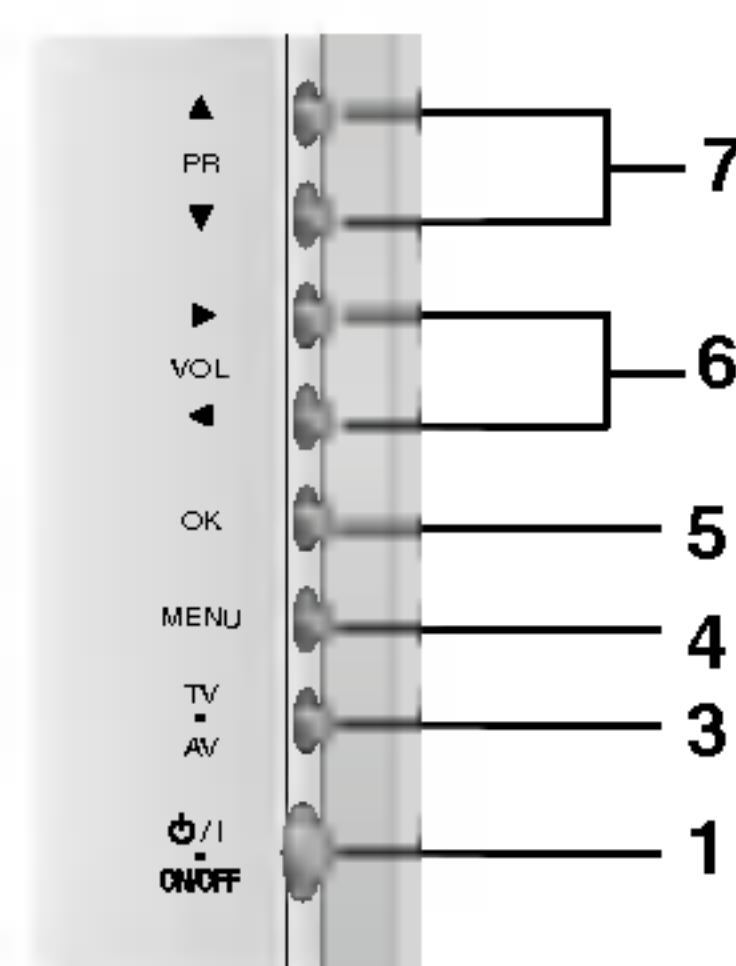
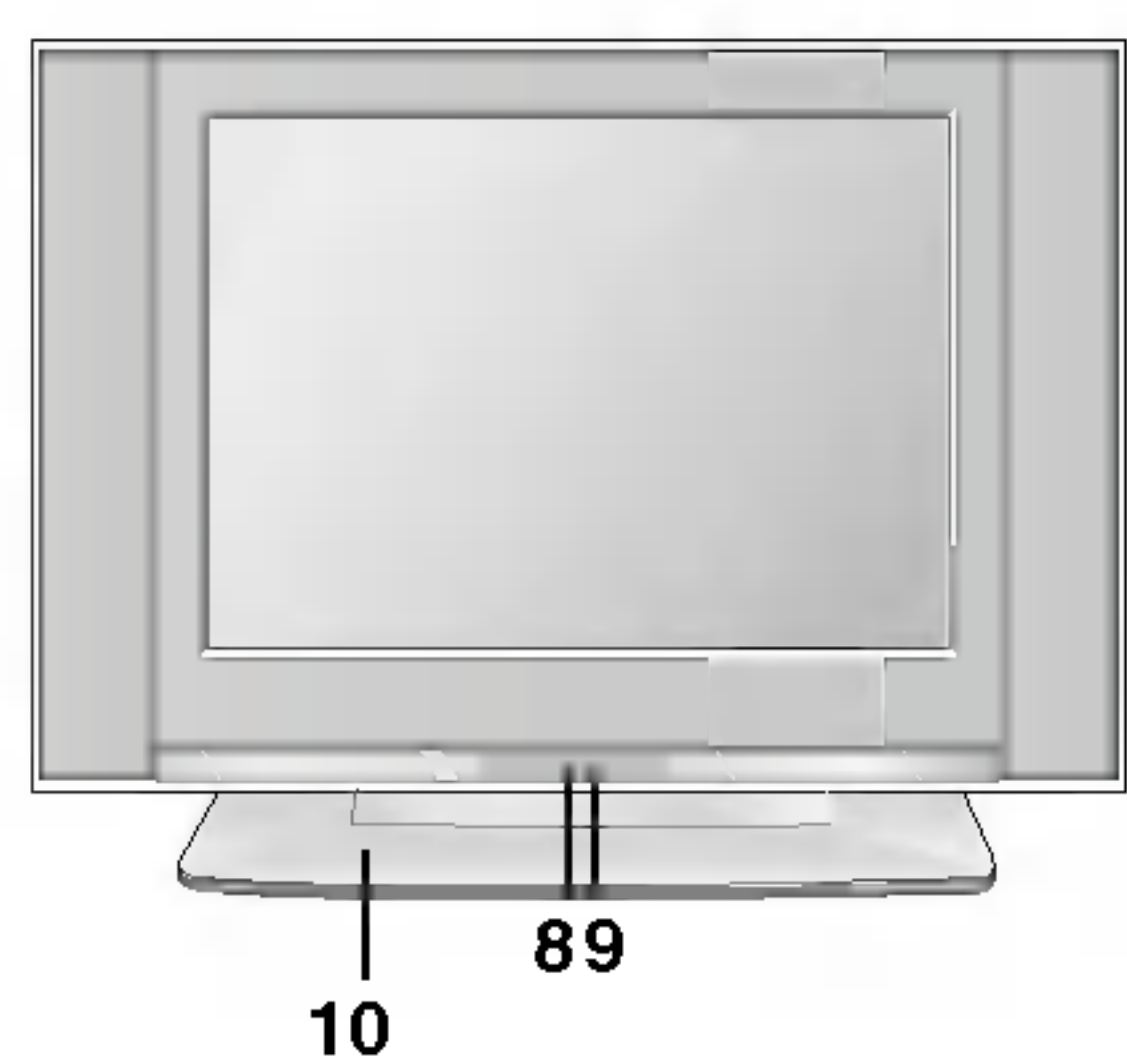

RZ-20LA90 \*\*\*

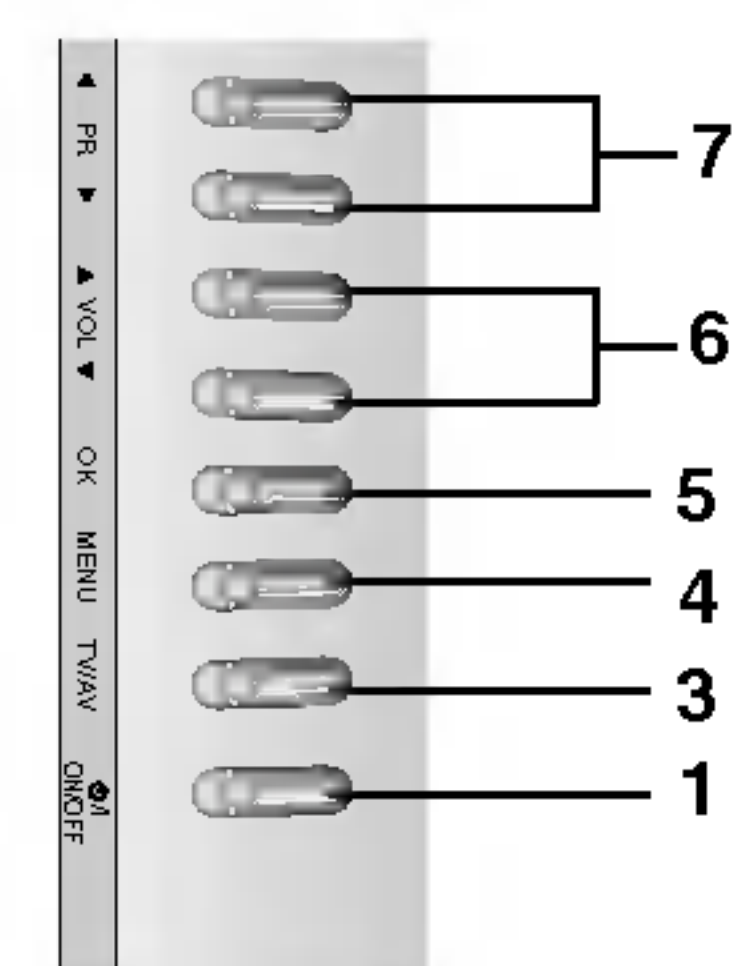
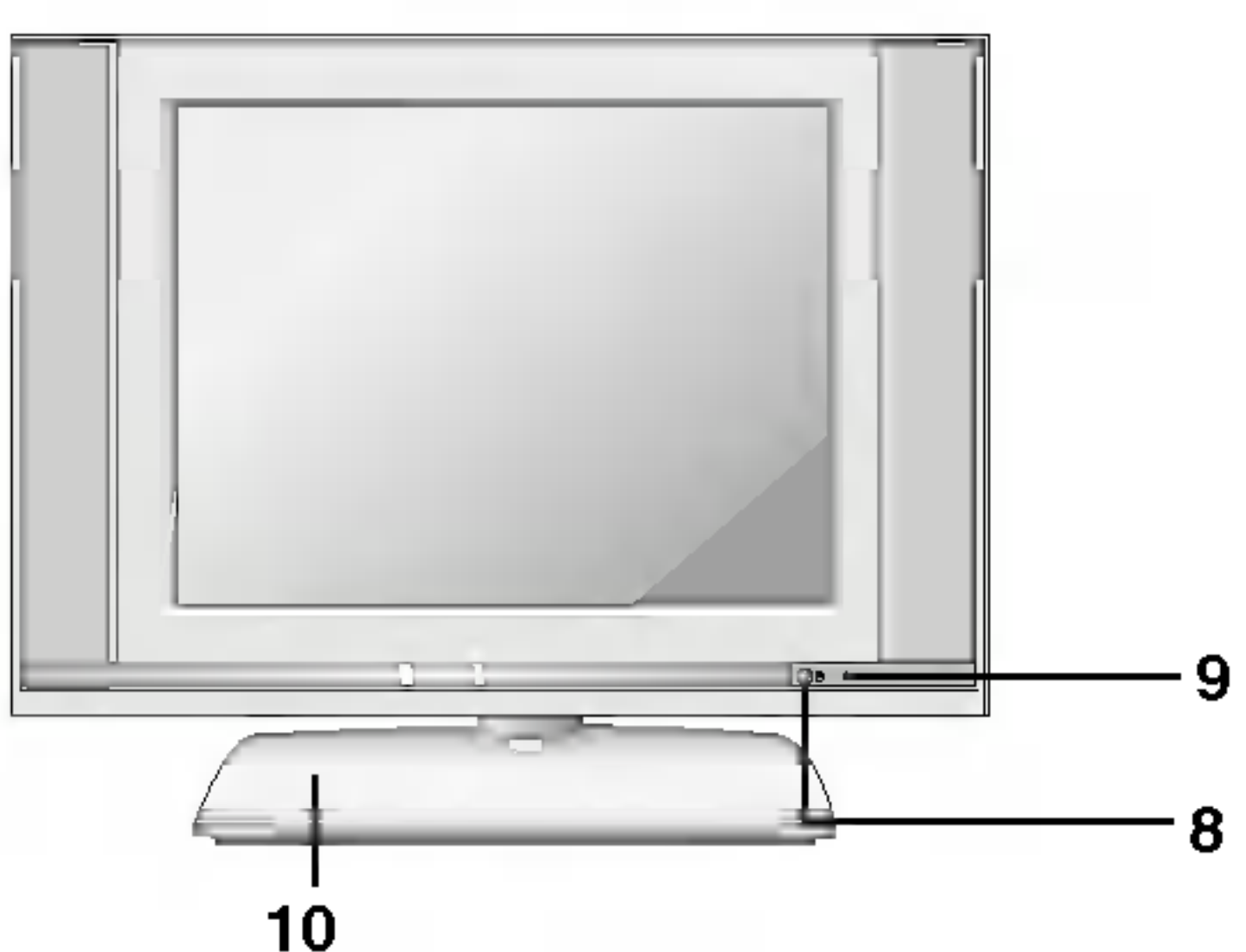

CHESKY

---

## Umístění a funkce ovladačů

---

### RZ-17LZ40 \*\*\*

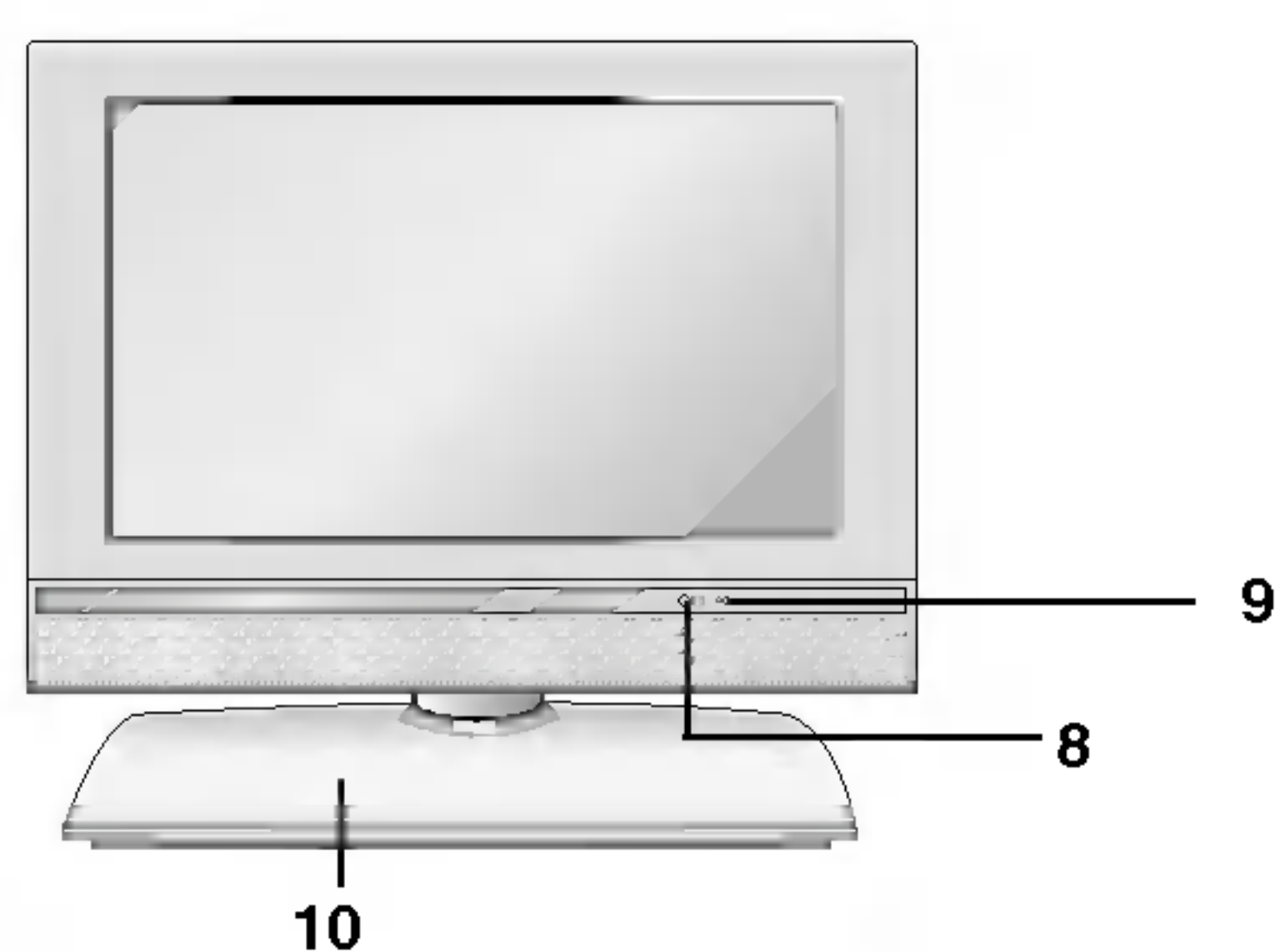

### Top panel

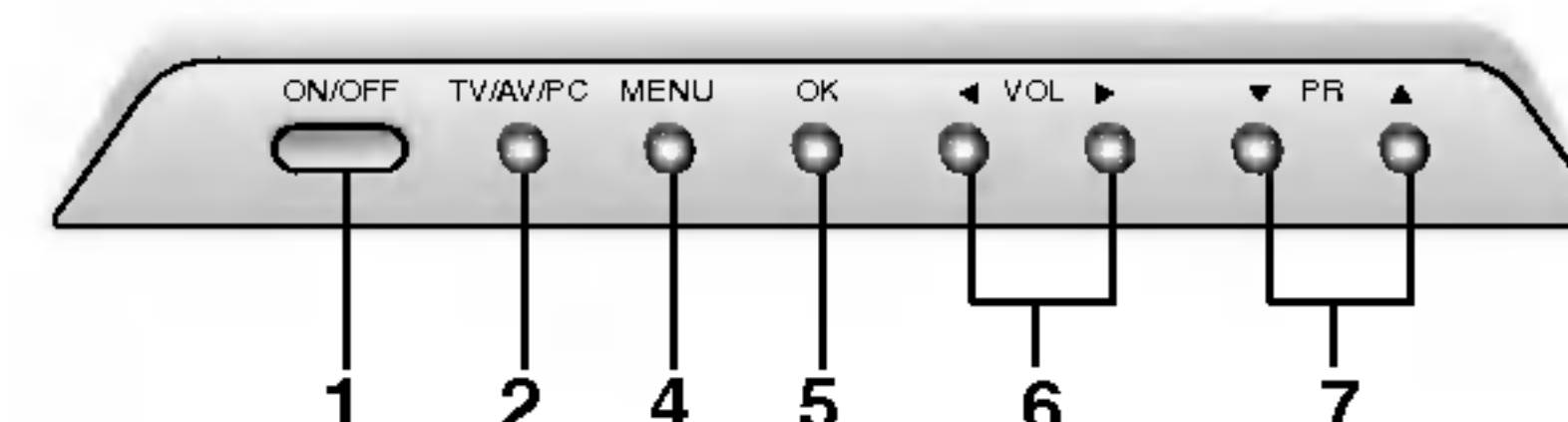

- 1. ON/OFF (⏻ / I)**  
zapíná přístroj v pohotovostním režimu nebo ho vypíná do pohotovostního režimu.
- 2. TV/AV/PC**  
vybírání režimů TV, AV nebo PC.  
maže menu z obrazovky.  
zapíná přístroj v pohotovostním režimu.
- 3. TV/AV**  
vybírání režimů TV nebo AV.  
maže menu z obrazovky.  
zapíná přístroj v pohotovostním režimu.
- 4. MENU**  
vybírání menu.
- 5. OK**  
potvrzuje vaši volbu nebo zobrazuje aktuální režim.
- 6. ◀ / ▶ (snížení / zvýšení hlasitosti)**  
nastavuje hlasitost.  
upravuje nastavení menu.
- 7. ▲ / ▼ (další / předchozí program)**  
vybírání programu nebo položky menu.  
zapíná přístroj v pohotovostním režimu.
- 8. SENZOR DÁLKOVÉHO OVLÁDÁNÍ**
- 9. INDIKÁTOR POWER/STANDBY (⏻)**  
v pohotovostním režimu svítí červeně.  
když je přístroj zapnutý, svítí zeleně.
- 10. Podstavec (volitelný)**



# Základní obsluha

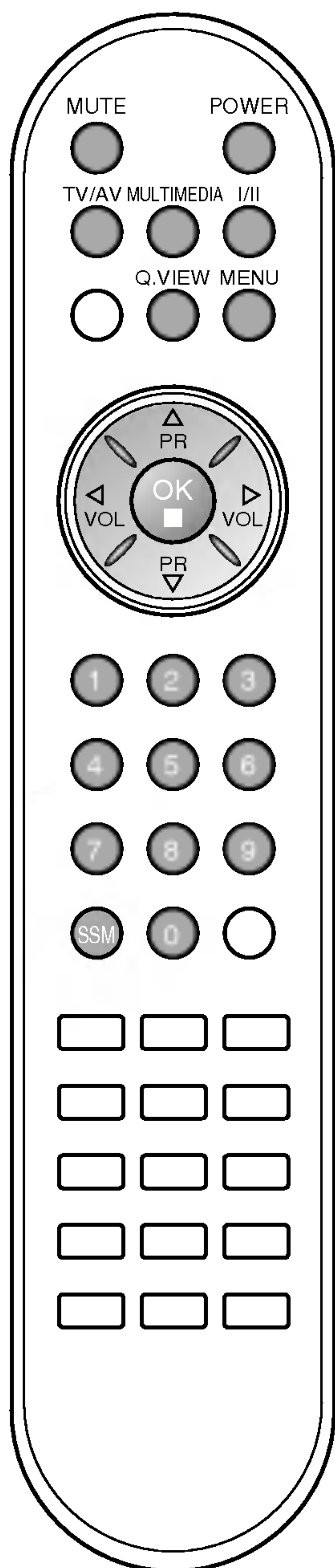

## Zapnutí a vypnutí

1. Stiskněte tlačítko **POWER**, **▲ / ▼**, **TV/AV**, **MULTIMEDIA** (doplněk) nebo některé **NUMERICKÝCH** tlačítek a přístroj se plně zapne.
2. Stiskněte tlačítko **POWER**. Přístroj se vrátí do pohotovostního režimu.
3. Chcete-li vypnout přístroj, vytáhněte síťovou zástrčku.

**Poznámka :** Pokud je při zapnutém přístroji odpojena síťová zástrčka, přístroj se po jejím navrácení do síťové elektrické zásuvky opět přepne do pohotovostního režimu nebo zapne.

## Volba programů

Můžete vybrat číslo programu tlačítkem **▲ / ▼** nebo **NUMERICKÝMI** tlačítky.

## Nastavení hlasitosti

Hlasitost se nastavuje stisknutím tlačítka **◀ / ▶**.

## Rychlý přehled

Stisknutím tlačítka **Q.VIEW** můžete vyvolat poslední program, který jste sledovali.

**Poznámka :** tato funkce pracuje pouze, pokud je v menu **Oblíbený Program** nastavena volba **Vyp.**. Jinak se každým stisknutím tohoto tlačítka vyvolá uložený nejoblíbenější program.

## Funkce ztlumení

Stiskněte tlačítko **MUTE**. Vypne se zvuk a na obrazovce se objeví . Tento režim můžete zrušit stisknutím tlačítka **MUTE**, **◀ / ▶**, **SSM** nebo **I/II**.

## Volba jazyka na obrazovce (doplněk)

Menu se mohou objevovat na obrazovce v požadovaném jazyce. Nejprve vyberte svůj jazyk.

1. Stisknutím tlačítka **MENU** a tlačítky **▲ / ▼** vyberte nabídku **Nastavení**.
2. Stiskněte tlačítko **▶** a potom tlačítky **▲ / ▼** vyberte položku **Jazyk**.
3. Tlačítky **▶** a potom tlačítky **▲ / ▼** vyberte požadovaný jazyk. Všechny nabídky na obrazovce budou nyní ve vybraném jazyce.
4. Stiskněte tlačítko **OK**.
5. Pro návrat do normálního režimu sledování stiskněte tlačítko **TV/AV**.



# Menu na obrazovce

## Výběr menu

1. Stisknutím tlačítka **MENU** a tlačítky **▲ / ▼** vyberte libovolnou nabídku.
2. Stiskněte tlačítko **▶** a potom tlačítky **▲ / ▼** vyberte položku nabídky.
3. Tlačítka **◀ / ▶** změníte nastavení položky ve vedlejší nabídce nebo v rozbalovací nabídce.  
Stisknutím tlačítka **OK** se přesunete do vyšší úrovně nebo stisknutím tlačítka **MENU** se přesunete do nižší úrovně.

### Poznámka :

- a. V režimu **TV/AV, COMPONENT (doplňěk)** se nezobrazí nabídka **PC (doplňěk)**.
- b. V teletextovém režimu se nezobrazují menu.
- d. U některých modelů se nezobrazí menu **Jazyk**.

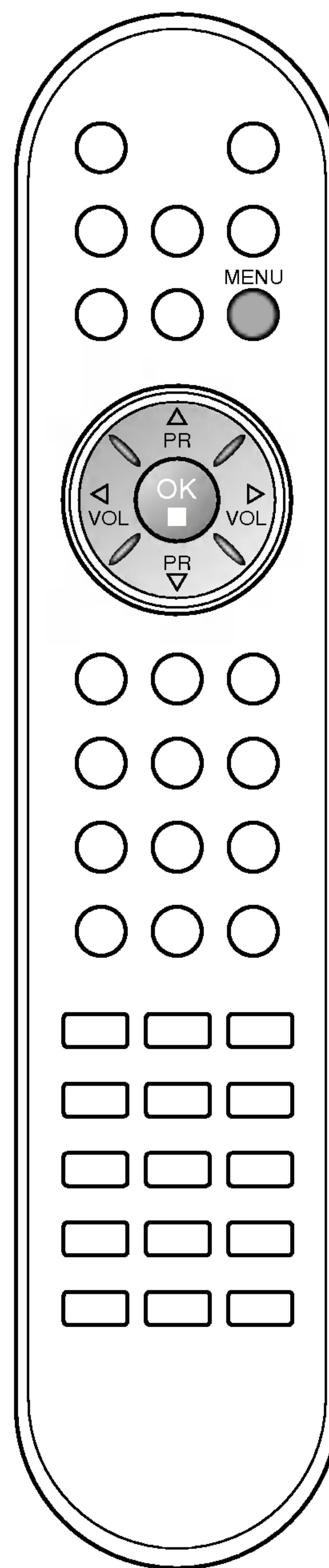
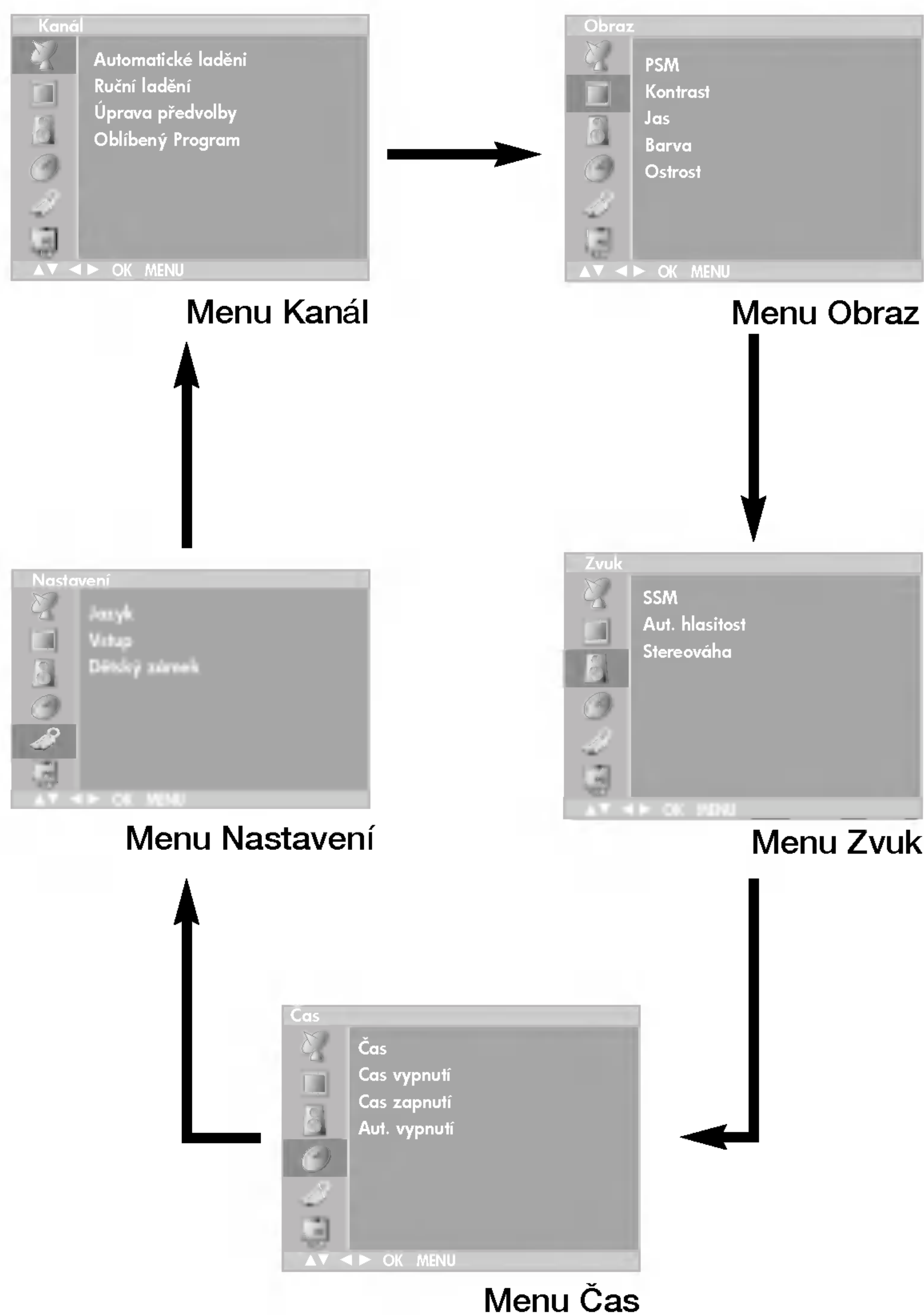



# Nastavení TV stanic

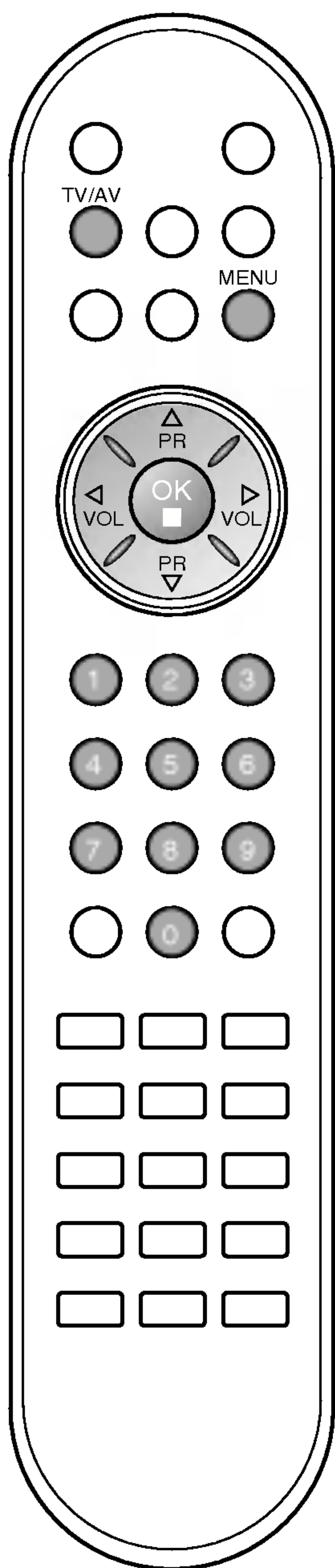
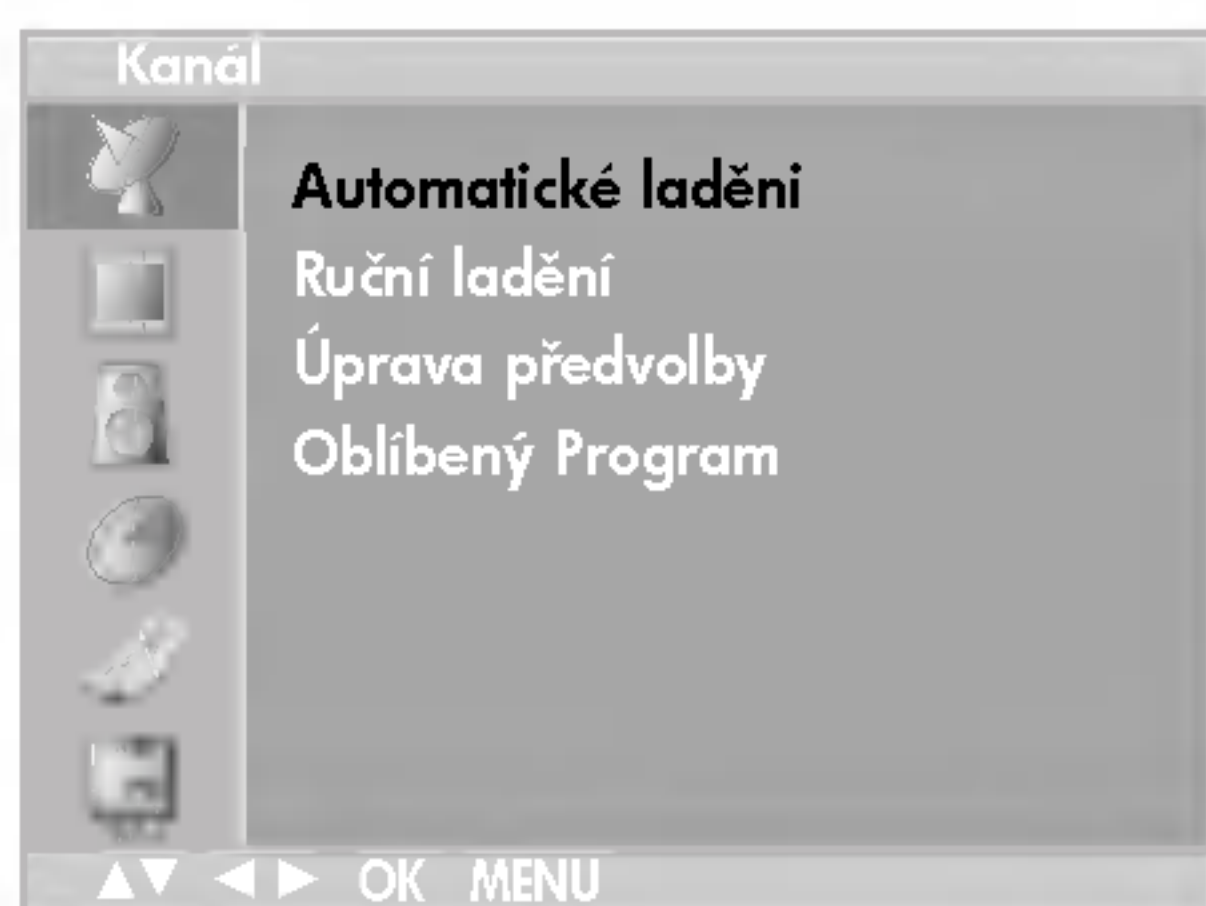

Je možné uložit do paměti až 100 TV stanic pod čísla programů (0 až 99). Jakmile předvolíte stanice, můžete s použitím tlačítka ▲ / ▼ nebo NUMERICKÝCH tlačítek procházet stanice, které jste naprogramovali.

Stanice můžete ladit v automatickém nebo ručním režimu.

## Automatické ladění programů

Touto metodou se ukládají do paměti všechny stanice, které lze přijímat. Během instalace tohoto přístroje se doporučuje používat automatické programování.

1. Stisknutím tlačítka **MENU** a tlačítky ▲ / ▼ vyberte nabídku Station (Stanice).
2. Stiskněte tlačítko **OK** nebo ► Tlačítky ▲ / ▼ vyberte položku **Automatické ladění**.



3. Stiskněte tlačítko ► Tlačítky ► a potom tlačítky ▲ / ▼ vyberte požadovaný televizní systém z nabídky **Systém**:  
**BG** : PAL B/G, SECAM B/G (Evropa / východní Evropa)  
**I** : PAL I/II (Velká Británie / Irsko)  
**DK** : PAL D/K, SECAM D/K (východní Evropa)  
**L** : SECAM L/L (Francie)  
**M** : (USA/Korea/Filipíny) (volitelně)
4. Stiskněte tlačítko **OK**.
5. Stisknutím tlačítka ▲ / ▼ vyberte položku **Ukládání od**.
6. Pomocí tlačítek ◀ / ▶ nebo přímo číselnými tlačítky vyberte z roletkové nabídky **Ukládání od** počáteční číslo předvolby. Libovolné číslo předvolby nižší než 10 zadáte tak, že stisknete nejprve tlačítko '0' - tzn. pro předvolbu 5 stisknete tlačítko '05'.
7. Stisknutím tlačítka ▲ / ▼ vyberte položku **Ladění**.
8. Stiskněte tlačítko ► pro zahájení automatického ladění programů.

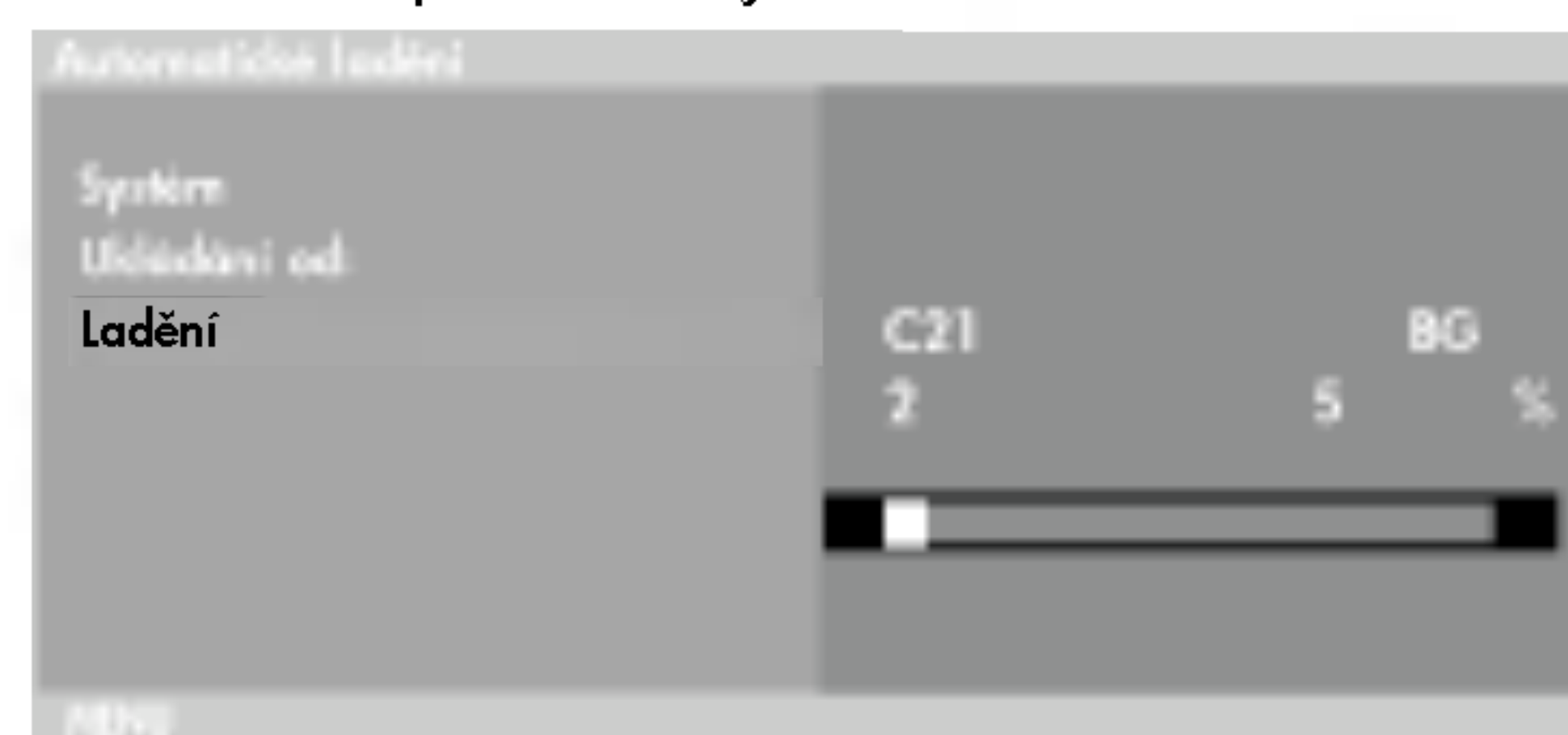

spustíte automatické programování.

Všechny přijímané stanice jsou uloženy do paměti. Pro stanice, které vysílají VPS (Video Programme Service), PDC (Programme Delivery Control) nebo teletextové informace, se ukládá do paměti také název stanice. Pokud stanici nelze přiřadit žádný název, je jí přiřazeno číslo kanálu a uloženo jako **C** (V/UHF 01-69) nebo **S** (Kabelové TV 01-47) a příslušné číslo.

Pro zastavení automatického programování stiskněte tlačítko **MENU**.

Když je automatické programování hotové, objeví se na obrazovce nápis **Úprava předvolby** Pokyny pro úpravy uložených programů naleznete v kapitole 'Úpravy programů'.

9. Stiskněte tlačítko **TV/AV** a vrátíte se k normálnímu sledování TV.



# Nastavení TV stanic

## Ruční ladění programů

Ruční programování umožňuje ručně ladit a uspořádat stanice v libovolném pořadí, jaké si přejete. Je také možné přiřadit každému číslu programu název stanice s pěti znaky.

1. Stisknutím tlačítka **MENU** a tlačítka **▲ / ▼** vyberte nabídku **Kanál**.
2. Stiskněte tlačítko **▶** a potom tlačítka **▲ / ▼** vyberte položku **Ruční ladění**.
3. Stiskněte tlačítko **▶** a potom tlačítka **▲ / ▼** vyberte **Ukládání**.

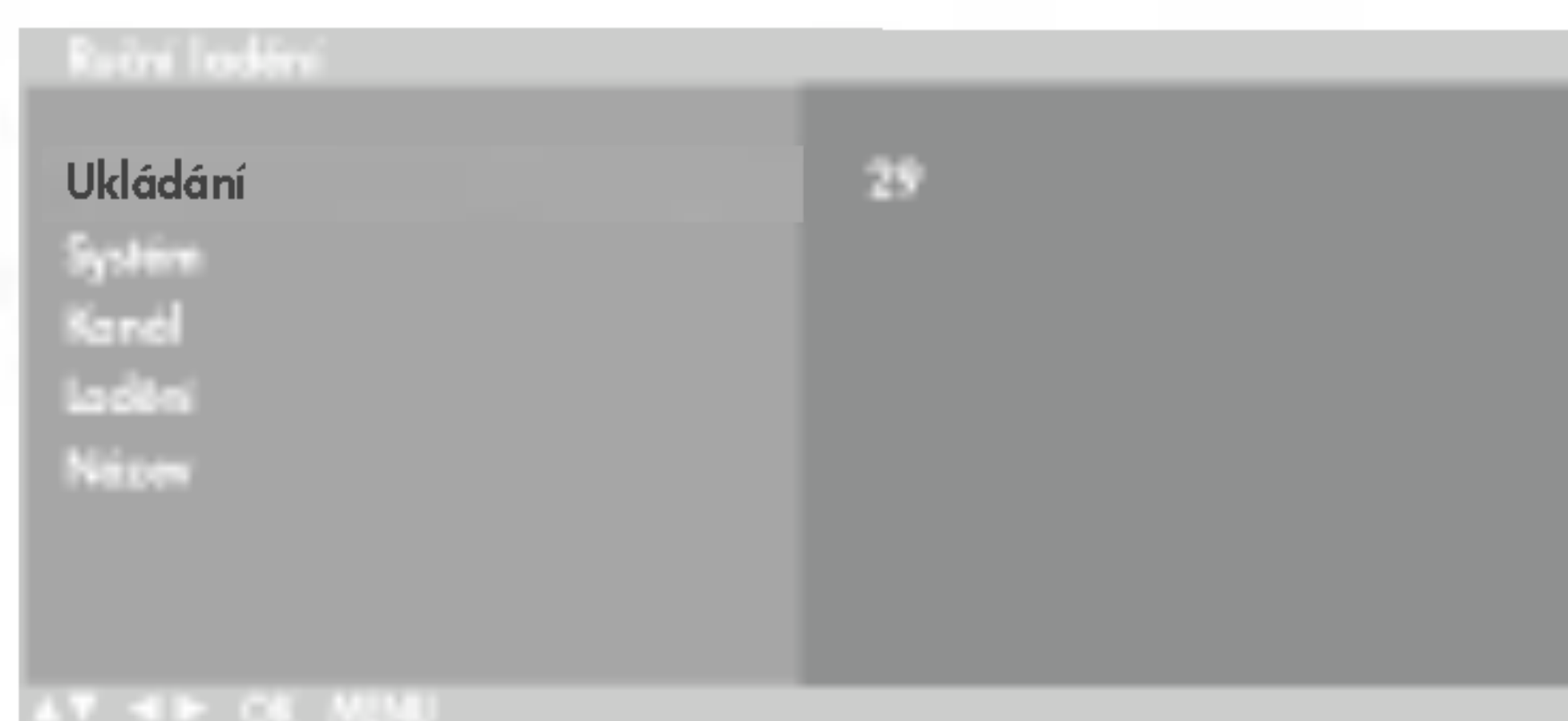
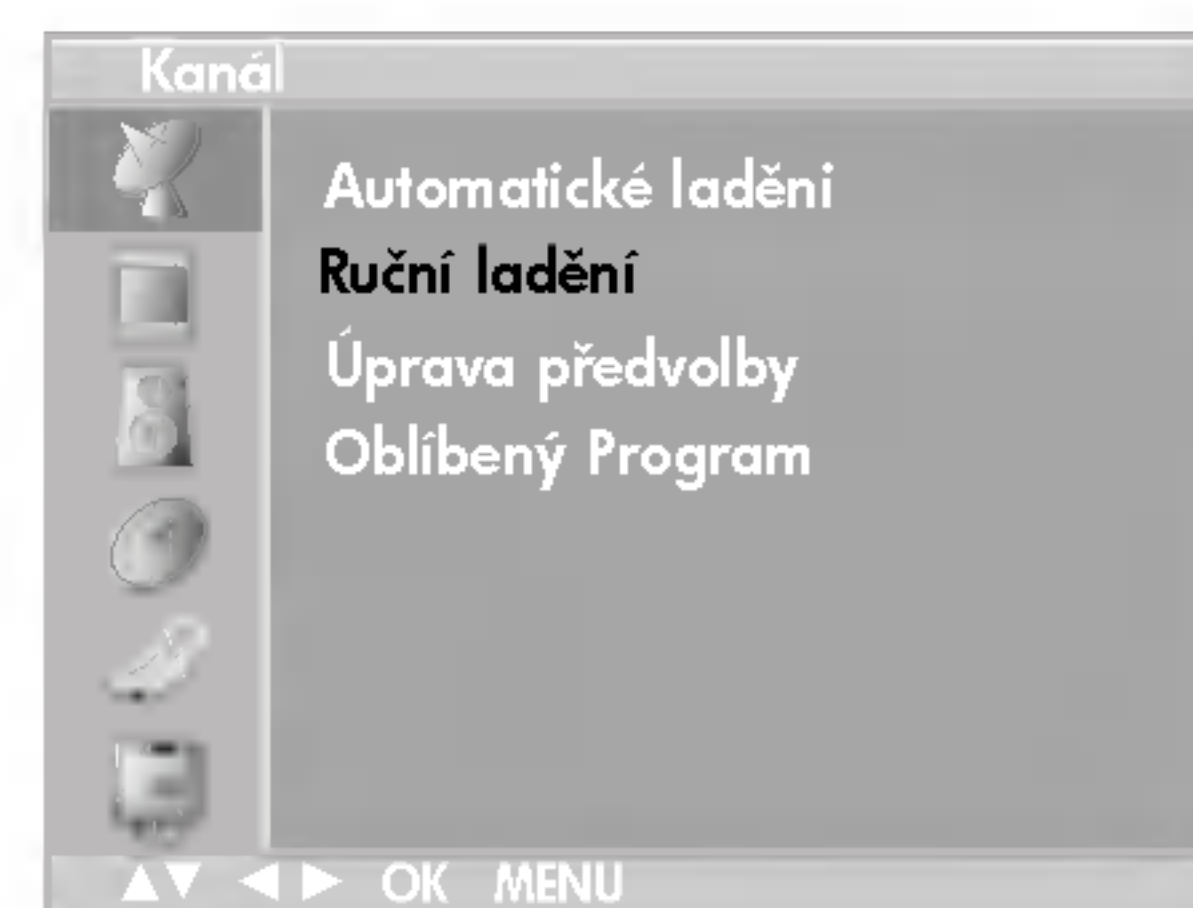

4. Pomocí tlačítek **◀ / ▶** nebo přímo číselnými tlačítky vyberte z roletkové nabídky **Ukládání** číslo předvolby (0 až 99). Libovolné číslo předvolby nižší než 10 zadáte tak, že stisknete nejprve tlačítko **'0'** - tzn. pro předvolbu 5 stisknete tlačítko **'05'**.
5. Stisknutím tlačítka **▲ / ▼** vyberte položku **Systém**.
6. Tlačítky **▶** a potom tlačítka **◀ / ▶** vyberte z nabídky **Systém** požadovaný televizní systém;  
**BG** : PAL B/G, SECAM B/G (Evropa / východní Evropa)  
**I** : PAL I/II (Velká Británie / Irsko)  
**DK** : PAL D/K, SECAM D/K (východní Evropa)  
**L** : SECAM L/L (Francie)  
**M** : (USA/Korea/Filipíny) (volitelně)
7. Stiskněte tlačítko **OK**.
8. Stisknutím tlačítka **▲ / ▼** vyberte položku **Kanál**.
9. Tlačítky **▶** a potom tlačítka **▲ / ▼** nastavte v nabídce **Kanál** pásmo **V/UHF** nebo **Kabelové TV**.  
Je-li to možné, vyberte číslo kanálu přímo numerickými tlačítky. Čísla do 10 se zadávají numerickými tlačítky s **'0'** na prvním místě, tzn. **'05'** znamená číslo 5.
10. Stiskněte tlačítko **OK**.
11. Stisknutím tlačítka **▲ / ▼** vyberte položku **Ladění**.
12. Stisknutím tlačítka **▶** a potom tlačítka **◀ / ▶** spusťte hledání v rolet. menu **Ladění** Když je nalezena stanice, hledání se zastaví.



13. Stiskněte tlačítko **OK** a stanice se uloží.
14. Chcete-li uložit jinou stanici, opakujte kroky 3 až 13.
15. Stiskněte tlačítko **TV/AV** a vrátíte se k normálnímu sledování TV.

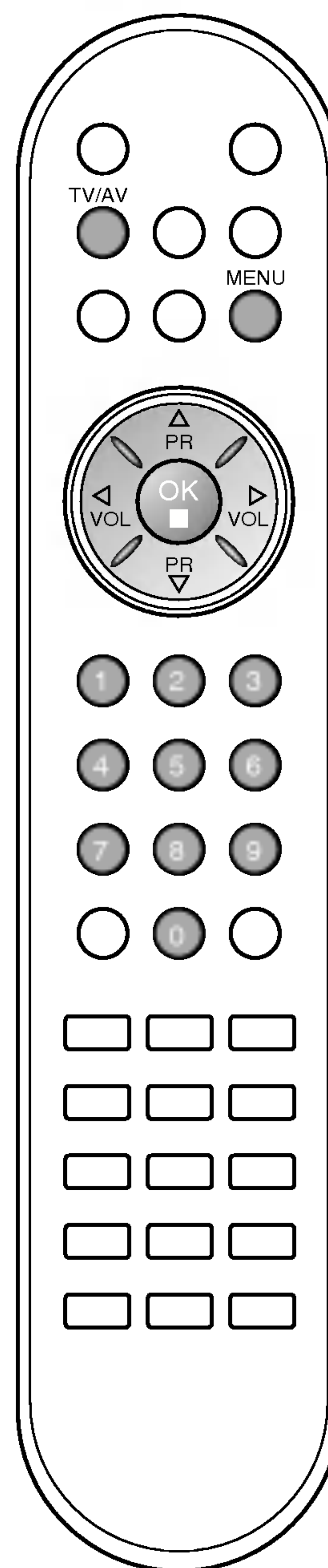



## Nastavení TV stanic

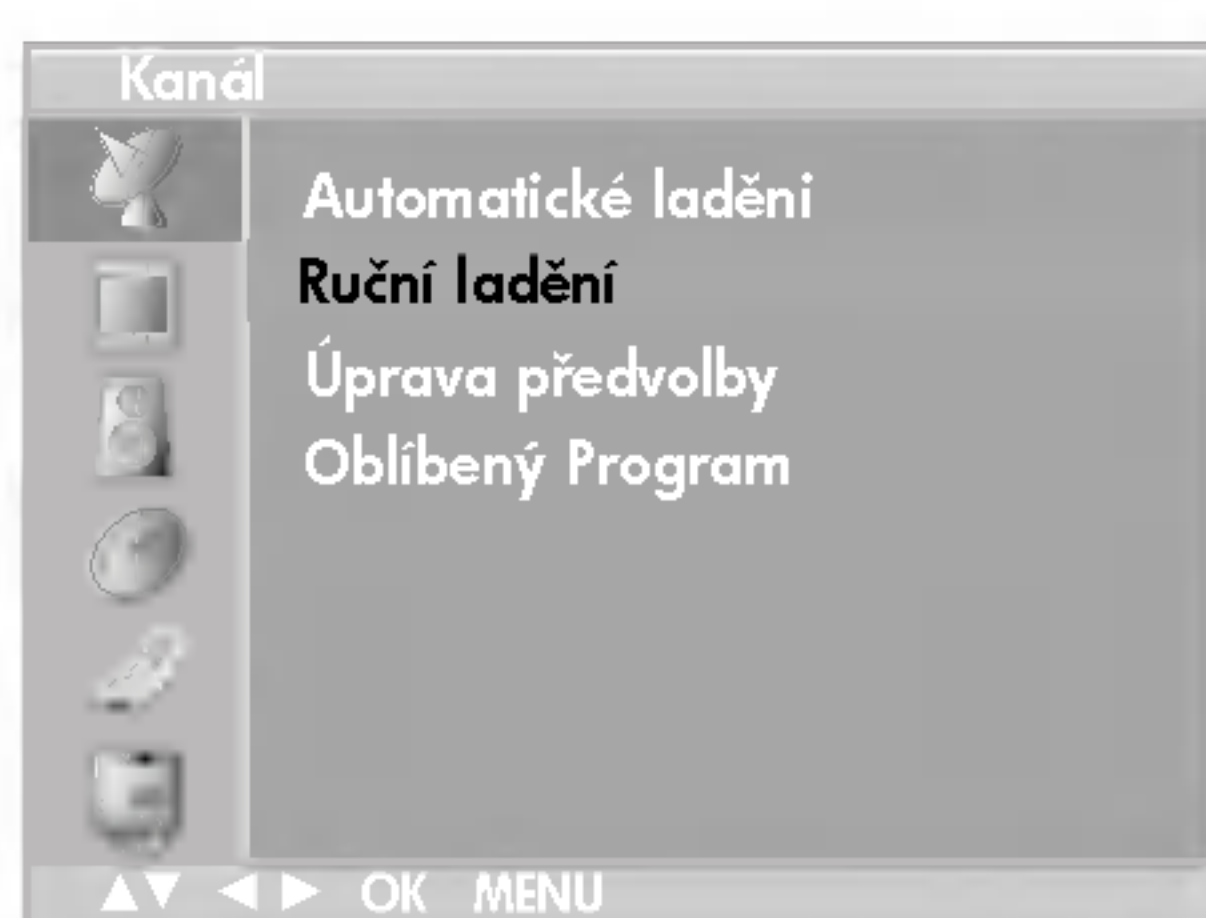

### Přiřazení názvu stanice

1. Opakujte ruční ladění programů, kroky 1 až 2.
2. Stiskněte tlačítko ► a potom tlačítka ▲ / ▼ vyberte položku **Název**.
3. Stiskněte tlačítko ► a potom tlačítka ▲ / ▼. Pro název předvolby můžete použít mezeru, znaky +, - číslice (0 až 9) a písmena (A až Z). Tlačítkem ◀ můžete vybrat opačný směr.
4. Tlačítka ◀ / ► vyberte pozici a nastavte požadovaný znak a pokračujte dále v zadávání názvu.
5. Stiskněte tlačítko **OK** a stanice se uloží.
6. Stiskněte tlačítko **TV/AV** a vrátíte se k normálnímu sledování TV.

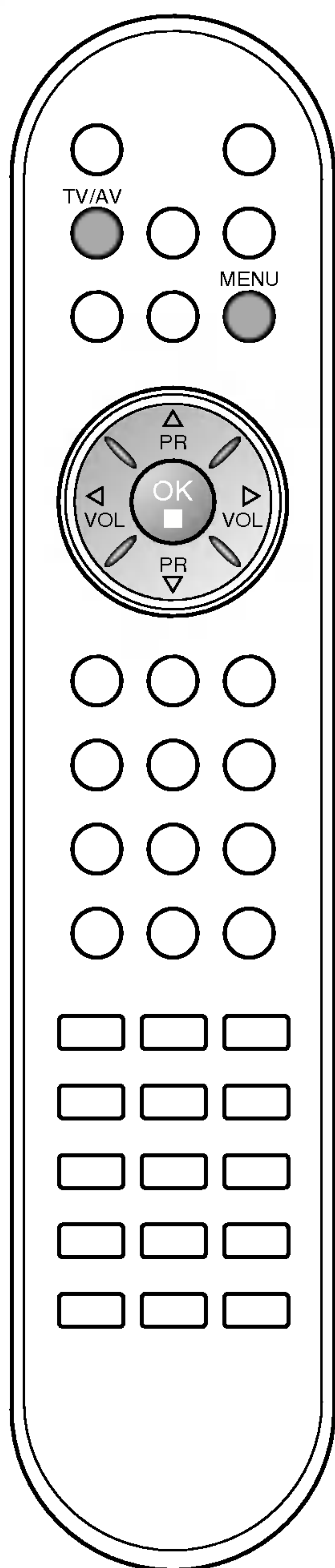



# Nastavení TV stanic

## Úpravy programů

Tato funkce umožňuje vymazat nebo přeskočit uložené programy. Rovněž je možné přesouvat stanice pod jiná čísla programů nebo vložit prázdnou stanici pod zvolené číslo programu.

1. Stisknutím tlačítka **MENU** a potom tlačítky **▲ / ▼** vyberte nabídku **Kanál**.
2. Stiskněte tlačítko **▶** a potom tlačítky **▲ / ▼** vyberte položku **Úprava předvolby**.
3. Stiskněte tlačítko **▶** vyvolejte menu Úprava předvolby.

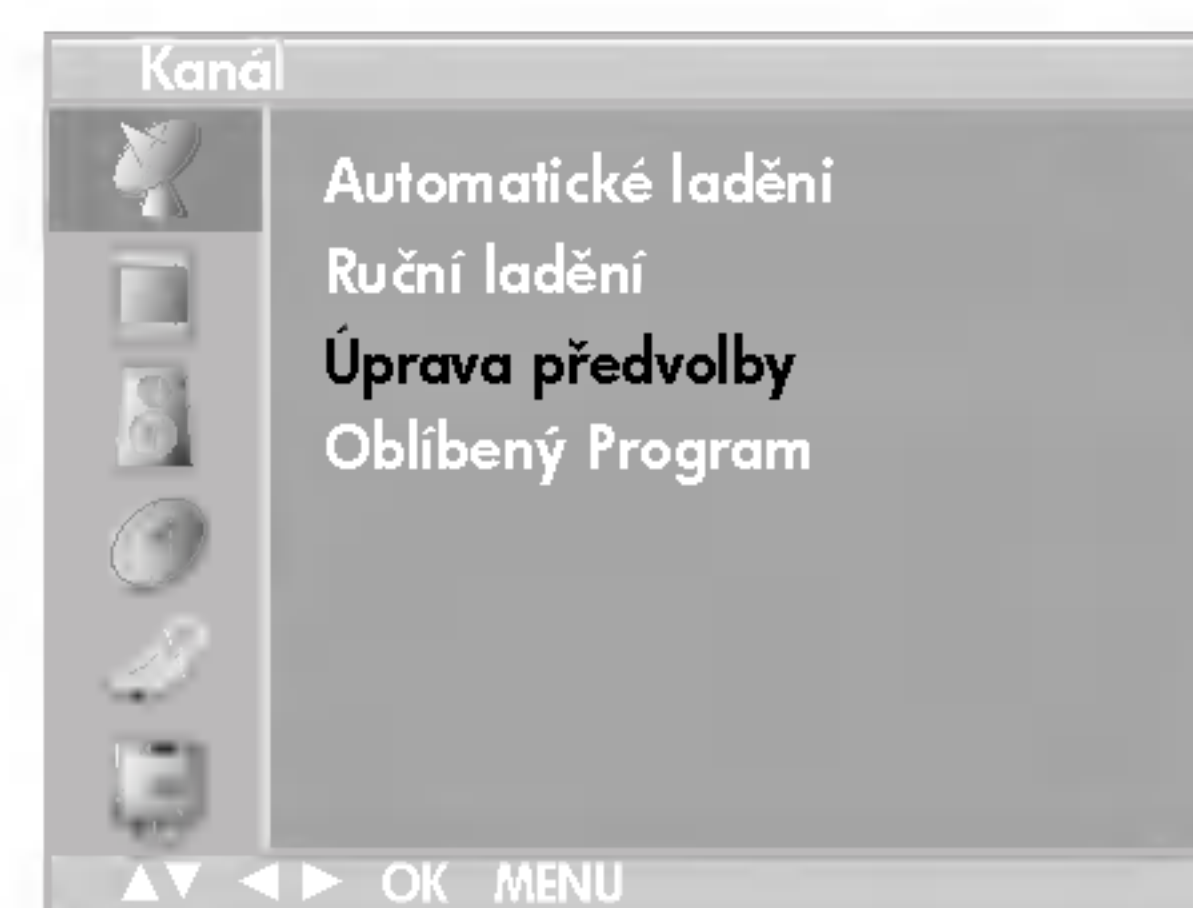

## Vymazání programu

1. Vyberte program, kt. chcete vymazat, tlačítkem **▲ / ▼** nebo **◀ / ▶**.
2. Stiskněte dvakrát **ČERVENÉ** tlačítko.  
Vybraný program je vymazán a všechny následující programy posunuty o jednu pozici.



## Kopírování programů

1. Vyberte program, kt. chcete okopírovat, tlačítkem **▲ / ▼** nebo **◀ / ▶**.
2. Stiskněte **ZELENÉ** tlačítko.  
Všechny násled. programy se posunou o jednu pozici dozadu.

## Přesunutí programu

1. Vyberte program, kt. chcete přesunout, tlačítkem **▲ / ▼** nebo **◀ / ▶**.
2. Stiskněte **ŽLUTÉ** tlačítko.
3. Přesuňte program pod požadované číslo programu tlačítkem **▲ / ▼** nebo **◀ / ▶**.
4. Znovu stiskněte **ŽLUTÉ** tlačítko, abyste ukončili tuto funkci.

## Řeskočení čísla programu

1. Vyberte číslo programu, které chcete přeskočit, tlačítkem **▲ / ▼** nebo **◀ / ▶**.
2. Stiskněte **MODRÉ** tlačítko. Přeskočený program změní barvu na modrou.
3. Dalším stiskem **MODRÉHO** tlačítka opusťte přeskočený program. Když přeskočíte číslo programu, znamená to, že ho nemůžete vybrat s použitím tlačítka **▲ / ▼** během normálního sledování TV. Pokud chcete vybrat přeskočený program, zadejte číslo programu přímo **NUMERICKÝMI** tlačítky nebo ho vyberte v menu úprav či v tabulce programů.

Stiskněte tlačítko **TV/AV** a vrátíte se k normálnímu sledování TV.

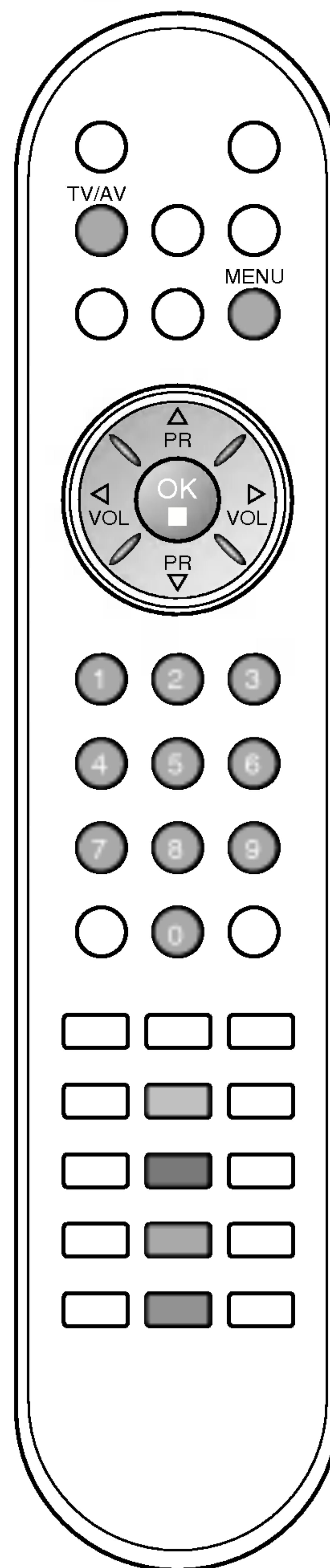



# Nastavení TV stanic

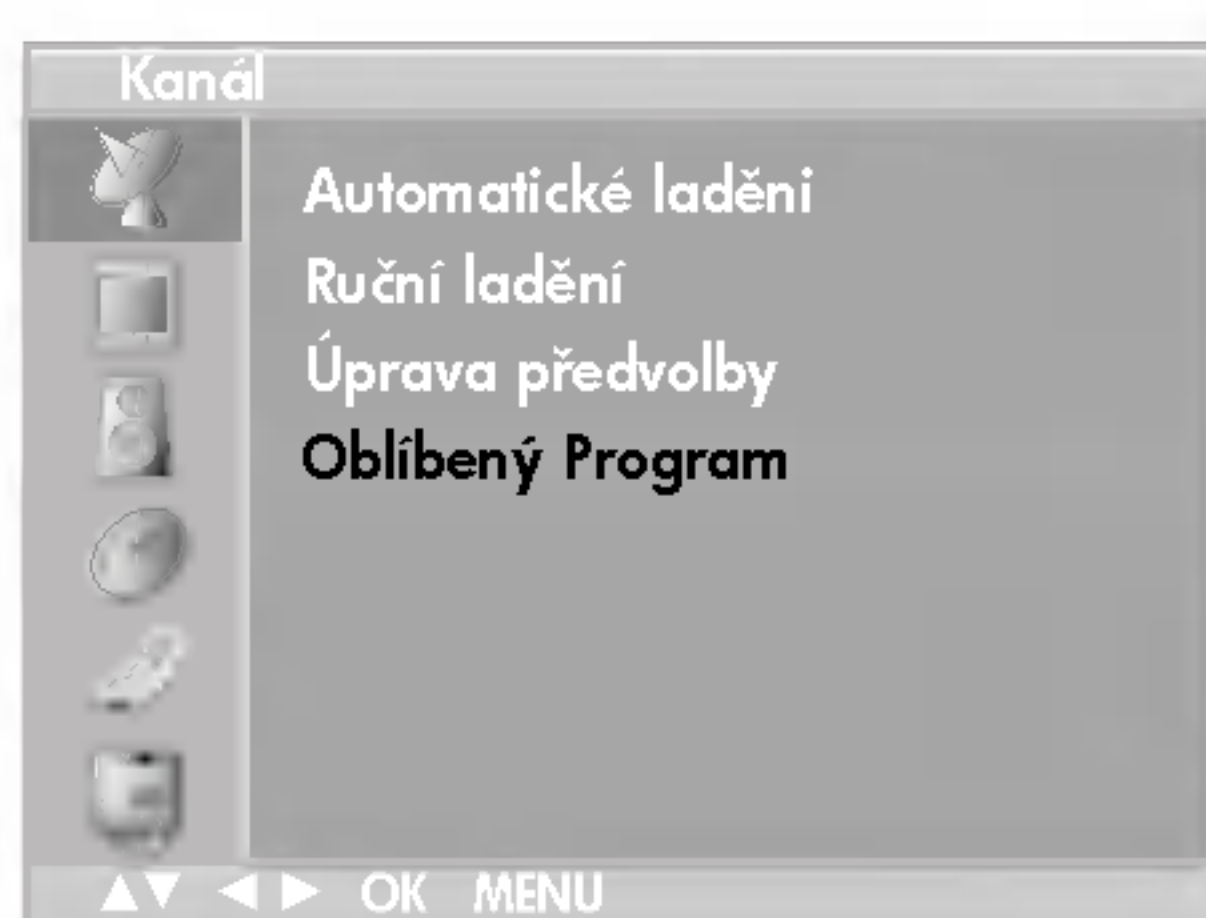

## Nejoblíbenější program

Tato funkce vám umožňuje přímo zvolit nejoblíbenější program.

1. Stiskněte tlačítko **MENU** a potom pomocí tlačítek **▲ / ▼** vyberte nabídku **Kanal**.
2. Stiskněte tlačítko **▶** a potom tlačítky **▲ / ▼** vyberte položku **Oblíbený Program**.

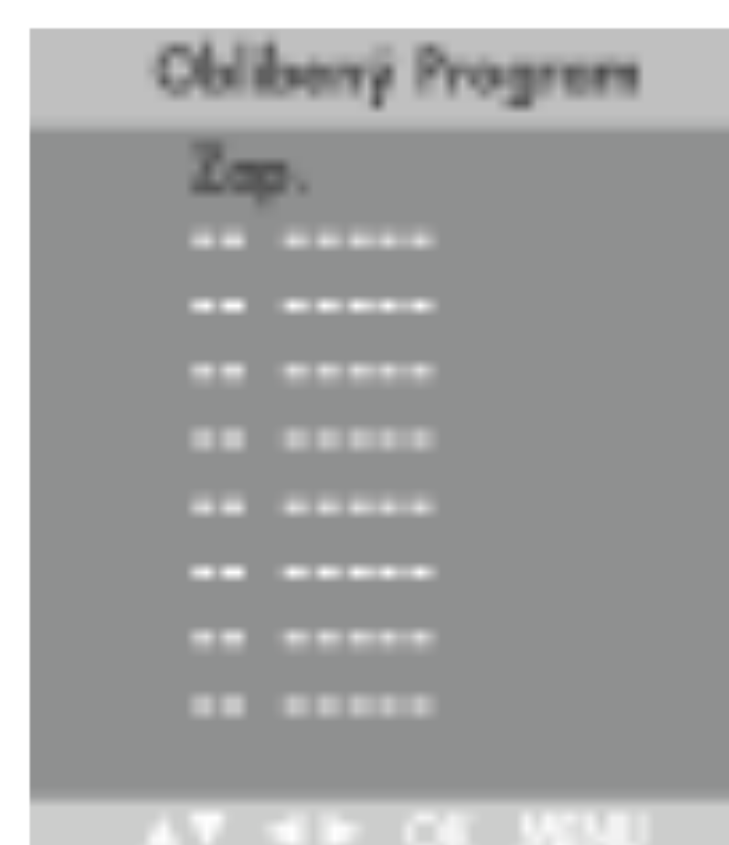

3. Stiskněte tlačítko **▶** a potom tlačítky **◀ / ▶** vyberte **Zap.** nebo **Vyp.**
4. Stisknutím tlačítka **▲ / ▼** vyberte položku **-- ----**.
5. Zvolte požadovaný program pomocí tlačítek **◀ / ▶** nebo pomocí **ČÍSLICOVÝCH** tlačítek.
6. Pro uložení dalšího programu opakujte kroky 4 až 5. Můžete uložit až 8 programů.
7. Stiskněte tlačítko **TV/AV** a vrátíte se k normálnímu sledování TV.

Opakovaně stiskněte tlačítko **Q.VIEW** (=Rychlé zobrazení) pro výběr uložených nejoblíbenějších programů.

## Vyvolání tabulky programů

Programy uložené v paměti můžete kontrolovat tak, že zobrazíte tabulku programů.

### Zobrazení tabulky programů

Stisknutím tlačítka **LIST** zobrazíte menu **Programme table**.

Na obrazovce se objeví tabulka programů. Jedna tabulka programů obsahuje deset programů, viz níže.

0	C	03	5	S	69
1	BUN	03	6	S	17
2	C	12	7	S	22
3	S	66	8	C	09
4	S	67	9	C	11

### Poznámka :

- a. Některé programy mohou být zobrazeny v modré barvě. Ty byly nastaveny jako přeskočené automatickým programováním nebo v režimu úprav programů.
- b. Některé programy, uvedené v tabulce programů s číslem kanálu, nemají přiřazený žádný název stanice.

### Volba programu v tabulce programů

Vyberte program tlačítkem **▲ / ▼** nebo **◀ / ▶**.

Potom stiskněte tlačítko **OK**.

Přístroj se přepne na program s vybraným číslem.

### Listování v tabulce programů

Existuje 10 stránek tabulky programů, které obsahují celkem 100 programů.

Stránky se obracejí opakovaným stisknutím tlačítka **▲ / ▼** nebo **◀ / ▶**.

Stiskněte tlačítko **TV/AV** a vrátíte se k normálnímu sledování TV.

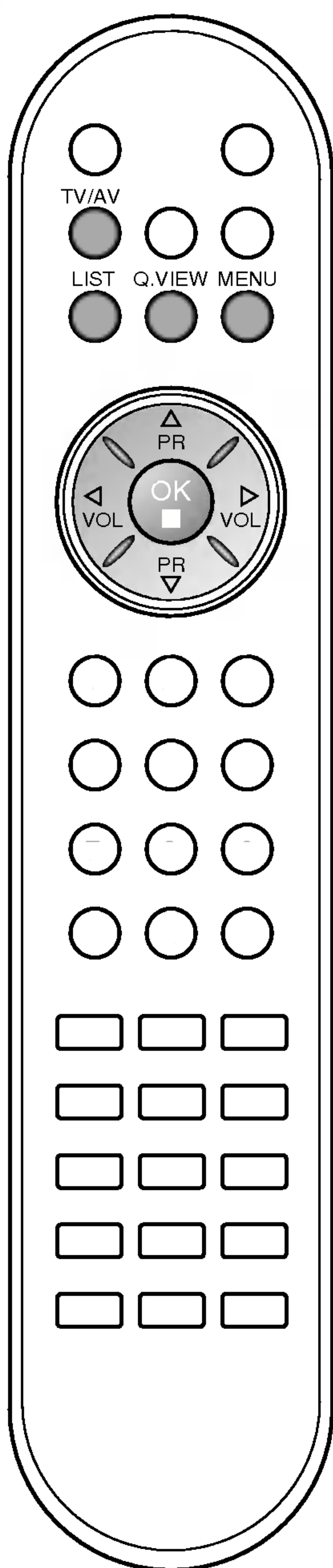



# Nastavení obrazu

## PSM (pamůÈ nastavení obrazu)

1. Stisknutím tlačítka **MENU** a potom tlačítky ▲ / ▼ vyberte nabídku **Obraz**.
2. Stiskněte tlačítko ► a potom tlačítky ▲ / ▼ vyberte položku **PSM**.
3. Stiskněte tlačítko ► a potom tlačítky ▲ / ▼ nastavte v nabídce **PSM** požadované nastavení obrazu.
4. Stiskněte tlačítko **OK**.

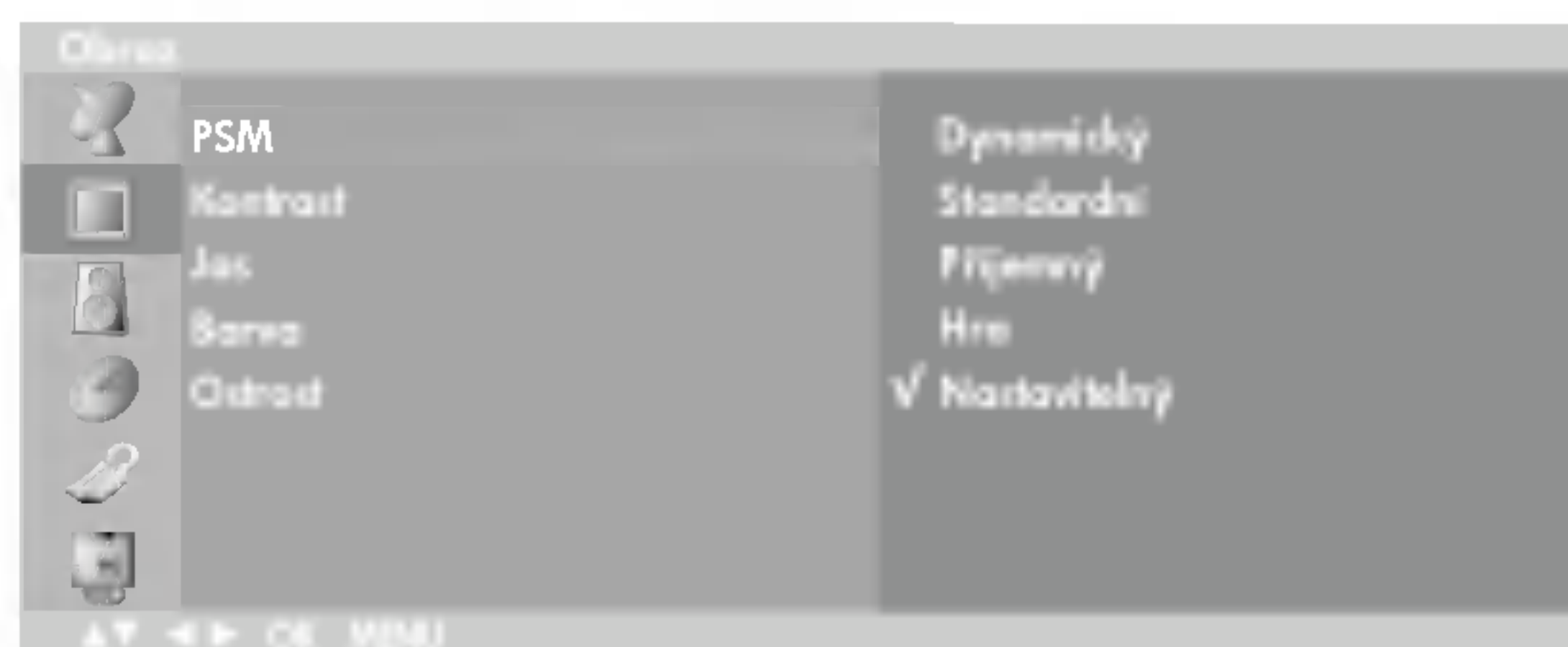

5. Stiskněte tlačítko **TV/AV** a vrátíte se k normálnímu sledování TV.

Pro obnovení preferovaného nastavení stiskněte opakované tlačítko **PSM**, až se zobrazí požadované nastavení obrazu - **Dynamický**, **Standardní**, **Příjemný**, **Hra** nebo **Nastavitelný**. Nastavení obrazu **Dynamický**, **Standardní**, **Příjemný**, **Hra** jsou naprogramovány ve výrobě a nelze je měnit.

## Nastavení obrazu

Je možné nastavit kontrast, jas, intenzitu barev, ostrost obrazu na úrovně, které preferujete.

1. Stisknutím tlačítka **MENU** a potom tlačítky ▲ / ▼ vyberte nabídku **Obraz**.



2. Stiskněte tlačítko ▲ / ▼ vyberte požadovanou vlastnost obrazu.
3. Stiskněte tlačítko ◀ / ▶ proveďte požadovaná nastavení v každé vedlejší nabídce.
4. Stiskněte tlačítko **TV/AV** a vrátíte se k normálnímu sledování TV.

**Poznámka** : V režimu PC jsou zobrazeny pouze nabídky **Kontrast** a **Jas**.

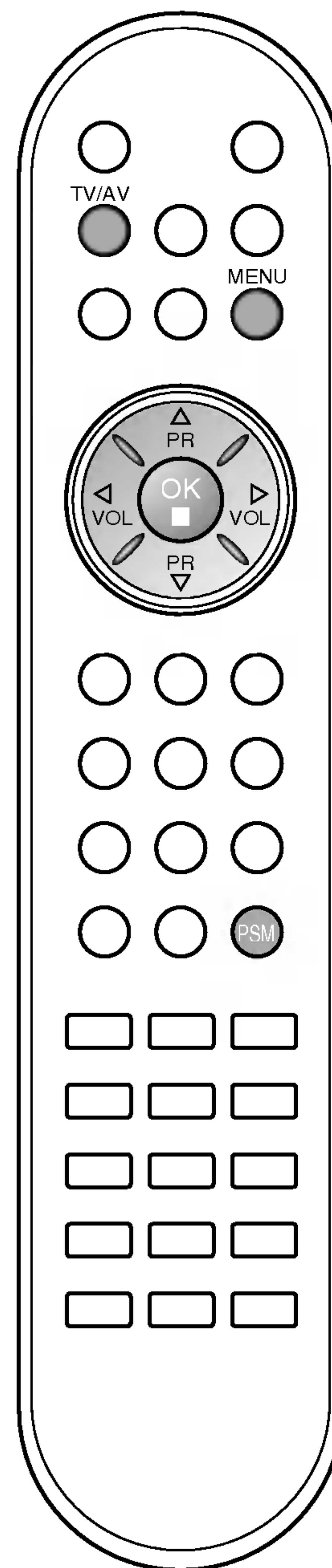



# Nastavení obrazu

## Formát obrazu

Obraz můžete sledovat v různém formátu; **16:9**, **14:9**, **Zoom**, **Pohled**, **Originální** a **4:3**.

Opakovaným stisknutím tlačítka **ARC** vyberte požadovaný formát obrazu.

### 16:9

Díky režimu 16:9 si můžete během sledování filmů nebo televizních programů i na televizoru užívat formátu, který znáte z biografu (poměr stran 16:9). Obraz 16:9 je zobrazen přesně v tomto formátu, ale obraz 4:3 je roztažen doleva a doprava tak, aby se zaplnila celá obrazovka 16:9.

### 14:9

Díky režimu 14:9 si můžete využívat formát filmů 14:9 nebo televizních programů. Obraz 14:9 je zobrazen přesně v tomto formátu, ale obraz 4:3 je roztažen nahoru a dolů tak, aby se zaplnila celá obrazovka 14:9.

### Zoom

S použitím režimu Zoom si můžete užívat kinematografický obraz na velké obrazovce.

Obrazovka 4:3 se zvětší nahoru/dolů a doleva/doprava tak, že je obrazovka 16:9 plná. Přitom se může ztratit dolní a horní část obrazu.

### Pohled

Keď televízor prijíma širokouhlý signál, umožňuje nastaviť obraz horizontálne (v nelineárnom pomere), aby sa vyplnila celá obrazovka.

### Originální

Keď televízor prijíma širokouhlý signál, signál sa automaticky zmení na obrazový formát na odoslania.

### 4:3

Jedná se o formát 4:3 běžných televizorů.

*Poznámka : V režimu PC je k dispozici jen formát 16:9 a 4:3.*

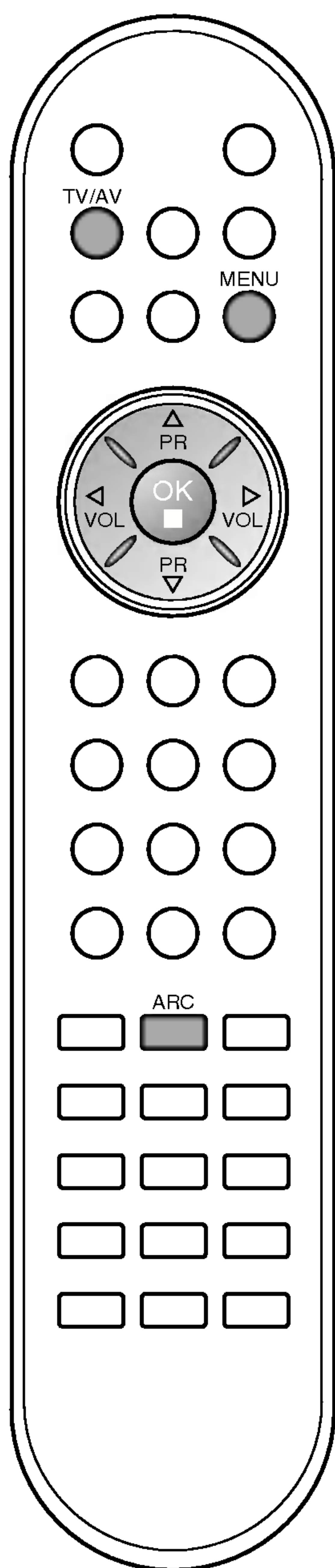



# Nastavení zvuku

## SSM (paměť nastavení zvuku)

Můžete si vybrat oblíbené nastavení zvuku; Bez korekce, Hudba, Film nebo řeč a dále si můžete nastavit charakteristiku pomocí ekvalizéru.

1. Stisknutím tlačítka MENU a potom tlačítky ▲ / ▼ vyberte nabídku Zvuk.

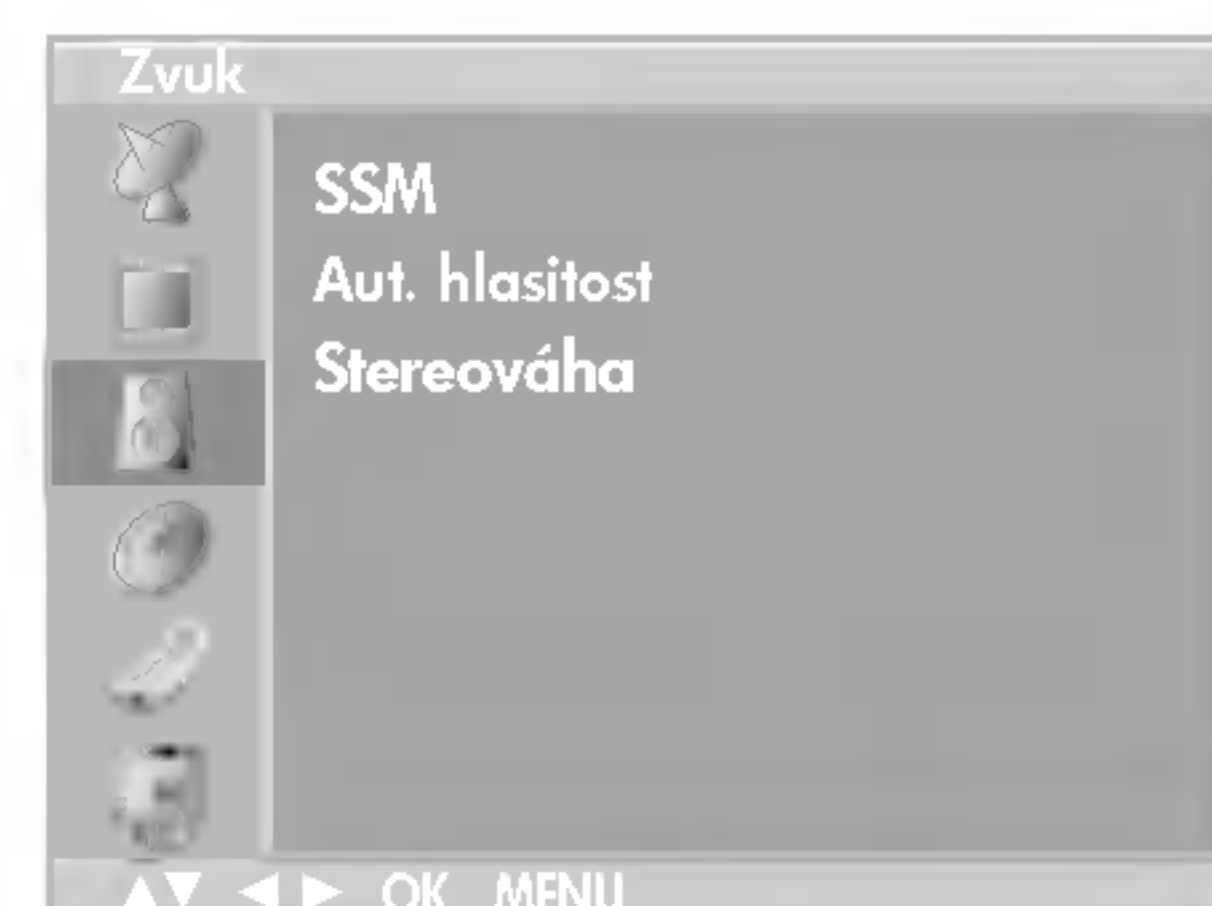
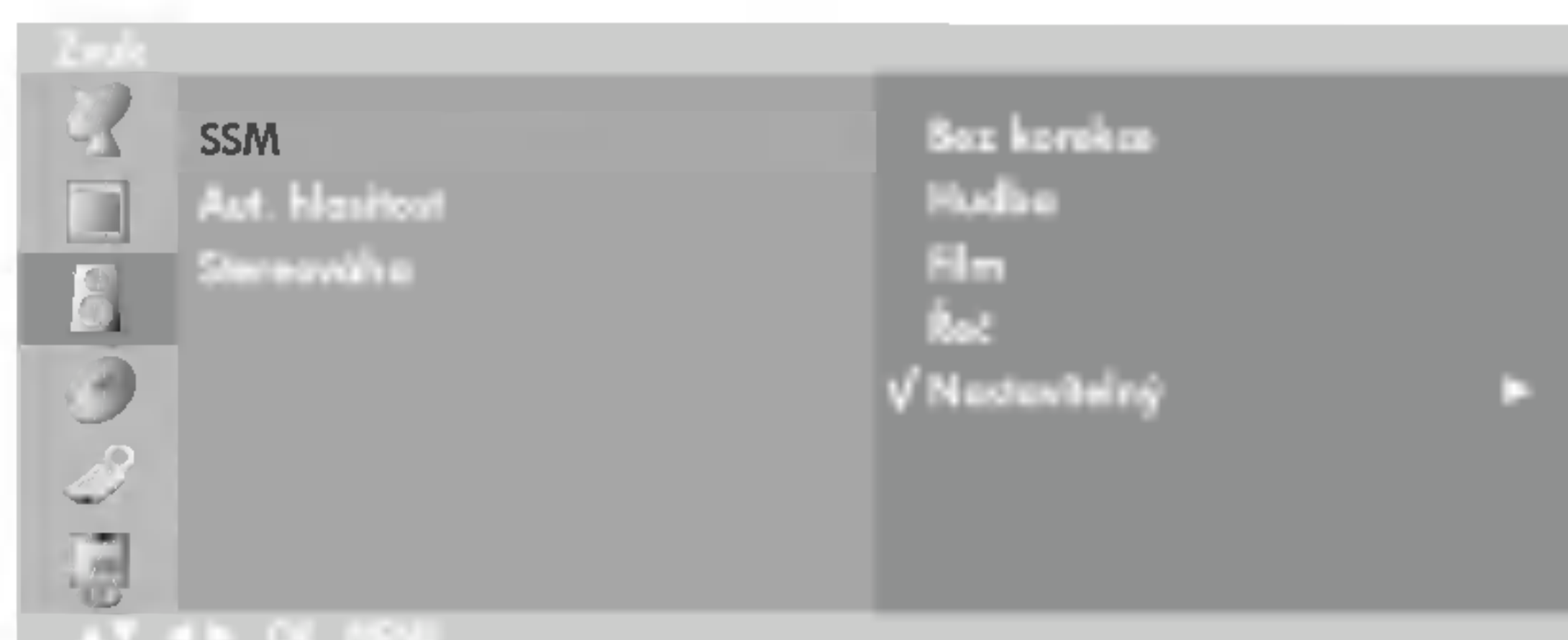

2. Stiskněte tlačítko ► a potom tlačítka ▲ / ▼ vyberte položku SSM.
3. Stiskněte tlačítko ► a potom tlačítka ▲ / ▼ nastavte v nabídce SSM požadované nastavení zvuku.
  - Nastavení kmitočtové charakteristiky zvuku
    - a. V nabídce Nastavitelný stiskněte tlačítko OK.
    - b. Tlačítka ◀ / ▶ vyberte kmitočtové pásmo.
    - c. Tlačítka ▲ / ▼ nastavte požadovanou úroveň v daném pásmu.
    - d. Pro uložení změn nastavení zvuku Nastavitelný stiskněte tlačítko OK.

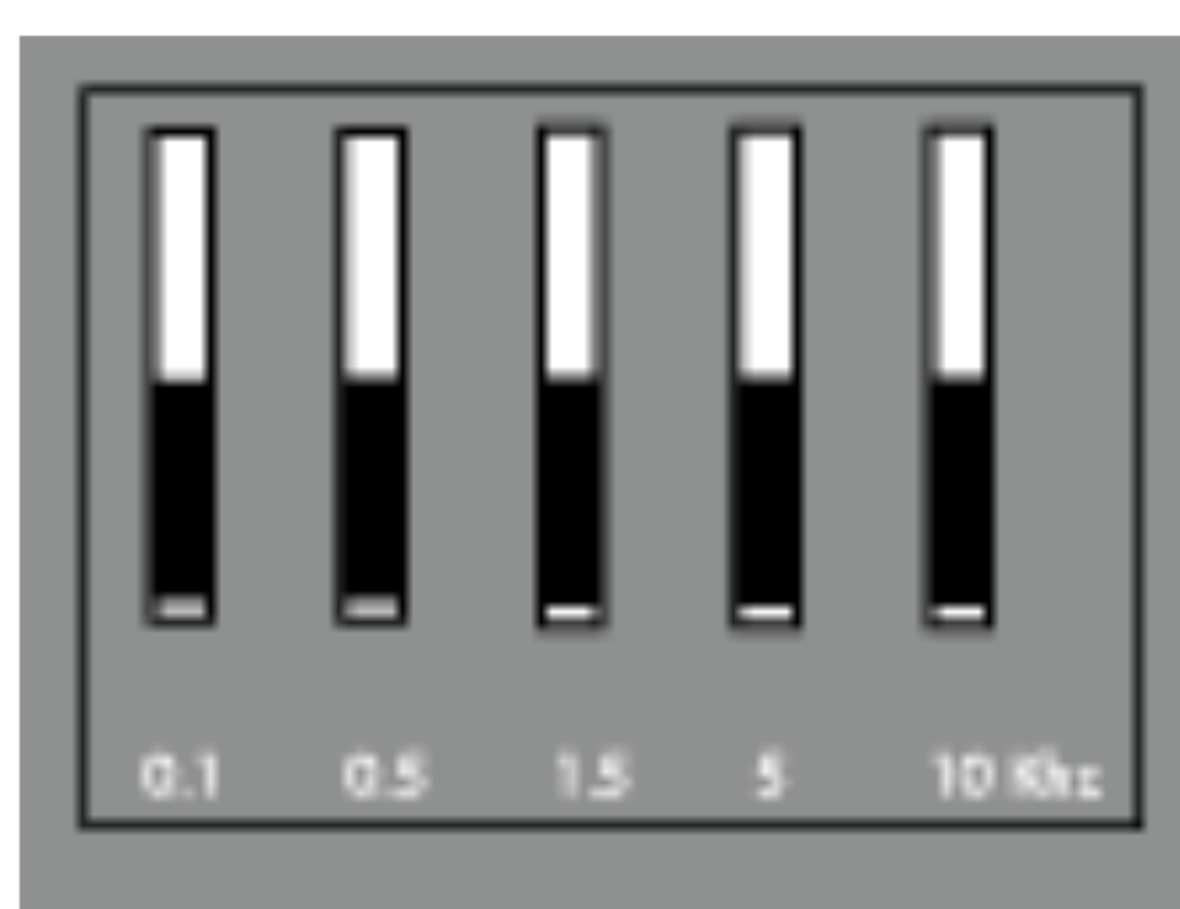

Pro návrat do normálního režimu sledování stiskněte tlačítko TV/AV.

Pro obnovení preferovaného nastavení stiskněte opakovaně tlačítko SSM, až se zobrazí požadované nastavení zvuku, Bez korekce, Hudba, Film, Řeč nebo Nastavitelný. Nastavení zvuku Bez korekce, Hudba, Film a Řeč jsou naprogramovány ve výrobě a nelze je měnit.

*Poznámka : Jestliže po odpovídajícím nastavení ve vedlejší nabídce Nastavitelný stisknete tlačítko SSM, zobrazí se automaticky Nastavitelný přestože jste právě nastavili přednastavený režim; Bez korekce, Hudba, Film nebo Řeč.*

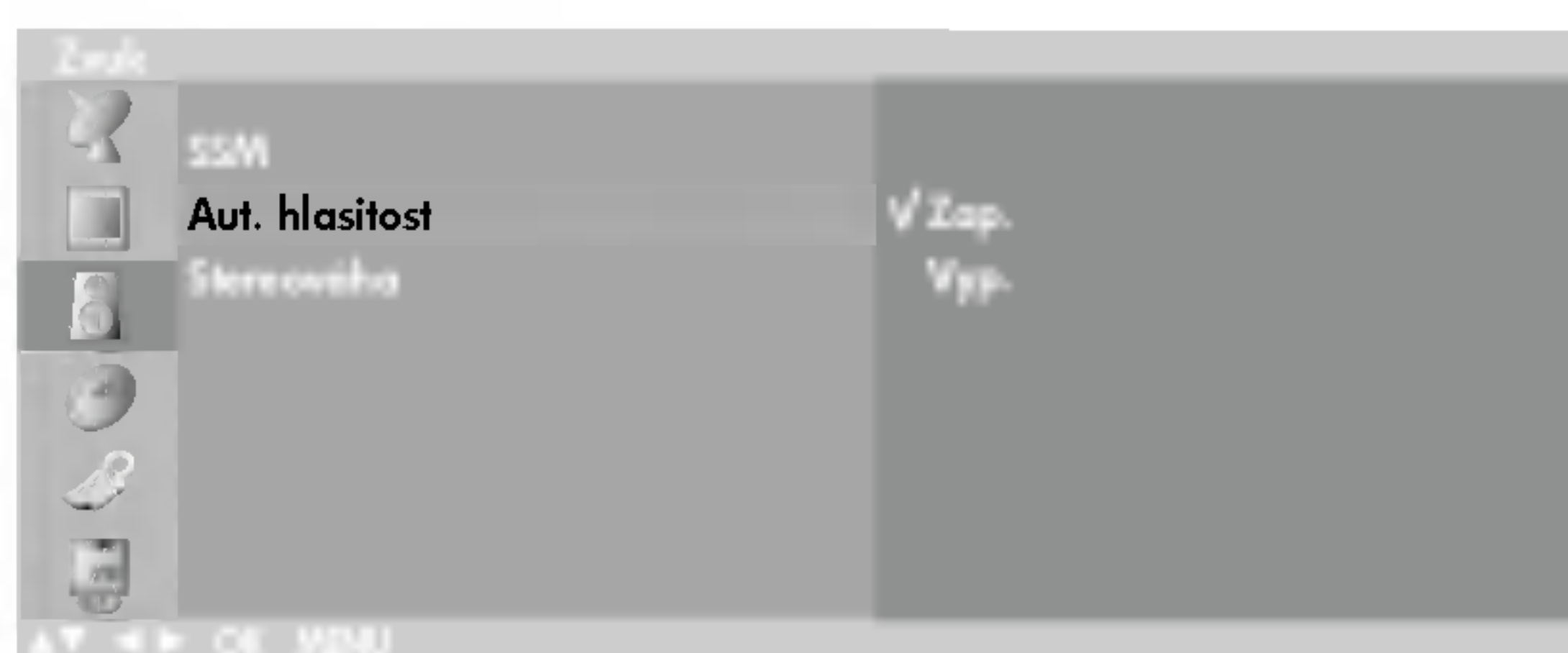

## Nastavení zvuku

Můžete nastavit vyvážení a Aut. hlasitost. Jestliže zapnete funkci Aut. Hlasitost bude zařízení automaticky udržovat stejnou hladinu hlasitosti i v případě, že přepnete na jinou předvolbu.

1. Stisknutím tlačítka MENU a potom tlačítka ▲ / ▼ vyberte nabídku Zvuk.
2. Stiskněte tlačítko ► a potom tlačítka ▲ / ▼ vyberte požadovanou položku pro nastavení zvuku Aut. Hlasitost nebo Stereováha.
3. Tlačítka ◀ / ▶, ▲ / ▼ změňte nastavení a potom stiskněte tlačítko OK.
4. Pro návrat do normálního režimu sledování stiskněte tlačítko TV/AV.

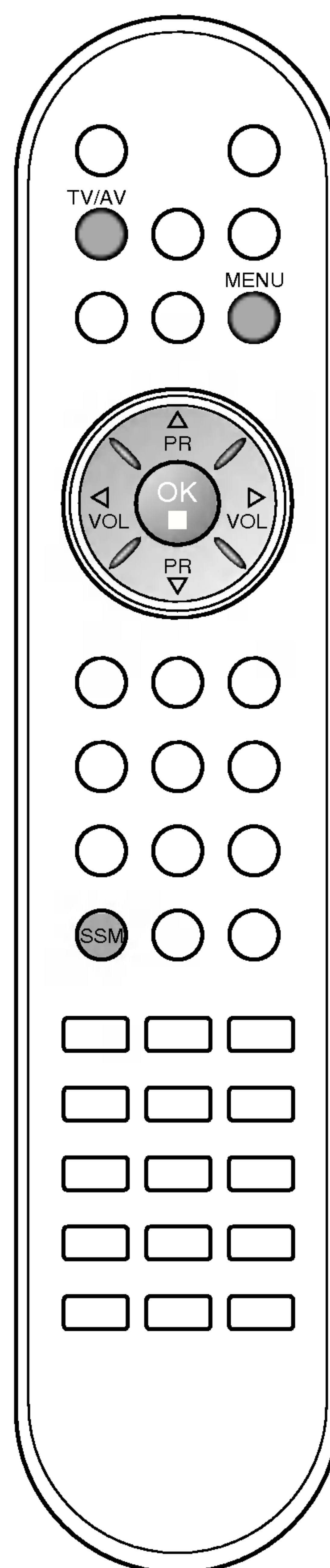



# Nastavení zvuku

## Stereo/duální příjem

Když vyberete program, objeví se za číslem programu zvukové informace o stanici a zmizí název stanice.

Vysílání	Displej na obrazovce
Mono	<b>MONO</b>
Stereo	<b>STEREO</b>
Duální	<b>DUAL I</b>

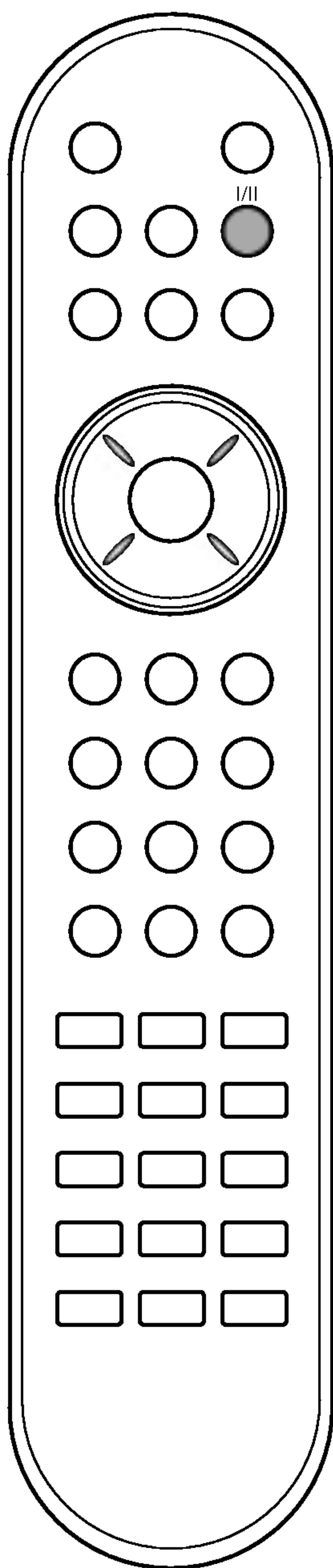

### Volba mono zvuku

Je-li stereo signál při stereo příjmu slabý, můžete přepnout na mono dvojným stisknutím tlačítka I/II. Při mono příjmu se zlepšuje hloubka zvuku. Chcete-li přepnout zpět na stereo, stiskněte znovu dvakrát tlačítko I/II.

### Volba jazyka při dvojjazyčném vysílání.

Pokud je program přijímán ve dvou jazycích (duální vysílání), můžete přepínat na **DUAL I**, **DUAL II** nebo **DUAL I+II** opakovaným stisknutím tlačítka I/II.

**DUAL I** posílá do reproduktorů primární vysílaný jazyk.

**DUAL II** posílá do reproduktorů sekundární vysílaný jazyk.

**DUAL I+II** posílá do každého reproduktoru jiný jazyk.

## Příjem NICAM (doplňek)

Je-li váš přístroj vybaven přijímačem pro příjem NICAM, můžete přijímat vysoce kvalitní digitální zvuk NICAM (Near Instantaneous Companding Audio Multiplex).

Zvukový výstup může být nastaven podle typu přijímaného vysílání opakovaným stisknutím tlačítka I/II následujícím způsobem.

1. Když je přijímán zvuk NICAM mono, můžete si vybrat **NICAM MONO** nebo FM MONO.
2. Když je přijímán zvuk NICAM stereo, můžete si vybrat **NICAM STEREO** nebo FM MONO. Je-li stereo signál slabý, přepněte na FM mono.
3. Když přijímáte duální zvuk NICAM, můžete si vybrat **NICAM DUAL I**, **NICAM DUAL II** nebo **NICAM DUAL I+II**, popř. **MONO**. Když vyberete FM mono, objeví se na obrazovce nápis **MONO**.

## Výběr zvukového výstupu

V režimu AV je možné vybírat zvukový výstup pro levý a pravý reproduktor.

Opakovaným stisknutím tlačítka I/II vyberte zvukový výstup.

**L+R** : Audio signál z levého L audio vstupu je poslán do levého reproduktoru a audio signál z pravého R audio vstupu je poslán do pravého reproduktoru.

**L+L** : Audio signál z levého L audio vstupu je poslán do levého i pravého reproduktoru.

**R+R** : Audio signál z pravého R audio vstupu je poslán do levého i pravého reproduktoru.



# Menu AKTUÁLIS IDÓ

## Hodiny

Abyste mohli používat funkci časového zapnutí / vypnutí, musíte nejprve správně nastavit čas.

1. Stisknutím tlačítka **MENU** a pak tlačítka ▲ / ▼ vyberte menu **Čas**.
2. Stiskněte tlačítko ► a potom tlačítko ▲ / ▼, abyste vybrali položku **Čas**.



3. Stisknutím tlačítka ► a potom tlačítka ▲ / ▼ nastavte hodiny.
4. Stisknutím tlačítka ► a potom tlačítka ▲ / ▼ nastavte minuty.
5. Stiskněte tlačítko **MENU** pro uložení do paměti.

## Časové zapnutí a vypnutí

Časový vypínač automaticky vypíná přístroj do pohotovostního režimu po uplynutí nastavené doby.

1. Stisknutím tlačítka **MENU** a pak tlačítka ▲ / ▼ vyberte menu **Čas**.
2. Stisknutím tlačítka ► a potom tlačítka ▲ / ▼ vyberte možnost **Cas vypnutí** nebo **Cas zapnutí**.
3. Stisknutím tlačítka ► a potom tlačítka ▲ / ▼ vyberte možnost **Zap..**  
Chcete-li zrušit funkci Vyp./Cas zapnutí, stiskněte tlačítko ▲ / ▼ a vyberte možnost **Vyp..**



4. Stisknutím tlačítka ► a potom tlačítka ▲ / ▼ nastavte hodiny.
5. Stisknutím tlačítka ► a potom tlačítka ▲ / ▼ nastavte minuty.
6. **Pouze funkce Cas zapnutí** : Stisknutím tlačítka ► a potom tlačítka ▲ / ▼ můžete nastavit úroveň hlasitosti.
7. Stiskněte tlačítko **MENU** pro uložení do paměti.

### Poznámka :

- a. V případě přerušení elektrického napájení (vypojení ze sítě nebo výpadek), musíte znovu nastavit hodiny.
- b. Dvě hodiny poté, co se přístroj zapne s použitím funkce časového zapnutí, se přepne automaticky zase zpět do pohotovostního režimu, pokud není stisknuto žádné tlačítko.
- c. Když nastavíte funkci časového zapnutí nebo vypnutí, pracují tyto funkce každý den v zadanou dobu.
- d. Funkce časového vypnutí má přednost před funkcí časového zapnutí, jsou-li nastaveny na stejný čas.
- e. Aby pracovalo časové zapnutí, musí být přístroj v pohotovostním režimu.

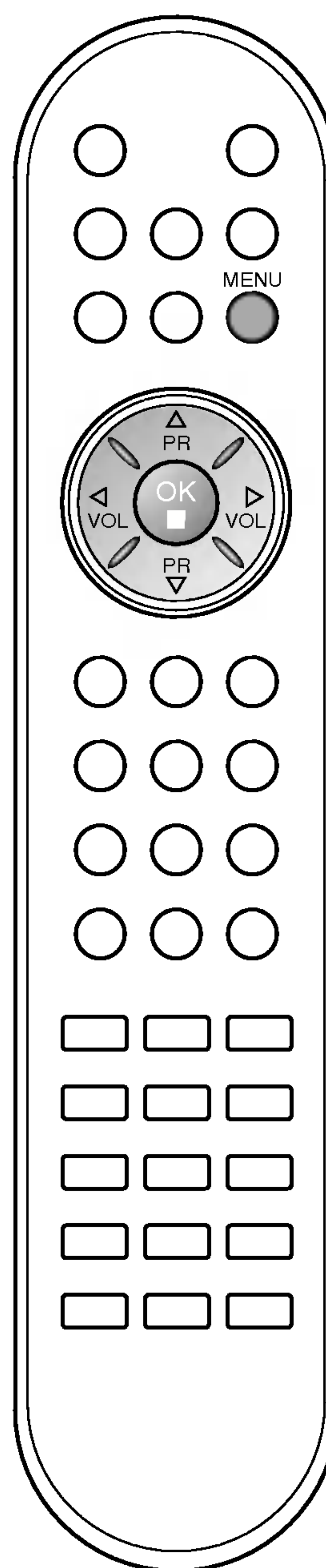
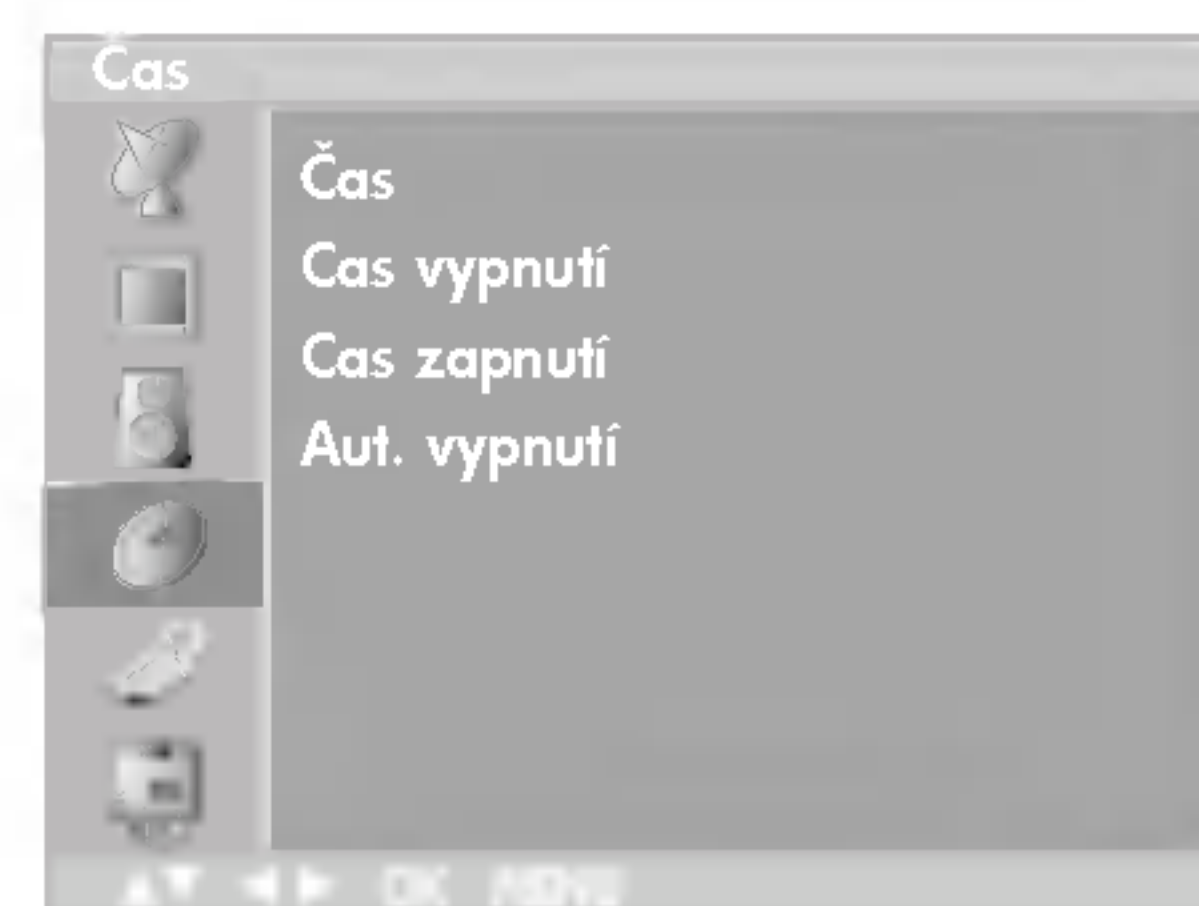



# Menu AKTUÁLIS IDÓ

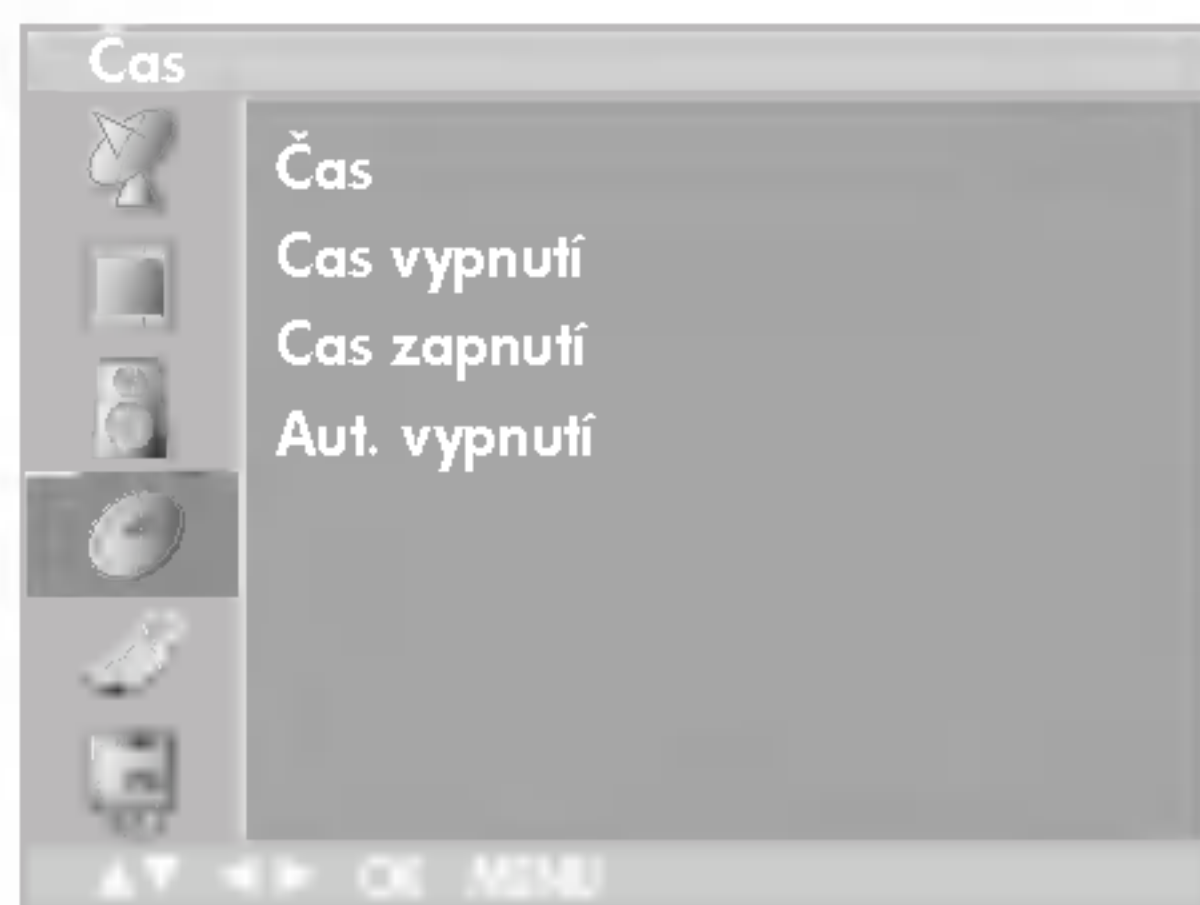

## Aut. vypnutí

Když vyberete možnost **Zap.** v menu **Aut. vypnutí**, přepne se přístroj automaticky do pohotovostního režimu přibližně deset minut poté, co TV stanice přestane vysílat.

1. Stisknutím tlačítka **MENU** a pak tlačítka **▲ / ▼** vyberte menu **Čas**.
2. Stiskněte tlačítko **▶** a potom tlačítko **▲ / ▼**, abyste vybrali položku **Aut. vypnutí**.
3. Stisknutím tlačítka **▶** a pak tlačítka **▲ / ▼** vyberte položku **Zap.** nebo **Vyp.**.

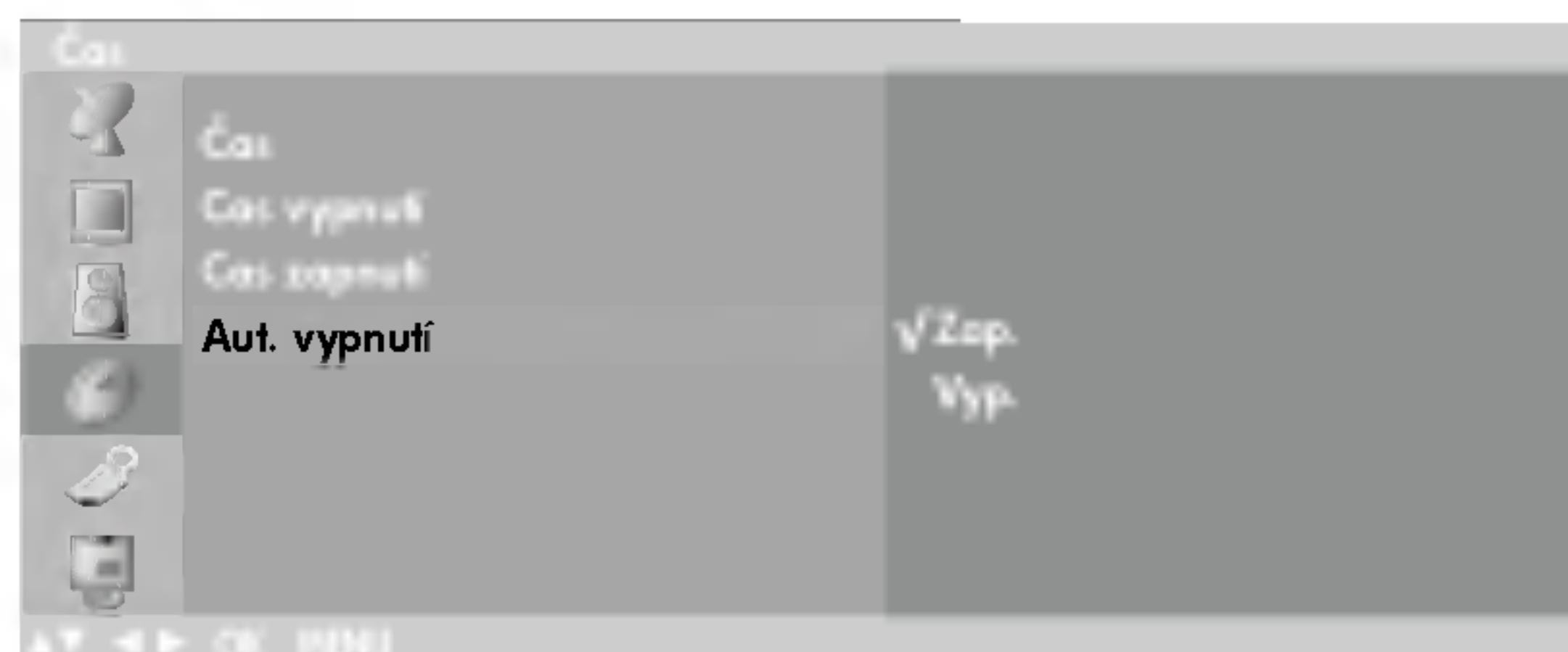

4. Stiskněte tlačítko **MENU** pro uložení do paměti.

## Časový vypínač

Není nutné myslet na to, že máte vypnout přístroj předtím, než půjdete spát. Časový vypínač automaticky vypíná přístroj do pohotovostního režimu po uplynutí nastavené doby.

Stisknutím tlačítka **SLEEP** nastavte počet minut. Na obrazovce se objeví nápis '⓪zz Vyp.' a za ním **10, 20, 30, 60, 90, 120, 180** a **240**. Časový vypínač začíná odpočítávat nastavený počet minut.

### Poznámka :

- a. Chcete-li vidět, kolik času zbývá do vypnutí, stiskněte jednou tlačítko **SLEEP**.
- b. Pokud chcete zrušit čas do vypnutí, stiskněte opakovaně tlačítko **SLEEP**, dokud se na obrazovce neobjeví nápis '⓪zz Vyp.'.
- c. Když vypnete přístroj, zruší se nastavená doba do vypnutí automaticky.

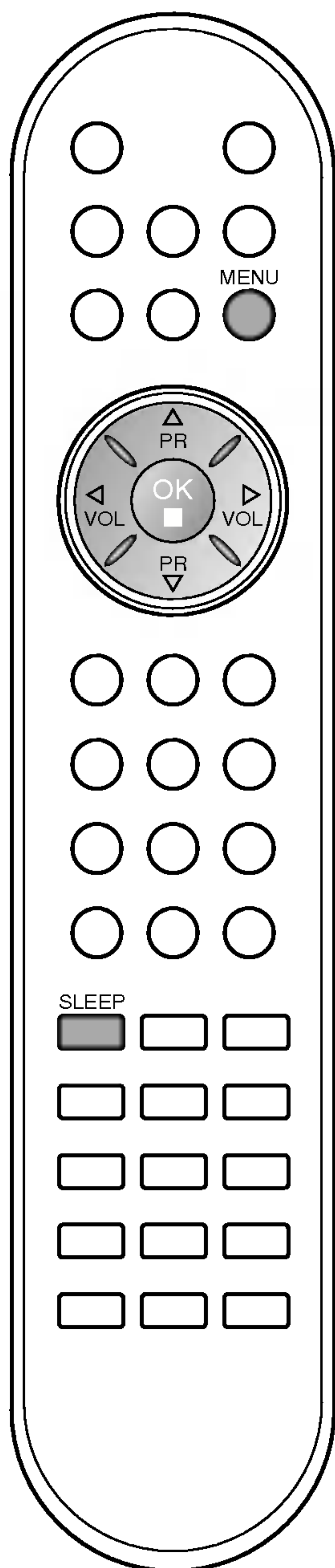



## Další funkce

Režimy TV, AV a PC

Vstupy mohou být nastaveny na režim TV, AV nebo PC Režim. AV se používá, když je k přístroji připojen kazetový videorekordér (VCR) nebo jiné zařízení.

**Poznámka** : Když je videorekordér připojen přes anténní zdířku, používá se přístroj v režimu TV. Viz kapitola 'Připojení externího zařízení'.

1. Stisknutím tlačítka **MENU** a potom tlačítky **▲ / ▼** vyberte nabídku **Nastavení**.
2. Stisknutím tlačítka **▶** a potom tlačítky **▲ / ▼** vyberte položku **Vstup**.
3. Stisknutím tlačítka **▶** a potom tlačítky **▲ / ▼** vyberte položku **TV**, **AV1**, **AV2**, **AV3** (doplněk), **S-Video**, **Component** (doplněk) nebo **PC** (doplněk).

Režimy AV a PC jsou :



**AV 1** : Videorekordér připojený ke konektoru Euro SCART přístroje.

**AV 2** : Videorekordér připojený ke zdířkám **AV2** přístroje.

**AV 3** : Videorekordér připojený ke zdířkám **AV3** přístroje. (doplněk)

**S-Video** : Videorekordér připojený ke zdířkám **S-VIDEO** na přístroji.

**Component** : Komponentní signál je připojen ke konektoru **DVD IN**, který se nachází na zadním panelu zařízení. (doplněk)

**PC** : **PERSONAL COMPUTER** připojené ke zdířce PC na přístroji. (doplněk)

4. Stiskněte tlačítko **TV/AV** a vrátíte se k normálnímu sledování TV.

Alternativně můžete vybrat režim TV nebo AV stisknutím tlačítka **TV/AV**.

Chcete-li se vrátit z režimu AV do režimu TV, stiskněte tlačítko **▲ / ▼** nebo některé z **NUMERICKÝCH** tlačítek.

### Automatické přepínání AV

Jestliže váš videorekordér vysílá přepínací signál AV přes vodič SCART, přepne se přístroj na začátku přehrávání automaticky na režim **AV1** chcete-li se dál dívat v režimu TV, stiskněte tlačítko **▲ / ▼** nebo některé z **NUMERICKÝCH** tlačítek.

Stiskněte tlačítko **TV/AV** a vrátíte se do režimu AV.

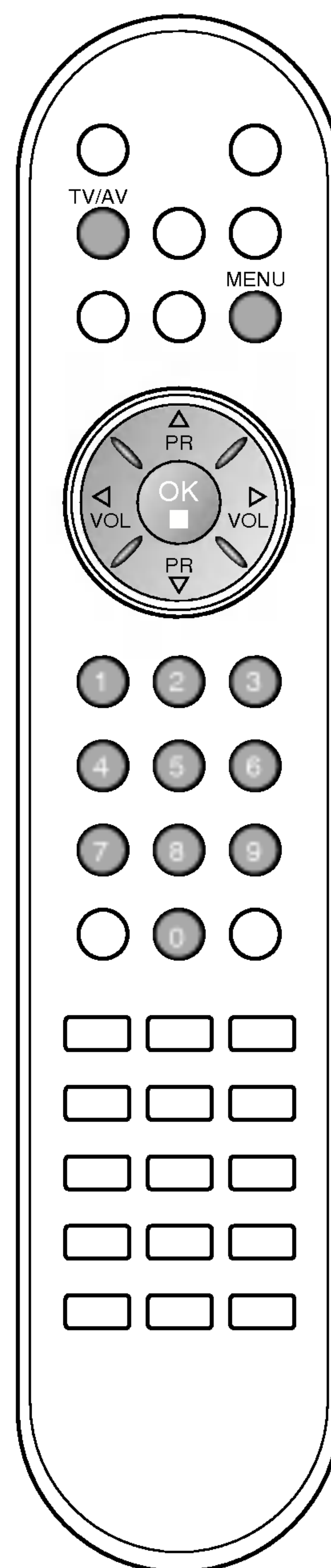
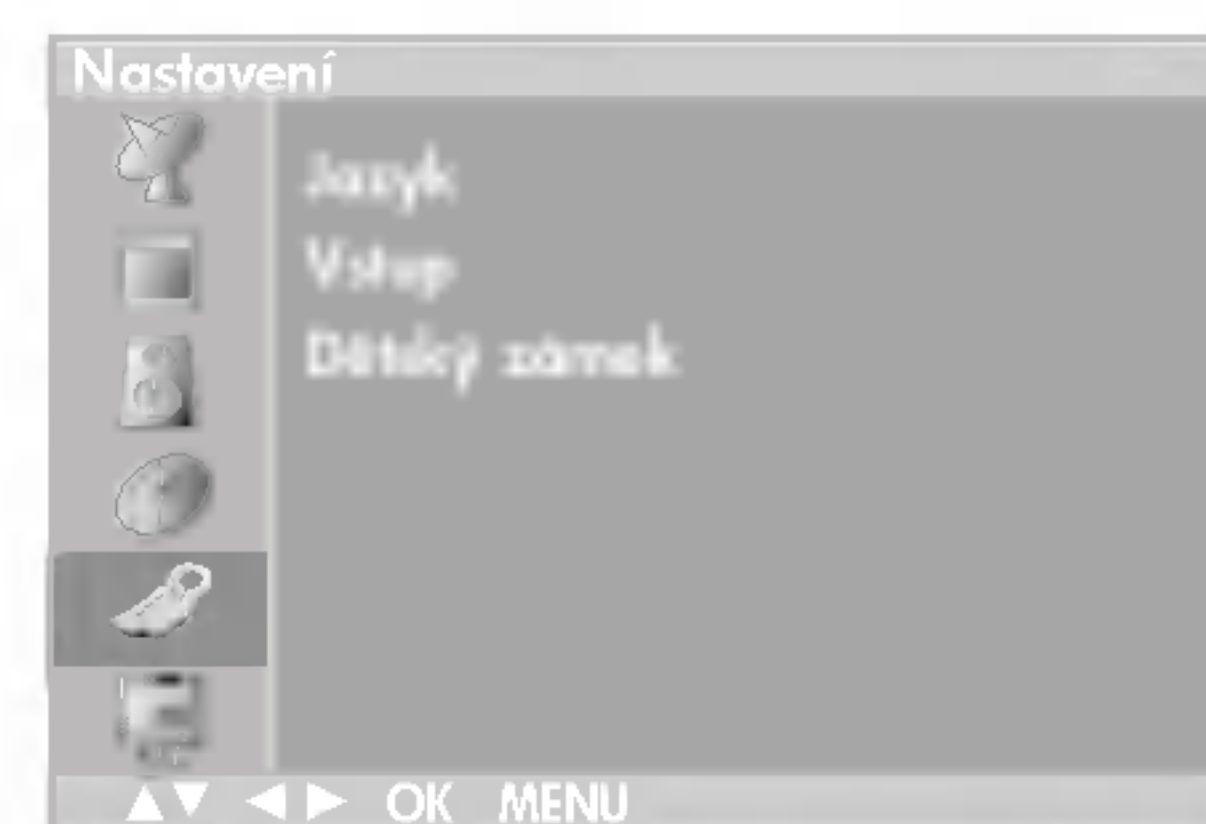



## Další funkce



### Dětská pojistka

TV přijímač se dá nastavit tak, aby se dal obsluhovat pouze dálkovým ovladačem. Tuto funkci můžete používat k tomu, abyste zabránili sledování nevhodných pořadů.

1. Stisknutím tlačítka **MENU** a pak tlačítka **▲ / ▼** vyberte menu **Nastavení**.
2. Stisknutím tlačítka **▶** a pak tlačítka **▲ / ▼** vyberte položku **Dětský zámek**.
3. Stisknutím tlačítka **▶** a pak tlačítka **▲ / ▼** vyberte položku **Zap.** nebo **Vyp.**

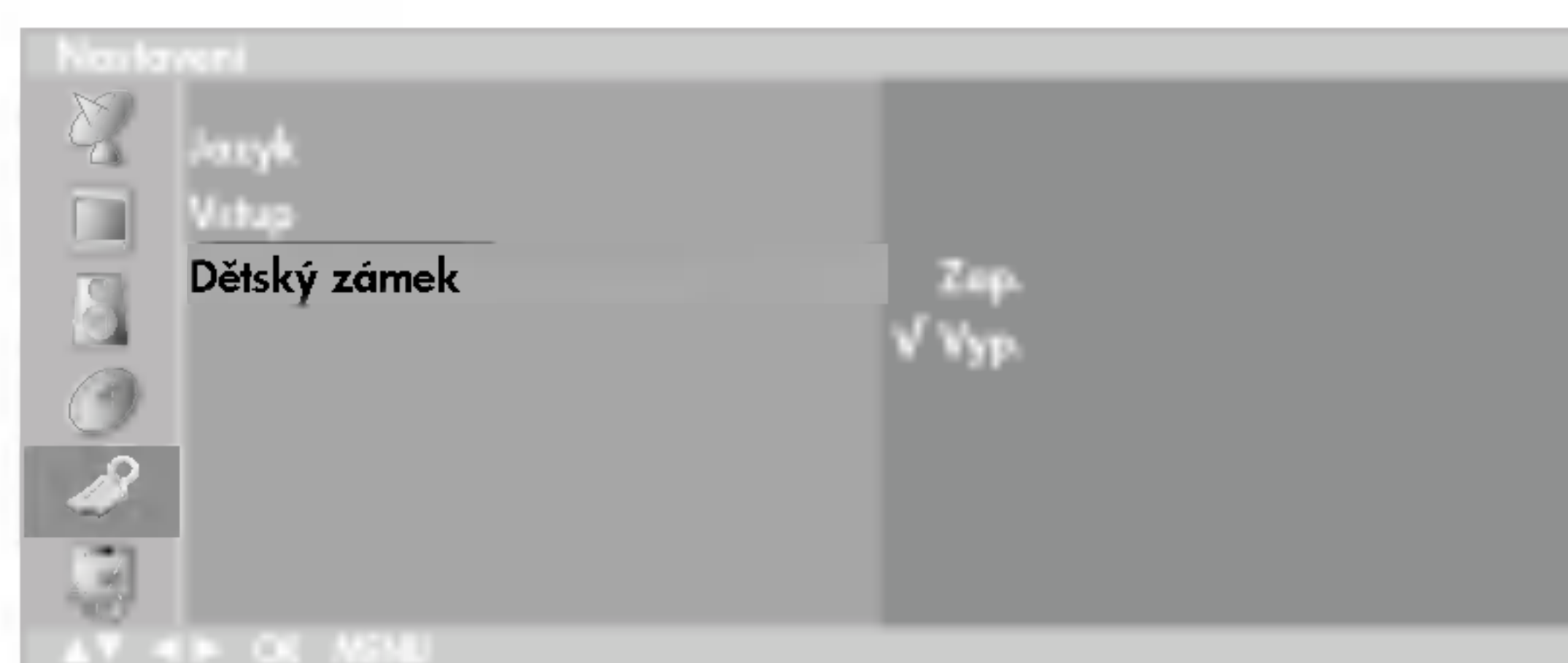

4. Stiskněte tlačítko **TV/AV** a vrátíte se k normálnímu sledování TV.

Pokud je zámek zapnutý, objeví se na obrazovce zpráva **Dětský zámek zap.**, pokud je během sledování televize stisknuto jakékoliv tlačítko na předním panelu.

***Poznámka :** Zpráva **Dětský zámek zap.** se na obrazovce neobjeví, pokud je jakékoliv tlačítko na předním panelu stisknuto během zobrazování menu.*

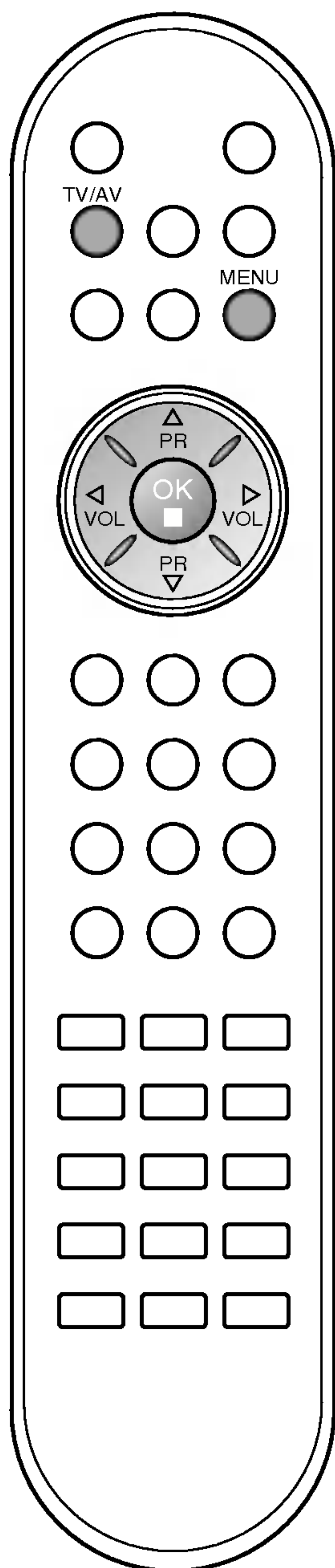



---

# Teletext

---

Teletext (nebo TOP text) je doplňková funkce, a proto pouze přístroj s teletextovým systémem může přijímat vysílání teletextu.

Teletext je bezplatné servisní vysílání většiny TV stanic, které poskytuje aktuální zprávy a informace o počasí, televizních programech, cenách na burze a mnoha dalších oblastech.

Teletextový dekodér tohoto TV přijímače podporuje systémy SIMPLE, TOP a FASTEXT. SIMPLE (standardní teletext) se skládá z několika stránek, které se vybírají přímo zadáním čísla příslušné stránky. TOP a FASTEXT jsou modernější metody, umožňující rychlé a snadné vybírání teletextových informací.

## Zapnutí / vypnutí

Stiskněte tlačítko **TEXT**, abyste přepnuli na teletext. Na obrazovce se objeví první nebo poslední strana.

V záhlaví obrazovky se objeví dvě čísla stránek, název TV stanice, datum a čas. První číslo stránky udává vaši volbu, druhé pak právě zobrazenou stránku.

Chcete-li vypnout teletext, stiskněte tlačítko **TEXT**. Objeví se znovu předchozí režim.

## SIMPLE text

### Volba stránky

1. Zadejte požadované číslo stránky jako trojmístné číslo NUMERICKÝMI tlačítky. Pokud během volby stisknete nesprávnou číslici, musíte dokončit trojmístné číslo a potom znovu zadat správné číslo stránky.
2. Tlačítko ▲ / ▼ se dá použít k výběru předchozí nebo další stránky.

### Programování barevných tlačítek v režimu LIST

Je-li TV přijímač v režimu SIMPLE text, TOP text nebo FASTEXT, můžete stisknutím tlačítka  přepnout na režim LIST.

Čtyři čísla teletextových stránek podle vaší volby mohou být barevně kódována a snadno vybírána stisknutím příslušného barevného tlačítka na dálkovém ovladači.

1. Stiskněte barevné tlačítko.
2. S použitím NUM/RICKÝCH tlačítek vyberte stránku, kterou chcete naprogramovat.
3. Stiskněte tlačítko **OK**. Vybrané číslo stránky je pak s jedním bliknutím uloženo do paměti. Odteď můžete vybírat tuto stránku tlačítkem stejné barvy.
4. Tři zbývající barevná tlačítka se programují stejným způsobem.

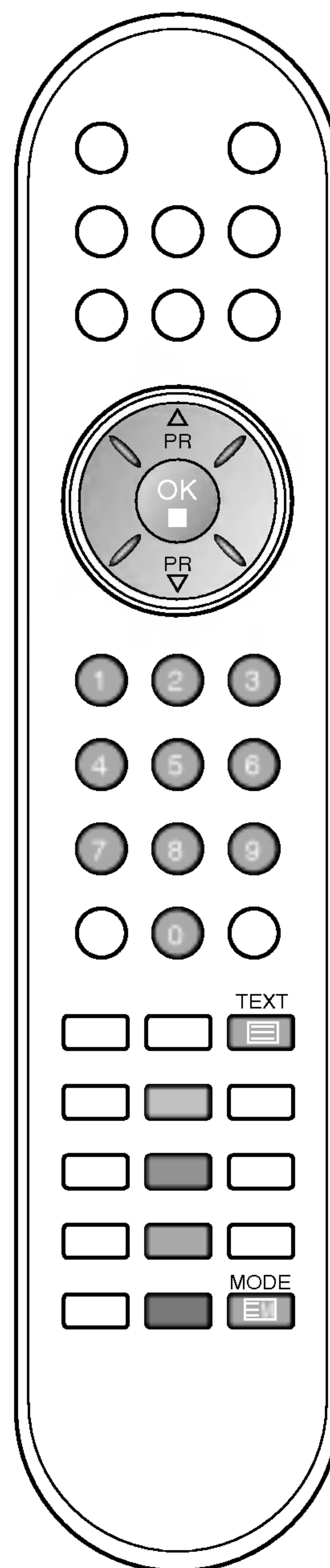



# Teletext

## TOP text (doplněk)

Dole na obrazovce jsou zobrazena čtyři pole - červené, zelené, žluté a modré. Žluté pole označuje další skupinu a modré pole další blok.

### Volba bloku / skupiny / stránky

1. Pomocí modrého tlačítka můžete postupovat od bloku k bloku.
2. S použitím žlutého tlačítka postupujete k další skupině s automatickým přechodem k dalšímu bloku na konci skupiny.
3. Stisknutím zeleného tlačítka můžete pokračovat k další existující stránce s automatickým přechodem do další skupiny na poslední stránce.  
Alternativně můžete používat tlačítko ▲.
4. Červené tlačítko umožňuje návrat k předchozí volbě. Alternativně můžete používat tlačítko ▼.

### Přímá volba stránky

Podobně jako v teletextovém režimu SIMPLE můžete i v režimu TOP vybírat stránky zadáním jejich trojmístného čísla s použitím NUMERICKÝCH tlačítek.

## FASTEXT

Teletextové stránky jsou barevně kódovány dole na obrazovce a vybírají se stisknutím odpovídajícího barevného tlačítka.

### Volba stránky

1. Stisknutím tlačítka  vyberte stránku obsahu.
2. Stránky, které jsou barevně kódovány dole na obrazovce, můžete vybírat tlačítky téže barvy.
3. Podobně jako v teletextovém režimu SIMPLE můžete i v režimu FASTEXT vybírat stránky zadáním jejich trojmístného čísla s použitím NUMERICKÝCH tlačítek.
4. Tlačítko ▲ / ▼ se dá použít k výběru předchozí nebo další stránky.

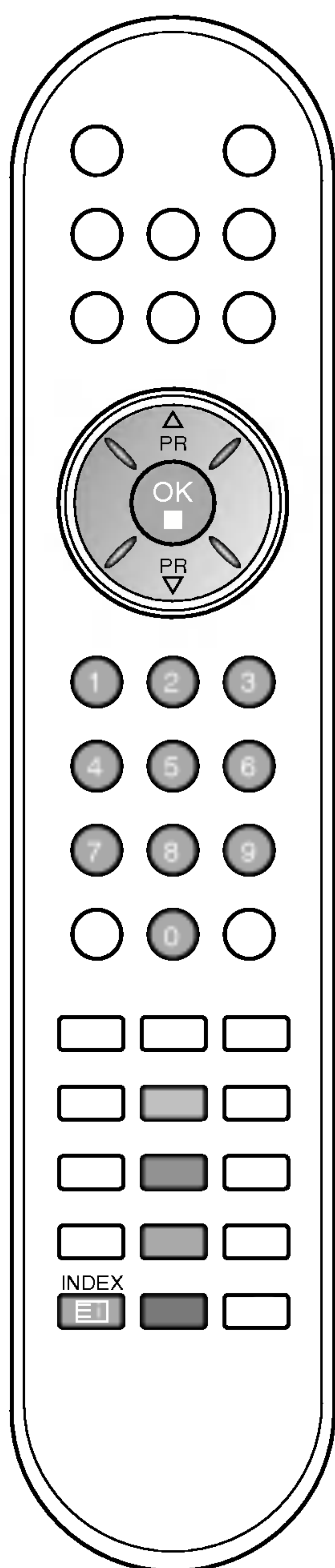



# Teletext

## Speciální funkce teletextu

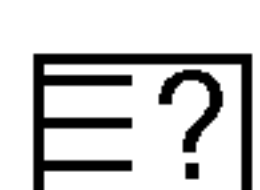

### REVEAL

Stisknutím tohoto tlačítka se zobrazují skryté informace, jako např. řešení hádanek a hlavolamů.

Dalším stisknutím tohoto tlačítka můžete odstranit informace z displeje.



### SIZE

Nastavuje text ve dvojnásobné velikosti.

Stisknutím tohoto tlačítka se zvětšuje horní polovina stránky.

Dalším stisknutím tohoto tlačítka se zvětšuje dolní polovina stránky.

Při dalším stisknutí tohoto tlačítka se obnovuje normální zobrazení.



### UPDATE

Zobrazuje TV obraz na obrazovce, zatímco čekáte na novou teletextovou stránku. V levém horním rohu obrazovky se objeví .

Když je aktualizovaná stránka k dispozici, změní se  na číslo stránky.

Stisknutím tohoto tlačítka pak zobrazíte aktualizovanou teletextovou stránku.



### HOLD

Zastavuje automatickou změnu stránek, ke které dochází, jestliže se teletextová stránka skládá ze 2 nebo více podstránek. Počet podstránek a číslo zobrazené podstránky jsou obvykle uvedeny na obrazovce pod časovým údajem. Když stisknete toto tlačítko, zobrazí se v levém horním rohu obrazovky symbol zastavení a automatická změna stránek je potlačena.

Chcete-li pokračovat, stiskněte znovu toto tlačítko.





### MIX

Zobrazuje teletextové stránky superponované na TV obrazu.

Chcete-li vypnout TV obraz, stiskněte znovu toto tlačítko.



### AKTUÁLIS IDÓ

Při sledování TV programu stiskněte toto tlačítko a v pravém horním rohu obrazovky se zobrazí čas. Dalším stisknutím tohoto tlačítka můžete odstranit časový údaj z displeje. V režimu teletextu se stisknutím tohoto tlačítka vybírá číslo podstránky. Číslo podstránky se zobrazuje dole na obrazovce. Chcete-li podržet nebo změnit podstránku, stiskněte ČERVENÉ / ZELENÉ tlačítko, tlačítko  /  nebo použijte NUMERICKÁ tlačítka.

Dalším stisknutím ukončíte tuto funkci.

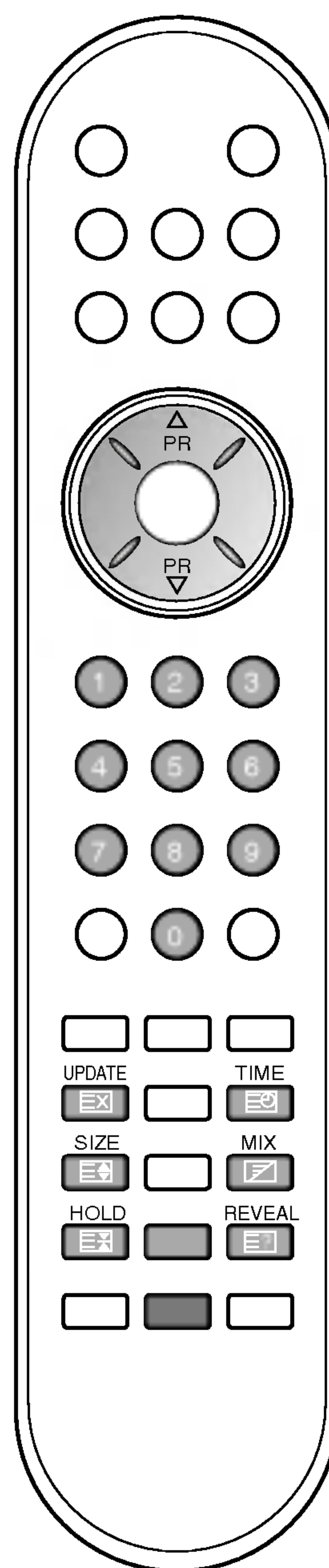



## Připojení externího zařízení

K přístroji můžete připojit přídavné zařízení, např. videorekordér, videokameru atd. Příklady jsou uvedeny níže.

### Anténní zdířka

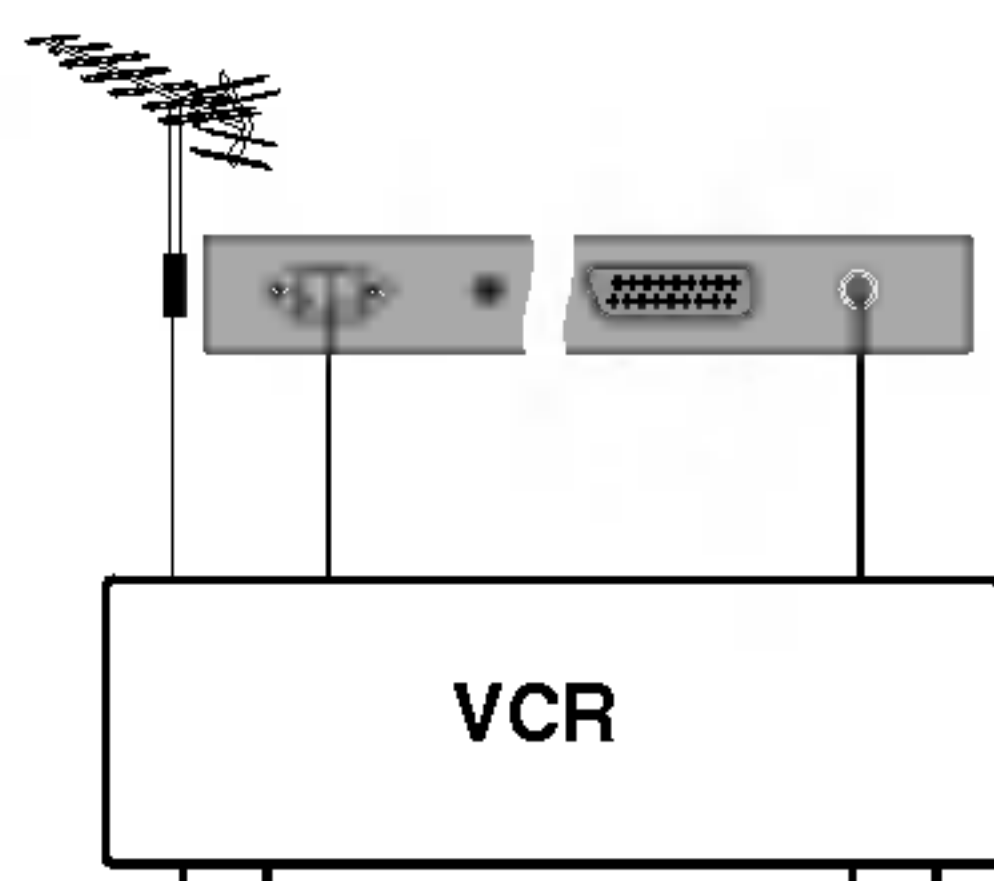

1. Připojte konektor RF out videorekordéru k anténní zdířce přístroje.
2. Zapojte anténní kabel do anténní zdířky RF in videorekordéru.
3. Uložte kanál videorekordéru pod požadovaným číslem programu podle pokynů v kapitole 'Ruční ladění programů'.
4. Vyberte číslo programu, pod nímž je uložen kanál videorekordéru.
5. Stiskněte tlačítko **PLAY** na videorekordéru.

### Konektor Euro SCART

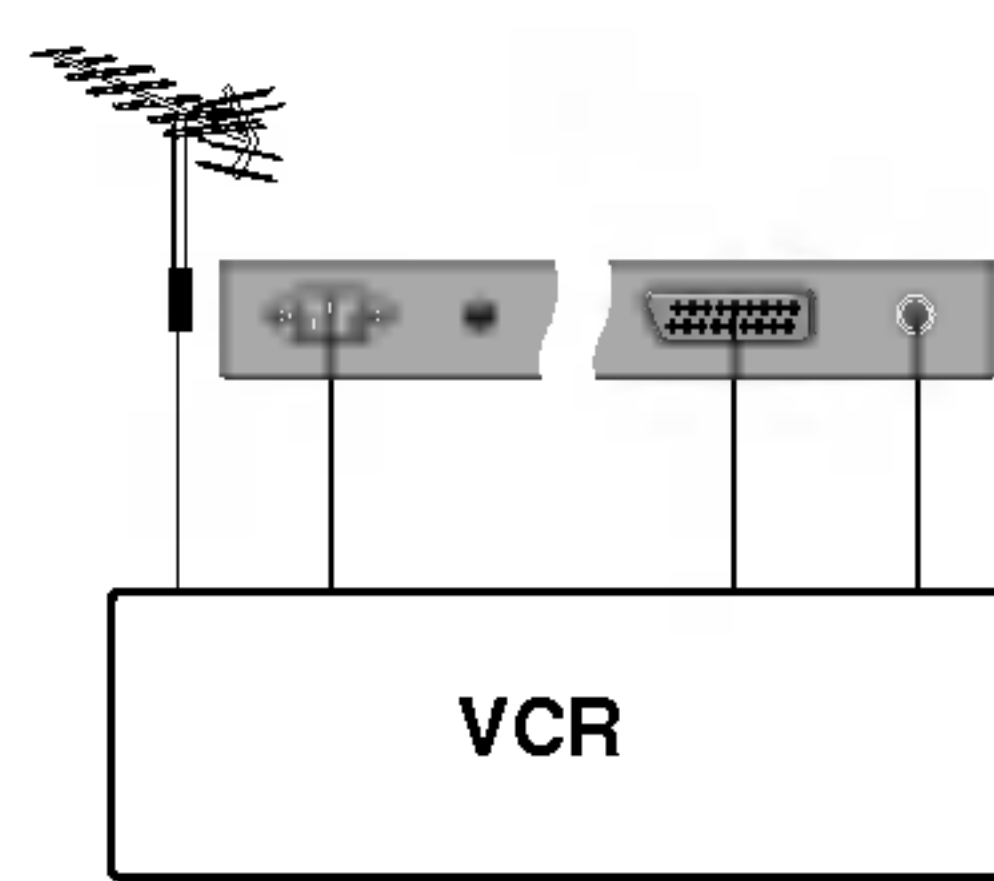

1. Zapojte konektor Euro SCART videorekordéru do zdířky Euro SCART přístroje.
2. Stiskněte tlačítko **PLAY** na videorekordéru.

Na videorekordéru stiskněte tlačítko pro přehrávání **PLAY**.  
V případě, že připojený videorekordér vysílá po zapnutí stavový signál pomocí konektoru Euro Scart na vstup AV1, zařízení se přepne automaticky na vstup **AV1**, **AV2**. V případě, že chcete pokračovat ve sledování televizního programu v režimu TV, stiskněte tlačítka **▲ / ▼** nebo použijte číselná tlačítka.

inak stiskněte tlačítko **TV/AV** na dálkovém ovladači, čímž vyberete **AV1**. Na obrazovce se objeví obraz přehrávaný z videorekordéru.

Rovněž je možné nahrávat na video pásek programy přijímané televizorem.

#### **Poznámka :**

- a. Pro Euro SCART 1 lze vybrat pouze signál typu RGB, tzn. signály červené, zelené a modré a přijímat pouze **AV1**. Tyto signály jsou vysílány např. placenými TV dekodéry, hracími přístroji, foto CD jednotkami atd.
- b. Pokud připojíte k videorekordérům zdířky Euro SCART 1 a 2 zároveň, můžete přijímat pouze **AV2**.
- c. Jestliže přijímáte signál S-VHS přes **S-Video**, musíte přepnout na režim S-Video.
- d. V konektoru Euro SCART 2 není video výstup k dispozici.

### Vstupní audio / video zdířky

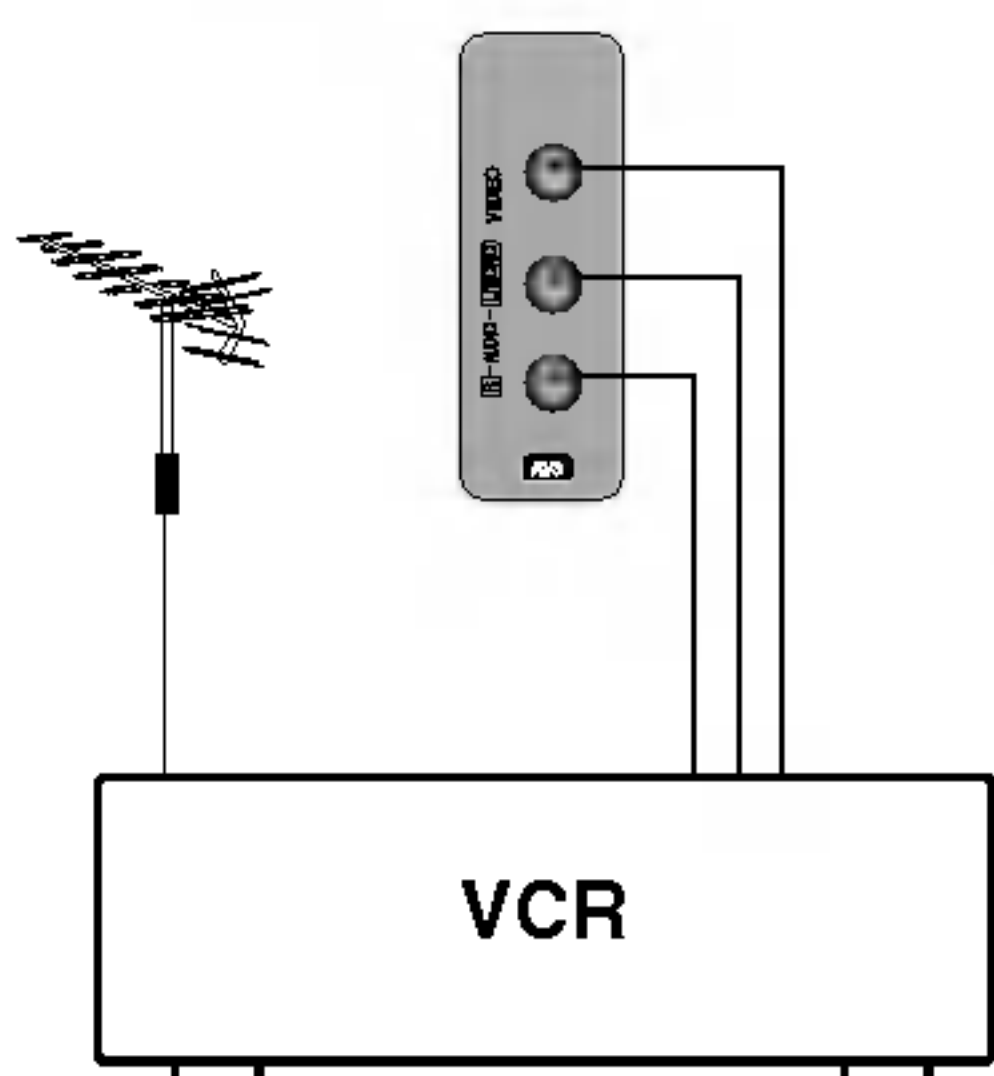

1. Zapojte konektory audio/video out videorekordéru do zdířek audio/video in přístroje.
2. Stisknutím tlačítka **TV/AV** vyberte **AV3** (doplňěk).
3. Stiskněte tlačítko **PLAY** na videorekordéru.  
Na obrazovce se objeví obraz přehrávaný z videorekordéru.

**Poznámka :** Pokud máte mono videorekordér, zapojte audio kabel z videorekordéru do zdířky **AUDIO L/MONO** přístroje.



---

## Připojení externího zařízení

---

### Zdířky S-Video/Audio in (S-Video)

Při zapojení S-VIDEO videorekordéru do zdířky **S-VIDEO** se dále zlepší kvalita obrazu.

1. Zapojte konektor S-Video videorekordéru do zdířky **S-VIDEO** přístroje.
2. Zapojte audio kabel ze S-VIDEO videorekordéru do zdířek **AUDIO** přístroje.
3. Vyberte **S-Video** opakovaným stisknutím tlačítka **TV/AV**.
4. Stiskněte tlačítko **PLAY** na videorekordéru.  
Na obrazovce se objeví obraz přehrávaný z videorekordéru.

### Vstupy DVD (doplněk)

1. Připojte výstupní konektory DVD (Y Cb Cr, Y Pb Pr, Y B-Y R-Y nebo Y P<sub>B</sub> P<sub>R</sub>) přehrávače DVD na vstup **DVD INPUT** (Y P<sub>B</sub> P<sub>R</sub>) televizoru.
2. Připojte zvukový kabel z DVD na vstup **DTV/DVD INPUT AUDIO** televizoru.
3. Stiskem tlačítka **TV/AV** nebo **MULTIMEDIA** zvolte položku **Component**.
4. Stiskněte tlačítko přehrávání na DVD.  
Obraz DVD se objeví na obrazovce.

### Konektor sluchátek (doplněk)

Do konektoru pro připojení sluchátek připojte konektor od sluchátek. Nyní můžete poslouchat zvuk pomocí sluchátek. Pro nastavení hlasitosti sluchátek stiskněte tlačítka ◀ / ▶ V případě, že stisknete tlačítko MUTE, bude ve sluchátkách ztišen zvuk.

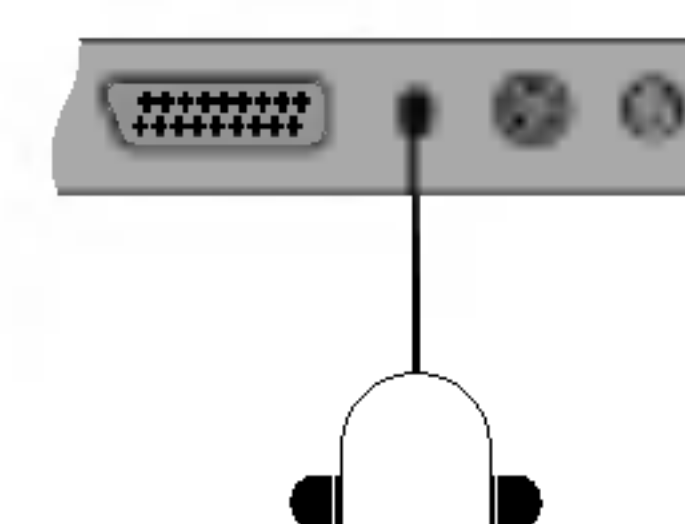
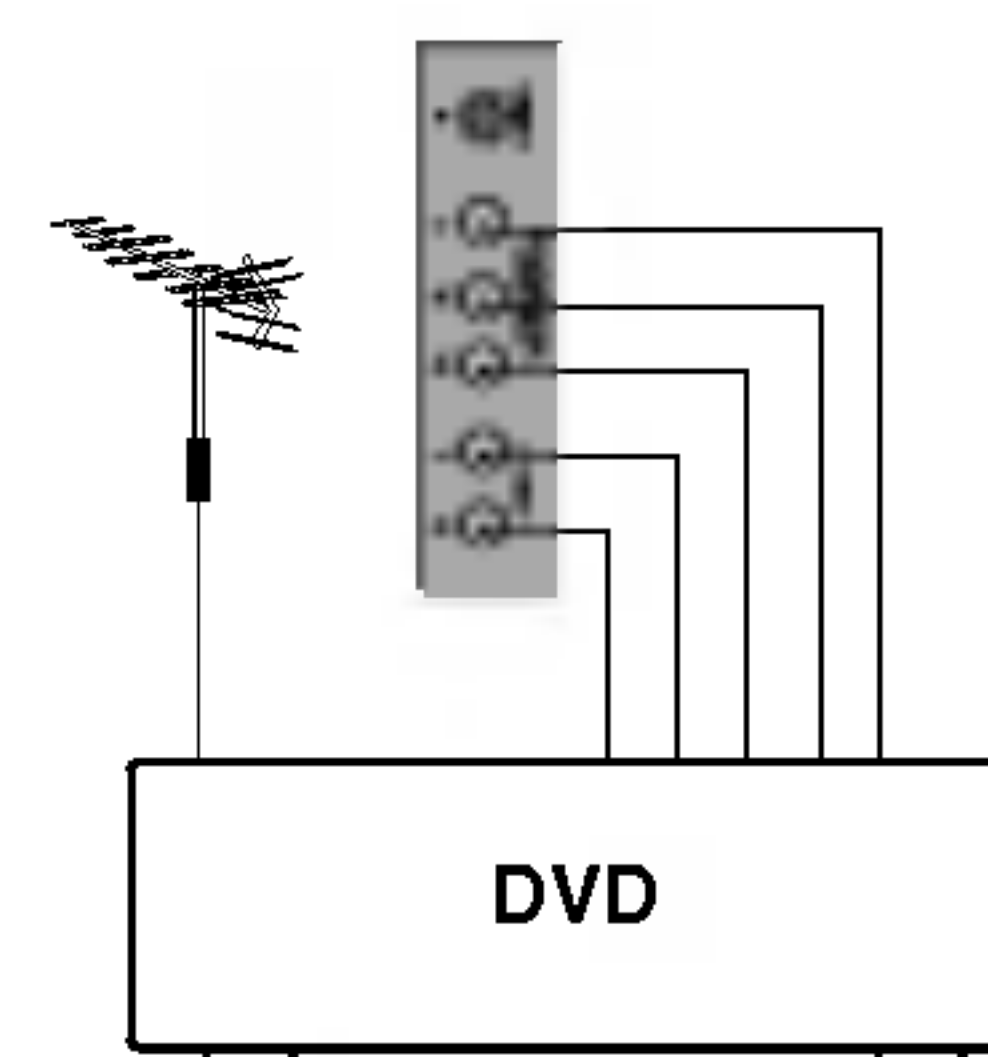
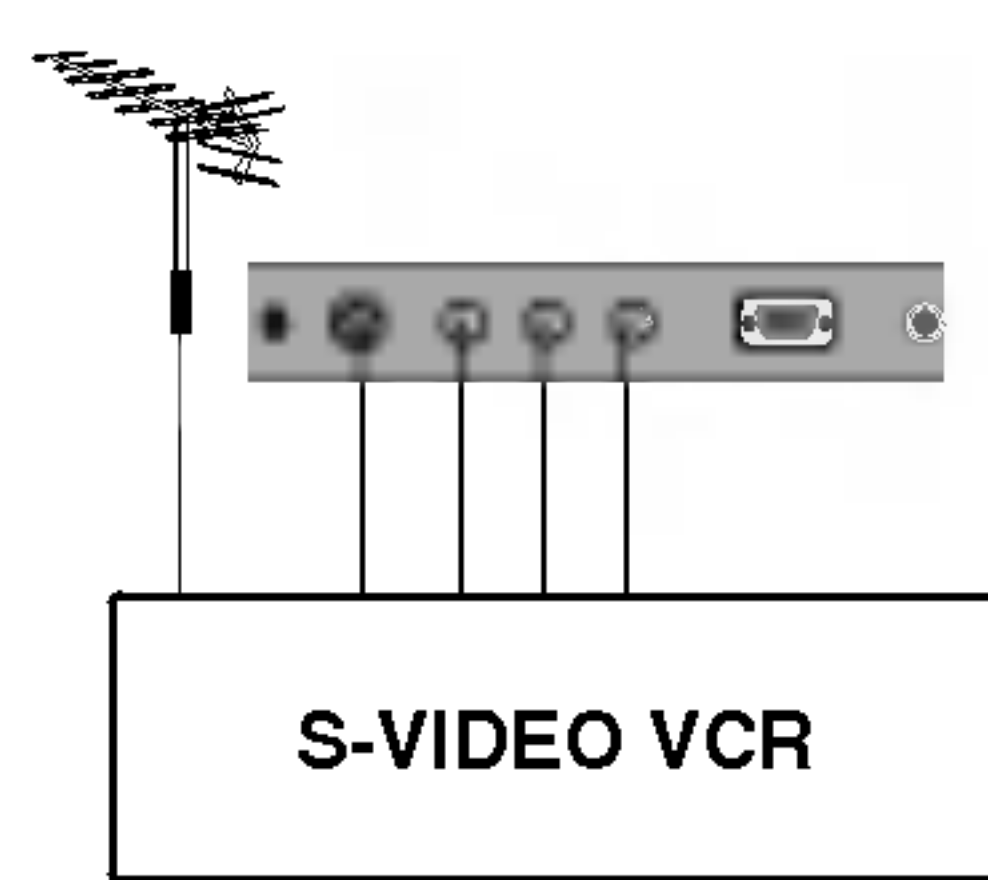
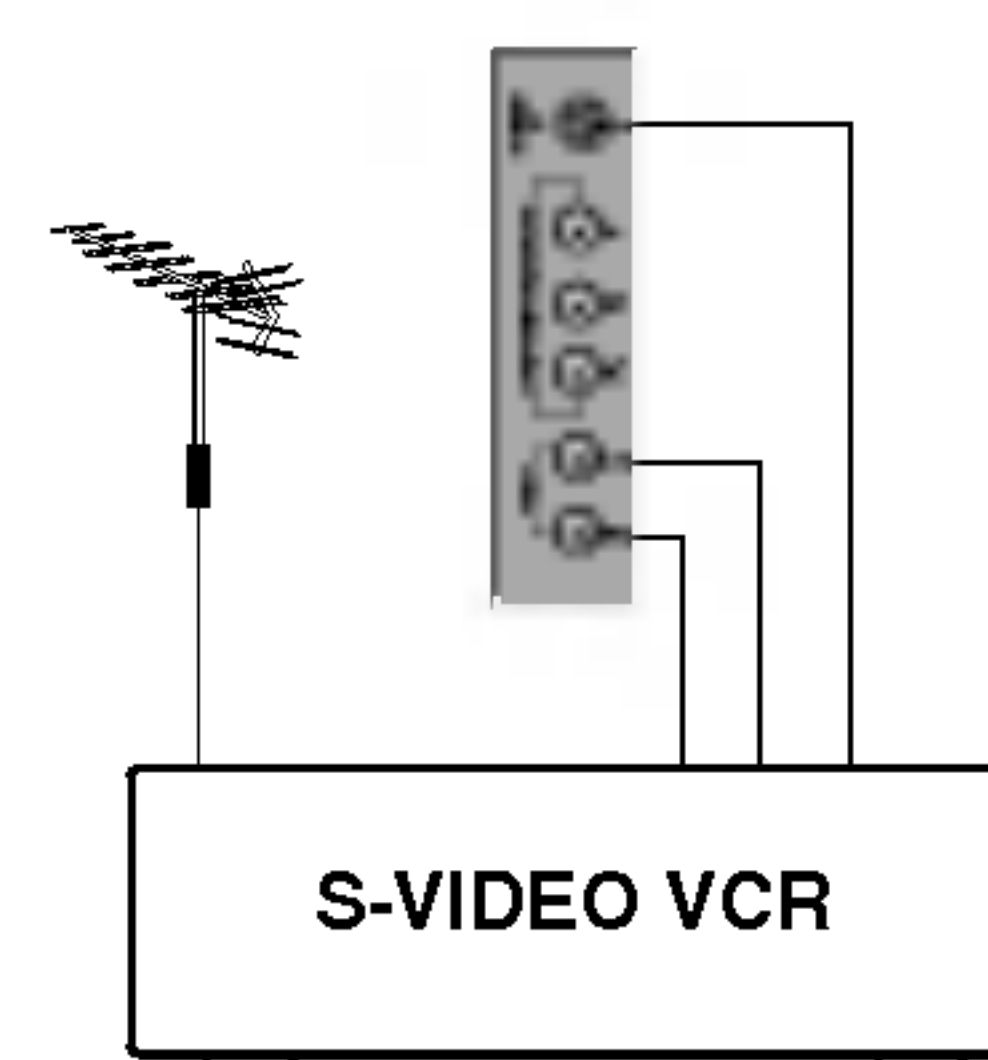
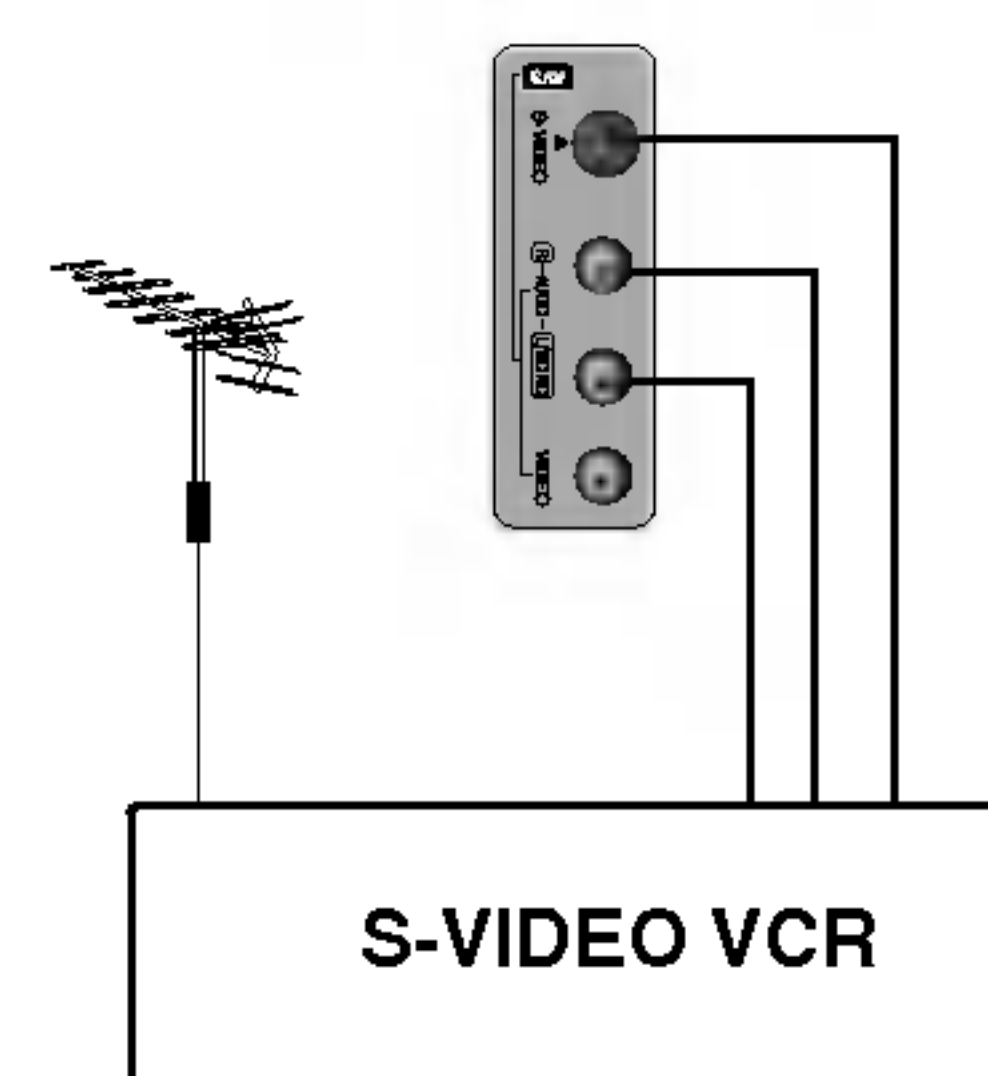
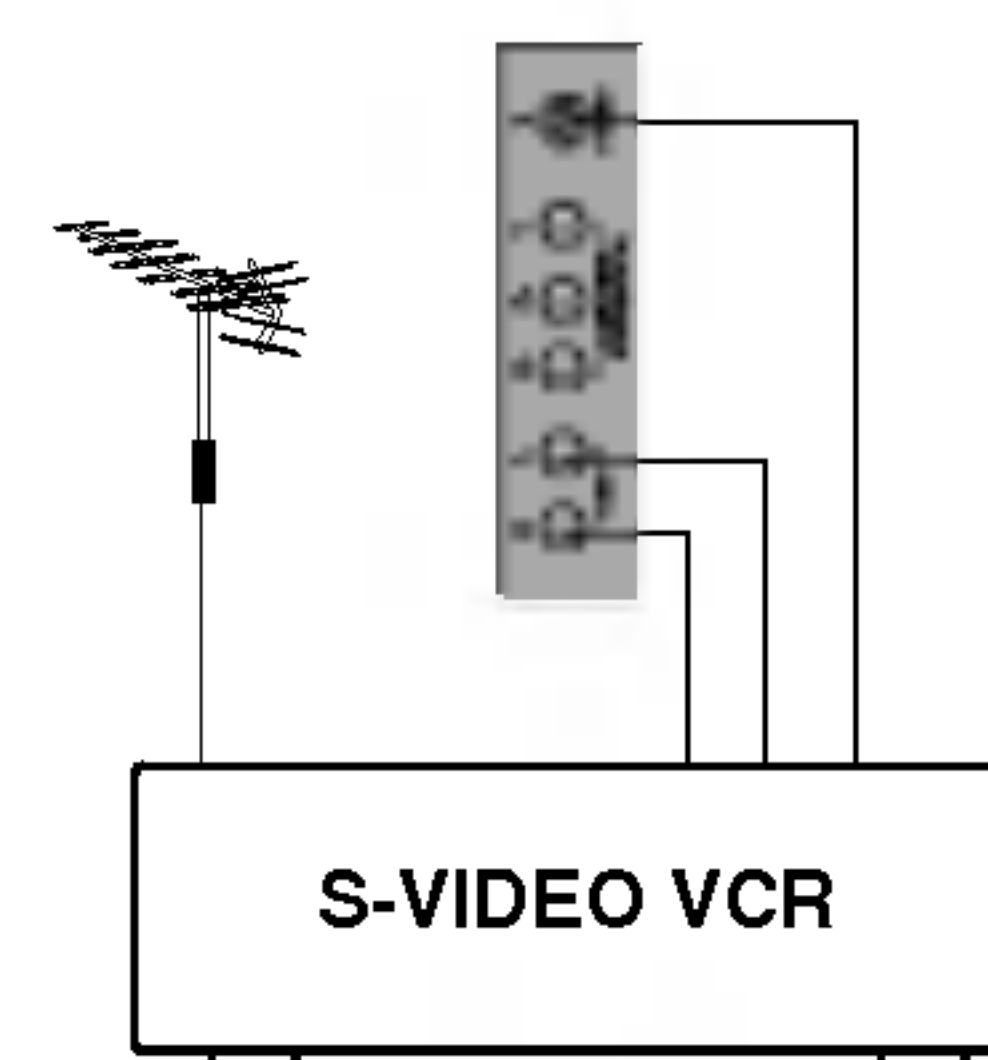



## Připojení osobního počítače (doplněk)

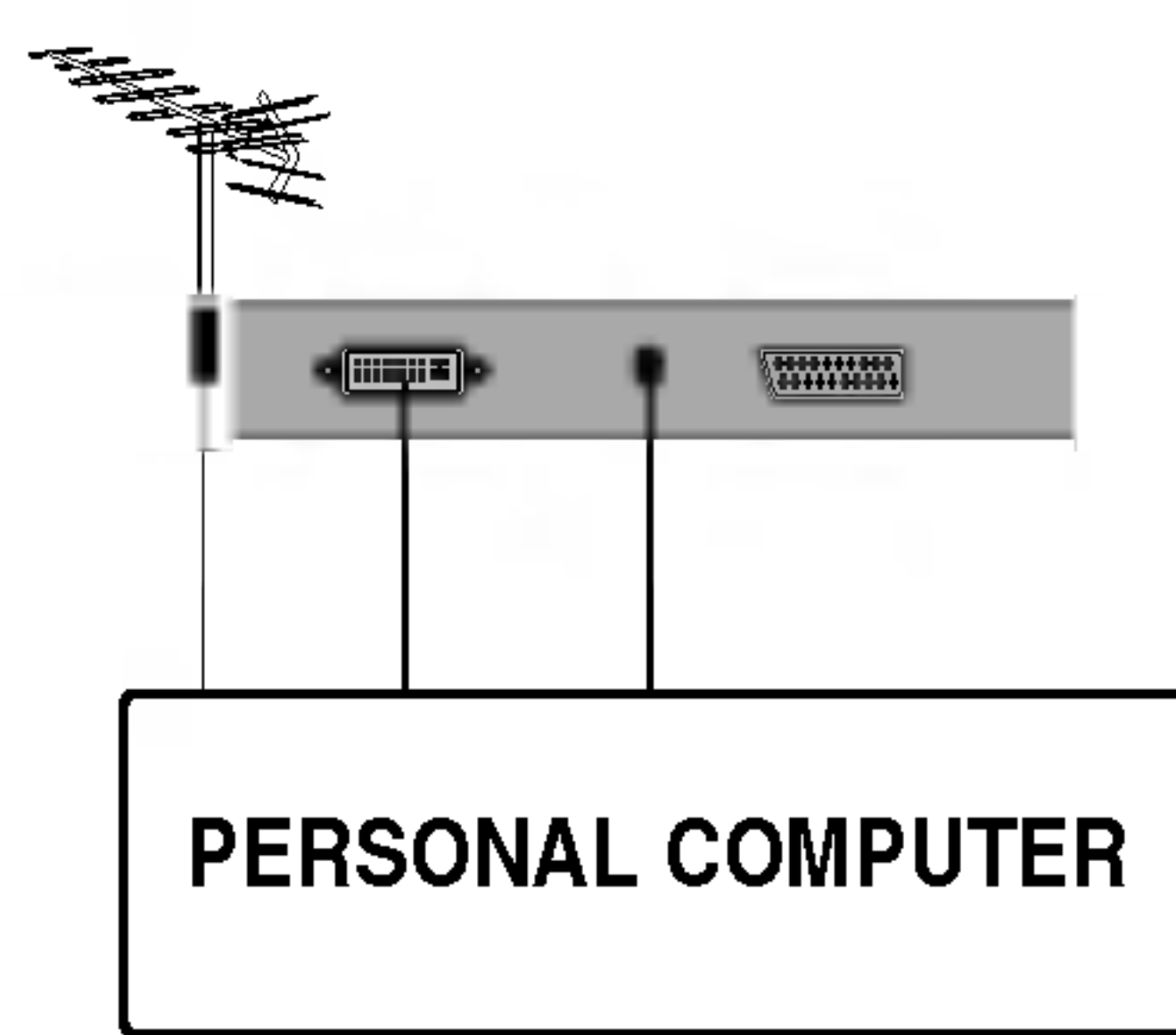

### Zdířka PC in(doplněk)

1. Zapojte signální kabel z výstupní zdířky monitor osobního počítače do zdířky **PC INPUT** na přístroji.
2. Zapojte audio kabel z PC do zdířek **PC SOUND** na přístroji.
3. Stisknutím tlačítka **TV/AV** nebo **MULTIMEDIA** vyberte **PC**.
4. Zapněte PC a na televizoru se objeví obrazovka PC.  
Televizor může pracovat jako monitor PC.

**Poznámka :** Když používáte počítač s výstupem DVI, připojte kabel k digitálnímu výstupu DVI. Analogový výstup DVI není u některých grafických karet podporován.

### Režimy zobrazení monitoru

#### ★ 15–30 palců

MODE	Resolution	Horizontal Frequency(kHz)	Vertical Frequency(Hz)
VGA	640x480	31.4	60
	640x480	35.0	67
	640x480	37.5	75
SVGA	800x600	35.1	56
	800x600	37.8	60
	800x600	48.0	72
	800x600	46.8	75
XGA	1024x768	48.3	60
	1024x768	56.4	70
	1024x768	60.0	75
WXGA	1280x768	47.6 (volitelné)	60
	1280x720	44.7 (volitelné)	60

#### ★ 32 palců

MODE	Resolution	Horizontal Frequency(kHz)	Vertical Frequency(Hz)
VGA	640x480	31.4	60
SVGA	800x600	37.8	60
XGA	1024x768	48.3	60
WXGA	1280x768	47.6	60
	1360x768	47.6	60

(Synchronizace vstupu: oddělená)

#### Poznámka:

- a. V případě, že je zařízení chladné může po zapnutí docházet k blikání. Toto je normální jev, nejedná se o závadu zařízení.
- b. Je-li to možné, pro zajištění optimální kvality obrazu displeje používejte režim obrazu VESA 1024x768 při 60 Hz (15 palců) / 1280x768 při 60 Hz (17 palců, 23–30 palců) / 1360x768 při 60 Hz (32 palců) (jen pro 27palcové displeje, VESA 1280x720 při 60 Hz; některé grafické karty tento režim nepodporují.). Pokud použijete jiná rozlišení, obraz může zkreslený. Displej byl předem nastaven pro režim VESA 1024x768 při 60 Hz (15 palců) / 1280x768 při 60 Hz (17 palců, 23–30 palců) / 1360x768 při 60 Hz (32 palců) (VESA 1280x720 při 60 Hz jen pro 27palcový displej).
- c. Na obrazovce můžete objevit několik defektních bodů, které jsou zobrazeny jako červené, zelené nebo modré tečky. Nicméně toto neovlivní výkon monitoru.
- d. Vyhněte se dlouhodobému stisknutí obrazovky monitoru. V jiném případě může na obrazovce monitoru vzniknout trvalé zkreslení.
- e. Když je na obrazovce zařízení zobrazen signál z osobního počítače, může se na obrazovce zobrazit také zpráva, která se bude lišit podle verze operačního systému Windows (Win98, 2000). Jestliže se zobrazí zpráva, klikněte na tlačítko "Next" (Další), dokud nezmizí.
- f. Jestliže na obrazovce objeví zpráva "**Frekv. Mimo rozsah**", nastavte obrazový režim osobního počítače podle tabulky "Režimy zobrazení monitoru".

#### Režim DPM (úsporný režim)

Když je na osobním počítači aktivován úsporný režim, monitor se automaticky přepne do režimu DPM.

**Poznámka :** Používejte dodaný signálový kabel. V jiném případě nemusí funkce DPM správně pracovat.



## Připojení osobního počítače (doplněk)

### Nastavení počítače (jen režim DVI-Analog) (doplněk)

Můžete libovolně nastavovat horizontální a vertikální polohu, časování, fázi a automatickou konfiguraci.

1. Stisknutím tlačítka **MENU** a tlačítka **▲ / ▼** vyberte nabídku **Nastavení**.
2. Stisknutím tlačítka **▶** a potom tlačítka **▲ / ▼** vyberte položku **Vstup**.
3. Stisknutím tlačítka **▶** a potom tlačítka **▲ / ▼** vyberte položku **PC**.
4. Stiskněte tlačítko **MENU** a potom tlačítkem **▲ / ▼** zvolte nabídku **PC**.



5. Stiskněte tlačítko **▶** a poté tlačítkem **▲ / ▼** zvolte požadovanou položku.
6. Příslušná nastavení se provádějí tlačítkem **◀ / ▶**.

#### H-Pozice / V-Pozice

Tato funkce slouží k nastavení obrazu doleva/doprava a nahoru/dolů podle vašich preferencí.

#### Taktování

Tato funkce je určena pro minimalizaci vertikálních čar nebo pruhů viditelných na pozadí obrazovky. Rovněž mění horizontální velikost obrazovky.

#### Taktovací fáze

Tato funkce umožňuje odstranit horizontální šum a vyjasnit nebo zostřit vzhled znaků.

#### Aut. nastavení

Tato funkce je určena pro automatické nastavení polohy obrazovky, hodin a taktovací fáze. V průběhu automatické konfigurace na několik sekund zmizí zobrazený obraz.

#### Vynulovat

Tato funkce umožňuje vrátit se k dobré reprodukci obrazu naprogramované výrobcem, která se nedá změnit.

**Poznámka :** Některé signály z některých grafických desek nemusí fungovat správně. Jsou-li výsledky neuspokojivé, nastavte polohu monitoru, hodiny a taktovací fázi ručně.

7. Stiskněte tlačítko **OK** a obraz monitoru PC se uloží do paměti.
8. Stiskněte tlačítko **TV/AV** a vrátíte se do režimu PC.

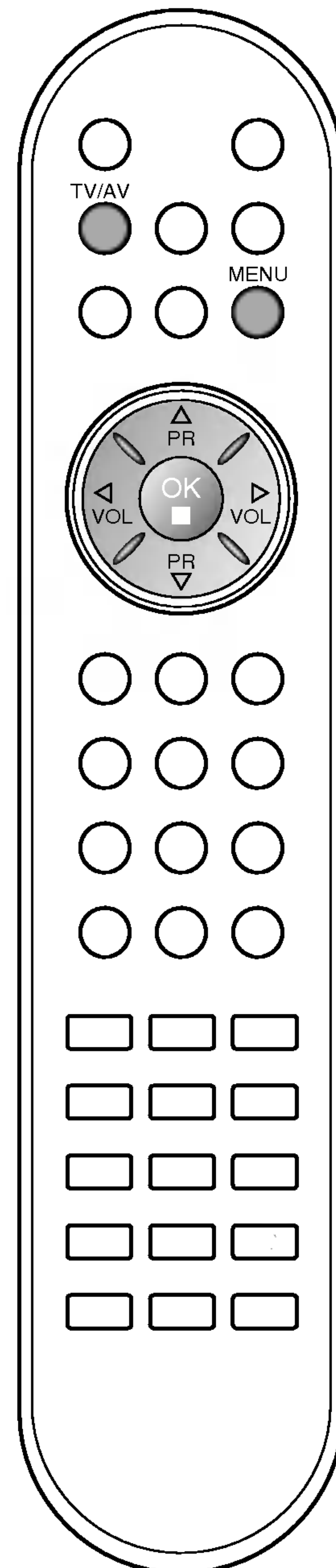
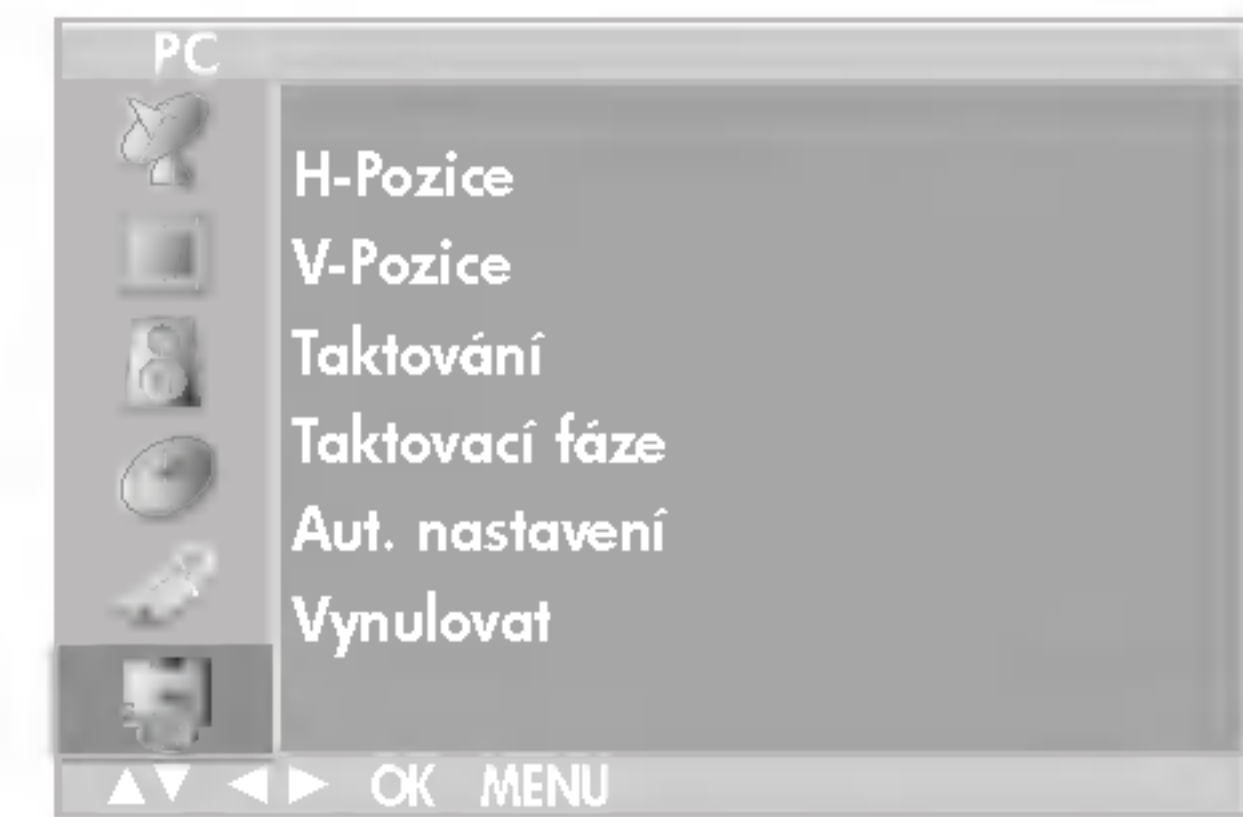



## Nastavení externího řídicího zařízení, RS-232C (doplněk)

- Připojením vstupního konektoru jack RS-232C k externímu řídicímu zařízení (naříklad k počítači nebo řídicímu systému A/V) můžete funkce televizoru ovládat z tohoto zařízení.
- Propojte sériový port řídicího zařízení s konektorem jack RS-232C na zadním panelu televizoru.
- Kabel RS-232C se s televizorem nedodává.

### RS-232C – nastavení

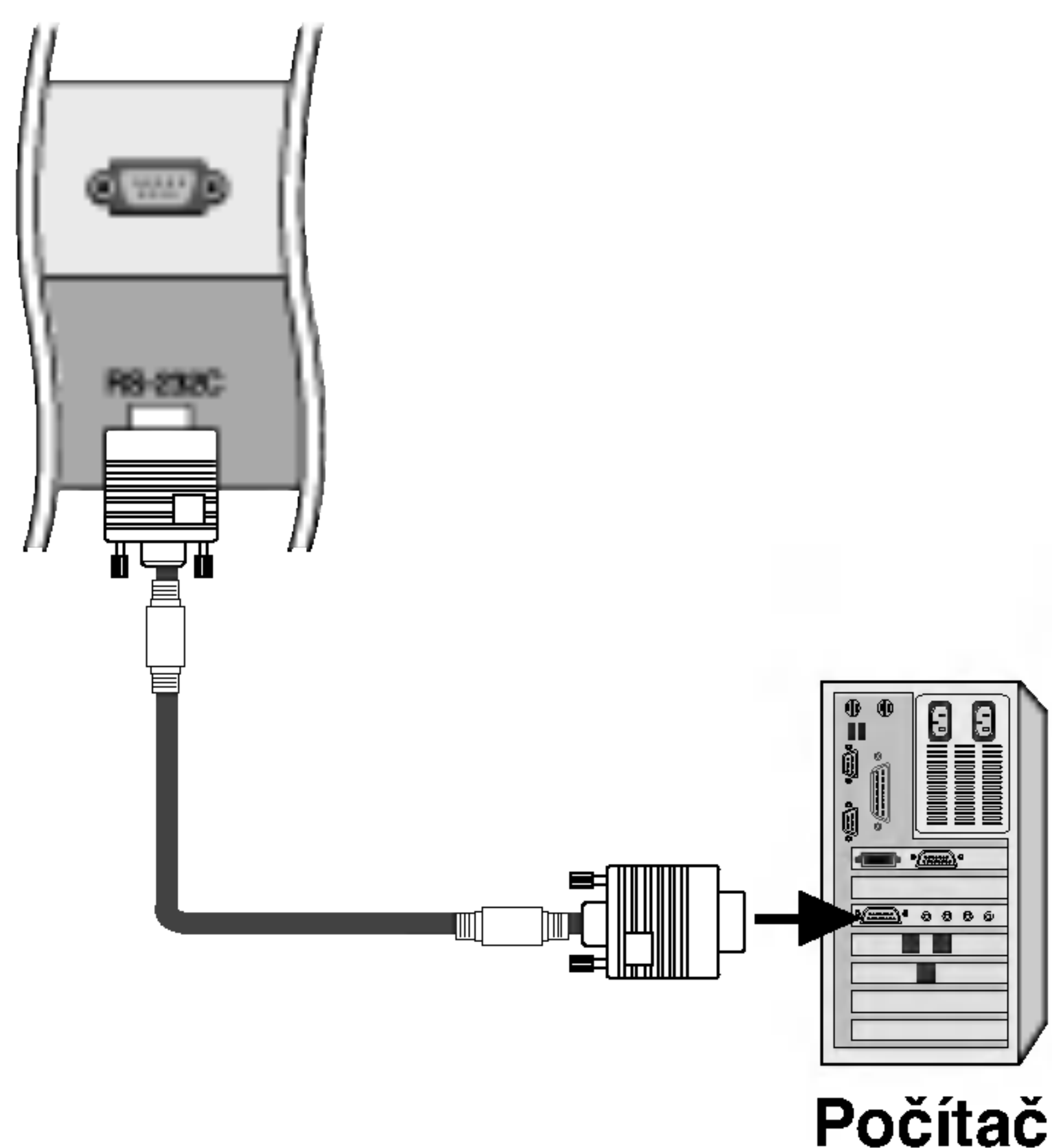

### Typ konektoru – 9kolíková zástrčka D-Sub

Č.	Název kolíku
1	Žádné připojení
2	RXD (přijem dat)
3	TXD (odesílání dat)
4	DTR (připraveno pro DTE)
5	GND (uzemnění)
6	DSR (připraveno pro DCE)
7	RTS (připraveno k odeslání)
8	CTS (lze odeslat)
9	Žádné připojení

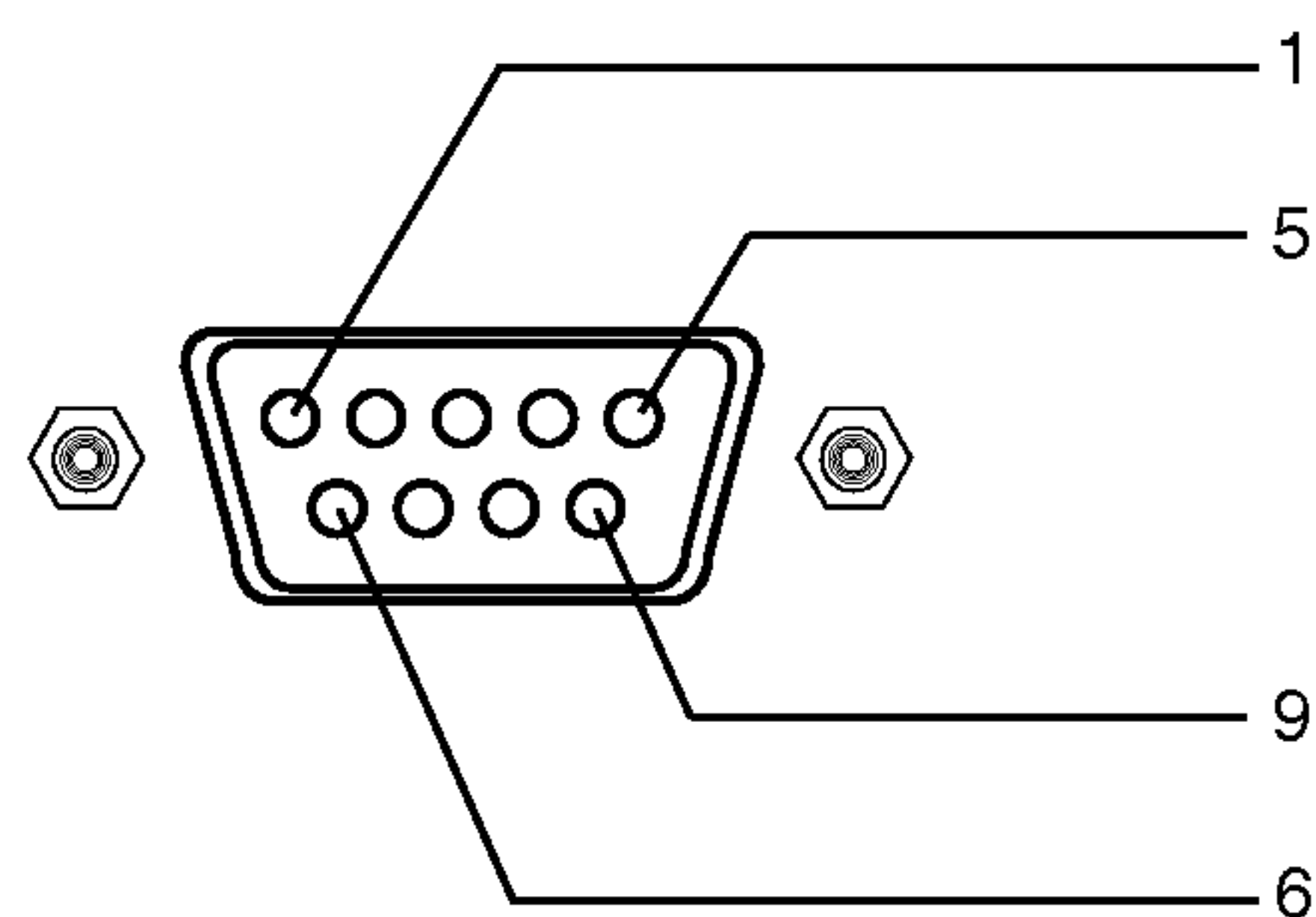

### RS-232C – konfigurace

#### 7vodičová konfigurace (standardní kabel RS-232C)

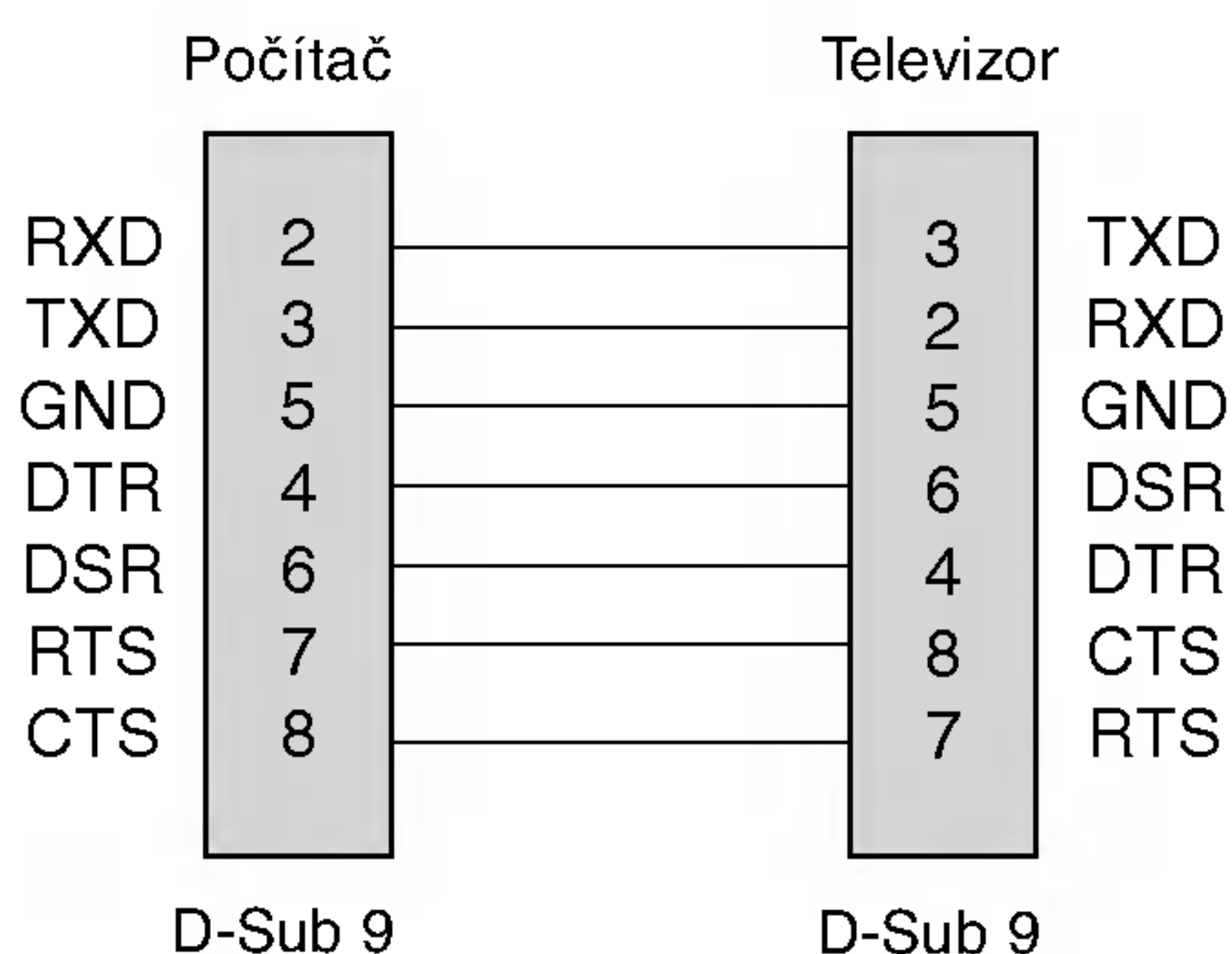

#### 3vodičová konfigurace (nestandardní)

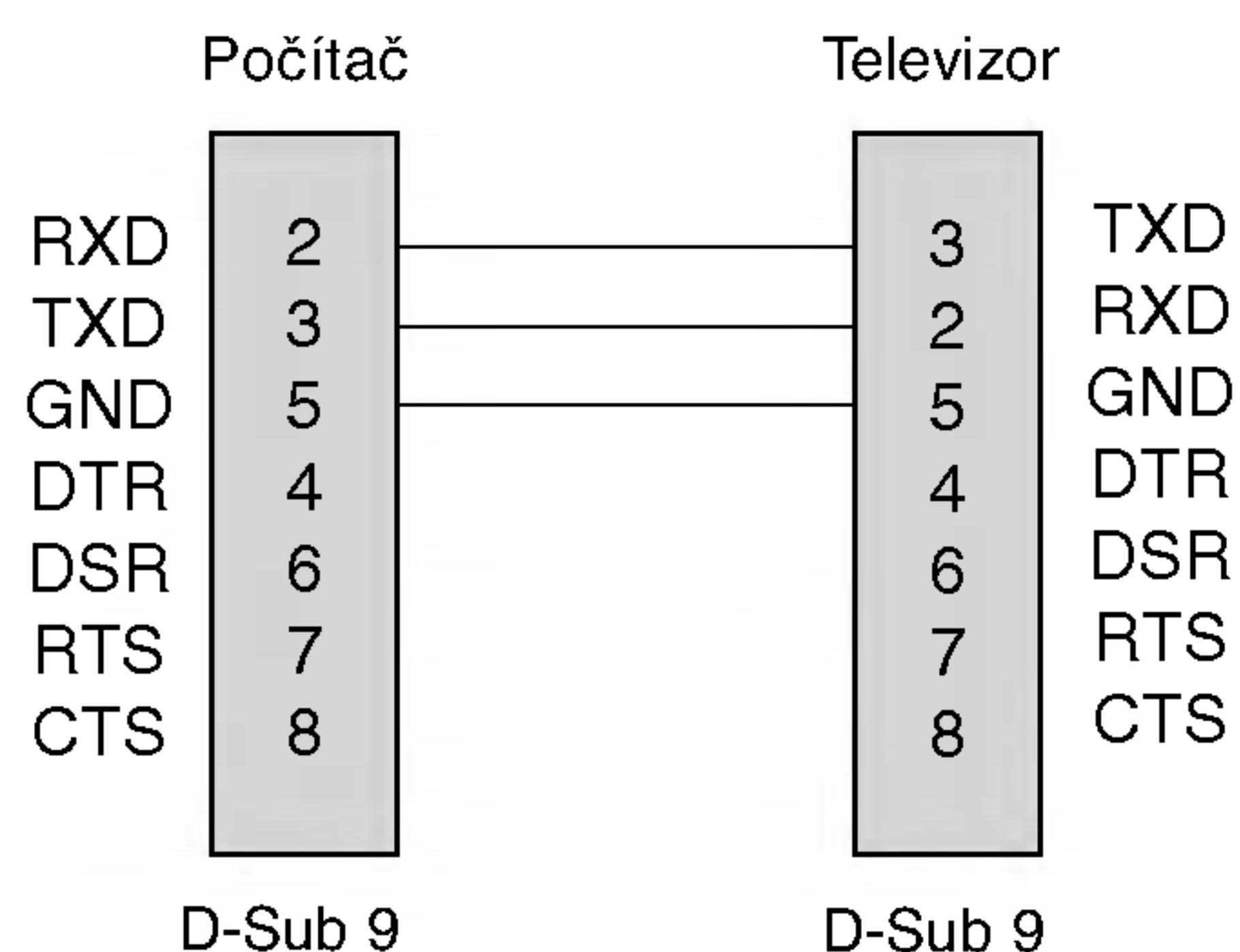



# Nastavení externího řídicího zařízení, RS-232C (doplněk)

## Komunikační parametry

- Přenosová rychlost: 9600 bps (UART)
- Délka dat: 8 bitů
- Parita: Žádná

- Stop-bit: 1 bit
- Komunikační kódování: ASCII

\* Použijte křížený kabel.

## Seznam příkazů

	PŘÍKAZ 1	PŘÍKAZ 2	DATA (Hexa)
01. Napájení	k	a	0 ~ 1
02. Volba vstupu	k	b	*
03. Poměr stran	k	c	0 ~ 4
04. Vypnutí obrazovky	k	d	0 ~ 1
05. Vypnutí zvuku	k	e	0 ~ 1
06. Ovládání hlasitosti	k	f	0 ~ 64
07. Kontrast	k	g	0 ~ 64
08. Jas	k	h	0 ~ 64
09. Barva	k	i	0 ~ 64
10. Tón	k	j	0 ~ 64
11. Ostrost	k	k	0 ~ 64
12. Volba nabídky OSD	k	l	0 ~ 1
13. Zámek tlačítek	k	m	0 ~ 1
14. Vyvážení	k	t	0 ~ 64
15. Příkaz ladění	m	a	0 ~ 63
16. Přidat nebo odstranit	m	b	0~1
17. Tlačítko	m	c	Kód tlačítka

\*: Viz "02. Volba vstupu" na straně 33.

## Protokol pro odesílání a příjem

### Odesílání

```
[Command1][Command2][ ][Set ID][ ][Data][Cr]
```

\* [Command 1]: První příkaz. (j nebo k)

\* [Command 2]: Druhý příkaz.

\* [Set ID]: ID zařízení lze upravit pro volbu ID požadovaného monitoru v nabídce Special. Rozsah nastavení je 1–99. Při zvolení ID zařízení 0 bude možno ovládat každý připojený televizor. ID zařízení je v nabídce uveden jako decimální kód (1–99) a jako hexadecimální kód (0x0–0x63) v protokolu pro odesílání a příjem.

\* [DATA]: Pro odesílání dat příkazu.

Odeslat data "FF" pro zjištění stavu příkazu.

\* [Cr]: Návrat vozíku.

Kód ASCII "0x0D"

\* [ ]: Kód ASCII "mezera (0x20)"

### Potvrzení OK

```
[Command2][ ][Set ID][ ][OK][Data][x]
```

\* Monitor odesílá ACK (potvrzení) podle tohoto formátu při příjmu běžných dat. Pokud v tomto okamžiku jsou data jen ke čtení, jsou indikována data aktuálního stavu. Pokud jsou data určena pro zápis, data budou vrácena do počítače.

### Potvrzení chyby

```
[Command2][ ][Set ID][ ][NG][Data][x]
```

\* Monitor odesílá ACK (potvrzení) podle tohoto formátu při příjmu neobvyklých dat nedůležitých funkcí nebo komunikačních chyb.



# Nastavení externího řídicího zařízení, RS-232C (doplněk)

## 01. Zapnutí (příkaz: a)

- ▶ Slouží k zapínání a vypínání televizoru.

Odesílání

[k][a][ ][Set ID][ ][Data][Cr]

Data 0: Napájení vypnuto      1: Napájení zapnuto

Potvrzení

[a][ ][Set ID][ ][OK][Data][x]

- ▶ Slouží k zobrazení zapnutí / vypnutí napájení.

Odesílání

[k][a][ ][Set ID][ ][FF][Cr]

Potvrzení

[a][ ][Set ID][ ][OK][Data][x]

Data 0: Napájení vypnuto      1: Napájení zapnuto

## 02. Volba vstupu (příkaz: b) (vstup hlavního obrazu)

- ▶ Slouží k volbě vstupního zdroje televizoru.  
Vstupní zdroj lze také vybrat pomocí tlačítka TV/AV na dálkovém ovladači televizoru.

Odesílání

[k][b][ ][Set ID][ ][Data][Cr]

Data 10: Televizor      40: Komponentní 1 nebo  
20: AV1 nebo AV      Komponentní  
21: AV2 (volitelné)      41: Komponentní 2 (volitelné)  
30: S-Video      60: Počítač

Potvrzení

[b][ ][Set ID][ ][OK][Data][x]

## 03. Poměr stran (příkaz: c) (formát hlavního obrazu)

- ▶ Slouží k úpravě formátu obrazu.  
Formát obrazu lze také upravit pomocí tlačítka ARC (Aspect Ratio Control – nastavení poměru stran) na dálkovém ovladači.

Odesílání

[k][c][ ][Set ID][ ][Data][Cr]

Data 0: Normální obraz (4:3)      3: Změna měřítka  
1: Širokoúhlý obraz (16:9)      4: Automaticky  
2: 14:9

\* V režimu PC je k dispozici jen formát 16:9 a 4:3.

Potvrzení

[c][ ][Set ID][ ][OK][Data][x]

## 04. Vypnutí obrazovky (příkaz: d)

- ▶ Slouží k vypnutí a zapnutí obrazovky.

Odesílání

[k][d][ ][Set ID][ ][Data][Cr]

Data 0: Obrazovka zapnuta (obraz je zapnutý)  
1: Obrazovka vypnuta (obraz je vypnutý)

Potvrzení

[d][ ][Set ID][ ][OK][Data][x]

## 05. Vypnutí hlasitosti (příkaz: e)

- ▶ Slouží k vypnutí a zapnutí hlasitosti.  
Vypnutí lze také nastavit pomocí tlačítka MUTE na dálkovém ovladači.

Odesílání

[k][e][ ][Set ID][ ][Data][Cr]

Data 0: Hlasitost zapnuta (zvuk je zapnut)  
1: Hlasitost vypnuta (zvuk je vypnut)

Potvrzení

[e][ ][Set ID][ ][OK][Data][x]

## 06. Ovládání hlasitosti (příkaz: f)

- ▶ Slouží k úpravě hlasitosti.  
Vypnutí lze také nastavit pomocí tlačítek hlasitosti na dálkovém ovladači.

Odesílání

[k][f][ ][Set ID][ ][Data][Cr]

Data – min.: 0 ~ Max.: 64  
• Viz “Mapování dat v reálném čase 1” níže.

Potvrzení

[f][ ][Set ID][ ][OK][Data][x]

## 07. Kontrast (příkaz: g)

- ▶ Slouží k úpravě kontrastu obrazu.  
Kontrast obrazu lze upravit v nabídce Picture (Obraz).

Odesílání

[k][g][ ][Set ID][ ][Data][Cr]

Data – min.: 0 ~ Max.: 64  
• Viz “Mapování dat v reálném čase 1” níže.

Potvrzení

[g][ ][Set ID][ ][OK][Data][x]

## 08. Jas (příkaz: h)

- ▶ Slouží k úpravě jasu obrazu. Jas obrazu lze upravit v nabídce Picture (Obraz).

Odesílání

[k][h][ ][Set ID][ ][Data][Cr]

Data – min.: 0 ~ Max.: 64  
• Viz “Mapování dat v reálném čase 1” níže.

Potvrzení

[h][ ][Set ID][ ][OK][Data][x]

\* Mapování dat v reálném čase 1

0 : Krok 0  
⋮  
A : Krok 10  
⋮  
F : Krok 15  
10 : Krok 16  
⋮  
64 : Krok 100

\* Tón: -50 ~ +50



# Nastavení externího řídicího zařízení, RS-232C (doplněk)

## 09. Barvy (příkaz: i)

- Slouží k úpravě barev obrazu.  
Barvy obrazu lze také upravit v nabídce Picture (Obraz).

### Odesílání

[k][i][ ][Set ID][ ][Data][Cr]

Data – min.: 0 ~ Max.: 64

- Viz “Mapování dat v reálném čase 1”. Viz stranu 33.

### Potvrzení

[i][ ][Set ID][ ][OK][Data][x]

## 10. Tón (příkaz: j)

- Slouží k úpravě tónu obrazu. (pouze vstup NTSC M)  
Tón obrazu lze upravit v nabídce Picture (Obraz).

### Odesílání

[k][j][ ][Set ID][ ][Data][Cr]

Data: Zelená 0 ~ Červená: 64

- Viz “Mapování dat v reálném čase 1”. Viz stranu 33.

### Potvrzení

[j][ ][Set ID][ ][OK][Data][x]

## 11. Ostrost (příkaz: k)

- Slouží k úpravě ostrosti obrazu.  
Ostrost obrazu lze také upravit v nabídce Picture (Obraz).

### Odesílání

[k][k][ ][Set ID][ ][Data][Cr]

Data – min.: 0 ~ Max.: 64

- Viz “Mapování dat v reálném čase 1”. Viz stranu 33.

### Potvrzení

[k][ ][Set ID][ ][OK][Data][x]

## 12. Volba nabídky OSD (příkaz: l)

- Slouží k vypnutí a zapnutí nabídky OSD.

### Odesílání

[k][l][ ][Set ID][ ][Data][Cr]

Data 0: OSD vypnuta      1: OSD zapnuta

### Potvrzení

[l][ ][Set ID][ ][OK][Data][x]

## 13. Zámek tlačítek (příkaz: m)

- Slouží k zablokování ovládacích prvků na dálkovém ovladači a na přední panelu televizoru.

### Odesílání

[k][m][ ][Set ID][ ][Data][Cr]

Data 0: Neuzamčena      1: Uzamčena

### Potvrzení

[m][ ][Set ID][ ][OK][Data][x]

- Zámek tlačítek je vhodný pro případy, kdy chcete zabránit nechtěnému použití ovládacích prvků. Po vypnutí a zapnutí televizoru se funkce zámku vypne.

## 14. Vyvážení (příkaz: t)

- Slouží k úpravě vyvážení.

### Odesílání

[k][t][ ][Set ID][ ][Data][Cr]

Data – min.: 0 ~ Max.: 64 (odeslání hexadecimálního kódu)

### Potvrzení

[t][ ][Set ID][ ][OK][Data][x]

## 15. Příkaz ladění (příkaz : m a)

- Naladíte kanál na následující určené vyšší nebo nižší číslo.

### Odesílání

[m][a][ ][Set ID][ ][Data0][ ][Cr]

Data 0: Číslo programu

Min.: 0 ~ Max.: 63 (odeslání hexadecimálního kódu)

### Potvrzení

[a][ ][Set ID][ ][OK][Data0][x]  
[a][ ][Set ID][ ][NG][Data0][x]

## 16. Vynechat program (příkaz: m b)

- Slouží k přeskočení aktuálního programu.

### Odesílání

[m][b][ ][Set ID][ ][Data 0][Cr]

Data 0: (program) vynechání zapnuto – 0, (program) vynechání vypnuto – 1

### Potvrzení

[b][ ][Set ID][ ][OK][Data0][x]  
[b][ ][Set ID][ ][NG][Data0][x]

## 17. Kód (příkaz: m c)

- Slouží k odeslání kódu funkce dálkového ovladače.

### Odesílání

[m][c][ ][Set ID][ ][Data][Cr]

Data: Kód funkce

### Potvrzení

[c][ ][Set ID][ ][OK][Data][x]

### Kód funkce

Funkce	Kód	Funkce	Kód
MUTE	09	SSM	52
POWER	08	PSM	4D
LIST	53	SLEEP	0E
Q.VIEW	1A	ARC	79
MENU	43	TEXT	20
PR+	00	UPDATE	62
PR-	01	SIZE	64
VOL+	02	HOLD	65
VOL-	03	INDEX	70
OK	44	TIME	26
1	11	MIX	24
2	12	REVEAL	2A
3	13	MODE	22
4	14	BLUE	61
5	15	YELLOW	63
6	16	GREEN	71
7	17	RED	72
8	18	TV/AV	0B
9	19	TV/PC	98
0	10	I/II	0A







