



LG 洗衣機

使用說明書

MODEL : WF-105SL
WF-105SN



目錄

特性	2
各部名稱	3
各部名稱及功能	4
安裝/地線接法	5
標準洗衣功能	8
其他的洗衣功能	9
預約洗衣功能	10
浸泡行程	11
洗衣行程的選擇	12
水位及洗劑量/洗衣行程的進行/如何使用漂白劑	13
維護保養/孩童鎖選項	14
注意事項	15
故障排除	16
產品規格	18
MEMO	19

特性

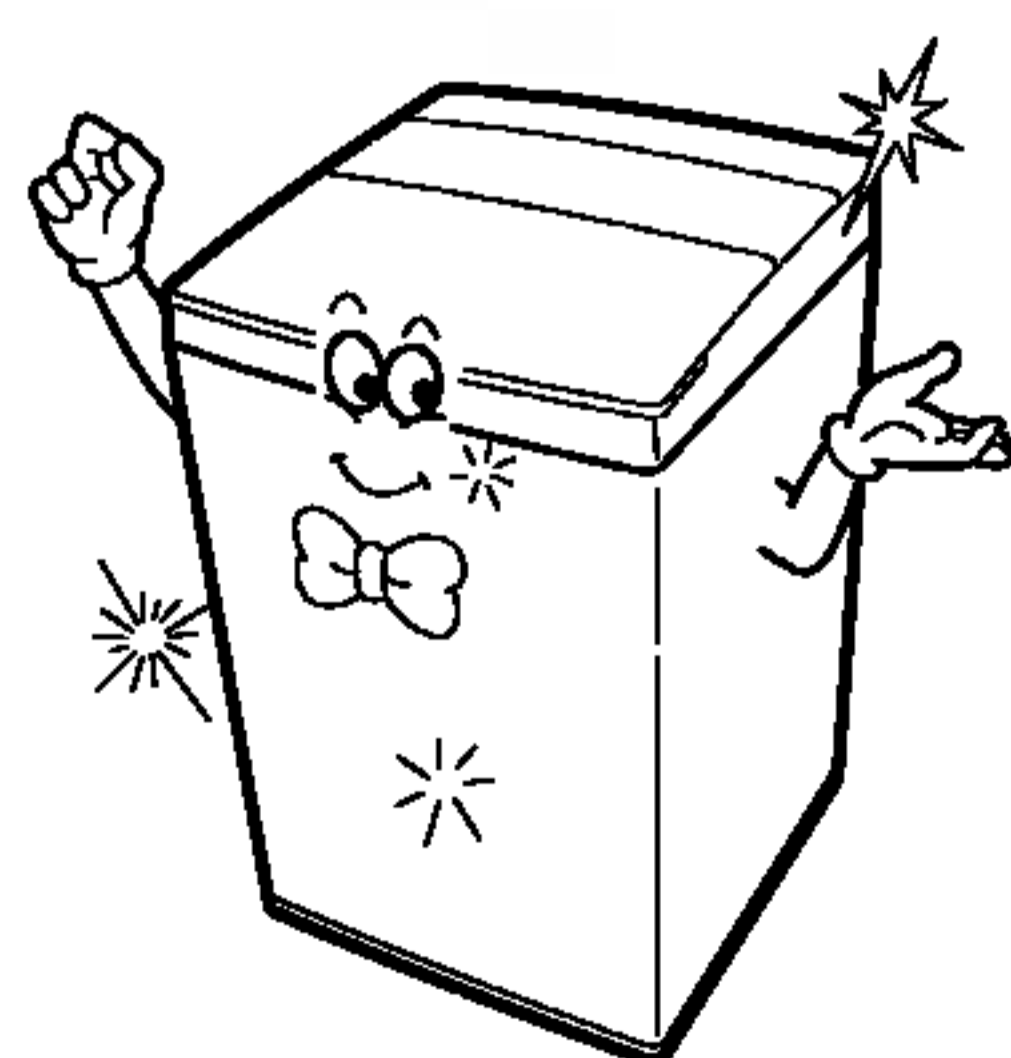

人工智慧

- 按電源鍵後按啟動鍵
- 微電腦做所有零碎的工作如選擇正確的洗衣水量
洗衣完成10秒後自動關掉電源等。

預約洗衣

- 預約定時可預約洗衣完成時間。
防止衣物已洗妥但無人晾乾而使衣物變皺。

圓弧亮麗造形

- 使用時感覺到更舒適

各部名稱

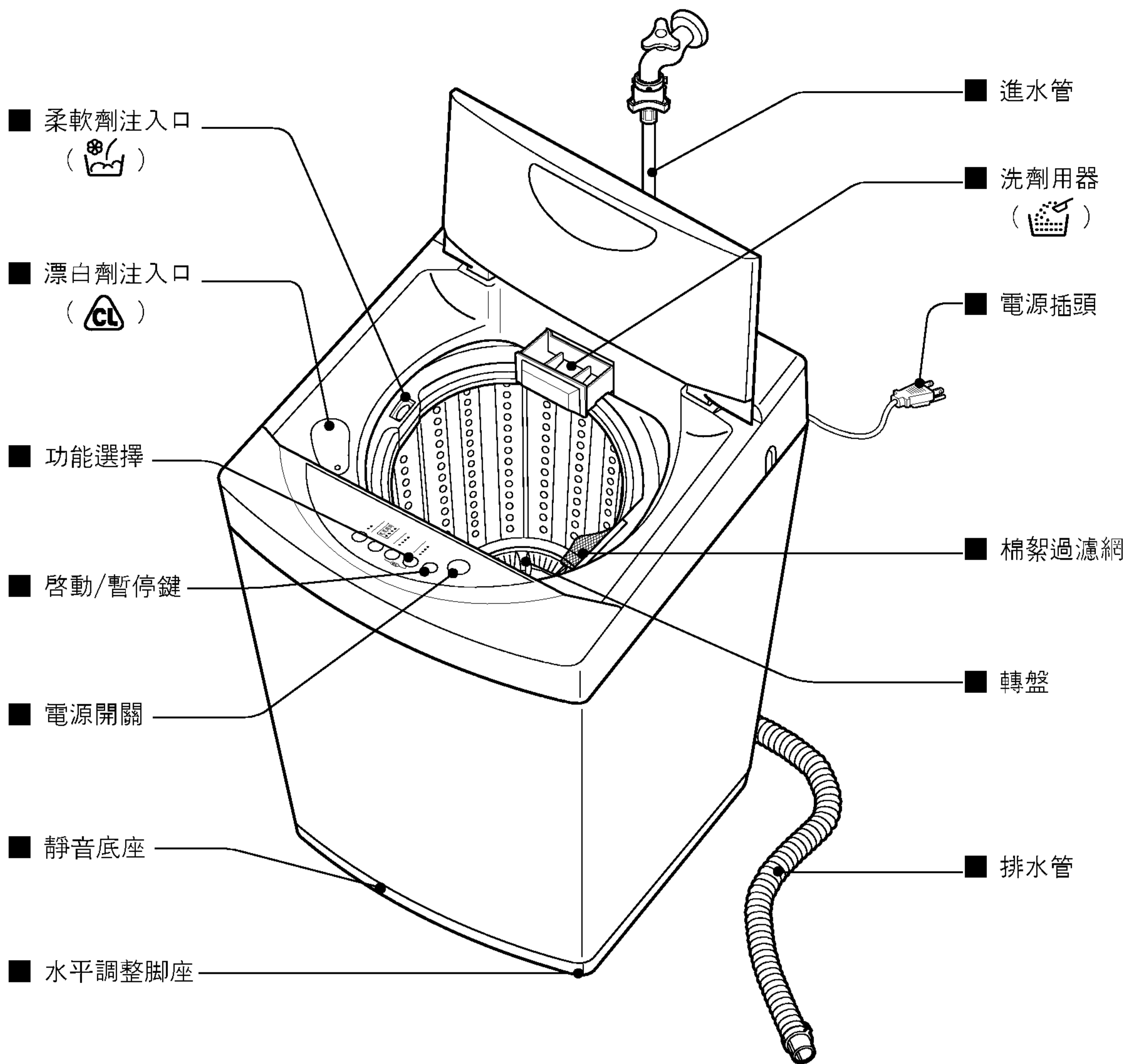

附件

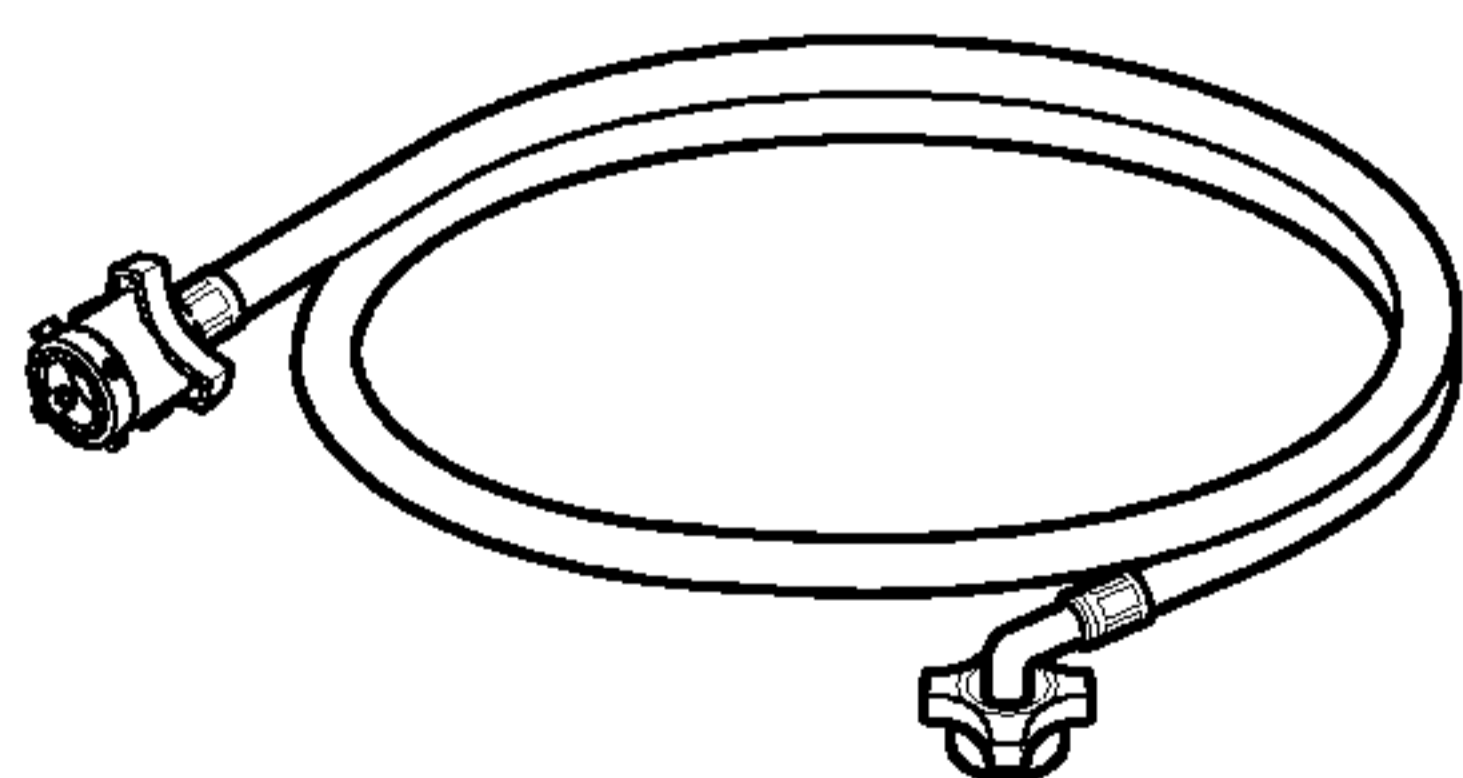

進水管

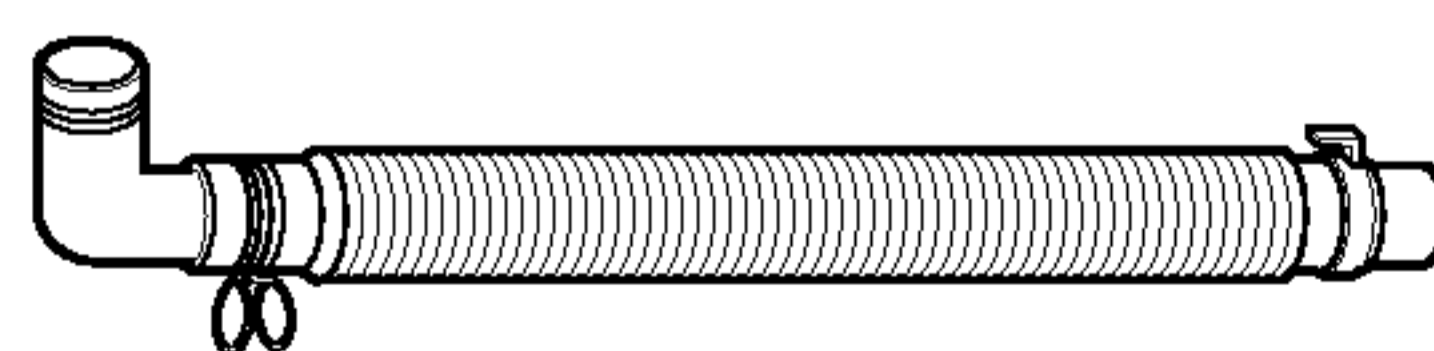

排水管

各部名稱及功能

指示燈 ○ 開 ● 關  閃爍

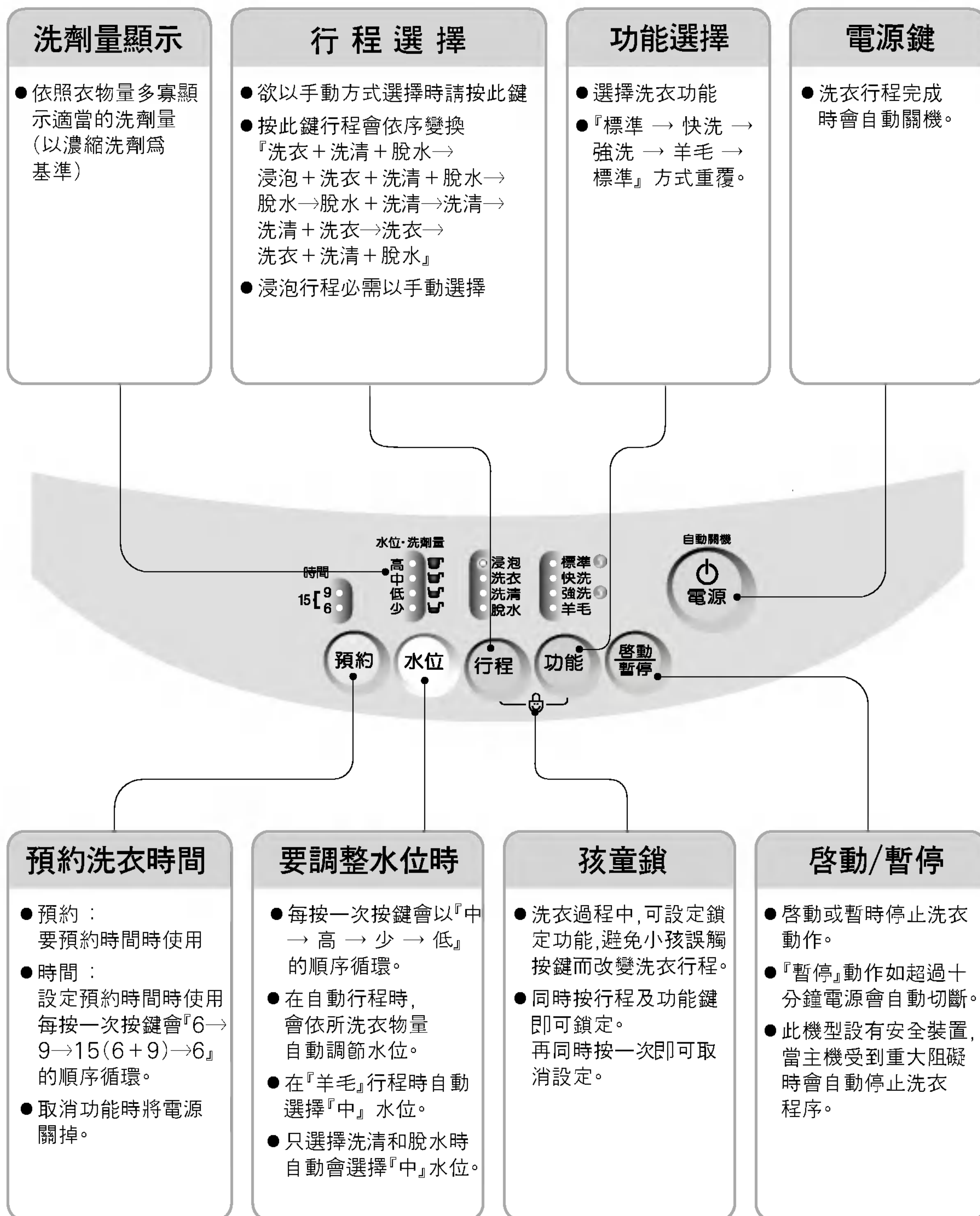

● 主義：洗衣機型號的不同，控制面板也可能不同。

安裝/地線接法

如何檢查洗衣機的水平

- 將洗衣機裝在平坦堅固之地板上。
- 與牆壁保持10cm以上的距離。

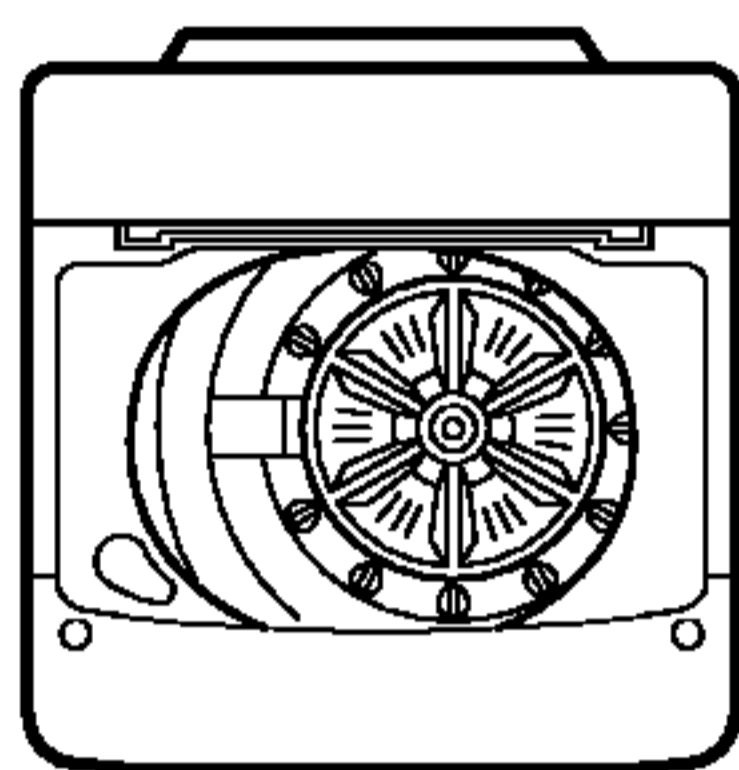
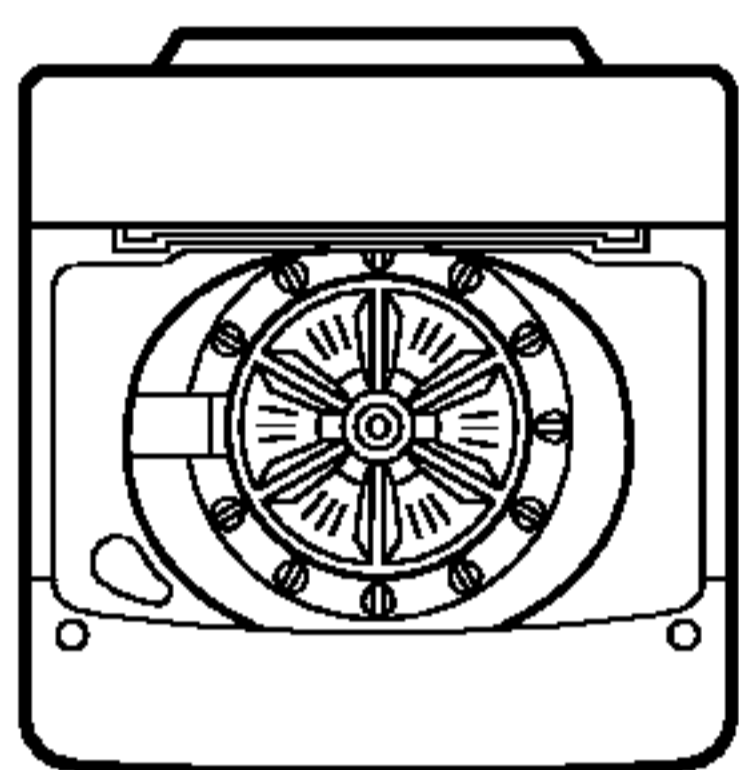
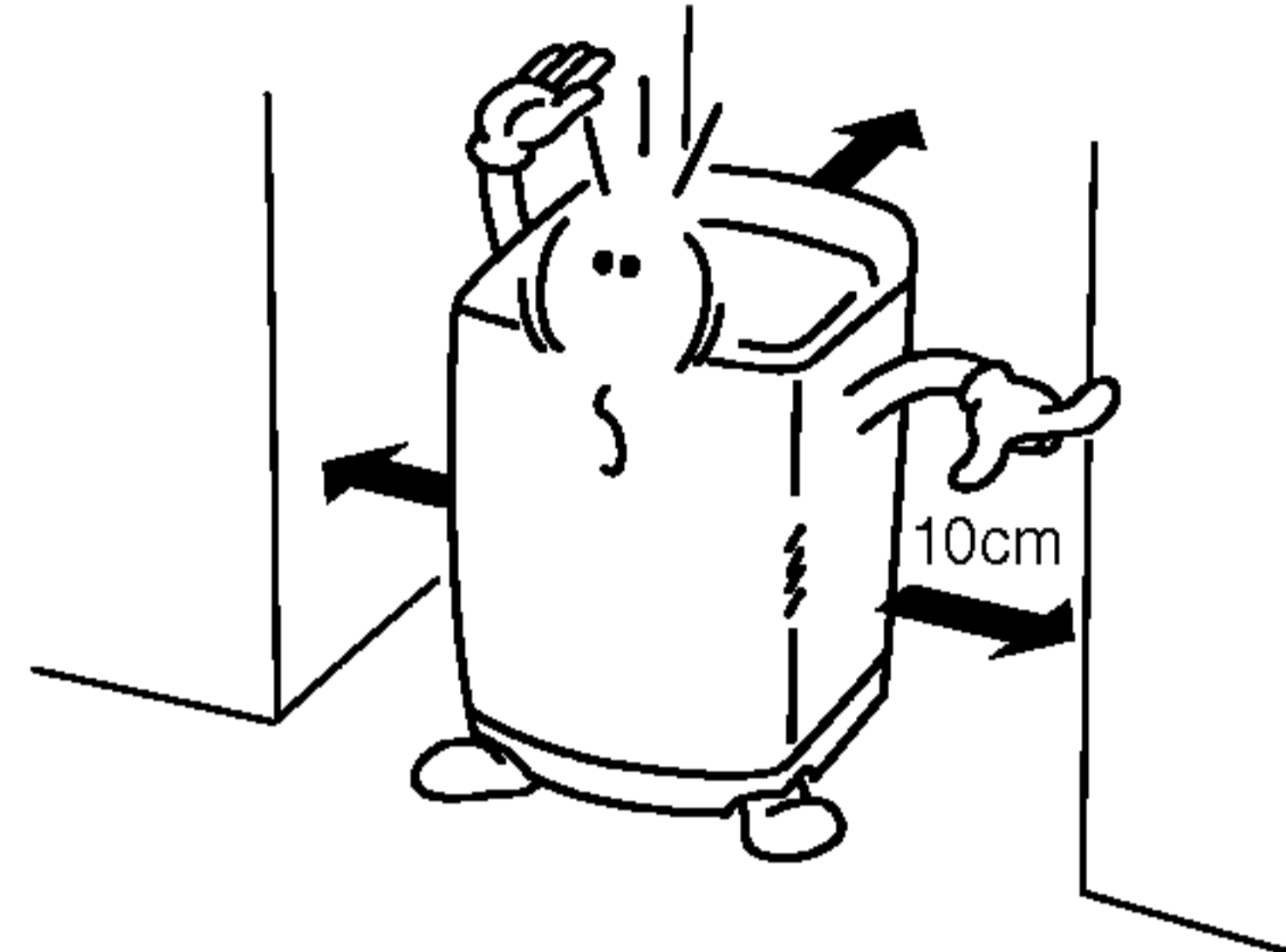
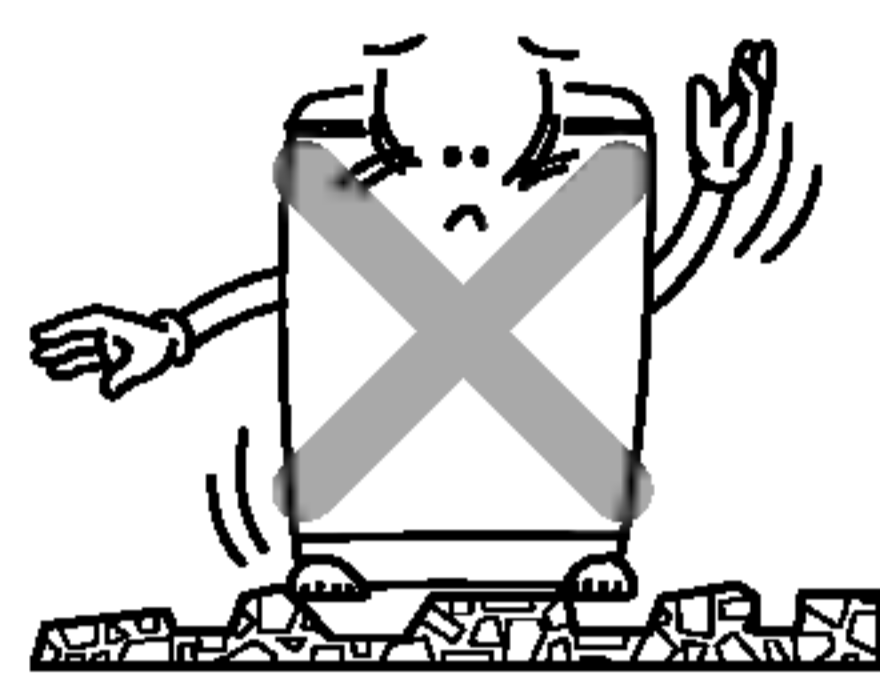
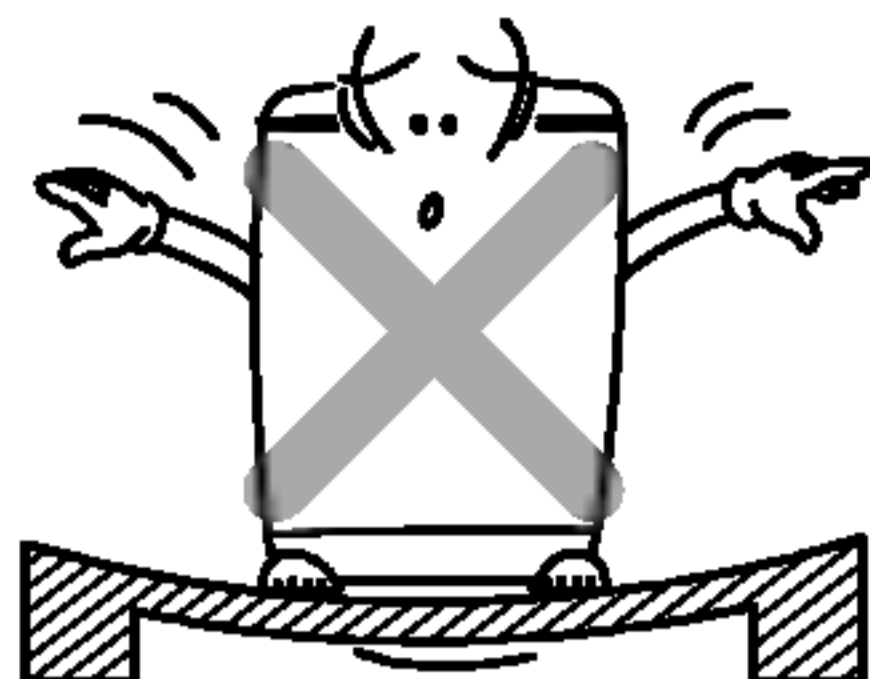
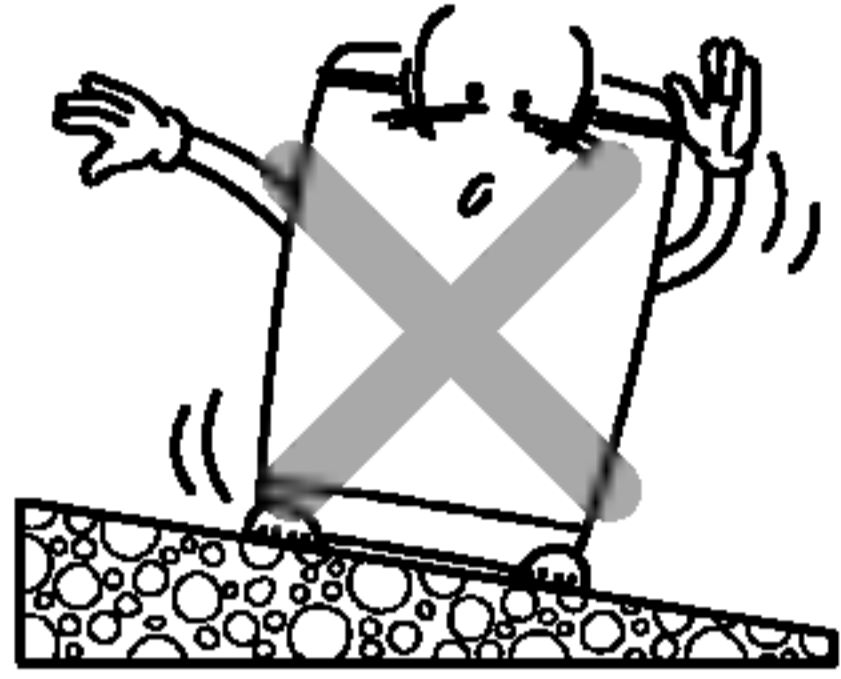

平衡調整

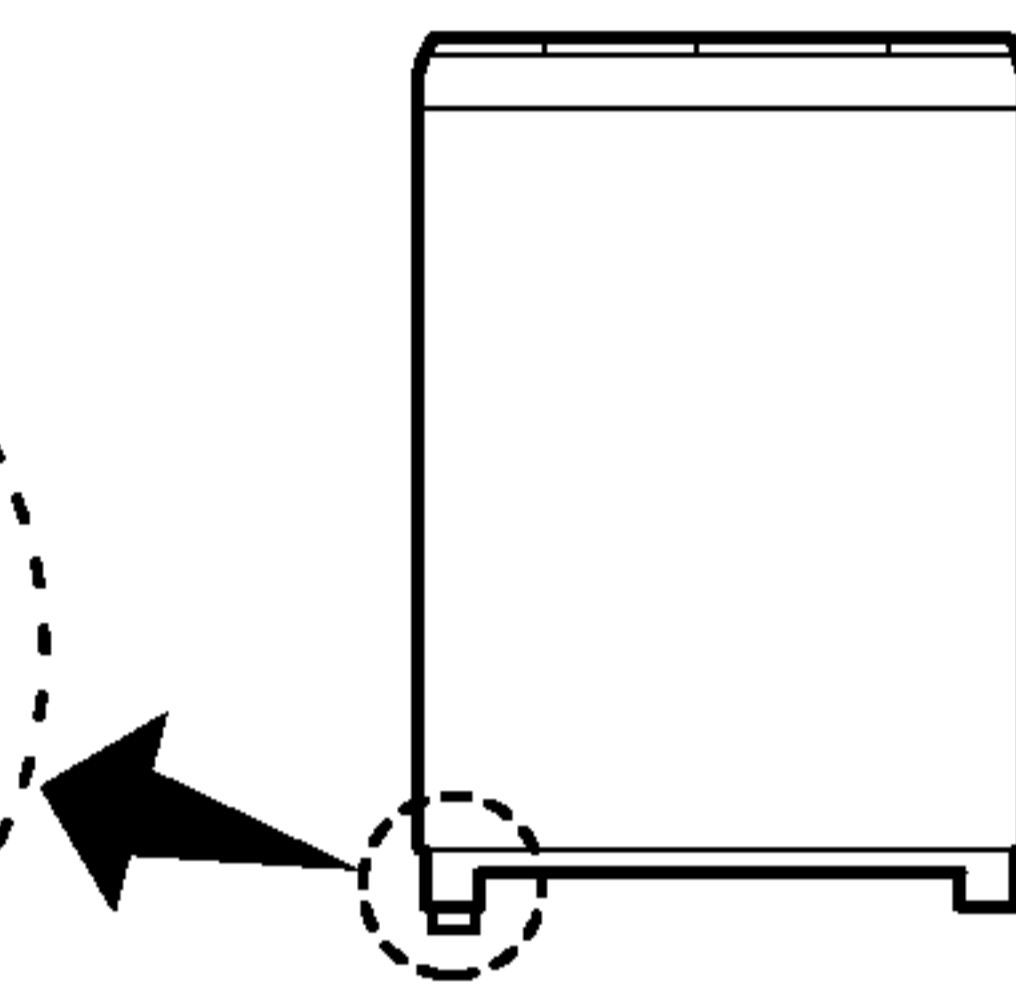
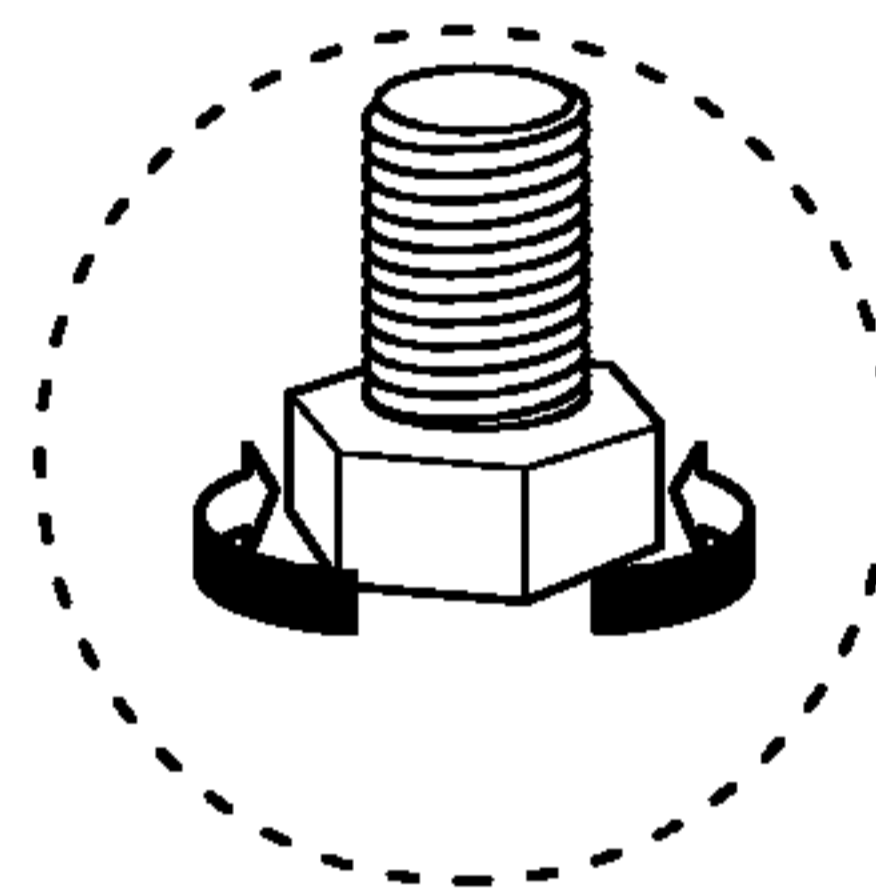

- 從洗衣機上方觀察。

- 調整平衡腳座使洗衣機成水平狀態。
- 向右或向左旋轉可調整腳座。



洗衣機底部設有通風口，地毯不得阻塞其開口

排水管之接法

- 將排水管接到洗衣機側面的排水接頭。

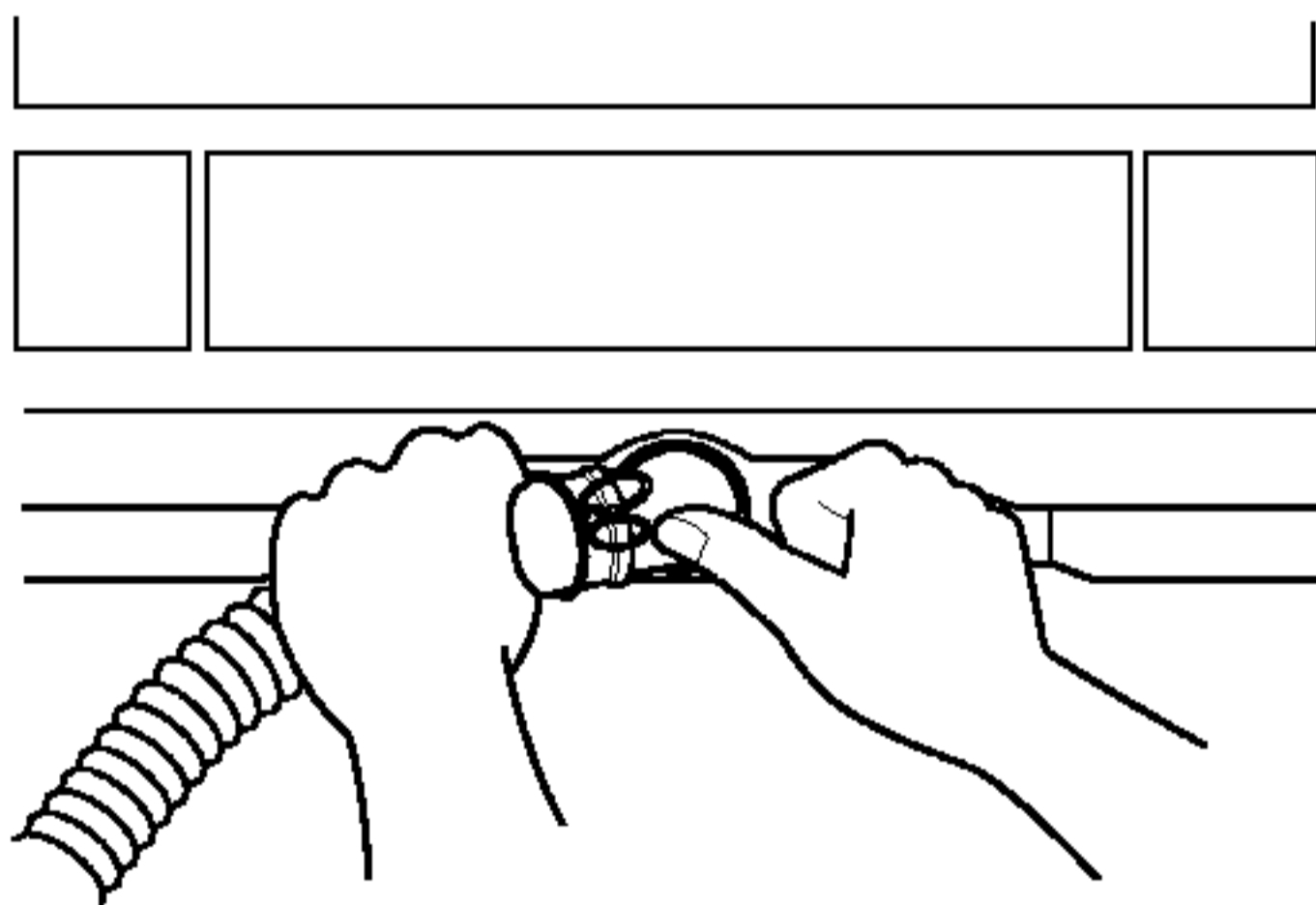

- 先將排水管往機體內推，再用排水管固定環固定。

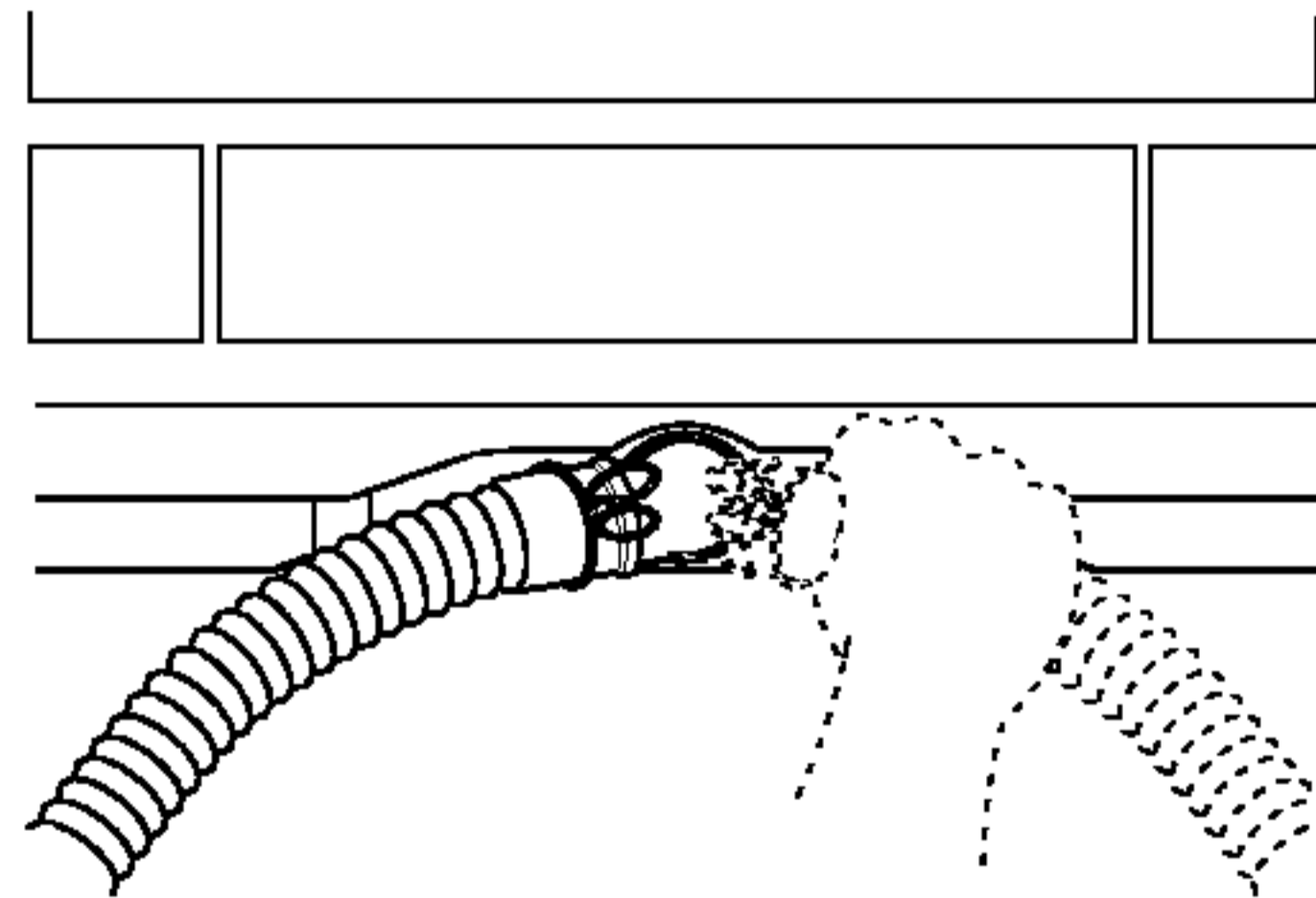

* 排水管請將其放置於地面。

* 排水管不能打結。

- 排水管接在排水管接頭跨過門檻的時候，排水管不可超過2公尺，不跨過門檻時，亦不可超過3公尺。

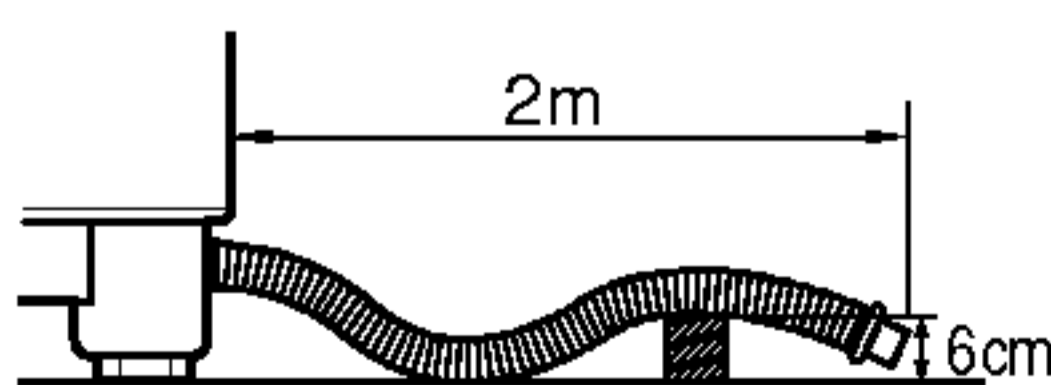

● 排水管高度

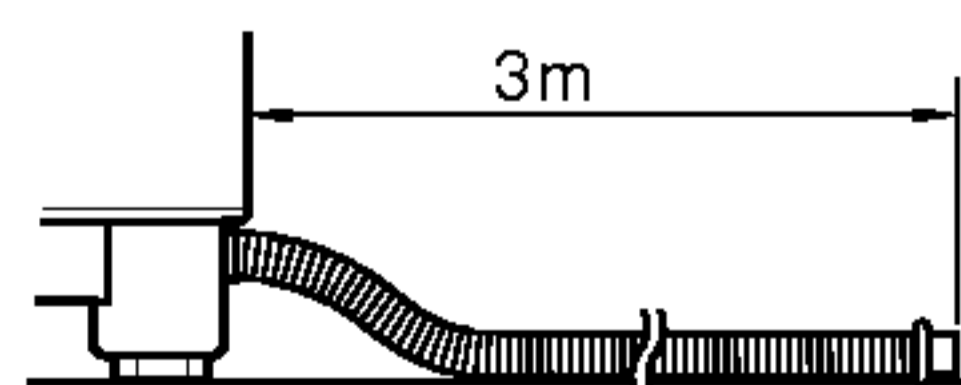

● 接延長管時長度

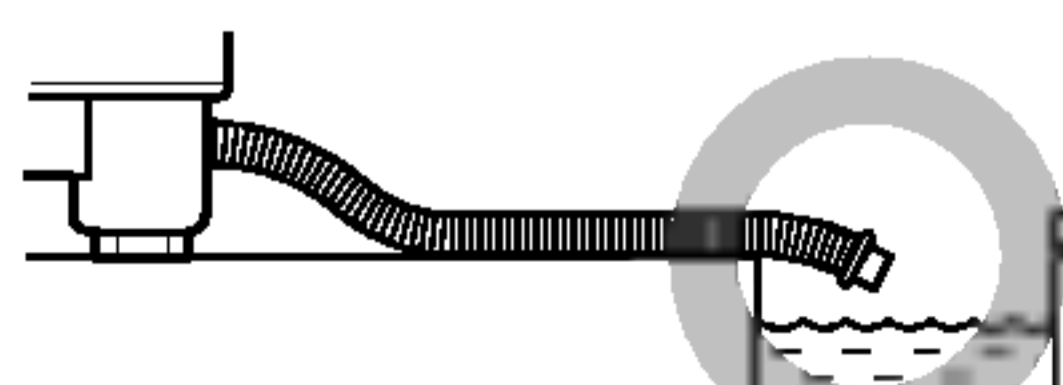

● 排水管勿放入水中

安裝/地線接法

接水龍頭

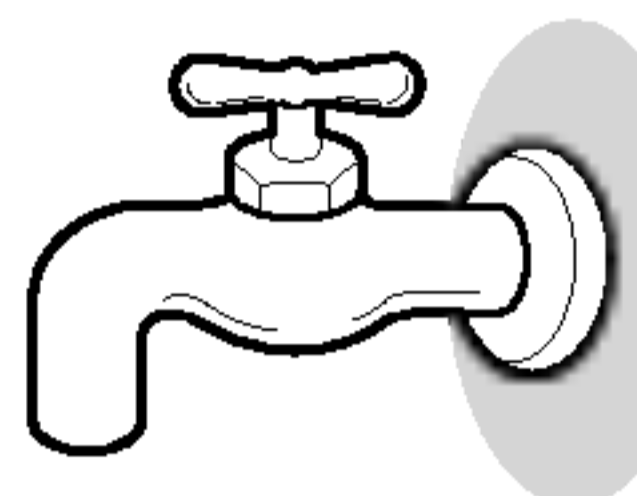

1 將附在水龍頭的固定螺絲鬆開

將連結座的4個固定螺絲鬆開使水龍頭能放入連結座中間。將連結座以垂直方向往上推進到水龍頭,使連結座裡面的橡皮墊圈能完全地貼緊水龍頭。(當推入的時候要小心,不可使橡皮墊圈脫落)。

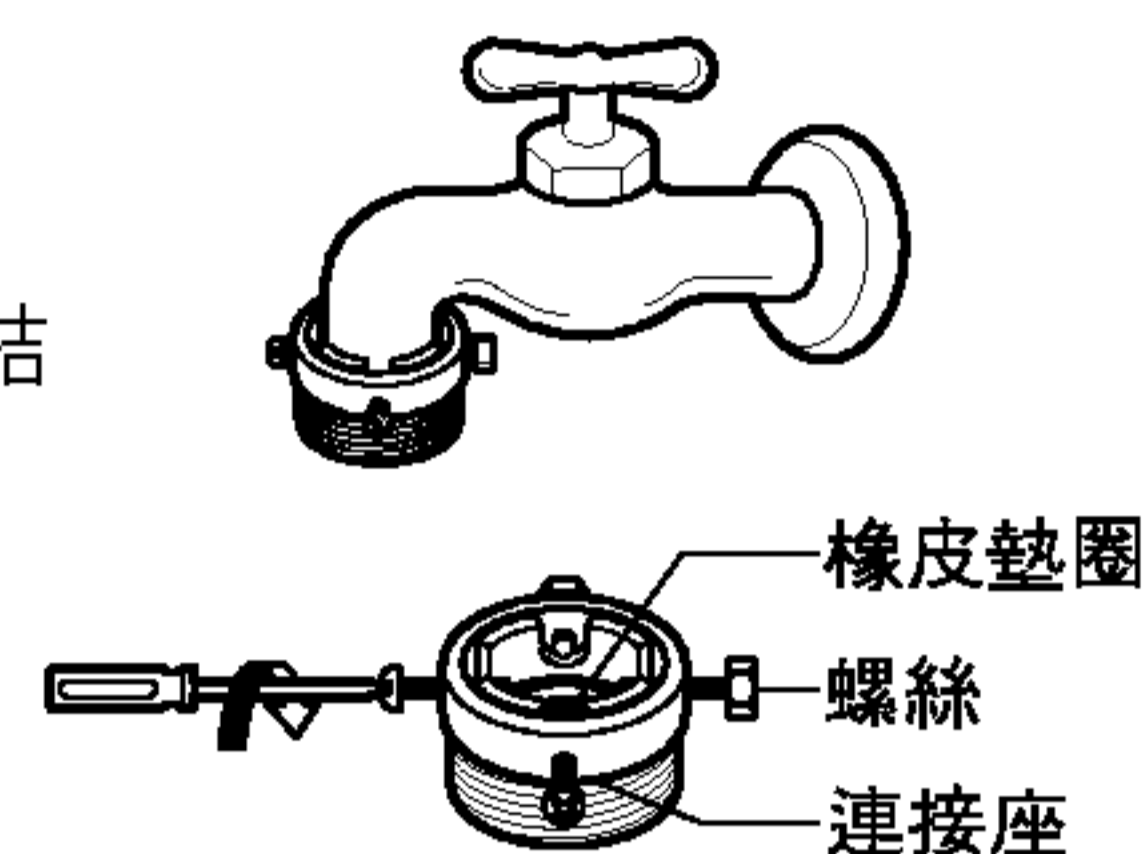

2 將水龍頭的連結座固定

先用手或起子將靠近向著牆壁的2個螺絲上緊。然後在將另2個螺絲(圖示)上緊到水龍頭。

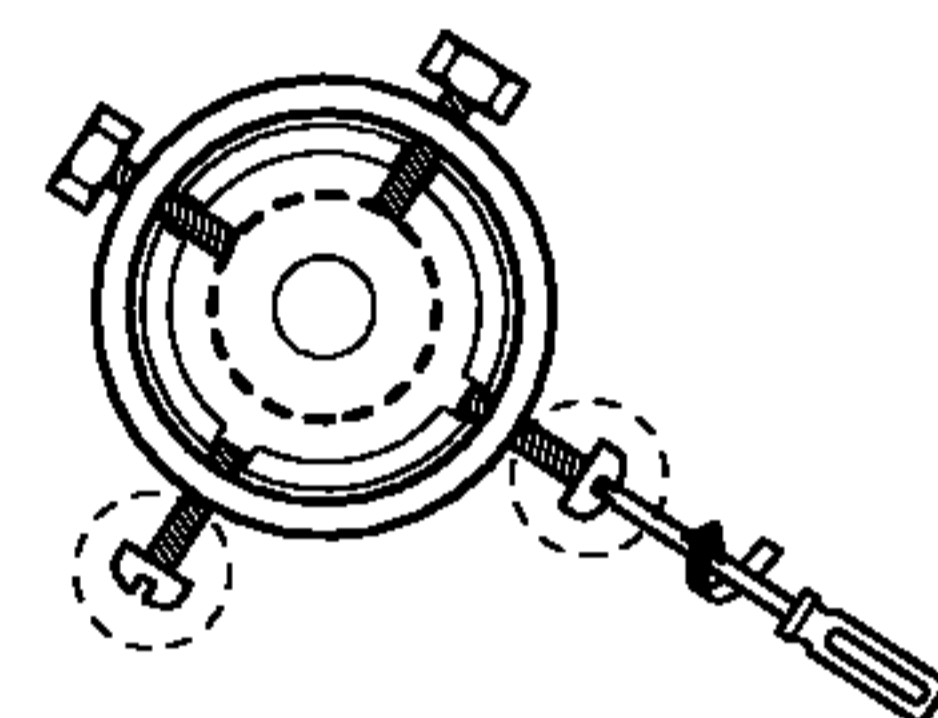

3 將進水管裝入連接管徑內

將進水管以垂直方向往上推進到連接座內,使進水管裡面的橡皮墊圈能完全地貼緊水龍頭。

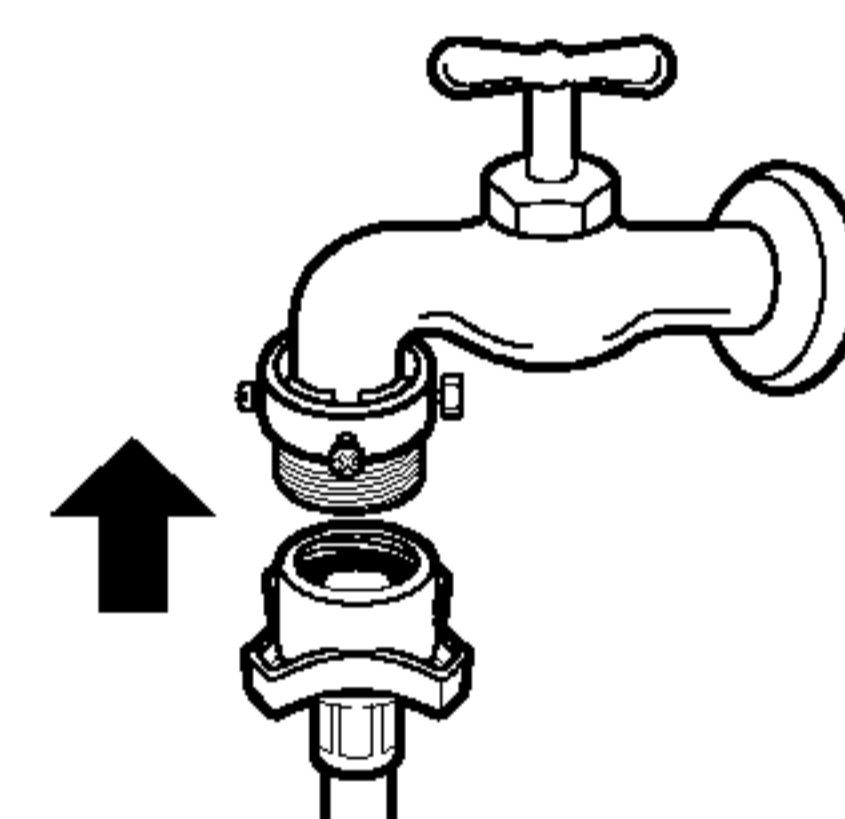

4 將連結座和進水管的連接器固定

將進水管固定在連接座,以向右轉動方式上緊固定。完成後,打開水龍頭檢查是否有漏水的現象。

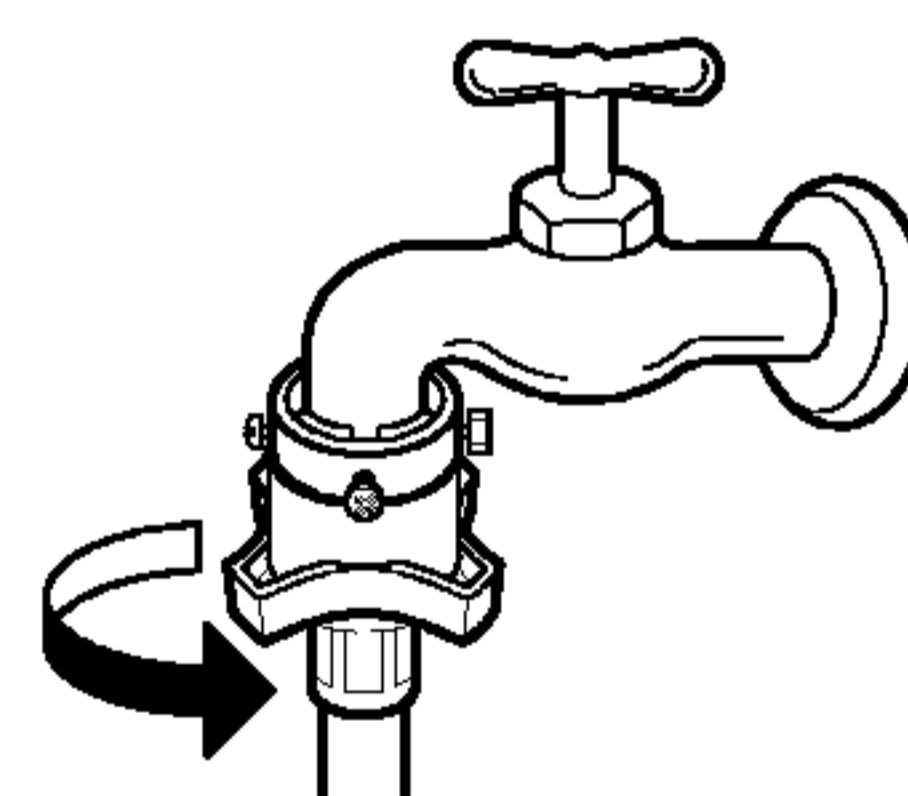

5 將進水管另一端裝到機器的進水閥。

將進水閥蓋往上取出,再將進水管接頭,對準進水口後上緊。

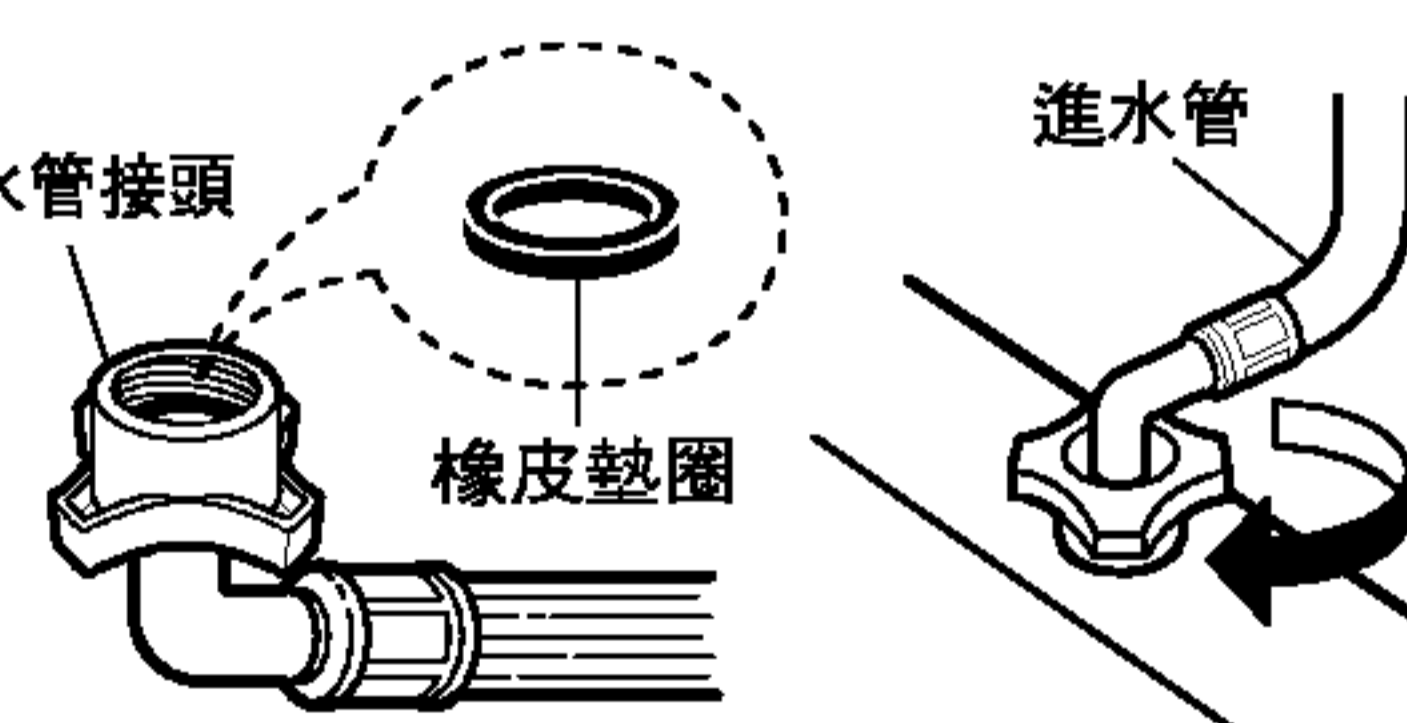

6 檢查進水管和連接座連接。

萬一有漏水,將水龍頭關閉再從步驟1開始重新安裝。

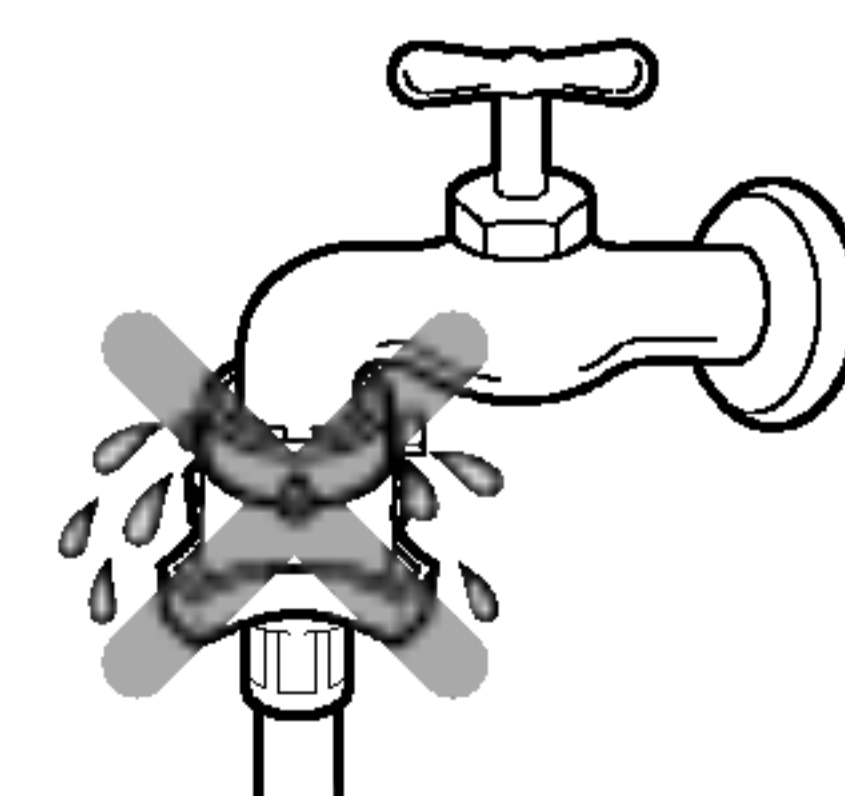

安裝/地線接法

螺絲式水龍頭

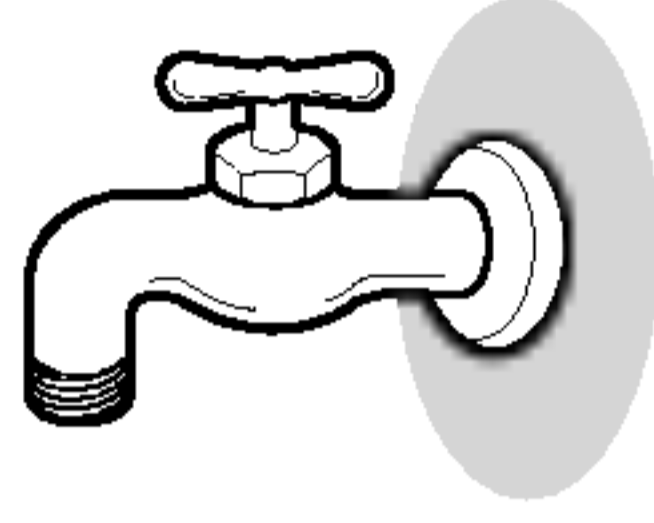

1 將進水管插上水龍頭。

將進水管以垂直方向往上推使橡皮墊圈能完全地貼緊水龍頭。

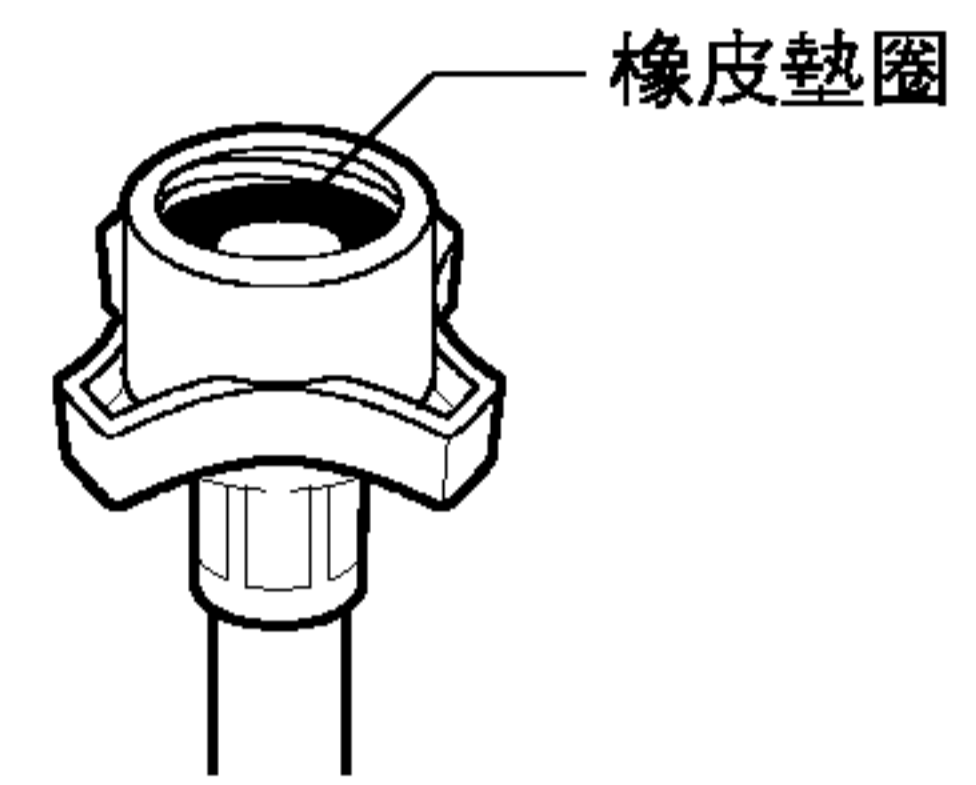

2 將進水管裝入水龍頭。

將進水管裝入水龍頭後，向右轉動方式上緊固定。

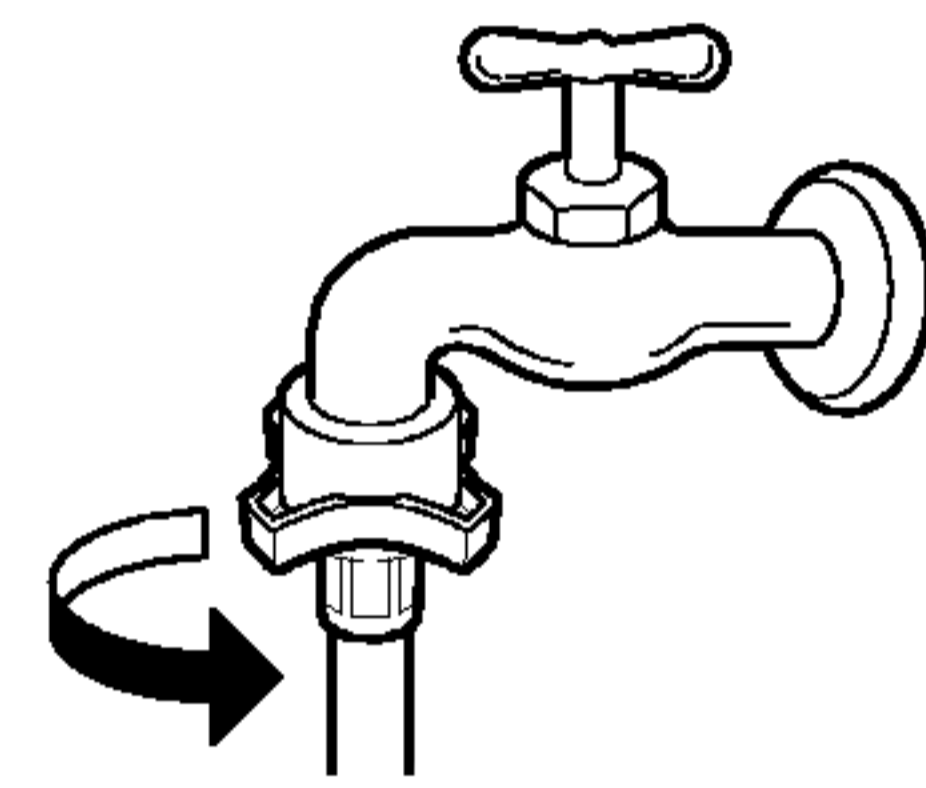

3 將進水管另一端裝到機器的進水閥。

將進水閥蓋往上取出，再將進水管接頭，對準進水口後上緊。

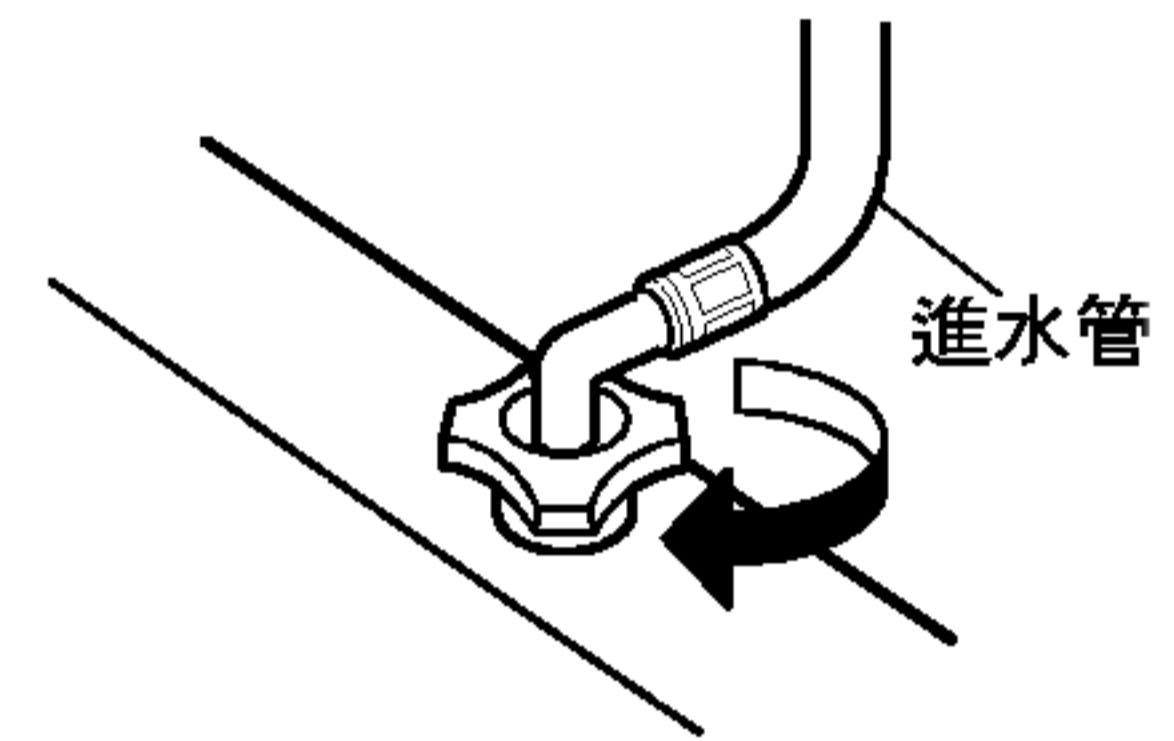

4 檢查進水管接頭及水龍頭。

接進水管之後，打開水龍頭檢查是否有滿水的現像。

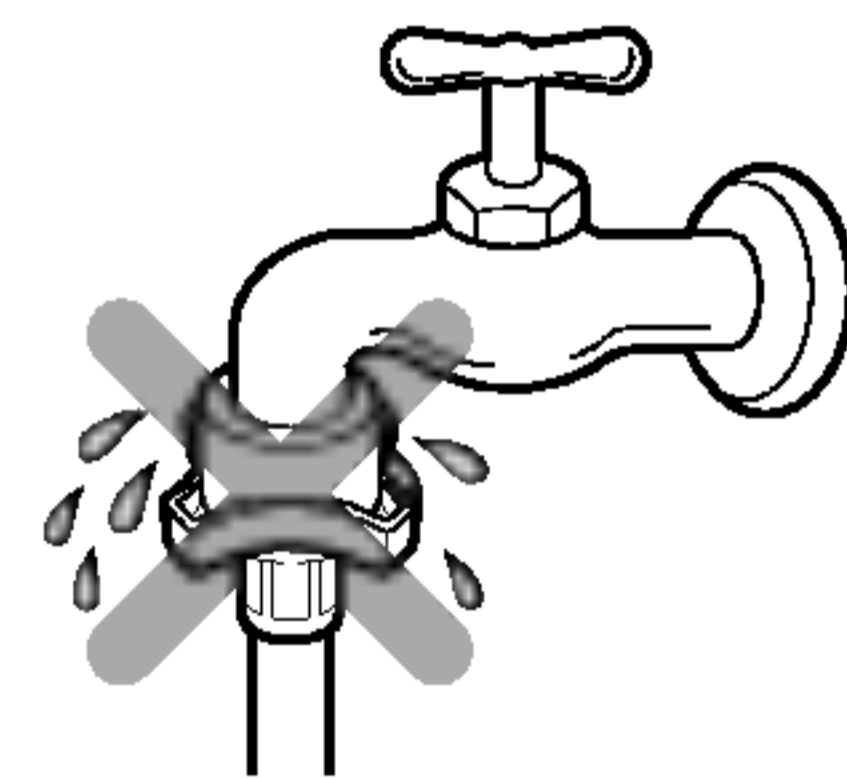

標準洗衣功能

洗衣步驟

■ 標準洗濯功能(自動)

- 一般功能所洗衣物不包括毛毯, 羊毛, 亞麻等衣物。
- 按行程鍵選擇洗衣, 洗清或脫水行程。

1 按下電源鍵



- 當按下電源鍵一般功能指示燈亮。
- 可更換選擇。

2 放入衣物及洗劑

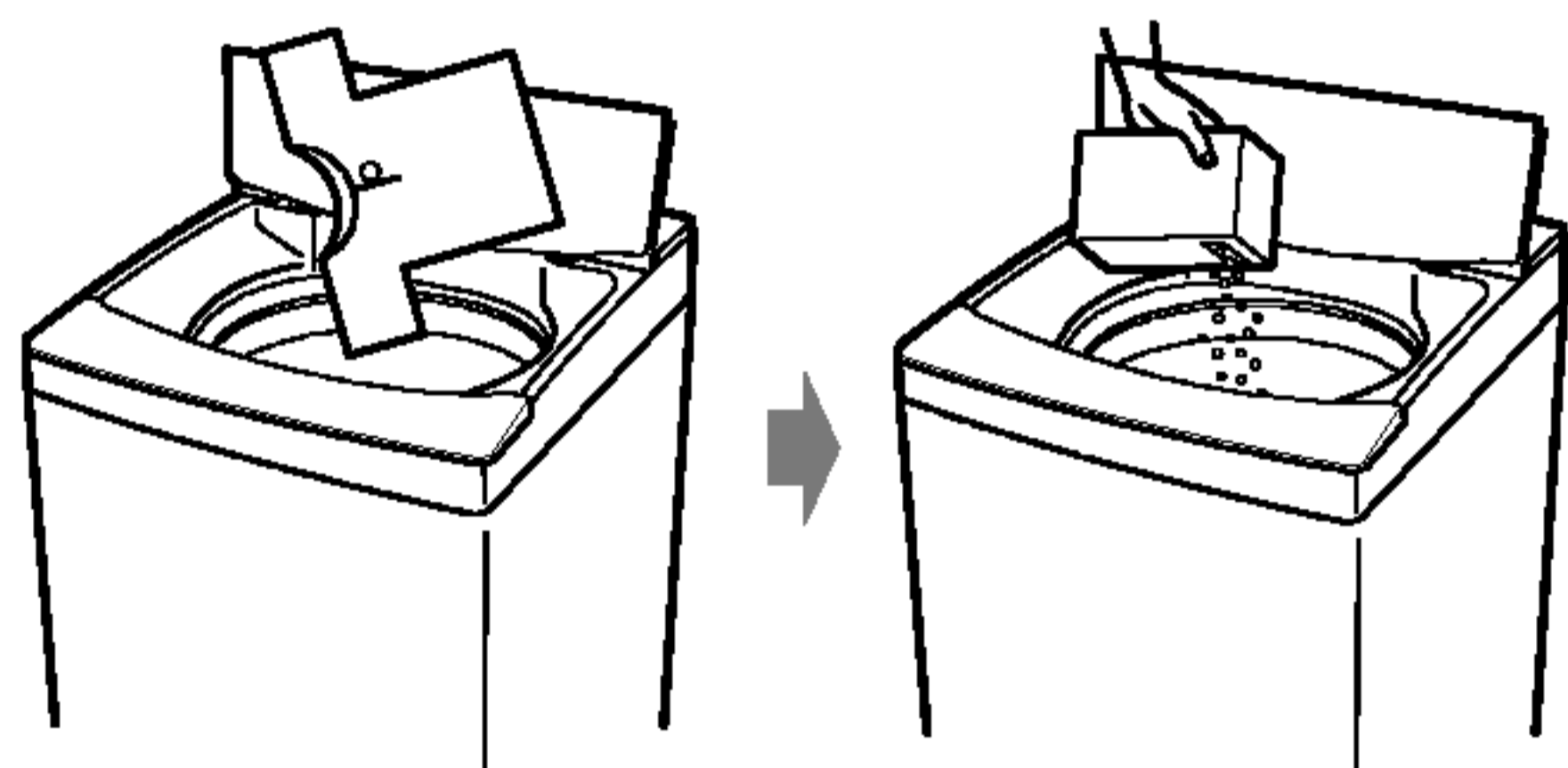

3 按啟動/暫停鍵



- 按啟動/暫停鍵。
- 再按一下時成暫停狀態(再按一下恢復運轉洗衣)。
- 在暫停狀態10分鐘後會自動關機。

準備事項

- 該衣物內是否有物品在內(口袋內)

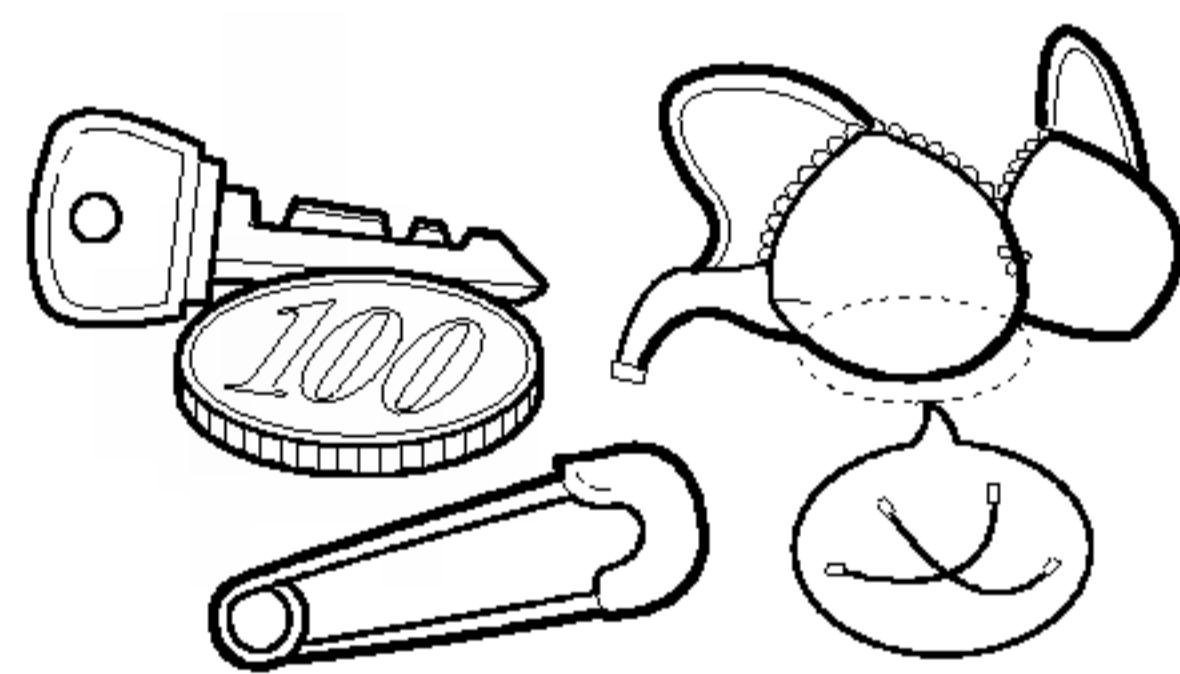

- 污垢嚴重之衣物請先用
手清洗



- 參照該衣物的標準洗衣
方法

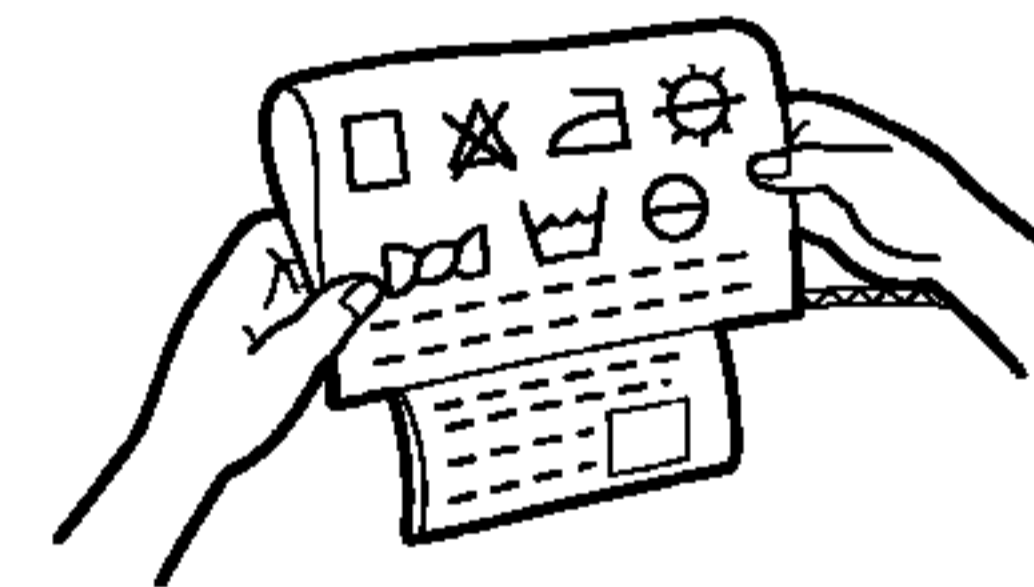

- 請分開白色衣物及彩色
衣物

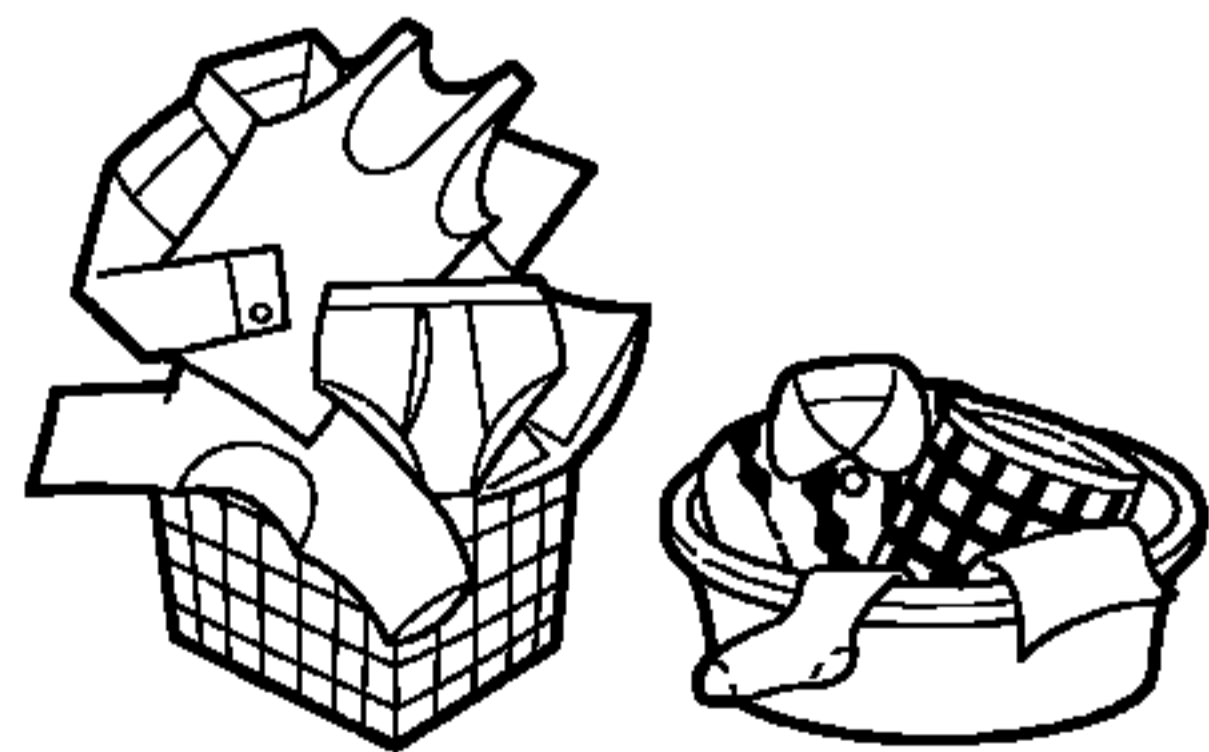

- 污垢嚴重之衣物,
先浸泡再洗較有效率

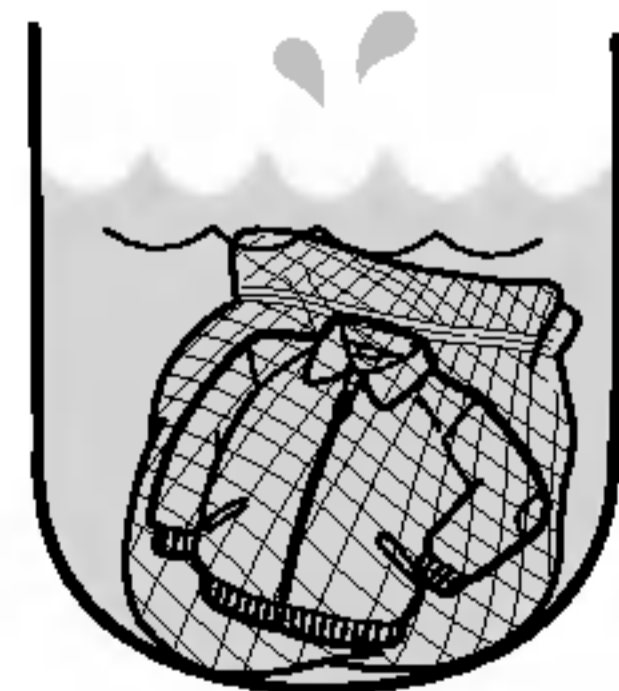

- 先擦污染處使洗衣的效果
更佳

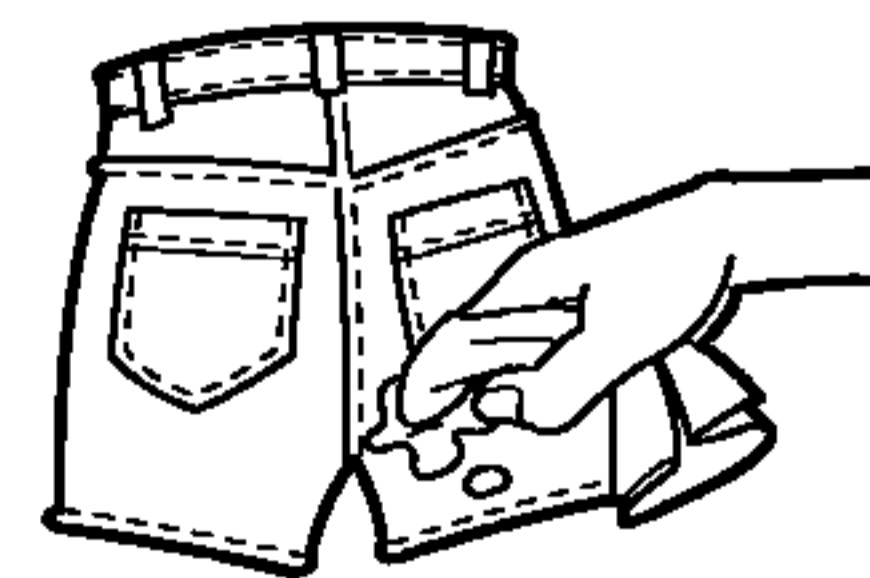

- 請勿放入
防水材質, 特殊材質, 枕頭, 地毯等等易造成洗衣機嚴重晃動的衣物, 以免造成危險

其他的洗衣功能

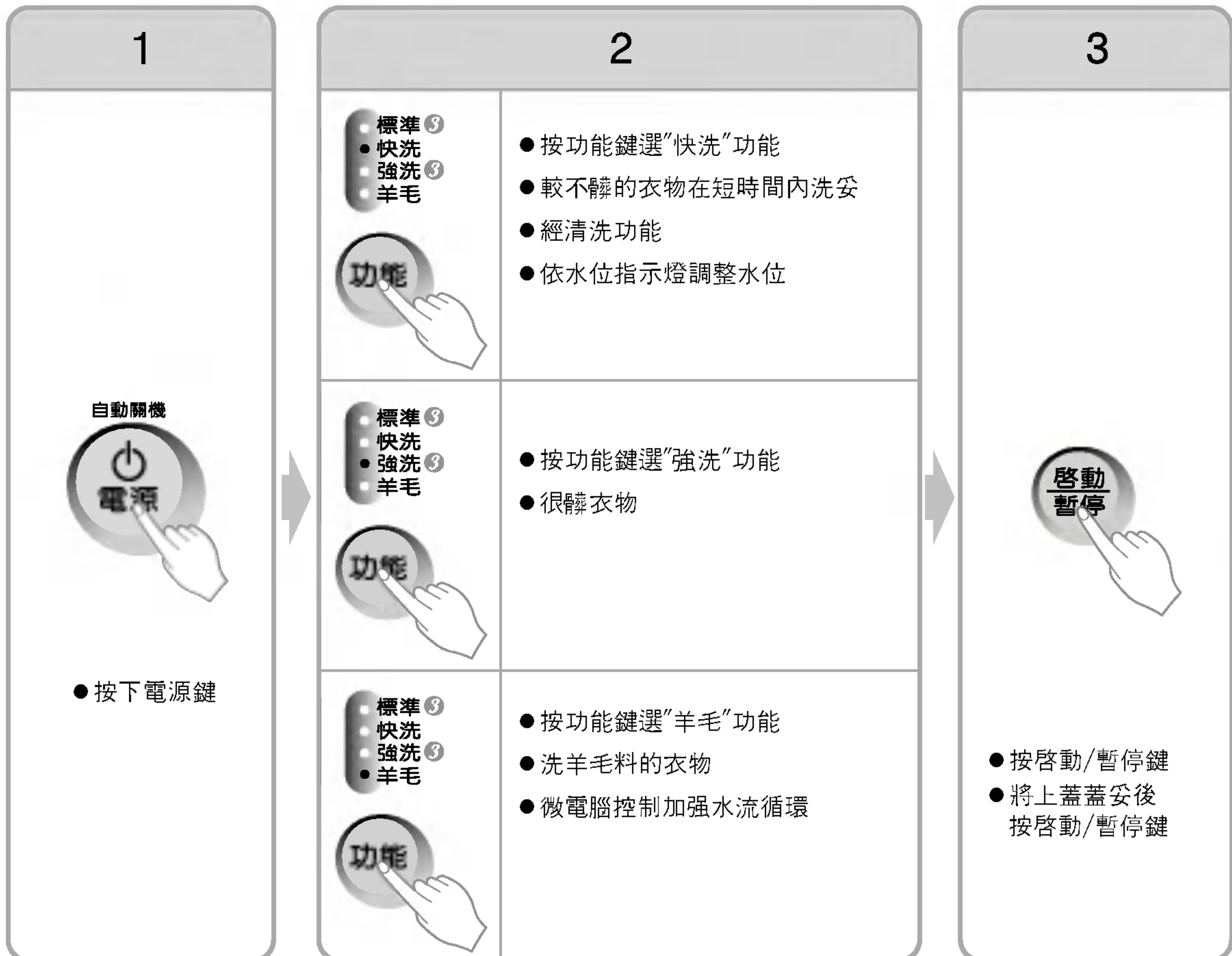

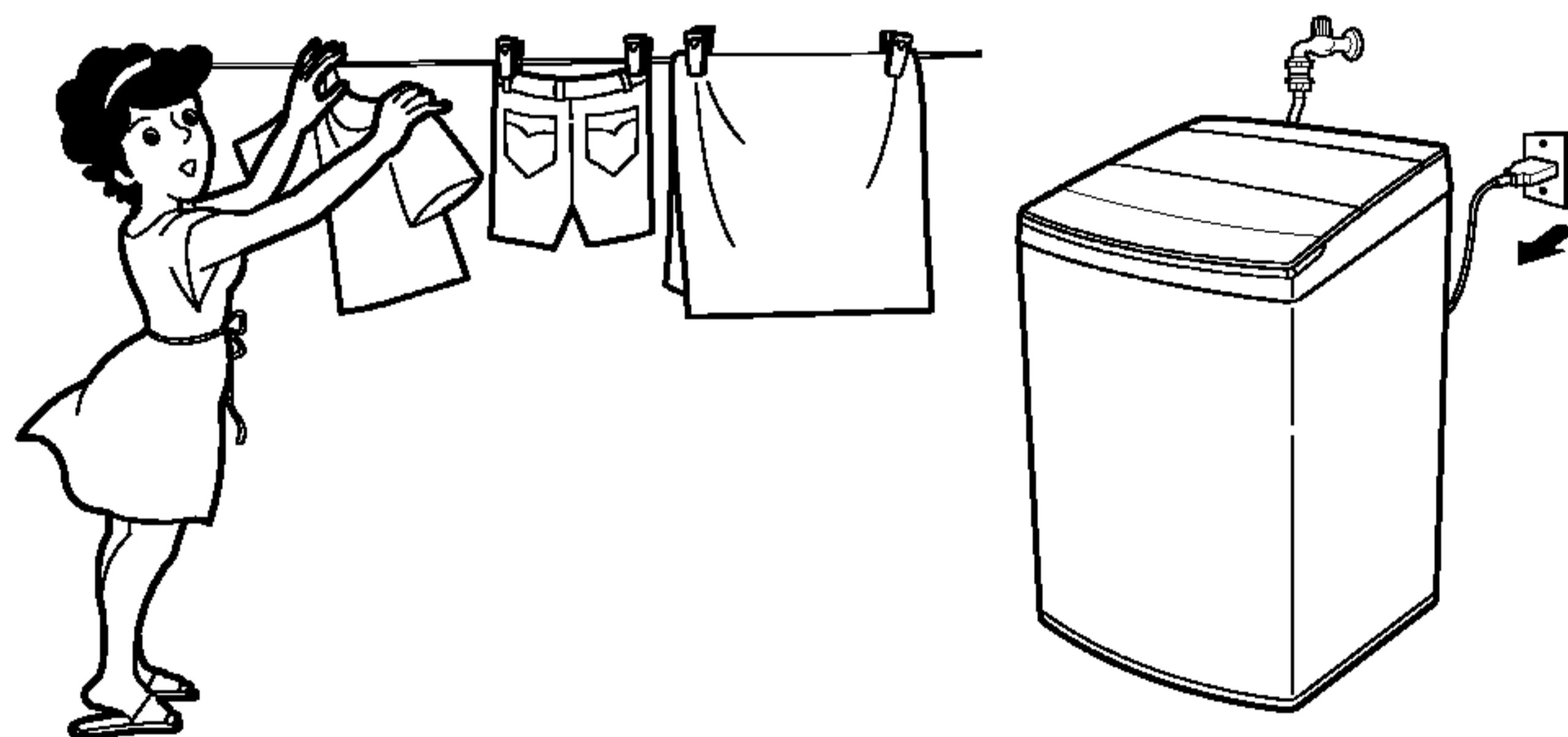

- * 如欲變換功能，以手動選擇
- * 功能時間，若遇更改以實體為準
- * 注意：依水位指示燈調整水位

- 將衣物取出
- 將羊毛晾乾
- 拔下插頭
- 將水龍頭關住
- 洗衣機擦乾



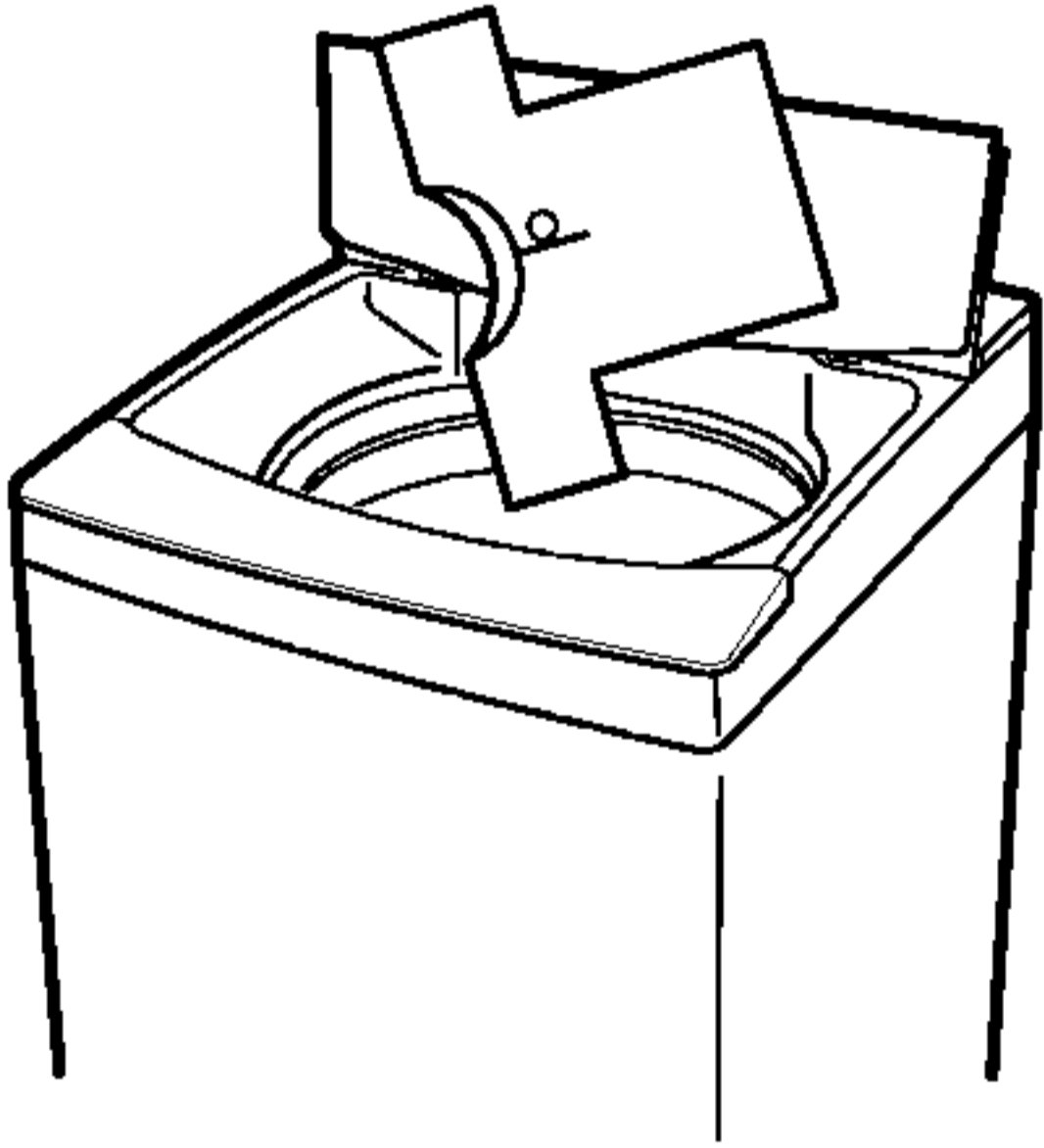
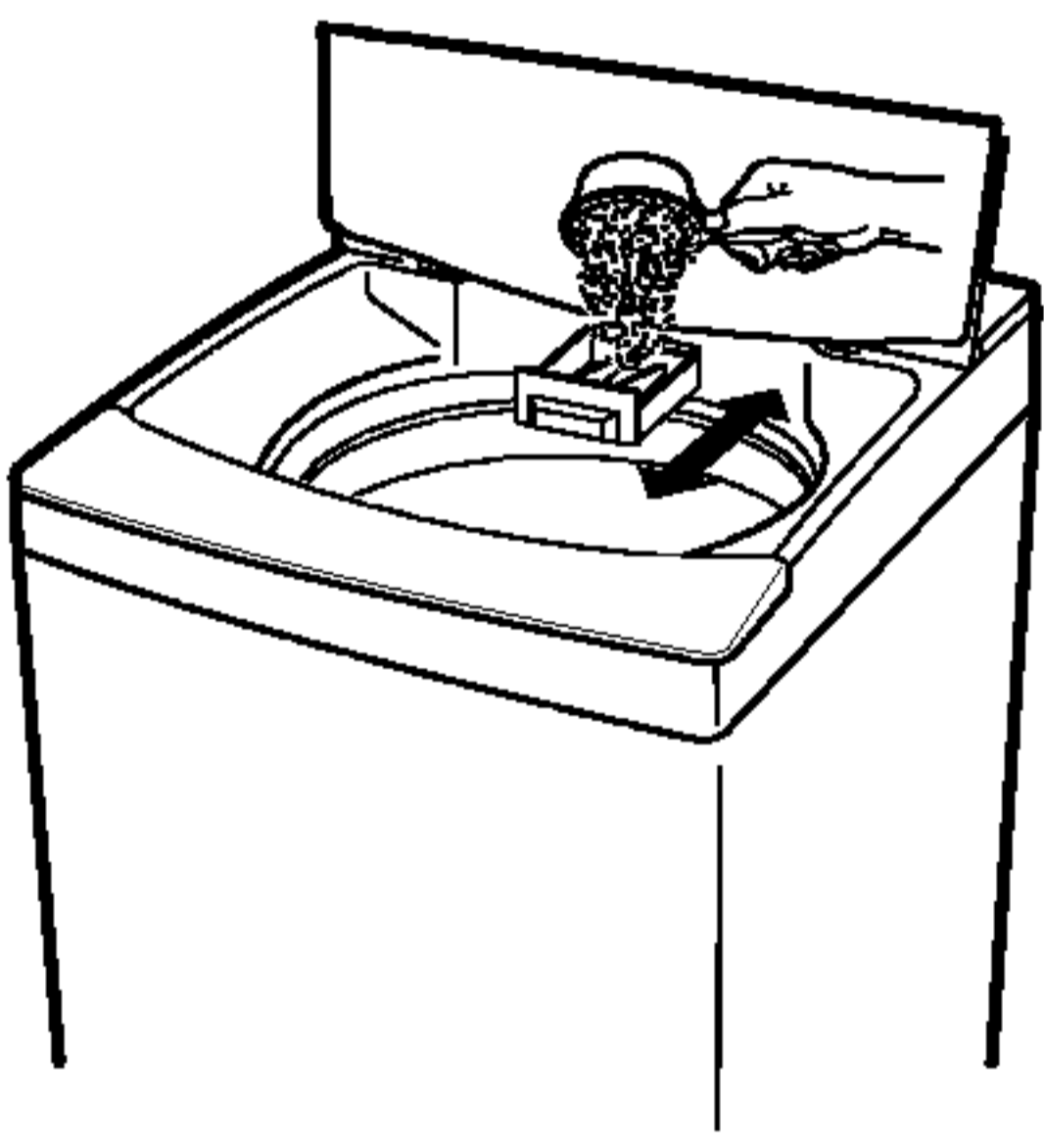
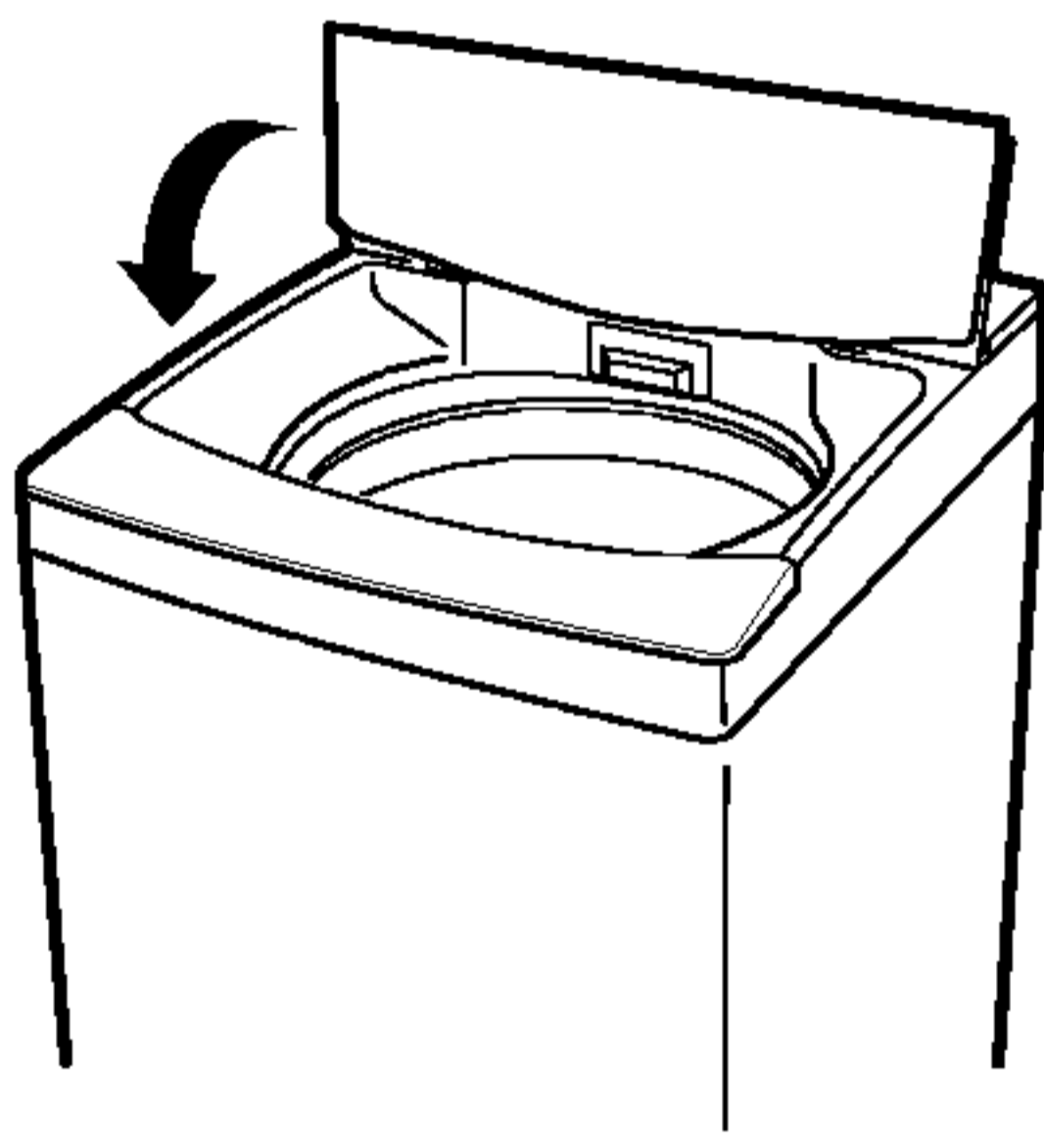

預約洗衣功能

<p>1 按電源鍵打開電源</p> 	<p>2 按功能鍵</p> <ul style="list-style-type: none"> ● 標準 ³ ● 快洗 ● 強洗 ³ ● 羊毛  <ul style="list-style-type: none"> ● 選所要的功能。 ● 不選時以標準行程洗衣。 	<p>3 設定時間</p> <p>時間 15 [9] 6</p>  <ul style="list-style-type: none"> ● 選從現在開始幾小時後欲洗衣完成。 ● 當按下預約鍵時(6→9→15(6+9)→6)反覆互換。
<p>4 放入衣物後，按“啓動/暫停”鍵</p> 	<p>5 放入洗劑用器</p>  <ul style="list-style-type: none"> ● 依顯示量放入洗劑並將洗劑用器推入。 ● 濃縮洗劑不適合預約洗衣功能。 	<p>6 蓋妥上蓋</p>  <ul style="list-style-type: none"> ● 如上蓋沒有蓋妥機器會有警示聲發出。 ● 在預約洗衣功能上蓋沒蓋妥時，機器不動作。

- 放入衣物按啓動/暫停鍵，洗衣機感應出洗劑使用量並顯示出，在毛毯及羊毛衣物時則不感應洗劑量。
- 在放置洗衣粉時會出現警示的聲音，這並不表示執行錯誤，而是提醒您要蓋上洗衣機蓋子（若蓋子沒有蓋上，則無法執行預約程序）。

浸泡行程

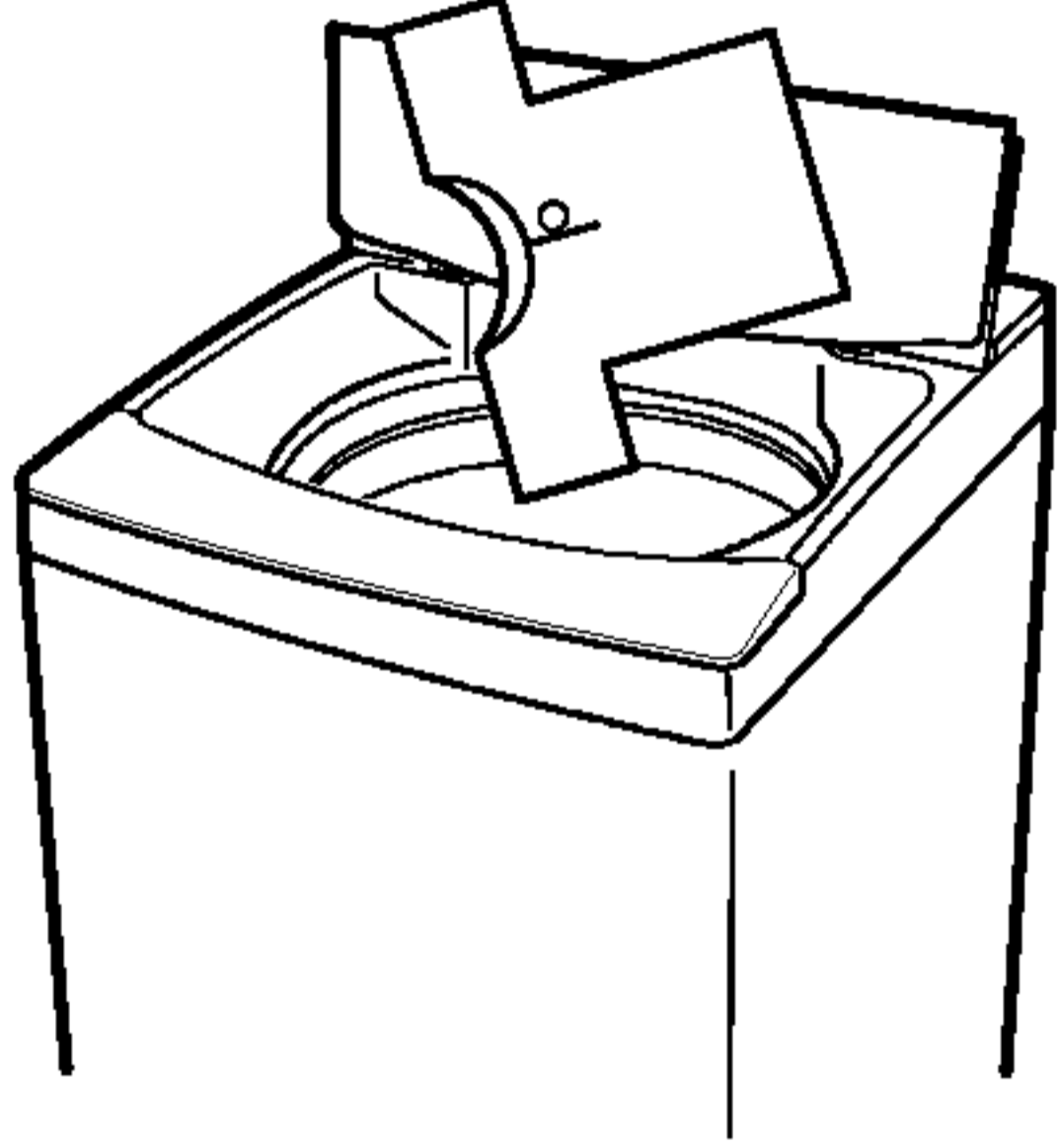
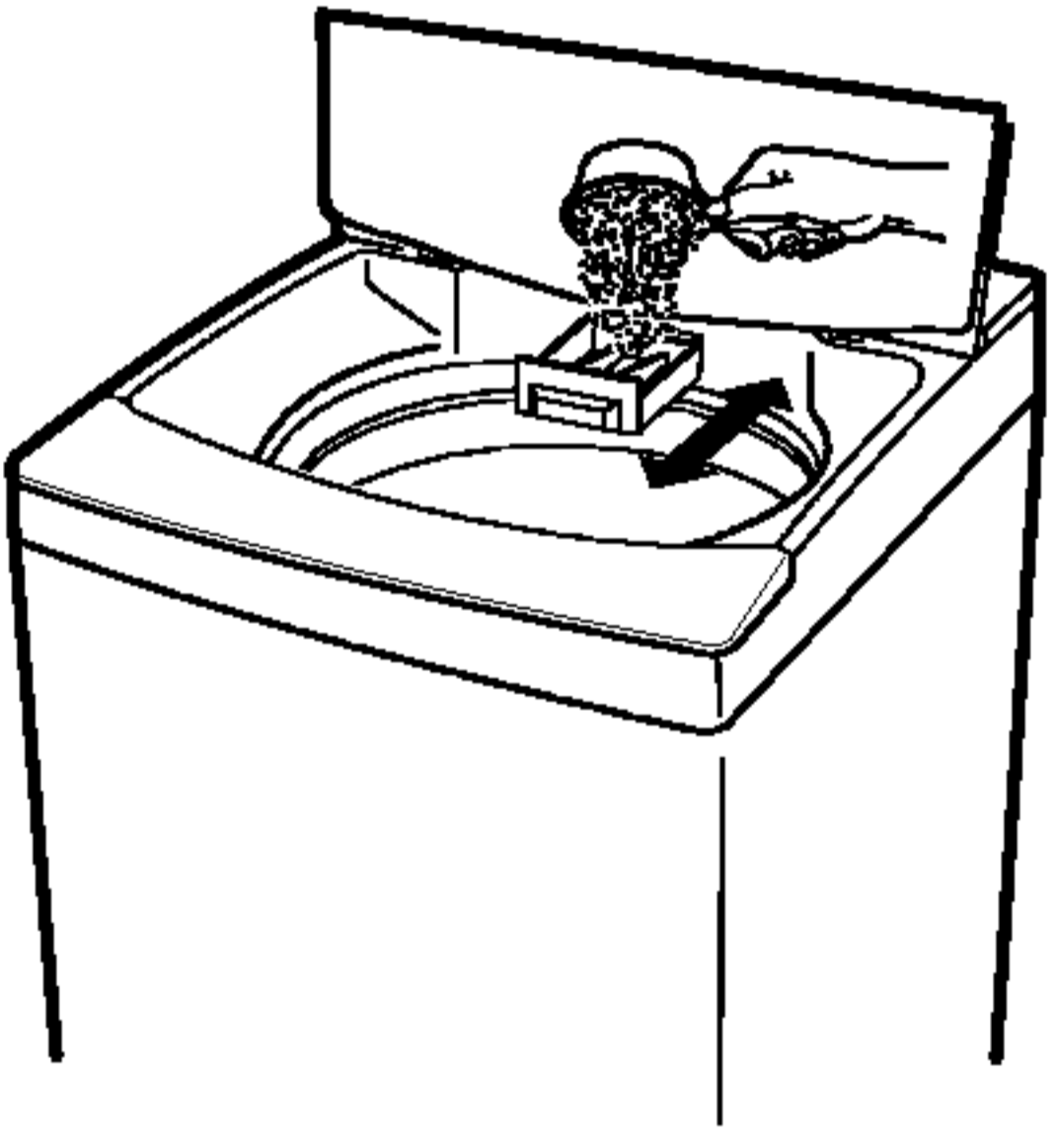
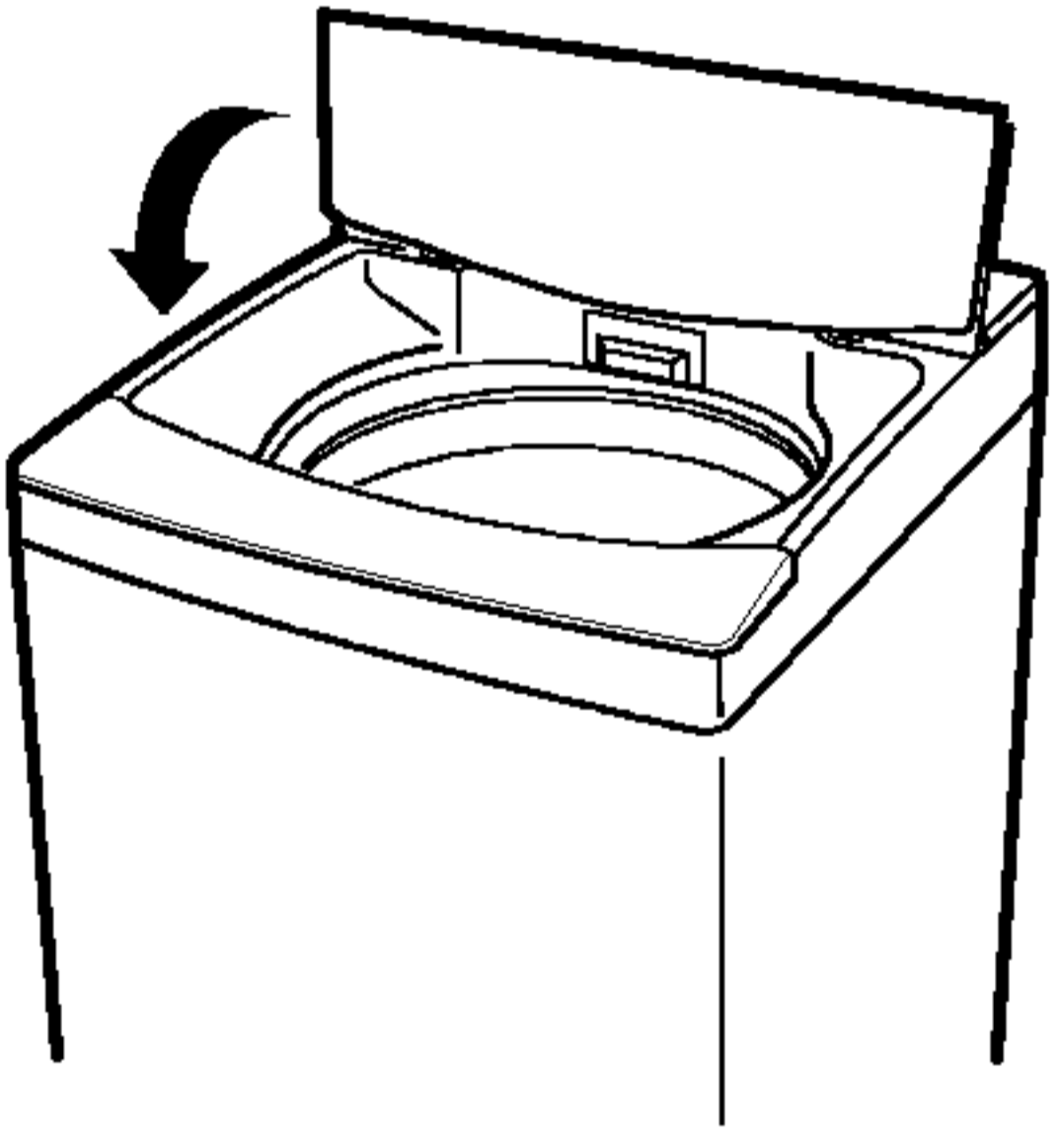
<p>1 按電源鍵打開電源</p> <p>自動關機</p> 	<p>2 按功能鍵</p> <ul style="list-style-type: none"> ● 標準 ③ ● 快洗 ● 強洗 ③ ● 羊毛  <ul style="list-style-type: none"> ● 在「標準」「強洗」行程可選擇浸泡 ● 「快洗」「羊毛」行程不可選擇浸泡 	<p>3 按行程鍵</p> <ul style="list-style-type: none"> ● 浸泡 ● 洗衣 ● 洗清 ● 脫水  <ul style="list-style-type: none"> ● 按此鍵後所希望行程的指示燈 會亮起 ● 按此鍵行程會依序變換 『洗衣+洗清+脫水→浸泡+洗衣+洗清+脫水→脫水→脫水+洗清→洗清→洗清+洗衣→洗衣→洗衣+洗清+脫水』
<p>4 放入衣物後，按“啓動/暫停”鍵</p> 	<p>5 放入洗劑用器</p>  <ul style="list-style-type: none"> ● 依顯示量放入洗劑並將洗劑用器推入。 	<p>6 蓋妥上蓋</p>  <ul style="list-style-type: none"> ● 如上蓋沒有蓋妥機器會有警示聲發出。

- 可使洗衣劑中的蛋白質和脂肪成份有效分解酵素,使衣物上的污垢及污漬易於溶解揮發出來。
- 爲使洗衣劑酵素充份揮發,經過30分鐘的浸泡預洗後開始洗衣行程。
- 洗衣槽內已有水或濕的衣物時,洗衣劑量及水位可改變。
- 洗滌大的衣物會造成水位較低時,請調到適當的水位。
- 易褪色的衣物請勿用「浸泡」行程。
- 請注意開始洗衣後再給水的情形並不是發生故障。

洗衣行程的選擇

只洗衣時



● 按電源鍵。

- 浸泡
- 洗衣
- 洗清
- 脫水



● 按“行程”鍵選在“洗衣”的位置。



● 將上蓋蓋妥後按啟動/暫停鍵。

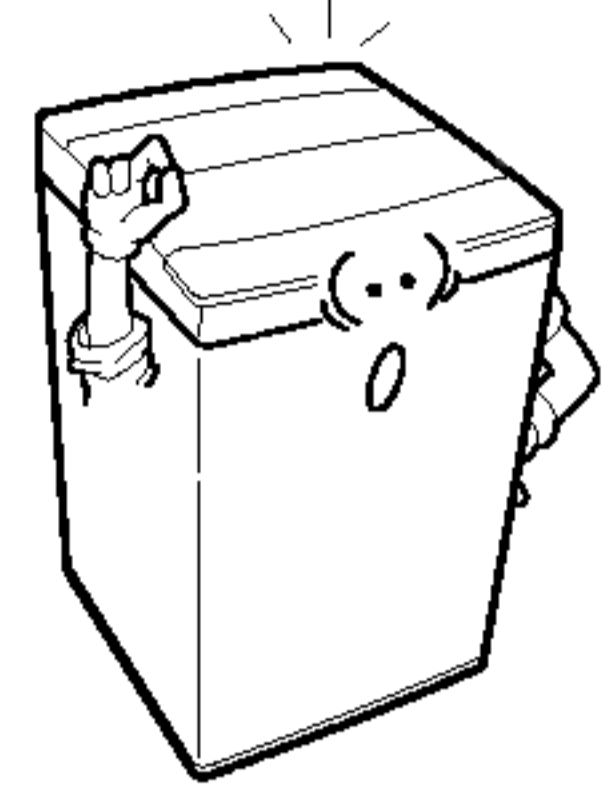

● 洗畢(此時水在槽內不排水)。

只洗衣,洗清時



● 按電源鍵。

- 浸泡
- 洗衣
- 洗清
- 脫水



● 按“行程”鍵選在“洗衣”,“洗清”的位置。



● 將上蓋蓋妥後按啟動/暫停鍵。

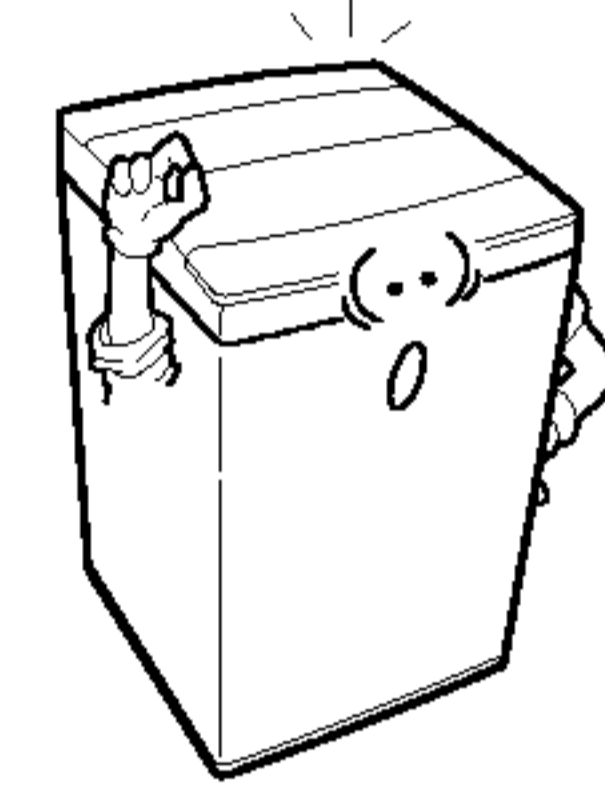

● 洗畢(此時水在槽內不排水)。

只洗清時



● 按電源鍵。

- 浸泡
- 洗衣
- 洗清
- 脫水



● 按“行程”鍵選在“洗清”的位置。



● 將上蓋蓋妥後按啟動/暫停鍵。

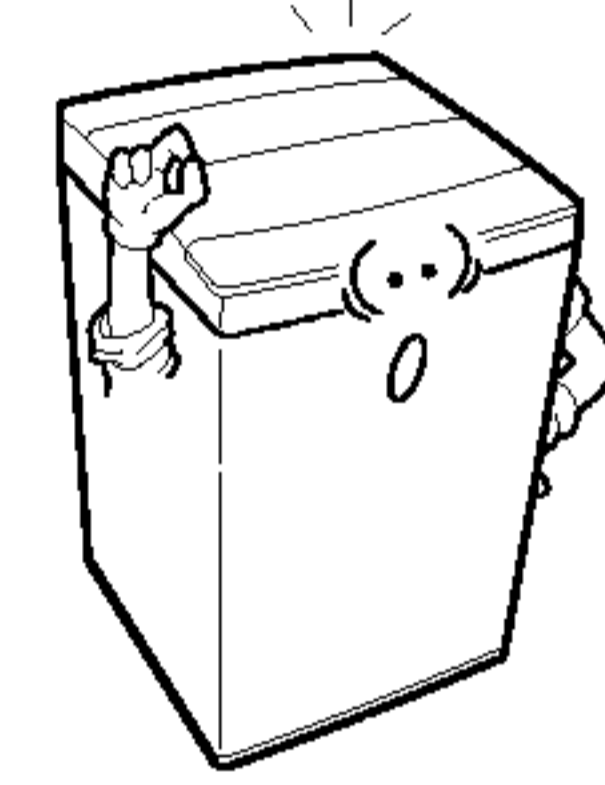

● 洗畢(此時水在槽內不排水)。

只洗清,脫水時



● 按電源鍵。

- 浸泡
- 洗衣
- 洗清
- 脫水



● 按“行程”鍵選在“洗清”,“脫水”的位置。



● 將上蓋蓋妥後按啟動/暫停鍵。

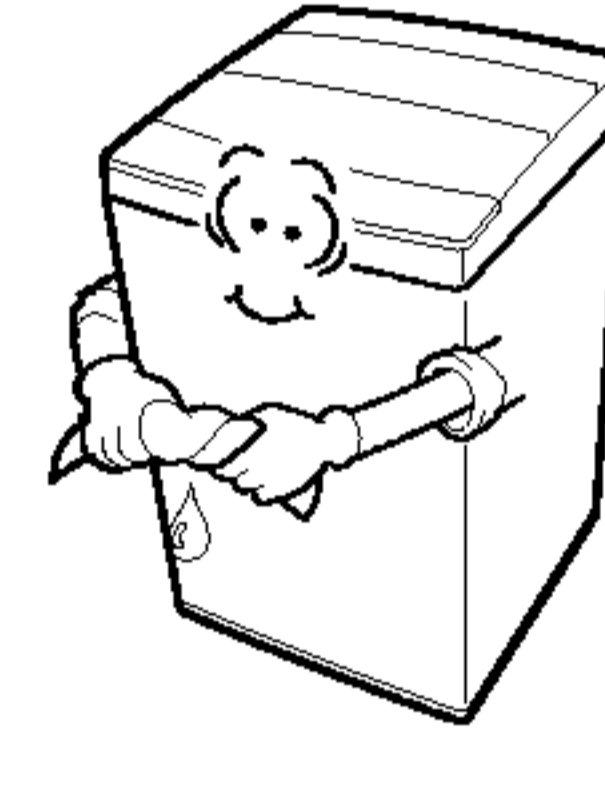

● 脫水完畢。

只脫水時



● 按電源鍵。

- 浸泡
- 洗衣
- 洗清
- 脫水



● 按“行程”鍵選在“脫水”的位置。



● 將上蓋蓋妥後按啟動/暫停鍵。

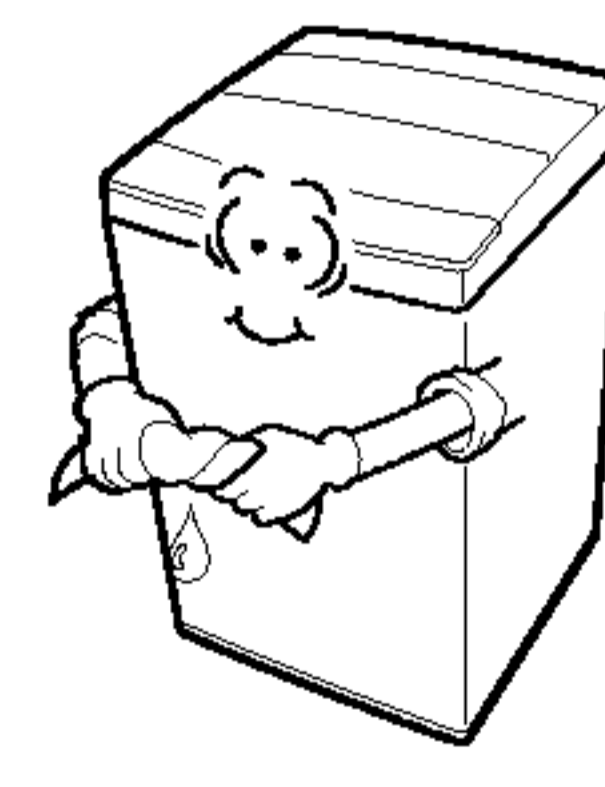

● 脫水完畢。

水位及洗劑量

水位	水量	洗劑量	
		濃縮	一般
高	82公升	約55克	約82克
中	67公升	約45克	約67克
低	55公升	約37克	約55克
少	43公升	約29克	約43克

- 濃縮洗劑：水30公升洗劑20克為基準。
- 一般洗劑：水30公升洗劑30克為基準。
- 當以自動感應水位時衣物在同一水位時水量會有所不同。
- 一般洗劑感應用較少的泡沫種類，這是專為洗衣機設計的。
- 使用液態洗劑時，先用水加以稀釋，從漂白劑注入口倒入。



- 如肥皂水使用太久時，洗衣時髒物會附著在內槽，並積留在衣物裡。
- 使用過量洗劑會降低洗清效果並污染環境。

洗衣行程的進行

注意 以下是洗衣機自動運轉各別行程所設定的數字。

行程	自動水位	洗衣	洗清	脫水	總時間
標準	高 少	9~15分	1次	4分	35~51分
快洗	低	3分	1次	1分	22~30分
強洗	高 少	9~15分	2次	4分	43~63分
羊毛	中	6分	2次	-	58分

- 排水及進水狀況不佳時總時間會更長。
- 衣物更多時總時間會更長。
- 衣物進行中剩餘時間會遞減。

- 浸泡時間：30分。
- 洗衣、洗清、脫水時間在按暫停鍵後即可調整。

如何使用漂白劑

如何使用漂白劑

- 要漂白的衣物須分開，漂白劑從注入口加入
- 粉狀漂白劑用水稀釋後再倒入槽內，注意不可碰到衣物

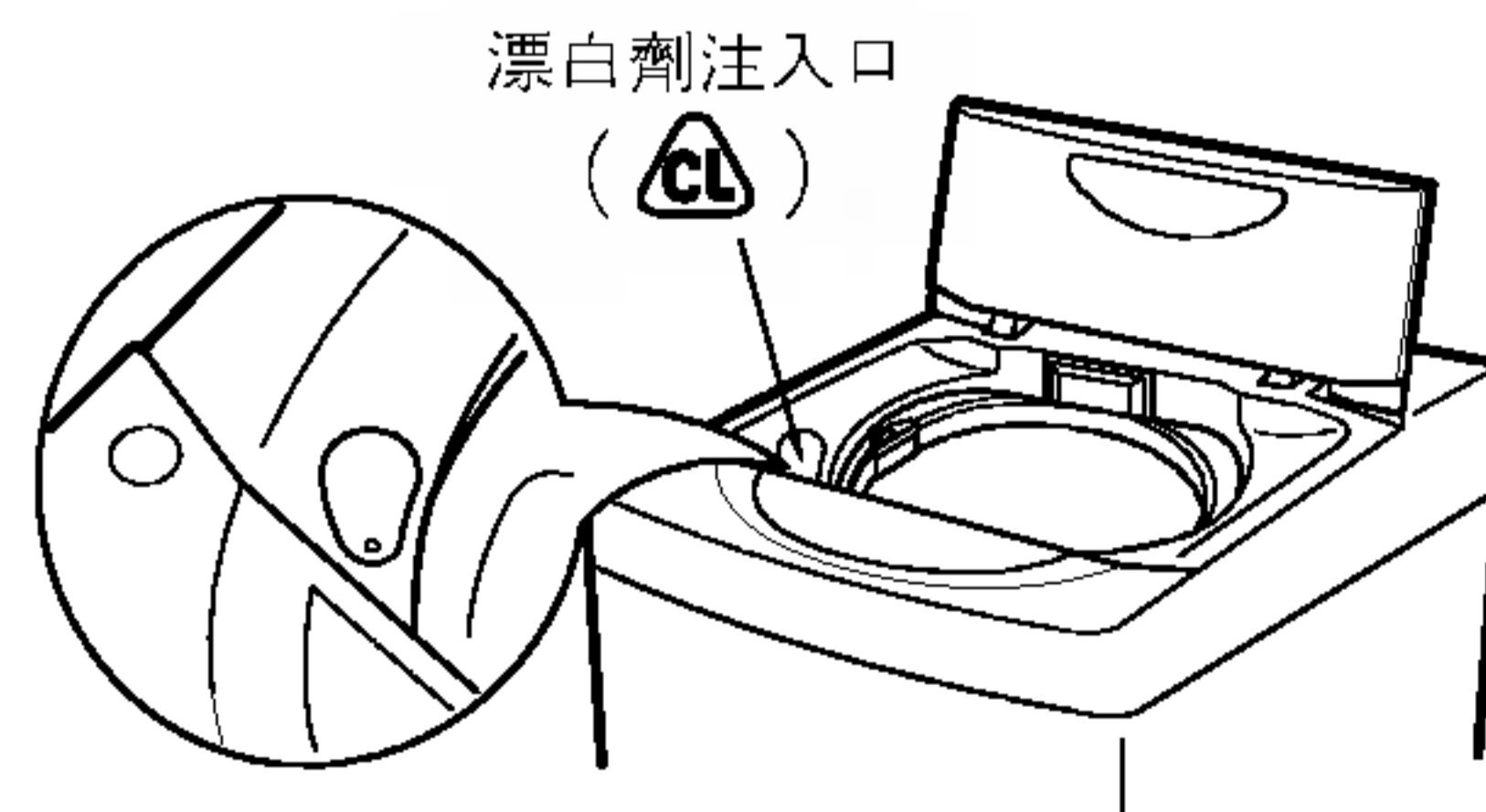

- 勿直接將漂白劑倒入槽內(衣物會退色或損壞)
- 將有顏色及人造纖維衣物分類

維護保養

維護保養

1 清理之前先把插頭拔下。

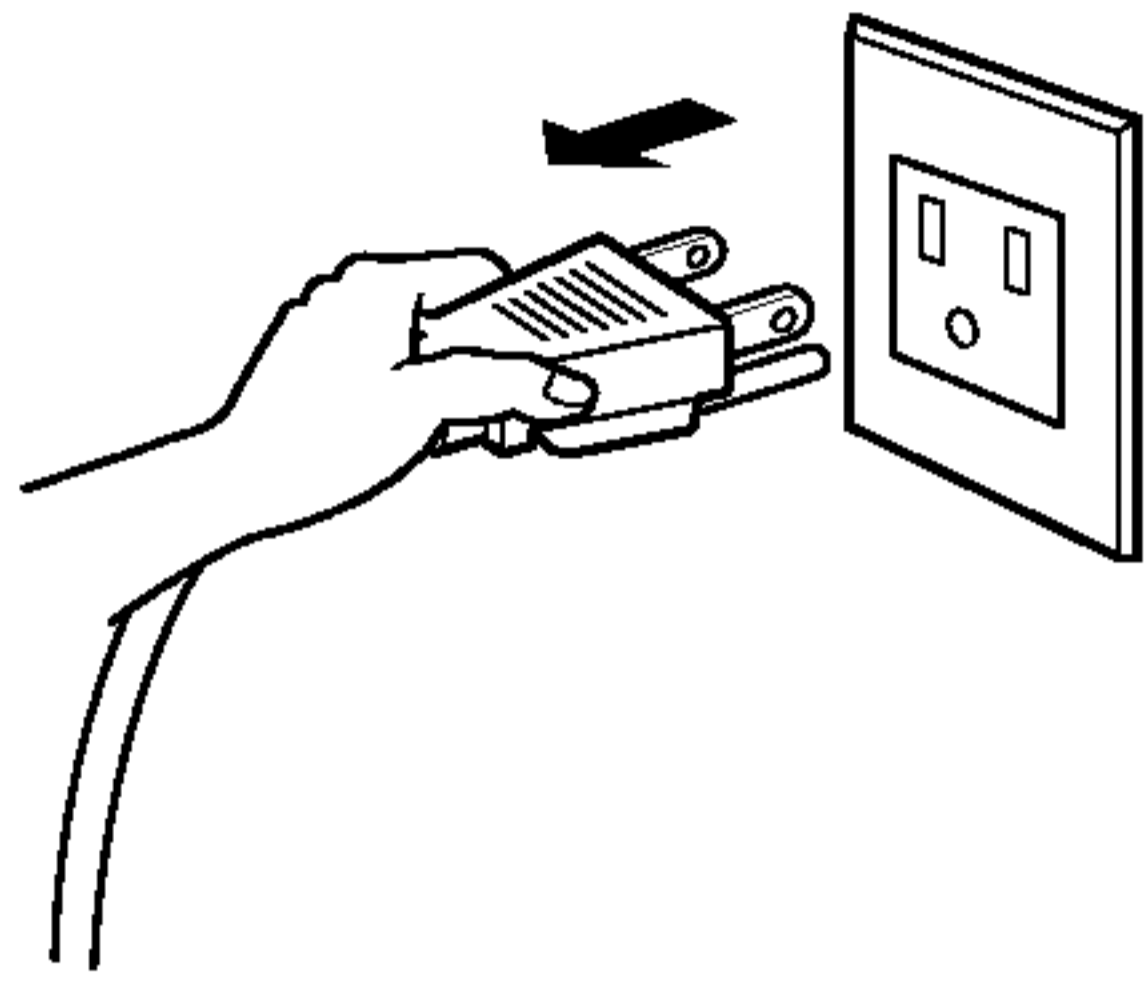

2 進水口的網子拉起來。

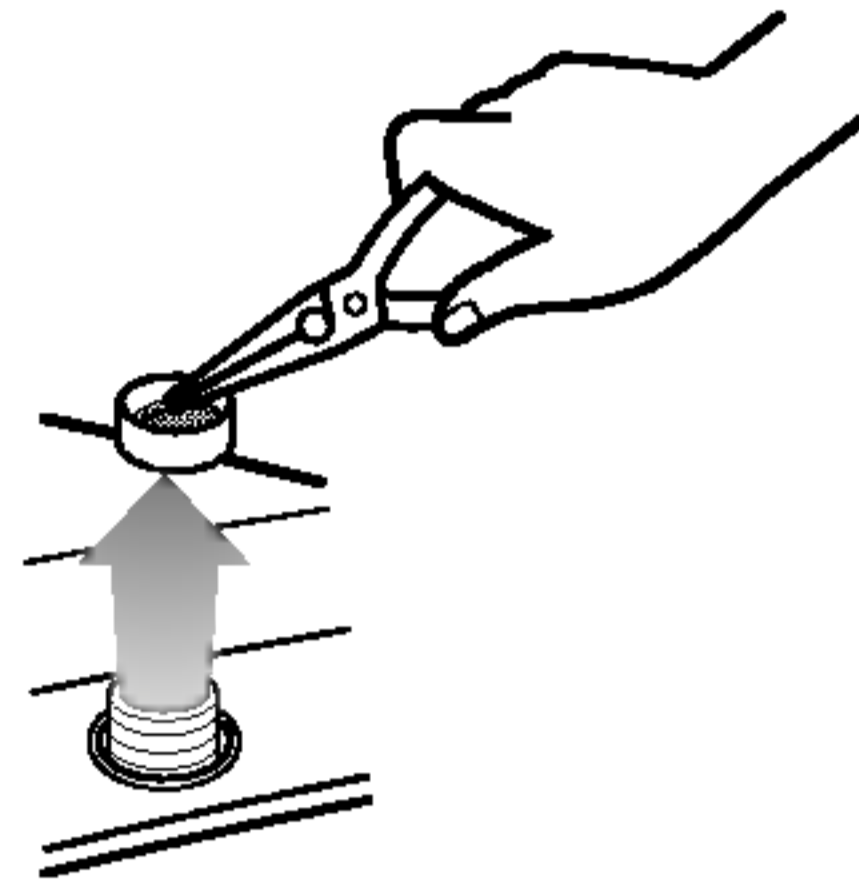

3 用牙刷清洗後裝回原處。

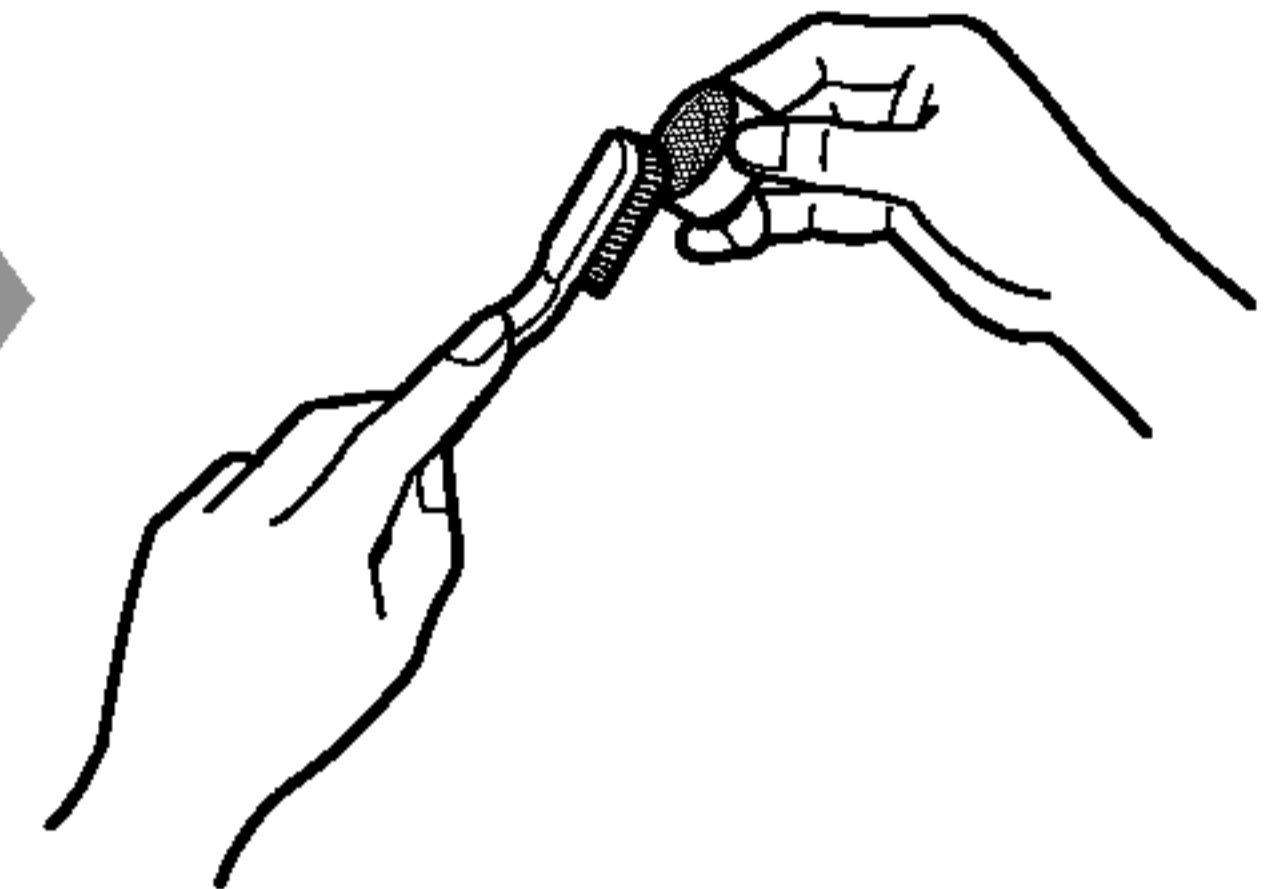

棉絮濾網清洗

1 依箭頭方向將網子取出。

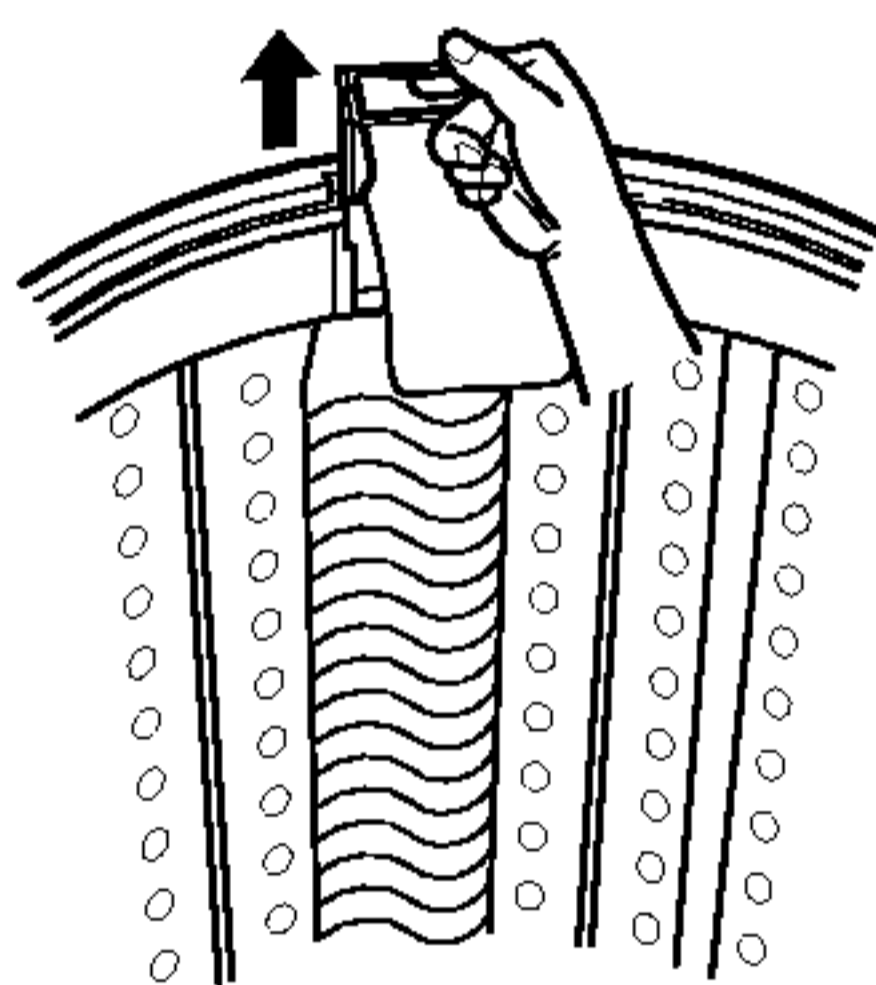

2 將網子反過來用水清洗。

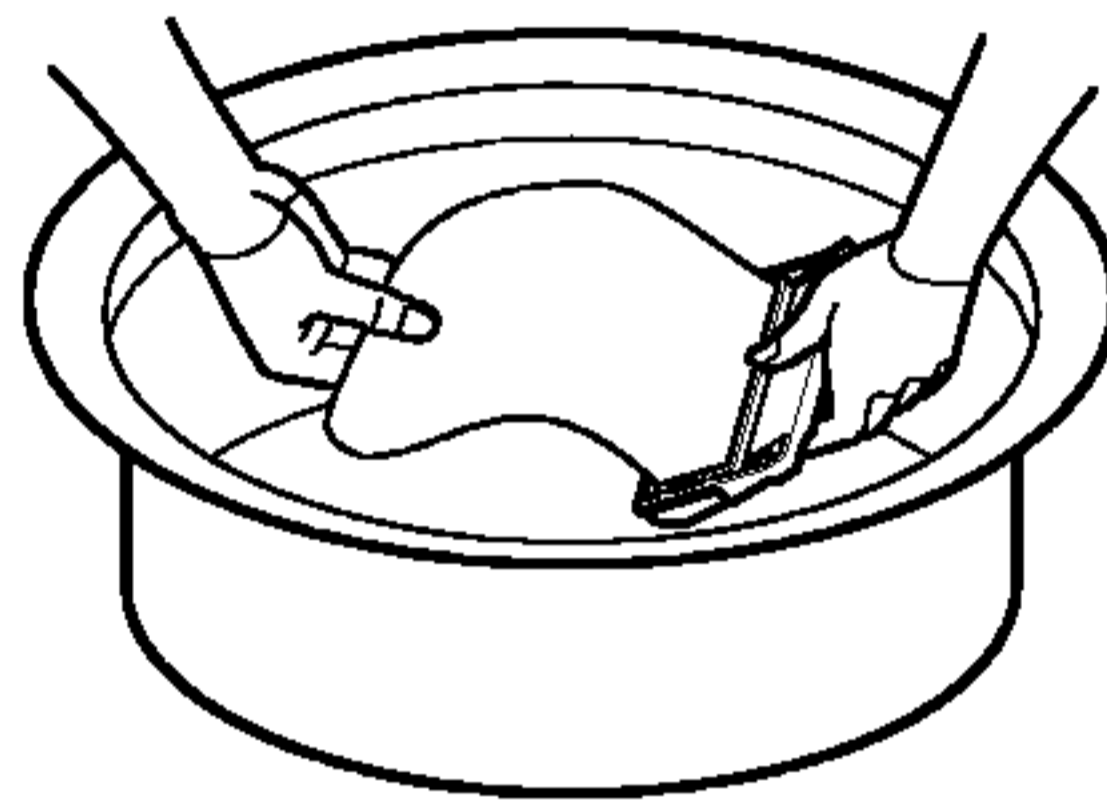

3 洗畢後再將網子裝回原處。

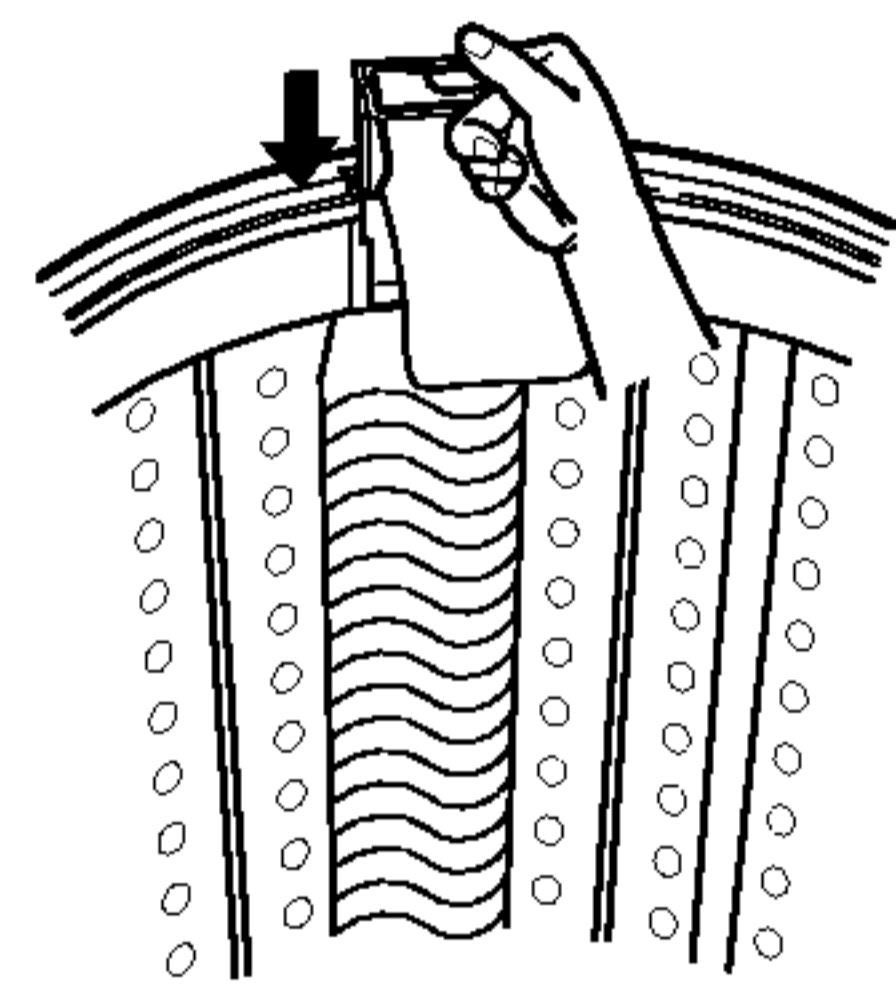

孩童鎖選項

- 洗衣進行中為防止孩童將行程設定變更,可使用此功能將所有按鍵鎖住。

如何使用

1 按下電源鍵



2 依照說明書之使用方法設定洗衣行程後,按啟動/暫定鍵。



3 當洗衣動作正在進行中時,同時按行程及功能鍵,全部的按鍵即被鎖住,洗衣完成後自動解除鎖定。



如何解除鎖定

當洗衣動作正在進行中時如欲解除鎖定,再一次同時按行程及功能鍵即可解除。

注意事項

■ 勿放置在濕度高之處。

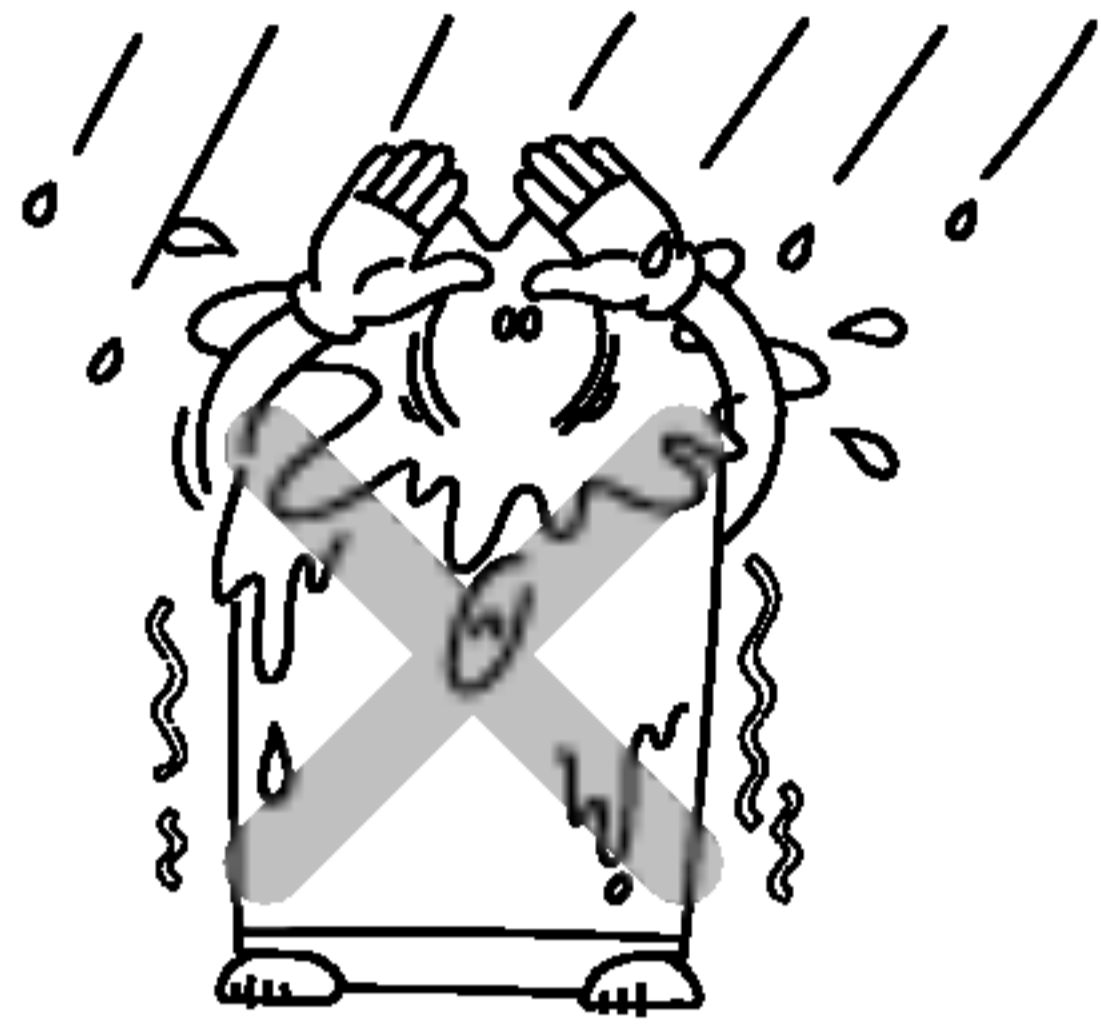

■ 操作面板上請勿沖水。



■ 插頭勿與其他家電產品共用同一插座。

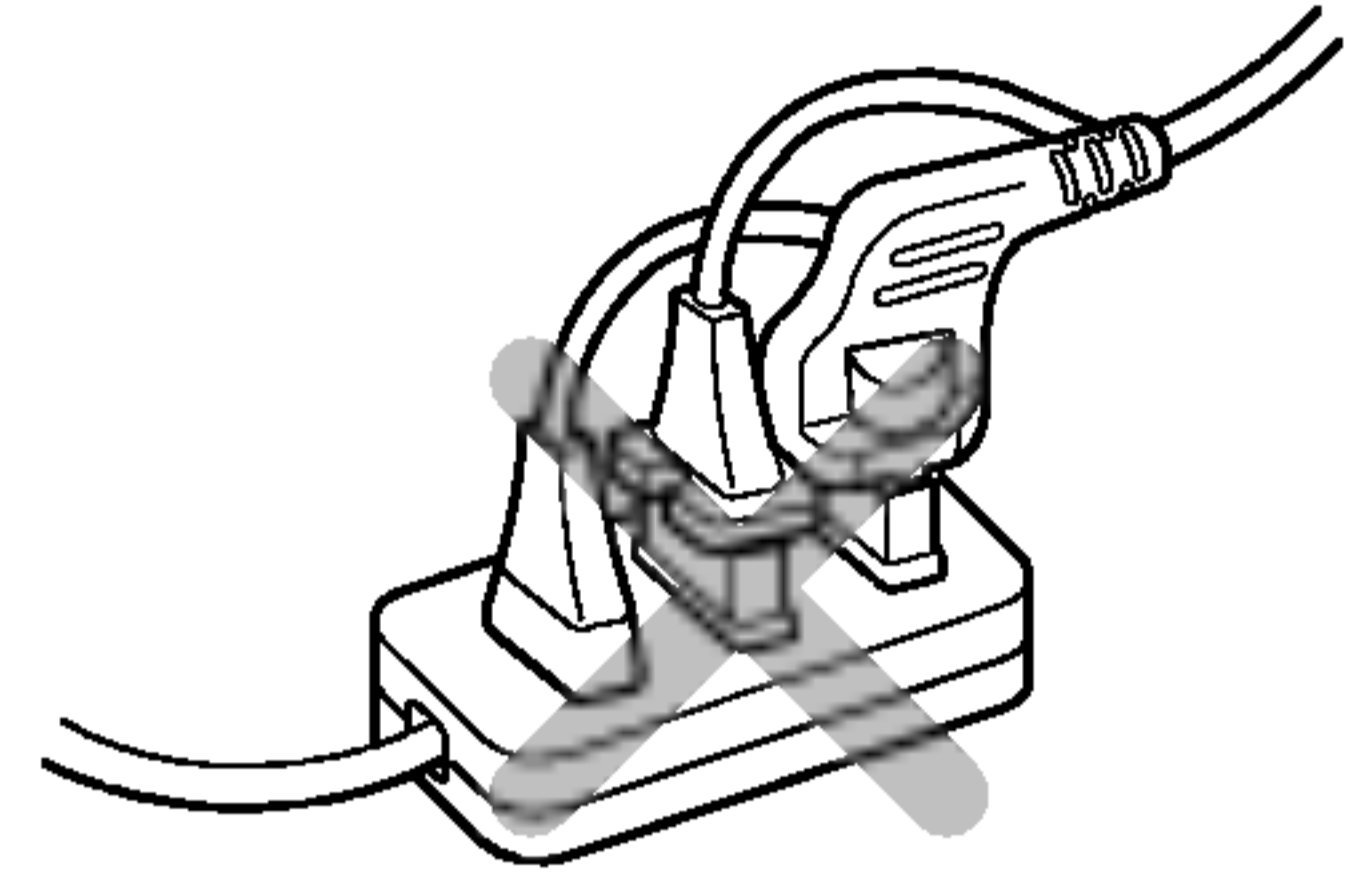

■ 遠離熱源，電爐，煙頭，蚊香等發熱物，以免使塑膠組件變形。



■ 遠離易燃物。
例：甲苯，汽油，去漬油等....。



■ 請勿用70℃以上的熱水，以免塑膠組件變形或故障。

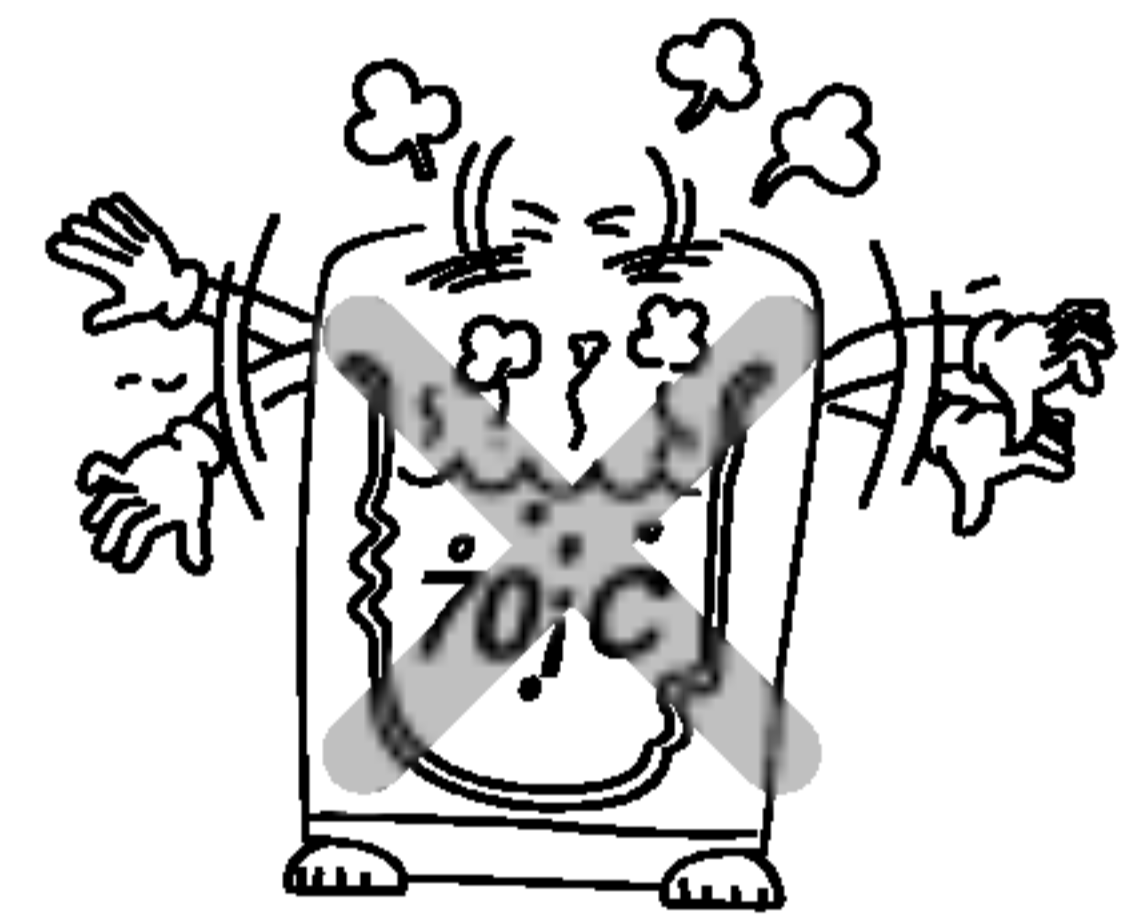

■ 當洗衣機使用時，務必將蓋子蓋妥，否則脫水不動作。



■ 當洗衣機運轉時，請勿將手放入機內。





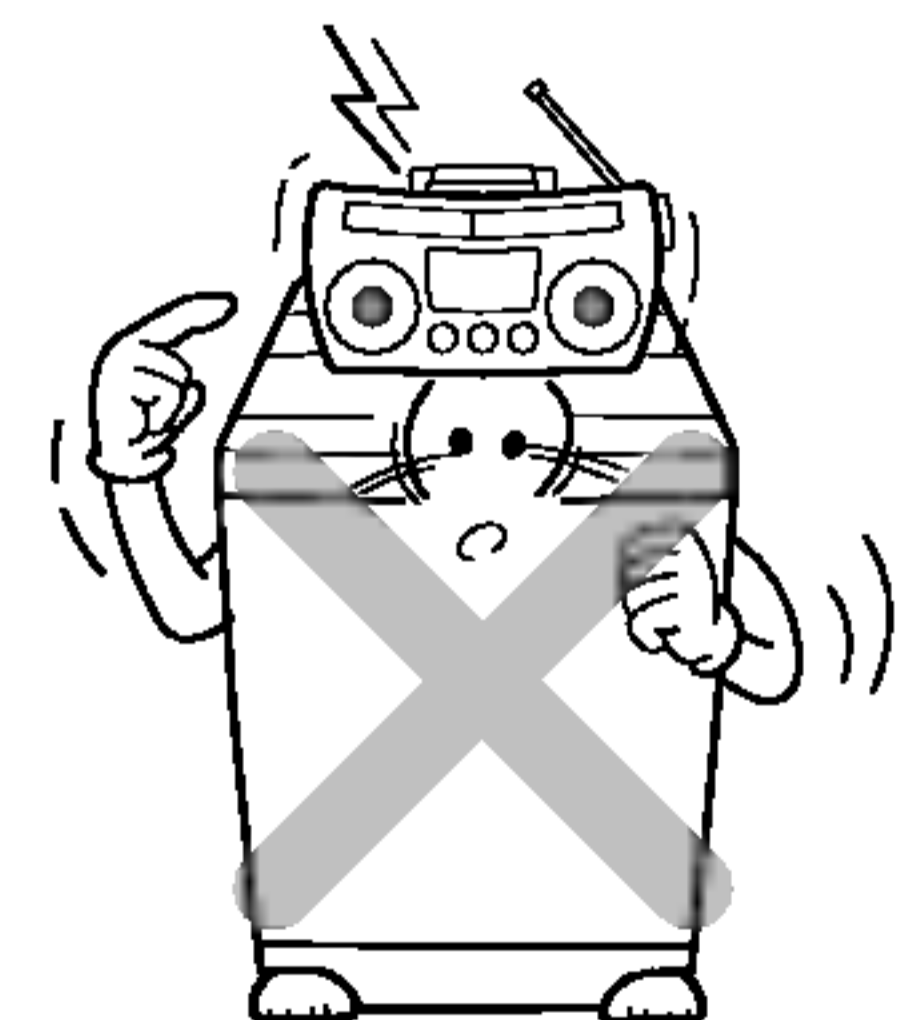



■ 洗衣機上請勿放置具有電磁性物品。

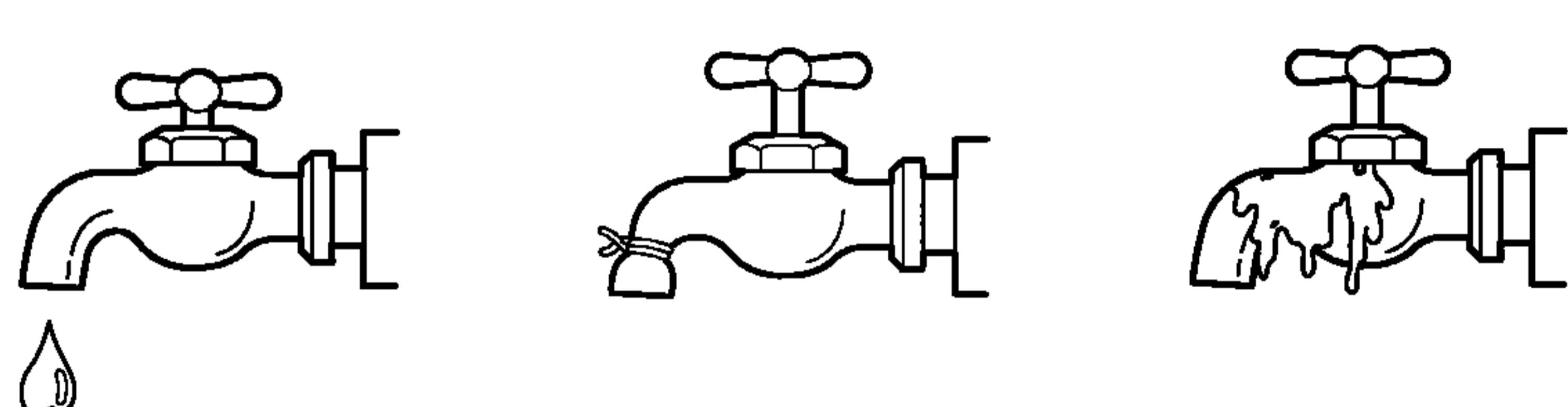

搬運時不得橫搬或倒置，以免洗衣機結構受損產生危險

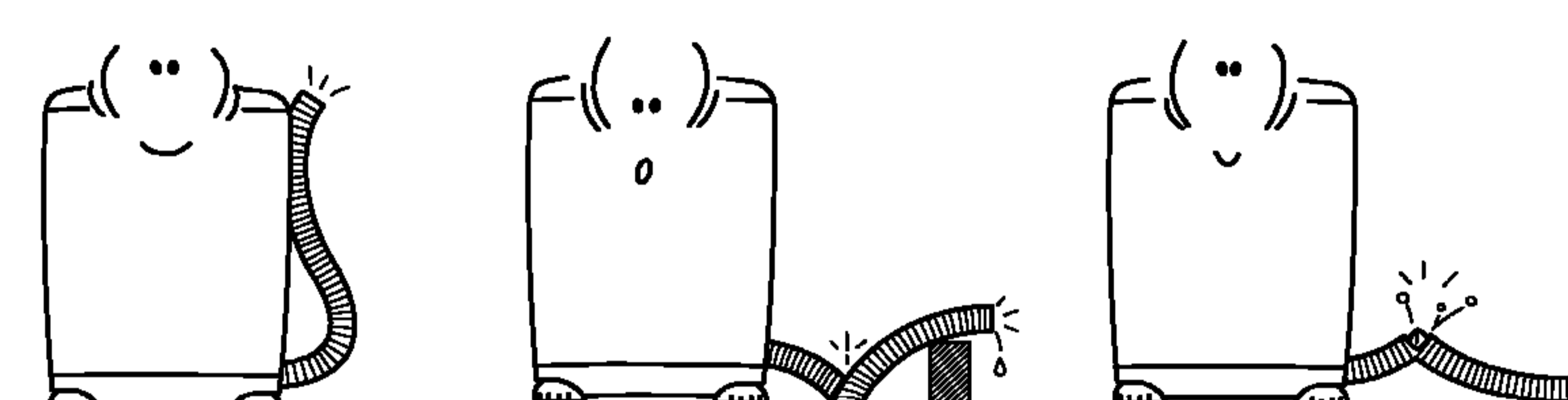
故障排除

洗衣進行中如顯示異常狀況叫服務修理之前請就各項檢查一次。

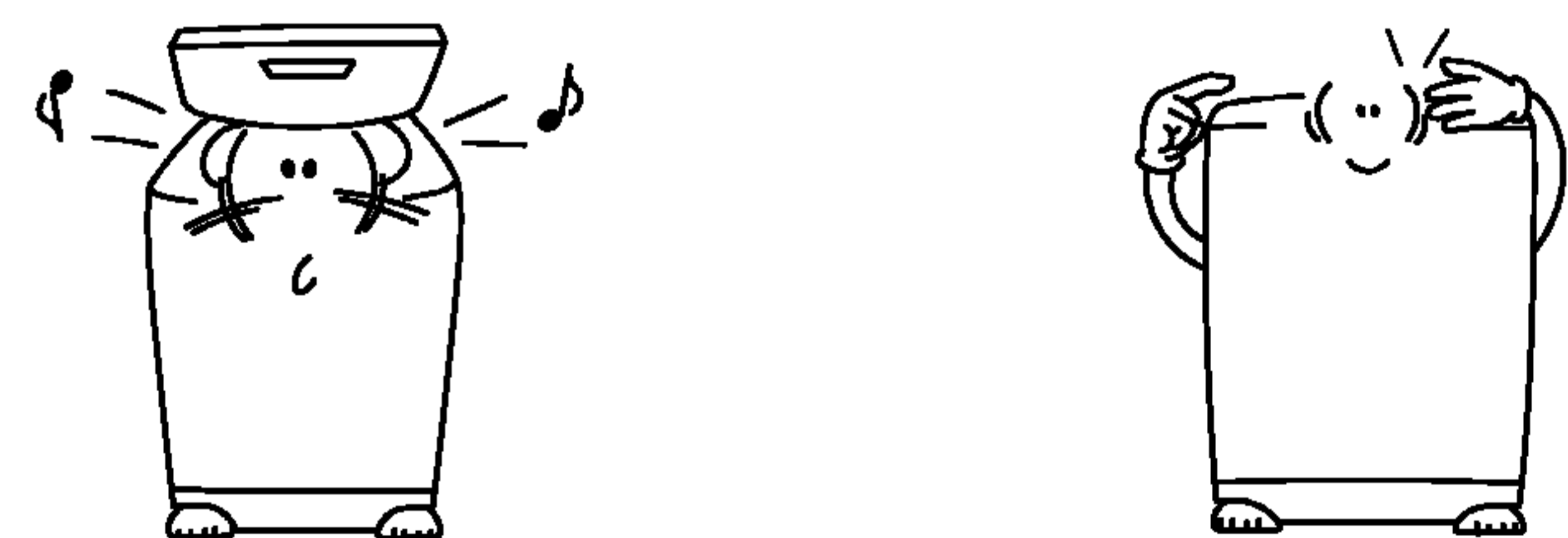
現象	檢查項目
<p>不進水時</p>  <p>洗衣及洗清指示燈閃爍</p>	 <p>水龍頭是否開了 是否停水 水龍頭是否結冰</p>
<p>不排水時</p>  <p>洗清及脫水指示燈閃爍</p>	 <p>排水管是否已放下 排水管是否彎曲扭住 排水管是否已結凍</p>
<p>不脫水時</p>  <p>洗衣, 洗清, 脫水指示燈閃爍</p>	 <p>衣物是否不均勻 洗衣機是否傾斜</p>
<p>上蓋未關</p>  <p>洗衣, 脫水指示燈閃爍</p>	 <p>上蓋未蓋妥發出警示聲, 清洗及脫水不進行 定時設定後上蓋是否關妥, 未關妥時不進行定時洗衣</p>

故障排除

現象	檢查項目
<p>無電源</p> 	<p>自動關機</p>  <p>電源鍵是否按了</p>  <p>插頭是否插妥</p>  <p>保險絲是否已斷了</p>
<p>不動作</p> 	 <p>水龍頭是否已打開</p>  <p>水位是否正常</p>  <p>啟動/暫停鍵是否已按</p>
<p>脫水時會振動</p> 	 <p>機器是否安裝在不平穩之處</p>

產品規格

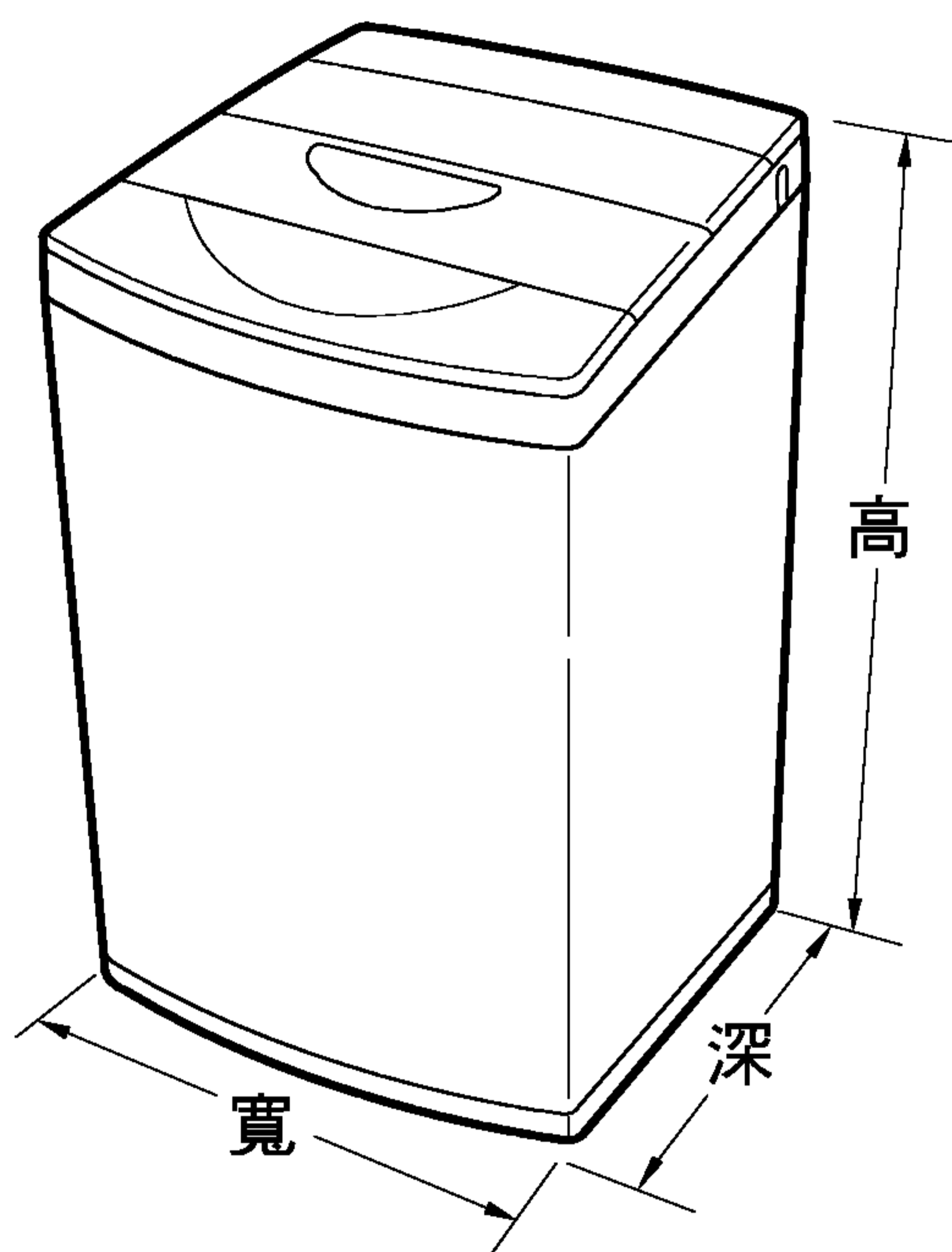

- 電 源 : 110V a.c 60Hz
- 洗 衣 容 量 : 10.5公斤
- 耗 電 量 : 500W(洗衣)/280W(脫水)
- 水 壓 壓 力 : 0.3~8公斤/cm²
- 標 準 水 量 : 82ℓ
- 標 準 使 用 水 量 : 145ℓ(標準行程基準)
- 重 量 : 42 kg
- 外 型 尺 寸 : 590寬×606深×958高(mm)

※ 本規格僅供參考, 確實規格以現品為準

● 若電源線損壞時, 必須由製造廠或其服務處或具有類似資格的人員更換, 以避免危險.

MEMO



總公司: 台北市內湖區基湖路3巷47號7樓	(02)2627-2788
汐止服務本部: 台北縣汐止市中興路31巷1號7樓	(02)2647-6668
板橋服務中心: 台北縣板橋市信義路161號3樓	(02)8952-2572
桃園服務中心: 桃園市南平路56號	(03)326-7070
新竹服務中心: 新竹市食品路270號	(03)562-5401
台中服務中心: 台中市南屯區大墩南路188號	(04)2472-8500
彰投服務中心: 彰化市金馬路三段415號1樓	(04)761-6002
嘉義服務中心: 嘉義市世賢路2段69號	(05)231-0678
台南服務中心: 台南市西門路四段7巷49號	(06)281-8898
高雄服務中心: 高雄市鼓山區華泰路297號	(07)555-1837
花蓮服務中心: 花蓮縣吉安鄉北昌村自強路447號	(038)560-558
LG網址: www.lge.com.tw	

LG售後服務諮詢中心 — 免付費專線:0800-89-8899

台灣樂金電器股份有限公司
LG ELECTRONICS TAIWAN TAIPEI CO., LTD.