

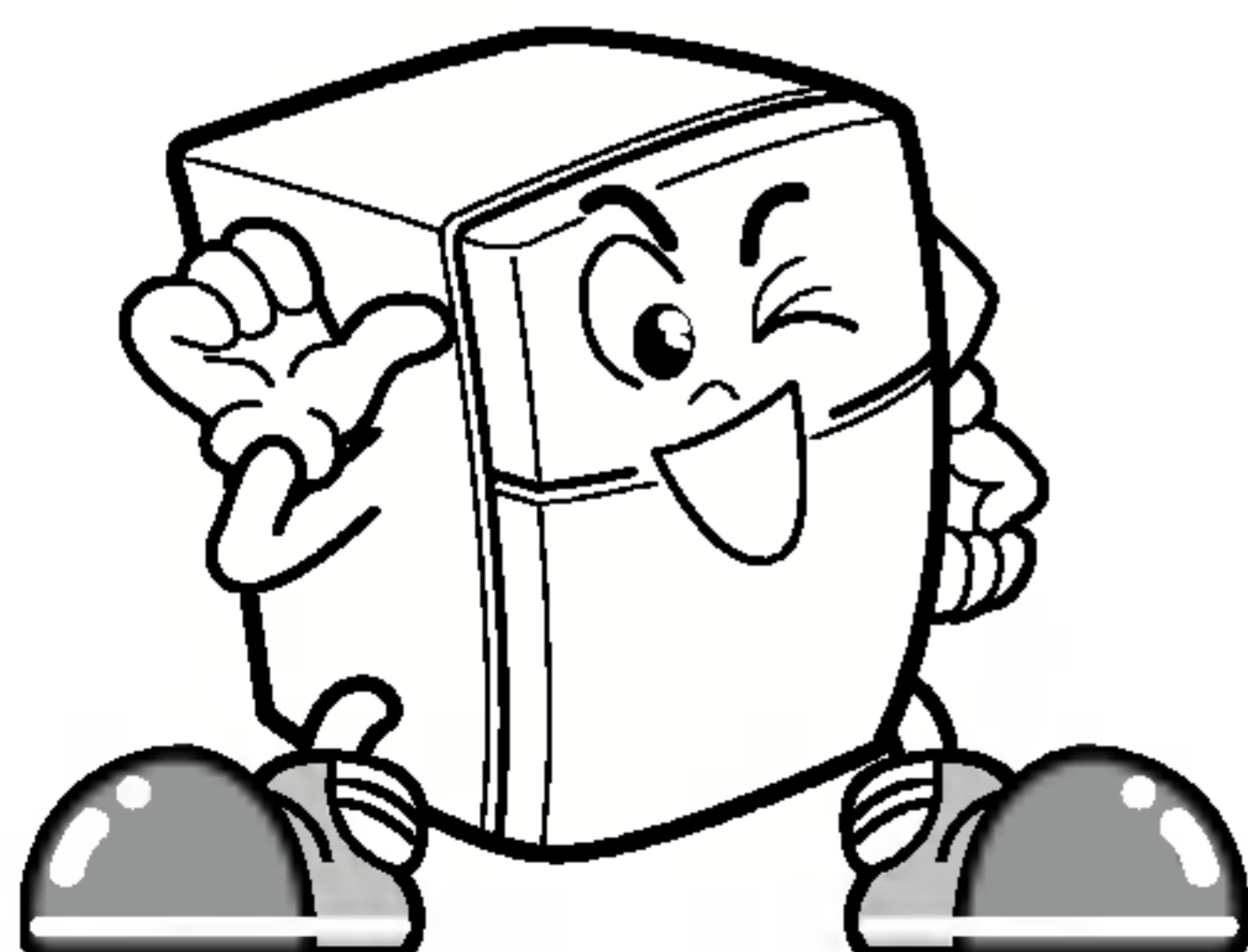

SPIS TREŚCI

INSTALOWANIE	20
WAŻNE WSKAZÓWKI DOTYCZĄCE BEZPIECZEŃSTWA	21
SCHEMAT URZĄDZENIA	22
OBSŁUGA	23
Automatyczne wyłączania lampki	
Przed ustawieniem temperatury	
Regulacja dla komory lodówki	
Super chłodzenie	
Blokada przed dziećmi	
Alarm otwartych drzwi	
Auto-test	
Regulacja dla komory zamrażarki	
Wytwarzanie lodu (opcja)	
Dodatkowa półka (opcja)	
Witaminowa szuflada na warzywa (opcja)	
Kącika świeżej żywności (opcja)	
Rozmrażanie	
Dezodoryzator (opcja)	
Dozownik wody	
RADY DOTYCZĄCE ROZMIESZCZANIA PRODUKTÓW ŻYWNOŚCIOWYCH	31
UTRZYMYWANIE CZYSTOŚCI	32
INFORMACJE OGÓLNE	32
WYMIANA ŻARÓWKI	33
WAŻNE PRZESTROGI	33
ZANIM ZADZWONISZ DO SERWISU	34
DANE TECHNICZNE	35



TA LODÓWKA ZOSTAŁA WYPRODUKOWANA Z WIELKĄ STARANNOŚCIĄ, Z WYKORZYSTANIEM NAJNOWSZYCH ZDOBYCZY TECHNIKI. JESTEŚMY PRZEKONANI, ŻE JEJ PARAMETRY TECHNICZNE I NIEZAWODNOŚĆ SPEŁNIĄ CAŁKOWICIE TWOJE OCZEKIWANIA. ZANIM URUCHOMISZ SWOJĄ LODÓWKĘ, PROSIMY CIĘ O DOKŁADNE ZAPOZNANIE SIĘ Z NINIEJSZĄ INSTRUKCJĄ, KTÓRA ZAWIERA DOKŁADNE INSTRUKCJE INSTALOWANIA, OBSŁUGI I KONSERWACJI A TAKŻE PODAJE SPORO PRZYDATNYCH WSKAZÓWEK.

INSTALOWANIE

1. Wybierz odpowiednią lokalizację.
Umieść swoją lodówkę w miejscu, gdzie będzie z niej można łatwo korzystać.
2. Unikaj stawiania lodówki w pobliżu źródeł ciepła, w miejscach bezpośrednio nasłonecznionych lub w miejscach wilgotnych.
3. Dla zapewnienia prawidłowego działania lodówki należy zapewnić swobodny obieg powietrza wokół urządzenia.
Jeśli ustawiasz swoją lodówkę we wnęce w ścianie, należy pozostawić przynajmniej 25 cm wolnej przestrzeni ponad lodówką oraz przynajmniej 5 cm wolnej przestrzeni przy ścianie.
Lodówkę należy podnieść przynajmniej 2,5 cm ponad podłogę, szczególnie jeśli ma ona być ustawiona na wykładzinie dywanowej.
4. Aby uniknąć wibracji lodówki, należy ją ustawić na wypoziomowanym podłożu.
W razie potrzeby należy wyregulować śruby poziomujące aby zrównoważyć ewentualne nierówności podłoża.
Przednia ściana lodówki winna być nieco podniesiona względem tylnej, aby ułatwić domykanie się drzwi.
Śruby poziomujące można łatwo regulować pochylając nieznacznie lodówkę.
Aby podnieść lodówkę, należy przekręcić śruby poziomujące w kierunku zgodnym z ruchem wskazówek zegara (), a w celu obniżenia - w kierunku przeciwnym ().





5. Nie wolno instalować tego urządzenia w temperaturze poniżej 5°C. Mogłoby to pogorszyć parametry eksploatacyjne urządzenia.

PONADTO

1. Dokładnie wymyj lodówkę i wytrzyj wszelki kurz, który nagromadził się podczas transportu.
2. Rozmieść odpowiednio urządzenia dodatkowe, np. pojemnik na kostki lodu, itp. Wszystkie te elementy są spakowane razem, aby uniknąć ewentualnych uszkodzeń podczas transportu.
3. Jeśli posiadasz model z uchwytem prętowym, to załóż ten uchwyt zgodnie z instrukcją.
4. Podłącz kabel zasilający (lub wtyczkę) do sieci. Nie podłączaj do jednego gniazda większej ilości urządzeń.
5. Pozostaw lodówkę na około 2 - 3 godziny bez wkładania do niej produktów żywnościowych. Następnie sprawdź czy przepływ zimnego powietrza w komorze zamrażarki zapewnia prawidłowe chłodzenie.
Teraz Twoja lodówka jest przygotowana do eksploatacji.

WAŻNE WSKAZÓWKI DOTYCZĄCE BEZPIECZEŃSTWA

Przeestroga

-  Dopilnuj, by otwory wentylacyjne w obudowie urządzenia lub w szafce nie były niczym przesłonięte.
-  Nie używaj żadnych urządzeń mechanicznych ani innych narzędzi w celu przyspieszenia procesu rozmrażania poza tymi, które są zalecane przez producenta.
-  Nie dopuść do uszkodzenia obiegu czynnika chłodniczego.
-  Nie używaj urządzeń elektrycznych wewnątrz przechowywanych w chłodziarko-zamrażarce pojemników na żywność, chyba, że są one zalecane do takiego użytku przez producenta.
-  Czynnik chłod. znajdujący się w urządzeniu i gaz izolacyjny wymagają przestrzegania specjalnych procedur utylizacji. Pozbywając się urządzenia należy skontaktować się z przedstawicielem serwisu lub osobą o podobnych kwalifikacjach.



W urządzeniu znajduje się niewielka ilość izobutanu (R600a), jako czynnik chłodniczy. Jest to naturalny gaz niegroźny dla środowiska, jest on jednak palny. Podczas transportowania i instalowania urządzenia należy szczególnie uważać, aby nie uszkodzić żadnego elementu obiegu czynnika.

Czynnik wydobywający się z obiegu

chłodzącego mógłby się zapalić lub spowodować uszkodzenie oczu. W razie wykrycia wycieku, nie wolno używać otwartego ognia ani innych potencjalnych źródeł zapłonu i należy przez kilka minut wietrzyć pomieszczenie, w którym znajduje się urządzenie. Aby zapobiec wytworzeniu się palnej mieszanki gazu i powietrza w razie nieszczelności obiegu chłodzącego, powierzchnia pomieszczenia, w którym może być umieszczone urządzenie zależy od użytej w urządzeniu ilości czynnika. Na każde 8 gramów R600a, znajdującego się w urządzeniu wymagany jest 1 m² powierzchni pomieszczenia.

Ilość czynnika w danym urządzeniu podana jest na tabliczce znamionowej wewnątrz urządzenia. Nigdy nie włączaj urządzenia, które wykazuje jakiegokolwiek objawy uszkodzenia. W razie wątpliwości skontaktuj się ze sprzedawcą.

SCHEMAT URZĄDZENIA

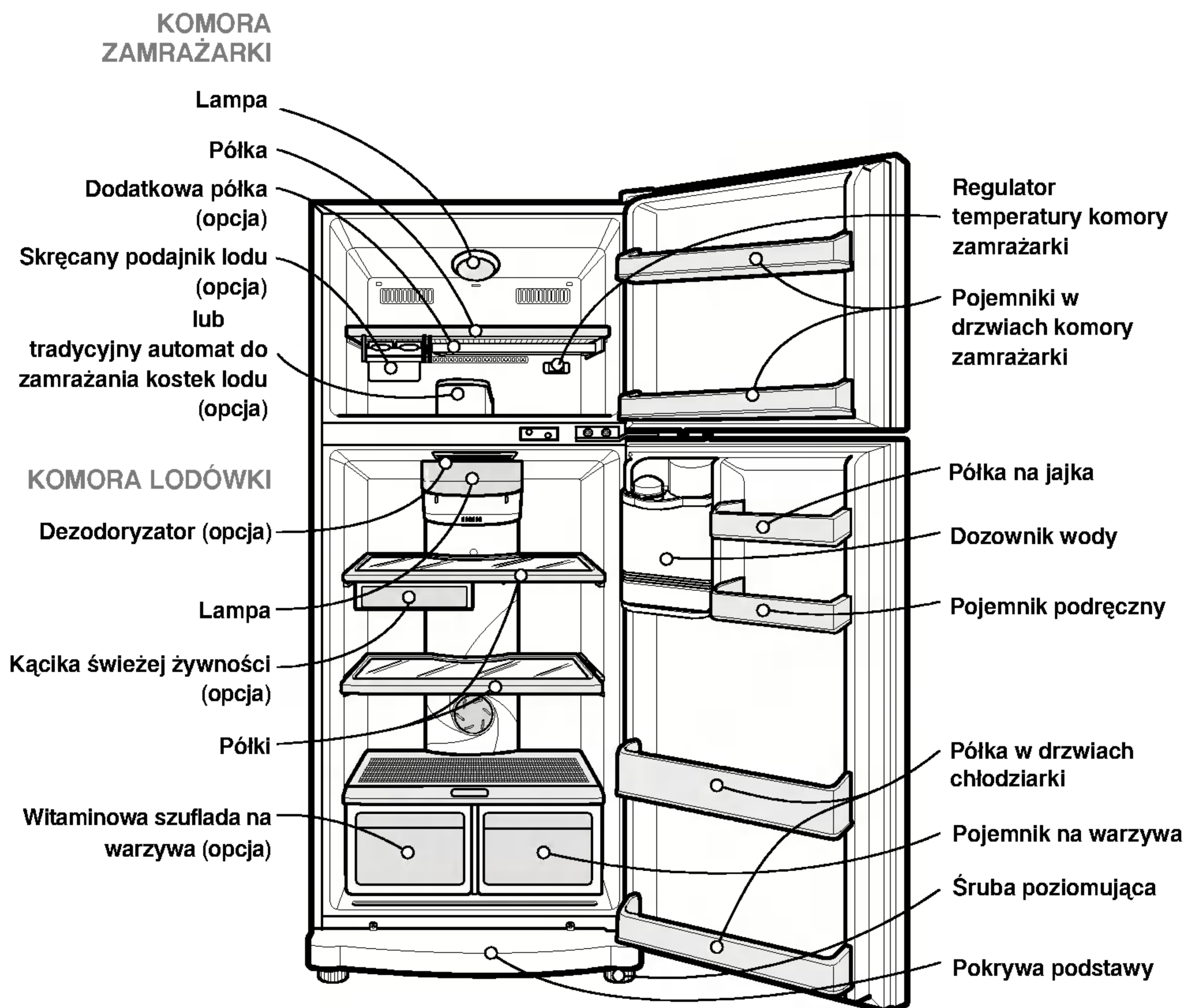

UWAGA

- Instrukcja ta obejmuje kilka modeli. Lodówka, którą państwo zakupili może mieć kilka lub wszystkie z pokazanych funkcji.

OBSŁUGA

AUTOMATYCZNE WYŁĄCZANIA LAMPKI

Jeśli drzwi pozostają otwarte przez 7 minut lub dłużej, to lampa wewnątrz komory zostaje automatycznie wyłączona aby zmniejszyć zużycie energii i zapobiec nadmiernemu ogrzaniu komory. Natomiast ostrzegawczy sygnał dźwiękowy będzie włączony stale, aż do zamknięcia drzwi.

PRZED USTAWIENIEM TEMPERATURY

- Temperatura w lodówce jest utrzymywana na stałym poziomie niezależnie od zmian temperatury w pomieszczeniu. Zalecane jest, aby po ustawieniu, nastawy temperatury (urządzenia kontrolne komory lodówki i zamrażalnika) nie były zmieniane jeżeli to nie jest konieczne.
- To urządzenie wyposażone jest w dwa niezależne układy regulacji temperatury - oddzielnie dla komory lodówki i komory zamrażarki.
- Fabrycznie regulator temperatury w komorze lodówki jest ustawiony w położenie "Normal" (Normalne).
- Fabrycznie regulator temperatury w komorze zamrażarki jest ustawiony w położenie "3".
- Lodówka posiada czujnik temperatury w komorze chłodziarki. Uruchamia i zatrzymuje on kompresor według potrzeby

REGULACJA DLA KOMORY LODÓWKI

Odbywa się przy pomocy przycisku REF TEMP.

Temperaturę można ustawiać w 5 krokach, od MIN do MAX.
(MIN = najcieplej, MAX = najzimniej).

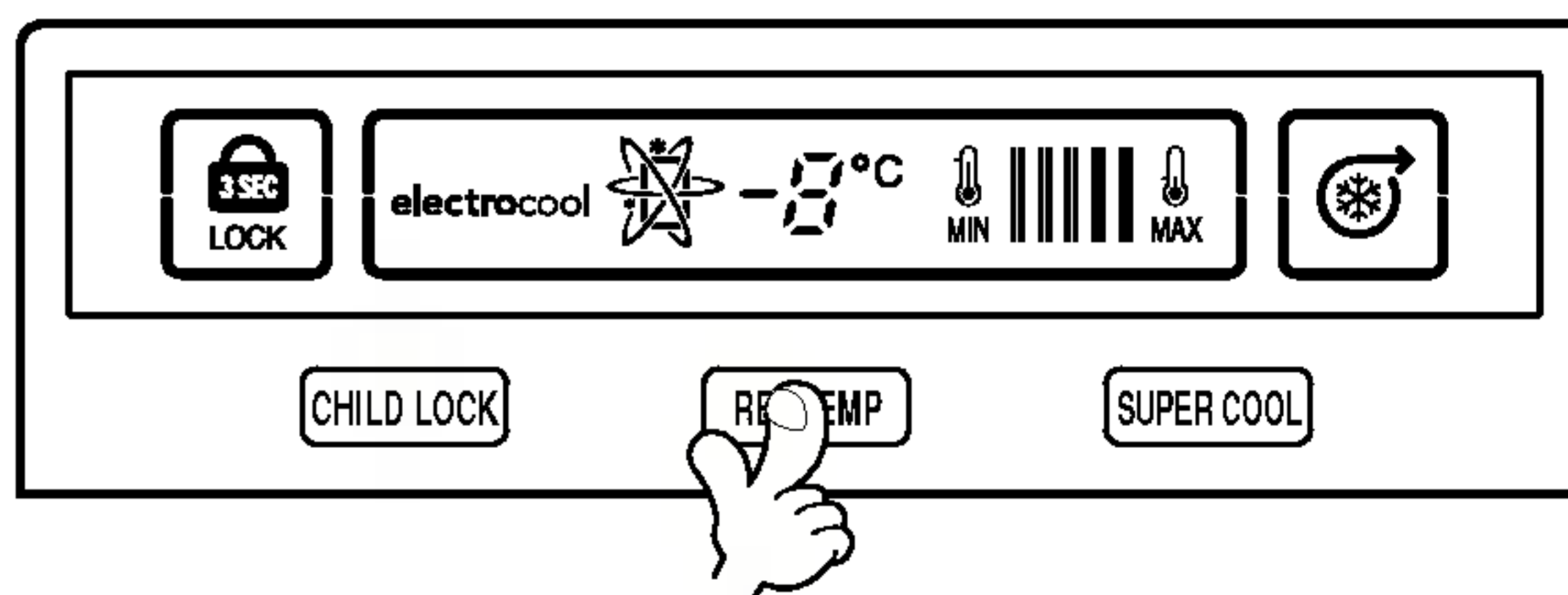

SUPER CHŁODZENIE

- Funkcja Super Cool uruchamia się po włączeniu lodówki. Kompresor i wentylator cyrkulacyjny pracują z maksymalną wydajnością, aby szybko obniżyć temperaturę. Funkcja wyłącza się automatycznie.
- Jeżeli zamierzasz włożyć do lodówki ciepłe jedzenie, funkcja Super Cool może być uruchamiana z panelu sterowania. Funkcja Super Cool wyłączy się jeżeli temperatura osiągnie odpowiedni poziom lub może zostać wyłączona ręcznie przez naciśnięcie przycisku Super Cool.

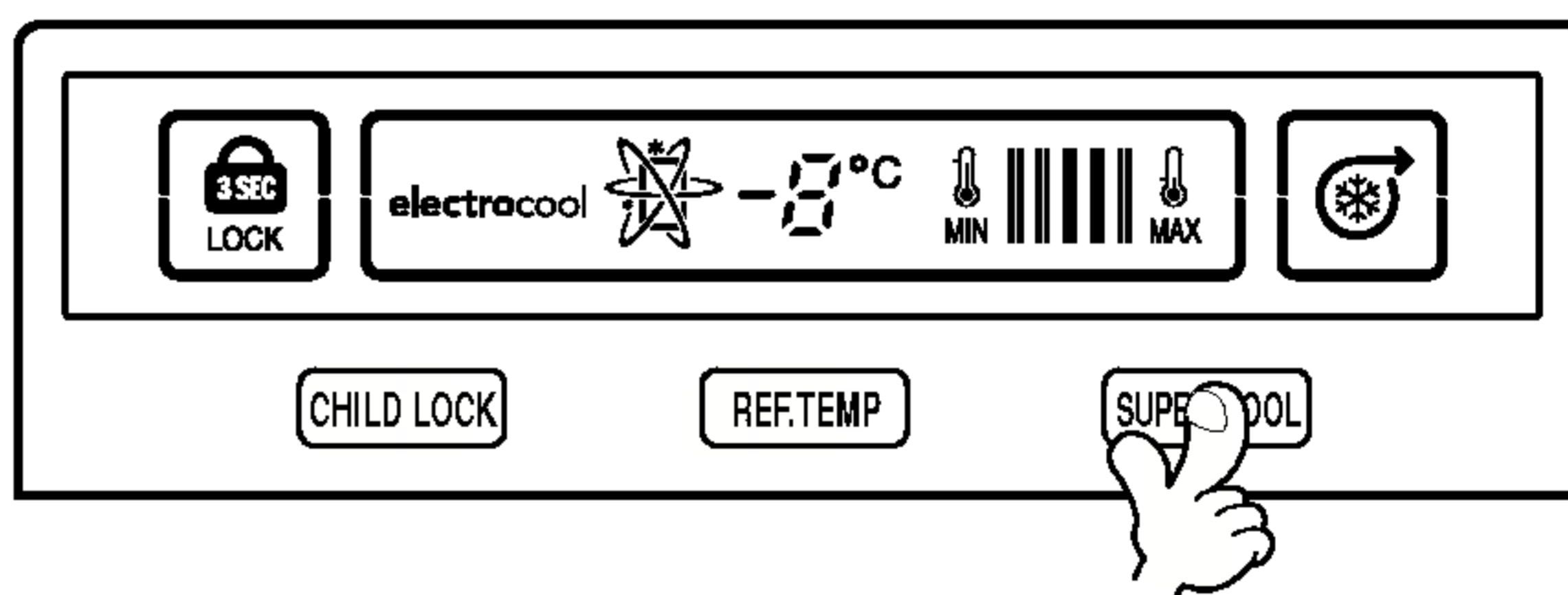

BLOKADA PRZED DZIEĆMI

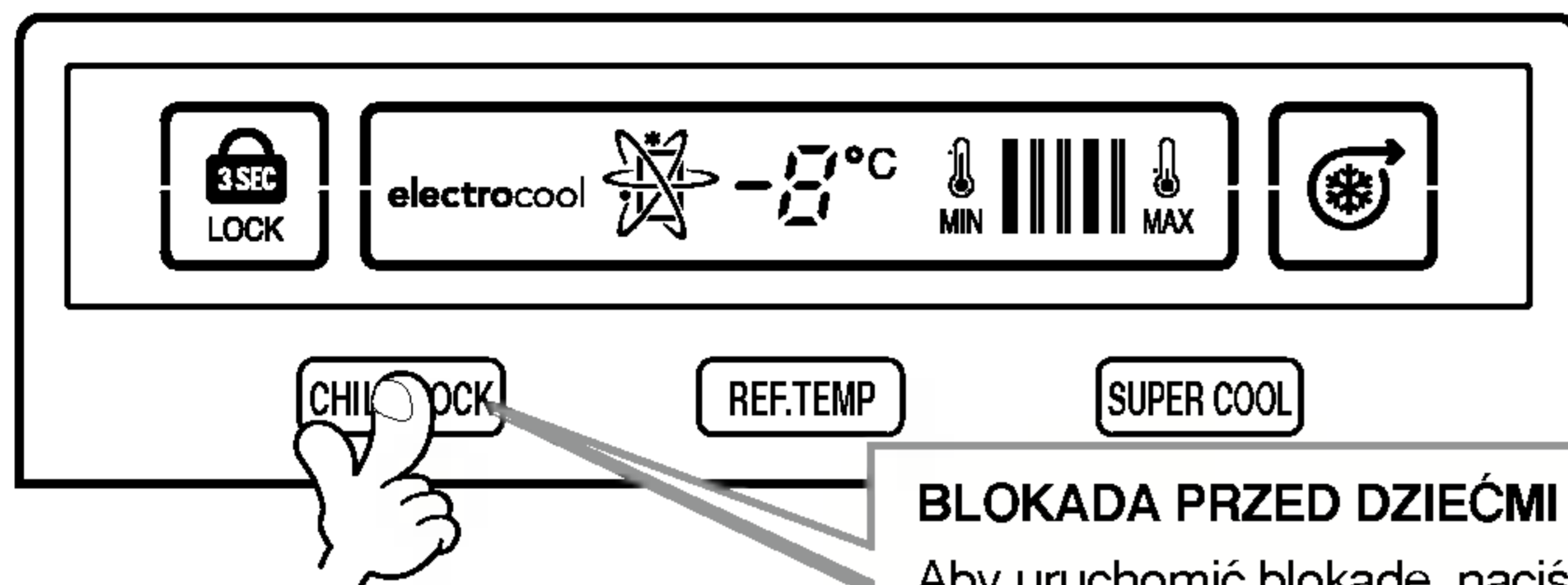

BLOKADA PRZED DZIEĆMI

Aby uruchomić blokadę, naciśnij i przytrzymaj przez 3 sekundy przycisk CHILD LOCK.

Gdy blokada jest uruchomiona pali się kontrolka „Lock”, a przyciski nie działają.

Aby odblokować naciśnij i przytrzymaj przez 3 sekundy przycisk CHILD LOCK.

ALARM OTWARTYCH DRZWI

Jeśli drzwi komory lodówki lub zamrażarki zostaną pozostawione otwarte, to po upływie jednej minuty rozlegnie się trzykrotnie dźwiękowy sygnał ostrzegawczy, który następnie będzie powtarzany (po trzy sygnały) w odstępach co 30 sekund.

AUTO-TEST

- W tym trybie wykrywane są usterki działania urządzenia. W razie wystąpienia usterki naciśnięcie dowolnego przycisku regulacyjnego nie powoduje zadziałania urządzenia a diody działają nieprawidłowo.
- W takiej sytuacji nie należy odłączać kabla zasilającego z gniazdka sieciowego, a następnie wezwać specjalistę z najbliższego punktu serwisowego.

REGULACJA DLA KOMORY ZAMRAŻARKI

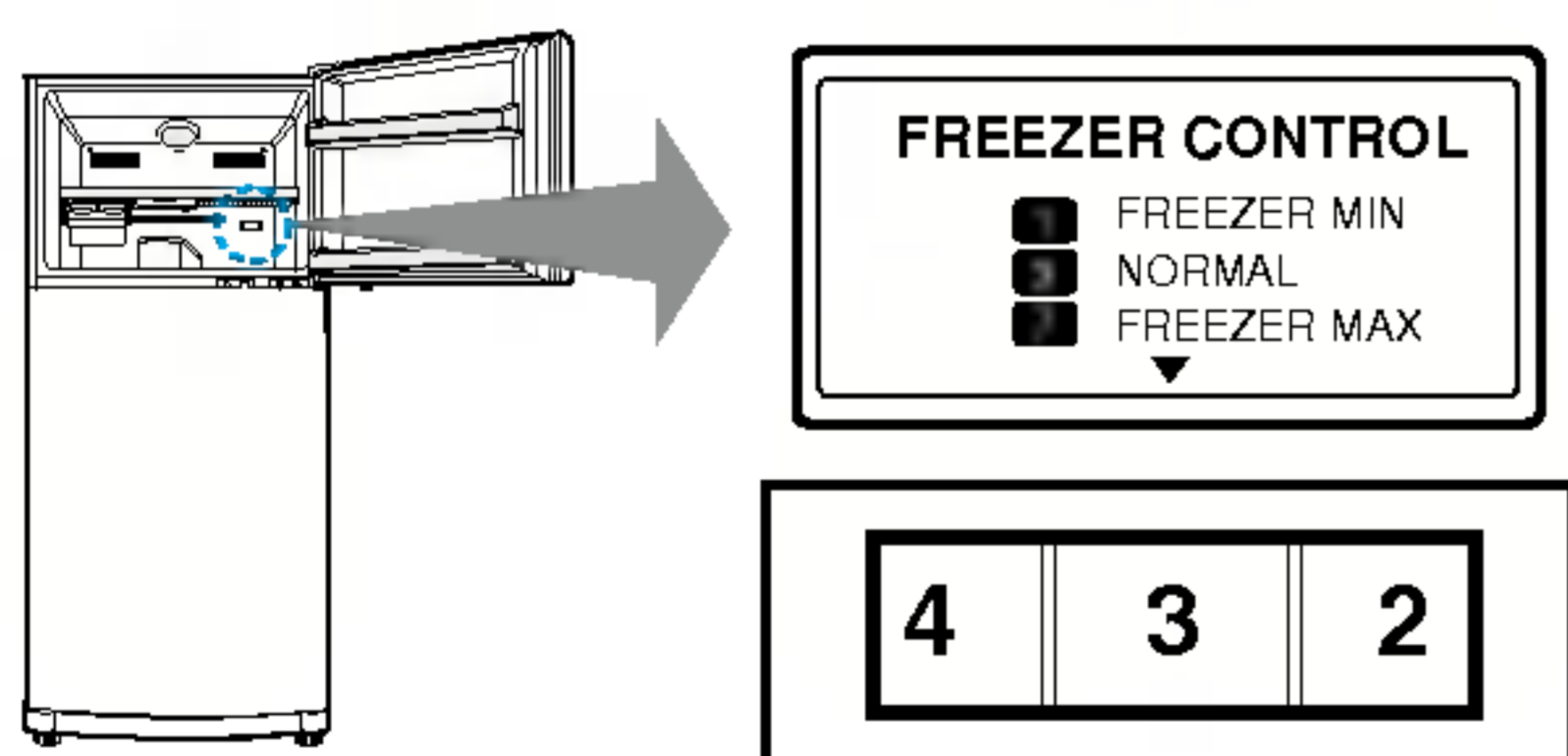

- Ustawienie regulatora temperatury w komorze zamrażarki na wyższą wartość pozwala na uzyskanie niższej temperatury w zamrażarce.
 - Ponieważ temperaturę w komorze lodówki i zamrażarki reguluje się ściśle określoną ilością zimnego powietrza, więc dodatkowe ochłodzenie komory zamrażarki spowoduje podwyższenie temperatury w komorze lodówki.
- Jeśli zimną komora zamrażarki nie jest wystarczająco schładzana, to należy przestawić regulator na wyższe wartości (4-7).
 - Ustawienie przycisku zamrażarki na odpowiada 4 STAR.
Ustawienie przycisku zamrażarki na NORMAL w istotny sposób wpływa na jakość zamrażania, dlatego zaleca się ustawienie tego przycisku w położeniu NORMAL

WYTWARZANIE LODU (OPCJA)

Wybierz typ systemu wytwarzania lodu.

Typ ogólny

- Aby przygotować kostki lodu, napełnij korytka wodą i umieść je w zamrażarce.
- Aby wyjąć kostki lodu, uchwycić krawędzie boczne korytka i przekręć je delikatnie.

Dobra rada

- Aby łatwiej można było wyjąć kostki lodu, warto przed skróceniem korytka spłukać go szybko strumieniem wody.

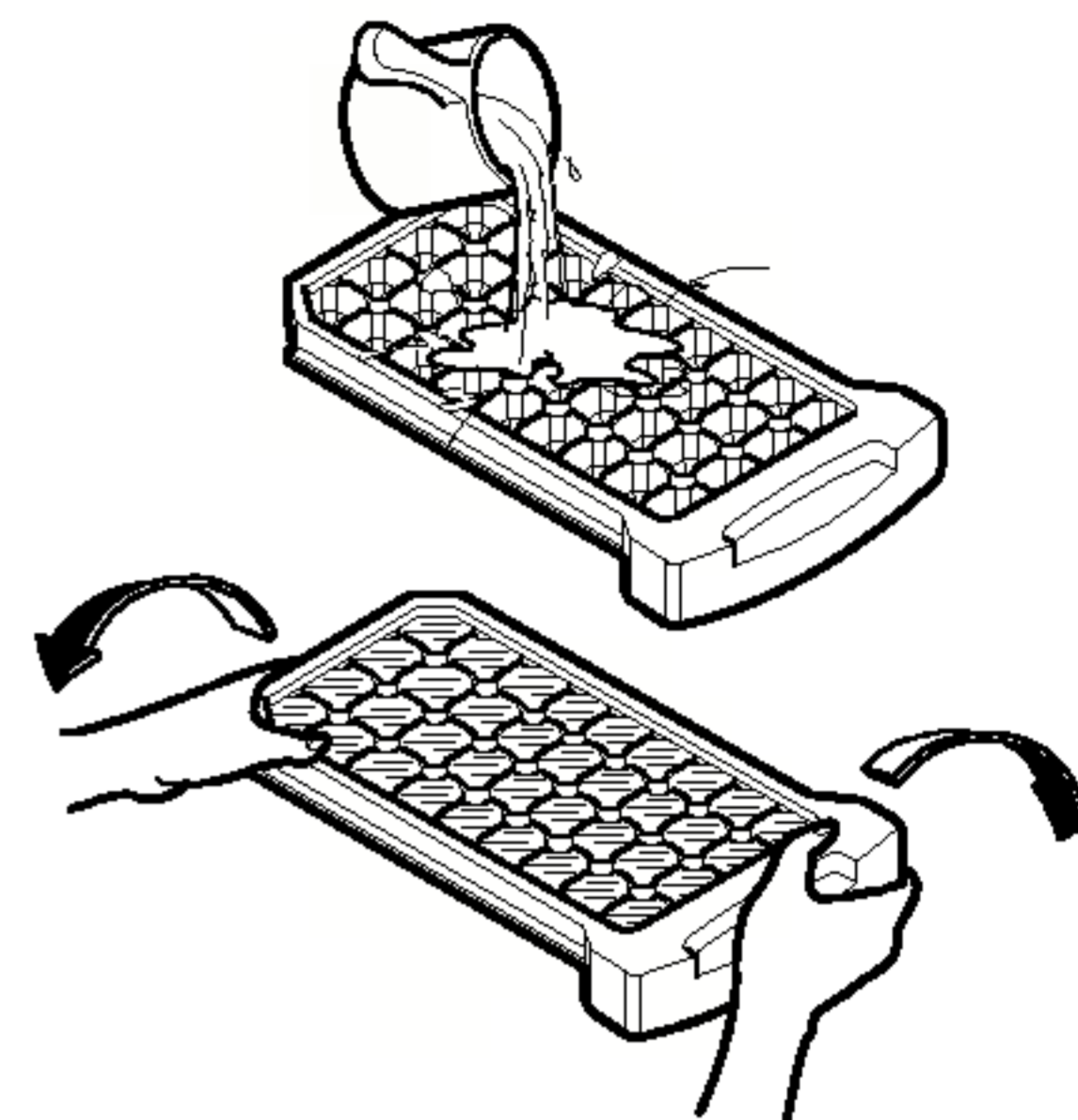

Podajnik kostek lodu typu skręcane

- Aby przygotować kostki lodu, napełnij korytka wodą i umieść je we właściwym położeniu.
- Aby wyjąć kostki lodu, uchwycić pokrętło korytka i przekręć je delikatnie. Dzięki temu kostki lodu wpadną do pojemnika

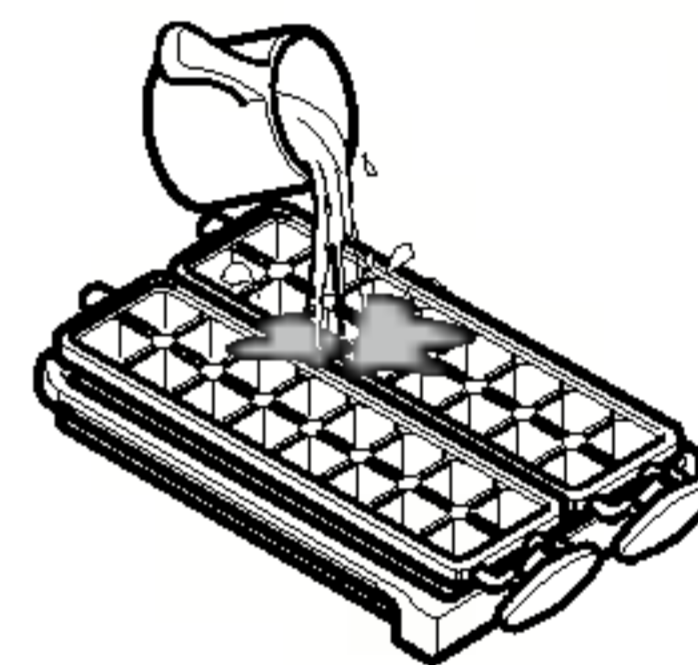
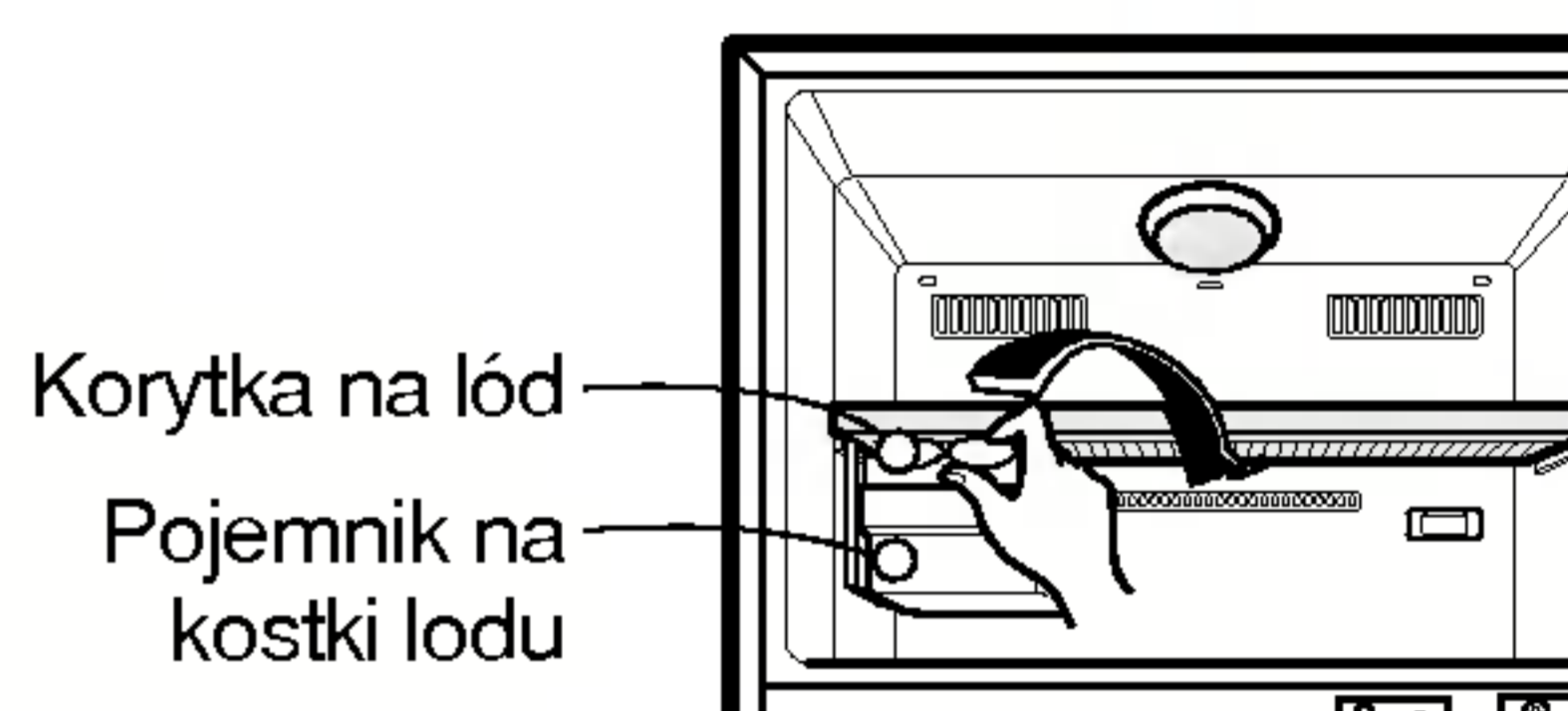

DODATKOWA PÓŁKA (OPCJA)

- Pociągnij lekko do przodu, następnie delikatnie wciśnij do dołu.
- Tak jak pokazano na rysunku A, proszę pociągnąć półkę, trzymając za jej dolną część.
- Tak jak pokazano na rysunku B, jeżeli popchniesz lub pociągniesz za górną część półki, możesz zranić się w rękę.
- Jest użyteczna do przechowywania żywności, która musi być oddzielona.
- Nie przystosowana do ciężkich produktów.

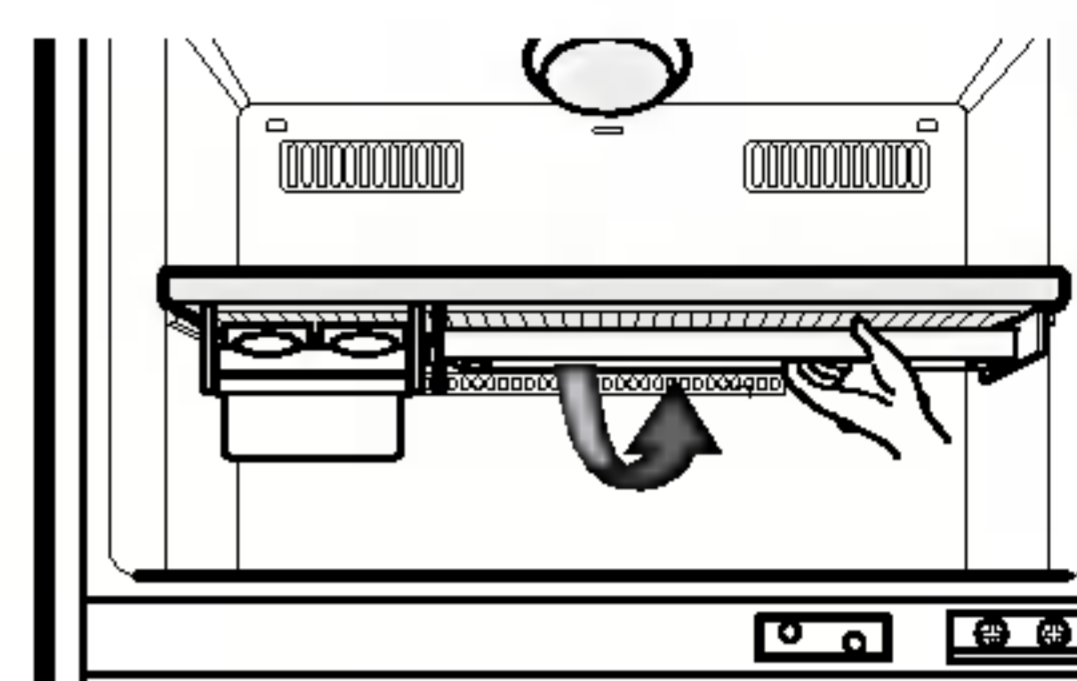

<A>

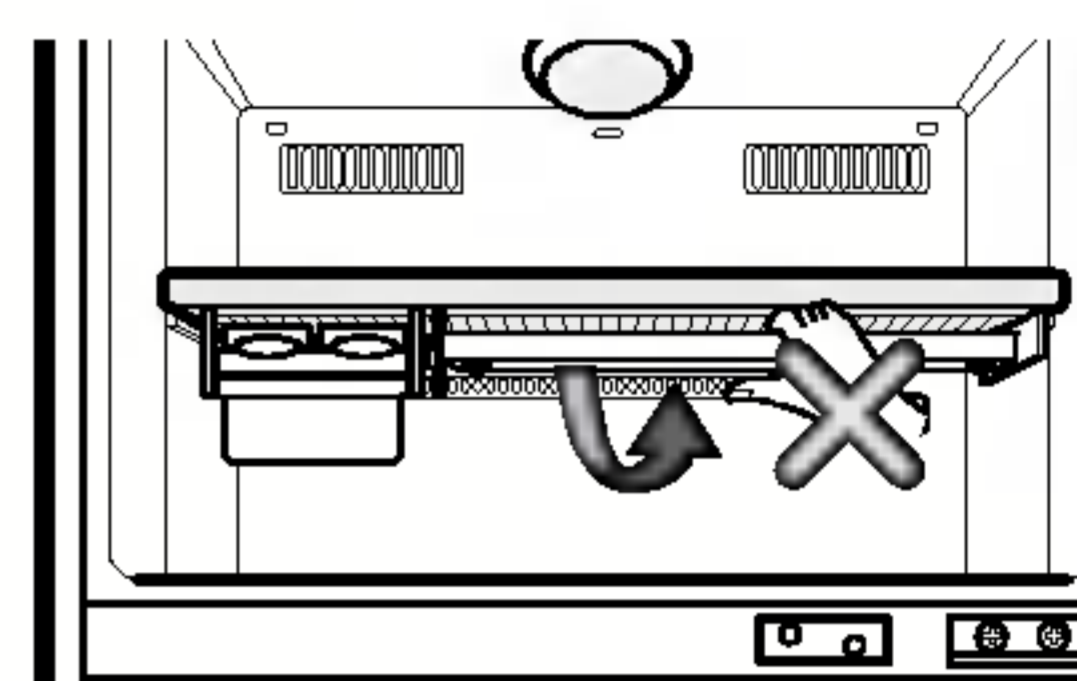

WITAMINOWA SZUFLADA NA WARZYWA (OPCJA)

- Zestaw witaminowy ma za zadanie, aby owoce były bardziej świeże
- Proszę chronić zestaw przed zamoczeniem, gdyż spowoduje to zmniejszenie jego efektywności.

Zestaw witaminowy

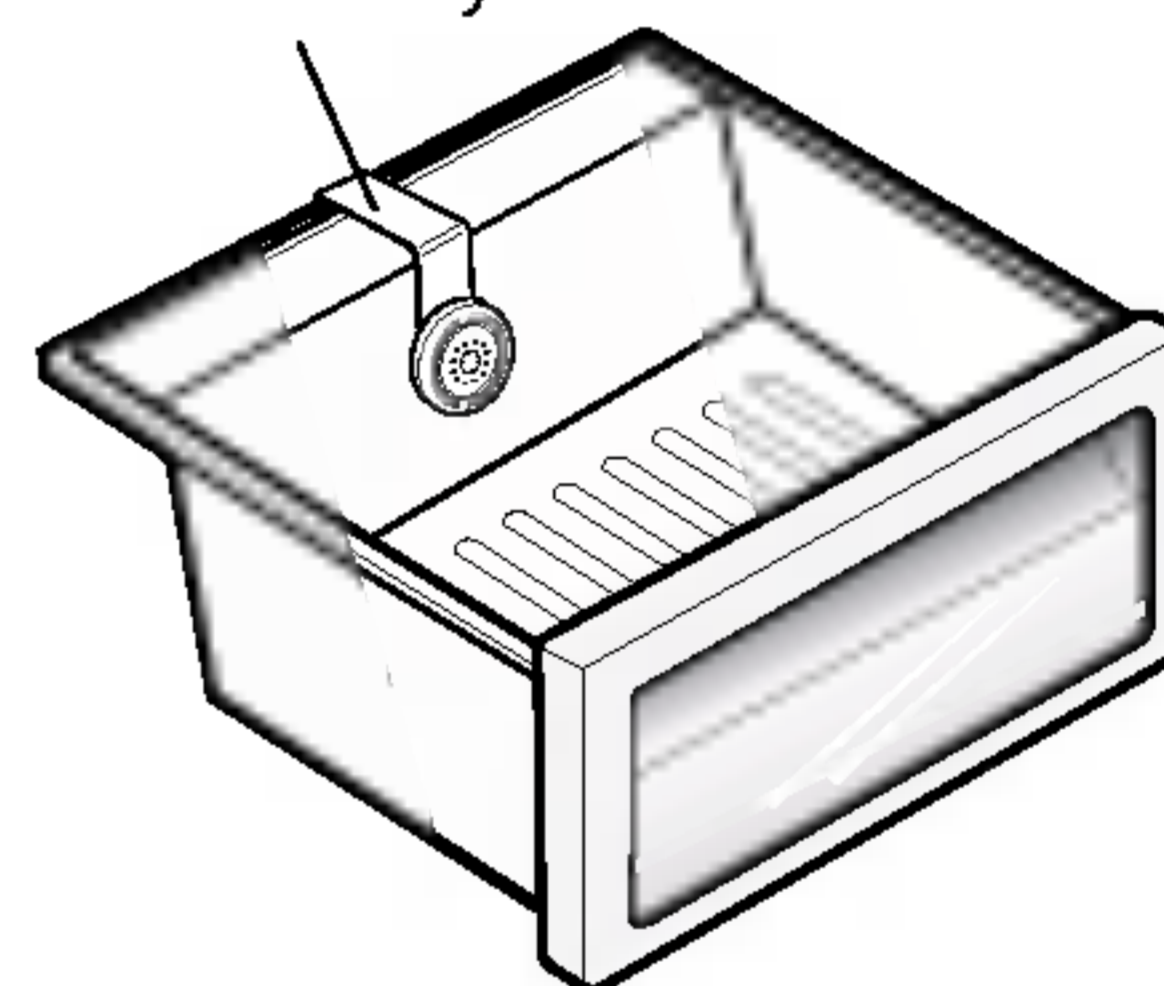

KĄCIK ŚWIEŻEJ ŻYWNOCI (OPCJA)

- Gdy następuje otwarcie drzwi, cieplejsze powietrze nie przedostaje się do kącika świeżej żywności. Dlatego żywność dłużej zachowuje swą świeżość.
- Półki i wkładki kącika świeżej żywności muszą być umieszczone we właściwych miejscach. Jeśli są one przesunięte, kącik nie może dobrze spełniać swej roli.

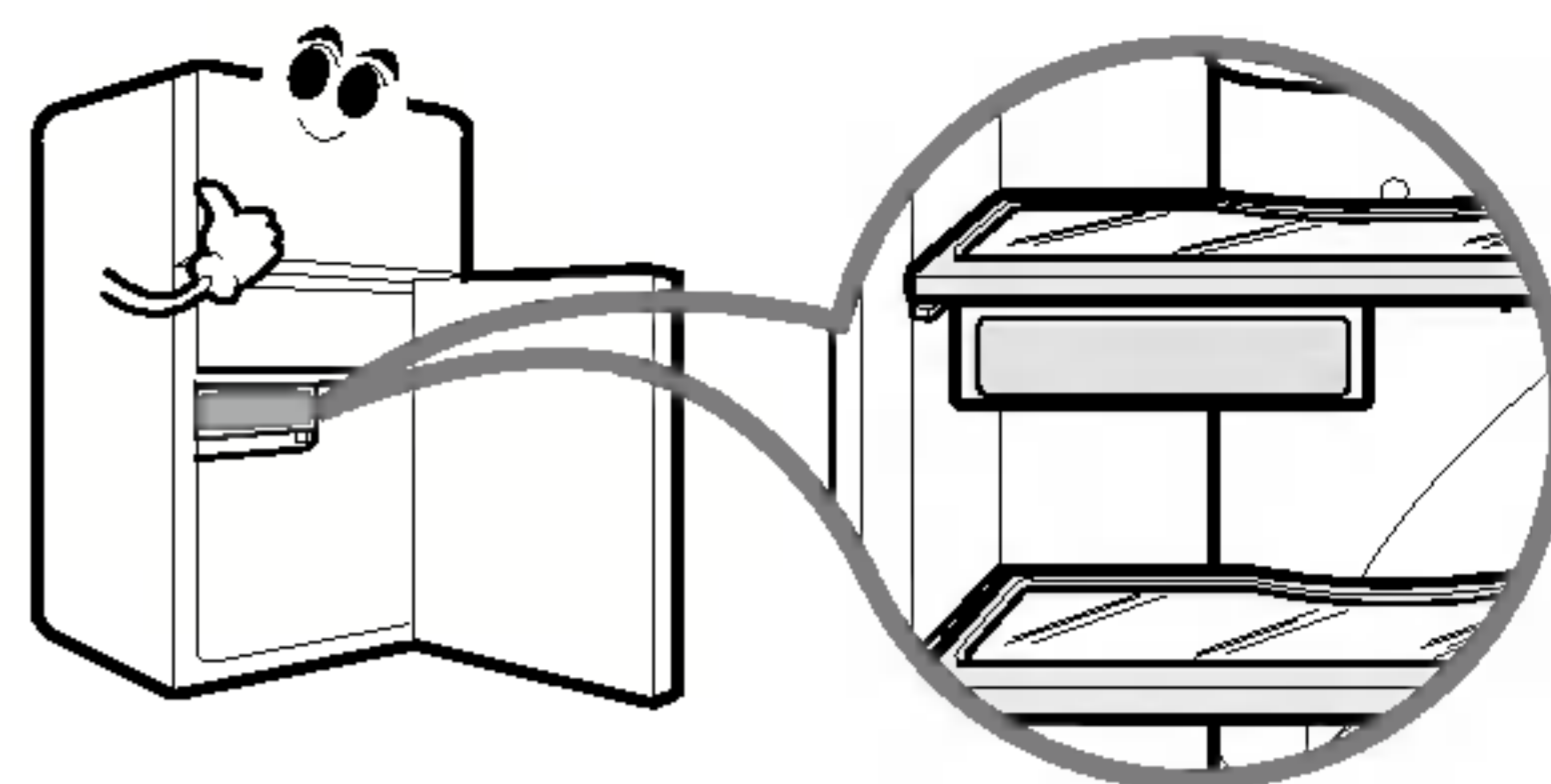

ROZMRAŻANIE

- Rozmrażanie lodówki odbywa się automatycznie.
- Woda powstająca w wyniku rozmrażania spływa do rynienki parownika, umieszczonej z tyłu w dolnej części lodówki, po czym odparowuje automatycznie.

DEODORIZER (OPCJA)

- Skuteczność dezodoryzacji zapewnia zastosowanie katalizatora tytanowego (TiO_2).
- Niemiły zapach produktów żywnościowych w pojemniku na świeżą żywność jest usuwany bez szkody dla użytkownika i dla jakości żywności.

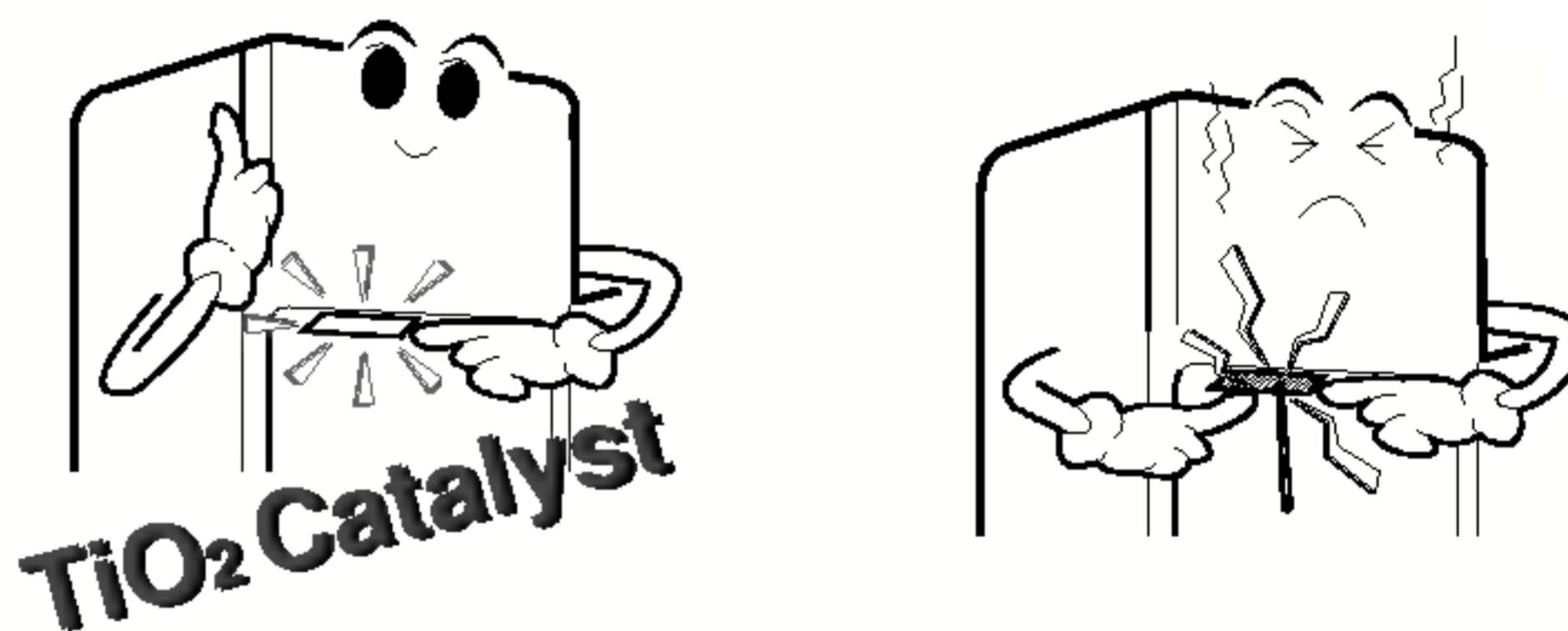

Sposób użytkowania

- Katalizator jest umieszczony w wylocie zimnego powietrza, opływającego komorę świeżej żywności, a zatem nie ma potrzeby żadnej obsługi katalizatora.
- Nie wolno nakłuwać wylotu zimnego powietrza żadnym ostrym narzędziem, gdyż może to spowodować uszkodzenie katalizatora.
- Produkty żywnościowe o mocnym zapachu należy przed włożeniem do lodówki owinać lub umieścić w zamykanym pojemniku, aby zapach nie objął innych produktów.

Odświeżanie katalizatora

- Jeśli po pewnym czasie użytkowania katalizatora silny zapach żywności utrzymuje się, można katalizator odświeżyć i wykorzystywać ponownie. Należy oddzielić dezodoryzator z sufitu komory lodów, wysuszyć go ręczną suszarką do włosów aby usunąć wilgoć lub niemiły zapach i natlenić go naświetlając go promieniami słonecznymi, aby niemiły zapach zniknął pod wpływem promieniowania ultrafioletowego.

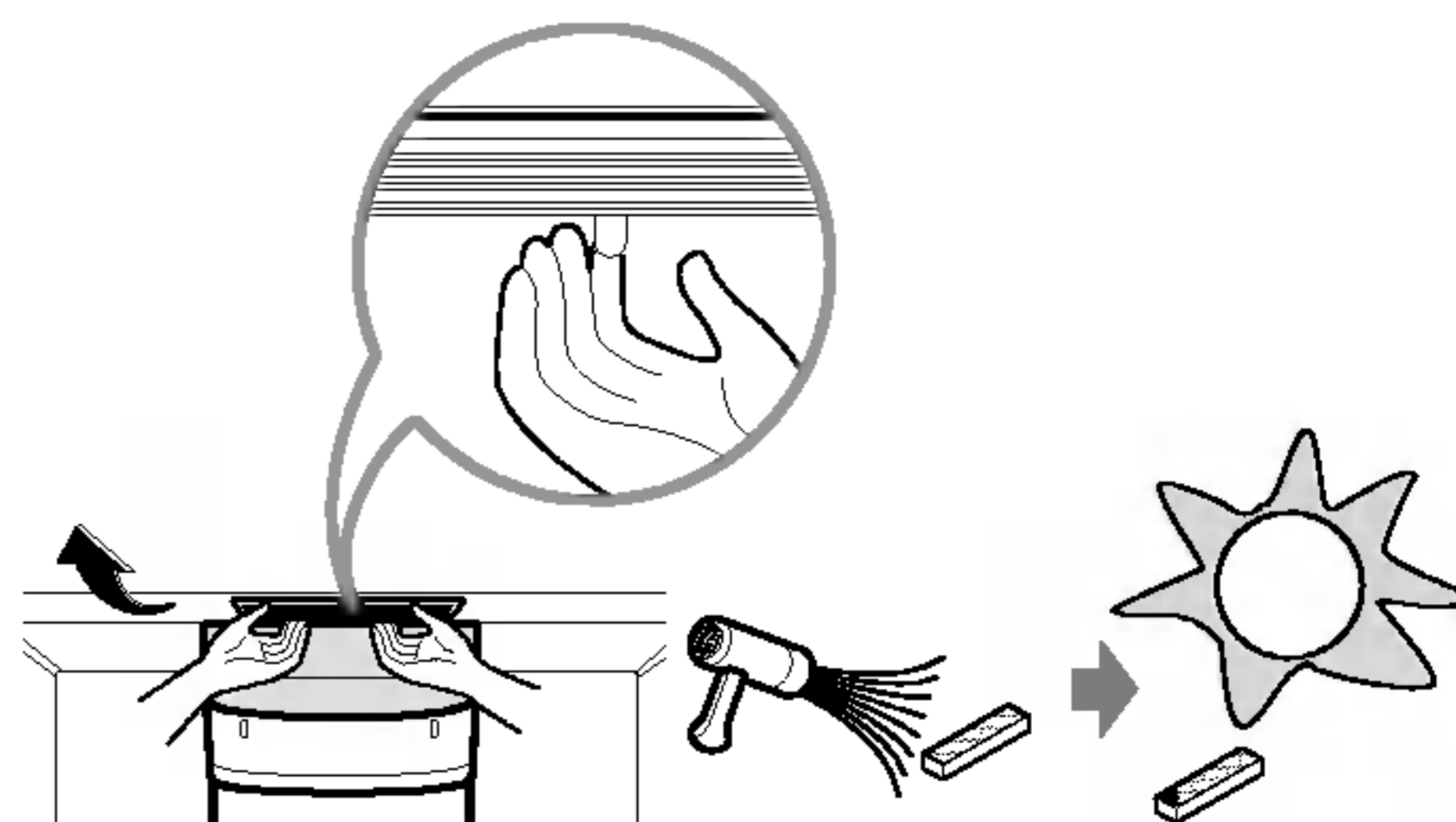

OBSŁUGA (DOZOWNIK WODY)

Charakterystyka

▶ NA ZEWNĄTRZ

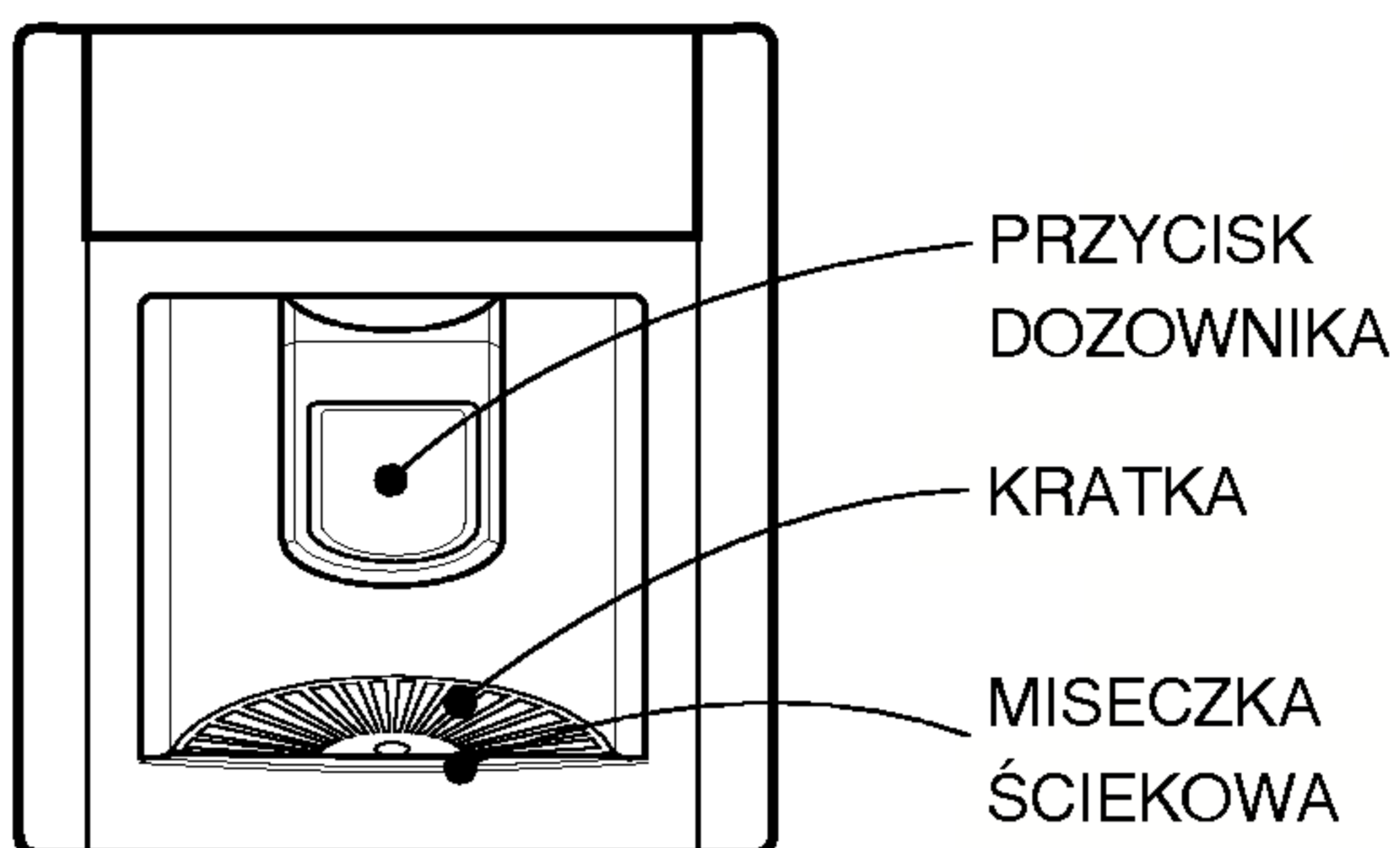

▶ WEWNĄTRZ

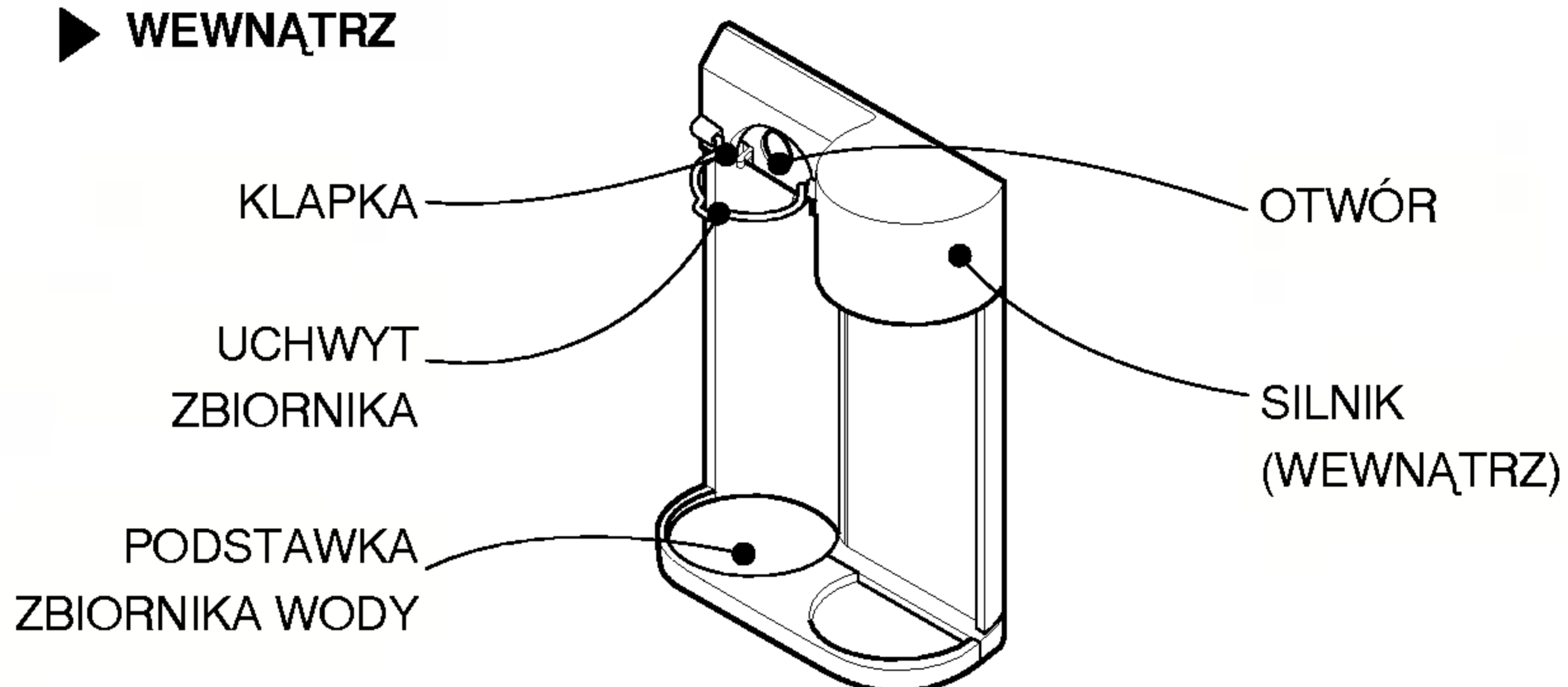

▶ ZBIORNIK WODY

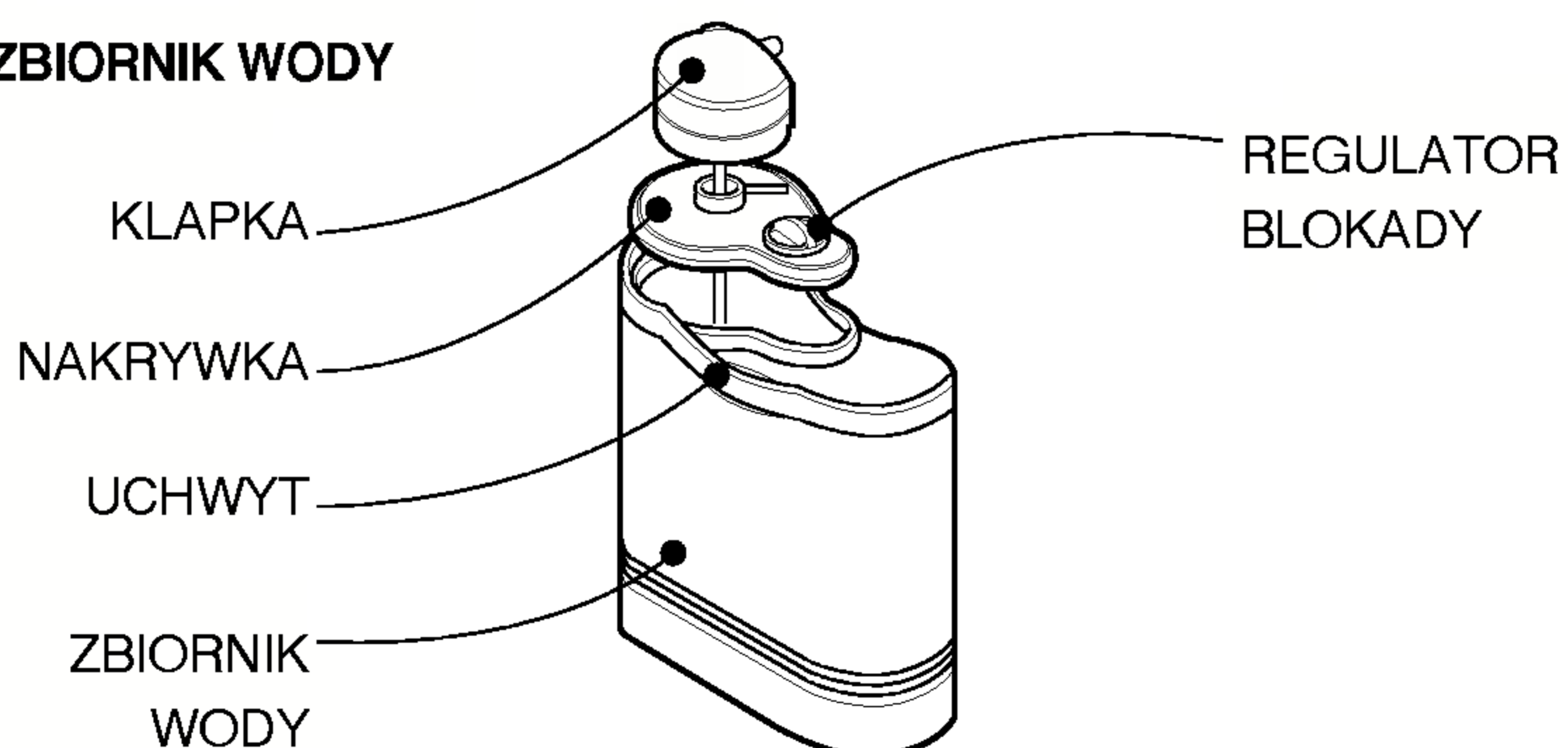

OBSŁUGA (DOZOWNIK WODY)

Napełnianie zbiornika wody

1. Przekręć regulator blokady w kierunku pokazanym strzałką, aby wyjąć zbiornik i nalej wodę do zbiornika dozownika.

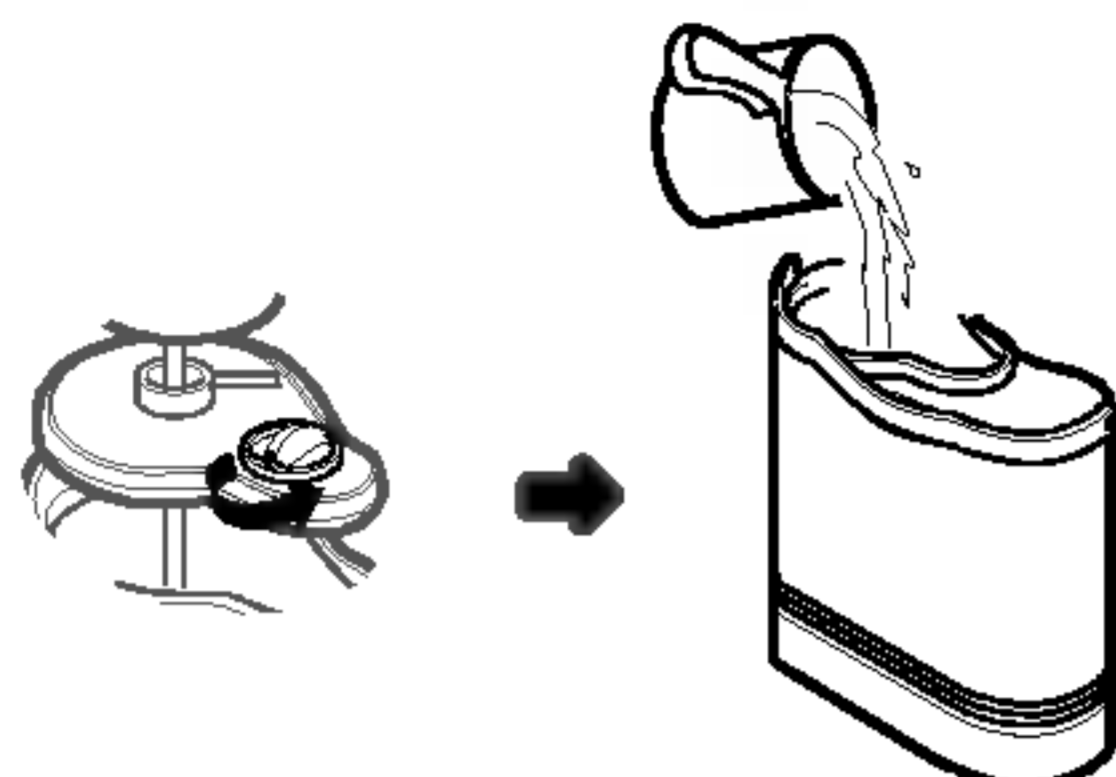

2. Zamknij nakrywkę przechylając ją tak, aby najpierw nałożyć ją na jedną stronę otworu, a następnie na drugą - jak to pokazano na rysunku.



3. Umieść zbiornik wody w uchwycie wewnątrz lodówki. Upewnij się, czy położenie rowka na łączniku zgadza się z położeniem klapki. Włóż łącznik do otworu w urządzeniu aż do zatrzaśnięcia.

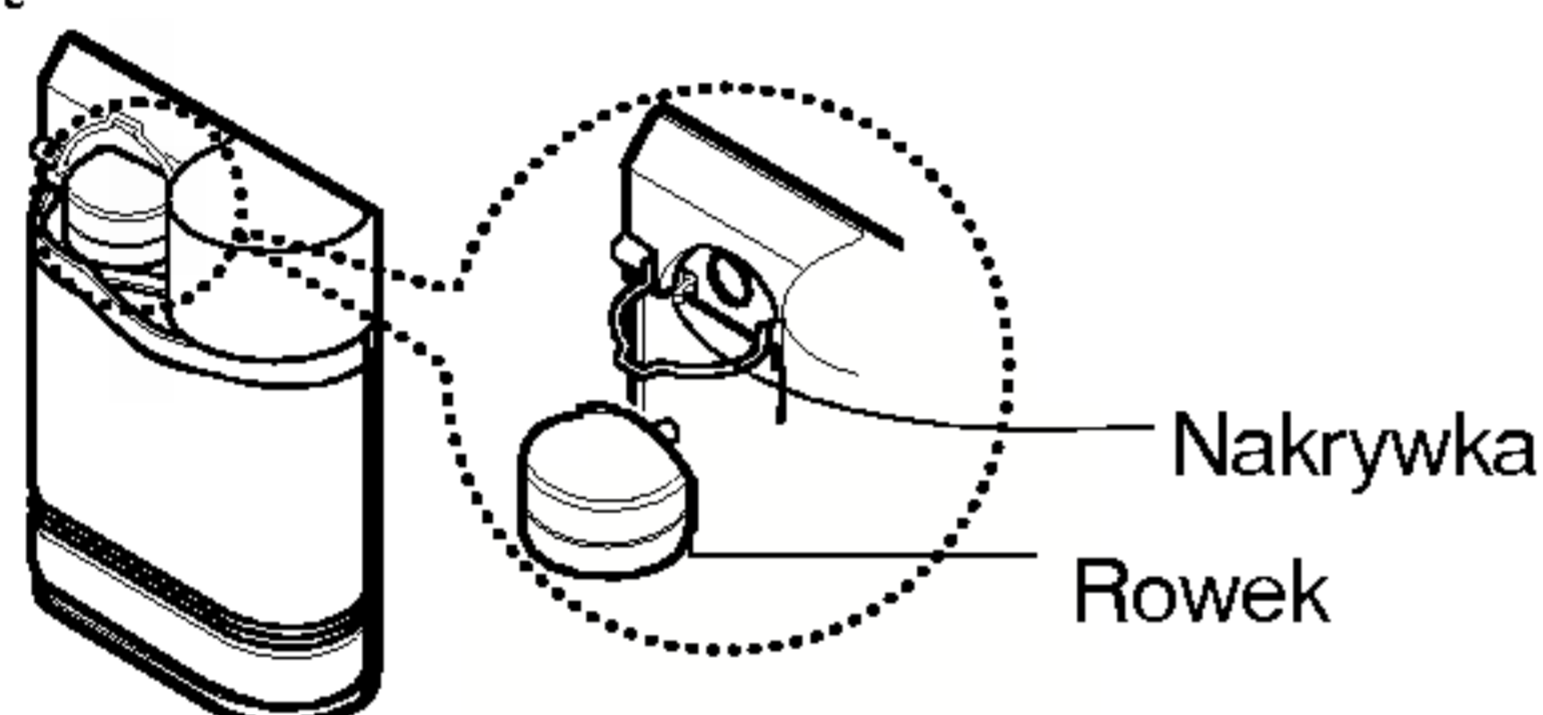

4. Zamocuj łącznik na swoim miejscu przy pomocy pierścienia mocującego, jak to pokazano na rysunku

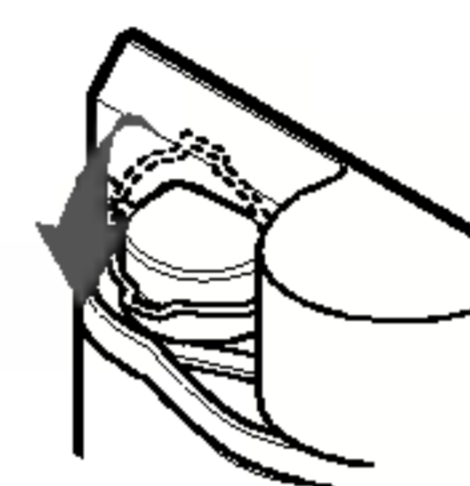

Ostrzeżenie

- Nie wolno używać żadnych innych napojów *(np. mleka, soków, wód gazowanych, itp.) - tylko wody.
- Gorącej wody nie wolno wlewać do zbiornika - należy ją wcześniej ochłodzić.
- Do mocowania zbiornika z wodą zawsze używaj pierścienia mocującego, aby zapobiec ewentualnemu przesunięciu lub obluzowaniu zbiornika.

Dozowanie wody

1. Naciśnij przycisk dozownika szklanką.

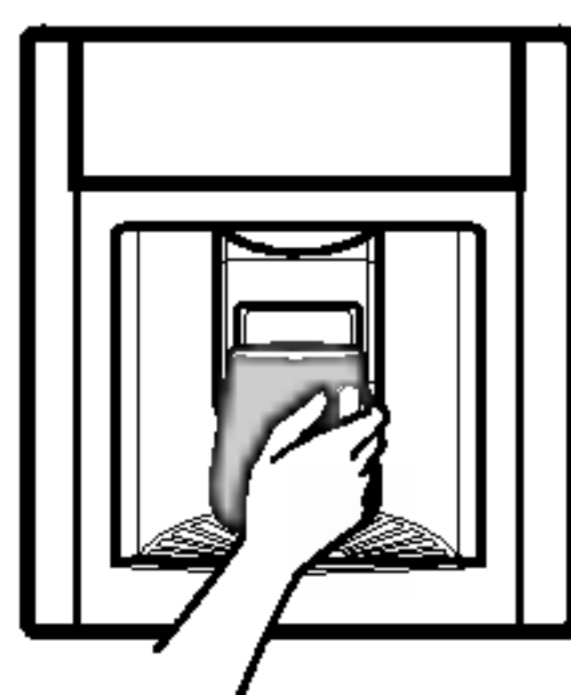

2. Po naciśnięciu przycisku, DOZOWNIK zacznie podawać wodę do szklanki. Po usunięciu szklanki przycisk powraca w położenie wyjściowe a podawanie wody zostaje wstrzymane.

UWAGA:

- Po wyłączeniu dozowania wody silnik dozownika obraca się jeszcze przez kilka sekund aby spuścić resztki wody pozostałe w rurkach. (W związku z tym może być słyszalny odgłos wciągania wody do wnętrza urządzenia.)

OBSŁUGA (DOZOWNIK WODY)

UTRZYMYWANIE CZYSTOŚCI

Kratka i miseczka ściekowa

1. Wyciągnij miseczkę ściekową i wyjmij ją wraz z kratką.

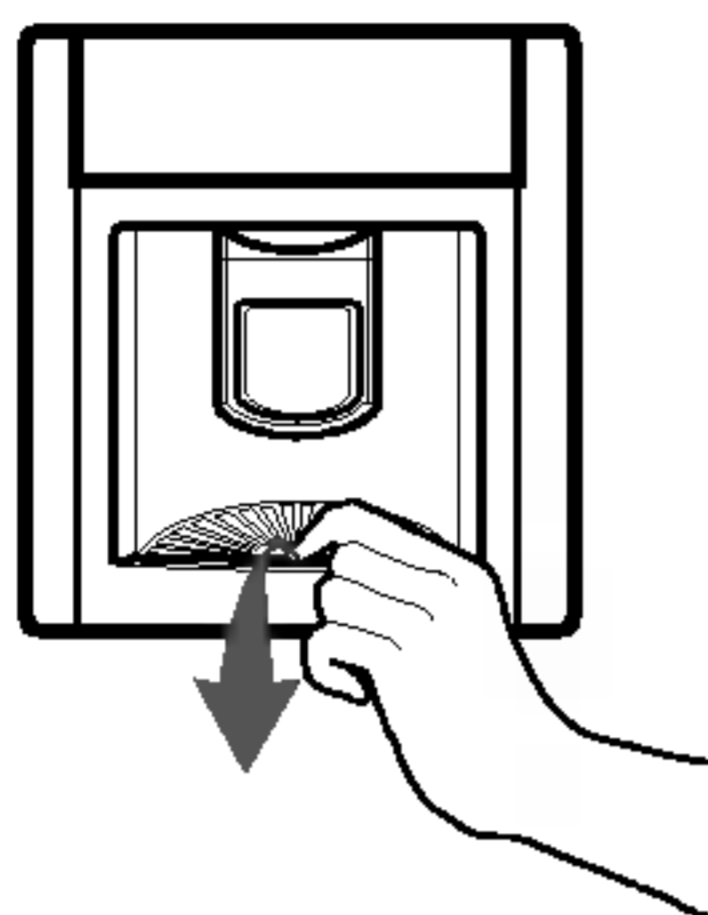

2. Zlej wodę do zlewozmywaka kuchennego, przemyj miseczkę ściekową i kratkę roztworem łagodnym detergentem i dokładnie spłucz te części.

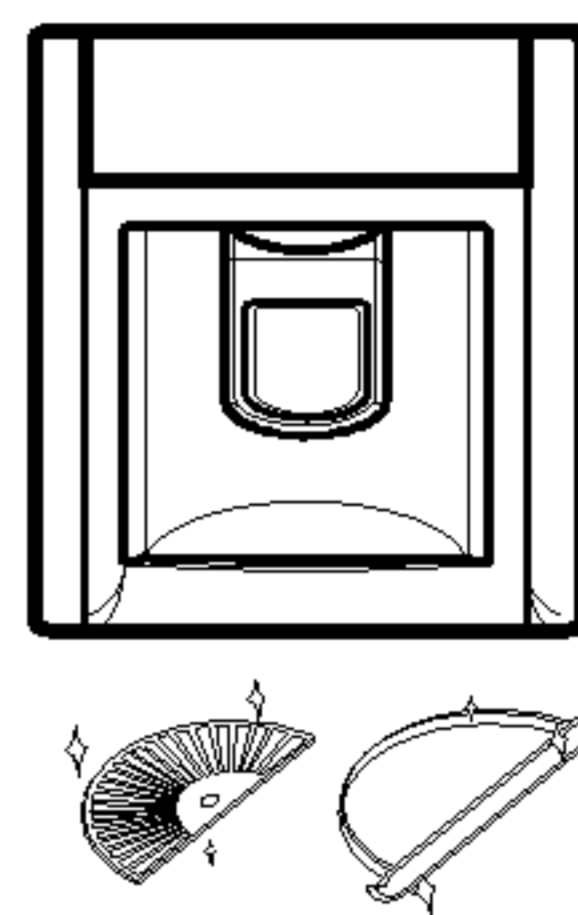

Zbiornik wody

1. Zdejmij nakrywkę

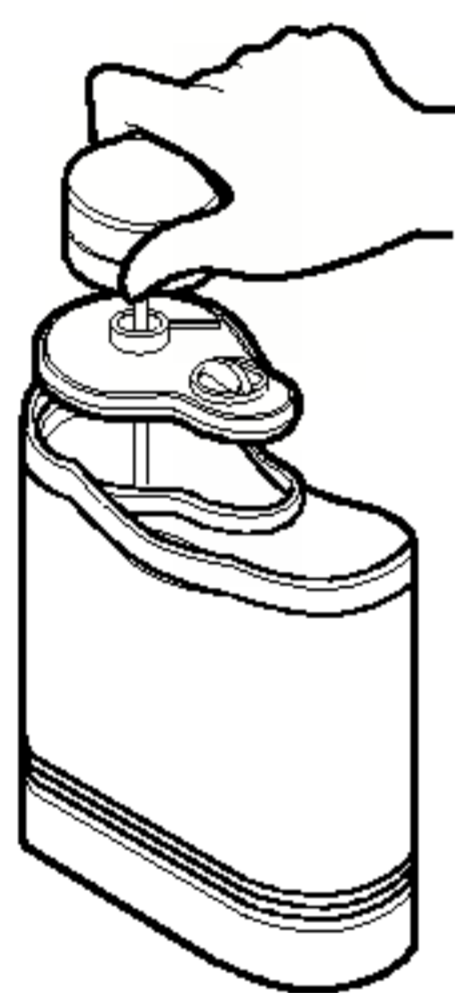

2. Umyj zbiornik od wewnątrz i z zewnątrz płynem do mycia naczyń i dokładnie przepłucz pod bieżącą wodą

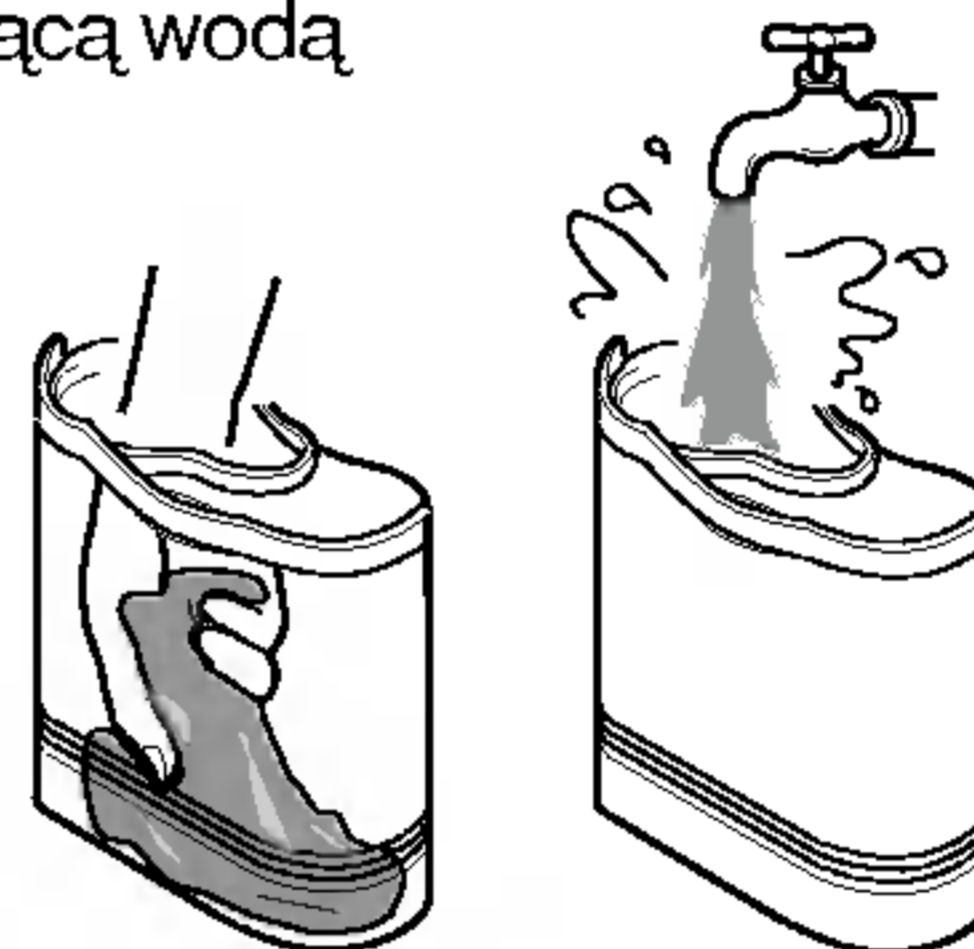

Pozostałe części

Zdejmij nakrywkę i przemyj ją wraz z łącznikiem delikatnym detergentem, a następnie dokładnie spłucz.

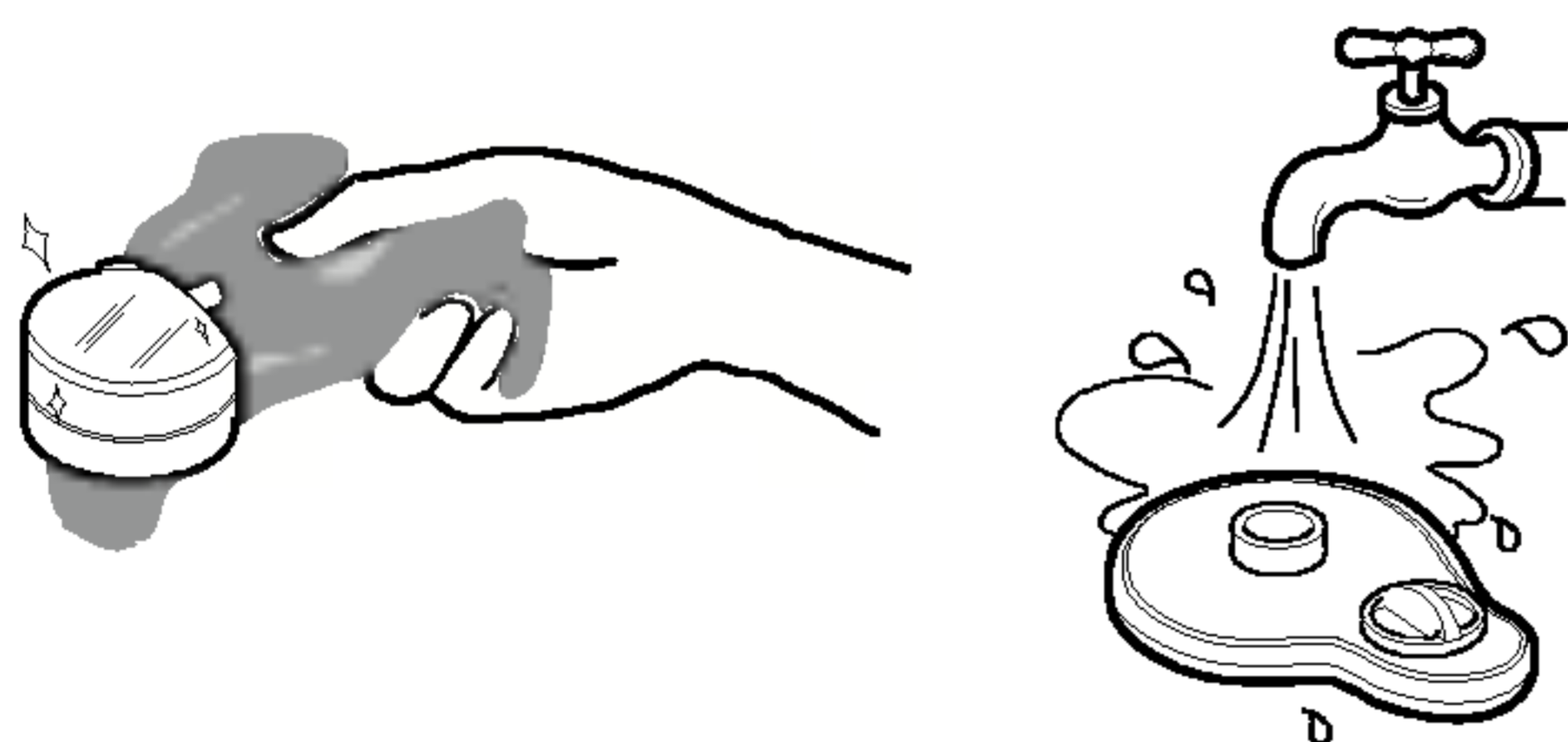

UWAGA:

- Do mycia używaj wyłącznie letniej wody.
- Nie wolno używać żadnych innych płynów oprócz wody. W razie wykorzystania dozownika do podawania napojów, nalej wody do zbiornika a następnie pobierz szybko trzy do cztery filiżanki wody celem przepłukania instalacji.

RADY DOTYCZĄCE ROZMIESZCZANIA PRODUKTÓW ŻYWNOŚCIOWYCH

PRZECHOWYWANIE PRODUKTÓW ŻYWNOŚCIOWYCH

- Świeże produkty żywnościowe przechowuj w komorze lodówki. Sposób zamrażania i rozmrażania żywności ma istotne znaczenie dla zachowania świeżości i smaku potraw.
- Nie przechowuj w lodówce owoców, które łatwo psują się w niższych temperaturach, np. bananów, ananasów czy melonów.
- Przed włożeniem do lodówki, gorące potrawy należy najpierw ostudzić. Umieszczenie gorącej potrawy w lodówce może spowodować zepsucie się innych produktów, a ponadto przyczyni się do znacznego podwyższenia rachunku za prąd.
- Produkty przechowywane w lodówce przykrywaj folią wynilową lub umieszczaj w zamykanych pojemnikach. Zapobiega to odparowaniu wilgoci, sprzyjając utrzymaniu walorów smakowych i odżywczych tych produktów.
- Nie zasłaniaj produktami żywnościowymi otworów wentylacyjnych. Swobodna cyrkulacja zimnego powietrza wewnątrz lodówki zapewnia utrzymywanie równomiernego rozkładu temperatury w całej komorze lodówki.
- Nie otwieraj drzwi lodówki zbyt często. Przy każdym otwarciu drzwi, do wnętrza lodówki wpływa ciepłe powietrze, co powoduje podwyższenie temperatury wewnątrz komory.

KOMORA ZAMRAŻARKI

- Nigdy nie wkładaj butelek do komory zamrażarki - podczas zamrażania może nastąpić ich rozsadzenie.
- Nie zamrażaj ponownie raz rozmrożonych produktów. Ponowne zamrożenie żywności powoduje utratę walorów smakowych i odżywczych tych produktów.
- Jeśli zamierzasz przez dłuższy czas przechowywać produkty zamrożone, np. lody, umieść je na półce a nie w drzwiach zamrażarki.
- Układanie do zamrażania - zalecane jest aby żywność przeznaczoną do zamrożenia układać w następującej pozycji:

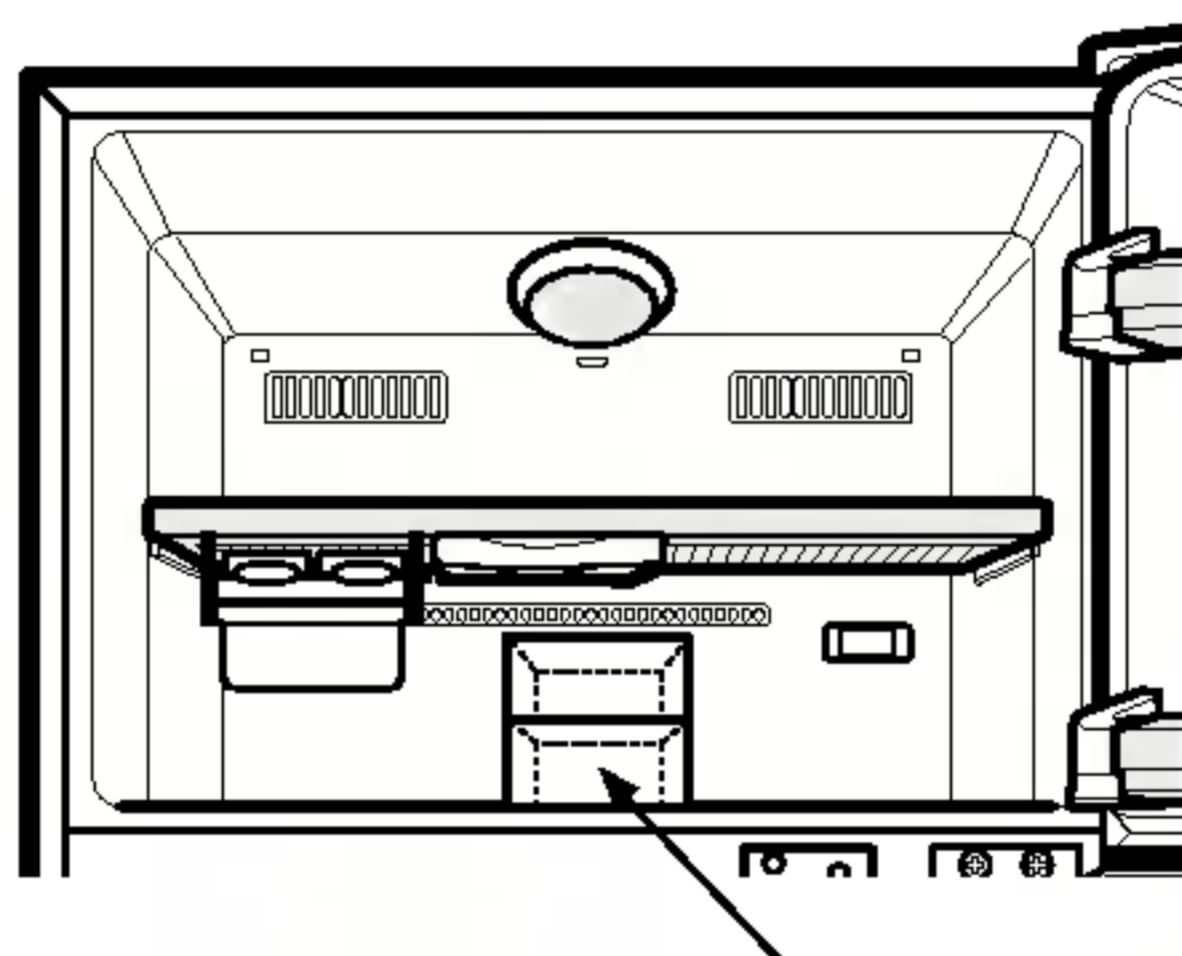

Świeżo wkładana żywność

KOMORA ZAMRAŻARKI

- Unikaj układania wilgotnej żywności w dalszej części półek, gdyż może ona zamarznąć w przypadku bezpośredniego kontaktu z zimnym powietrzem. Aby tego uniknąć można przechowywać żywność w zamkniętych pojemnikach.
- Zalecane jest przechowywanie wilgotnej żywności (zwłaszcza warzyw i owoców) w komorze na warzywa. Jeżeli konieczne jest przechowywanie ich na półkach, ułóż je blisko drzwi tak, aby cyrkulujące w lodówce powietrze nie spowodowało ich zamrożenia.
- Zawsze należy umyć żywność przed włożeniem do lodówki. Warzywa i owoce powinny być umyte i wysuszone, zapakowana żywność powinna być wytarta do czysta, aby ochronić sąsiadujące produkty od zepsucia.
- Podczas przechowywania jajek w opakowaniach, upewnij się czy są świeże i zawsze przechowuj je w pozycji do góry, co spowoduje że dłużej będą świeże.

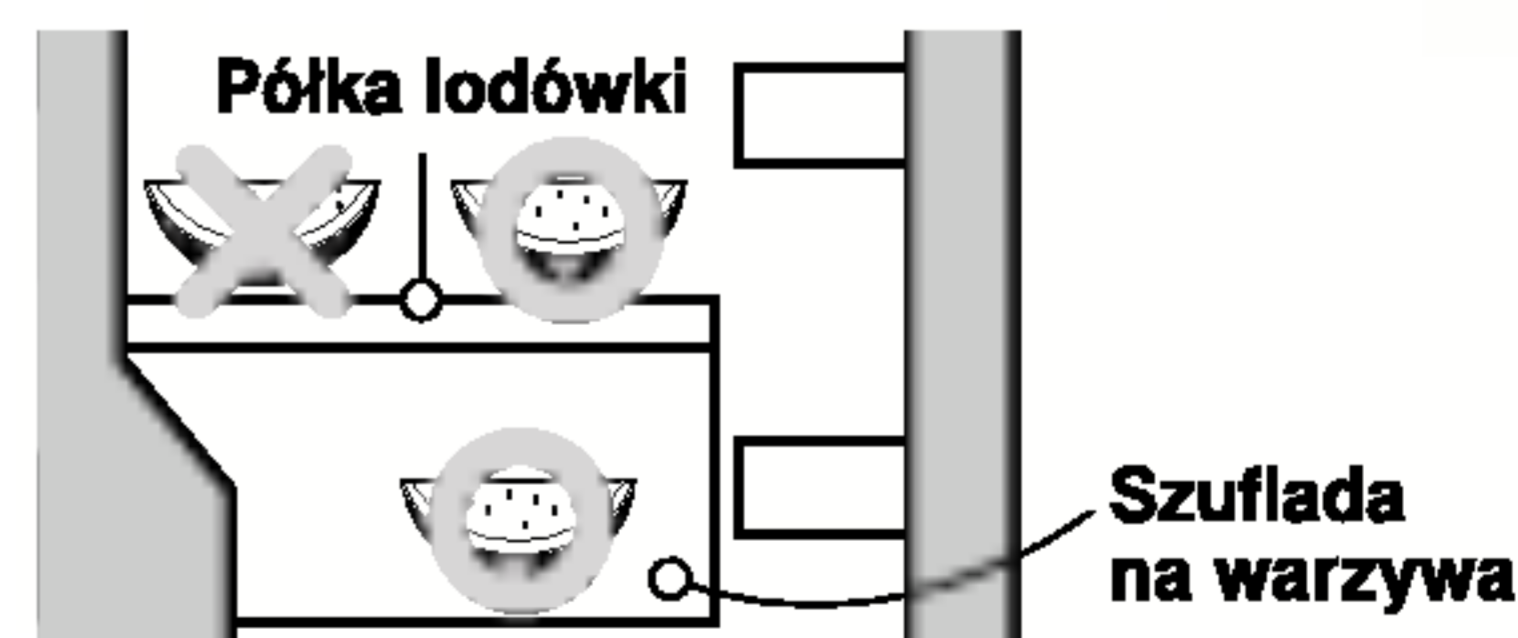

UTRZYMYWANIE CZYSTOŚCI

Bardzo ważne jest utrzymywanie lodówki w czystości, co zapobiega powstawaniu nieprzyjemnych zapachów. Rozlaną lub rozsypaną żywność należy natychmiast wytrzeć, gdyż po pewnym czasie może ona skwaśnieć i splamzić plastikowe powierzchnie.

Do czyszczenia wszelkich powierzchni nigdy nie wolno używać żadnych metalowych myjek, szczotek, proszków ściemych ani silnych roztworów zasadowych.

Przed myciem lodówki należy pamiętać, że przedmioty wilgotne mogą przylepić się lub przywrzeć do bardzo zimnych powierzchni. Nie wolno dotykać zamrożonych powierzchni mokrymi ani wilgotnymi rękami.

CZYSZCZENIE Z ZEWNĄTRZ - aby nie uszkodzić zewnętrznych powierzchni lodówki, używaj letniego roztworu łagodnego mydła lub detergentu. Umyte powierzchnie wytrzyj czystą, wilgotną szmatką a następnie wytrzyj do sucha.

CZYSZCZENIE WEWNĄTRZ - zaleca się regularnie myć ścianki i elementy wewnętrznego wyposażenia lodówki. Używaj letniego roztworu łagodnego mydła lub płynu do mycia naczyń, aby na długo utrzymać oryginalny standard wykończenia lodówki. Umyte powierzchnie wytrzyj czystą, wilgotną szmatką a następnie wytrzyj do sucha.

ELEMENTY WEWNĘTRZNE - należy myć półki w komorach, stojaki w drzwiach, korytka na żywność oraz magnetyczne uszczelnienie drzwi używając letniej wody z łagodnym mydłem lub płynu do mycia naczyń aby na długo utrzymać oryginalny standard wykończenia lodówki. Umyte powierzchnie wytrzyj czystą, wilgotną szmatką a następnie wytrzyj do sucha.

OSTRZEŻENIE

Przed myciem okolic części elektrycznych (lampki, przełączniki, pokrętła regulacyjne itp.) zawsze należy najpierw wyjąć przewód zasilający z gniazda sieciowego. Nadmiar wilgoci należy zebrać gąbką lub szmatką, aby zapobiec przedostaniu się wody lub innej cieczy do części elektrycznych, co mogłoby spowodować zwarcie. Nie używać do mycia żadnych środków łatwopalnych ani toksycznych.

• Uwaga dotycząca mycia:

Nie wolno używać środków powierzchniowo czynnych, wosku samochodowego, odrdzewiaczy, wszelkiego rodzaju olejów, benzyn, kwasów ani wosku.

• Dopuszczalne detergenty: Zmywalny środek pochodzenia roślinnego do mycia naczyń, woda z mydłem.

• Nieprzestrzeganie powyższych zaleceń może spowodować odbarwienia powierzchni.

INFORMACJE OGÓLNE

OKRES URLOPOWY

Planując niezbyt długi wyjazd urlopowy zapewne nie zechcesz całkowicie wylądzać lodówki. Artykuły, które można zamrozić, umieść w komorze zamrażarki, aby przechować je przez dłuższy czas.

Natomiast wyjeżdżając na dłużej z domu należy wyjąć z lodówki wszystkie produkty żywnościowe, wyjąć z gniazda sieciowego wtyczkę kabla zasilającego, dokładnie umyć całą lodówkę i pozostawić drzwi obydwu komór OTWARTE, aby zapobiec wytworzeniu się nieprzyjemnego zapachu.

AWARIA ZASILANIA

Najczęściej awarie zasilania są usuwane w ciągu paru godzin, co nie wpływa na temperaturę wewnątrz lodówki. Jednak w sytuacji awaryjnej warto ograniczyć częstotliwość otwierania drzwi komór. W przypadku awarii trwającej dłużej umieść blok suchego lodu na zamrożonych produktach.

PRZY PRZEPROWADZCE

Do przeprowadzki należy opróżnić urządzenie lub dokładnie zamocować części ruchome znajdujące się we wnętrzu lodówki.

Aby uniknąć uszkodzenia śrub poziomujących należy wkręcić je w podstawę do oporu.

RURKA ZAPOBIEGAJĄCA SKRAPLANIU

Niekiedy zewnętrzne ścianki obudowy lodówki mogą się rozgrzać, w szczególności wkrótce po ustawieniu urządzenia.

Nie należy się tym niepokoić.

Jest to efekt działania rurki zapobiegającej skraplaniu, która pompuje gorący czynnik chłodniczy aby zapobiec wykraplaniu się wilgoci na zewnętrznej ściance obudowy lodówki.

Rurka zapobiegająca skraplaniu

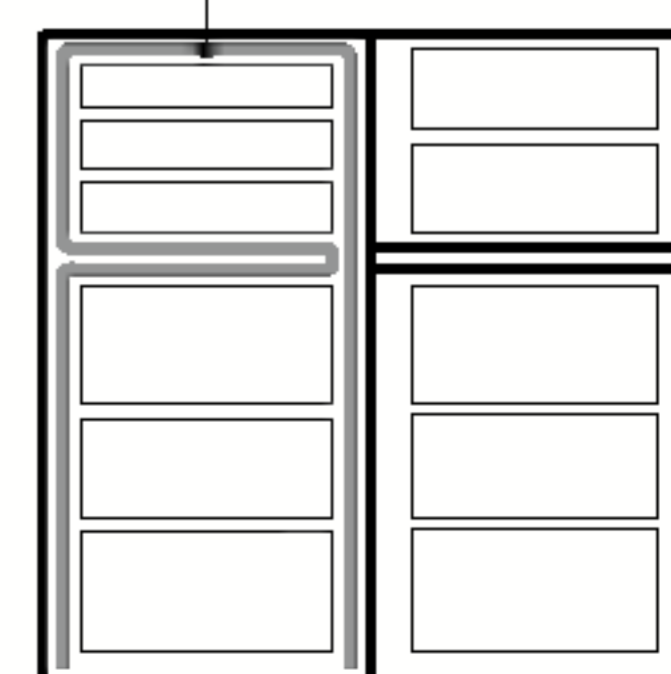

WYMIANA ŻARÓWKI

LAMPA W KOMORZE ZAMRAŻARKI

Aby zdjąć obudowę żarówki wewnątrz komory zamrażarki należy sięgnąć poza osłonę a następnie ściągnąć ją ku przodowi, jak to pokazano na rysunku obok.

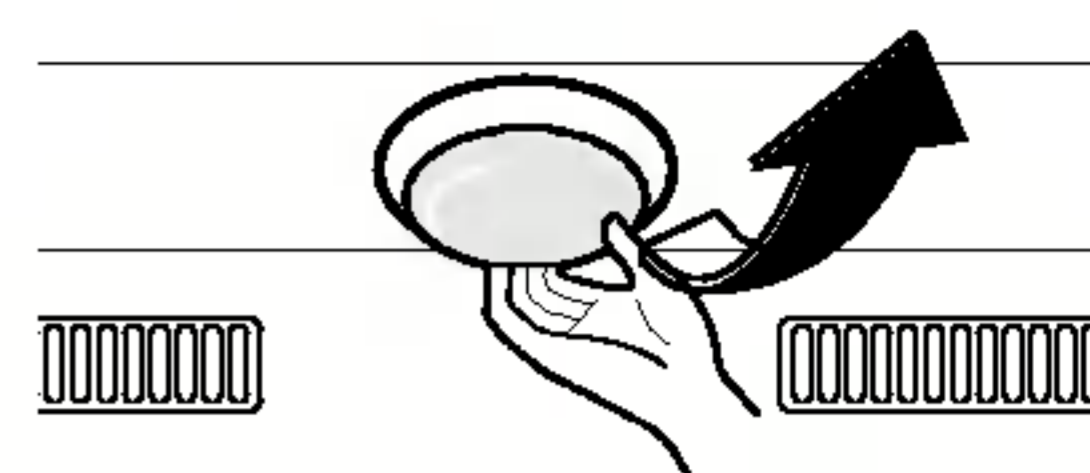

LAMPA W KOMORZE LODÓWKI

Aby zdjąć obudowę żarówki wewnątrz komory lodówki należy ściągnąć ją naciskając kciukiem na element trójkątny i przesuwając go do przodu, jak to pokazano na rysunku obok.

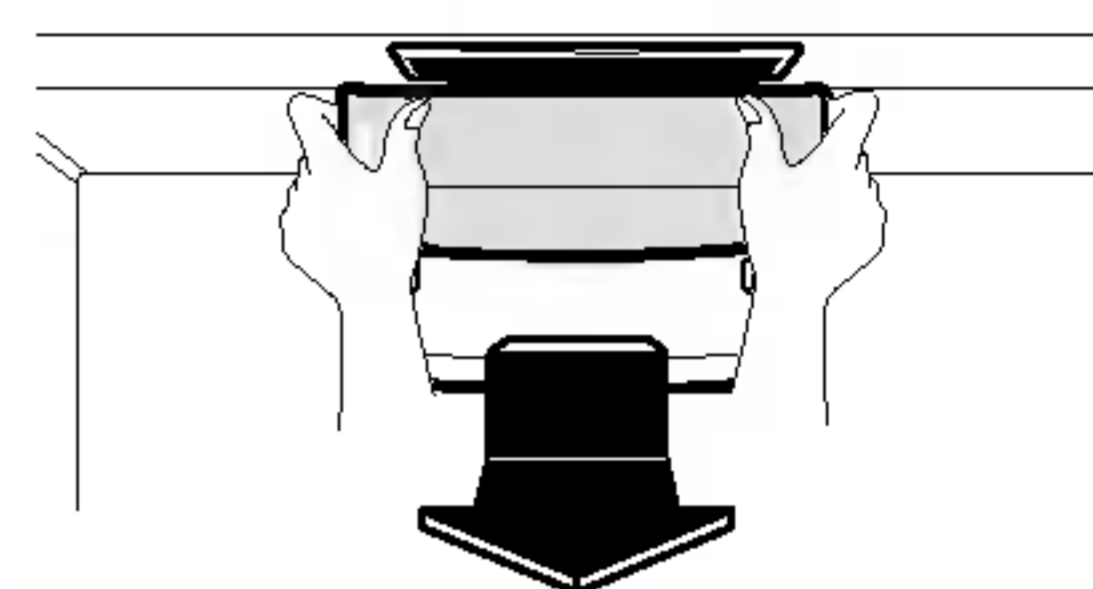

⚠ Przewaga

- Musisz sprawdzić stan gumowego pierścienia uszczelniającego O-Ring, aby zapobiec iskrzeniu.
- Nie wolno dotykać żarówki, jeśli świeciła się ona przez dłuższy czas, ponieważ może ona być bardzo rozgrzana.

WAŻNE PRZESTROGI

NIE UŻYWAJ PRZEDŁUŻACZY

W miarę możliwości podłącz lodówkę do oddzielnego obwodu sieci aby uchronić lodówkę i inne urządzenia domowe oraz oświetlenie domowe przed przeciążeniem sieci, co może prowadzić do spadku napięcia.

DOSTĘPNOŚĆ WTYCZKI

Lodówko-zamrażarka winna być ustawiona w taki sposób, aby wtyczka przewodu zasilającego była łatwo dostępna i można ją było szybko wyjąć z gniazda sieciowego w razie nagłej potrzeby.

WYMIANA PRZEWODU ZASILAJĄCEGO

W razie uszkodzenia przewodu zasilającego, zleć jego wymianę zakładzie producenta, w firmowym punkcie serwisowym bądź innej podobnie wyszkolonej osobie, aby uniknąć ewentualnego zagrożenia,

SPRAWA UZIEMIENIA

Uziemienie urządzenia zmniejsza ryzyko porażenia prądem, zapewniając dodatkowy przewód, którym prąd elektryczny może spłynąć w razie wystąpienia zwarcia.

Aby uniknąć groźby porażenia prądem, to urządzenie musi być uziemione.

Niewłaściwe stosowanie wtyczki uziemiającej może spowodować porażenie prądem. Skorzystaj z pomocy specjalisty elektryka lub pracownika serwisu jeśli nie rozumiesz dokładnie wskazówek dotyczących uziemienia, lub jeśli masz wątpliwości, czy urządzenie jest właściwie uziemione.

NIE WOLNO MODYFIKOWAĆ LUB PRZEDŁUŻAĆ KABLA ZASILANIA.

Zagrożenie porażenia prądem lub pożaru.

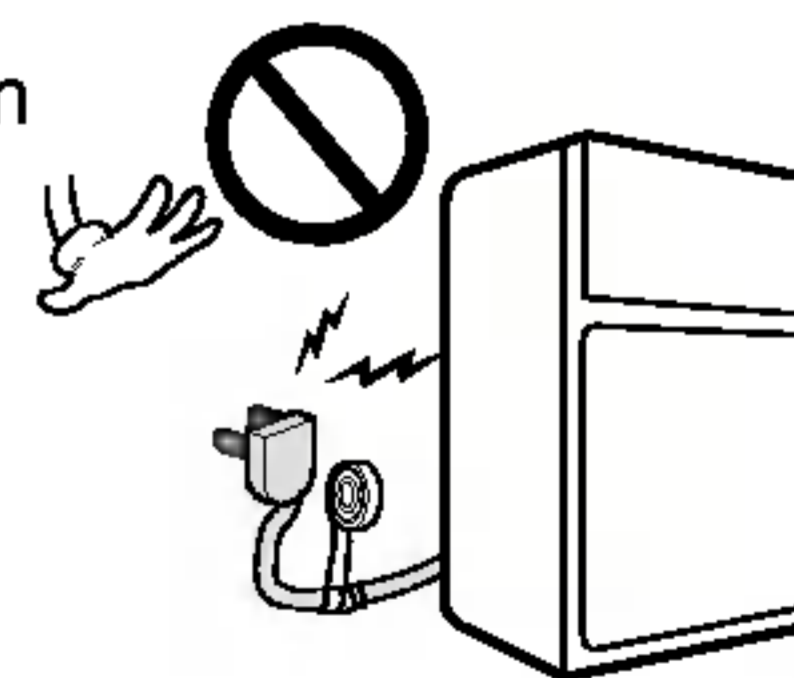

BARDZO NIEBEZPIECZNA ZABAWKA

Pusta lodówka może stanowić bardzo niebezpieczną zabawkę dla dzieci. Z wysłużonego urządzenia należy zdjąć uszczelki, zasuwki, pokrywy lub całe drzwi albo też podjąć inne działania służące zapewnieniu bezpieczeństwa.

To urządzenie musi być uziemione.

**NA NIC NIE CZEKAJ!
ZRÓB TO TERAZ!**

Nie przechowuj w lodówce żadnych materiałów łatwopalnych, wybuchowych ani odczynników chemicznych.

ZANIM ZADZWONISZ DO SERWISU

CZĘSTO MOŻNA UNIKNĄĆ NIEPOTRZEBNEGO WZYWANIA SERWISU.

JEŚLI WYDAJE CI SIĘ, ŻE TWOJA LODÓWKA NIE DZIAŁA PRAWIDŁOWO, NAJPIERW SPRAWDŹ CO NASTĘPUJE.

OBJAWY	MOŻLIWE PRZYCZYNY
LODÓWKA NIE DZIAŁA	<ul style="list-style-type: none">• Czy nie nastąpiło spalenie bezpiecznika domowej instalacji elektrycznej lub czy nie zadziałał automatyczny wyłącznik przeciążeniowy?• Czy wtyczka przewodu zasilającego nie wysunęła się całkiem lub częściowo z gniazda sieciowego w ścianie?
TEMPERATURA W KOMORZE LODÓWKI LUB ZAMRAŻARKI JEST ZBYT WYSOKA	<ul style="list-style-type: none">• Pokrętko regulacji temperatury nie jest ustawione w prawidłowym położeniu.• Urządzenie jest ustawione zbyt blisko ściany lub źródła ciepła.• Klimat jest zbyt gorący - drzwi są otwierane zbyt często.• Drzwi pozostawały otwarte przez zbyt długi okres czasu.• W lodówce przechowywana jest zbyt duża ilość żywności.
NIETYPOWY HAŁAS	<ul style="list-style-type: none">• Lodówka została ustawiona na nietrwałym lub nierównym podłożu albo śruby poziomujące wymagają wyregulowania.• Na tylnej ścianie lodówki znajdują się zbędne przedmioty.
NIEPRZYJEMNY ZAPACH W LODÓWCE	<ul style="list-style-type: none">• Żywność o silnej woni powinna być dokładnie nakryta lub owinięta.• Wnętrze lodówki wymaga umycia.
NA POWIERZCHNI OBUDOWY WYSTĘPUJĄ KROPELKI ROSY	<ul style="list-style-type: none">• Nie jest to żaden objaw niepokojący w okresach wysokiej wilgotności otaczającej atmosfery.• Być może drzwi były zbyt długo uchylone.

DANE TECHNICZNE

Pojemność całkowita	524 ℓ
Pojemność zamrażarki	146 ℓ
Pojemność chłodziarki	378 ℓ
Wysokość	1794 mm
Szerokość	860 mm
Głębokość	725 mm
Waga	94 kg
Napięcie znamionowe	230~240 V, 50 Hz
Zdolność mrożenia	9.5 kg / 24 h
Energochłonność	1.4 kW / 24 h
Klasa wydajności energetycznej	A
Poziom hałasu	41 dB
Zdolność utrzymania temperatury w przypadku braku zasilania	11.8 h