



DVD РЕКОРДЕР С ВГРАДЕН ТВЪРД ДИСК РЪКОВОДСТВО ЗА ПОТРЕБИТЕЛЯ

МОДЕЛ: RH7800/RH7500

Преди да свържете, използвате или настроите това устройство, моля прочетете внимателно и изцяло брошурата с инструкции.

HDD
HARD DISK DRIVE

DVD
VIDEO/RW/R

RW
COMPATIBLE

RW
DVD-ReWritable

COMPACT
disc
DIGITAL VIDEO

COMPACT
disc
DIGITAL AUDIO

DOLBY
DIGITAL

dts
DIGITAL OUT

3D Surround
Sound

MP3
CD-R/RW

Plays
Windows
Media™

DIVX
VIDEO



ВНИМАНИЕ: ТЕЗИ ИНСТРУКЦИИ ЗА ОБСЛУЖВАНЕ СА ПРЕДНАЗНАЧЕНИ САМО ЗА КВАЛИФИЦИРАН СЕРВИЗЕН ПЕРСОНАЛ. ЗА ДА СЕ НАМАЛИ ОПАСНОСТТА ОТ ЕЛЕКТРИЧЕСКИ УДАР, НЕ ИЗВЪРШВАЙТЕ КАКВОТО И ДА БИЛО СЕРВИЗНО ОБСЛУЖВАНЕ, РАЗЛИЧНО ОТ СЪДЪРЖАЩОТО СЕ В ИНСТРУКЦИИТЕ ЗА РАБОТА, ОСВЕН АКО НЕ СТЕ КВАЛИФИЦИРАНИ ДА ГО ИЗВЪРШИТЕ.



Внимание: Не трябва да излагате уреда на капеща (или течаща) вода и върху него не трябва да поставяте предмети, пълни с вода, като например вази.

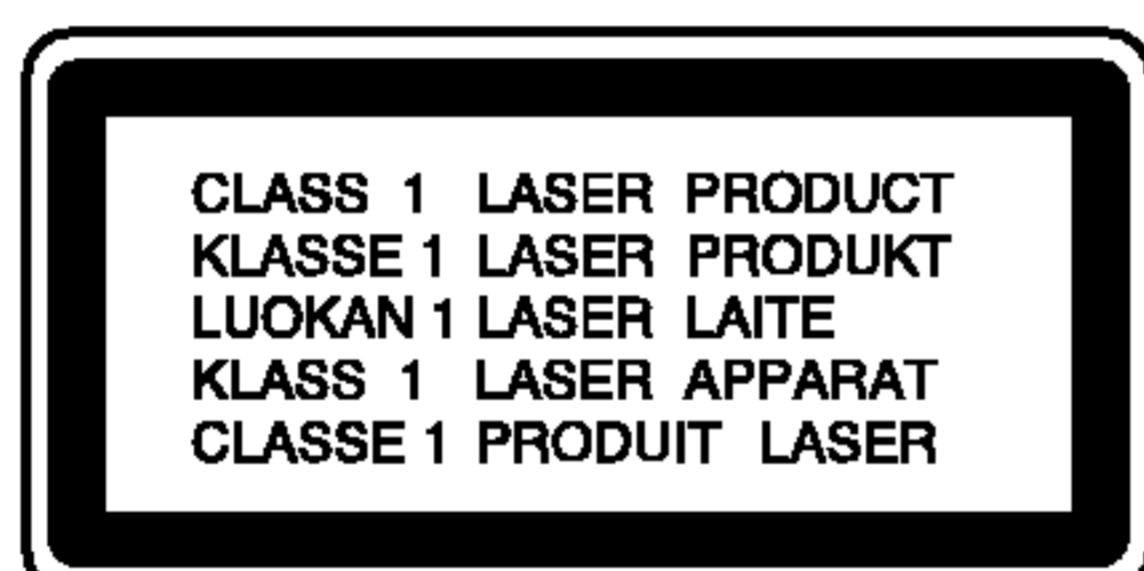

ВНИМАНИЕ: Този продукт използва лазерна система.

За да осигурите правилно използване на този продукт, моля внимателно прочетете настоящето ръководство за потребителя и го запазете за бъдещи справки. В случай че уредът се нуждае от ремонт, свържете се с официален сервизен център

Използването на различни от посочените тук управляващи прибори, настройки или операции може да доведе до излагане на опасно излъчване.

а да се предпазите от директно излагане на лазерните лъчи, не се опитвайте да отваряте уреда. Лазерното излъчване е видимо при отваряне. **НЕ ГЛЕДАЙТЕ ПРАВО В ЛАЗЕРНИЯ ЛЪЧ.**



ВНИМАНИЕ: Не инсталирайте този уред в затворено пространство, като например библиотечен шкаф или друга подобна мебел.



Този продукт е произведен в съответствие с изискванията за радиосмущения на Директивите на ЕЕС: 89/336/ЕЕС, 93/68/ЕЕС и 73/23/ЕЕС.

ПРЕДУПРЕЖДЕНИЕ относно захранващия кабел

а повечето уреди се препоръчва да бъдат инсталирани към отделна верига.

Това означава верига с единичен контакт, който захранва само този уред и няма допълнителни контакти или разклонения. Проверете страницата с техническите характеристики на това ръководство, за да бъдете сигурни.

Не претоварвайте стенните контакти. Претоварени, разхлабени или повредени стенни контакти, удължителни кабели с нарушена цялост, повредена или напукана изолация са опасни. Всяко от тези условия може да доведе до електрически удар или пожар. Периодично проверявайте кабела на уреда си и ако видите му свидетелства за повреда или влошаване на качеството, изключете го от контакта, не използвайте уреда и потърсете квалифициран техник да го подмени с подходящ.

Пазете захранващия кабел от неправилни физически или механични действия, като например усукване, огъване, прищипване, затискане от врата и настъпване. Обръщайте особено внимание на щепселите, стенните контакти и на мястото, където кабелът излиза от уреда.

СЕРИЕН НОМЕР:

Можете да намерите серийния номер на гърба на уреда.

Този номер е уникален за този уред и не се използва за други уреди. Тук трябва да запишете необходимата информация и да я пазите като постоянно доказателство за вашата покупка.

Модел № _____

Сериен № _____

Съдържание

Въведение	4-10
Символи, използвани в това ръководство	4
Бележки относно дисковете	4
Записваеми и възпроизводими дискове	5
Възпроизводими дискове	6
Работа с дистанционното управление	6
Относно вградения твърд диск	7
Термини, свързани с дисковете	8
Преден панел	9
Дистанционно управление	10
Свързване и настройки	11-25
Заден панел	11
Свързване към антената	11
Връзки към вашия телевизор	12
Свързване към усилвател	13
Допълнителни аудио/видео (A/V) връзки	14-15
Използване на менюто Home (Начално меню)	16
Първоначални настройки	16-25
Общи указания за настройките	16-19
Автоматично програмиране	16
Редактиране на програмата	17
Clock Set (свервяване на часовника)	18
TV Aspect (Формат на екрана)	18
Display Mode (Режим на дисплей)	18
Progressive Scan	19
PBC	19
Инициализиране	19
Езикови настройки	19-20
Звукови настройки	20
Dolby Digital / DTS / MPEG	20
Sampling Frequency (Честота на стробирание)	20
DRC (Управление на динамичния обхват)	20
Vocal (Вокал)	20
Настройки на заключването (Родителски контрол)	21-22
Rating (Рейтинг)/Set Password (Задаване на парола)/Код на държава	21
Регистрационен код на DivX	22
Периодът на заемане е изтекъл	22-23
Грешка в разрешението	22
Record Aspect (Екранен формат за запис)	22
DV Recording Audio (Записване на звук от DV)	23
TV Recording Audio (Записване на звук от TV)	23
Auto Chapter (Автоматично създаване на глави)	23
Настройки за диска	23-24
Disc Format (Форматиране на диск)	23
Finalize (Финализиране)/Disc Label (Етикет на диск)/Disc Protect (Защита на диск)	24
Общо описание на екранния дисплей	25
Възпроизвеждане	26-38
Възпроизвеждане на HDD, DVD, DivX файл или видео CD	26-29
Възпроизвеждане на DivX филмов файл	30-31
Възпроизвеждане на аудио CD или MP3/WMA файл	32-33
Програмирано възпроизвеждане на аудио CD дискове и MP3/WMA файлове	34
Разглеждане на JPEG файл	35-36
Редактиране на MP3/WMA, JPEG, DivX файлове	37-38
Записване	39-44
Относно записване на DVD	39
Относно записване на твърдия диск	39
Времеизместване	40
Основни правила за записване от телевизор	41
Незабавно записване с таймер	41
Записване с таймер	42
Едновременно записване и възпроизвеждане	42
Проверка на параметрите на записването с таймер	43
Записване от външен източник	43
Записване от DV камера	44
Редактиране	45-51
Общ преглед на менюто Title List (Списък със заглавия) и Chapter List (Списък с глави)	45
Твърд диск, режим VR: Редактиране на оригинални заглавия и на заглавия от списъка за възпроизвеждане	46
Добавяне на маркери на глави	46
Промяна на миниизображенията на заглавията	46
Създаване на нов списък за възпроизвеждане	47
Добавяне на допълнителни заглавия/глави към списъка за възпроизвеждане	47
Изтриване на оригинално заглавие/глава или заглавие/глава от списък за възпроизвеждане	48
Изтриване на част	48
Именуване на заглавие	49
Сортиране	49
Отмяна/Връщане на последното изтриване	49
Комбиниране на две заглавия в едно	50
Разделяне на едно заглавие на две	50
Комбиниране на две глави в една	50
Преместване на глава от списъка за възпроизвеждане	51
Скриване на глава/заглави	51
Защита на заглавие	51
Копиране	52-54
Преди копиране	52
Копиране от твърдия диск на DVD диск	53
Копиране от DVD диск на твърдия диск	53
Копиране с едно докосване (от твърдия диск на DVD диск)	54
Копиране с едно докосване (от DVD диск на твърдия диск)	54
Справочна част	55-60
Допълнителна информация	55
Записване върху предишен запис	55
Разглеждане на меню Title List (Списък със заглавия) върху други DVD рекордери или плейери	55
Възпроизвеждане на вашите записи на други DVD плейери (финализиране на диск)	55
Кодове на езици	56
Кодове на държави	56
Управление на вашия телевизор с доставеното дистанционно управление	57
Отстраняване на проблеми	58-59
Технически характеристики	60

Въведение

За гарантиране на правилното използване на този продукт моля внимателно прочетете настоящето ръководство за потребителя и го запазете за бъдещи справки.

Настоящото ръководство дава информация за работата с вашия рекордер и неговата поддръжка. Ако е необходим ремонт на този уред, обърнете се към официален сервиз.

Символи, използвани в това ръководство



Символът „светкавица“ ви предупреждава за наличието на опасно напрежение в корпуса на продукта, което може да представлява опасност от електрически удар.



дивителният знак насочва вниманието ви към важни инструкции за работа и поддръжка / сервизно обслужване.



Означава опасност, която може да причини повреда на самия уред или друга материална щета.

Забележка:

Означава специални забележки и оперативни функции.

Съвет:

Означава съвети за по-лесно изпълнение на задачата.

Раздел, чието заглавие съдържа един от следните символи, се отнася само за вида диск, представен от символа.

HDD Заглавия, записани на твърд диск (HDD)

-RW_{VR} DVD-RW с режим на запис VR

-RW_{Video} DVD-RW с режим на видеозапис

+RW DVD+RW дискове

-R DVD-R диск

+R DVD+R диск

DVD DVD-видеодиск

VCD Видео CD дискове

ACD Аудио CD дискове

DivX DivX файлове

MP3 MP3 файлове

WMA WMA файлове

JPEG JPEG файлове

Относно появяването на екрана на символа

““ може да се появи на вашия телевизионен екран по време на работа и означава, че функцията, обяснена в настоящето ръководство за потребителя, не е изпълнима за конкретния DVD видеодиск.

Бележки относно дисковете

Боравене с дисковете

Не пипайте възпроизводимата страна на диска. Хващайте диска за ръбовете, така че да не оставяте отпечатащи от пръстите си върху повърхността. В никакъв случай не залепвайте хартия или тиксо върху диска.



Съхраняване на дисковете

След възпроизвеждане прибирайте дисковете в кутиите им. Не излагайте дисковете на директни слънчеви лъчи или на източници на топлина и не ги оставяйте никога в паркирана кола, изложена на директни слънчеви лъчи.

Почистване на дисковете

Отпечатащите от пръсти и прахът върху дисковете може да предизвикат влошаване на качеството на картината и изкривяване на звука. Преди възпроизвеждане почиствайте диска с чисто парче плат. Избърсвайте диска от центъра към периферията.

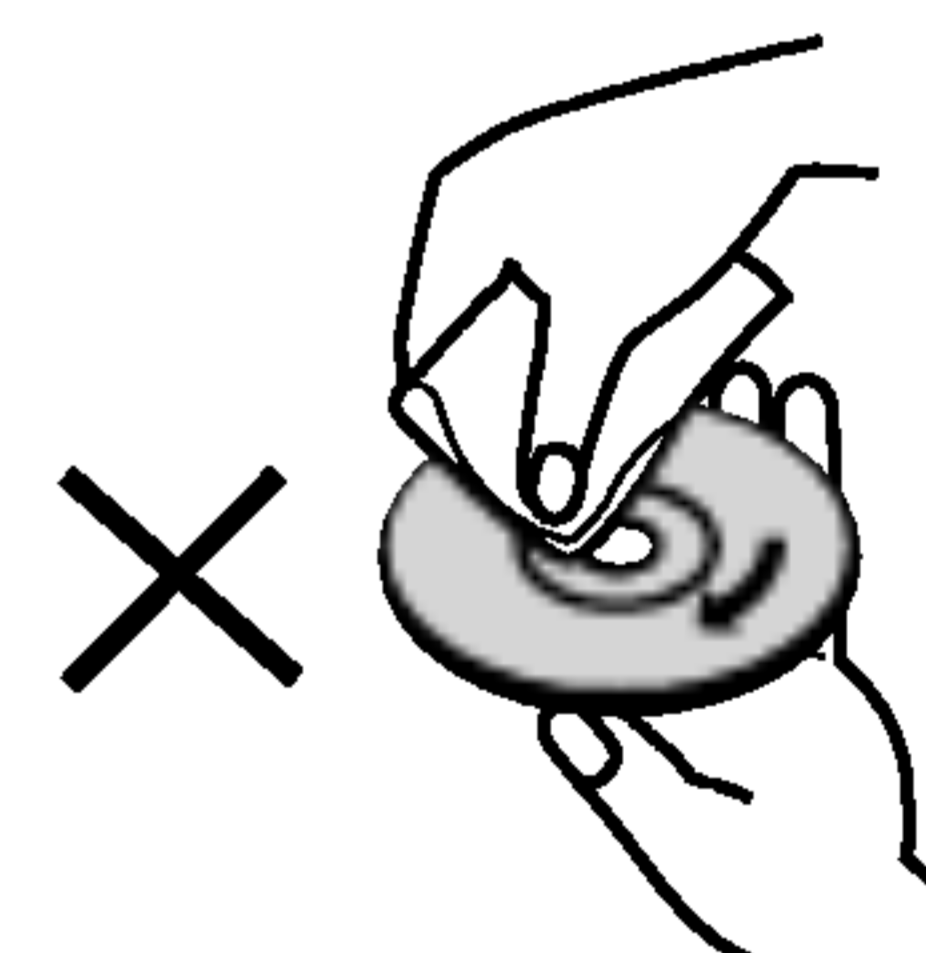
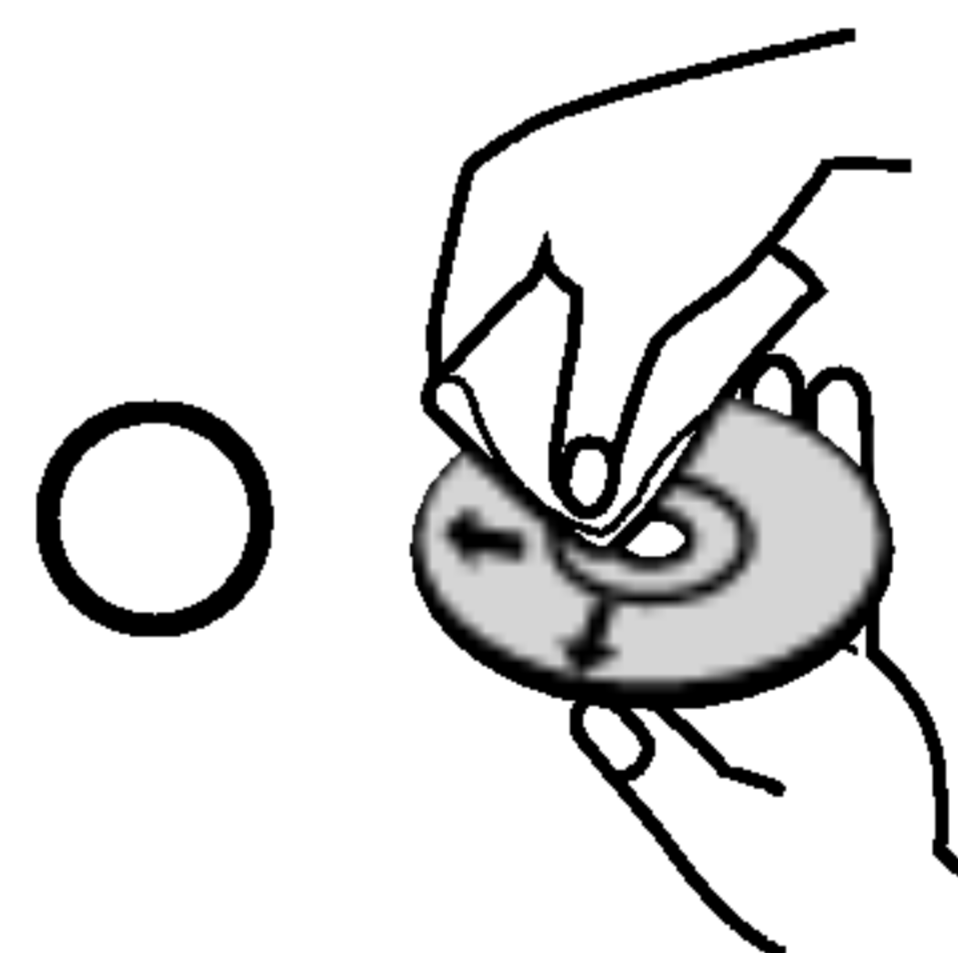

Не използвайте силни разтворители като напр. спирт, бензин, разределител, почистващи препарати от търговската мрежа или антистатичен спрей, предназначен за по-старите винилови плочи.

Конденз на влага

В никакъв случай не използвайте този продукт непосредствено след преместването му от студено на топло място. Оставете го два-три часа, без да работите с него. Ако използвате уреда в такъв случай, той може да повреди дискове/касети и вътрешни части.

Записваеми и възпроизводими дискове



DVD-RW (дигитален видеодиск - презаписваем):

- DVD-RW дисковете могат да бъдат форматирани за запис в режим VR или Видео.
- Върху тези дискове запис може да се прави многократно. Записите могат да бъдат изтритвани, а след това можете отново да записвате върху същия диск.

[Режим VR]

- Записите могат многократно да бъдат редактирани
- Възпроизводими само на плейери, съвместими с режим VR (след финализиране)

[Режим Видео]

- Възпроизводими на обикновени DVD плейери (след финализиране)
- Ограничени функции за редактиране



DVD-R (дигитален видеодиск - записваем)

- Върху тези дискове може да се направи само еднократен запис. След като финализирате даден DVD-R диск, не можете да записвате върху него или да го редактирате.
- DVD-R дисковете могат да бъдат форматирани само за запис в режим Видео.
- Възпроизводими на обикновени DVD плейери (след финализиране)
- Ограничени функции за редактиране



DVD+RW (дигитален видеодиск + презаписваем)

- Върху тези дискове запис може да се прави многократно. Записите могат да бъдат изтритвани, а след това можете отново да записвате върху същия диск.
- Възпроизводими на DVD+RW съвместими плейери (автоматично финализиране)
- Редактираното съдържание е възпроизводимо на DVD+RW съвместими плейери само след финализиране
- На записите могат да се редактират заглавията/главите



DVD+R (дигитален видеодиск + записваем)

- Върху тези дискове може да се направи само еднократен запис. След като финализирате даден DVD+R диск, не можете повече да записвате върху него или да го редактирате.
- Възпроизводими на DVD+R съвместими плейери (след финализиране)
- Всякакво редактирано съдържание е несъвместимо с DVD+R съвместимите плейери (скриване, комбиниране на глави, добавени маркери за глави и т.н.).
- Ограничени функции за редактиране на заглавия/глави.



DVD+R DL (дигитален видеодиск + записваем; двуслоен)

- Върху тези дискове може да се направи само еднократен запис. След като финализирате даден DVD+R DL диск, не можете повече да записвате върху него или да го редактирате.
- Дисковото пространство е почти удвоено на двуслойния DVD+R носител, което позволява на потребителите да записват до 8.5GB видео на един DVD+R.
- Възпроизводими на DVD+R DL съвместими плейери (след финализиране)
- Всякакво редактирано съдържание е несъвместимо с DVD+R DL съвместимите плейери (скриване, комбиниране на глави, добавени маркери за глави и т.н.).
- Ограничени функции за редактиране на заглавия/глави.

Препоръчителни записваеми DVD дискове

DVD-R	DVD+R	DVD-RW	DVD+RW	DVD+R(DL)
SONY (8x, 16x)	SONY (2.4x, 4x, 8x, 16x)	Victor (1x, 4x)	SONY (2.4x)	Mitsubishi (2.4x)
TDK (4x, 8x)	TDK (4x)	Maxell (1x, 2x, 4x)	TDK (2.4x)	Maxell (2.4x)
Verbatim (4x, 8x)	Mitsubishi (4x, 8x)	TDK (2x)	Philips (4x)	-
Panasonic (2x, 4x)	Ricoh (2x, 4x, 8x)	Mitsubishi (2x)	Ricoh (2.4x)	-
-	-	-	HP (2.4x, 4x)	-

Забележки:

Ако някой DVD-RW/DVD+RW диск е записан на персонален компютър или на друг DVD рекордер, няма да можете да форматирате такъв диск с този рекордер. Така че ако искате да използвате диска на този рекордер, трябва да го форматирате на рекордера, на който е бил записан.

Възпроизводими дискове



DVD (диск 8 см / 12 см)

- Дискове с филми, които могат да се закупят или наемат.



Видео CD (VCD) (диск 8 см / 12 см)

- Дискове Видео CD или CD-R/CD-RW във формат VIDEO CD/Super VIDEO CD



Аудио CD (диск 8 см / 12 см)

- Музикални CD или CD-R/CD-RW дискове в музикален CD формат, които могат да се закупят.



CD-R/CD-RW (диск 8 см / 12 см)

- CD-R/CD-RW дискове, които съдържат аудиозаглавия, DivX, MP3, WMA или JPEG файлове.

Забележки:

- В зависимост от характеристиките на записващия уред или на самия CD-R/RW (или DVD±R/RW) диск някои CD-R/RW (или DVD±R/RW) дискове не могат да се възпроизвеждат на този уред.
- Не поставяйте печат или етикет върху която и да е страна (страната с етикета или страната със записа) на диска.
- Не използвайте CD дискове с неправилна форма (напр., с форма на сърце или осмоъгълник). Това може да причини повреда.
- В зависимост от записващия софтуер и финализирането възможно е някои записани дискове (CD-R/RW или DVD±R/RW) да не могат да се възпроизвеждат.
- Възможно е рекордерът да не може да възпроизвежда DVD-R/RW, DVD+R/RW и CD-R/RW дискове, записани на персонален компютър или DVD или CD рекордер, ако дисковете са повредени или зацапани или ако лепката на рекордера е зацапана или изпотена.
- Ако запишете диск на персонален компютър, дори и да бъде записан в съвместим формат, има случаи, при които той няма да може да бъде възпроизвеждан поради настройките на приложния софтуер, използвани при създаване на диска. (По-подробна информация потърсете от издателя на софтуера).

Регионален код на рекордера и на DVD дисковете



Този рекордер е предназначен и произведен да възпроизвежда DVD софтуер, кодиран за регион 2.

Регионалният код върху етикетите на някои DVD дискове посочва какъв тип рекордери могат да възпроизвеждат тези дискове. Този уред може да възпроизвежда само DVD дискове, обозначени с 2 или ALL. Ако се опитате да възпроизведате какъвто и да било друг диск, на телевизионния екран ще се появи съобщение „Incorrect region code. Can't play back“ (Погрешен регионален код. Не може да се възпроизвежда). Възможно е някои DVD дискове да нямат етикет с регионален код, въпреки че възпроизвеждането им е забранено от дадено регионално ограничение.

Забележки относно DVD и видео CD дисковете

Някои операции по възпроизвеждането на DVD и видео CD дискове може да бъдат преднамерено фиксирани от производителите на софтуера. Тъй като този уред възпроизвежда DVD и видео CD дискове съгласно съдържанието на диска, проектирано от производителя на софтуера, някои функции на уреда за възпроизвеждане може да не бъдат достъпни или може да бъдат добавени други функции.

Направете справка и с инструкциите, дадени на DVD и видео CD дисковете. Възможно е някои DVD дискове, направени за бизнесцели, да не могат да се възпроизвеждат на този уред.

Работа с дистанционното управление

Насочете дистанционното управление към сензора за дистанционно управление и натиснете съответните бутони.

Поставяне на батериите в дистанционното управление

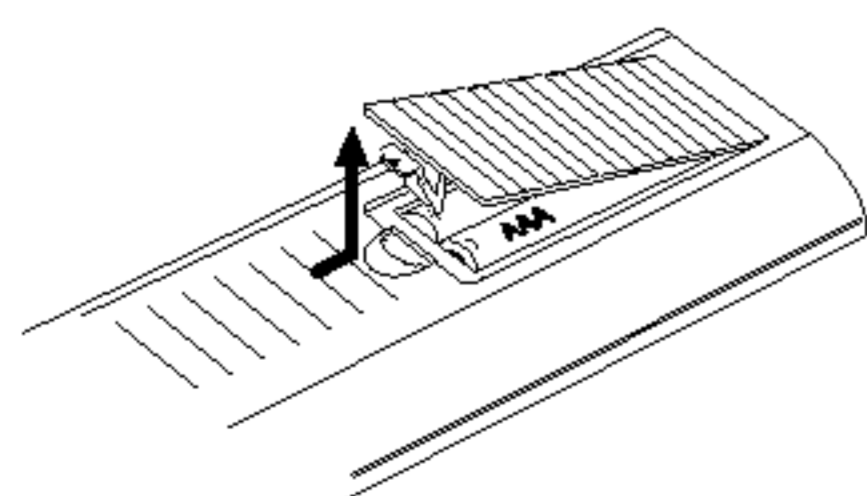

Свалете капака на отделението за батериите на гърба на дистанционното управление и поставете две батерии R03 (размер AAA) с правилно насочени **+** и **-**.



Внимание

Не смесвайте стари и нови батерии. В никакъв случай не смесвайте различни типове батерии (стандартни, алкални и т.н.).

Относно вградения твърд диск

Вграденият твърд диск (HDD) е деликатна част от уреда. Моля, използвайте рекордера, като спазвате указанията, дадени по-долу, за да предотвратите евентуална повреда на твърдия диск.

Препоръчваме ви да си архивирате важните записи на DVD дискове, за да ги предпазите от случайна загуба.

- Не местете рекордера, докато е включен.
- Инсталирайте и използвайте рекордера върху стабилна равна повърхност.
- Не блокирайте задния отвор/охлаждащия вентилатор.
- Не използвайте рекордера на прекалено горещи или влажни места или на места, където може да бъде подложен на рязка промяна на температурата. Внезапните температурни промени могат да предизвикат образуването на конденз във вътрешността на рекордера. Това може да причини повреда на HDD.
- Докато рекордерът е включен, не го изключвайте от щепсела и не изключвайте захранването с прекъсвач.
- Не местете рекордера непосредствено след изключването му. Ако е необходимо да преместите рекордера, моля следвайте следните стъпки:
 1. След като на дисплея се появи съобщение POWER OFF (захранването изключено), изчакайте поне две минути.
 2. Извадете щепсела от контакта.
 3. Преместете рекордера.
- Ако има прекъсване в ел. захранването, докато рекордерът е включен, има вероятност някои данни върху HDD да бъдат изгубени.
- Твърдият диск е много деликатен, Ако се използва неправилно или в неподходяща среда, възможно е HDD да се повреди след няколко години употреба. Признаци за проблеми са внезапно замиране на възпроизвеждането и забележим блоков шум (мозайка) в картината. Понякога обаче няма предупредителни признаци за повреда на HDD.

Ако HDD се повреди, няма да бъде възможно възпроизвеждане на записания материал. В такъв случай ще бъде необходимо да се замени твърдия диск.

Термини, свързани с дисковете

DVD +R (Double Layer - двуслоен)

Технологията на двуслойния запис предлага два записваеми слоя върху един DVD диск, осигурявайки почти двойно по-голям капацитет от този на еднослойните DVD дискове, който е 4,7 GB. Най-голямото и най-ценно предимство на технологията на двуслойния запис е увеличеният капацитет. Дисковото пространство е почти удвоено при двуслойните DVD+R носители, като позволява на потребителите да записват до 8,5 GB видео върху един DVD+R диск.

DVD ±R / DVD ±RW

DVD -R и DVD +R са два различни стандарта за записващи DVD устройства и записваеми DVD дискове. Този формат позволява върху DVD диска да се записва информация само еднократно. DVD +RW и DVD -RW са два стандарта за презаписваеми носители, което означава, че съдържанието на DVD диска може да бъде изтрито и записано отново. Едностранните дискове могат да поберат 4,38 гигабайта, а двустранните побират два пъти повече.

VCD (Видео CD)

Един VCD диск побира до 74 минути (650 MB диск) или 80 минути (700 MB диск) пълноценно видео във формат MPEG-1 с качествен стереозвук.

MPEG

MPEG е международен стандарт за видео- и аудиокомпресиране. MPEG-1 се използва за кодиране на видео за VCD и осигурява кодиране за многоканален звук с обемно звучене, като напр. PCM, Dolby Digital, DTS и MPEG аудио.

MP3

MP3 е популярен формат за компресиране, използван за дигитални аудиофайлове, който дава резултат, изключително близък до качеството на CD.

WMA

Windows Media Audio файл. Тип на кодиране / декодиране, разработен от Microsoft Corp.

JPEG

Joint Pictures Expert Group. JPEG е формат за компресиране на файлове, който ви позволява да съхранявате изображения без ограничение на броя на цветовете.

DivX

DivX е името на революционно нов видеокодек, който е базиран на новия стандарт за видеокомпресиране MPEG-4. С този рекордер ще можете да възпроизведате DivX филми.

PBC: Playback Control - управление на възпроизвеждането (само за Video CD)

Управление на възпроизвеждането е възможно при формата за видео CD дискове (VCD) версия 2.0. PBC ви позволява да осъществявате интерактивен контакт със системата чрез менюта, функции за търсене или други характерни операции, подобни на тези на компютър. Освен това могат да се възпроизведат неподвижни картини с висока разделителна способност, ако има такива на диска. Видео CD дисковете, които не са снабдени с PBC (версия 1.1), работят по същия начин както аудио CD дисковете.

Title - Заглавие (само за DVD видеодискове)

Заглавието обикновено е отделна част от даден DVD диск. Например основното филмово съдържание може да бъде заглавие 1, документалният филм, описващ как е направен филмът, може да бъде заглавие 2, а интервюта с актьорите, участващи във филма, може да бъдат заглавие 3. На всяко заглавие е зададен справочен номер, което ви позволява да го намирате по-лесно.

Chapter - Глава (само DVD видеодискове)

Главата е част от заглавие, напр. сцена във филм или едно интервю в поредица. На всяка глава е зададен номер на глава, който ви позволява да намерите желаната от вас глава. В зависимост от диска е възможно да няма записани глави.

Scene - Сцена (VCD)

Върху видео CD с функции за PBC (управление на възпроизвеждането) движещите се и неподвижните картини са разделени на части, наречени „сцени”. Всяка сцена се показва на екрана с менюто, като ѝ се задава номер на сцена, който ви позволява да намирате търсената от вас сцена. Сцената се състои от една или няколко писти.

Track - писта (песен)

Отделен елемент аудиовизуална информация, като например картина или звукозапис за даден език (DVD), или музикално изпълнение върху видео или аудио CD. На всяка писта е зададен номер на писта, който ви позволява да намерите желаната от вас писта. При DVD дисковете е позволена една видеописта (с множество тгли) и няколко аудиописти.

Преден панел

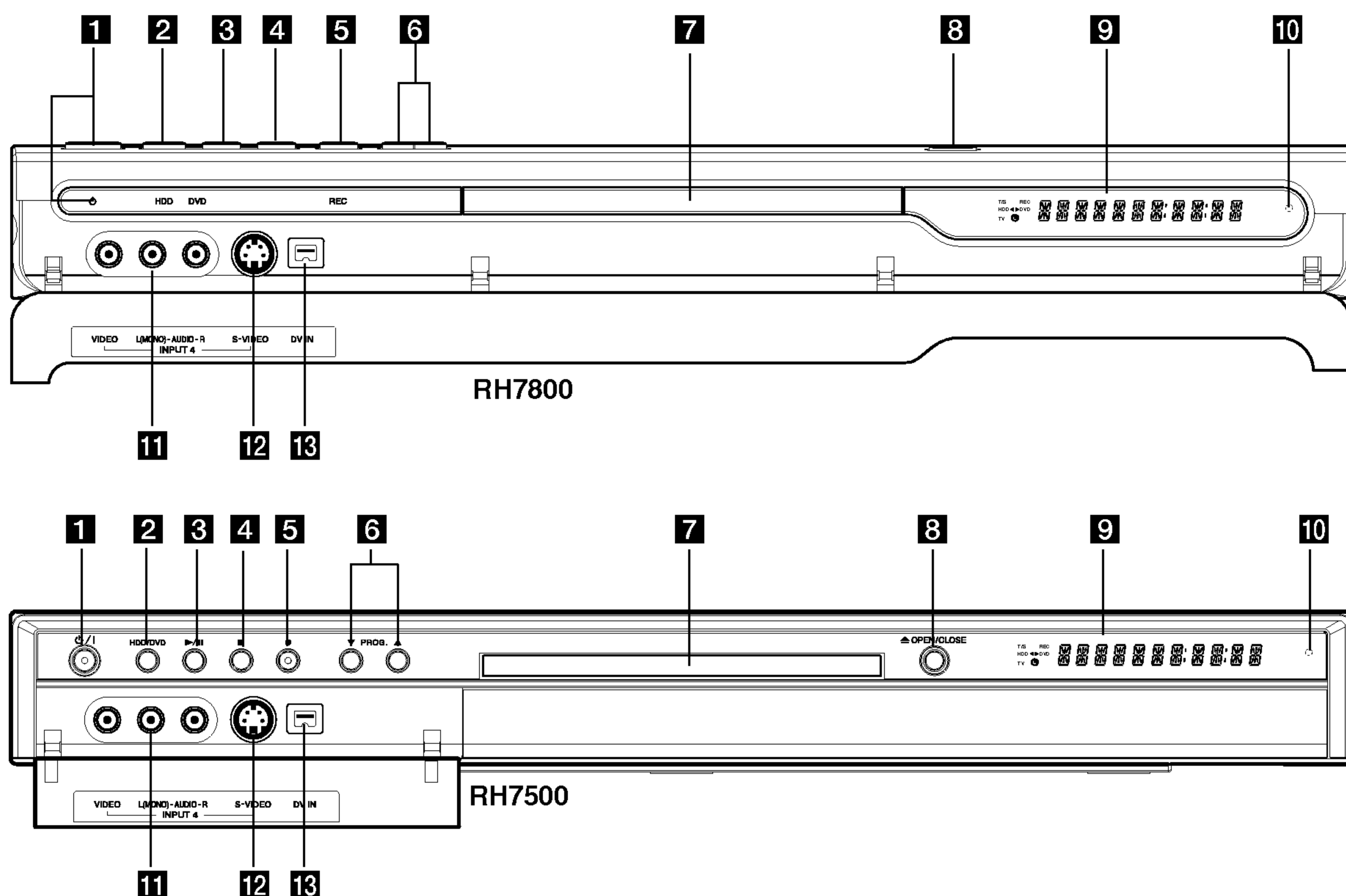

- 1** Бутон и индикатор на ел. захранването
Включва или изключва рекордера.
Свети червено, когато е в режим на готовност.
- 2** HDD/DVD
Поставя рекордера в режим HDD или DVD.
- 3** ► / II (PLAY / PAUSE - ВЪЗПР. / ПАУЗА)
Стартира възпроизвеждането.
Временно преустановява възпроизвеждане или запис; за да излезете от режим „Пауза”, натиснете бутона отново.
- 4** ■ (STOP - СТОП)
Спира възпроизвеждането или записването.
- 5** ● (REC - ЗАПИС)
Стартира записването. За задаване на времето на запис го натиснете неколкократно.
- 6** PROG. (▼/▲)
За придвижване нагоре или надолу през запаметените канали.
- 7** Гнездо на диска
Поставете диск тук.
- 8** OPEN/CLOSE (▲) (ОТВАРЯНЕ / ЗАТВАРЯНЕ)
Отваря или затваря гнездото на диска.
- 9** Дисплей
Показва текущото състояние на рекордера.

T/S: Означава режим на времеизместване.

REC: Рекордерът записва.

HDD: Рекордерът е в режим HDD.

DVD: Рекордерът е в режим DVD.

HDD ◀ ▶ DVD: Рекордерът копира диск.

TV: Означава, че рекордерът е в режим на TV тунер.

⌚ : Означава, че рекордерът записва с таймер или че е програмиран запис с таймер.

⏱ : Показва часовник, общо време на възпроизвеждане, изтекло време, номер на заглавие, номер на глава/листа, канал и т.н.

- 10** Сензор за дистанционно управление
Насочете дистанционното управление на рекордера към сензора.
- 11** INPUT 4 (ВХОД 4) (VIDEO IN/AUDIO IN (ВИДЕОВХОД / АУДИОВХОД) (L/R (ляв / десен)))
За свързване с аудио-/видеоизхода на външен източник (аудиосистема, телевизор/монитор, видеокасетофон, дигитална видеокамера и т.н.).
- 12** INPUT 4 (ВХОД 4) (S-VIDEO IN (ВХОД S-VIDEO))
За свързване с S-Video изхода на външен източник (телевизор/монитор, видеокасетофон, дигитална видеокамера и т.н.).
- 13** DV IN (DV ВХОД)
За свързване с DV изхода на дигитална видеокамера.

Дистанционно управление

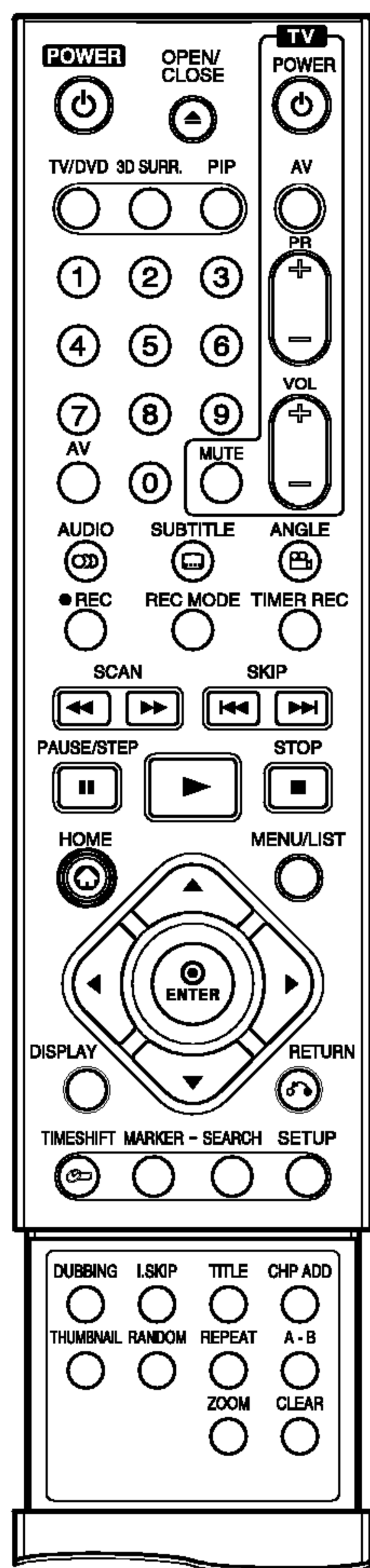

0-9 цифрови бутони: За избиране на номерираните опции от менютата.

3D SURR.: Избира 3D SURROUND (обемно звучене) по време на възпроизвеждане.

◀ / ▶ / ▲ / ▼ (наляво/ надясно/ нагоре/ надолу): За избиране на опция от менюто.

▲ / ▼ (нагоре/ надолу): За придвижване нагоре или надолу през запаметените канали.

A-B: Повтаря отрязък.

ANGLE (Ъгъл): Избира ъгъла на камерата, ако има наличен на DVD диска.

AUDIO (Аудио): Избира език за звука (DVD) или аудиоканал (CD).

AV: Сменя входния източник, който ще се използва за запис (тунер, AV1-4 или DV IN).

CHP ADD (Добави глава): Поставя маркер за глава по време на възпроизвеждане/запис.

CLEAR (Изчисти): Изтрива номер на писта от програмния списък (Program List) или маркер от меню Marker Search (търсене по маркер).

DISPLAY (Дисплей): Отваря екранния дисплей.

DUBBING (Копиране): Копира DVD върху HDD (или HDD върху DVD).

ENTER (Въведи)

- Потвърждава избор от меню.
- Извежда на екрана информация по време на гледане на телевизионна програма.

HOME (Начално меню): Отваря или затваря менюто HOME.

I.SKIP (Незабавно прескачане): Прескача напред 15 секунди от записа на диска (приблизителната продължителност на обичайна телевизионна реклама).

MARKER (Маркер): Маркира дадена точка по време на възпроизвеждане.

MENU/LIST (Меню/ списък): Отваря меню от DVD диска. Превключва между меню Title List-Original и Title List-Playlist.

OPEN/CLOSE (Отваряне/ затваряне) (▲): Отваря и затваря гнездото на диска.

PAUSE/STEP (Пауза/ стъпка) (⏸) : Временно преустановява възпроизвеждане или запис; за да излезете от режим „Пауза“, натиснете бутона отново.

PIP (Картина в картината): Включва или изключва функция PIP.

▶ PLAY, Възпроизвеждане): Стартира възпроизвеждането.

POWER (Захранване): Включва или изключва рекордера.

RANDOM (Произволно): За възпроизвеждане на писти в произволна последователност.

REC (Запис) (●): Стартира записването. За задаване на времето на запис го натиснете неколккратно.

REC MODE (Режим на запис): Избира режим на запис (HQ, SQ, LQ или EQ).

REPEAT: Повтаря глава, писта, заглавия, всичко.

RETURN (Връщане) (↶)

- Затваря менюто.
- Извежда на екрана менюто на видео CD с PBC.

SCAN (Прегърсване) (◀◀ / ▶▶): Прегърсва назад или напред.

SEARCH (Търсене): Отваря меню Marker Search (Търсене по маркер).

SETUP (Настройка): Отваря или затваря меню Setup (Настройка).

SKIP (Прескачане) (◀◀ / ▶▶):

Прескача на следващата глава или писта. Връща се в началото на текущата глава или писта или на предходната глава или писта.

STOP (■): Спира възпроизвеждане или записване.

SUBTITLE (Субтитри): Избира език на субтитрите.

THUMBNAIL (Миниизображение): Избира миниизображение за текущото заглавие или глава за използване в менютата Original и Playlist.

TIMER REC (Запис с таймер): Отваря меню Timer Record.

TIMESHIFT (Времеизместване): Активира пауза (запис) на телевизионно предаване на живо за по-късно възпроизвеждане (времеизместване).

TITLE (Заглавие): Отваря меню Title на диска, ако има такова.

TV/DVD: За гледане на каналите, избрани от тунера на рекордера или от телевизора.

[TV Control Buttons] Бутони за управление на телевизор

- POWER (Захранване): Включва или изключва телевизора.
- AV: Избира източник за телевизора.
- PR +/-: Избира каналите на телевизора.
- VOL +/-: Регулира силата на звука на телевизора.
- MUTE: Временно изключва звука на телевизора; за да го включите, натиснете бутона отново.

ZOOM: Увеличава видеоизображението от DVD.

Свързване и настройки

Заден панел

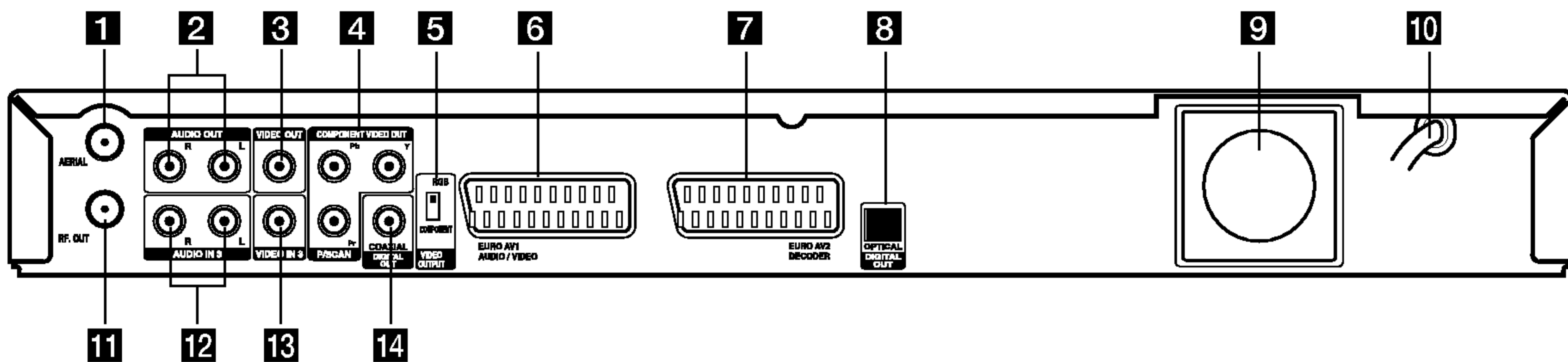

- 1 AERIAL (Антенa)**
Включете антената към това гнездо.
- 2 AUDIO OUT (Аудиоизход) (L/R - ляв/десен)**
За свързване към телевизор с аудиовходове.
- 3 VIDEO OUT (Видеоизход)**
За свързване към телевизор с видеовходове.
- 4 COMPONENT VIDEO OUT/PROGRESSIVE SCAN (Y Pb Pr)**
За свързване към телевизор с Y Pb Pr входове.
- 5 Превключвател за видеоизход (VIDEO OUTPUT)**
Избира или COMPONENT (изход COMPONENT VIDEO OUT) или RGB сигнал на изход EURO AV1 AUDIO/VIDEO в зависимост от това как сте свързали рекордера към телевизора.
- 6 EURO AV 1 AUDIO/VIDEO**
За свързване към телевизор със SCART гнездо.
- 7 EURO AV 2 DECODER**
За свързване към аудио-/видеоизход на външен източник (декодер за платена телевизия, канален декодер за кабелна телевизия, видеокасетофон и т.н.).
- 8 OPTICAL (Digital audio out jack) (Оптичен/дигитален изход)**
За свързване към дигитален аудиоуред (с оптичен кабел).
- 9 Охлаждащ вентилатор**
- 10 Захранващ кабел**
За включване в захранващата мрежа.
- 11 RF. OUT (РЧ изход)**
Предава сигнала от AERIAL (антена) към вашия телевизор/монитор
- 12 AUDIO IN 3 (Аудиовход 3) (L/R - ляв/десен)**
За свързване на аудиоизход на външен източник (аудиосистема, телевизор/монитор, видеокасетофон, дигитална видеокамера).
- 13 VIDEO IN 3 (Видеовход 3)**
За свързване на видеоизход на външен източник (аудиосистема, телевизор/монитор, видеокасетофон, дигитална видеокамера).
- 14 COAXIAL (Digital audio out jack) (Коаксиален/дигитален изход)**
За свързване към дигитален аудиоуред (с коаксиален кабел).

Свързване към антената

Изключете кабела на антената от вашия телевизор и го включете в гнездото AERIAL (антена) на гърба на рекордера. Включете единия край на антенния кабел в гнездото за телевизор на рекордера, а другия край - във входното антенно гнездо на вашия телевизор.

Коаксиална РЧ (RF) връзка

Свържете гнездото RF. OUT на рекордера към входното антенно гнездо на телевизора, като използвате доставения 75-омов коаксиален кабел (R). Гнездото RF. OUT предава сигнала от гнездото AERIAL (антена).

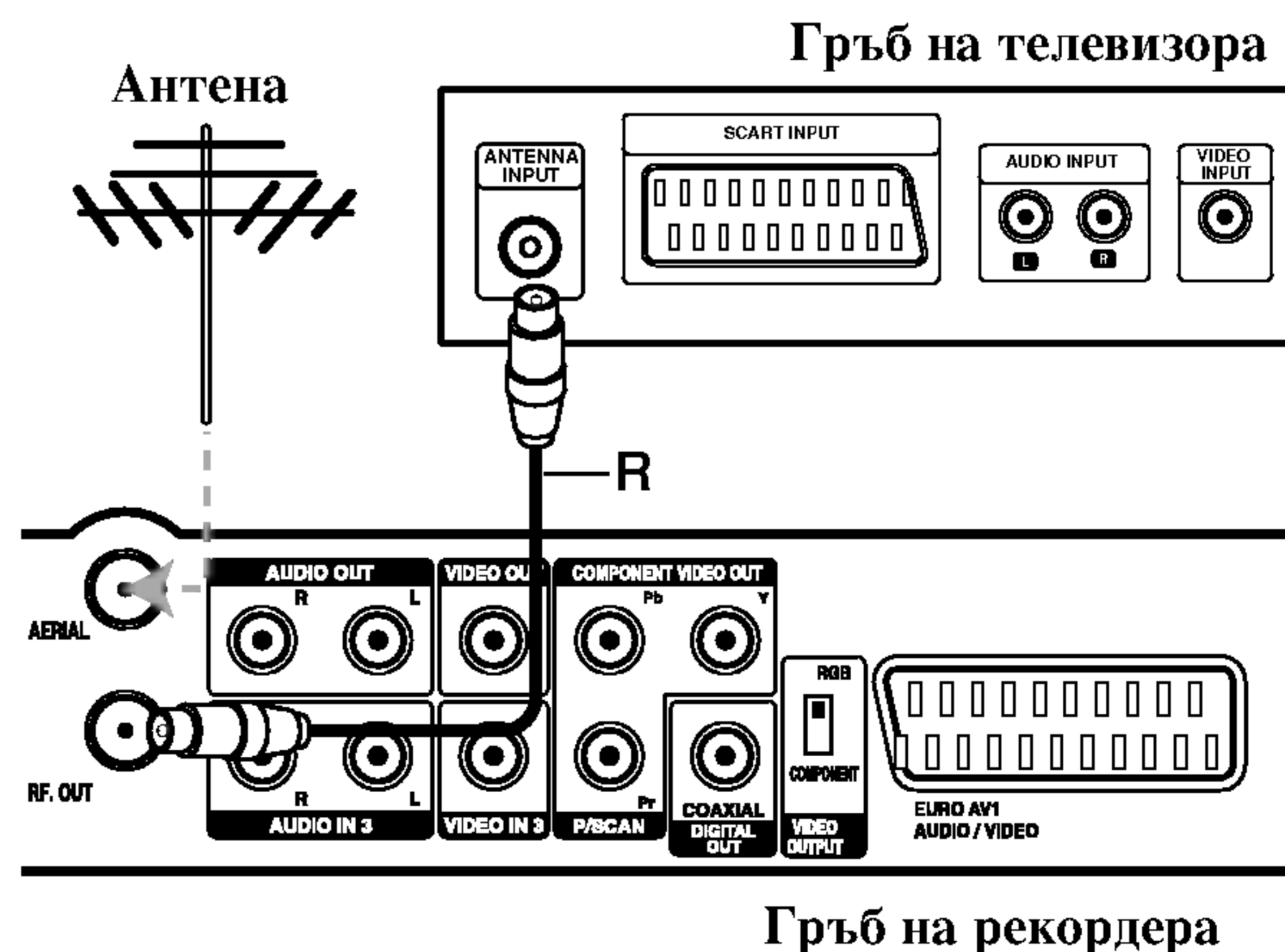

Връзки към вашия телевизор

- Осъществете една от следните връзки в зависимост от възможностите на съществуващите уреди.
- Когато използвате гнездата COMPONENT VIDEO OUT/ PROGRESSIVE SCAN, поставете превключвателя VIDEO OUTPUT на COMPONENT. Когато използвате SCART гнездо, поставете превключвателя VIDEO OUTPUT на RGB.

Съвети

- В зависимост от вашия телевизор и другите уреди, които искате да свържете, има различни начини, по които бихте могли да свържете рекордера. Използвайте само един от начините за свързване, описани по-долу.
- Моля направете справка в ръководствата на вашия телевизор, видеокасетофон, стереоуредба или друг уред, ако е необходимо, за да направите най-доброто свързване.

⚠ Внимание

- Уверете се, че рекордерът е свързан директно към телевизора. Настройте телевизора към правилния входен видеоканал.
- Не свързвайте изходите AUDIO OUT на рекордера към гнездо Phono in (грамофон) на вашата аудиоуредба.
- Не свързвайте вашия рекордер през видеокасетофон. Картината от DVD диска ще се изкриви от системата за защита срещу презапис.

Гръб на телевизора

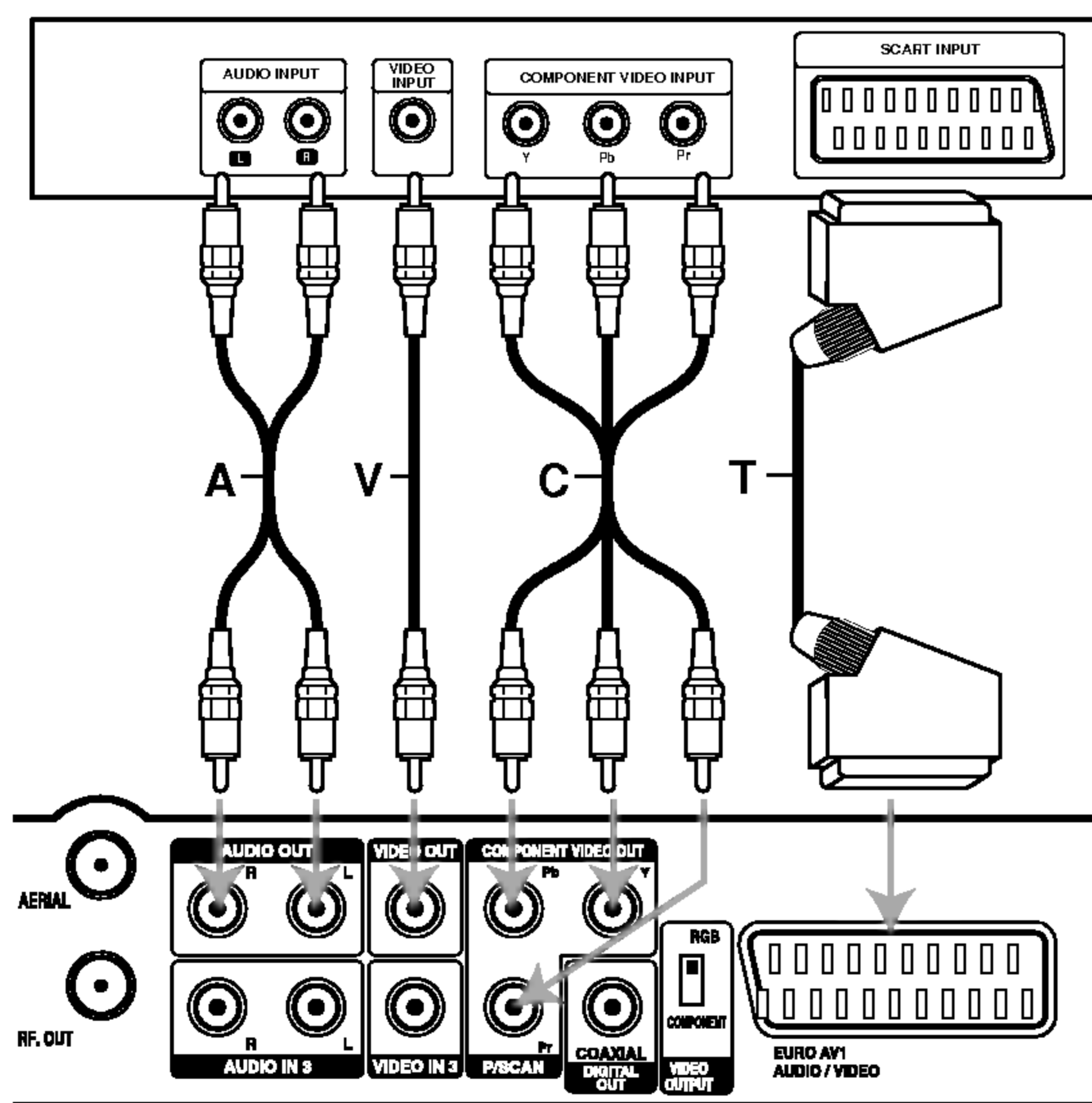

Гръб на рекордера

SCART връзка

Свържете гнездото EURO AV1 AUDIO/VIDEO на рекордера към съответните гнезда на телевизора, като използвате SCART кабела (T).

Видеовръзка

Свържете изхода VIDEO OUT на рекордера към видеовхода на телевизора, като използвате видеокабела (V).

Component Video връзка

Свържете изходите COMPONENT VIDEO OUT/ PROGRESSIVE SCAN на рекордера към съответните входни гнезда на телевизора, като използвате кабела Y Pb Pr (C).

Progressive Scan връзка

Ако вашият телевизор е с висока контрастност на изображението или е "digital ready" (с възможност за приемане на дигитална телевизия), можете да се възползвате от изхода Progressive Scan на рекордера за постигане на възможно най-високата разделителна способност на видеоизображението. Ако вашият телевизор не приема формат Progressive Scan, картината ще бъде в кодиран вид, ако изпробвате Progressive Scan на рекордера.

Свържете изходите COMPONENT VIDEO OUT/ PROGRESSIVE SCAN на рекордера към съответните входни гнезда на телевизора, като използвате кабел Y Pb Pr (C).

Забележки:

- От менюто за настройки задайте [ON] (вкл.) за Progressive Scan, вижте стр. 19.
- Progressive scan не работи с аналогови видеовръзки (жълт извод VIDEO OUT).

⚠ Внимание

Щом настройката за Progressive Scan изхода бъде въведена, изображение ще се види само на телевизор или монитор, съвместим с Progressive Scan. Ако по погрешка настроите Progressive Scan на [ON] (вкл.), трябва да инициализирате рекордера. Първо извадете диска от рекордера. След това натиснете STOP (■) и го задръжте пет секунди, преди да го освободите. Стандартната настройка на видеоизхода ще бъде възстановена и картината ще се вижда отново на конвенционален аналогов телевизор или монитор.

Аудиовръзка (L/R - ляв/десен канал)

Свържете левия и десния изход AUDIO OUT на рекордера към лявото (L) и дясното (R) входно (IN, INPUT) аудиогнездо на телевизора, като използвате аудиокабелите (A). Не свързвайте изходи AUDIO OUT на рекордера към гнездо Phono in (грамофон) на вашата аудиоуредба.

Свързване към усилвател

Свързване към усилвател, снабден с двуканално аналогово стерео или Dolby Pro Logic II/Pro Logic

Свържете левия и десния изход AUDIO OUT на рекордера към левия и десния аудиовход на вашия усилвател, ресивър или стереоуредба, като използвате аудиокабелите (A).

Свързване към усилвател, снабден с двуканално цифрово стерео (PCM) или към аудио-/видеоресивър, снабден с многоканален декодер (Dolby Digital(tm), MPEG 2 или DTS)

1. Свържете един от изходите DIGITAL AUDIO OUT на рекордера (OPTICAL O или COAXIAL X) към съответния вход на вашия усилвател. Използвайте допълнителен дигитален (оптичен O или коаксиален X) аудиокабел.
2. Необходимо е да активирате дигиталния изход на рекордера. (Вижте „Аудио настройки“ на стр. 20).

Дигитален многоканален звук

Дигиталната многоканална връзка осигурява най-доброто качество на звука. За тази цел ви е необходим многоканален аудио-/видеоресивър, който поддържа един или повече от аудиоформатите, поддържани от вашия рекордер (MPEG 2, Dolby Digital и DTS).

Проверете ръководството на ресивъра и символите отпред на ресивъра.

Внимание:

Поради DTS лицензионното споразумение дигиталният изходен сигнал ще бъде във формат DTS дигитален изход, когато е избран DTS аудиопоток.

Забележки:

- Ако аудиоформатът на дигиталния изходен сигнал е несъвместим с възможностите на вашия ресивър, ресивърът ще произведе силен, изкривен звук или изобщо няма да произведе звук.
- Шестканален дигитален обемен звук през дигитална връзка може да се получи само ако вашият ресивър е снабден с дигитален многоканален декодер.
- За да видите на екранния дисплей какъв аудиоформат има текущият DVD диск, натиснете AUDIO.
- Този рекордер не изпълнява вътрешно (2-канално) декодиране на DTS звукозапис. За да се наслаждавате на DTS многоканален обемен звук, трябва да свържете този рекордер към ресивър, който е съвместим с DTS, през един от дигиталните аудиоизходи на този рекордер.

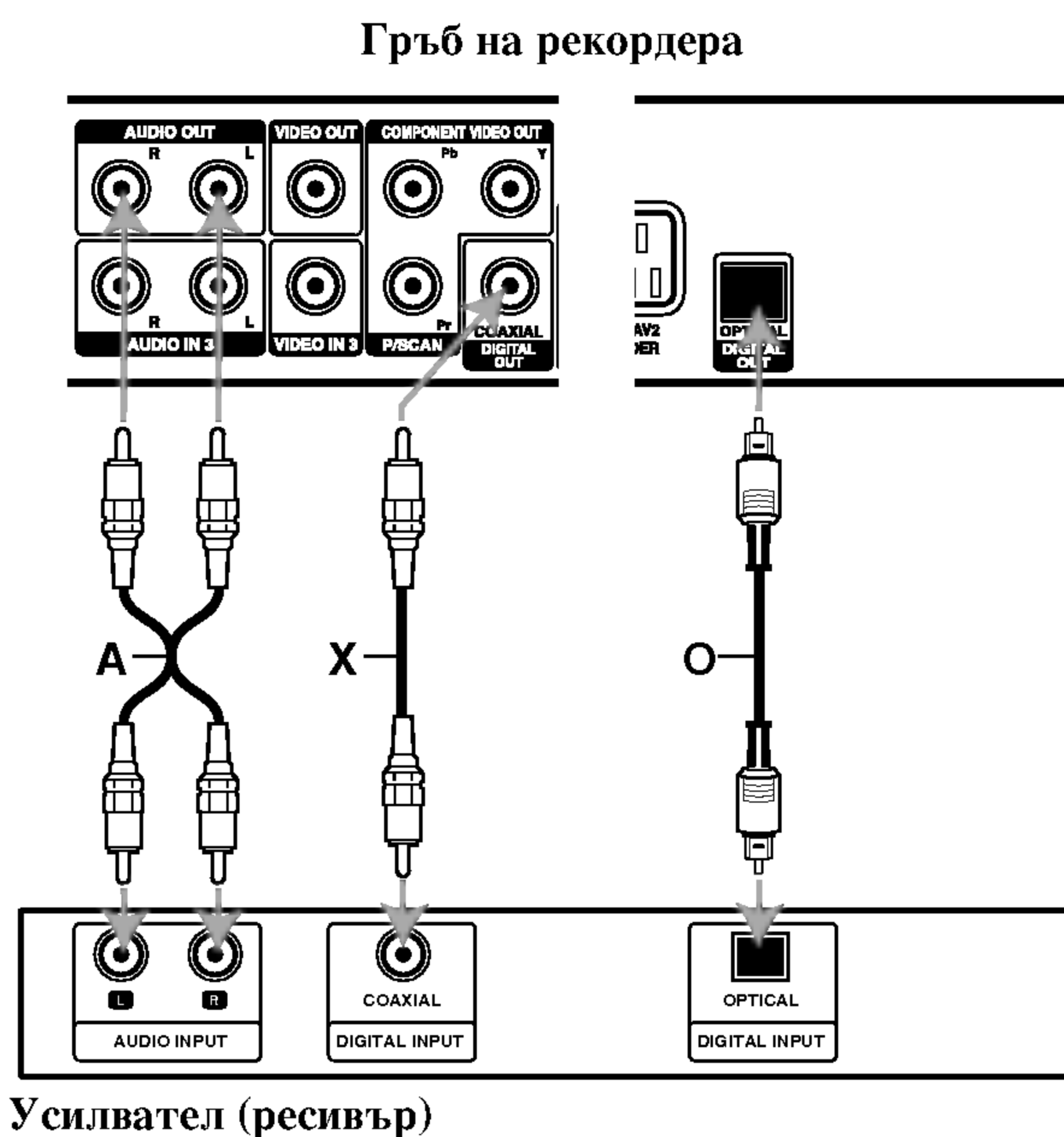

Произведено по лиценз на Dolby Laboratories. „Dolby”, „Pro Logic” и символът двойно „D” са търговски марки на Dolby Laboratories.

„DTS” и „DTS Digital Out” са търговски марки на Digital Theater Systems, Inc.

Допълнителни аудио/видео (A/V) връзки

Свързване на декодер за PAY-TV/Canal Plus

Можете да гледате или записвате програми на PAY-TV (система за платена телевизия)/Canal Plus, ако свържете декодер (не е включен в доставката) към този рекордер.

За да гледате или записвате програми на платена телевизия/Canal Plus, от менюто Setup (настройка) настройте на [On] (вкл.) опцията [Decoder On/Off] на програмата. Вижте „Редактиране на програмата“ (стр. 17).

Съвет:

Не е необходимо да включвате рекордера, за да гледате на вашия телевизор сигналите от свързания тунер.

Забележка:

Ако изключите рекордера от контакта, няма да може да гледате сигналите от свързания декодер.

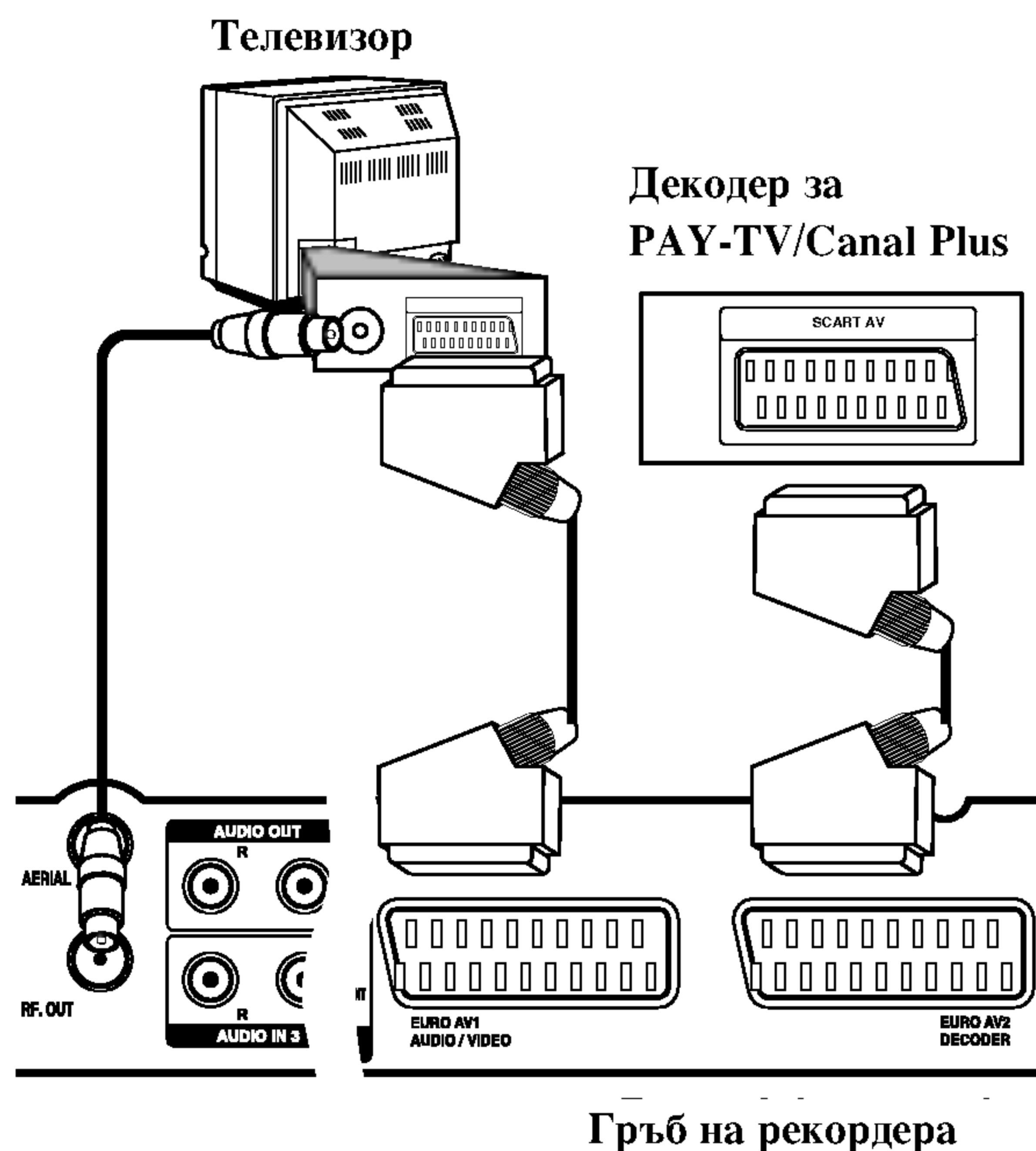

Свързване към гнездото EURO AV2 DECODER

Свържете видеокасетофон или подобен записващ уред към гнездото EURO AV2 DECODER на този рекордер.

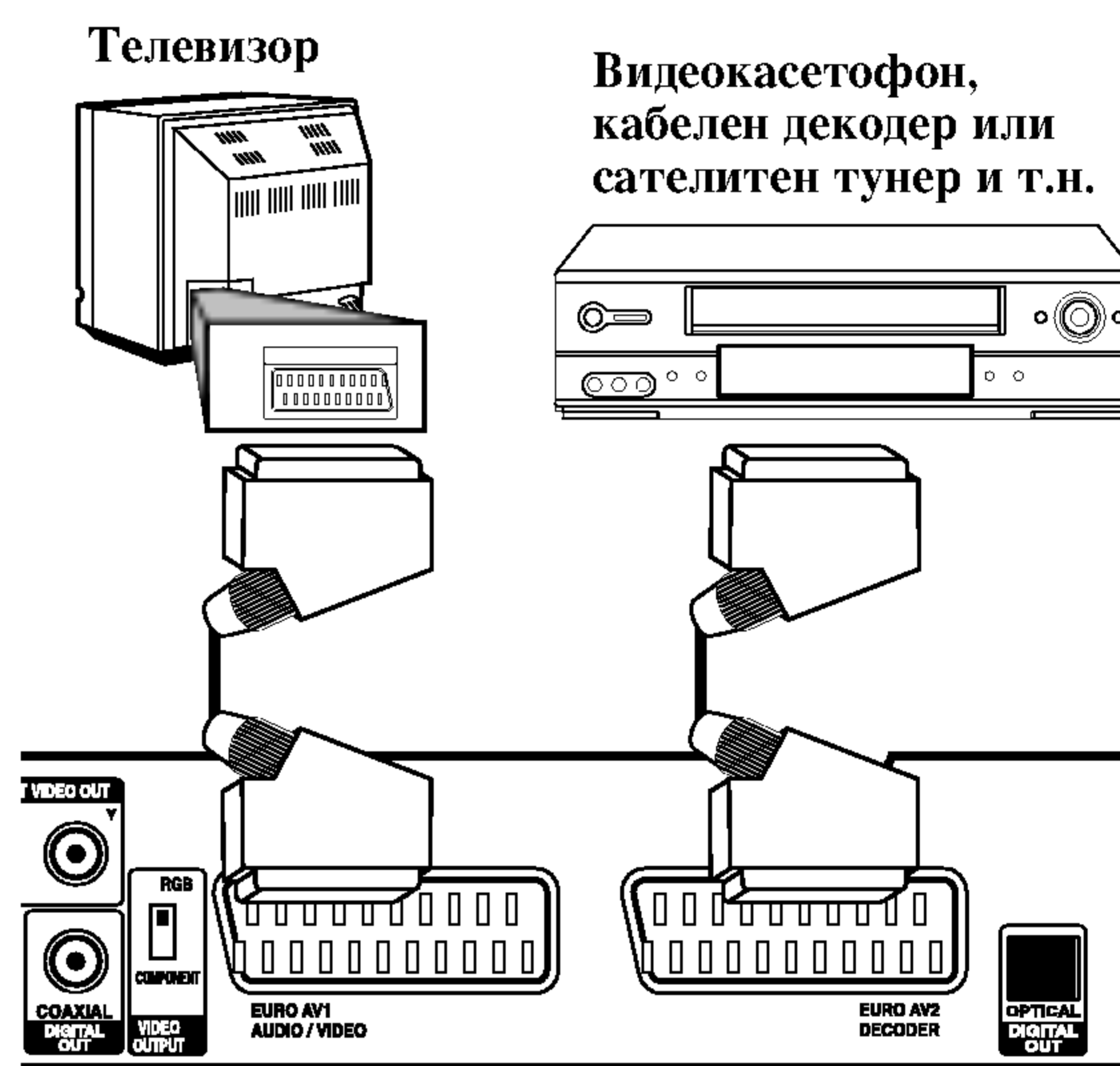

Съвет:

Не е необходимо да включвате рекордера, за да гледате на вашия телевизор сигналите от свързания тунер.

Забележка:

- Филми, съдържащи сигнали за защита срещу копиране, които забраняват каквото и да било копиране, не могат да бъдат записвани.
- Ако прекарате сигналите от рекордера през видеокасетофон, може да не получите чисто изображение на телевизионния екран. Свържете вашия видеокасетофон към рекордера и телевизора по начина, показан по-долу. За да гледате видеокасети, гледайте ги през втория линейен вход на вашия телевизор.

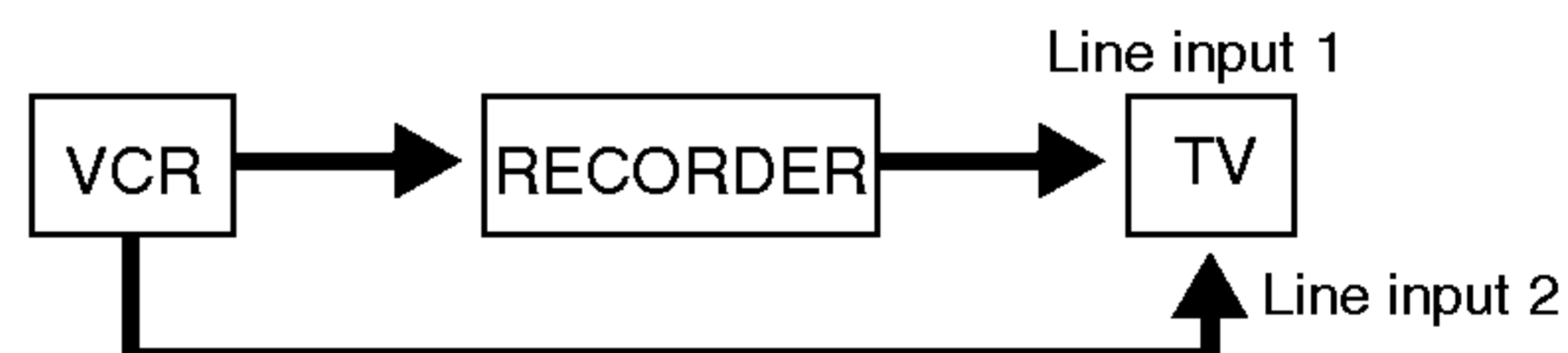

- Когато правите запис на видеокасетофон от този рекордер, не превключвайте входния източник на телевизор с натискане на бутон TV/DVD върху дистанционното.
- Ако използвате тунер B Sky B, трябва да свържете гнездото VCR SCART на тунера към гнездото EURO AV2 DECODER.
- Ако изключите рекордера от контакта, няма да можете да гледате сигналите от свързания видеокасетофон или тунер.

Свързване към ВХОД 3 или ВХОД 4

Свържете входовете (AUDIO/VIDEO IN 3, AUDIO/VIDEO IN 4) на рекордера към аудио-/видеоизходите на вашия външен уред, като използвате аудио-/видеокабели.

Забележки:

Ако използвате входа S-VIDEO IN върху предния панел, входът VIDEO IN на предния панел не може да се използва.

Панел с изходи на външен уред
(видеокасетофон, дигитална видеокамера и т.н.)

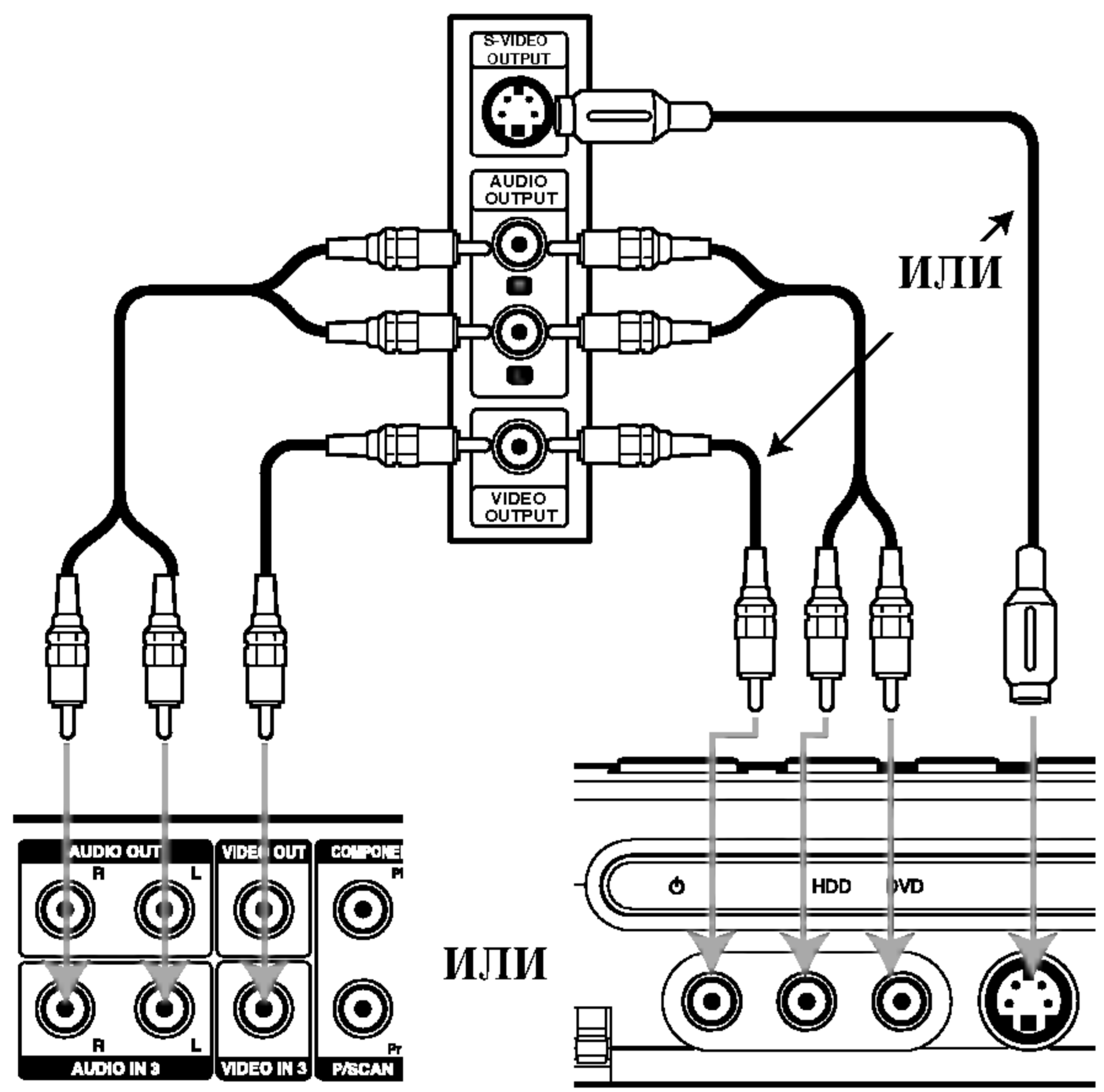

Гръб на
рекордера

Предна страна на
рекордера

Свързване на дигитална видеокамера

Като използвате входа DV IN на предния панел, можете да свържете DV дигитална видеокамера и дигитално да прехвърляте DV касети на DVD

Използвайте DV кабел (не е включен в доставката), за да свържете DV входа/изхода на вашата DV видеокамера към входа DV IN на предния панел на този рекордер.

Забележки:

Този вход е за свързване само към DV дигитална видеокамера. Той не е съвместим с дигиталните сателитни тунери или D-VHS видеодекове.

DV дигитална видеокамера

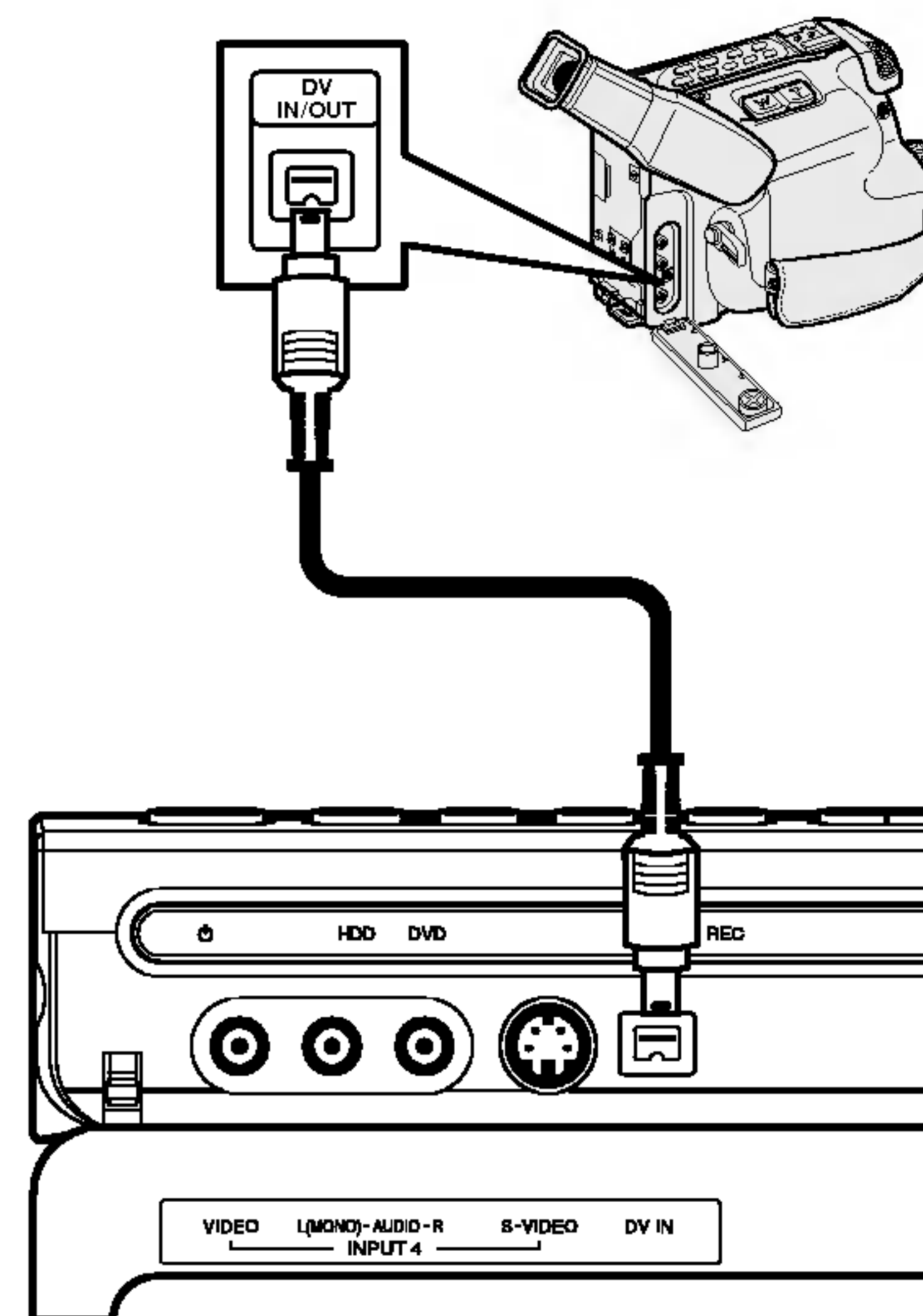

Предна страна на рекордера

Използване на менюто Home (Начално меню)

От екрана с менюто Home (Начално меню) можете да получите достъп до всички носители (HDD (твърд диск), DISC (диск)) за възпроизвеждане и запис на рекордера.

1. Натиснете HOME, за да се отвори екрана с меню Home.
2. Използвайте бутоните ▲ / ▼ и ENTER, за да изберете носителя, който желаете. Появяват се опции.
3. Използвайте бутоните ▲ / ▼ и ENTER, за да изберете опцията, която желаете.

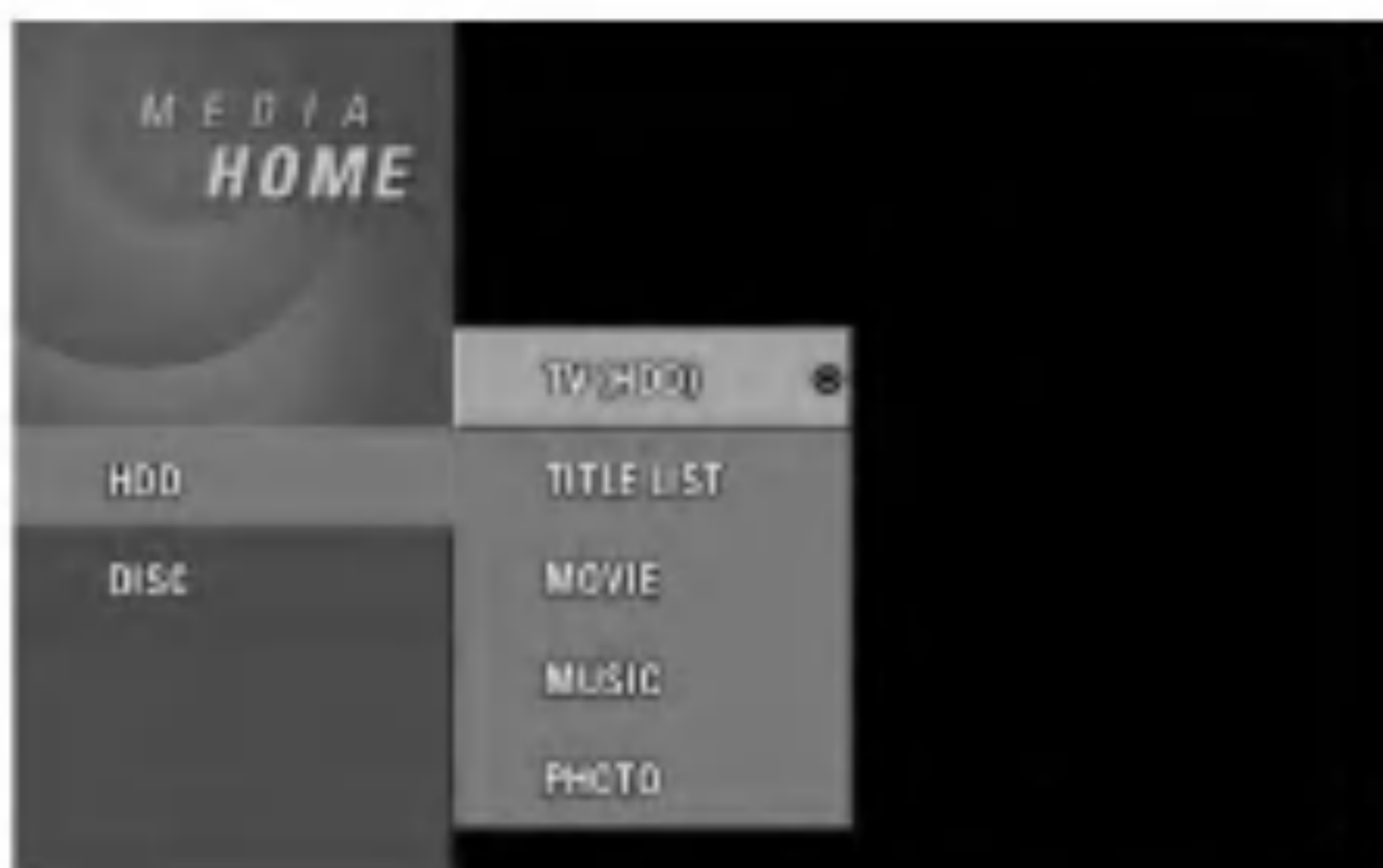

4. За да излезете от меню HOME, натиснете HOME.

- **TV (HDD):** Връща към гледане на телевизионно предаване на живо или запис върху HDD.
- **TV (DVD):** Връща към гледане на телевизионно предаване на живо или запис върху DVD.
- **TITLE LIST:** Отваря меню Title List (списък със заглавия).
- **MOVIE:** Възпроизвежда филм от DVD-видео, видео CD. Или отваря меню Movie (Филм).
- **MUSIC:** Отваря меню Music (Музика) (или Audio CD (Аудио CD)).
- **PHOTO:** Отваря меню Photo (Снимки).

Първоначални настройки

В тази система от менюта има няколко начина да се персонализират наличните настройки. Повечето от менютата се състоят от три нива за настройка на опциите, но някои изискват по-голяма дълбочина за различни настройки.

Общи указания за работа

1. Натиснете SETUP и меню Setup (настройка) се появява.
2. Използвайте ▲ / ▼ за да изберете желаната опция.
3. Като изберете желания елемент, натиснете ► за да се придвижите към второто ниво.
4. Използвайте ▲ / ▼ за да изберете втората желана опция.
5. Натиснете ► за да се придвижите към третото ниво.

6. Използвайте ▲ / ▼ за да изберете желаната настройка, а след това натиснете ENTER, за да потвърдите вашия избор.
Някои елементи изискват допълнителни стъпки.
7. Натиснете SETUP, за да излезете от меню Setup.

Забележка:

Натиснете ◀ за да се върнете на предходното меню.

Общи указания за настройките

Автоматично програмиране

Този рекордер е снабден с честотно синтезиран тунер, способен да приема до 88 телевизионни канала.

Подготовка:

- Свържете рекордера към желаната тип антена, както е показано в „Свързване към антената“ на стр. 11.

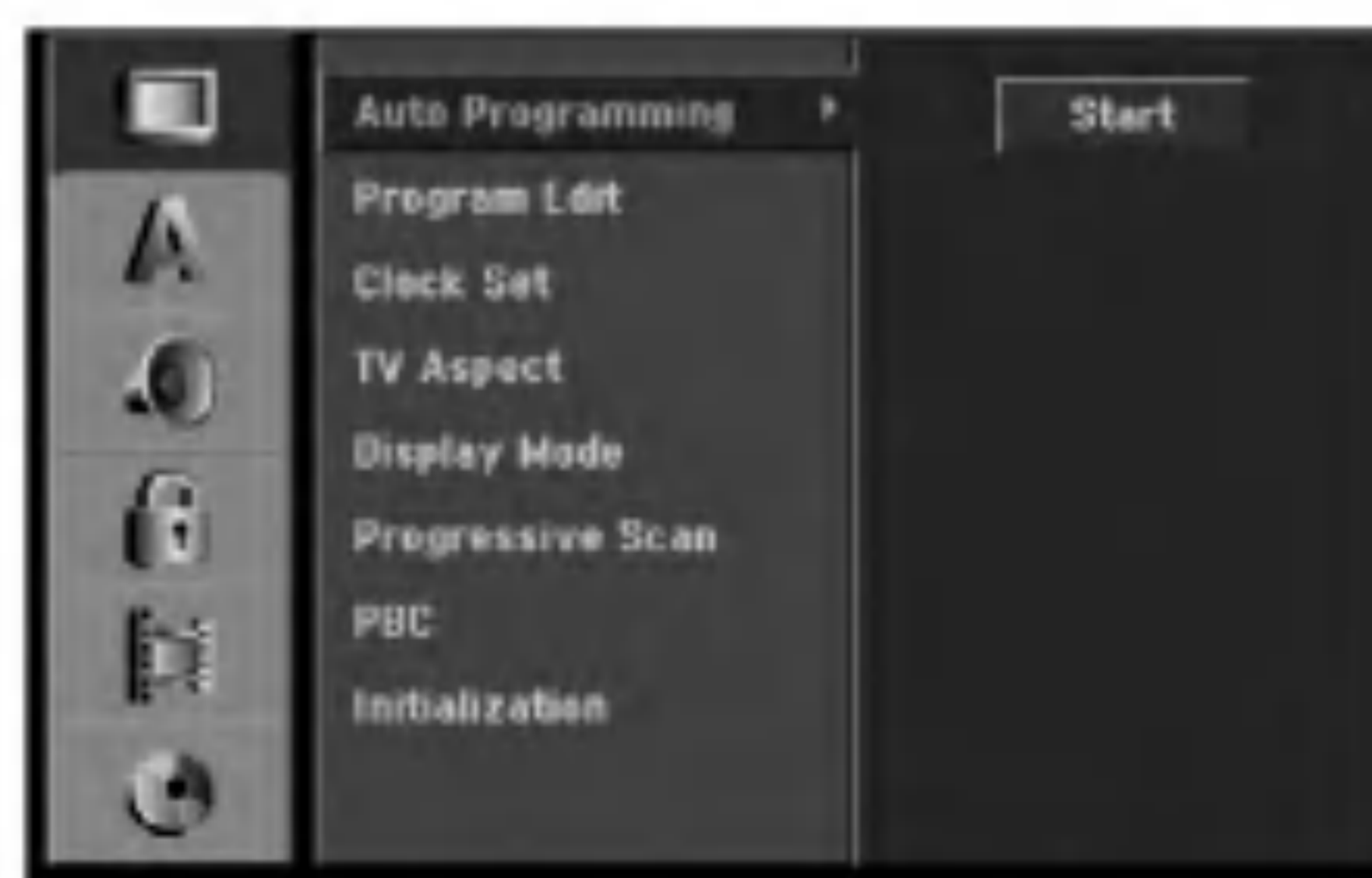

1. Изберете опция [Auto Programming] (Автоматично програмиране).
2. Натиснете ► за да преминете на трето ниво. Бутонът [Start] се осветява.
3. Натиснете ENTER, за да започне претърсването на каналите.
Тунерът автоматично ще обходи всички възможни канали в района и ще ги постави в паметта на тунера.

Забележка:

След като сте свързали вашия рекордер за пръв път. Ако натиснете SETUP за първоначална настройка, можете да настроите само опцията [Auto Programming] (Автоматично програмиране). След това можете да настроите останалите опции.

Редактиране на програмата

Можете да редактирате канал ръчно (да добавяте, изтривате, именувате, премествате и т.н.).

1. Изберете опцията [Program Edit] (редактиране на програмата), след което натиснете **▶**.

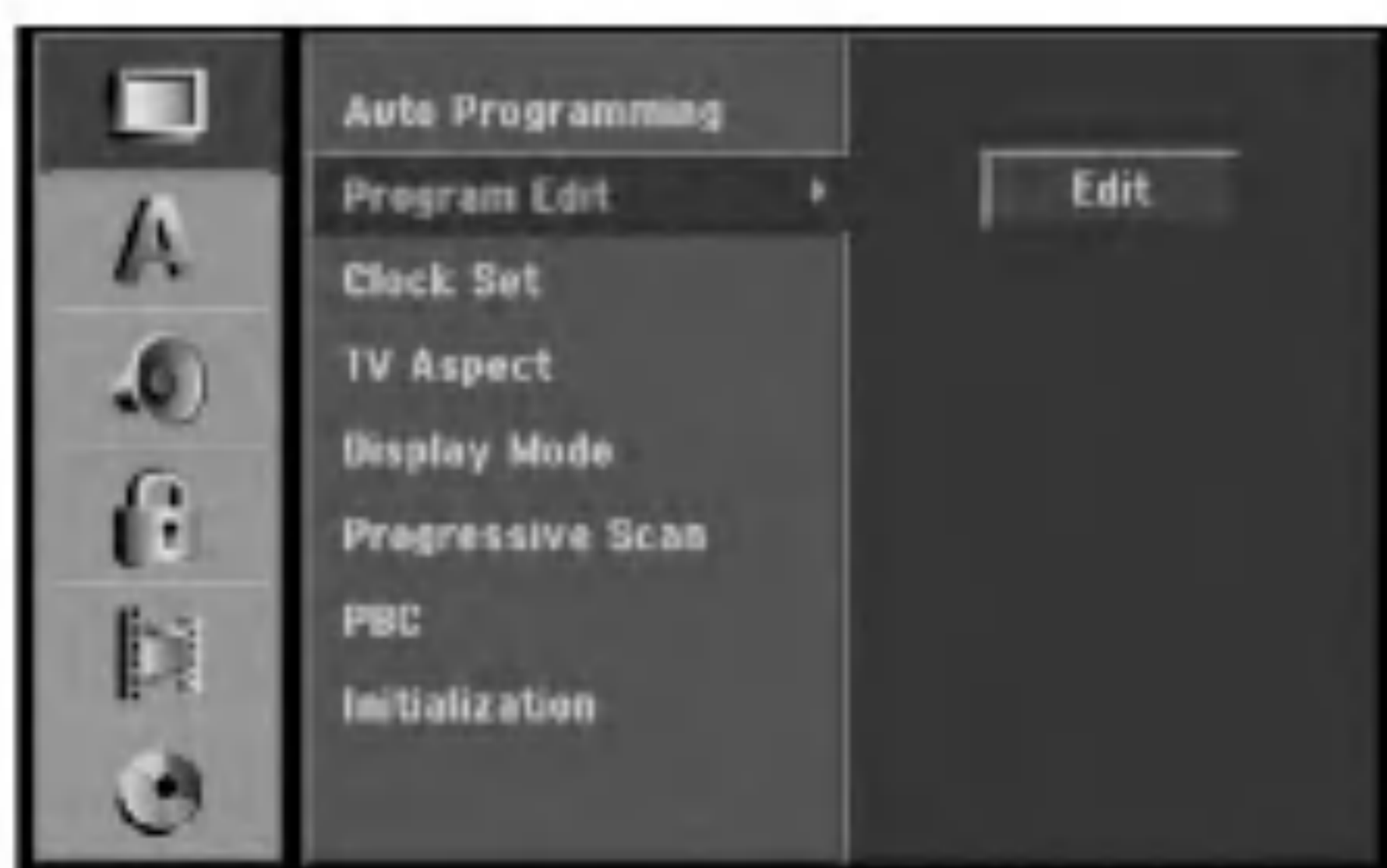

2. Когато сте избрали [Edit] (редактиране), натиснете ENTER. Появява се менюто Program List (Програмен списък).

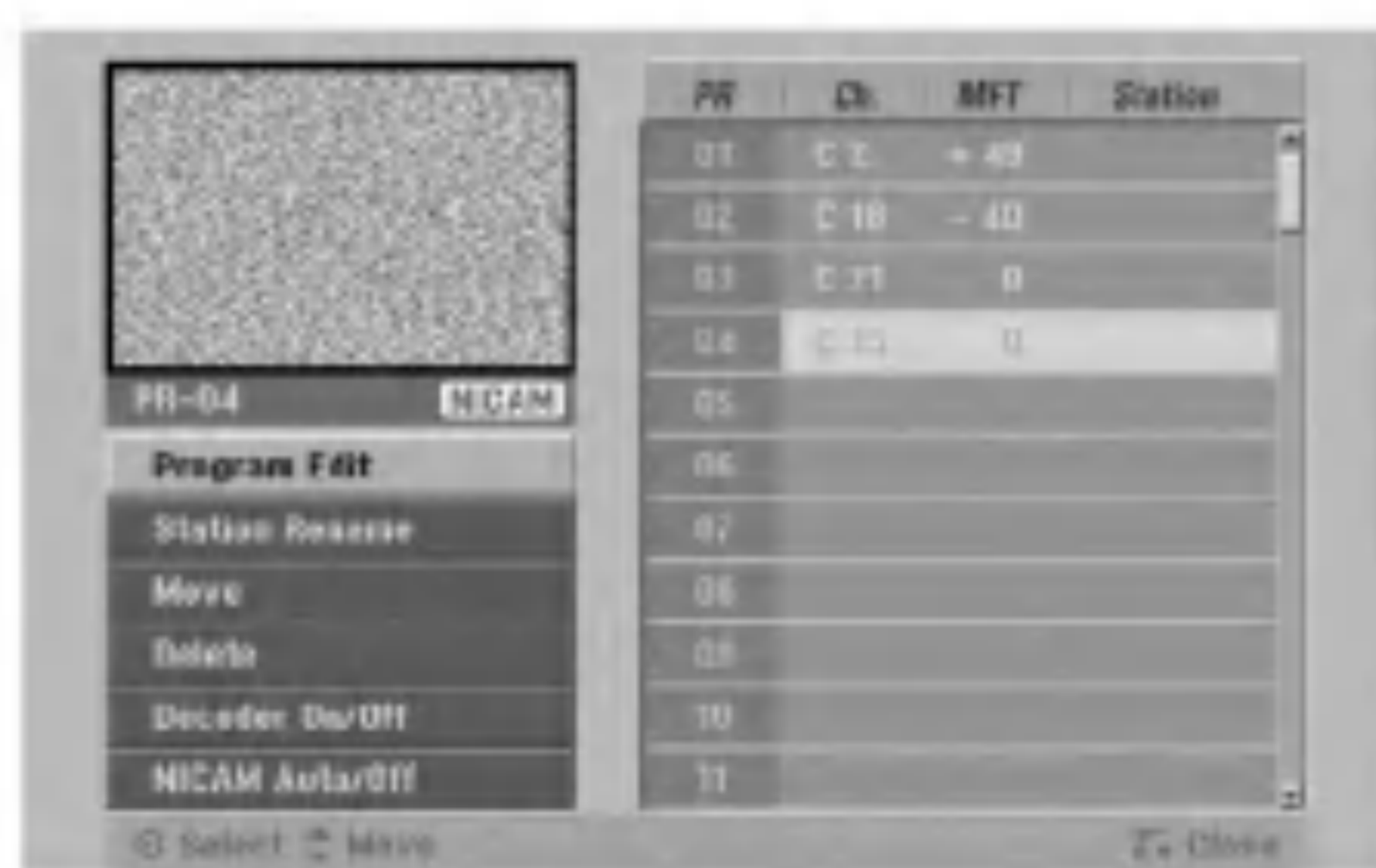

3. Използвайте **▲ / ▼** за да изберете програмен (PR) номер, а след това натиснете ENTER.
4. Използвайте **▲ / ▼** за да изберете програмна опция, а след това натиснете ENTER.
 - [Program Edit] Каналът се задава ръчно. Вижте „Program Edit (Редактиране на програмата)” влясно.
 - [Station Rename] (Преименуване на станция) Променя се името на станция. Появява се дисплей за въвеждане на знаци. За въвеждането на знаци вижте на стр. 49.
 - [Move] (Преместване) Сортира програмните позиции на програмния списък. Натиснете **▲ / ▼** за да преместите избраната програмна позиция на ново място.
 - [Delete] (Изтриване) Дезактивира програмна позиция, от която не се нуждаете.
 - [Decoder On/Off] (Декодер вкл./изкл.) Настройва канала на декодера. Тази настройка ви е необходима, за да гледате или записвате програми от PAY-TV/Canal Plus. Натиснете ENTER, така че на дисплея се появява [Decoder]. За да изключите настройката, натиснете ENTER още веднъж.
 - [NICAM Auto/off] (NICAM автом./ изкл.) Настройва каналите за приемане на NICAM предаване, [NICAM] на дисплея се осветява. Ако звука на NICAM предаването не е чист, натиснете ENTER, така че [NICAM] изчезва.
5. Натиснете RETURN (**↵**) неколкотократно, за да излезете от меню Program List (Програмен списък).

Program Edit (Редактиране на програмата)

Можете да извършите търсене, за да изберете и съхраните телевизионните канали ръчно.

Когато изберете [Program Edit] в стъпка 4 по-горе, появява се дисплей за настройка на каналите.

1. Използвайте **◀ / ▶** за да изберете даден елемент и натиснете **▲ / ▼** за да промените настройката.

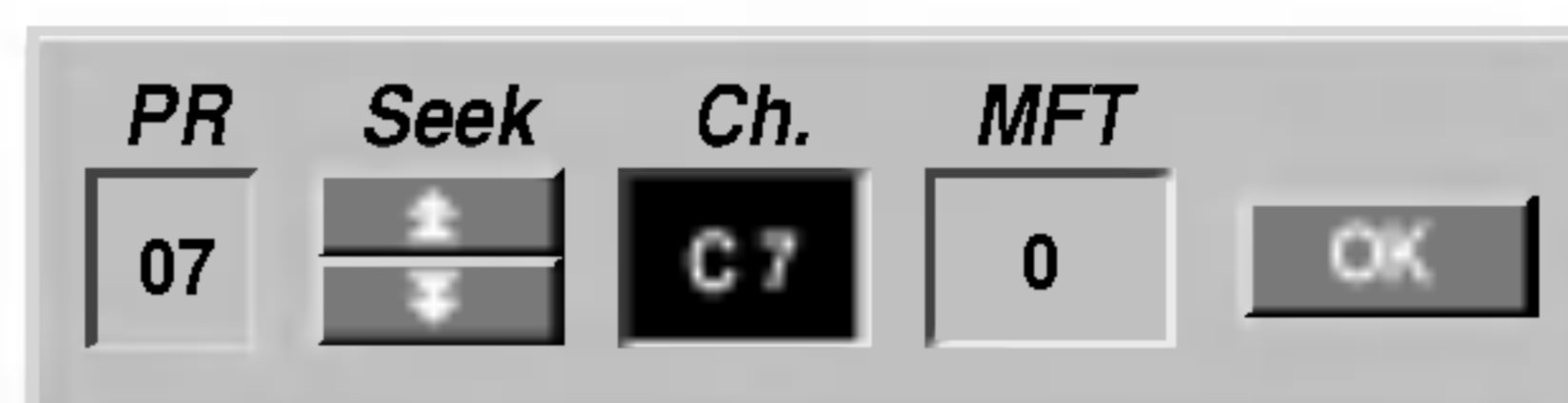

- [PR] означава избраната програмна позиция.
 - [Seek] (Търсене) Търси канал автоматично. Търсенето спира, когато тунерът се настрои на даден канал.
 - [Ch.] Променя номера на канала.
 - [MFT] Извършва фина настройка на канала, за да се получи по-чиста картина.
2. Изберете OK, а след това натиснете ENTER, за да потвърдите настройката и да се върнете на менюто Program List.

AV1 Decoder (AV1 декодер)

Настройва гнездото EURO AV1 AUDIO/VIDEO за вход на кодирани видеосигнали.

1. Като се появи меню Program List, натиснете AV.

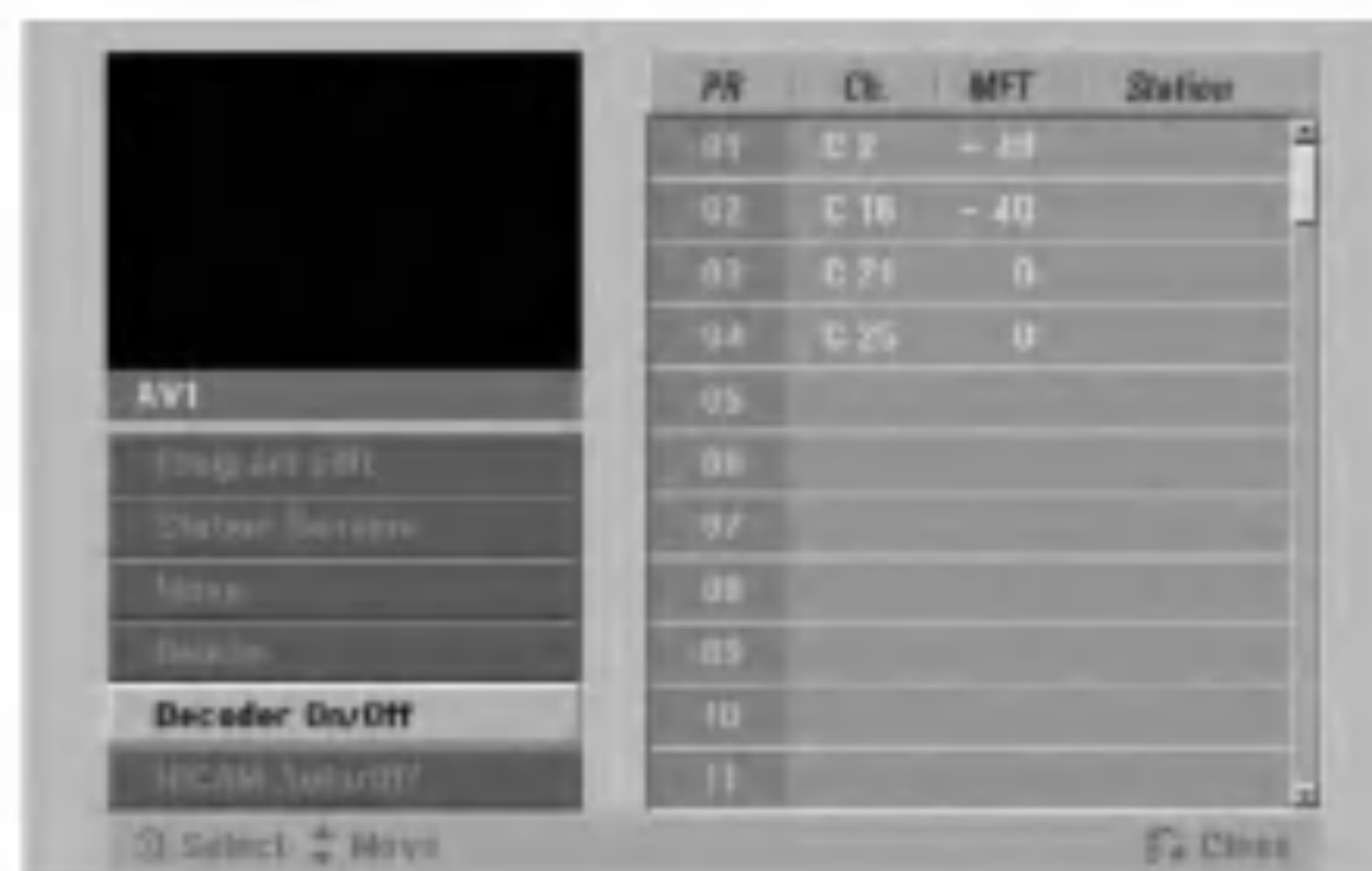

2. Натиснете ENTER, за да изберете [On] (вкл.) или [Off] (изкл.)
 - Off: Приема входни сигнали от гнездо EURO AV1 AUDIO/VIDEO. Обикновено се избира тази настройка.
 - On: Кодираните входни видеосигнали от гнездо EURO AV1 AUDIO/VIDEO се изпращат към гнездото EURO AV2 DECODER за декодиране. Декодираният сигнал след това обратно се приема през гнездо EURO AV2 DECODER, така че можете да записвате или гледате програми на PAY-TV/Canal Plus. В този случай изберете [AV1], като натиснете бутон AV.

Clock Set (свервяване на часовника)

1. Изберете опцията [Clock set] (Свервяване на часовника), а след това натиснете ►.



2. Въведете информацията, необходима за датата и часа.
◀ / ▶ (наляво/надясно): Премества курсора до предходната или следващата колона.
▲ / ▼ (нагоре/надолу): Променя настройката в текущата позиция на курсора.
3. Натиснете ENTER, за да потвърдите вашата настройка, а след това натиснете SETUP, за да излезете от меню Setup.

TV Aspect (Формат на екрана)

Избира пропорция на размерите на екрана на свързания телевизор (4:3 стандартен или широк екран).

- [4:3] Изберете това, когато свързвате към телевизор с екран 4:3. Когато изберете [4:3], настройте [Display Mode] (Режим на дисплей), описан по-долу.
- [16:9] Изберете това, когато свързвате към широкоекранен телевизор или телевизор с функция „широкоекранен режим”.



Display Mode (Режим на дисплей)

Избира как да се показва на екрана широкоекранна картина, когато в [TV Aspect] е избран [4:3]

- [Letter Box] („пощенска кутия”) Показва широкоекранната картина с ленти в горната и долната част на екрана.
- [Pan Scan] Автоматично показва широкоекранна картина на целия екран и отрязва частите, които не се побират.

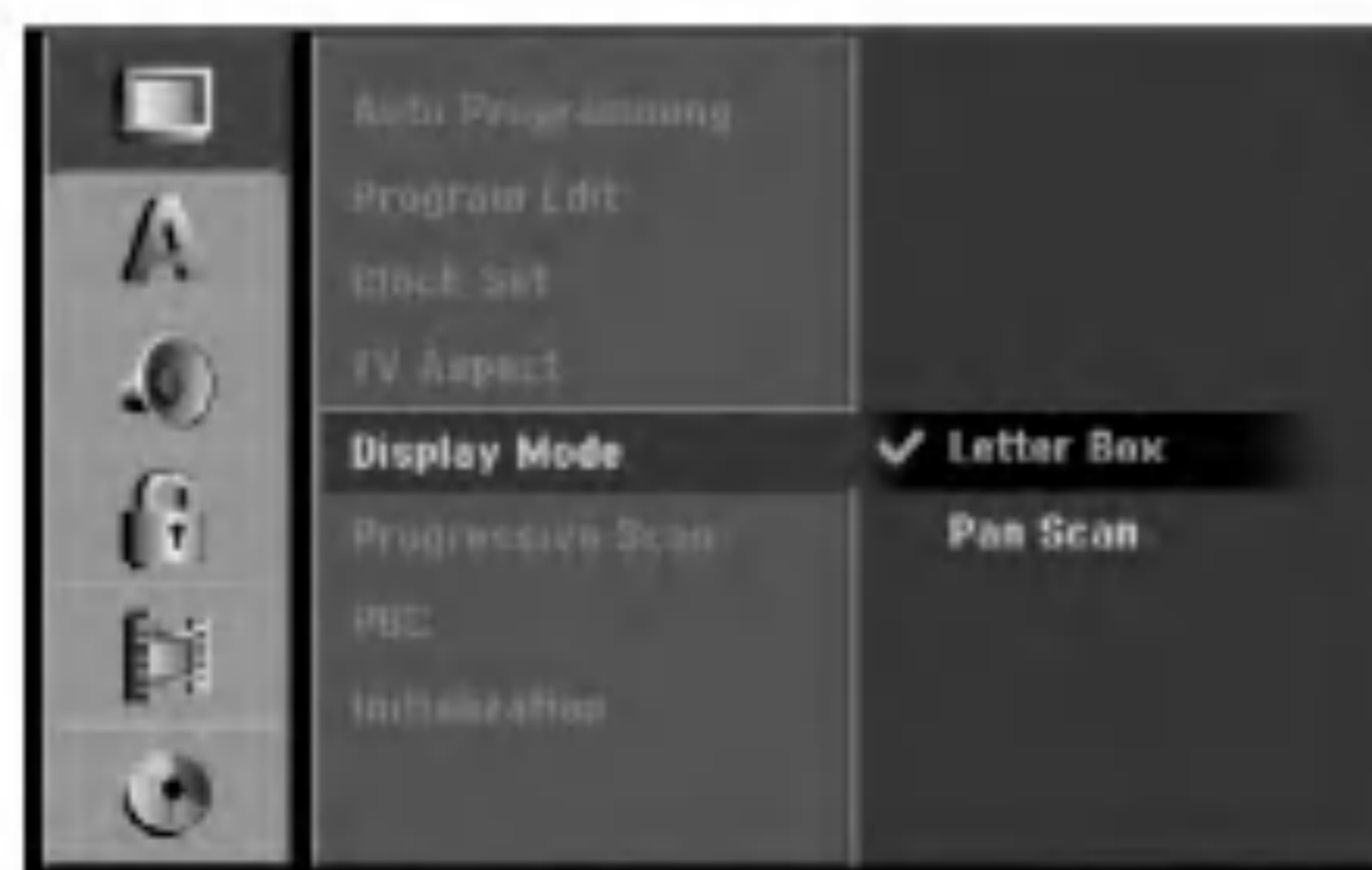

Progressive Scan

Видеотехнологията Progressive Scan (прогресивно сканиране, ред по ред) осигурява най-високо качество на картината без трептене.

Ако използвате изходите COMPONENT VIDEO OUT/ PROGRESSIVE SCAN но сте свързали рекордера към стандартен (аналогов) телевизор, настройте Progressive Scan на [OFF] (изкл.).

Ако използвате изходите COMPONENT VIDEO OUT/ PROGRESSIVE SCAN за свързване към телевизор или монитор, който е съвместим с Progressive Scan сигнал, настройте Progressive Scan на [ON] (вкл.).



Забележка:

Когато превключвателят VIDEO OUTPUT (Видеоизход) на задния панел е поставен в положение RGB, Progressive Scan се дезактивира в менюто за настройка.

⚠ Внимание

Щом настройката за Progressive Scan изхода бъде въведена, изображение ще се види само на телевизор или монитор, съвместим с Progressive Scan. Ако по погрешка настроите Progressive Scan на [ON] (вкл.), трябва да инициализирате рекордера. Първо извадете диска от рекордера. След това натиснете STOP (■) и го задръжте пет секунди, преди да го освободите. Стандартната настройка на видеоизхода ще бъде възстановена и картината ще се вижда отново на конвенционален аналогов телевизор или монитор.

PBC

PBC означава „Playback Control“ (Управление на възпроизвеждането) и се отнася до специалните менюта и навигационни функции, налични в някои видео CD дискове.

- [ON] (вкл.) Видео CD дисковете се възпроизвеждат съгласно PBC, ако е налично.
- [OFF] (изкл.) Видео CD дисковете се възпроизвеждат по същия начин, както и аудио CD дисковете.

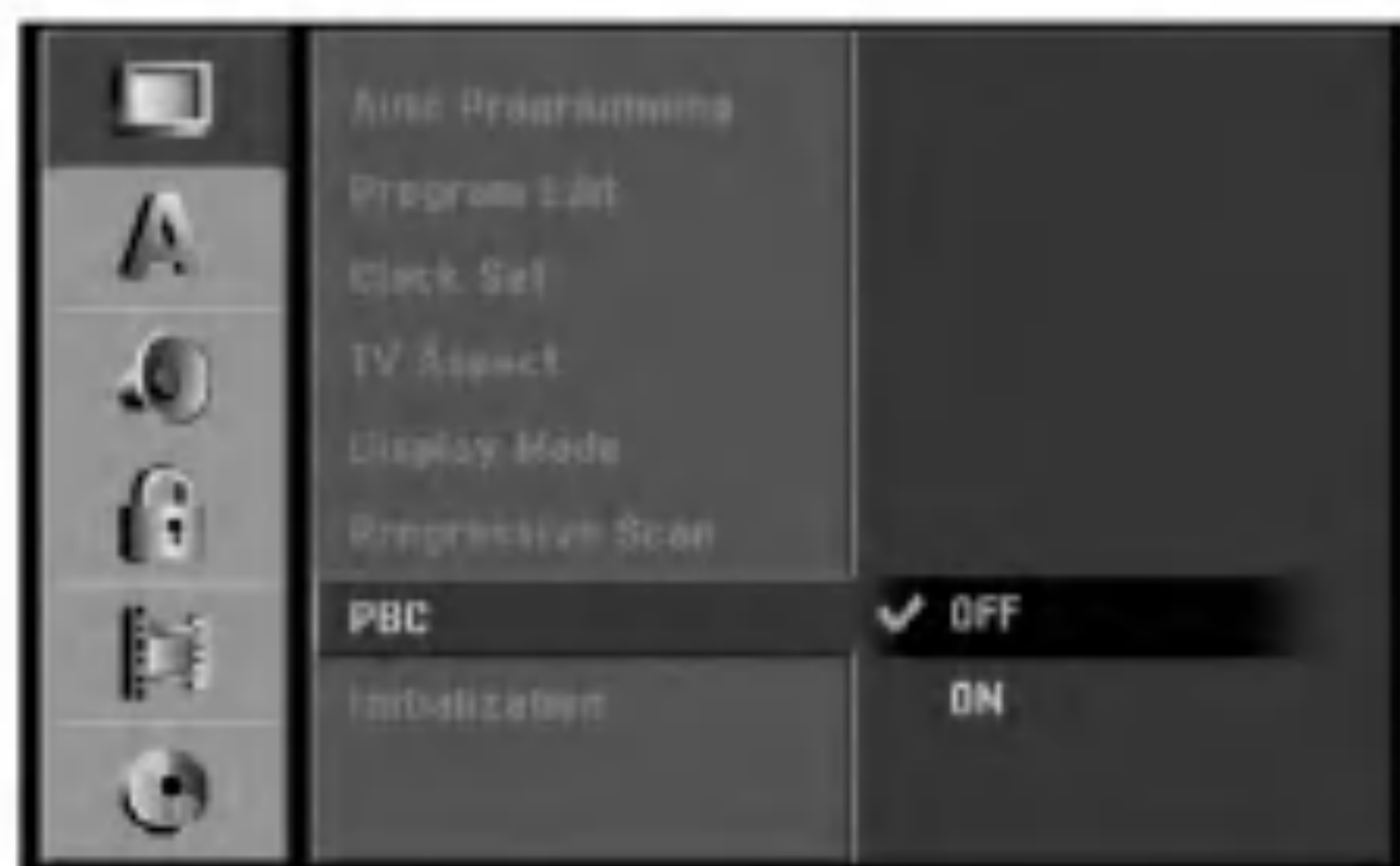

Инициализиране

Можете да възстановите първоначалните фабрични настройки на рекордера и да инициализирате твърдия диск.

- [Factory Set] (Фабрична настройка) Ако е необходимо, можете да възстановите всички фабрични настройки на рекордера. Някои опции не могат да се възстановят (Rating (рейтинг), Password (парола) и Area Code (код на държава))
- [HDD format] (Форматиране на твърдия диск) Инициализира HDD (твърдия диск): всичко, записано върху HDD ще бъде изтрито.

1. Изберете опцията [Initialization] (Инициализиране), а след това натиснете ►.



2. Натиснете ▲ / ▼ за да изберете желаната опция, а след това натиснете ENTER. Появява се съобщение за потвърждение.
3. Използвайте ◀ / ▶ за да изберете [Yes] или [No] (Отмени), а след това натиснете ENTER.

Езикови настройки

Езикови настройки

Изберете език за менюто Setup (Настройка) и екранния дисплей.

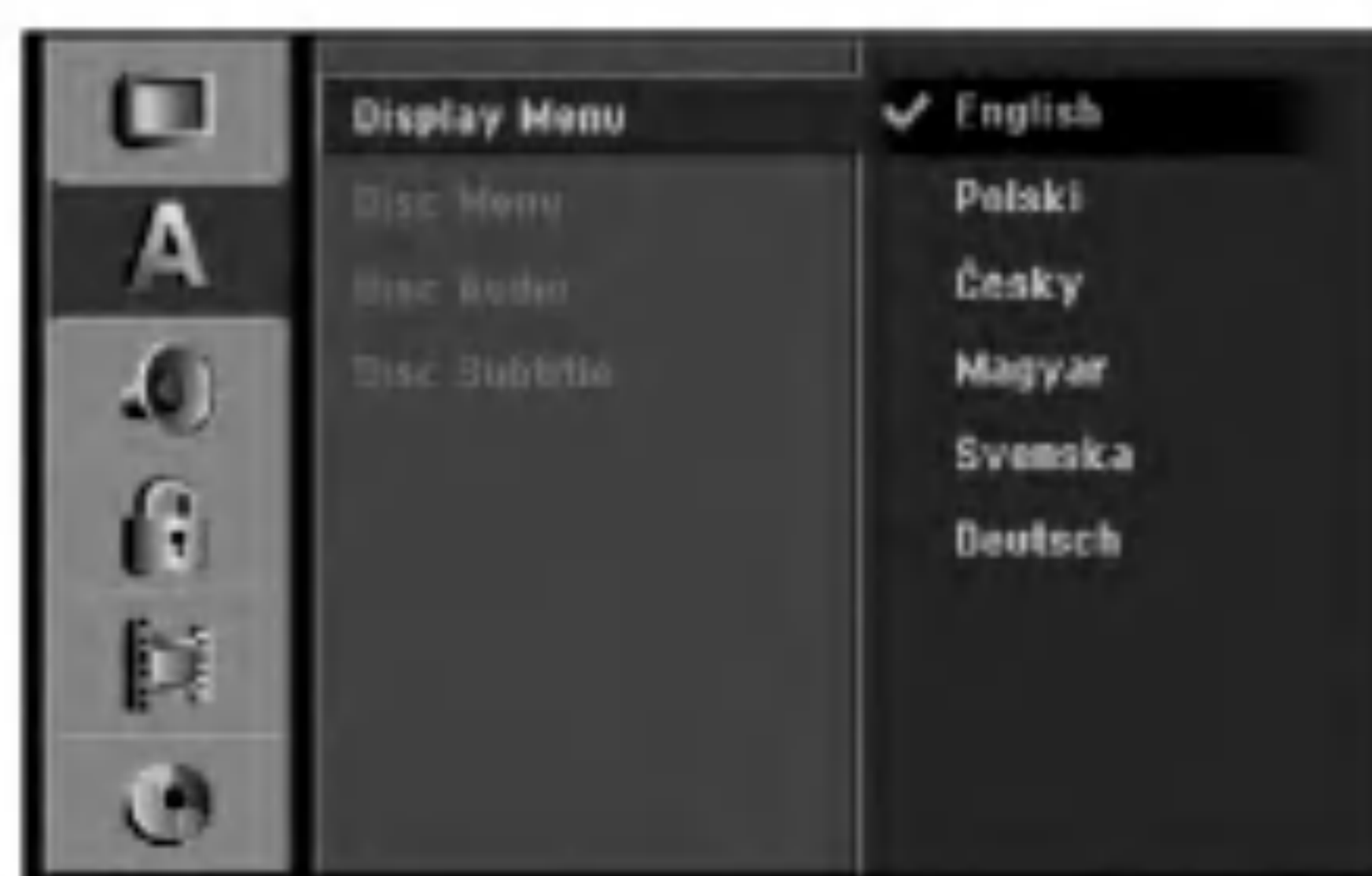

Disc Menu/Audio/Subtitle (Диск: Меню/ Аудио/ Субтитри)

- [Original](Оригинален) Отнася се до оригиналния език, на който е записан диска.
- [Other] (Друг) За избор на друг език използвайте цифровите бутони, а след това натиснете ENTER, за да въведете съответния 4-цифрен номер съгласно списъка на кодовете на езици в справочната част (вижте стр. 56). Ако въведете погрешен код на език, натиснете CLEAR.
- [Off] (Изкл.) (за Disc Subtitle (Диск, субтитри)): Изключва субтитрите.



Звукови настройки

Всеки DVD диск има различни опции за аудиоизход. Настройте аудиоизхода на рекордера в съответствие с аудиосистемата, която използвате.

Dolby Digital / DTS / MPEG



- [Bitstream]: Изберете „Bitstream”, ако свързвате изхода DIGITAL AUDIO OUT на рекордера към усилвател или друг уред, снабден с Dolby Digital, DTS или MPEG декодер.
- [PCM] (за Dolby Digital / MPEG): Изберете, когато свързвате към двуканален дигитален стереоусилвател. Аудиосигналът от DVD дисковете, кодирани с Dolby Digital или MPEG, автоматично ще се преобразува в двуканално PCM аудио.
- [Off] (изкл.) (за DTS): Ако изберете „Off”, DTS сигналът не се предава през изхода DIGITAL AUDIO OUT.

Sampling Frequency (Честота на стробиране)

Ако вашият ресивър или усилвател НЕ поддържат 96 kHz сигнали, изберете [48 kHz]. Когато направите този избор, този уред автоматично ще преобразува всички 96 kHz сигнали в 48 kHz, така че вашата система да може да ги декодира.

Ако вашият ресивър или усилвател поддържат 96 kHz сигнали, изберете [96 kHz]. Когато направите този избор, този уред ще пропуска всеки тип сигнали без допълнителна обработка.

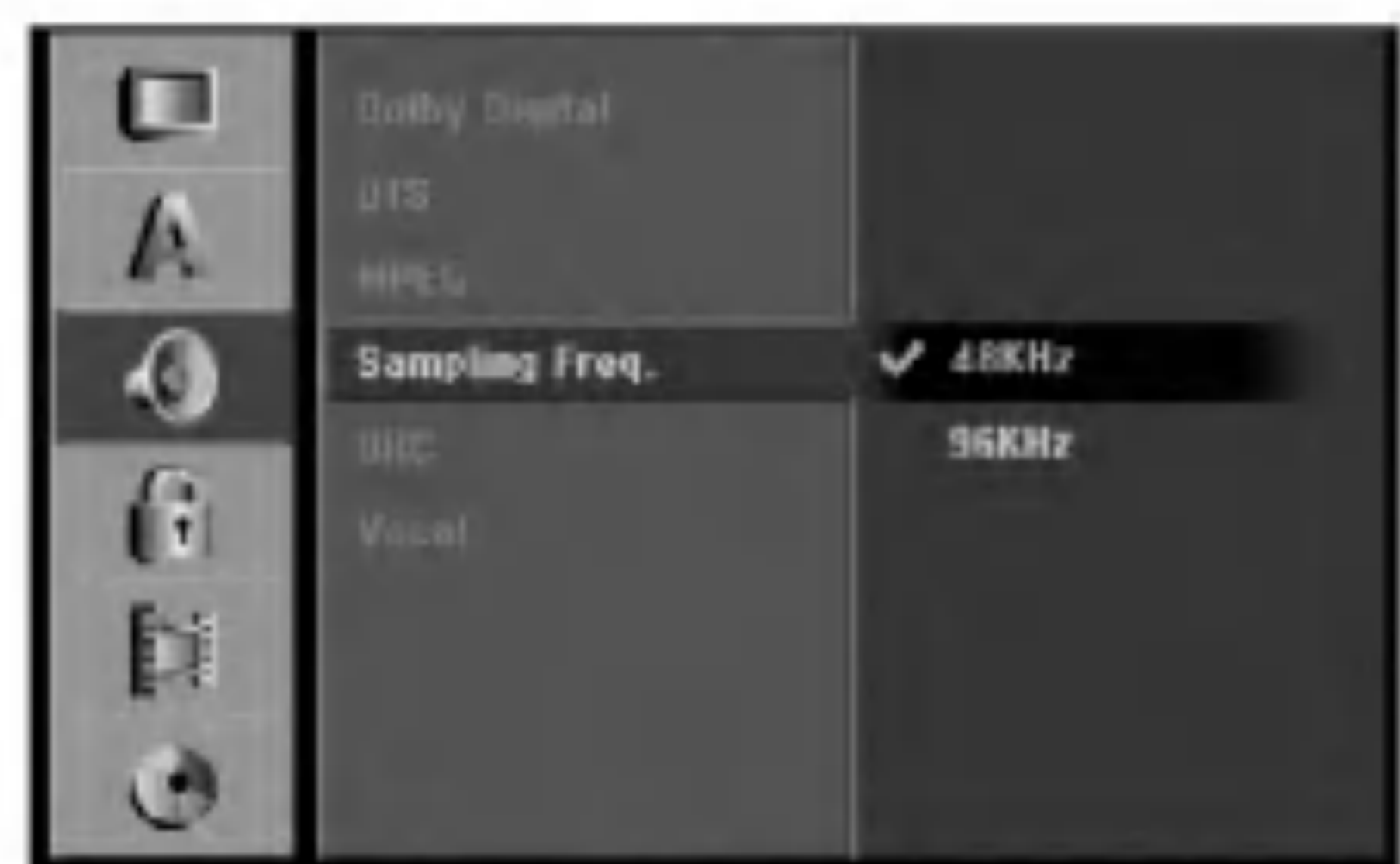

DRC (Управление на динамичния обхват)

С формата DVD можете да чуете звуков запис на програмата, представен възможно най-прецизно и реалистично, благодарение на дигиталната аудиотехнология. Можете обаче да пожелаете да компресирате динамичния обхват на аудиоизхода (разликата между най-високите и най-ниските звуци). След това можете да слушате филм с по-малка сила на звука, без да се загуби яснотата му. За този ефект настройте DRC на [ON] (вкл.).



Vocal (Вокал)

Настройте Vocal на [ON] (вкл.) само ако възпроизвеждате многоканално караоке DVD. Караоке каналите от диска ще се смесят в нормален стереозвук.



Настройки на заключването (Родителски контрол)

Rating (Рейтинг)

Някои филми съдържат сцени, които може да не са подходящи за гледане от деца. Много от тези дискове съдържат информация за родителски контрол, която се отнася за целия диск или за определени сцени от диска. Филмите и сцените са категоризирани от 1 до 8, в зависимост от региона. DVD видеодисковете може да не отговарят на настройката за родителски контрол, ако кодът на държава (Area code) на диска е зададен неправилно. Някои дискове предлагат по-подходящи сцени като алтернатива. Рейтингите са зависими от региона. Функцията за родителски контрол ви позволява да блокирате достъпа до сцени с по-нисък рейтинг от рейтинга, който сте въвели, като по този начин предотвратявате възможността вашите деца да гледат материал, който смятате, че е неподходящ.

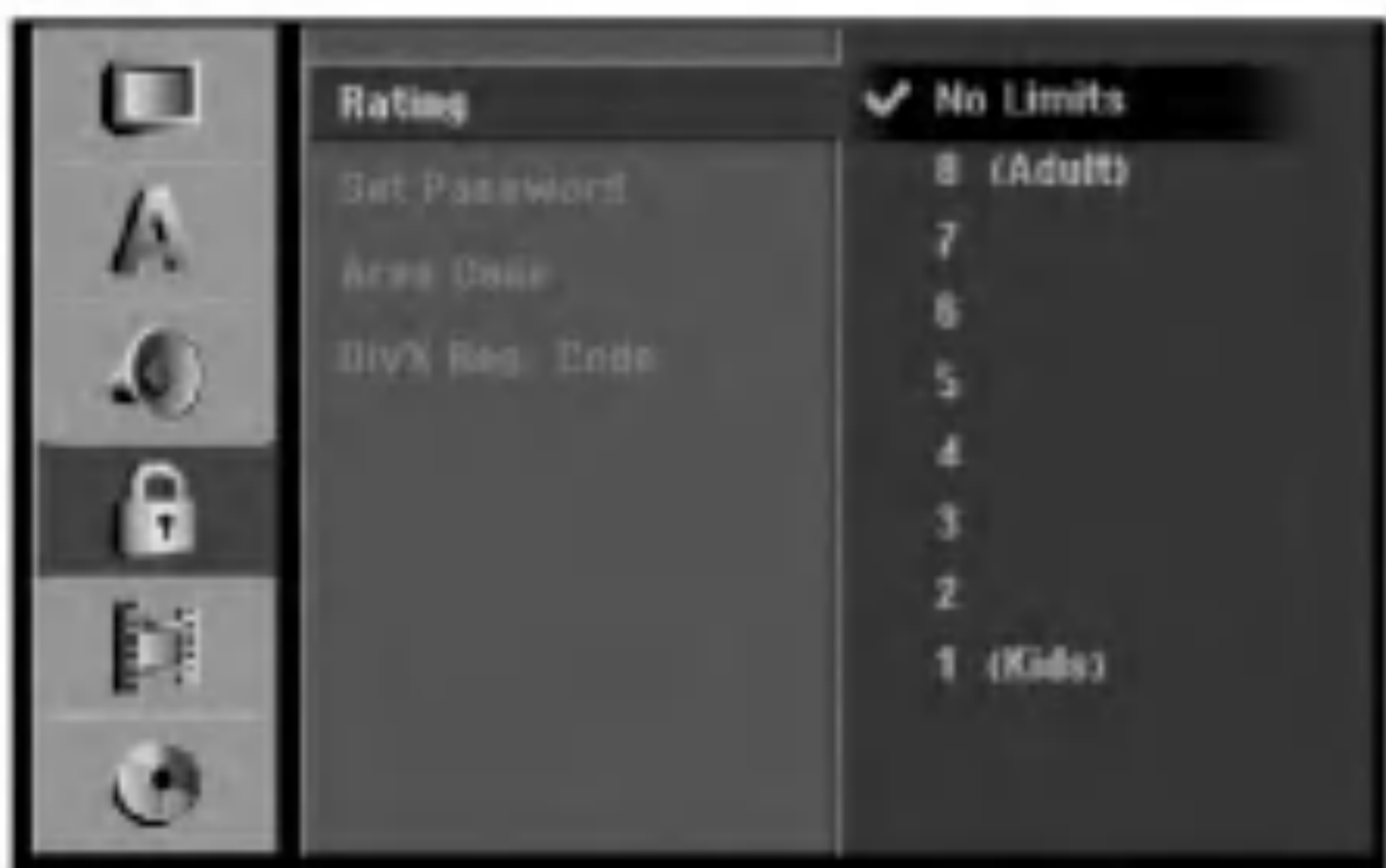

1. Изберете опция [Rating], а след това натиснете ►.
2. За да получите достъп до функциите Rating (Рейтинг), Password (Парола) и Area Code (Код на държава), трябва да въведете 4-цифрения защитен код, който сте създали.
Ако все още не сте въвели защитен код, системата ви подсеща да извършите това. Въведете 4-цифрен код и натиснете ENTER. Въведете го отново и натиснете ENTER, за да го потвърдите. Ако допуснете грешка преди да натиснете ENTER, натиснете CLEAR.
3. Изберете рейтинг, като използвате бутоните ▲ / ▼.
[1] - [8]: Рейтинг едно (1) има най-много ограничения, а рейтинг осем (8) е най-малко ограничителен.

[No Limit]: Ако изберете [No Limit] (Без ограничения), родителският контрол не е активен и дискът се възпроизвежда изцяло.
4. Натиснете ENTER, за да потвърдите вашия избор на рейтинг, а след това натиснете SETUP, за да излезете от менюто.

Забележка:

Ако зададете рейтинг за рекордера, всички сцени от диска със същия или по-нисък рейтинг се възпроизвеждат. Сцените с по-висок рейтинг не се възпроизвеждат, освен ако на диска няма алтернативни сцени. Алтернативните сцени трябва да имат същия или по-нисък рейтинг. Ако не се открие подходяща алтернативна сцена, възпроизвеждането спира. Трябва да въведете 4-цифрената парола или да промените нивото на рейтинга, за да възпроизведете диска.

Set Password (Задаване на парола)



1. Изберете опция [Set Password] (Задаване на парола) и натиснете ►.
2. Следвайте стъпка 2, дадена в „Rating (Рейтинг)”.
За да смените паролата, изберете [Change] (Смяна), натиснете ENTER и въведете нов 4-цифрен код, а след това натиснете ENTER. Въведете го отново за потвърждение.
За да изтриете паролата, изберете [Delete] (Изтриване), а след това натиснете ENTER.

Ако сте забравили вашия 4-цифрен код

Ако забравите вашата парола, за да изтриете настоящата парола, следвайте следната процедура.

1. Натиснете SETUP, за да се покаже меню Setup (Настройка).
2. Използвайте цифровите бутони, за да въведете 6-цифреното число „210499”.
3. Изберете [Yes] (Да), а след това натиснете ENTER. 4-цифрената парола се изтрива. Въведете нов код.

Код на държава

Въведете кода на държавата, чиито стандарти са използвани за категоризиране на DVD видеодиска, като направите справка в списъка (Вижте „Кодове на държави”, стр. 56.).

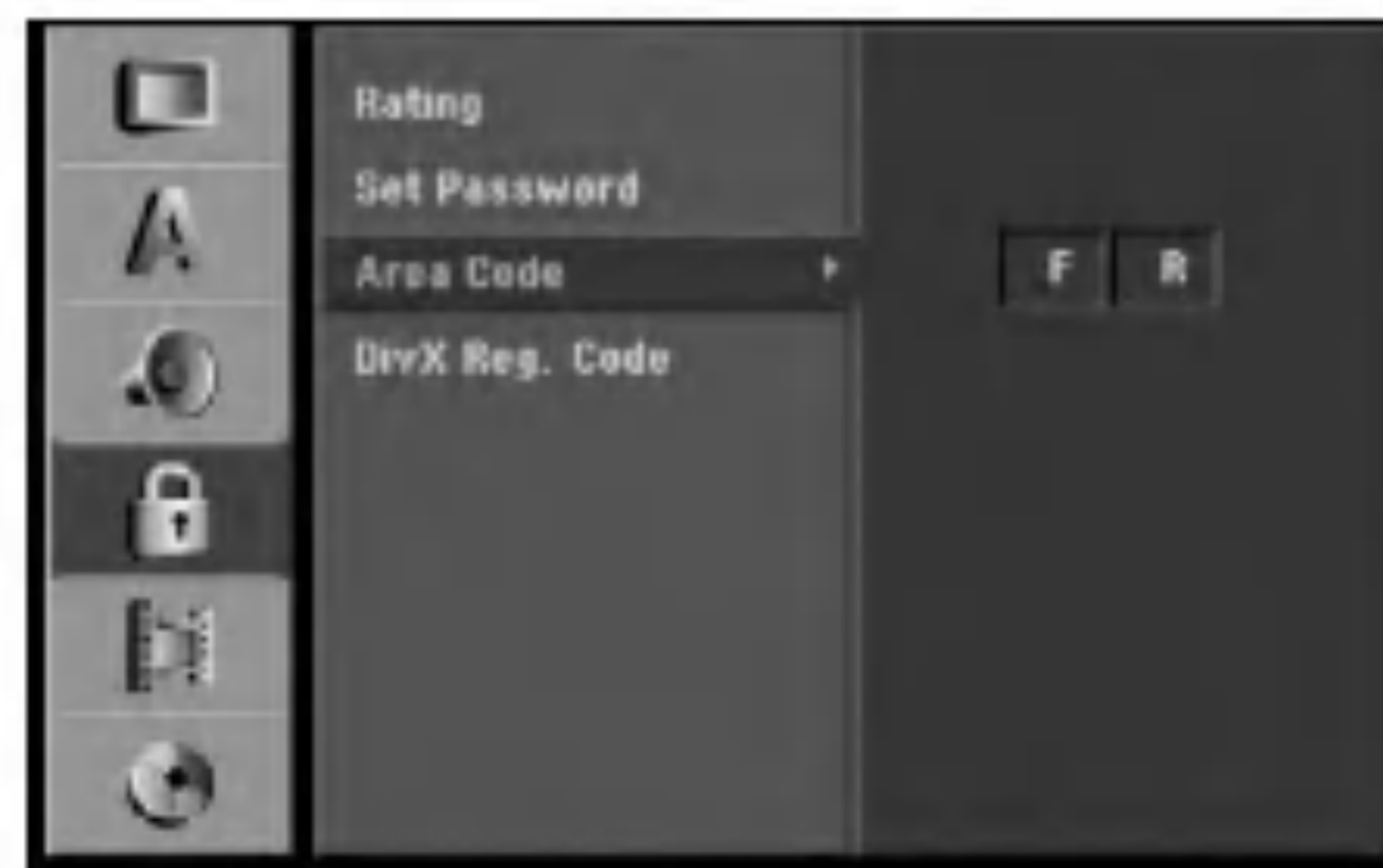

1. Изберете опцията [Area Code] (Код на държава), а след това натиснете ►.
2. Следвайте стъпка 2, дадена в „Rating (Рейтинг)”.
3. Изберете първия знак, като използвате бутоните ▲ / ▼.
4. Преместете курсора, като използвате бутона ► и изберете втория знак, като използвате бутоните ▲ / ▼.
5. Натиснете ENTER, за да потвърдите избора на кода на държавата, а след това натиснете SETUP, за да излезете от менюто.

Регистрационен код на DivX

Предоставяме ви регистрационен код за DivX® VOD (Video On Demand – Видео по заявка), който ви позволява да наемате и купувате видеофилми, като използвате услугата DivX® VOD. За повече информация посетете уеб-сайта www.divx.com/vod.

1. Изберете опция [DivX Reg. Code] (DivX регистрационен код), а след това натиснете ►.
2. Като изберете [View] (показване на екрана), натиснете ENTER и регистрационният код се появява.

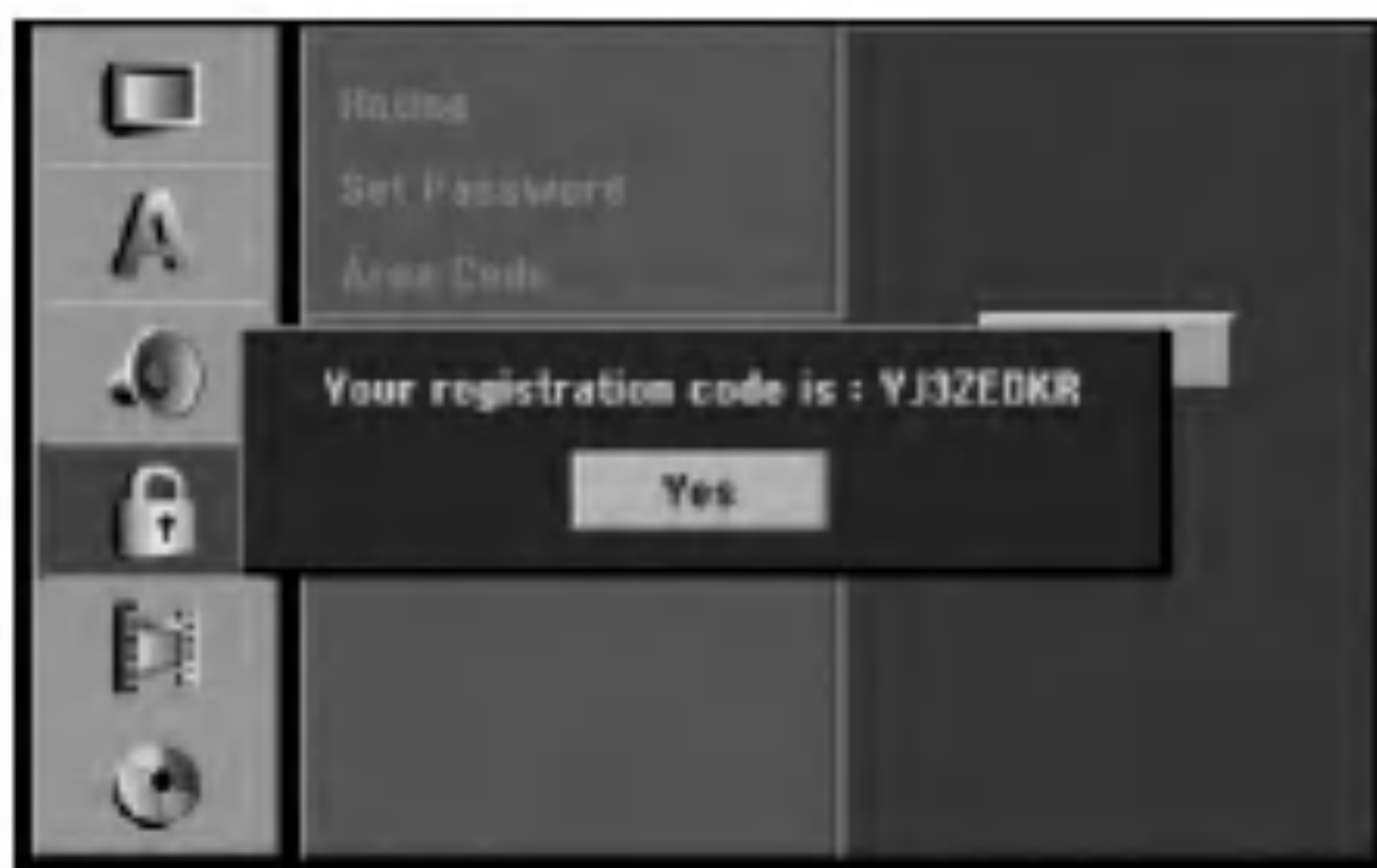

3. Използвайте регистрационния код, за да закупите или наемате видеофилми чрез услугата DivX® VOD от уеб-сайта www.divx.com/vod. Следвайте инструкциите и изтеглете видеофилма на диск, за да го възпроизведете на този уред.

Забележка:

Всички изтеглени от DivX® VOD видеофилми могат да бъдат възпроизведени само на този уред.

Периодът на заемане е изтекъл.

Грешка в разрешението.

Можете да зададете качеството на картината за запис: HQ (високо качество), SQ (стандартно качество), LQ (ниско качество), EQ (качество с удължено време).



1. Изберете опцията [Rec Mode Set] (Задаване режим на запис), а след това натиснете ►.
2. Използвайте ▲ / ▼], за да изберете желанния режим на запис (HQ, SQ, LQ или EQ).
3. Натиснете ENTER, за да потвърдите вашия избор, а след това натиснете SETUP, за да излезете от менюто.

Record Aspect (Екранен формат за запис)

Когато записвате DVD, можете да зададете екранен формат за запис, който да бъде подходящ за материала, който записвате (16:9 или 4:3).

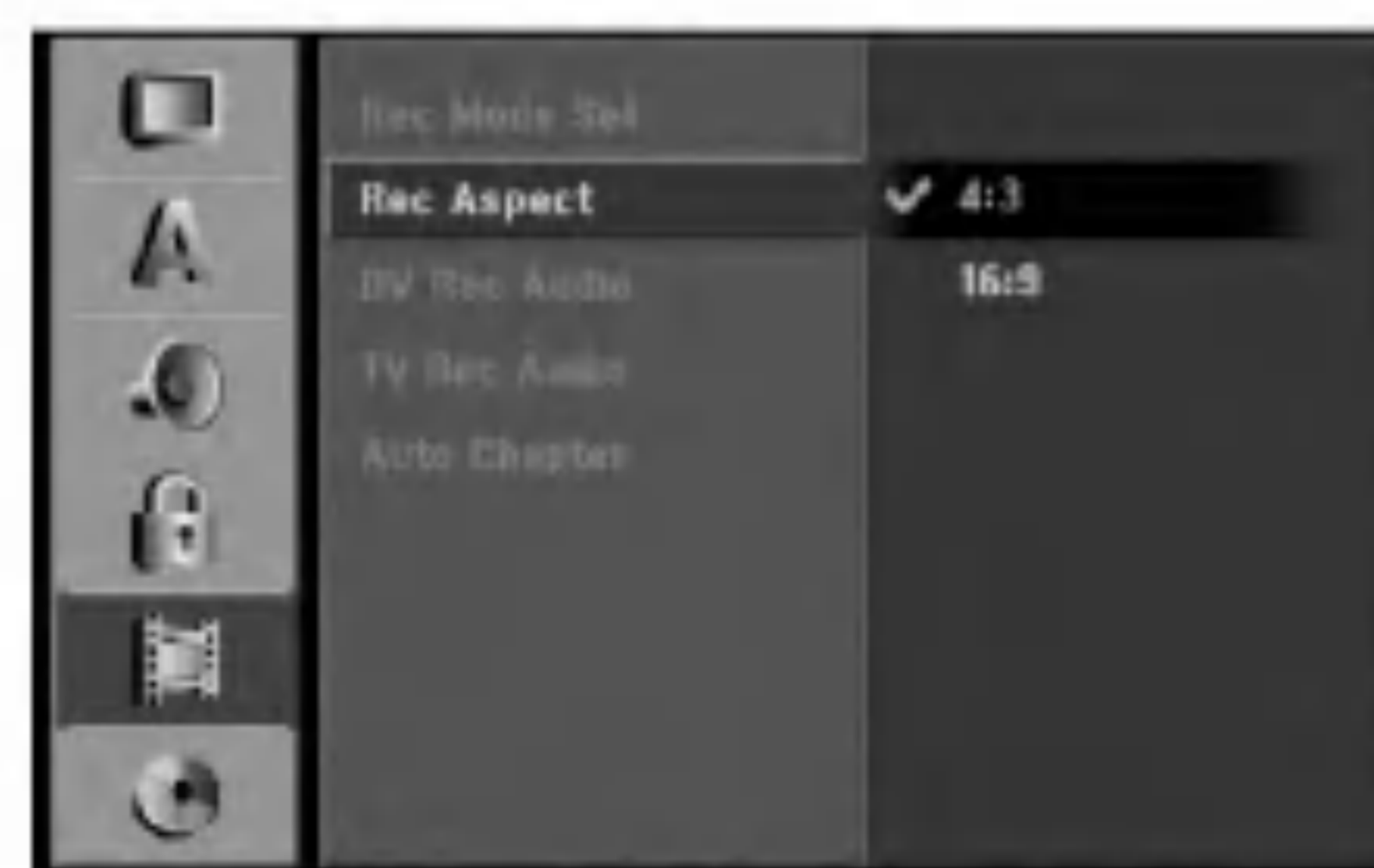

DV Recording Audio (Записване на звук от DV)

Необходимо е да настроите тази опция, ако към входа DV IN на предния панел сте свързали дигитална видеокамера, използваща 32kHz/12-битов звук.

Някои дигитални видеокамери имат две стереописти за звука. Едната се записва по време на снимане; другата е за допълнително озвучаване след заснемането.

При настройка Audio 1 се използва звукът, който е записан по време на снимане.

При настройка Audio 2 се използва звукът на допълнителното озвучаване.



TV Recording Audio (Записване на звук от TV)

Когато правите запис на двуезично телевизионно предаване, можете да изберете кой аудиоканал да запишете.

[Main+Sub] Основен език и език на дублаж

[Main] Само основен език

[Sub] Само език на дублаж



Auto Chapter (Автоматично създаване на глави)

Когато записвате в режим Video (видео), се поставят маркери за глави според зададената настройка.

Можете да промените този интервал на 5 минути, 10 минути или 15 минути. Ако изберете настройката [None], напълно изключвате автоматичното поставяне на маркери за глави.



Настройки за диска

Disc Format (Форматиране на диск)

Ако поставите свършено празен диск, рекордерът ще инициализира диска.

DVD-R: Рекордерът инициализира диска в режим Видео.

Режимът на запис винаги ще бъде режим Видео (Video).

DVD-RW: Рекордерът инициализира диска в режим VR.

DVD+R (DL): Менюто Initialize (инициализиране) ще се появи. Изберете "Yes", после натиснете ENTER.

DVD+RW: Рекордерът инициализира диска в режим DVD+RW.

Също така можете да преформатирате DVD-RW/DVD+RW диск от меню Setup (Настройка), както е показано по-долу.

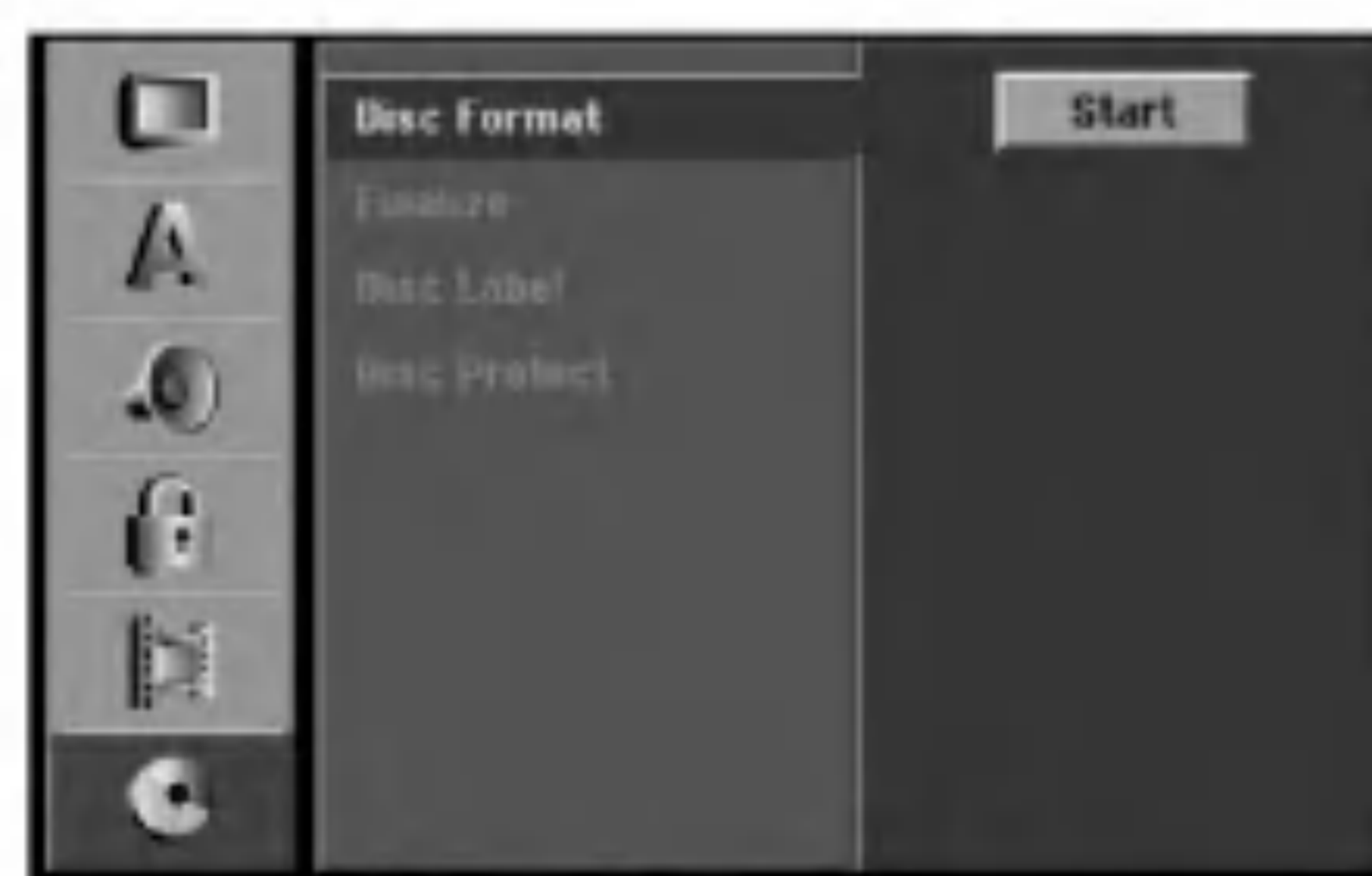

1. Изберете опцията [Disc Format] (Форматиране на диск), а след това натиснете ►.
2. Като изберете [Start], натиснете ENTER. Появява се меню Format Disc (Форматиране на диск).

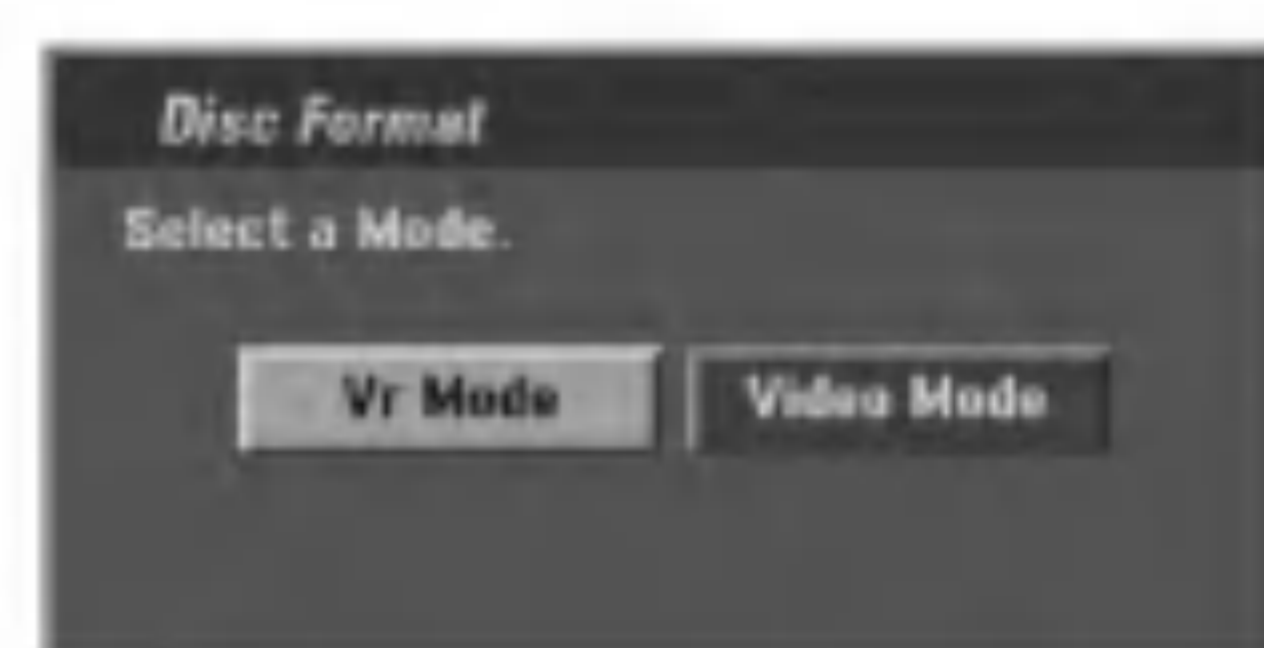

3. Използвайте ◀ / ▶ за да изберете желанния режим (VR Mode или Video Mode), а след това натиснете ENTER. Появява се съобщение за потвърждение. За DVD+RW дискове преминете към стъпка 4.
4. Използвайте ◀ / ▶, за да изберете [Ok], а след това натиснете ENTER. Инициализирането на диска отнема известно време.

⚠ Внимание

Ако искате да смените формата на диска, всичко, записано върху диска, ще бъде изтрито.

Finalize (Финализиране)

Финализирането „фиксира“ записите на мястото им върху диска, така че дискът да може да се възпроизвежда на обикновен DVD плейер или компютър, снабден с подходящо DVD-ROM устройство. При финализиране на диск в режим Video се създава екран с менюта за навигация из съдържанието на диска. Достъп до него се получава чрез натискане на MENU/LIST или TITLE.

⚠ Внимание

Щом финализирате даден DVD-R или DVD+R диск, няма да можете да редактирате или записвате каквото и да било върху този диск, за разлика от DVD+RW. Можете обаче да записвате и редактирате DVD-RW диск, като изберете опция [Unfinalize] (дефинализиране).

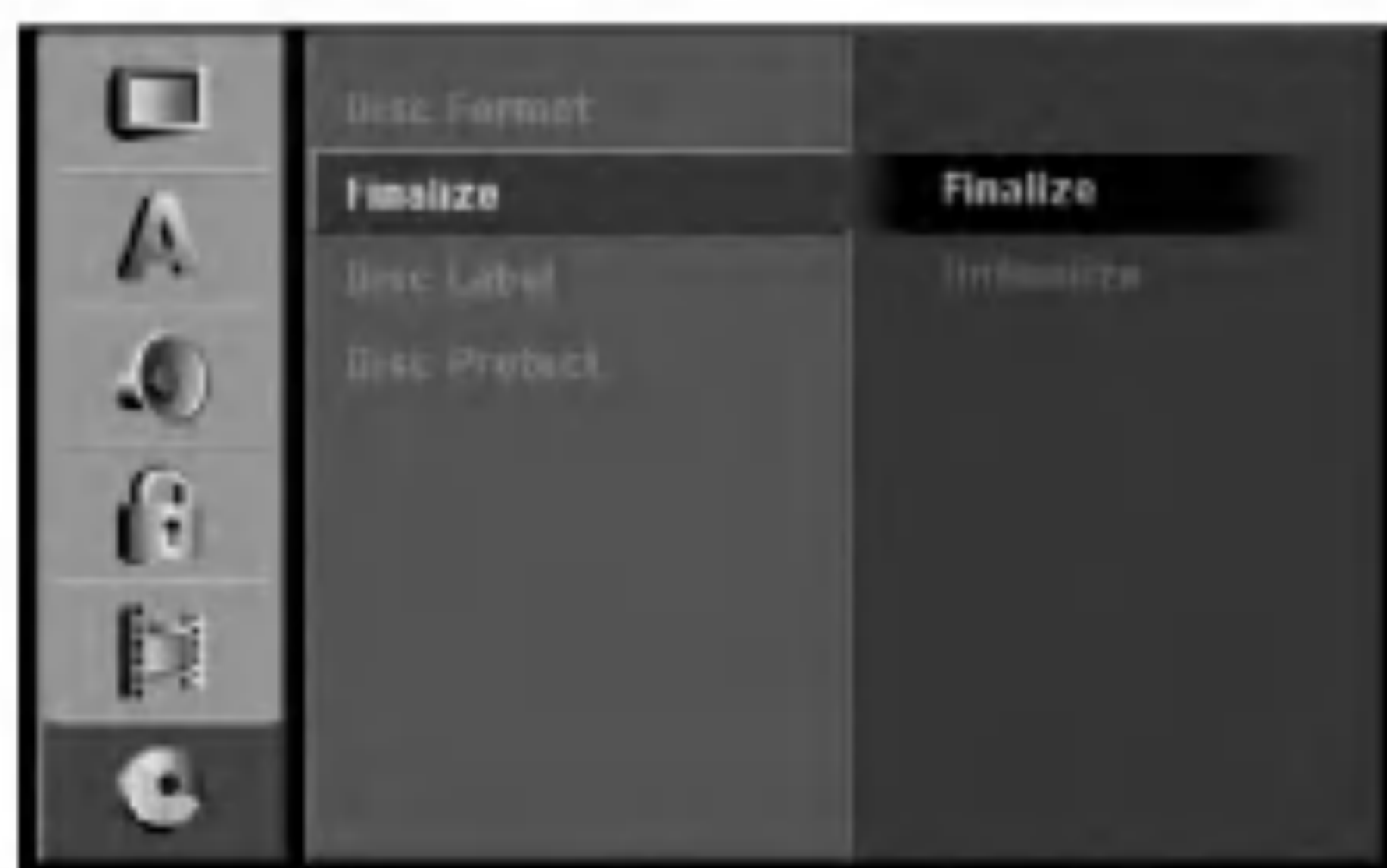

1. Изберете опция [Finalize] (Финализиране), а след това натиснете ►.
2. Като изберете [Finalize], натиснете ENTER .
Появява се меню Finalize (Финализиране).

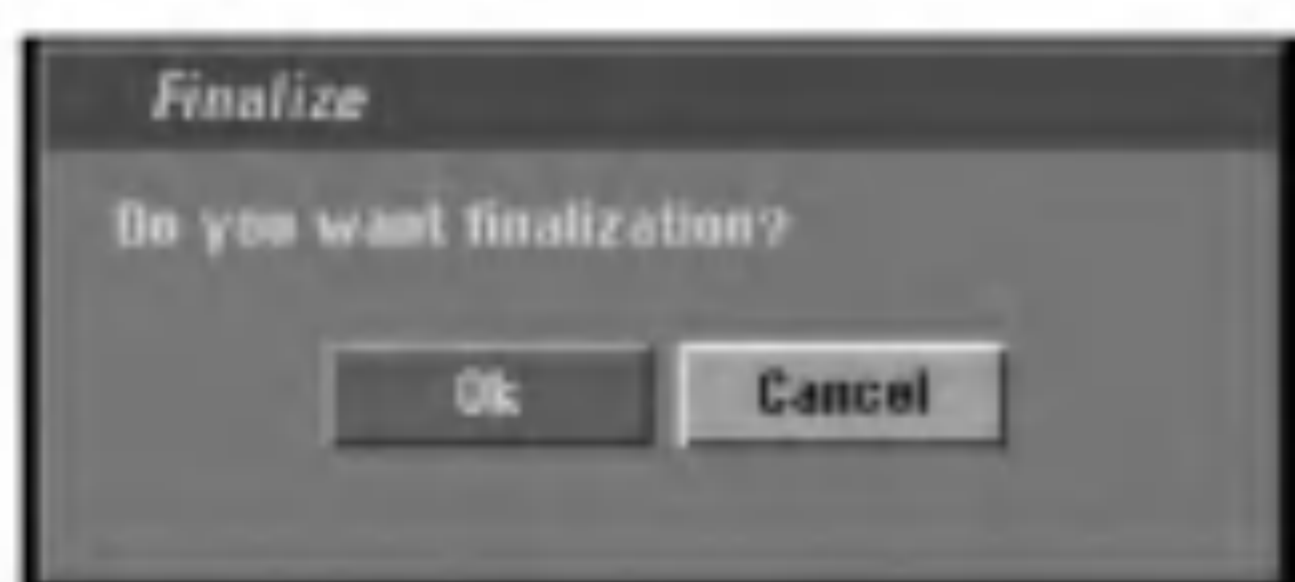

3. Изберете [Ok], а след това натиснете ENTER.
Рекордерът започва финализиране на диска.

Забележка:

- Продължителността на финализирането зависи от типа на диска, от това колко информация е записана на диска и от броя на заглавията на диска.
- Финализирането на DVD+R DL диск може да отнеме до 30 минути.

Съвети

- Ако поставите DVD-RW диск, който вече е финализиран, можете да го „дефинализирате“, като изберете Unfinalize от меню Finalize. След като направите това, можете да редактирате и повторно да записвате върху диска.
- Не можете да дефинализирате DVD-R и DVD+R диск.
- Ако опцията [Disc Protect] (Защита на диска) е поставена на [ON] (вкл.), финализирането не може да се извърши. За да финализирате, настройте опцията [Disc Protect] на [OFF] (изкл.).

Disc Label (Етикет на диск)

Използвайте тази опция, за да въведете име на диска. Това име се появява, когато поставите диска в гнездото му и когато извеждате информация за диска на екрана.

- Името на диска може да бъде с дължина до 32 знака.
- При дискове, форматиран на различен рекордер, ще видите само ограничен набор от знаци.



1. Изберете опция [Disc Label] (Етикет на диск), а след това натиснете ►.
2. Като изберете [Edit] (Редактиране), натиснете ENTER.
Появява се менюто „Клавиатура“.
Как се въвеждат знаци, вижте стр. 49.

Disc Protect (Защита на диска)

Когато правите запис върху DVD+RW / +R диск или DVD-RW диск, форматиран в режим VR, настройте опцията [Disc Protect] на [ON] (вкл.), за да предотвратите случайно записване, редактиране или изтриване на поставения диск. Ако искате да отключите диска, за да можете да правите редакции, изберете [OFF] (изкл.).



Общо описание на екранния дисплей

Настоящото ръководство ви дава основни указания за работа с рекордера. Някои DVD дискове изискват изпълнение на конкретни функции или само на ограничен брой функции по време на възпроизвеждане. Когато това се случи, на телевизионния екран се появява символът  който означава, че изпълнението на тази функция не е разрешено от рекордера или че тя не е налична на диска.

Показване на информация, докато гледате телевизия

По време на гледане на телевизия натиснете ENTER или DISPLAY, за да изведете на екрана/отстраните от екрана показаната информация.

Пример: когато е поставен DVD-RW диск в режим VR.

Показва номера на канала, името на станцията и аудиосигнала (STEREO, MONO), получаван от тунера.

Показва работния режим на рекордера (HDD, DVD, VCD, и т.н.)

Показва режима на запис, свободното пространство и лентата на изтеклото време

Показва името и формата на диска



Показва текущите дата и час

Извеждане на информация за диска на екрана

Можете да извеждате на екрана различна информация за поставения диск.



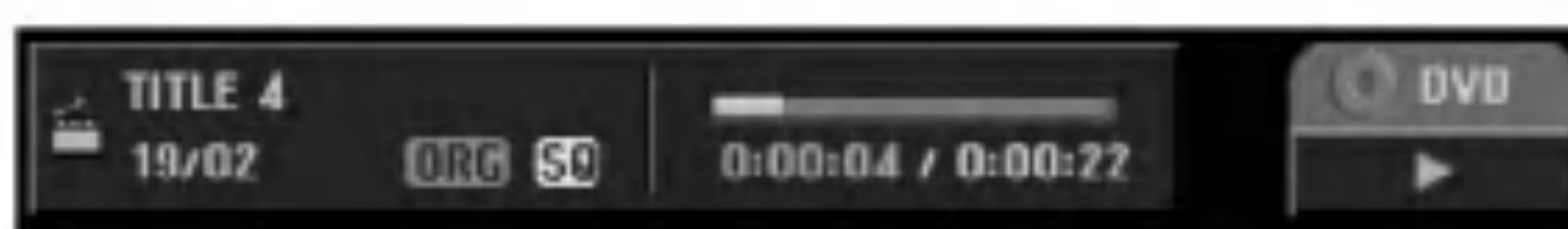

1. Натиснете DISPLAY веднъж, за да се покаже текущото състояние.

Пример: DVD-RW в режим VR



2. Натиснете DISPLAY още веднъж, за да се покаже различна информация за възпроизвеждането. Показаните на екрана елементи се различават в зависимост от типа на диска или състоянието на възпроизвеждане.



3. Можете да изберете елемент чрез натискане на  /  и да промените или изберете настройката чрез натискане на  / .

За подробности относно всеки елемент вижте страниците, посочени в скоби.

- [Title]: (Заглавие): Номер на текущото заглавие (или писта) / общ брой на заглавията (или пистите) (стр. 26)
- [Chapter]: (Глава): Номер на текущата глава / общ брой на главите (стр. 26)
- [Time]: (Време): Изтеклото време на възпроизвеждане (стр. 27)
- [Audio]: (Аудио): Избраният език за звука (само при DVD видео) или аудиоканал (стр. 28)
- [Subtitle]: (Субтитри): Избраните субтитри (стр. 29)
- [Angle]: (Ъгъл): Избраният ъгъл / общ брой на ъглите (стр. 28)
- [Sound]: (Звук): Избраният звуков режим (стр. 29)

Забележка:

Ако в продължение на 10 секунди не бъде натиснат нито един бутон, екранният дисплей изчезва.

Възпроизвеждане

Възпроизвеждане на HDD, DVD, DivX файл или видео CD

Настройка на възпроизвеждането

- Включете телевизора и изберете входния видеоизточник, свързан към рекордера.
- Аудиосистема: Включете аудиосистемата и изберете входния източник, свързан към рекордера.

1. Поставете избрания от вас диск в гнездото със страната за възпроизвеждане надолу.
2. Възпроизвеждането започва, като използвате менюто HOME (Начално меню) (вижте стр. 16).

Ако на екрана се покаже меню

След поставяне в гнездото на DVD или видео CD, което съдържа меню, възможно е на екрана първо да се покаже менюто.

DVD

Използвайте бутони ◀ / ▶ / ▲ / ▼ за да изберете заглавието/главата, което искате да гледате, а след това натиснете ENTER, за да започне възпроизвеждането. Натиснете TITLE или MENU/LIST, за да се върнете на екрана с менюто.

VCD

- Използвайте цифровите бутони, за да изберете пистата, която искате да гледате. Натиснете RETURN (↵) за да се върнете на екрана с менюто.
- Настройката на менюто и конкретните процедури за работа може да се различават в зависимост от диска. Следвайте инструкциите на всеки екран с меню. Можете също така да настроите PBC на [OFF] (изкл.) от меню Setup (настройка). Вижте стр. 19.

3. За да спрете възпроизвеждането, натиснете STOP ■. Уредът запамятава точката на спиране, в зависимост от диска. На екрана за кратко се появява “■■■”. Натиснете ▶ (PLAY), за да се поднови възпроизвеждането (от запаметената точка). Ако натиснете STOP (■) отново или извадите диска, на екрана се появява (“■■■”) уредът ще изтрие запаметената точка. Натиснете OPEN/CLOSE (▲) за да извадите диска. Натиснете OPEN/CLOSE (▲) за да затворите гнездото на диска или натиснете POWER (⏻), гнездото на диска се затваря автоматично и уредът се изключва.

Забележки:

- Ако родителският контрол е активиран и дискът не е в рамките на зададения рейтинг (не е разрешено гледането), трябва да въведете 4-цифрения код и/или да разрешите гледането на диска (вижте „Rating (Рейтинг)” на стр. 21).
- DVD дискът може да има регионален код. Вашият рекордер няма да възпроизвежда дискове, които имат регионален код, различен от този на рекордера. Регионалният код на този рекордер е 2 (две).

- Ако не е посочено друго, за всички описани операции се използва дистанционното управление. Някои функции може да бъдат достъпни също и от менюто Setup (Настройка).

Придвижване към друго ЗАГЛАВИЕ

HDD **-RWVR** **-RWVideo** **+RW** **-R** **+R**
DVD **DivX**

Когато на диска има повече от едно заглавие, можете да се придвижите към друго заглавие по следния начин:

- Натиснете DISPLAY два пъти, а след това използвайте ▲ / ▼ за да изберете иконата Title (заглавие). След това натиснете съответния цифров бутон (0-9) или ◀ / ▶ за да изберете номер на заглавие.

Придвижване към друга ГЛАВА/ ПИСТА

-RWVR **-RWVideo** **+RW** **-R** **+R** **DVD**
VCD

Когато дадено заглавие на диска има повече от една глава или когато дискът има повече от една писта, можете да се придвижите към друга глава/ писта по следния начин:

- Натиснете SKIP ◀◀ или ▶▶ кратко по време на възпроизвеждане, за да изберете следващата глава/ писта или да се върнете в началото на текущата глава/ писта.
- Натиснете SKIP ◀◀ два пъти кратко, за да се върнете на предходната глава/ писта.
- За да отидете директно на която и да било глава по време на възпроизвеждане на DVD, натиснете DISPLAY два пъти, а след това използвайте ▲ / ▼ за да изберете иконата Chapter/Track (Глава/ писта). След това въведете номера на главата/ пистата или използвайте ◀ / ▶.

Search (Търсене) **HDD** **-RWVR** **-RWVideo**

+RW **-R** **+R** **DVD** **VCD**

1. Натиснете SCAN (◀◀ или ▶▶) по време на възпроизвеждане.
2. Натиснете SCAN (◀◀ или ▶▶) неколkokратно, за да изберете необходимата скорост.
HDD, DVD: 5 стъпки (напред и назад)
Видео CD: 3 стъпки (напред и назад)
3. За да излезете от режим SEARCH (Търсене), натиснете PLAY.

Неподвижна картина и възпроизвеждане кадър по кадър

1. Натиснете PAUSE/STEP (||) по време на възпроизвеждане. Придвижвайте филма напред кадър по кадър, като натискате PAUSE/STEP (||) многократно.
2. За да излезете от режима „Неподвижна картина”, натиснете PLAY.

Съвет:

Можете да придвижвате филма напред или назад кадър по кадър, като натискате ◀ / ▶ многократно по време на режим PAUSE (Пауза). Гледане на филма назад кадър по кадър не е възможно при видео CD.

Бавно движение **HDD** **-RW_{VR}** **-RW_{Video}** **+RW** **-R** **+R** **DVD** **VCD**

1. Натиснете PAUSE/STEP (||) по време на възпроизвеждане. DVD плейерът влиза в режим PAUSE (Пауза).
2. Използвайте SCAN (◀◀ или ▶▶) за да изберете желаната скорост.
DVD, HDD: 4 стъпки (напред и назад)
Видео CD: 3 стъпки (само напред)
3. За да излезете от режим Slow Motion (Бавно движение), натиснете PLAY (▶).

Произволно възпроизвеждане

Karaoke DVD **VCD**

1. Натиснете RANDOM по време на възпроизвеждане. Уредът автоматично започва произволно възпроизвеждане, а на телевизионния екран се появява „RANDOM”.
2. За да се върнете към нормално възпроизвеждане, натиснете RANDOM и го задръжте, докато на телевизионния екран не се появи „NORMAL”.

Съвет:

Като натиснете SKIP ▶▶ по време на възпроизвеждане, уредът избира друго заглавие (писта) и възобновява произволното възпроизвеждане.

Забележки:

- Тази функция работи само с DVD караоке дискове или с видео CD дискове без PBC.
- При видео CD с PBC трябва да настроите PBC на [OFF] (изкл.) от меню Setup (Настройка), за да използвате функцията Random (Произволно възпроизвеждане). Вижте стр. 19.

Повторение **HDD** **-RW_{VR}** **-RW_{Video}** **+RW** **-R** **+R** **DVD** **VCD**

Натиснете REPEAT, за да изберете желания режим на повторение.

- [Chapter] (Глава) повтаря текущата глава. (само DVD)
- [Title] (Заглавие) повтаря текущото заглавие. (само DVD, HDD)
- [All] (Всички) повтаря всички заглавия/ писти на DVD-RW в режим VR или видео CD.
- [Track] (Писта): повтаря текущата писта. (само Видео CD)
- [OFF] (Изкл.) Не възпроизвежда с повторение.

Забележка:

За да използвате функцията „Повторение” на видео CD с PBC, трябва да настроите PBC на [OFF] (изкл.) от меню Setup (Настройка). Вижте стр. 19.

Повторение A-B **HDD** **-RW_{VR}** **-RW_{Video}** **+RW** **-R** **+R** **DVD** **VCD**

За да повторите отрязък.

1. Натиснете A-B в избрано от вас начална точка. На телевизионния екран за кратко се появява „A *”.
2. Натиснете A-B отново в избрана от вас крайна точка. На телевизионния екран за кратко се появява „A B” и повторението на отрязъка започва.
3. За да отмените повторението на отрязъка, натиснете A-B отново.

Забележка:

По време на възпроизвеждане от HDD не можете да изберете отрязък, по-кратък от 5 секунди.

Търсене по време **HDD** **-RW_{VR}** **-RW_{Video}** **+RW** **-R** **+R** **DVD** **DivX**

За да започне възпроизвеждането на диска от някой избран от вас момент:

1. Натиснете DISPLAY два пъти по време на възпроизвеждане. В карето Time Search (търсене по време) се показва изтеклото време от възпроизвеждането.
2. Натиснете ▲ / ▼ за да изберете иконата на часовника и на екрана се появява „0:00:00”.
3. Въведете желаното начално време в часове, минути и секунди от ляво на дясно. Ако въведете погрешна цифра, натиснете ◀ / ▶ за да преместите долното тире на сгрешената цифра. След това въведете правилната цифра.
4. Натиснете ENTER, за да потвърдите. Възпроизвеждането започва от избрания момент.

Zoom (Увеличаване на мащаба) **HDD** **-RW_{VR}** **-RW_{Video}** **+RW** **-R** **+R** **DVD** **VCD**

Функцията Zoom (увеличаване на мащаба) ви позволява да увеличите видеоизображението и да се придвижвате през увеличеното изображение.

1. Натиснете ZOOM по време на нормално възпроизвеждане или възпроизвеждане на неподвижна картина, за да активирате функцията Zoom. Всяко натискане на бутона ZOOM променя изображението на телевизионния екран в следната последователност: размер x1 → размер x2 → размер x4 → размер x1 (нормален размер)
2. Използвайте бутоните ◀ / ▶ / ▲ / ▼ за да се придвижвате през увеличената картина.
3. За да възобновите нормалното възпроизвеждане, натиснете CLEAR или натиснете неколккратно ZOOM, докато не се появи нормална картина.

Забележка:

При някои DVD дискове функцията Zoom може да не работи.

Търсене по маркер



Въвеждане на маркер

Можете да започнете възпроизвеждане от максимум 6 запаметени точки. За да въведете маркер, натиснете MARKER в желана точка от диска. На телевизионния екран за кратко се появява иконата Marker (Маркер). Повторете това, за да въведете максимум 6 маркера.

Извикване на маркирана сцена или изтриване на маркер

1. По време на възпроизвеждане на диска, натиснете SEARCH. На екрана се появява менюто Marker Search (търсене по маркер).
2. Използвайте ◀ / ▶ / ▲ / ▼ за да изберете маркирана сцена, която искате да извикате или чийто маркер искате да изтриете.
3. Натиснете ENTER и възпроизвеждането започва от маркираната сцена. Или, натиснете CLEAR и маркерът на сцената се изтрива от менюто Marker Search (търсене по маркер).



Преглед на съдържанието на DVD видеодискове: менюта

DVD дисковете могат да съдържат менюта, които ви позволяват да получавате достъп до специални функции. За да отворите менюто на диска, натиснете MENU/LIST. След това натиснете съответния цифров бутон, за да изберете опция. Или, използвайте бутоните ◀ / ▶ / ▲ / ▼ за да осветите вашия избор, а след това натиснете ENTER.

Title Menu (Меню Заглавие) DVD

1. Натиснете TITLE.
Ако текущото заглавие има меню, менюто ще се появи на телевизионния екран. В противен случай може да не се появи меню на диска.
2. Менюто може да съдържа ъгли на камерата, езици на говора и опции за субтитрите, както и глави на заглавието.

Disc Menu (Меню на диска) DVD

1. Натиснете MENU/LIST.
На екрана се показва менюто на диска.
2. За да затворите менюто на диска, натиснете MENU/LIST още веднъж.

Camera Angle (Ъгъл на камерата) DVD

Ако дискът съдържа сцени, снимани под различни ъгли на камерата, по време на възпроизвеждане можете да изберете различни ъгли на камерата.

- За да изберете желания ъгъл, по време на възпроизвеждане натиснете ANGLE, а след това натиснете ◀ / ▶ repeatedly during playback to select a неколкократно.
Номерът на текущия ъгъл се появява на телевизионния екран.

Съвет:

Индикаторът ANGLE ще мига на телевизионния екран при сцени, заснети под различен ъгъл, за да покаже, че е възможна промяна на ъгъла.

Смяна на аудио саундтрака DVD

За да слушате различен език на звука или саундтрака, ако има такъв, по време на възпроизвеждане натиснете AUDIO, а след това натиснете ◀ / ▶ неколкократно.

Забележки:

Някои дискове поддържат както Dolby Digital, така и DTS саундтрак. Когато е избран DTS, няма аналогов аудиоизход. За да слушате DTS саундтрак, свържете този рекордер към DTS декодер през един от дигиталните изходи. За подробности по свързването вижте стр. 13.

Промяна на аудиоканала



За да слушате различен аудиоканал (STEREO, LEFT (ляв) или RIGHT (десен)), по време на възпроизвеждане натиснете AUDIO, а след това натиснете ◀ / ▶ неколкократно.

При DVD-RW дискове, записани в режим VR и HDD, които имат аудиоканал както на основен език, така и на втори език (дублаж), можете да превключвате между Main (L) (основен, ляв), Sub (R) (дублаж, десен), Main+sub (L+R) (основен+дублаж, ляв+десен), като натискате AUDIO.

3D Surround (Триизмерен звук)

**-RWvr -RWvideo +RW -R +R DVD
VCD DivX**

Този уред може да произведе 3D Surround ефект (ефект на триизмерен (обемн) звук), който симулира възпроизвеждане на многоканално аудио от две конвенционални стереотонколони, вместо от пет или повече тонколони, обикновено необходими за слушане на многоканално аудио от система за домашно кино.

1. За да изберете [3D SUR.], по време на възпроизвеждане натиснете 3D SURR., а след това натиснете ◀ / ▶ неколкократно.
2. За да изключите 3D Surround ефекта, изберете [NORMAL].

Subtitles (Субтитри) **DVD DivX**

За да видите различни езици за субтитрите, по време на възпроизвеждане натиснете SUBTITLE, а след това натиснете ◀ / ▶ неколкократно.

Instant Skip (Незабавно прескачане) **HDD**

-RWvr -RWvideo +RW -R +R DVD

С всяко натискане на I.SKIP се прескача 15 секунди напред.

При възпроизвеждане от HDD или в режим Timeshift (Времеизместване) с всяко натискане на ◀ / ▶ се прескачат напред или назад 5 минути.

Забележка:

Ако се появи ⓧ функцията не е разрешена за този диск.

Намиране места на диска **VCD**

Като използвате тази функция, можете директно да получите достъп до всяка точка на даден видео CD диск. Използвайте тази функция само когато възпроизвеждате видео CD. Възпроизвеждането прескача в посочената точка.

1. Натиснете SEARCH по време на възпроизвеждане. Лентата на изтеклото време се появява на телевизионния екран.
2. Използвайте ◀ / ▶ за да намерите началната точка за възпроизвеждане.
3. Натиснете ENTER, за да потвърдите избраната точка. Възпроизвеждането започва от избраната точка.

Забележка:

Тази функция работи само когато няма нито един запаметен маркер.

Запамяване на последното състояние

DVD

Този рекордер запамява потребителските настройки за последния диск, който сте гледали. Настройките остават в паметта дори ако извадите диска от рекордера или изключите рекордера. Ако поставите диск, чиито настройки са запаметени, автоматично се извиква мястото на последното спиране.

Забележки:

- Настройките се запамяват в паметта за използване по всяко време.
- Този рекордер не запамява настройките на даден диск, ако изключите рекордера, преди да започне да го възпроизвежда.

PIP (Picture in Picture - картина в картината)

**HDD -RWvr -RWvideo +RW -R +R
DVD VCD**

Тази функция ви дава възможност да гледате запаметени канали в подкартина (малка картина на екрана) по време на възпроизвеждане.

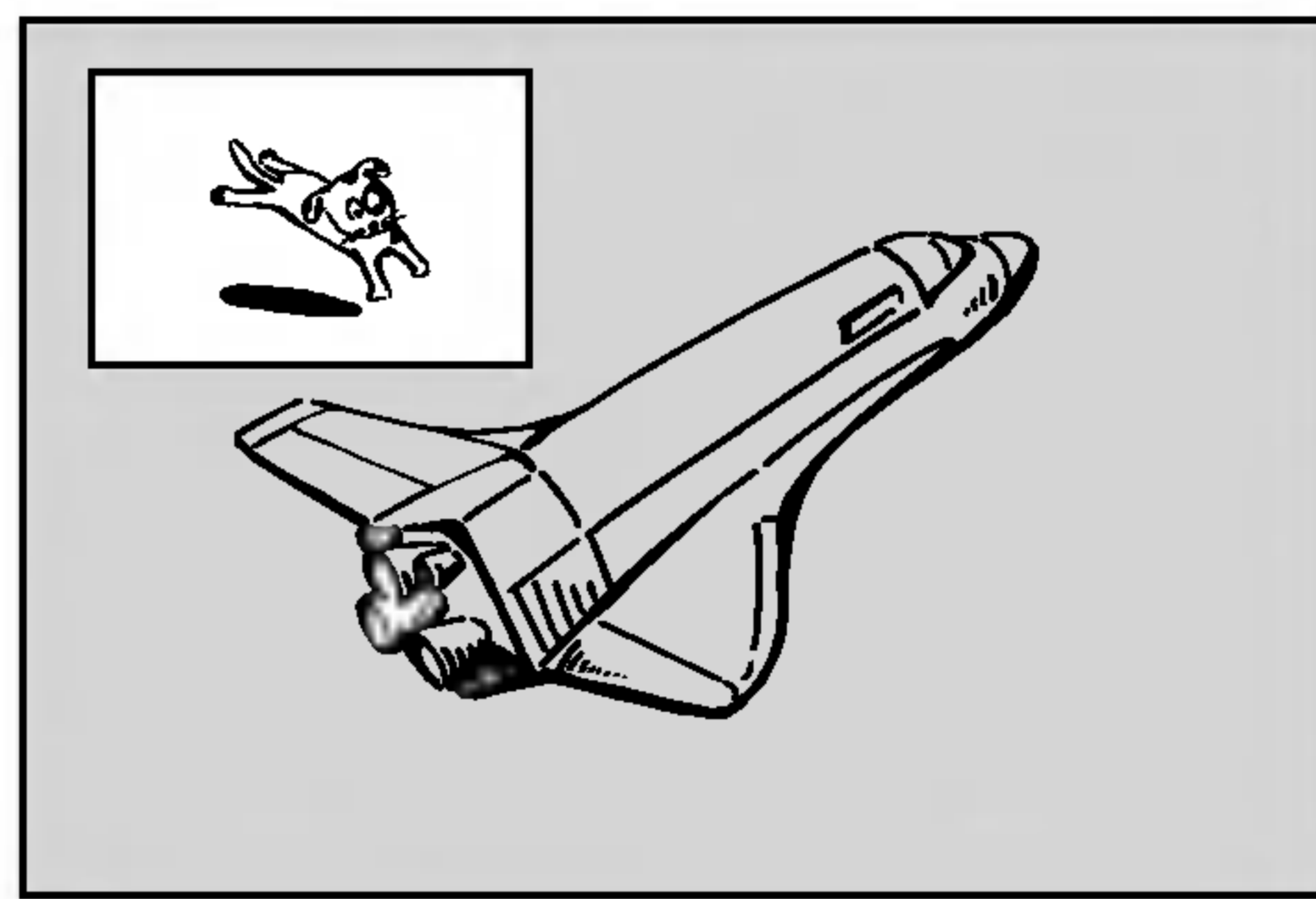

Включване и изключване

Натиснете PIP, за да включите подкартината, а за да я изключите, натиснете този бутон още веднъж.

Избор на вход за подкартината

Натиснете AV, за да изберете входа за подкартината. При всяко натискане на този бутон се показва всеки от входовете за подкартината, в следната последователност: Tuner (тунер) → AV1 → AV2 → AV3 → AV4

Избор на програма за подкартината

Използвайте ▲ / ▼ за да сменят програмата, когато тунерът е зададен като вход за подкартината. Избраният номер на програма се показва на телевизионния екран. Можете да гледате избраната програма чрез натискане на STOP (■).

Промяна на местоположението на подкартината

Натиснете ◀ / ▶ неколкократно, докато достигнете желаното местоположение. Тази подкартина се движи по посока на часовниковата стрелка или по посока, обратна на часовниковата стрелка.

Увеличаване на мащаба на подкартината

Натиснете ZOOM неколкократно, за да увеличите мащаба на подкартината, степента на увеличение нараства максимум три пъти.

Възпроизвеждане на DivX филмов файл

Този рекордер може да възпроизвежда Divx файлове от твърдия диск, CD-R/RW или DVD±R/RW дискове. Преди да възпроизведате DivX файлове, прочетете “Относно DivX филмови файлове” на стр. 31.

1. Натиснете HOME.
2. Изберете носител, който съдържа DivX файл(ове), след което натиснете ENTER.
3. Изберете опцията [MOVIE] (Филм), след което натиснете ENTER.
На телевизионния екран се появява меню Movie (Филм).



4. Натиснете ▲ / ▼, за да изберете папка и натиснете ENTER. В папката се появява списък с файлове. Ако искате да се върнете от списъка на филмите към списъка на папките, използвайте бутоните ▲ / ▼ на дистанционното управление, за да осветите [..] и натиснете ENTER.
5. Ако искате да разгледате даден файл, натиснете ▲ / ▼, за да осветите файла и натиснете PLAY. Можете да използвате различни функции за възпроизвеждане. Направете справка на страници 26-29.
6. Натиснете STOP, за да прекратите възпроизвеждането. Появява се меню Movie (Филм).

Забележка за DivX субтитрите

Моля, направете справка по следната таблица, ако DivX субтитрите не се появяват правилно.

1. В таблицата по-долу открийте подходящия език за DivX субтитри.

Език на субтитрите на диска	Наличен език на DivX субтитрите
Оригинален, английски	Английски
Френски, немски, италиански, испански, португалски	Френски, немски, италиански, испански, португалски, холандски, шведски
Руски	Руски
Друг 6976	Гръцки
Друг 7665	Полски, унгарски, чешки

2. Натиснете SETUP. Появява се менюто за настройка. Натиснете SETUP ► [LANGUAGE] (Език) ► [Disc Subtitle] (Субтитри на диска), след което изберете езика, който сте открили.

Вж. „Disc Menu/Audio/Subtitle (Диск: Меню/ Аудио/ Субтитри)” на стр. 20.

Съвет:

Ако субтитрите пак не се появят правилно след изпълняване на стъпки 1-2, натиснете и задръжте SUBTITLE за около 3 секунди, след което натиснете ◀ / ▶ за да изберете друг код на език по време на възпроизвеждане, докато субтитри се появят както трябва.

Опции на меню Movie (Филм)

1. Натиснете ▲ / ▼ за да изберете папка/файл от меню Movie (Филм), след което натиснете ENTER. Появява се меню Movie (Филм).



2. Натиснете ▲ / ▼ / ◀ / ▶ за да изберете опция и натиснете ENTER.
 - [Play] (Възпроизвеждане) Стартира възпроизвеждането на избраното заглавие.
 - [Open] (Отваряне) Отваря папка и в нея се появява списък на файлове.
 - [Delete] (Изтриване) Изтрива файл(ове) или папка/и от носител (само за твърдия диск).
 - [Rename] (Преименуване) Редактира името (само за твърдия диск) (стр. 37).
 - [Move] (Преместване) Премества файл(ове) в друга папка или друг носител (само за твърдия диск) (стр. 38).
 - [Copy] (Копиране) Копира файл(ове) в друга папка или друг носител. (стр. 38)

Относно DivX филмовите файлове

Съвместимостта на DivX дисковете с този рекордер е ограничена, както следва:

- Разделителната способност на DivX файла е под 720x576 (Ш x В) пиксела.
- Броят на знаците в името на файла на DivX субтитрите е ограничен.
- Ако в DivX файла има код, невъзможен за прочитане, на дисплея може да се появи знак 1999.
- Ако броят на екранните кадри е над 29,97 в секунда, този уред може да не работи нормално.
- Ако видео- и аудиоструктурата на записания файл не е редуваща се, отново се показва екранното меню.
- Ако файлът е записан с GMC, уредът работи само с 1-пунктово ниво на запис.

* GMC?

GMC е акроним на Global Motion Compensation. Това е инструмент за кодиране в стандарт MPEG4. Някои MPEG4 кодиращи системи, като DivX или Xvid, имат тази опция.

Съществуват различни нива на GMC кодиране, наричани обикновено 1-пунктов, 2-пунктов, или 3-пунктов GMC.

Възпроизводими DivX файлове

“.avi”, “.divx”

Възпроизводими DivX субтитри

“.smi”, “.srt”,

“.sub (само формат Micro DVD)”,

“.txt (само формат Micro DVD)”

- Divx субтитри, различни от изброените по-горе, не се показват на телевизионния екран.

Възпроизводими кодек формати

“DIV3”, “MP43”, “DIVX”, “XVID”, “DX50”

Възпроизводими аудиоформати

“AC3”, “PCM”, “MP2”, “MP3”, “WMA”

- Честота на стробиране: в рамките на 8 - 48 kHz (MP3), в рамките на 32 - 48 kHz (WMA)
- Скорост в битове: в рамките на 8 - 320 kb/сек (MP3), 32 - 192 kb/сек (WMA)

Възпроизвеждане на аудио CD или MP3/WMA файл

Рекордерът може да възпроизвежда аудио CD дискове и MP3/WMA файлове от твърдия диск, CD-ROM, DVD±R/RW или CD-R/RW дискове. Преди да възпроизведате MP3/WMA файлове, прочетете “Забележки относно записи на MP3/WMA” на стр. 33.

1. Натиснете HOME.
Появява се менюто HOME.
2. Изберете носител, който съдържа MP3/WMA или аудиозаглавие, след което натиснете ENTER.
3. Изберете опцията [MUSIC] (МУЗИКА), след което натиснете ENTER.
На телевизионния екран се появява менюто Audio CD (Аудио CD) или менюто Music (Музика).



Меню Audio CD (Аудио CD) Меню Music (Музика)

4. Използвайте ▲/▼ за да изберете писта, след което натиснете ► (PLAY).
Възпроизвеждането започва.
По време на възпроизвеждане на дисплея на предния панел и в менюто ще бъде показано изминалото време за възпроизвеждане на текущата писта. Възпроизвеждането ще спре в края на диска.
Съвети:
 - Натиснете DISPLAY, за да видите ID3-Tag информацията за MP3 файла. Ако няма ID3-Tag информация, ще се появи “Not Checked”. Ако изберете папка, ще бъде показан броят на подпапките и броят на MP3/WMA файловете в папката. Натиснете DISPLAY отново, за да затворите екрана с информацията.
 - Ако искате да се придвижите към горната директория, използвайте ▲ / ▼ за да осветите - след което натиснете ENTER.
 - Можете също така да изведете менюто HOME (Начално меню), за да изберете друг носител, като натиснете RETURN (↵).
5. За да спрете възпроизвеждането по всяко време, натиснете STOP.

Съвет:

Можете да създавате нови папки. Изберете опцията [New Album] (Нов албум) от менюто Music-HDD (Музика-Твърд диск), след което натиснете ENTER. Създава се папка с името “NONAME##”.

Опции на менюто Audio CD (Аудио CD) и Music (Музика)

1. Натиснете ▲ / ▼ а да изберете папка/файл от менюто на Audio CD (Аудио CD) или Music (Музика), след което натиснете ENTER.
Появяват се опциите на менюто.



2. Натиснете ▲ / ▼ / ◀ / ▶ за да изберете опция и натиснете ENTER.
 - [Play] (Възпроизвеждане) Стартира възпроизвеждането на избраното заглавие.
 - [Open] (Отваряне) Отваря папката и в нея се появява списък с файлове
 - [Delete] (Изтриване) Изтрива файла (файловете) от носителя.
 - [Rename] (Преименуване) Редактира името на файла. (стр. 37)
 - [Move] (Преместване) Премества файла (файловете) в друга папка или на друг носител. (стр. 38)
 - [Copy] (Копиране) Копира файла (файловете) в друга папка или друг носител. (стр. 38)
 - [Program Add] (Добавяне на писта) Добавя пистата (пистите) в Program List (Програмен списък). (стр. 34).

Пауза

1. Натиснете PAUSE/STEP (⏸) по време на възпроизвеждане.
2. За да се възстановите възпроизвеждането, натиснете ► (PLAY) или натиснете отново PAUSE/STEP (⏸).

Придвижване към друга писта

- Натиснете кратко SKIP ◀◀ или ▶▶ по време на възпроизвеждане, за да отидете на следващата писта или да се върнете към началото на текущата писта.
- Натиснете двукратно кратко SKIP ◀◀ за да се върнете към предишната писта.
- Ако възпроизвеждате Audio CD (аудио CD), отивате директно на която и да е писта, като въведете номера на пистата с помощта на дигиталните бутони (0-9) по време на възпроизвеждане.

Повтаряне

Аудио CD - Повтаряне на Track/All/Off (писта/всичко/изключено)

Натиснете REPEAT, за да изберете желанния режим на повтаряне.

- TRACK (Писта): повтаря текущата писта.
- ALL (Всичко): повтаря всички писти на диска.
- OFF (Изключено) (няма визуализация): не възпроизвежда с повтаряне.

MP3/WMA - Повтаряне на Track/Folder/Off (писта/папка/изключено)

Натиснете REPEAT, за да изберете желанния режим на повтаряне.

- TRACK (Писта): повтаря текущата писта.
- FOLDER (Папка): повтаря всички писти от текущата папка.
- OFF (Изключено) (няма визуализация): не възпроизвежда с повтаряне.

Произволно възпроизвеждане

1. Натиснете RANDOM по време на възпроизвеждане или в режим на спряно възпроизвеждане. Уредът автоматично започва да възпроизвежда произволно и надписът "RANDOM" се появява на екранното меню.
2. За да се върнете към режим на нормално възпроизвеждане, натиснете неколкратно RANDOM, докато този надпис излезе от екрана с менюто.

Съвет:

Чрез натискане на SKIP ►► по време на произволно възпроизвеждане уредът избира друга писта заглавие (писта) и възобновява произволното възпроизвеждане.

3D Surround (Триизмерен звук)

Този уред може да произвежда ефект 3D Surround (Триизмерен звук), който симулира многоканално възпроизвеждане на звук от две конвенционални стереотонколони, вместо от пет или повече тонколони, които обикновено са необходими, за да слушате многоканален звук от система за домашно кино.

1. Натиснете 3D SURR. по време на възпроизвеждане, за да изберете [3D SUR].
2. За да изключите ефекта 3D Surround, натиснете неколкратно "3D SURR", докато този надпис излезе от екрана с менюто.

Смяна на аудиоканал

Натиснете неколкратно AUDIO, за да чуете различен аудиоканал (стерео, ляв или десен).

Търсене (само за аудио CD дискове)

1. Натиснете SCAN (◀◀ или ▶▶) по време на възпроизвеждане. Рекордерът ще влезе в режим SEARCH (Търсене).
2. Натиснете неколкратно SCAN (◀◀ или ▶▶), за да изберете необходимата скорост (3 стъпки).
3. За да излезете от режим SEARCH, натиснете ► (PLAY).

Повтаряне A-B (само за аудио CD дискове)

За да повторите отрязък от дадена писта:

1. Натиснете A-B в избраната начална точка. Иконата за повторение и "A" се появяват на екрана с менюто.
2. Отново натиснете A-B в избраната крайна точка. Иконата за повторение и "A - B" се появяват на телевизионния екран и започва повторението на отрязъка.
3. За да отмените отрязъка и се върнете към нормално възпроизвеждане, натиснете още веднъж A-B. Иконата за повторение изчезва от екрана с менюто.

Относно MP3/WMA аудиофайловете

Съвместимост на MP3 / WMA файлове с този рекордер е ограничена, както следва:

- Честота на стробиране: в рамките на 8 - 48 kHz (MP3), в рамките на 32 - 48kHz (WMA)
- Скорост в битове: в рамките на 8 - 320 kb/сек (MP3), 32 - 192 kb/сек (WMA)
- Рекордерът не може да чете MP3/WMA файлове, които имат разширение, различно от ".mp3" / ".wma".
- Физическият формат на CD-R трябва да бъде "ISO 9660" и "JOLIET".
- Физическият формат на DVD±R/RW диска трябва да бъде „ISO 9660” (формат UDF Bridge).
- Ако записвате MP3/WMA файлове с помощта на софтуер, който не може да създава файлова система (напр. Direct-CD), възпроизвеждането на MP3/WMA файлове е невъзможно. Препоръчваме ви да използвате Easy-CD Creator, който може да създава файлова система ISO 9660.
- Имената на файловете трябва да съдържат максимум 8 букви и трябва да имат разширение .mp3 или .wma.
- Те не трябва да съдържат специални знаци, като / ? * : " < > | и др.
- Общият брой файлове и папки на диска трябва да бъде по-малък от 1999.

Този рекордер изисква дисковете и записите да отговарят на определени технически стандарти, за да се постигне оптимално качество на възпроизвеждане. Предварително записаните DVD дискове са настроени автоматично на тези стандарти. Съществуват много различни типове формати за записваеми дискове (в това число CD-R съдържащи MP3 или WMA файлове) и всички те изискват определени предварителни условия (вж. по-горе) за гарантиране на съвместимо възпроизвеждане.

Клиентите трябва да знаят, че за изтегляне на MP3/WMA файлове и музика от Интернет се изисква разрешение. Нашата компания няма право да дава такова разрешение. То трябва винаги да се търси от собственика на авторските права.

Програмирано възпроизвеждане на аудио CD дискове и MP3/WMA файлове

Програмираното възпроизвеждане ви позволява да създавате персонални списъци за възпроизвеждане на аудио CD дискове или MP3/WMA писти. Програмите могат да съдържат до 99 писти от аудио CD дискове или 256 MP3/WMA писти.

1. Използвайте ▲ / ▼ за да изберете писта/файл (или папка) от менюто на аудио CD диска или от менюто Music (Музика).

Можете да изберете всички файлове и папки от менюто Music, като натиснете бутон CLEAR. За да отмените избора си, натиснете отново CLEAR.

Избиране на множество файлове/писти (папки)

1. Натиснете MARKER.
За файла/пистата се появява отметка.
Натиснете отново MARKER, за да отмените маркираните файл/писта или папка.
2. Повторете стъпка 1, за да маркирате допълнителни файлове/писти (папки).
2. Натиснете ENTER.
Опциите се появяват от лявата страна на менюто.
3. Използвайте ▲ / ▼ за да изберете опцията [Program Add] (Добавяне на писта), след което натиснете ENTER.
4. Повторете стъпки 1-3, за да маркирате допълнителни писти.

Забележка:

Ако изберете дадена папка за програмирано възпроизвеждане, всички писти/файлове в папката се добавят в Program List (Програмен списък).

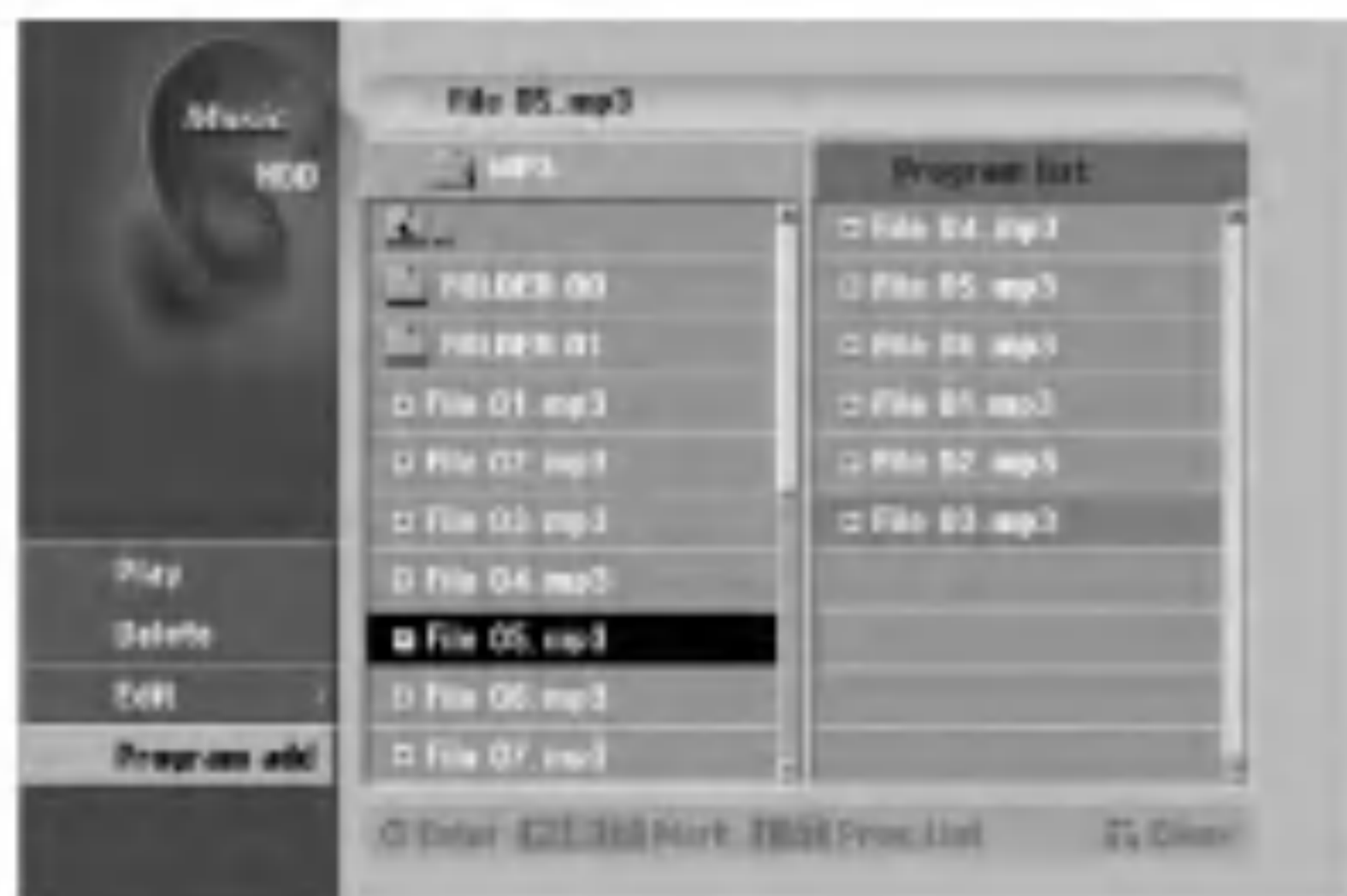

5. Използвайте ► за да отидете на Program List (Програмен списък).
Програмираната писта, която сте избрали последно, се осветява в програмния списък.
6. Използвайте ▲ / ▼ за да изберете пистата, която желаете да бъде възпроизведена.
7. Натиснете ► (PLAY) за да стартирате възпроизвеждането.
Възпроизвеждането се прекратява след възпроизвеждане на последната програмирана писта в програмния списък.
8. За да излезете от режима на програмирано възпроизвеждане и да се върнете към нормално възпроизвеждане, изберете писта от списъка и натиснете ► (PLAY).

Съвет:

Можете да отваряте и затваряте Program List (Програмен списък) чрез натискане на MENU/LIST (МЕНЮ/СПИСЪК).

Опции на менюто Program List

1. Натиснете ▲ / ▼ за да изберете писта/файл от програмния списък, след което натиснете ENTER. Появяват се опциите на менюто.



2. Натиснете ▲ / ▼ за да изберете опция, след което натиснете ENTER за потвърждение на избора си.
 - [Play] (Възпроизвеждане): Възпроизвеждането започва от избраната писта в реда, в който сте програмирали пистите.
 - [Delete] (Изтриване): Изтрива пистата (пистите) от менюто Program List (Програмен списък).
 - [Move] (Преместване): Премества пистата (пистите), като променя реда на програмата.
 - [Save] (Запамяване): Запамява програмния списък (само за твърдия диск).

Повторение на програмирани писти

Натиснете REPEAT, за да изберете желан режим на повторение.

- [TRACK] (Писта): Повтаря текущата писта.
- [ALL] (Всички): Повтаря всички писти от програмния списък (Program List).
- [OFF] (Изкл.): Отменя режима на повторение (няма визуализация).

Изтриване на писта от програмния списък

1. Изберете пистата, която желаете да изтриете от програмния списък.
Използвайте бутона MARKER, за да изберете множество писти.
2. Натиснете ENTER. Опциите на менюто се появяват.
3. Изберете опцията [Delete] (Изтриване), след което натиснете ENTER.

Промяна на реда на пистите в програмния списък

1. Изберете пистата, която желаете да преместите в програмния списък, след което натиснете ENTER.
Използвайте бутона MARKER, за да изберете множество писти.
2. Натиснете ENTER. Опциите на менюто се появяват.
3. Изберете опцията [Move], след което натиснете ENTER.
4. Използвайте ▲ / ▼ за да преместите жълтата лента на желаната позиция, след което натиснете ENTER.

Запамяване на вашия програмен списък (само за твърдия диск)

Този рекордер запамява програмния лист, който вие сте изготвили.

1. Изберете писта от програмния списък.
Опциите на менюто се появяват.
2. Изберете опцията [Save] (Запамяване), след което натиснете ENTER.
Програмният списък се запамява в папката за програми на твърдия диск.

Разглеждане на JPEG файл

Този рекордер може да възпроизвежда JPEG файлове от CD-R/RW, DVD±R/RW, и твърдия диск. Преди да възпроизведате JPEG записи, прочетете “Относно JPEG файлове с изображения” на стр. 36.

1. Натиснете HOME.
Появява се менюто HOME (Начално меню).
2. Изберете носител, който съдържа JPEG файлове, след което натиснете ENTER.
3. Изберете опцията [PHOTO] (СНИМКИ), след което натиснете ENTER.
Менюто Photo (Снимки) се появява на телевизионния екран.



4. Използвайте ◀ / ▶ / ▲ / ▼ за да изберете папка, след което натиснете ENTER.
Опциите на менюто се появяват от лявата страна на менюто.
5. Изберете опцията [Open] (Отваряне), след което натиснете ENTER.
Появява се списък с файлове в избраната папка.
6. Използвайте ◀ / ▶ / ▲ / ▼ за да изберете файл, след което натиснете ENTER.
Опциите на менюто се появяват от лявата страна на менюто.

Съвети:

- Ако искате да отидете в горната директория, използвайте ▲ / ▼ за да осветите  след което натиснете ENTER.
- Можете също така да покажете менюто HOME, за да изберете друг носител, като натиснете RETURN (↵).

7. Използвайте ▲ / ▼ за да изберете [Full Screen] (Цял екран), след което натиснете ENTER.
Избраното изображение се визуализира на цял екран.
8. За да спрете разглеждането по всяко време, натиснете STOP.
Появява се менюто Photo (Снимки).



Менюто се отваря и затваря чрез натискане на ENTER.

Опции на менюто Photo (Снимки)

1. Натиснете ▲ / ▼ за да изберете файл от Program List (Програмен списък), след което натиснете ENTER.
Появяват се опциите на менюто.
Можете да изберете всички файлове и папки от менюто, като натиснете бутон CLEAR. За да отмените избора си, натиснете още веднъж CLEAR.

Избиране на множество файлове (папки)

1. Натиснете MARKER.
На файла или папката се появява отметка.
Натиснете отново MARKER, за да отмените маркирания файл или папка.
2. Повторете стъпка 1, за да маркирате допълнителни файлове (папки).



2. Натиснете ▲ / ▼ за да изберете опция, след което натиснете ENTER за потвърждение на избора си.
 - [Open] (Отваряне) Отваря папката и в нея се появява списък с файлове.
 - [Full Screen] (Цял екран): Показва избрания файл на цял екран.
 - [Delete] (Изтриване): Изтрива избрания файл от носител. (Само за твърд диск)
 - [Slide Show] (Разглеждане на слайдове): Показва менюто Slide Show (Разглеждане на слайдове).
 - [Rename] (Преименуване): Редактира името на файла. (стр. 37) (Само за твърд диск.)
 - [Move] (Преместване): Премества файла (файловете) в друга папка (албум) или носител. (стр. 38) (Само за твърд диск).
 - [Copy] (Копиране): Копира файла (файловете) в друга папка или на друг носител. (стр. 38)

Съвет:

Можете да създадете нова папка на твърдия диск. Изберете опцията [New Album] (Нов албум), след което натиснете ENTER.
Създава се папка “NONAME##”.

Прескачане на изображения

Докато разглеждате дадено изображение, натиснете еднократно SKIP (◀◀ или ▶▶) за да преминете на следващия файл или за да се върнете на предходния.

Завъртане на изображения

Използвайте ▲ / ▼ докато разглеждате дадена картина, за да я завъртите по посока на часовниковата стрелка или в обратната посока.

Разглеждане на слайдове

1. Изберете опцията [Slide Show] (Разглеждане на слайдове) от опциите на менюто Photo (Снимки). (Направете справка с “Опции на меню Photo” на стр. 35).
2. Натиснете ENTER.
Появява се менюто Slide Show (Разглеждане на слайдове).



3. Използвайте ◀ / ▶ / ▲ / ▼ за да настроите опциите.
Опция [Object] (Обект):
 - [Selected] (Избрани): Показва слайдовете само на избраните файлове. Използвайте бутоната MARKER, за да изберете множество файлове.
 - [All] (Всички): Показва слайдовете на всички файлове.Опция [Speed] (Обект):
Регулира скоростта на разглеждане на слайдове - [Slow] (Бавно), [Normal] (Нормално), [Fast] (Бързо).
4. Изберете опцията [Start] (Старт), след което натиснете ENTER, за да стартирате разглеждането на слайдове.
5. Натиснете STOP, за да спрете да разглеждате слайдове и да се върнете към менюто Photo (Снимки).

За да спрете на пауза разглеждането на слайдове

1. Натиснете PAUSE/STEP (■), за да спрете разглеждането на слайдове на пауза.
2. Когато искате да продължите с разглеждането на слайдове, натиснете ► (PLAY).

За да слушате музика, докато разглеждате слайдове

Можете да разглеждате файлове с фотографии, докато слушате MP3/WMA файлове, записани на твърдия диск.

1. Изберете опцията [Slide Show] (Разглеждане на слайдове) от менюто Slide Show. (Направете справка с “Опции на меню Photo на стр. 35).
2. Натиснете ENTER.
Появява се менюто Slide Show (Разглеждане на слайдове).
3. Изберете опцията [Simultaneous Music play] (Едновременно възпроизвеждане на MP3) от менюто Slide Show.

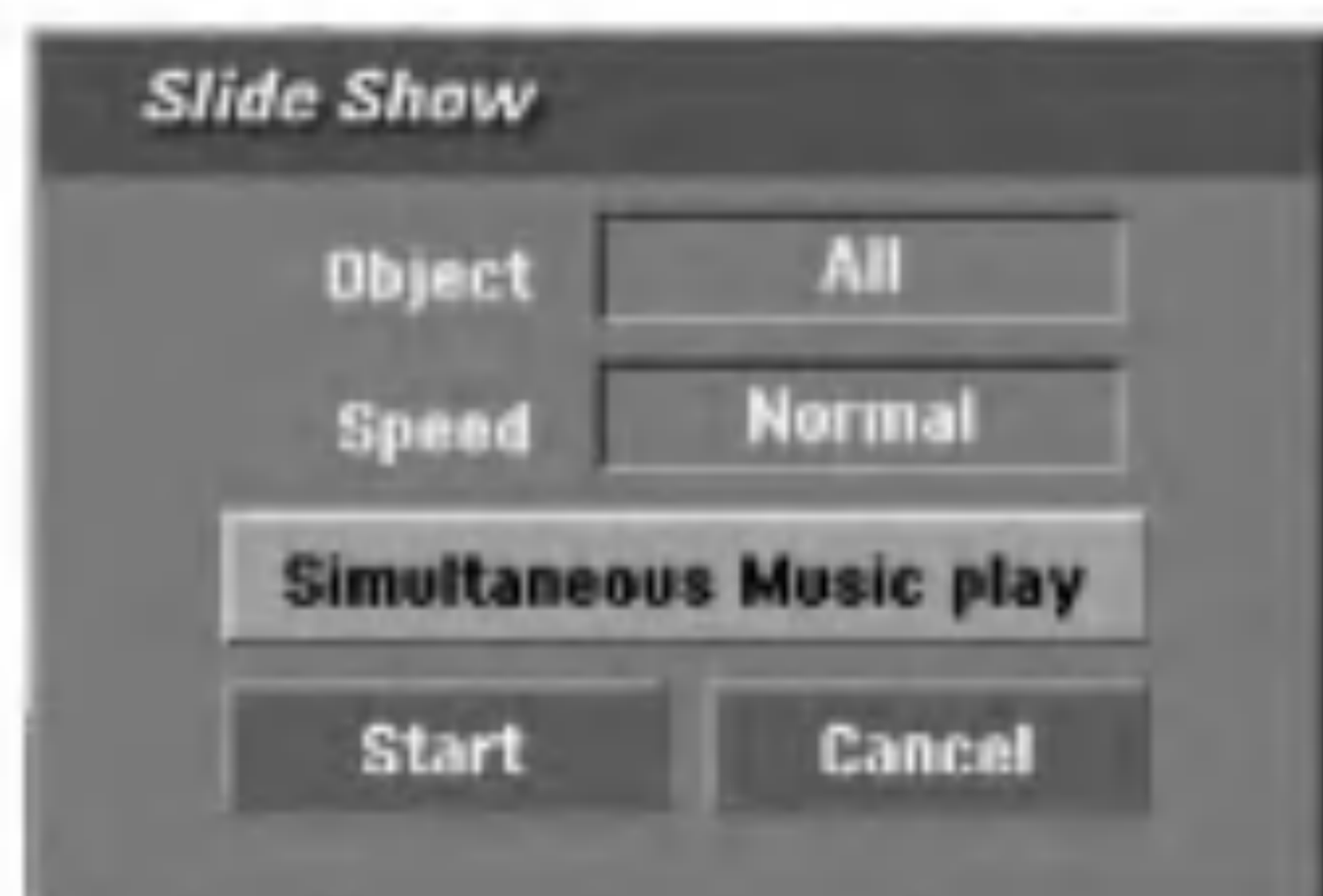

4. Натиснете ENTER.
Появява се менюто Simultaneous Music play (Едновременно възпроизвеждане на MP3).

5. Натиснете MARKER, за да изберете множество файлове.
 - Изберете опцията [Select All] (Избери всички), за да изберете всички писти, след което натиснете ENTER.
 - Изберете опцията [Deselect All] (Отмени всички), за да отмените всички писти, след което натиснете ENTER.
 - Изберете опцията [Cancel] (Анулиране), за да излезете от менюто, след което натиснете ENTER.
6. Използвайте ◀ / ▶ / ▲ / ▼, за да изберете опцията [Start], след което натиснете ENTER.



7. Натиснете STOP, за да се прекрати показването на слайдовете и да се върнете към меню Photo.

Относно JPEG файлове с изображения

Съвместимостта на JPEG дискове с този рекордер е ограничена, както следва:

- В зависимост от размера и броя на JPEG файловете на рекордера може да му е необходимо много време, за да ги прочете. Ако до няколко минути не видите изображение на екрана, това означава, че някои от файловете са твърде големи - намалете разделителната способност на JPEG файловете до по-малко от 4М пиксела.
- Общият брой на файловете и папките върху диска трябва да бъде по-малък от 1999.
- Някои дискове може да са несъвместими поради различен формат на записване или състояние на диска.
- Всички избрани файлове трябва да имат разширение “.jpg” при копиране в CD формат.
- Ако даден файл има разширение “.jpe” или “.jpeg”, моля преименувайте го на файл “.jpg”.
- Файлови имена без разширение “.jpg” няма да могат да бъдат прочетени от този рекордер, дори файловете да се появяват като JPEG файлове с изображения във Windows Explorer.
- JPEG файлове с прогресивна компресия без загуба на информация не се поддържат.

Редактиране на MP3/WMA, JPEG, DivX файлове

Тези описания за работа с MP3 файл са дадени като пример, с другите видове файлове се работи по същия начин.

Изтриване на файл(ове)/папка (папки) от твърдия диск

Можете да изтриете MP3/WMA, JPEG или DivX файл(ове)/папка (папки) от твърдия диск.

1. Изберете от менюто файла, който искате да изтриете. Можете да изберете всички файлове и папки в менюто с натискане на бутон CLEAR (Изчистване). За да отмените избора си, натиснете отново CLEAR.

Избиране на множество файлове (папки)

1. Натиснете MARKER.
На файла или папката се появява отметка. Натиснете отново MARKER, за да отмените маркирания файл или папка.
2. Повторете стъпка 1, за да маркирате допълнителни файлове (папки).
2. Натиснете ENTER.
Опциите на менюто се появяват в менюто.

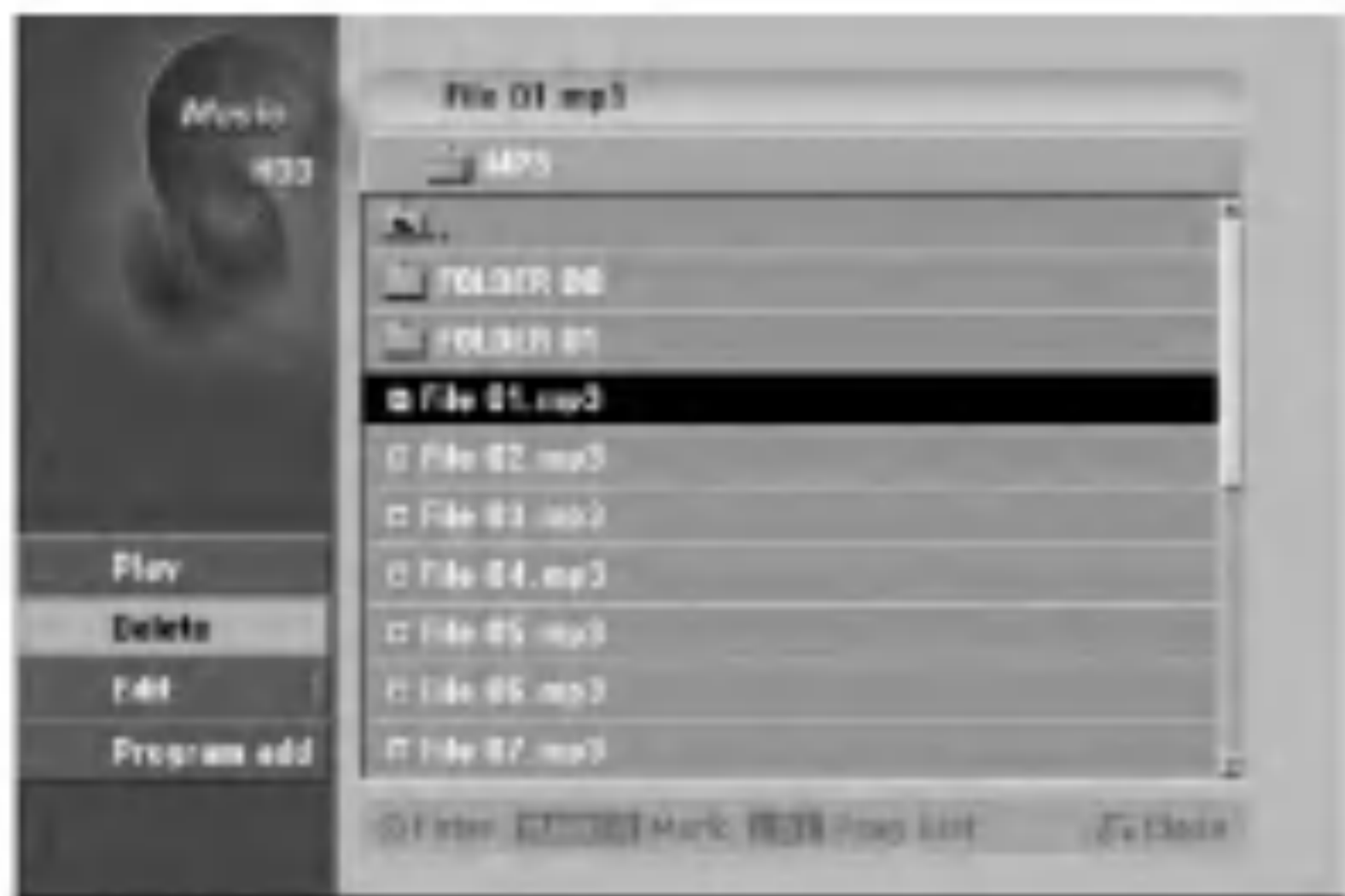

3. Изберете опцията [Delete] (Изтриване), след което натиснете ENTER.
Избраният файл или файлове се изтриват от твърдия диск.

Именуване на файл на твърдия диск

Можете да именувате MP3/WMA файлове на твърдия диск независимо едни от други. Имената могат да съдържат до 32 знака.

1. Изберете от менюто файла, който желаете да преименувате.
2. Натиснете ENTER.
Опциите на менюто се появяват в менюто.
3. Изберете опцията [Edit] (Редактиране), след което натиснете ENTER.
Опциите за редактиране се появяват.



4. Изберете опцията [Rename] (Преименуване), след което натиснете ENTER.
Появява се менюто на клавиатурата. За въвеждане на знаците, вж. стр. 49.



Копиране на файл(ове) на друг носител или в друга папка

Можете да копирате файл(ове)/папка(папки) на друг носител или папка.

1. Изберете от менюто файла, който желаете да копирате. Можете да изберете всички файлове и папки в менюто чрез натискане на бутон CLEAR (Изчистване). За да отмените избора си, натиснете отново CLEAR.

Избиране на множество файлове (папки)

1. Натиснете MARKER.
На файла или папката се появява отметка. Натиснете отново MARKER, за да отмените маркирания файл или папка.
2. Повторете стъпка 1, за да маркирате допълнителни файлове (папки).
2. Натиснете ENTER.
Опциите на менюто се появяват на менюто.
3. Изберете опцията [Edit] (Редактиране), след което натиснете ENTER.
Появяват се опциите за редактиране.
4. Изберете опцията [Copy] (Копиране), след което натиснете ENTER.
Появява се меню Copy (Копиране).



5. Можете да изберете албум (папка) за копиране.
 1. След като изберете носител, натиснете ENTER. Появява се списък на албумите (папките).
 2. Изберете папка.
Вие също така можете да създадете нов албум (папка). Изберете опцията [New Album] (Нов албум) от меню Copy (Копиране), след което натиснете ENTER.
Създава се папка "NONAME##".
6. Изберете опцията [Copy], след което натиснете ENTER, за да започне копирането.

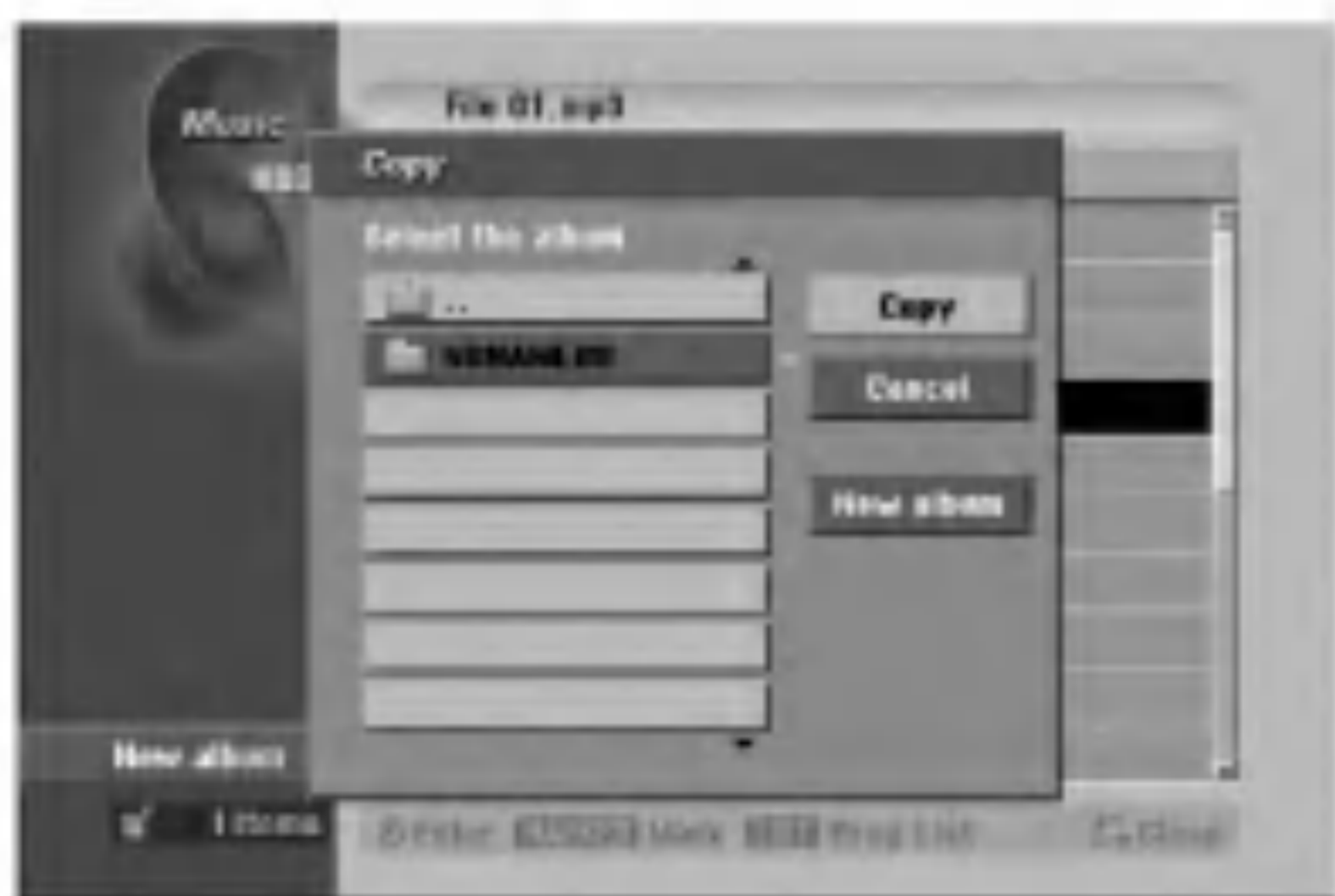

Преместване на файл(ове)

Можете да преместите файл(ове) на друг носител или в друга папка. След преместването файлът (файловете)/папката (папките) се изтриват от текущата им позиция.

1. Следвайте стъпки 1-3, както е показано вляво.
2. Натиснете ENTER.
Опциите се появяват от лявата страна на менюто.
3. Изберете опцията [Move] (Преместване), след което натиснете ENTER.
Появява се меню Move (Преместване).



4. Можете да изберете албум (папка), който да преместване.
 1. След като изберете носител, натиснете ENTER. Появява се списък на албуми (папки).
 2. Изберете папка.
Вие също така можете да създадете нов албум (папка). Изберете опцията [New Album] (Нов албум) от меню Move (Преместване), след което натиснете ENTER.
Създава се папка "NONAME##".
5. Изберете опцията [Move] (Преместване), след което натиснете ENTER, за да започне преместването.



Записване

Относно записване на DVD

Забележки:

- Този рекордер не може да прави записи на CD-R и CD-RW дискове.
- Компанията ни не поема отговорност за провалени записи, дължащи се на прекъсвания в захранването, дефектни дискове или повреда в рекордера.
- Отпечатъци и малки драскотини върху диска могат да повлияят на възпроизвеждането и/или записването. Грижете се за дисковете си.

Типове дискове и формати за записване, режими и настройки

Този рекордер може да възпроизвежда пет различни вида DVD дискове: предварително записани DVD-Video дискове, DVD-RW, DVD-R, DVD+RW и DVD+R дискове. Дисковият формат за DVD-R, DVD+R, DVD+RW дискове е винаги „Video format“ (Видеоформат) - същият както при предварително записаните DVD-Video дискове. Това означава, че след финализиране на DVD-R, DVD+R или DVD+RW те ще могат да бъдат възпроизведени на обикновен DVD плейер.

По подразбиране дисковият формат на DVD-RW диск е Video Recording (Видеозапис, VR), но можете при нужда да го промените на Видеоформат. (Повторна инициализация на диска ще изтрие съдържанието на диска.) Режимът на запис е тясно свързан с дисковия формат. Ако форматът е Видеозапис, то режимът на запис е VR; ако форматът на диска е Видеоформат, режимът на запис е режим Видео (с изключение на DVD-Video дисковете, тъй като те не са записваеми и следователно нямат режим на запис).

В режимите на запис (които са фиксирани за целия диск) са настройките на записа. Те могат да бъдат променяни за всеки запис за определяне на качеството на картината и колко място от диска ще отнеме записът.

Относно записване на твърдия диск

Записването върху вградения твърд диск (HDD) е по същество подобно на записването на DVD-RW диск в режим VR. Имате пълния избор от опции за качество на записа, включително ръчен режим, като разбира се можете да записвате, изтривате и презаписвате отново колко пъти желаете. Капацитетът на твърдия диск позволява да се съхраняват голям брой часове видеоматериал, дори записите да са направени в режими с високо качество. С цел да можете да подредите съдържанието на твърдия диск, той е разделен на десет жанра. Можете да именуваме и използвате тези жанрове както желаете - например можете да имате един жанр филми, друг - телевизионни предавания, трети - записи от видеокамера и т.н.

Забележка:

- Максималният брой заглавия, които могат да бъдат записани на твърдия диск, е 255.
- Като използвате твърдия диск, можете да записвате максимум до 12 часа непрекъснато.

Забележки относно записването

- Времената на записите не са точни, тъй като рекордерът използва видеокомпресия с променлив битов поток. Това означава, че точното време зависи на материала, който се записва.
- Ако по време на запис на телевизионно предаване сигналът е с лошо качество или има смущения в картината, времената на записите могат да бъдат по-кратки.
- Ако записвате неподвижни картини или само звук, времето на записа може да бъде по-дълго.
- Показаните времена за записа и за оставащото време след събиране може не винаги да отговарят на продължителността на диска.
- Оставащото време за записване може да намалее, ако многократно редактирате даден диск.
- Ако използвате DVD-RW диск, се уверете, че сте променили формата за записване (режим Видео или режим VR), преди да запишете каквото и да било на диска. Вж. стр. 23 (Формат на диска) за инструкции как да направите това.
- Когато използвате DVD-R или DVD+R диск, можете да записвате, докато той се запълни или докато го финализирате. Преди да започнете записна сесия, проверете оставащото време за запис на диска.
- Когато използвате DVD-RW диск в режим Видео, времето за запис ще нарасне само ако изтриете последното заглавие, записано на диска.
- Опцията Delete Title (Изтриване на заглавие) в менюто Title List (Original) само скрива заглавието; тя в действителност не изтрива заглавието от диска и не увеличава свободното време за запис (с изключение на последното записано заглавие на DVD-RW диск в режим Видео).
- Като използвате DVD+RW дискове можете да записвате върху предишен запис.
- При използване на DVD+R/RW диск рекордерът ще изпълни операция по създаване на меню, за да актуализира новото заглавие и редактиране при изваждане на диска от рекордера. Следователно трябва да извадите диска след настройване на работния режим на рекордера на режим DISC.

Време на запис и качество на картината

Има четири предварително настроени режима за качество:

- **HQ** – Настройка за най-високо качество, предлага около 1 час време за запис на DVD диск (4.7GB).
- **SQ** – Качество по подразбиране, достатъчно за повечето приложения, предлага около 2 часа време за запис на DVD диск (4.7GB).
- **LQ** – Малко по-ниско качество, но времето за запис на DVD диск се увеличава два пъти - до около 4 часа (4.7GB).
- **EQ** – Най-ниско качество на картината, предлага около 6 часа време за запис на DVD диск (4.7GB).

Времеизместване **HDD**

Не изпускайте нито една сцена от излъчване на живо. Ако телефонът звънне, докато гледате любимото си предаване на живо, просто натиснете "TIMESHIFT" и "PAUSE", преди да го вдигнете. Функцията за времеизместването се активира и програмата се записва, за да бъде гледана по-късно. След телефонното обаждане или прекъсването на гледането, натиснете "PLAY" или "SCAN", за да гледате програмата. Натиснете "STOP", за да се върнете към предаването на живо.

Работа с времеизместване (пауза, телевизия на живо/възпроизвеждане) **HDD**

Можете да съхраните програма временно в кеш-паметта на твърдия диск.

Натиснете TIMESHIFT, докато гледате телевизионна програма.

На екрана се появява лентата за хода на операцията, както е показано по-долу. Лентата за хода на операцията се променя на икона за времеизместването след 5 секунди.

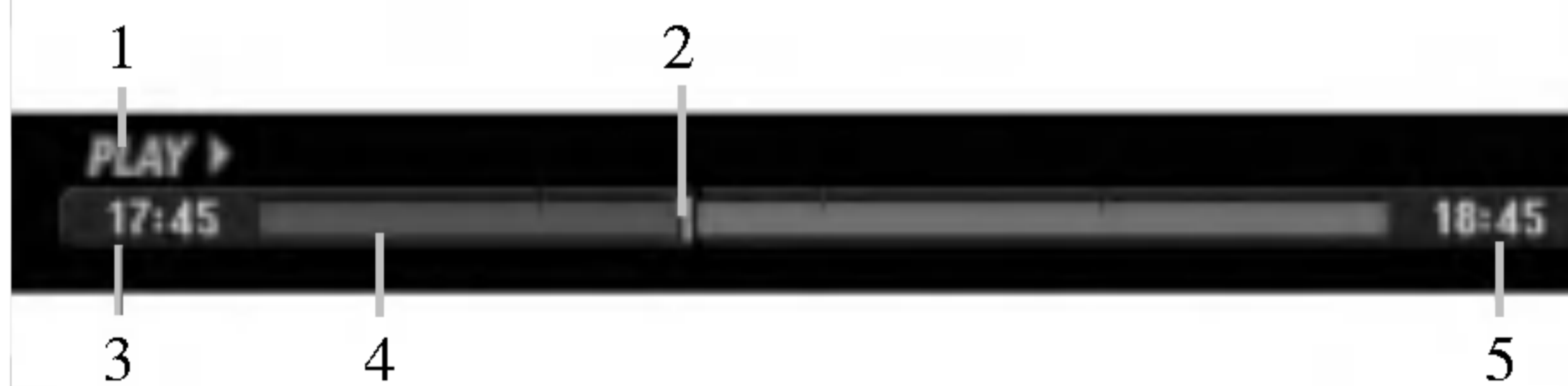

1. Показва режима на възпроизвеждане.
2. Показва текущата позиция на функцията Timeshift (Времеизместване).
3. Показва началното време на функцията Timeshift.
4. Показва изминалото Timeshift време.
5. Показва, че остава един час до началното време на функцията Timeshift.

Съвети:

- Можете да използвате функциите за триково възпроизвеждане (Slow, Scan и други) по време на времеизместване. Вж. функциите за възпроизвеждане на страници 26-29.
- Можете да редактирате кеширания клип по време на времеизместването, за да запазите програмата на твърдия диск. Вж. "Записване на клип" отдясно.

Забележки:

- Ако няма свободно място върху твърдия диск, най-старата секция на времеизместването постепенно ще бъде изтрита.
- Ако нито един бутон не бъде натиснат в продължение на 6 часа, времеизместването автоматично се прекратява.

Търсене по маркер в режим Timeshift (Времеизместване)

Можете да маркирате дадена сцена в режим Timeshift. Натиснете MARKER в желаната точка по време на Timeshift. Натиснете SEARCH, за да извикате маркираната сцена.

Записване на клип **HDD**

Можете да редактирате по време на времеизместването, за да съхраните програмата на твърдия диск.

1. По време на времеизместване използвайте функциите стъпкова пауза, търсене и бавно движение, за да намерите началната точка.
2. Натиснете REC в началната точка на частта, която искате да записвате. Напредъкът на редактирането се показва в червено на лентата за хода на операцията.
3. Използвайте функциите стъпкова пауза, търсене и бавно движение, за да намерите крайната точка.
4. Натиснете REC в крайната точка на частта, която искате да запишете. Продължава нормалното възпроизвеждане.
5. Повторете стъпки 1 и 4, за да направите няколко записа на клип на програма.



6. Натиснете STOP, за да спрете функцията Timeshift. Ще се появи съобщение за потвърждение.
7. Използвайте ◀ / ▶ за да изберете [Yes], след което натиснете ENTER или натиснете отново STOP. На екрана се визуализира предаването в момента програма.

Забележки:

- Избраните части се записват на твърдия диск.
- Ако желаете да спрете записването на клипа, натиснете бутона STOP. Ако натиснете POWER, за да спрете записването на клипа, програмата може да не се запише на твърдия диск.
- Записи на клипове не могат да се правят за части, които са с времетраене под 5 секунди.

Връщане към началото или края по време на функцията Timeshift

1. Натиснете ENTER по време на изпълнение на Timeshift. Ще се появи менюто.
2. Натиснете ◀ с което възпроизвеждането започва от началото на времеизместването. Натиснете ▶ с което се отива в края на времеизместването и се минава в режим на пауза.

За да излезете от Timeshift

1. Натиснете STOP, за да излезете от функцията Timeshift. Ще се появи съобщение за потвърждение.
2. Използвайте ◀ / ▶ за да изберете [Yes], след което натиснете ENTER. Излъчващата се в момента програма се визуализира на екрана.

Основни правила за записване от телевизор

Следвайте долуописаните инструкции, за да запишете телевизионна програма. Записването започва мигновено и продължава, докато дискът се запълни или докато вие спрете записването.

Забележка:

За записване на DVD трябва да заредите записваем диск.

1. Натиснете HOME.
Появява се менюто HOME (Начално меню).
2. Изберете носител (твърд диск или диск), на който да запишете телевизионната програма, след което натиснете ENTER.
3. Изберете една от опциите “TV (HDD)” [“Телевизор (Твърд диск)”] или “TV (DVD)” [“Телевизор (DVD)”], след което натиснете ENTER.
Уверете се, че сигналът от телевизора постъпва в този рекордер.
Ако заредите съвсем празен диск, ще е нужно малко време, докато рекордерът го инициализира.
4. Задайте необходимият режим на запис чрез повторно натискане на REC MODE.(HQ, SQ, LQ, EQ)
5. Използвайте бутоните ▲ / ▼ за да изберете телевизионен канал за записване.

Промяна на телевизионния аудиоканал

Можете да изберете аудиоканала (езика), който ще слушате, като натиснете AUDIO, докато гледате телевизионната програма. Текущият аудиоканал се появява на екрана.

Стерео или моно предаване:

Стерео → Ляв → Десен → Моно

Двуезично предаване:

Главен → Второстепенен → Главен +Второстепенен

- Когато записвате двуезично предаване от телевизор, изберете аудиоканал от [TV Rec Audio] в подменюто на менюто Setup (Настройки) (виж стр. 23).
 - Ако звукът е с лошо качество, когато настройката е Stereo, в голяма част от случаите можете да го подобрите, като смените настройката на Моно (ляв или десен).
 - Този рекордер може да записва или NICAM или обикновен звук. Ако настройката за NICAM (стр. 17) е Auto (Автоматичен режим) и ако предаването е NICAM, настройката на звука автоматично се променя на NICAM, като по този начин вие можете да записвате NICAM аудиосигнала.
Ако предаването не е NICAM, винаги се записва обикновеният аудиосигнал. Ако се получи изкривяване на NICAM звука, дължащо се на лошо качество на приемания сигнал, можете да изключите NICAM настройката за програмата.
6. Натиснете REC (●) веднъж.
Записването ще започне. (REC индикаторът ще светне в прозореца на дисплея).
 - Записването продължава, докато натиснете STOP (■) или докато дискът или твърдият диск се запълни.
 - За да записвате за определено време, вижте Instant Timer Recording “Незабавно записване с таймер” вдясно.

7. Натиснете STOP (■) за да прекратите записването.

За да спрете записването на пауза

1. Натиснете PAUSE / STEP (II) за да спрете записването на пауза.
2. Когато искате да продължите записването, натиснете PAUSE / STEP (II).

За да запишете телевизионната програма, докато гледате друга

1. Натиснете TV / DVD, за да изберете телевизионния режим по време на записването. TV индикаторът се появява.
2. Като използвате телевизора, изберете канала, който ще гледате.

Незабавно записване с таймер

Функцията “Незабавно записване с таймер” ви дава възможност лесно да записвате за предварително определен период от време, без да използвате програмния таймер.

1. Следвайте стъпки 1-4, показани вляво (Основни правила за записване от телевизор).
2. Натиснете REC (●) неколккратно, за да изберете продължителността на записването.

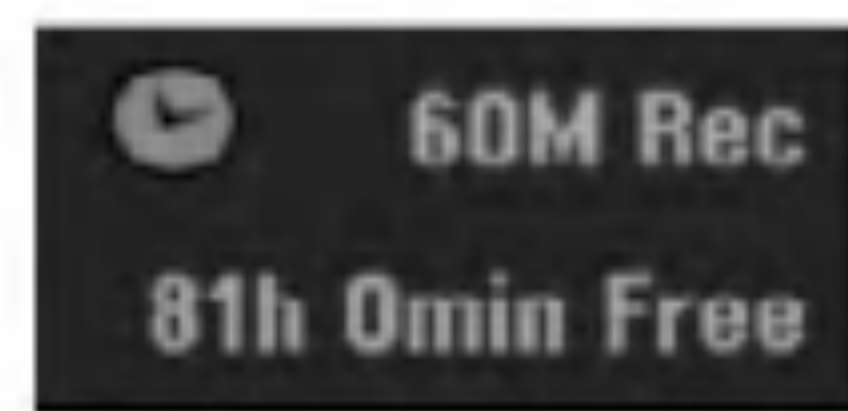

Записването започва след първото натискане.

Всяко следващо натискане увеличава времето за записване в рамките на свободното място (максимум 240 минути).

Времето за записване се показва на телевизионния екран. След края на записването рекордерът ще спре и ще се изключи.

Проверка на времето за записване

Натиснете REC (●) веднъж, за да проверите времето за записване. Запамената настройка автоматично ще се върне на телевизионния екран за няколко секунди. Също така на дисплея се показва оставащото време за записване.

За да удължите времето за записване

Времето за записване може да бъде удължено по всяко време чрез натискане на REC (●).

Всяко следващо натискане увеличава времето за записване в рамките на свободното място (максимум 240 минути).

⚠ Внимание:

Ако рекордерът бъде изключен от ел. мрежата (или ако токът спре), докато записва, записът ще бъде изгубен.

Записване с таймер

Този рекордер може да бъде програмиран да записва до 16 програми в рамките на 1 месец. За записване без вашето присъствие на таймера ще му бъде необходимо да знае каналите, които ще бъдат записвани, началния и крайния час.

Забележка:

Ако използвате съвсем празен диск за запис с таймер, трябва да форматирате диска, преди да започнете записа с таймер. (Вж. „Форматиране на диск“ на стр. 23.)

1. Натиснете TIMER REC

Ще се появи менюто Timer Record (записване с таймер)



- [Media] (Носител) - Изберете носителя, на който ще записвате (твърдия диск или DVD).
- [PR] (Програма) - Изберете запамен номер на програма или един от външните източници, от които ще записвате.
- [Date] (Дата) - Изберете дата до 1 месец напред.
- [Start Time] (Начален час) - Задайте началния час за записа.
- [End Time] (Краен час) - Задайте крайния час на записа.
- [Repeat] (Повтаряне) - Изберете желан режим на повторение (Once (Веднъж), Daily (Monday - Friday) (Ежедневно (Понеделник - петък)) или Weekly (Ежеседмично)).
- [VPS / PDC] - VPS / PDC системата автоматично настройва времето на записване, така че дори дадена програма да не се движи по график, да не я пропусне. За да работи правилно VPS / PDC системата, вие трябва да въведете съобщения час и дата на програмата, която искате да запишете. Възможно е VPS / PDC системата да не работи с всеки канал.

Забележки:

- Каналите, използващи VPS / PDC, обикновено включват информацията за VPS / PDC в телетекстовите страници с телевизионната програма. Моля направете нужната справка в тези страници, когато задавате настройките за записване с таймер.
 - Когато използвате VPS / PDC може да има случаи, в които началото на програмата да не се е записало.
2. Въведете необходимата информация за вашето записване (записвания) с таймер.
- ◀ / ▶ (ляво / дясно) - преместват курсора наляво / надясно
 - ▲ / ▼ (нагоре / надолу) - променят настройката, намираща се на позицията на курсора.
 - Натиснете RETURN (↵) за да излезете от менюто Timer Record (Записване с таймер).
 - Натиснете ENTER, след като попълните цялата информация за програмата.
 - Натиснете TIMER REC, за да визуализирате Timer Record List (Списък на записванията с таймер).

3. Задайте необходимия режим на запис чрез повторно натискане на REC MODE. (HQ, SQ, LQ, EQ)

4. Натиснете ENTER. Програмата ще бъде запаменена от рекордера.

За да проверите програмирането, ще се появи Timer Record List (Списък на записванията с таймер).

Полетата с отметка "Rec. OK" в Timer Record List (Списък на записванията с таймер) означават, че записването с таймер е програмирано правилно.

5. Натиснете RETURN (↵) за да излезете от Program List (Списък с програми).

6. Уверете се, че зареждате записваем диск за вашия DVD запис, и натиснете POWER, за да превключите уреда в режим на готовност.

Забележки:

- Индикаторът на таймера светва в прозореца на дисплея, когато рекордерът е в режим на готовност и таймерът е активен.
- Когато записвате от телевизор и предаването е двуезично, изберете аудиоканал от [TV Rec Audio] в подменюто на менюто Setup (Настройки) (виж стр. 23).
- Трябва да натиснете POWER, за да спрете записването с таймер.
- Ако настроите записването с таймер на DVD, но няма зареден записваем DVD диск в момента, в който трябва да започне записването, функцията Recovery Recording автоматично ще запише програмата на твърдия диск вместо вас.

Едновременно записване и възпроизвеждане

Възпроизвеждането и записването са напълно независими както за DVD диска, така и за вградения твърд диск (HDD). Така например вие можете едновременно да записвате на DVD или HDD източник и да възпроизвеждате видео от другия източник.

1. Започнете записа.
2. Натиснете HOME, за да се появи на екрана менюто Home (Начално меню).
3. Използвайте бутоните ▲ / ▼ / ◀ / ▶ и ENTER, за да изберете различен тип носител, който желаете да възпроизвеждате.
4. Започнете възпроизвеждането. Записването ще продължи, докато възпроизвеждате носителя от другия режим.

Забележки:

- Не можете да възпроизвеждате и записвате едновременно, докато копирате.
- Не можете да редактирате програми по време на едновременно записване и възпроизвеждане.

Проверка на параметрите на записването с таймер

Програмираните настройки могат да бъдат проверени винаги когато рекордерът е включен. Натиснете двукратно TIMER REC.

- Използвайте ▲ / ▼ за да изберете записване с таймер.
- Натиснете ENTER, за да редактирате избраната програма. Появява се менюто Timer Record (Записване с таймер).
- Натиснете CLEAR, за да изтриете избраната програма от списъка на записванията с таймер (Timer Record List).



Отмяна на записване с таймер

Можете да изтриете дадена настройка на таймера по всяко време, преди записването да е започнало.

- Използвайте ▲ / ▼ за да изберете програмата, която желаете да изтриете от списъка на записванията с таймер (Timer Record List).
- Ако желаете да изтриете програмата, натиснете CLEAR.

Спиране на изпълняващо се записване с таймер

След като дадено записване с таймер е започнало, вие все още можете да отмените програмата.

- Натиснете POWER.

Отстраняване на проблеми при записванията с таймер

Въпреки че таймерът е настроен, рекордерът няма да записва, ако:

- Няма зареден диск и няма свободно място на твърдия диск.
- Заредили сте незаписваем диск и няма свободно място на твърдия диск.
- Включена е функцията [Disc Protect] (Защита на диска) в менюто Setup (Настройки) и няма свободно място на твърдия диск (виж стр. 24).
- Захранването е включено.
- На диска вече са записани 99 заглавия (DVD-RW, DVD-R) или 49 заглавия (DVD+RW, DVD+R), а на твърдия диск са записани 255 заглавия.

Не можете да въведете програма за записване с таймер, когато:

- Вече е започнало записване.
- Времето, което се опитвате да зададете, е вече минало.
- Вече има заредени 16 програми за записване с таймер.

Ако две или повече програми за записване с таймер се застъпят:

- По-ранната програма е с предимство.
- По-късната програма стартира, когато по-ранната приключи.
- Ако две програми са настроени да започнат по едно и също време, тази, която е въведена първа, е с предимство.

Ако дискът е повреден, записването може да не завърши успешно. В този случай полето за отметка ще показва "Rec. OK", но това може да не е вярно.

Записване от външен източник

Записване от външни устройства

Можете да записвате от външни устройства, като видеокамера или видеокасетофон, свързани към който и да е от входовете на рекордера.

1. Уверете се, че устройството, от което желаете да записвате, е правилно свързано с рекордера (виж страници 14-15).
2. Изберете носител (твърдия диск или DVD), на който ще записвате, като използвате менюто HOME (Начално меню) (виж стр. 16).
3. Натиснете AV неколкократно, за да изберете външен източник, от който да записвате.
 - Tuner (Тунер): Вграден тунер.
 - AV1: EURO AV1 AUDIO VIDEO, монтиран на задния панел.
 - AV2: EURO A/V2 DECODER, монтиран на задния панел.
 - AV3: AUDIO IN 3 / VIDEO IN 3, монтиран на задния панел.
 - AV4: INPUT 4 (VIDEO, AUDIO (L/R), S-VIDEO IN), монтиран на предния панел.
 - DV: DV IN, монтиран на предния панел.
4. Изберете необходимия режим на запис чрез неколкократно натискане на REC MODE. (HQ, SQ, LQ, или EQ)
5. Натиснете REC (●) веднъж. Записването ще започне. (REC индикаторът светва в прозореца на дисплея).
 - Записването продължава, докато натиснете STOP (■) или докато дискът се запълни.
 - За да направите запис с определена продължителност, вижте "Незабавно записване с таймер" на стр. 41.
6. Натиснете STOP (■) за да спрете записването.

Забележка:

Ако източникът е защитен срещу презапис с CopyGuard, вие няма да можете да записвате от този източник с този рекордер. Вижте "Авторски права" на стр. 52 за повече подробности.

Записване от DV камера

Преди DV копиране

Вие можете да свържете DV камера към този рекордер, като използвате един-единствен DV кабел за входящи и изходящи аудио- и видеосигнали, сигнали за данни и контролни сигнали.

- Този рекордер е съвместим единствено с камери формат DV (DVC-SD, DV25). Дигиталните сателитни тунери и дигиталните VHS видеокасетофони са несъвместими.
- Не можете да свързвате наведнъж повече от една DV камера към този рекордер.
- Не можете да управлявате този рекордер чрез външни устройства, свързани през входа DV IN (включително два рекордера).
- Не винаги е възможно да управлявате свързаната през входа DV IN видеокамера.
- Дигиталните видеокамери обикновено могат да записват аудиосигнал в стереоформат 16-bit / 48 kHz или в двойни стереописти 12-bit / 32 kHz. Този рекордер може да записва само една стереозвукова писта. Настройте опцията DV Rec Audio на [Audio 1] или [Audio 2] според необходимостта (виж стр. 23)
- Входящият аудиосигнал за входа DV IN трябва да бъде 32 или 48 kHz (не 44.1 kHz).
- Смушения в картината на записа могат да се получат, ако устройството, подаващо сигнала, спре възпроизвеждането на пауза или възпроизведе незаписаната част от касетата, ако бъде спряно ел. захранването на това устройство или ако DV кабелът бъде прекъснат.

Записване от дигитална видеокамера

Можете да записвате от дигитална видеокамера, свързана към входа DV IN на предния панел на рекордера. Можете да управлявате и камерата, и рекордера, като използвате дистанционното управление на рекордера.

Преди да започнете записването, се уверете, че източникът на аудиосигнал, свързан към входа DV IN, е настроен (виж стр. 23).

Съвети:

- Сигналят на източника трябва да бъде във формат DVC-SD.
- Някои видеокамери не могат да бъдат управлявани с дистанционното управление на този рекордер.
- Ако свържете втори рекордер чрез DV кабел, няма да можете да управлявате втория DVD рекордер чрез първия.
- Не можете да управлявате този уред с дистанционно управление на друго устройство, свързано към входа DV IN.
- Не можете да записвате информация за дата и час от DV касета.

1. Уверете се, че дигиталната ви камера е свързана към входа DV IN на предния панел. Виж стр. 15.
2. Изберете опция [TV(HDD)] или [TV(DVD)] от меню HOME (Начално меню), после натиснете ENTER (виж стр. 16).
3. Проверете дали входният DV аудиосигнал е този, който ви е необходим. Можете да изберете Audio 1 (оригинален звук) или Audio 2 (звук на дублаж).
 - DV Input (Приемане от DV) се настройва от [DV Rec Audio] в подменюто на меню Setup (Настройка). Виж “Записване на звук от DV” на стр. 23 за повече информация.
4. Натиснете неколккратно AV, за да изберете приемане от DV. DV се появява в прозореца на дисплея и на телевизионния екран.
5. Намерете върху лентата на камерата мястото, откъдето искате да започне записването. За най-добри резултати спрете възпроизвеждането с пауза в точката, от която искате да записвате.
 - В зависимост от камерата можете да използвате дистанционното на този рекордер, за да управлявате камерата с функциите STOP, PLAY и PAUSE.
6. Натиснете еднократно REC (●), за да стартирате записването.
 - Записването спира автоматично, ако рекордерът не улови сигнал.
 - Можете да спрете записването временно или трайно с натискане на PAUSE/STEP (■) или STOP (■). По време на записване не можете да управлявате камерата чрез това дистанционно управление.
 - В режим Video последният кадър на записа може да остане на екрана за известно време след прекратяване на записването.
 - За правилна работа на записването с таймер върху този рекордер дигиталната камера също трябва да бъде включена и да работи.

Отстраняване на проблеми

Ако не получавате картина и/или звук през входа DV IN, направете следното:

- Уверете се, че DV кабелът е свързан правилно.
- Изключете свързаните уреди, след това отново ги включете.
- Сменете аудиовхода.

Забележка:

В зависимост от свързаната камера може да не сте в състояние да я управлявате чрез дистанционното управление на този рекордер.

Общ преглед на менюто Title List (Списък със заглавия) и Chapter List (Списък с глави)

Използвайки менюто Title List (Списък със заглавия), вие можете да редактирате видеоматериали. Редакционните възможности, достъпни чрез менюто Title List (Списък със заглавия), зависят от това дали редактирате видеоматериал върху DVD диск или върху твърдия диск, както и от това дали редактирате оригинално съдържание или такова от списък за възпроизвеждане.

Има два начина за редактиране на DVD-RW дискове в режим VR. Можете директно да редактирате оригиналното съдържание на диска или да създадете и редактирате Playlist (Списък за възпроизвеждане). Списъкът за възпроизвеждане в действителност не променя съдържанието на диска, а просто контролира как неговото съдържание се възпроизвежда.

Редактирането на видеоматериали върху твърдия диск е подобно на редактирането на оригиналното съдържание на DVD-RW диск в режим VR, като командите за изтриване и именуване на заглавия са сходни, както и тези за фин контрол върху съдържанието на главите в заглавията на DVD дисковете.

Забележка:

По време на записване, ако визуализирате менюто Title List (Списък със заглавия) за твърдия диск, някои от заглавията може да се появят с отметка. Тези заглавия са записани с настройка за входящия канал, различна от текущата на рекордера.

По време на записване тези заглавия не могат да бъдат възпроизведени.

1. Натиснете MENU/LIST, за да визуализирате менюто Title List (Списък със заглавия). Възпроизвеждането трябва да бъде спряно, когато правите това.
 - Можете също така да осъществите достъп до него, като използвате менюто HOME (Начално меню), изберете [TITLE LIST] (Списък със заглавия), след което натиснете ENTER.
 - Когато избирате заглавия, използвайте бутоните ▲ / ▼ за да видите предходната/следващата страница, ако има повече от шест заглавия.
 - Ако редактирате диск в режим VR, натиснете MENU/LIST, за да превключите между менютата Original и Playlist.

От лявата страна на екрана се намират опциите на менюто Title List (Списък със заглавия). Главната част на екрана показва миниизображения на заглавията (или на главите) върху диска или твърдия диск. Можете да промените тези миниизображения, като използвате бутона THUMBNAIL (МИНИИЗОБРАЖЕНИЯ) - вж. "Промяна на миниизображенията на заглавията" на стр. 46.

Натиснете DISPLAY, за да визуализирате информация за избрано заглавие от менюто Title List (Списък със заглавия).

След като изберете заглавие или глава от списъка със заглавия Title List от менюто Chapter List (Списък с глави), натиснете ENTER. Опциите на менюто се появяват от лявата страна. Използвайте ▲ / ▼ за да изберете опция, след което натиснете ENTER, за да потвърдите избора си.

2. За да излезете от менюто Title List (Списък със заглавия), натиснете RETURN (↵) неколкостранно.



1. Опции на менюто: За да визуализирате опция от менюто, изберете заглавие и натиснете ENTER. Опциите се различават в зависимост от типа на диска.
 - [Chapter] (Глава) Показва списък с глави на заглавието.
 - [Combine] (Комбиниране) Комбинира две глави или заглавия в едно (стр. 50).
 - [Delete] (Изтриване) Изтрива заглавие или глава (стр. 48).
 - [Delete Part] (Изтриване на части) Изтрива част от заглавие (стр. 48).
 - [Divide] (Разделяне) Разделя заглавието на две (стр. 50).
 - [Dubbing] (Копиране) Копира заглавието върху друг носител (стр. 53).
 - [Full Play] Starts playback of the selected title including the hidden chapters.
 - [Hide (Show)] Hides (or Shows) the selected title or chapter. (page 51)
 - [Move] (Придвижване) Премества дадена глава от менюто Списък с глави-Списък за възпроизвеждане към друга позиция в менюто (стр. 51).
 - [Play] (Възпроизвеждане) Започва възпроизвеждане на избрано заглавие или глава. Скритите заглавия и глави върху DVD+R/RW диск не могат да се възпроизведат.
 - [Playlist Add] Добавя заглавие или глава към списъка на възпроизвеждане (стр. 47).
 - [Protect] (Защита) Предпазва заглавието от случайно записване, редактиране или изтриване. (стр. 51)
 - [Rename (Title Name)] [Преименуване (Име на заглавие)] Редактира името на заглавието (стр. 49).
 - [Sort] (Сортиране) Подрежда програмите в менюто със заглавия по дата, заглавие или категория (стр. 49).
 - [Title] (Заглавие) Показва списъка със заглавия на главата.
 - [Undo]/[Redo] (Отмяна/Връщане) Отменя/връща последното изтриване/действие. (стр. 49)
2. Показва режима на запис, свободното място и лентата за изтекло време.
3. Текущ носител.
4. Текущо избрано заглавие.
5. Миниизображение
6. Показва избрания номер на заглавие и общия брой заглавия.
7. Показва името на заглавието, датата на записване и продължителността на записа.

Твърд диск, режим VR: Редактиране на оригинални заглавия и на заглавия от списъка за възпроизвеждане

Заглавия, глави и части

аглавията от оригиналното съдържание на диска съдържат една или повече глави. Когато добавите заглавие от диск в списъка за възпроизвеждане, всичките глави от заглавието също се появяват. С други думи, с главите в списъка за възпроизвеждане се работи точно както с тези на DVD-Video диск. Частите са секции от оригиналните заглавия или заглавията от списъка за възпроизвеждане. От менюто Original и Playlist можете да добавяте или изтривате части. Добавянето на глава или заглавие в списъка за възпроизвеждане създава ново заглавие, изградено от секция (напр. глава) на оригинално заглавие. Изтриването на част изтрива част от заглавие от менюто Original (Оригинал) или Playlist (Списък за възпроизвеждане).

Внимание

- Когато редактирате, използвайки функциите Delete (Изтриване), Add (Добавяне) и Move (Преместване), началният и крайният кадър може да не отговарят точно на тези от дисплея.
- По време на възпроизвеждане на списъка за възпроизвеждане може да забележите моментна пауза между редактираните части. Това не е повреда.

Редактирането на DVD като редактиране на видеокасета ли е?

Не. Когато редактирате видеокасета, се нуждаете от един видеодиск за възпроизвеждане на оригиналната лента и друг - за записване на редакциите. При DVD дисковете редактирането става чрез създаването на списък за възпроизвеждане (Playlist), съдържащ информация какво и кога ще се възпроизвежда. При възпроизвеждане рекордерът възпроизвежда от диска според този списък.

Относно думите “Оригинал” и “Списък за възпроизвеждане”

В цялото ръководство често се срещат думите “Оригинал” и “Списък за възпроизвеждане”, отнасящи се до оригиналното съдържание и редактираната версия.

- **Оригинал (Original):** отнася се до това, което действително е записано върху диска.
- **Списък за възпроизвеждане (Playlist):** отнася се до редактираната версия на диска, т.е. как оригиналното съдържание ще бъде възпроизведено.

Добавяне на маркери на глави



Можете да създавате глави в заглавия, като поставяте маркер на глава в точки по ваше желание

Забележка:

Маркерите на глави се добавят автоматично на равни интервали от време. Можете да променят интервала от менюто Initial Setup (Първоначална настройка) (вж. “Автоматичен избор на глава” на стр. 23)

По време на записване или възпроизвеждане натиснете CHP ADD в точката, където искате да започва нова глава. На телевизионния екран се появява икона на маркер на глава.

Промяна на миниизображенията на заглавията



Всяко заглавие или глава, визуализирани в менюто Title List (Списък със заглавия), се представят от миниатюрно изображение, взето от началото на съответното заглавие или глава.

Ако предпочитате друго миниизображение, можете да си изберете друга неподвижна картина от заглавието. Натиснете THUMBNAIL, за да направите така, че текущо визуализираната картина да бъде тази, която се появява в менюто Title List (Списък със заглавия).

Неподвижната картина, която ще изберете, се появява както в менюто Original (Оригинал), така и в менюто Playlist (Списък за възпроизвеждане).

Съвет:

Можете също да променят миниатюрната картинка на заглавието от менюто Chapter List-Original (Оригинал) или Chapter List-Playlist (Списък за възпроизвеждане). Изберете глава от менюто Chapter List-Original (Оригинал), след което натиснете THUMBNAIL. Миниатюрната картинка на заглавието, което включва главата, се променя.

Създаване на нов списък за възпроизвеждане **-RWVR**

Използвайте тази функция, за да добавяте оригинално заглавие или глава в списъка за възпроизвеждане. Когато направите това, цялото заглавие се поставя в списъка за възпроизвеждане (можете да изтриете частите, които не са ви нужни, по-късно - вж. "Изтриване на оригинално заглавие/глава или заглавие/глава от списък за възпроизвеждане" на стр. 48).

Заглавието се появява в списъка за възпроизвеждане наред с маркерите на глави, които се явяват в оригинала. Но ако по-късно добавите още маркери на глави към оригинала, те не се копират автоматично в заглавието от списъка за възпроизвеждане.

Можете да добавяте до 999 глави на един диск. Ако желаете да добавите само една глава от заглавие, използвайте инструкциите за добавяне на заглавие/глава към списъка за възпроизвеждане на тази страница.

1. От менюто Title List-Original (Списък със заглавия - Оригинал) или Chapter List-Original (Списък с глави - Оригинал) изберете заглавието или главата, която ще добавяте към списъка за възпроизвеждане, след което натиснете ENTER. Опциите на менюто се появяват от лявата му страна.



2. Използвайте ▲ / ▼ за да изберете [Playlist Add] (Списък за възпроизвеждане) от опциите на менюто, след което натиснете ENTER.



3. Изберете [New Playlist] (Нов списък за възпроизвеждане), след което натиснете ENTER. Новото заглавие се появява в обновения списък за възпроизвеждане. Всички глави на заглавието се добавят към списъка за възпроизвеждане.



Добавяне на допълнителни заглавия/глави към списъка за възпроизвеждане **-RWVR**

Можете да добавяте оригинално заглавие или да добавяте глава към заглавие от списъка за възпроизвеждане, дори ако те вече са регистрирани.

1. От менюто Title List-Original (Списък със заглавия - Оригинал) или Chapter List-Original (Списък с глави - Оригинал) изберете заглавието или главата, която ще добавяте към списъка за възпроизвеждане, след което натиснете ENTER. Опциите на менюто се появяват от лявата му страна.



2. Използвайте ▲ / ▼ за да изберете [Playlist Add] (Списък за възпроизвеждане) от опциите на менюто, след което натиснете ENTER.



3. Изберете Title List-Playlist (Списък със заглавия - Списък за възпроизвеждане), който вече е регистриран и в който ще добавяте заглавие или глава, след което натиснете ENTER.
4. Повторете стъпки 1-3, за да добавите допълнително заглавие или глава към списъка за възпроизвеждане. Можете да разгледате добавените глави в меню Chapter List-Playlist (Списък с глави - Списък за възпроизвеждане).



5. Натиснете RETURN (↵) за да излезете, или MENU/LIST (МЕНЮ/СПИСЪК), за да се върнете към менюто Title List-Original (Оригинал).

Изтриване на оригинално заглавие/глава или заглавие/глава от списък за възпроизвеждане

Когато изтриете заглавие или глава от менюто Playlist (Списък за възпроизвеждане), вие само ги премахвате от списъка за възпроизвеждане; заглавието/главата остава в менюто Original (Оригинал).

Ако решите да изтриете заглавие или глава от менюто Original (Оригинал) (заглавие/глава), съответното заглавие или глава се изтрива от диска и оставащото свободно място се увеличава. Заглавия/глави, изтрини от менюто Original, се изтриват и от списъка за възпроизвеждане.

Забележка:

Възможно е да не можете да изтриете глави, които са с продължителност под 5 секунди.

1. Използвайте ◀ / ▶ / ▲ / ▼ за да изберете главата или заглавието, което желаете да изтриете от менюто Title List (Списък със заглавия), или Chapter List (Списък с глави), след което натиснете ENTER. Опциите на менюто се появяват от лявата страна на екрана.
2. От опциите на менюто изберете опцията "Delete" ["Изтриване"].
Например: Title List-HDD (Списък със заглавия - Твърд диск).



3. Натиснете ENTER, за да потвърдите.
Ще се появи съобщение за потвърждение на изтриването.
4. Използвайте ◀ / ▶ , за да изберете [Yes], след което натиснете ENTER.
Избраната глава или заглавие биват изтрини.
След като натиснете ENTER, новото обновено меню ще бъде визуализирано.
5. Повтаряйте стъпки 1-4, за да продължите да триете от менюто.
6. Натиснете неколкратно RETURN (↵) за да излезете от менюто.

Забележки:

- При записване на DVD+RW името на изтриното заглавие се променя на 'Deleted Title' (Изтриното заглавие).
- Ако се изтрие повече от едно заглавие, изтрините заглавия се комбинират в едно.
- Когато изтривате глава или заглавие, само последното на DVD+RW увеличава оставащото време за записване.

Изтриване на част HDD -RWvr

Можете да изтриете част, която не желаете да бъде в заглавието.

1. Използвайте ◀ / ▶ / ▲ / ▼ за да изберете заглавието, което желаете да изтриете от менюто Title List (Списък със заглавия), след което натиснете ENTER. Опциите на менюто се появяват от лявата му страна.
2. От опциите на менюто изберете опцията [Delete Part] (Изтриване на част), след което натиснете ENTER.
На телевизионния екран се появява Title Edit (Delete Part) [Редактиране на заглавие (Изтриване на част)].
Иконата [Start Point] [Начална точка] се осветява.
Например: Title Edit (Delete Part) (HDD) [Редактиране на заглавие (Изтриване на част) (твърд диск)]



3. Стартирайте възпроизвеждането и използвайте стъпкова пауза, търсене и бавно движение, за да намерите началната точка.
4. Натиснете ENTER в началната точка на секцията, която желаете да изтриете.
Иконата [End Point] (Крайна точка) се осветява.
Частта се показва в лентата за хода на операцията.
5. Използвайте стъпкова пауза, търсене и бавно движение за да намерите крайната точка.
6. Натиснете ENTER в крайната точка на секцията, която желаете да изтриете.
Можете да отмените избраната точка, като използвате ▲ / ▼ за да изберете иконата [Cancel] ["Отмяна"], след което натиснете ENTER.

Съвет:

При записите върху твърдия диск можете да изтривате допълнителни части. От менюто изберете иконата [Next Part] (Следваща част) и натиснете ENTER, след което повторете стъпки 3-6.

7. Ако желаете да редактирате, изберете иконата [Done] (Готово), след което натиснете ENTER.
Ще се появи съобщение за потвърждение на изтриването.
Използвайте ◀ / ▶ , за да изберете [Yes], след което натиснете ENTER.
Избраната част се изтрива от заглавието и се появява менюто Title List (Списък със заглавия).

Забележка:

Може да е невъзможно да изтриете част с продължителност под 3 секунди.

Именуване на заглавие

Можете да именувате оригинални заглавия или заглавия от списъка за възпроизвеждане независимо едни от други. Имената могат да имат дължина до 32 знака.

1. Изберете заглавието, което искате да именувате от менюто Title List (Списък със заглавия), след което натиснете ENTER. Опциите на менюто се появяват от лявата му страна.
2. Използвайте ▲/▼ за да изберете опцията [Rename (Title Name)] [Преименуване (Име на заглавие)], след което натиснете ENTER. Появява се менюто “Клавиатура”.



3. Въведете име за заглавието. Използвайте ◀/▶/▲/▼ за да изберете знак, след което натиснете ENTER, за да потвърдите избора си.
 - Използвайте бутон MENU/LIST, за да промените типа на клавиатурата.
 - **OK:** Избира се, когато свършите.
 - **Cancel(Отменяне):** За отменяне на всички въведени знаци.
 - **Space(Празно място):** За добавяне на празно място при позицията на курсора.
 - **Delete(Изтриване):** За изтриване на знак намиращ се пред позицията на курсора.
 - ◀/▶: За придвижване на курсора наляво или надясно.

Съвет:

Бутони на дистанционното управление за въвеждане на име:

▶ (PLAY): За добавяне на празно място при позицията на курсора.

⏏ (PAUSE/STEP): За изтриване на знак, намиращ се след позицията на курсора.

■ (STOP), CLEAR: За изтриване на знак, намиращ се пред позицията на курсора.

◀◀ / ▶▶: За придвижване на курсора наляво или надясно.

Numbers (0-9): За въвеждане на съответния знак при позицията на курсора

Съвет:

Можете да добавяте жанра само за имена на заглавия, намиращи се на твърдия диск.

4. Изберете OK, след което натиснете ENTER, за да фиксирате името и да се върнете на предходния екран.
5. Натиснете неколккратно RETURN (↵) за да излезете от менюто.

Забележки:

- Имената могат да бъдат с дължина до 32 знака.
- За дискове, форматиращи на друг рекордер, ще видите само ограничен набор от знаци.
- Когато записвате на дискове DVD-R, DVD+R или DVD+RW, въведеното име се появява върху DVD плейера само след финализиране.

Сортиране **HDD**

Тази функция ви позволява да разгледате списъци с програми в менюто Title List-HDD (Списък със заглавия-Твърд диск), сортирани по дата, заглавие или категория. По този начин вие лесно можете да намерите заглавието, което искате да гледате.

1. Изберете кое да било заглавие от менюто Title List-HDD (Списък със заглавия-Твърд диск) след което натиснете ENTER. Опциите на менюто се появяват от лявата му страна.
2. Използвайте ▲/▼ за да изберете опцията [Sort] (Сортиране), след което натиснете ENTER. Появяват се опциите за сортиране.



3. Използвайте ▲ / ▼ за да изберете една от опциите [Date] (Дата), [Title] (Заглавие) или [Category] (Категория), след което натиснете ENTER. След като натиснете ENTER, сортираното меню се визуализира.

Отмяна/Връщане на последното изтриване **-RWvr**

Ако допуснете грешка при изтриване, можете да го отмените. Има само едно ниво на отмяна (т. е., можете да отмените само последното изтриване, което сте извършили).

Използвайте ▲ / ▼ за да изберете опцията [Undo] (Отмяна), а след това натиснете ENTER.

Няма значение дали в момента се намирате в екранното меню: последното изтриване се отменя.



Забележки:

- Не можете да отмените запис.
- Не можете да отмените каквото и да било след изваждане на диска от рекордера или след превключване на рекордера в режим на готовност.
- Можете да отмените изтриване дори и след излизане от екранното меню.

Съвет:

Можете да върнете последното отменено действие, като използвате опцията [Redo] (Връщане).

Комбиниране на две заглавия в едно **HDD**

Използвайте тази функция, за да комбинирате две съседни оригинални заглавия от твърдия диск в едно.

Забележки:

- Тази функция е недостъпна, ако на твърдия диск има само едно заглавие.
- Ако на твърдия диск има повече от 60 заглавия, не можете да ги комбинирате.

1. От менюто Title List-HDD (Списък със заглавия - Твърд диск) изберете първото от двете заглавия, които искате да комбинирате, след което натиснете ENTER. Опциите на менюто се появяват от лявата страна на екрана.
2. Изберете опцията [Combine] (Комбиниране) и натиснете ENTER.



3. Изберете второто от двете заглавия, които искате да комбинирате, след което натиснете ENTER. Появява се съобщение за потвърждение.
4. Използвайте ◀ / ▶, за да изберете [Yes], след което натиснете ENTER. След като натиснете ENTER, обновеното меню се визуализира.

Разделяне на едно заглавие на две

HDD +RW

Използвайте тази команда, за да разделите дадено заглавие на две нови заглавия.

1. От менюто Title List (Списък със заглавия) изберете заглавието, което желаете да разделите, след което натиснете ENTER. Опциите на менюто се появяват от лявата страна на екрана.
2. Изберете опцията [Divide] (Разделяне).
Например: Title List (HDD) [Списък със заглавия (твърд диск)]



3. Натиснете ENTER. Появява се менюто Title Edit (Divide) [Редактиране на заглавие (Разделяне)]. Опцията [Divide] (Разделяне) се осветява.

Текуща картина



Миниатюрно изображение на първото заглавие

Миниатюрно изображение на второто заглавие

4. Използвайте възпроизвеждане, стъпкова пауза, търсене и бавно движение, за да намерите началната точка, от която желаете да разделите заглавието.
5. Изберете опцията [Divide] (Разделяне) и натиснете ENTER в тази точка. За да изчистите точката, изберете опцията [Cancel] (Отменяне) и натиснете ENTER. Повторете от стъпка 3
6. Изберете опцията [Done] (Готово), след което натиснете ENTER, за да фиксирате точката на разделянето. Заглавието се разделя на две нови заглавия. Разделянето отнема до 4 минути.

Забележка:

Не можете да избирате точка на разделяне, по-кратка 3 секунди.

Комбиниране на две глави в една

-RWvR +RW +R

Използвайте тази функция, за да комбинирате две съседни глави от списъка за възпроизвеждане или две оригинални глави в една.

Забележка:

Тази функция е недостъпна, ако в заглавието има само една глава.

1. От менюто Chapter List (Списък с глави) изберете втората от двете глави, които желаете да комбинирате, след което натиснете ENTER. Опциите на менюто се появяват от лявата страна на екрана.
2. Използвайте ▲ / ▼ за да изберете опцията [Combine] (Комбиниране).
Индикаторът за комбиниране се появява между двете глави, които желаете да комбинирате.



3. Натиснете ENTER.

Преместване на глава от списъка за възпроизвеждане **-RWVR**

Използвайте тази функция, за да промените реда на главите в списъка за възпроизвеждане от менюто Title List-Playlist (Списък за възпроизвеждане).

Забележка:

Тази функция е недостъпна, ако има само една глава.

1. Изберете глава от менюто Chapter List-Playlist (Списък за възпроизвеждане).
2. Натиснете ENTER.
Опциите на менюто се появяват от лявата му страна.
3. Използвайте ▲ / ▼ за да изберете опцията [Move] (Преместване) от опциите в списъка за възпроизвеждане, след което натиснете ENTER.



4. Използвайте ◀ / ▶ / ▲ / ▼ за да изберете мястото, на което искате да преместите главата, след което натиснете ENTER.
След натискане на ENTER се визуализира обновеното меню.

Скриване на глава/заглавие **+RW +R**

Можете да прескочите глави или заглавия, без да ги изтривате от диска.

1. Използвайте ▲ ▼ ◀ ▶ за да изберете главата или заглавието, което искате да скриете в менюто Title List (Списък със заглавия) или Chapter List (Списък с глави), след което натиснете ENTER.
Опциите се появяват от лявата страна на екрана.
2. Изберете опцията [Hide] (Скриване).
Например: Title List (DVD+RW) Списък със заглавия (DVD+RW)



3. Натиснете ENTER за потвърждение.
Миниизображението на главата или заглавието потъмнява.

Съвет

Ако изберете скрита глава или скрито заглавие от менюто Title List (Списък със заглавия) или Chapter List (Списък с глави), можете да го “покажете” чрез избиране на опцията [Show] (Показване) от менюто. След като извършите това, ще бъдете в състояние да видите главата или заглавието.

Защита на заглавие **+RW +R -RWVR**

Използвайте тази функция за предпазване от случайно записване, редактиране или изтриване на заглавие.

1. Натиснете MENU/LIST, за да появи менюто Title List (Списък със заглавия).
2. Използвайте ▲ ▼ ◀ ▶, за да изберете заглавието, което искате да защитите, след което натиснете ENTER.
Опциите се появяват от лявата страна на екрана.
3. Изберете [Protect] (Защита) от опциите.



4. Натиснете ENTER за потвърждение.
На миниизображението на заглавието ще се появи отметка “заключено”.

Съвет

Ако изберете защитено заглавие от менюто Title List (Списък със заглавия), можете да “отключите” защитата, като изберете опцията [Protect] от Title List (Списък със заглавия). След като извършите това, можете да редактирате или изтриете заглавието.

Копиране

Преди копиране

Използвайте възможностите за копиране на този рекордер, за да:

- Архивирате важни записи, съхранени на твърдия диск, върху DVD диск.
- Направите DVD копие на записи върху твърдия диск, които да възпроизвеждате на друг рекордер.
- Прехвърлите видеоматериал от DVD диск на твърдия диск за редактиране.
- Прехвърлите редактиран видеоматериал от твърдия диск на DVD диск.

Най-лесният начин за копиране е чрез използване на функцията One Touch Copy (Копиране с едно докосване). С нея можете съвсем лесно да копирате заглавието, което в момента се възпроизвежда от твърдия диск върху DVD диск или обратно.

Забележка:

Копирането не е възможно при заглавие с дължина, по-малка от 5 секунди. (от твърдия диск на DVD)

Ограничения по отношение на копирането

Някои видеоматериали са защитени срещу презапис. Това означава, че те могат да бъдат записани на твърдия диск, но след това не могат свободно да се презаписват. Ако искате да прехвърлите материал, който е за еднократно записване, от твърдия диск на DVD диск, ще трябва да използвате видеорежим на DVD-RW диск, съвместим с CPRM Ver. 1.1, като се съобразявате със следните ограничения:

След като копирате материала за еднократно записване върху DVD диск, той автоматично се изтрива от твърдия диск. Следователно копирането на заключено заглавие, което е защитено срещу презапис, е невъзможно.

По време на възпроизвеждане можете да разберете кой материал е защитен срещу презапис, като изведете на екрана информацията за диска.

- Носител в NTSC формат не може да бъде копиран.

Какво представлява "CPRM"?

CPRM е система за защита срещу презапис (с кодираща система), позволяваща само еднократен запис на телевизионни програми. CPRM означава Content Protection for Recordable Media.

Този рекордер е съвместим с CPRM, което означава, че можете да правите еднократни записи на телевизионни програми, но след това не можете да правите други копия от тези записи. CPRM записът може да се направи само на DVD дискове, форматирани в режим VR, а CPRM записите могат да се възпроизвеждат само на плейери, които са съвместими с CPRM.

Авторски права

- Записващата техника трябва да се използва само за законни презаписи, затова ви съветваме да проверите какво означава законен презапис в страната, където правите копие. Копирането на материали, защитени от авторско право, като например филми или музика, е незаконно, освен ако е разрешено с правно изключение или имате съгласието на собственика на правата.
- Този уред е с вградена технология за защита на авторските права, която е защитена от методологичните права върху някои американски патенти и други права върху интелектуална собственост, притежавани от Macrovision Corporation и други собственици на права. Използването на тази технология за защита на авторските права трябва да бъде разрешено от Macrovision Corporation и предназначението ѝ е само за домашно ползване и други ограничени случаи на визуална употреба, освен ако Macrovision Corporation не е дала разрешение за друго. Обратното проектиране или разглобяване на части са забранени.
- **ПОТРЕБИТЕЛЯТ ТРЯБВА ДА ЗНАЕ, ЧЕ НЕ ВСИЧКИ ТЕЛЕВИЗОРИ С ВИСОКА КОНТРАСТНОСТ НА ИЗОБРАЖЕНИЕТО СА НАПЪЛНО СЪВМЕСТИМИ С ТОЗИ УРЕД И ЧЕ ТОВА МОЖЕ ДА ПРИЧИНИ ИЗКРИВЯВАНЕ НА КАРТИНАТА. В СЛУЧАЙ НА ПРОБЛЕМИ С КАРТИНАТА, СВЪРЗАНИ С PROGRESSIVE SCAN 625, СЕ ПРЕПОРЪЧВА ПОТРЕБИТЕЛЯТ ДА ПРЕВКЛЮЧИ ВРЪЗКАТА КЪМ ИЗХОДА "СТАНДАРТНА КОНТРАСТНОСТ". АКО ИМАТЕ ВЪПРОСИ ОТНОСНО СЪВМЕСТИМОСТТА НА НАШ ТЕЛЕВИЗОР С ТОЗИ МОДЕЛ 625p DVD РЕКОРДЕР С ВГРАДЕН ТВЪРД ДИСК, МОЛЯ СВЪРЖЕТЕ СЕ С НАШИЯ СЕРВИЗЕН ЦЕНТЪР.**

Бързо копиране

Копирането от DVD диск на твърдия диск и обратно е изцяло дигитален процес, който протича без загуба на звук или картина. Това означава, че можете да прехвърляте материал от единия на другия носител, без да се тревожите, че качеството ще се влошава при всяко следващо копиране. Това също така означава, че копирането може да се извършва при възможно най-голямата скорост.

Когато копирате от твърдия диск на DVD диск, скоростта на копиране зависи от режима на копиране и вида DVD диск, който използвате.

Копиране от твърдия диск на DVD диск

1. В менюто Title List-HDD (Списък със заглавия - Твърд диск) изберете заглавието, което желаете да копирате, след което натиснете ENTER. Опциите на менюто се появяват от лявата страна на екрана.



2. Използвайте ▲ / ▼ за да изберете опцията [Dubbing] (Копиране). Появява се менюто Dubbing (Копиране).

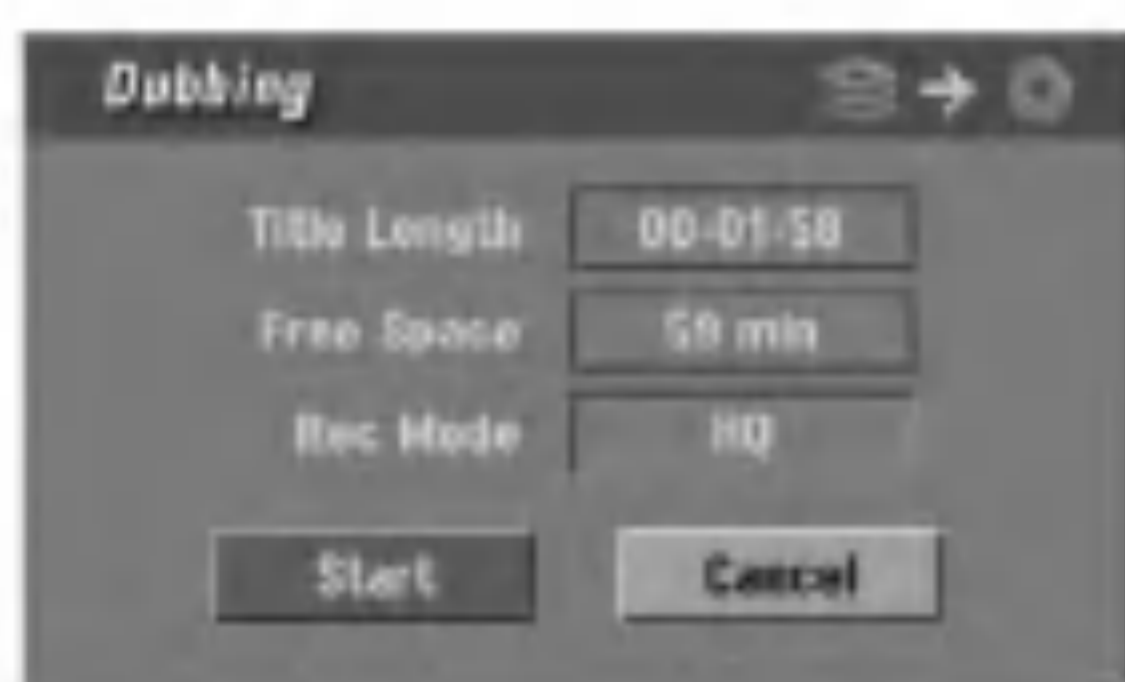

3. Използвайте ◀ / ▶ за да изберете режим на запис [(HQ, SQ, LQ, EQ или Fast (Бързо)], след което натиснете ▼. Иконата "Start" (Старт) се осветява. Fast (Бързо): Виж стр. 52 за повече информация относно копирането с висока скорост.
4. Когато се освети иконата [Start] (Старт), натиснете ENTER. Копирането започва.
5. Можете да спрете копирането по всяко време, като натиснете STOP (■).

Забележки:

- Времето за записване в режим [Fast] (Бързо) може да е с различна дължина в зависимост от размера на данните на източника. Приблизително време (Например: 4x DVD диск):
 - 1 час съдържание на LQ: 5-6 минути
 - 1 час съдържание на HQ: 12-15 минути
- Ако спрете копирането в режим [Fast] (Бързо), преди да е завършило, всички данни, записани до този момент, ще се изгубят.
- Ако оставащото място на диска е недостатъчно, режим [Fast] (Бързо) не функционира.
- Режим [Fast] (Бързо) не функционира за редактирани заглавия на твърдия диск.

Копиране от DVD диск на твърдия диск

1. В менюто Title List (Списък със заглавия) изберете заглавието, което желаете да копирате, след което натиснете ENTER. Опциите на менюто се появяват от лявата страна на екрана.



2. Използвайте ▲ / ▼ за да изберете опцията [Dubbing] (Копиране). Появява се менюто Dubbing (Копиране).

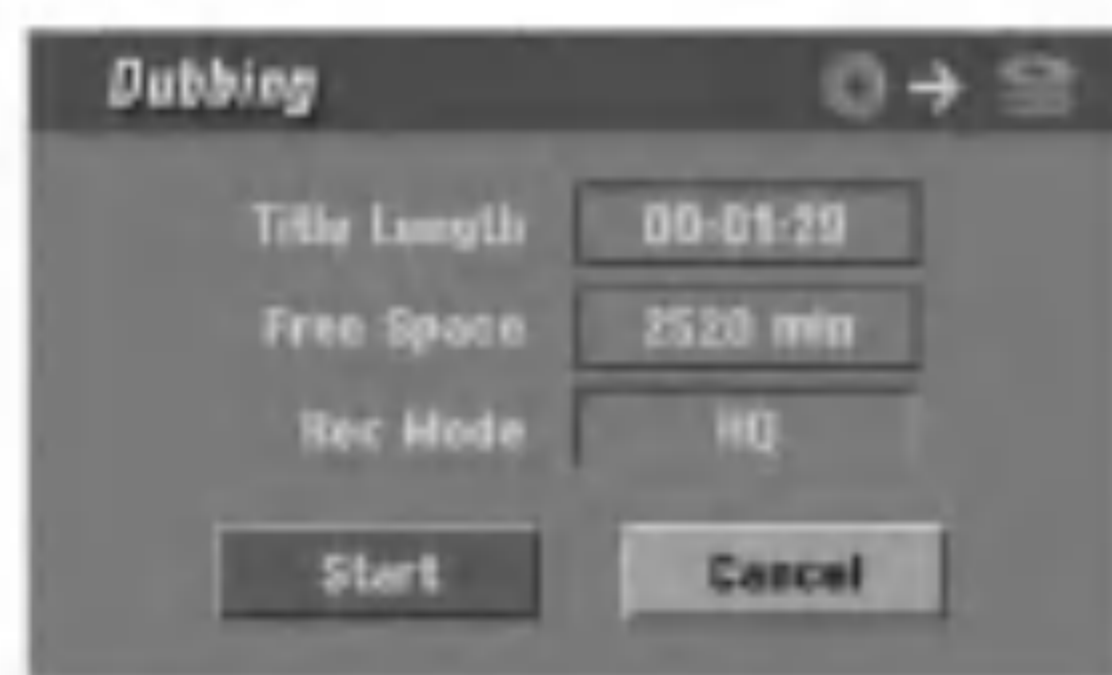

3. Използвайте ◀ / ▶ за да изберете режим на запис (HQ, SQ, LQ, EQ или Fast [Бързо]), след което натиснете ▼. Иконата "Start" (Старт) се осветява. Fast (Бързо): Опцията е достъпна само когато копирате оригинално съдържание на диск в режим VR (вж. стр. 52 за повече информация относно копирането с висока скорост).
4. Когато иконата [Start] (Старт) се освети, натиснете ENTER. Копирането започва.
5. Можете да спрете копирането по всяко, като натиснете STOP (■).

Забележки:

- В зависимост от състоянието на рекордера и самия диск копирането може да е невъзможно.
- Ако спрете копирането в режим [Fast] (Бързо), преди да е завършило, всички данни, записани до този момент, ще се изгубят.
- Записването в режим [Fast] (Бързо) може да отнеме до 19 минути.

Копиране с едно докосване (от твърдия диск на DVD диск)

Функцията One Touch Copy (Копиране с едно докосване) копира текущо възпроизвеждащото се заглавие от твърдия диск на DVD диск. Копира се цялото заглавие, без значение от мястото, от което започвате да копирате заглавието. Рекордерът копира на максимална скорост.

За да работи функцията One Touch Copy (Копиране с едно докосване), трябва да има зареден записваем DVD диск.

По време на възпроизвеждане от твърдия диск натиснете DUBBING, за да копирате текущото заглавие на DVD диск.

Екранният дисплей показва, че заглавието се копира. Възпроизвеждането продължава по време на копирането.

- Не можете да използвате функцията One Touch Copy (Копиране с едно докосване), за да копирате заглавия, ако някоя част от заглавието е защитена срещу презапис.



Копиране с едно докосване (от DVD диск на твърдия диск)

Копирането с едно докосване от DVD диск на твърдия диск копира едно заглавие на твърдия диск в реално време. Когато стартирате копирането, възпроизвеждането започва от началото на заглавието, след което продължава до края на заглавието и накрая спира автоматично. Копието ще бъде направено в режима на запис, който е текущо зададен (HQ, SQ, LQ, EQ).

По време на възпроизвеждане на DVD диск натиснете DUBBING, за да копирате текущото заглавие на твърдия диск.

Възпроизвеждането започва отново от началото на текущото заглавие. Екранният дисплей показва, че заглавието се копира.



Забележки:

- Видео CD дискове не могат да бъдат копирани на твърдия диск.
- Копирането спира, ако рекордерът установи надраскана или защитена от презапис част.
- Ако някои части от заглавието, което се копира, са защитени от презапис, копирането ще започне, но защитените части няма да се копират.
- По време на възпроизвеждане на заглавие от списъка за възпроизвеждане функцията "One Touch Copy" ("Копиране с едно докосване") не може да се използва.

Съвет:

Можете да спрете копирането по всяко време, като натиснете STOP (■).

Справочна част

Допълнителна информация

Записване върху предишен запис **+RW**

За да направите нов видеозапис върху заглавие, записано по-рано, следвайте тези стъпки. Тази функция не е налична за DVD+R дискове, които винаги записват от края на диска.

1. Изберете източник, от който искате да записвате (телевизионен канал, AV1-4, DV).
2. Натиснете MENU/LIST, за да се появи менюто Title List (Списък със заглавия).



3. Използвайте ▲ ▼ ◀ ▶ за да изберете заглавието, върху което искате да записвате.
4. Натиснете REC (●) за да стартирате записването. Записването започва от началната точка на заглавието.
5. Натиснете STOP (■) за да спрете записването. Създава се ново заглавие и на дисплея се появява обновеното меню.

Забележки:

- Тази функция не е налична за защитени заглавия.
- Ако новият запис е по-продължителен от текущото заглавие, записът продължава върху следващото заглавие. Но ако то е защитено, записването се прекратява в началната му точка.
- Ако времетраенето на избраното заглавие е по-малко от 10 секунди, записът продължава върху следващото заглавие. Но ако то е защитено, записването се прекратява.

Разглеждане на меню Title List (Списък със заглавия) върху други DVD рекордери или плейери **+RW** **+R**

Можете да разглеждате менюто Title List (Списък със заглавия) върху дисплея на друг DVD плейер, който е в състояние да възпроизвежда DVD+RW или DVD+R дискове.

1. Поставете DVD+R или DVD+RW диск с готов запис.

2. Натиснете TITLE в режим Play (Възпроизвеждане). Менюто със заглавията ще се визуализира, както е показано по-долу.

Съвет:

Можете да излезете от меню Title List (Списък със заглавия), като натиснете STOP (■).



3. За да възпроизведете дадено заглавие, изберете желаното заглавие и натиснете ENTER или ► (PLAY).

Възпроизвеждане на вашите записи на други DVD плейери (финализиране на диск)

Повечето обикновени DVD плейери могат да възпроизвеждат финализирани дискове, записани в режим Видео, финализирани DVD+R или DVD+RW дискове. Малък брой плейери могат също така да възпроизвеждат DVD-RW дискове, записани в режим VR, без значение дали са финализирани или не. Направете справка в ръководството на другия плейер, за да проверите какви дискове може да възпроизвежда.

Финализирането “фиксира” записите и редакциите, така че дискът да може да бъде възпроизвеждан на обикновен DVD плейер или компютър, снабден с подходящо DVD-ROM устройство.

Финализирането на диск, записан в режим Видео, създава екран с меню за придвижване в диска. До него се осъществява достъп чрез натискане на MENU/LIST (МЕНЮ/СПИСЪК) или TITLE (ЗАГЛАВИЕ).

За да финализирате диск, направете справка със стр. 24 - “Финализиране”.

Забележки:

- Нефинализирани DVD+RW дискове могат да се възпроизвеждат на обикновени DVD плейери.
- Редактирано съдържание на DVD+RW диск е съвместимо с обикновени DVD плейери само след финализиране.
- Редактирано съдържание на DVD+R дискове е несъвместимо с обикновени DVD плейери. (Скриване, комбиниране на глави, добавен маркер на глава и т.н.)
- Времето, необходимо за финализиране, зависи от типа на диска, от количеството записи и от броя на заглавията върху него.
- За финализиране на DVD+R DL диск може да са необходими до 30 минути.

Кодове на езици

Използвайте този списък, за да въведете подходящия код на езика за следните начални настройки:
Disc Audio (Звук на диска), Disc Subtitle (Субтитри на диска), Disc Menu (Меню на диска)

Език	Код	Език	Код	Език	Код	Език	Код
Абхазки	6566	Фиджи	7074	Лингала	7678	Сингалски	8373
Афарски	6565	Финландски	7073	Литовски	7684	Словашки	8375
Африкаанс	6570	Френски	7082	Македонски	7775	Словенски	8376
Албански	8381	Фризийски	7089	Малгашки	7771	Сомалийски	8379
Амехарски	6577	Галицийски	7176	Малайски	7783	Испански	6983
Арабски	6582	Грузински	7565	Малайлам	7776	Судански	8385
Арменски	7289	Немски	6869	Малтийски	7784	Суахили	8387
Асамски	6583	Гръцки	6976	Маорски	7773	Шведски	8386
Аймарски	6588	Гренландски	7576	Марати	7782	Тагалог	8476
Азербайджански	6590	Гуарани	7178	Молдавски	7779	Таджикски	8471
Башкирски	6665	Гуджарати	7185	Монголски	7778	Тамилски	8465
Баски	6985	Хауса	7265	Науру	7865	Татарски	8484
Бенгалски	6678	Иврит	7387	Непалски	7869	Телугу	8469
Бутански	6890	Хинди	7273	Норвежки	7879	Тайландски	8472
Бихарски	6672	Унгарски	7285	Ория	7982	Тибетски	6679
Бретонски	6682	Исландски	7383	Пенджабски	8065	Тигриня	8473
Български	6671	Индонезийски	7378	Пуцу	8083	Тонгански	8479
Бирмански	7789	Интерлингва	7365	Персийски	7065	Турски	8482
Белоруски	6669	Ирландски	7165	Полски	8076	Туркменски	8475
Камбоджански	7577	Италиански	7384	Португалски	8084	Туи	8487
Каталонски	6765	Японски	7465	Кечуа	8185	Украински	8575
Китайски	9072	Явански	7487	Реторомански	8277	Урду	8582
Корсикански	6779	Канада	7578	Румънски	8279	Узбекски	8590
Хърватски	7282	Кашмирски	7583	Руски	8285	Виетнамски	8673
Чешки	6783	Казахски	7575	Самоаски	8377	Волапюк	8679
Датски	6865	Киргизки	7589	Санскритски	8365	Уелски	6789
Холандски	7876	Корейски	7579	Шотландски Келтски	7168	Волоф	8779
Английски	6978	Кюрдски	7585	Сръбски	8382	Ксосо	8872
Есперанто	6979	Лаоски	7679	Сърбо-хърватски	8372	Идиш	7473
Естонски	6984	Латински	7665	Шона	8378	Йоруба	8979
Фарьорски	7079	Латвийски	7686	Синдхи	8368	Зулуски	9085

Кодове на държави

Изберете кода на държавата от този списък.

Държава	Код	Държава	Код	Държава	Код	Държава	Код
Афганистан	AF	Етиопия	ET	Малайзия	MY	Саудитска Арабия	SA
Аржентина	AR	Фиджи	FJ	Малдивски острови	MV	Сенегал	SN
Австралия	AU	Финландия	FI	Мексико	MX	Сингапур	SG
Австрия	AT	Франция	FR	Монако	MC	Словашка република	SK
Белгия	BE	Германия	DE	Монголия	MN	Словения	SI
Бутан	BT	Великобритания	GB	Мароко	MA	Южна Африка	ZA
Боливия	BO	Гърция	GR	Непал	NP	Южна Корея	KR
Бразилия	BR	Гренландия	GL	Холандия	NL	Испания	ES
Камбоджа	KH	Исландия	HM	Холандски Антили	AN	Шри Ланка	LK
Канада	CA	Унгария	HU	Нова Зеландия	NZ	Швеция	SE
Чили	CL	Индия	IN	Нигерия	NG	Швейцария	CH
Китай	CN	Индонезия	ID	Норвегия	NO	Тайланд	TH
Колумбия	CO	Израел	IL	Оман	OM	Турция	TR
Конго	CG	Италия	IT	Пакистан	PK	Уганда	UG
Коста Рика	CR	Ямайка	JM	Панама	PA	Украйна	UA
Хърватия	HR	Япония	JP	Парагвай	PY	САЩ	US
Чешка република	CZ	Кения	KE	Филипини	PH	Уругвай	UY
Дания	DK	Кувейт	KW	Полша	PL	Узбекистан	UZ
Еквадор	EC	Либия	LY	Португалия	PT	Виетнам	VN
Египет	EG	Люксембург	LU	Румъния	RO	Зимбабве	ZW
Ел Салвадор	SV			Руска федерация	RU		

Управление на вашия телевизор с доставеното дистанционно управление

Можете да контролирате нивото на звука, източника на входящ сигнал и захранването на вашия телевизор, марка LG, с доставеното дистанционно управление.

Можете да управлявате вашия телевизор с бутоните по-долу.

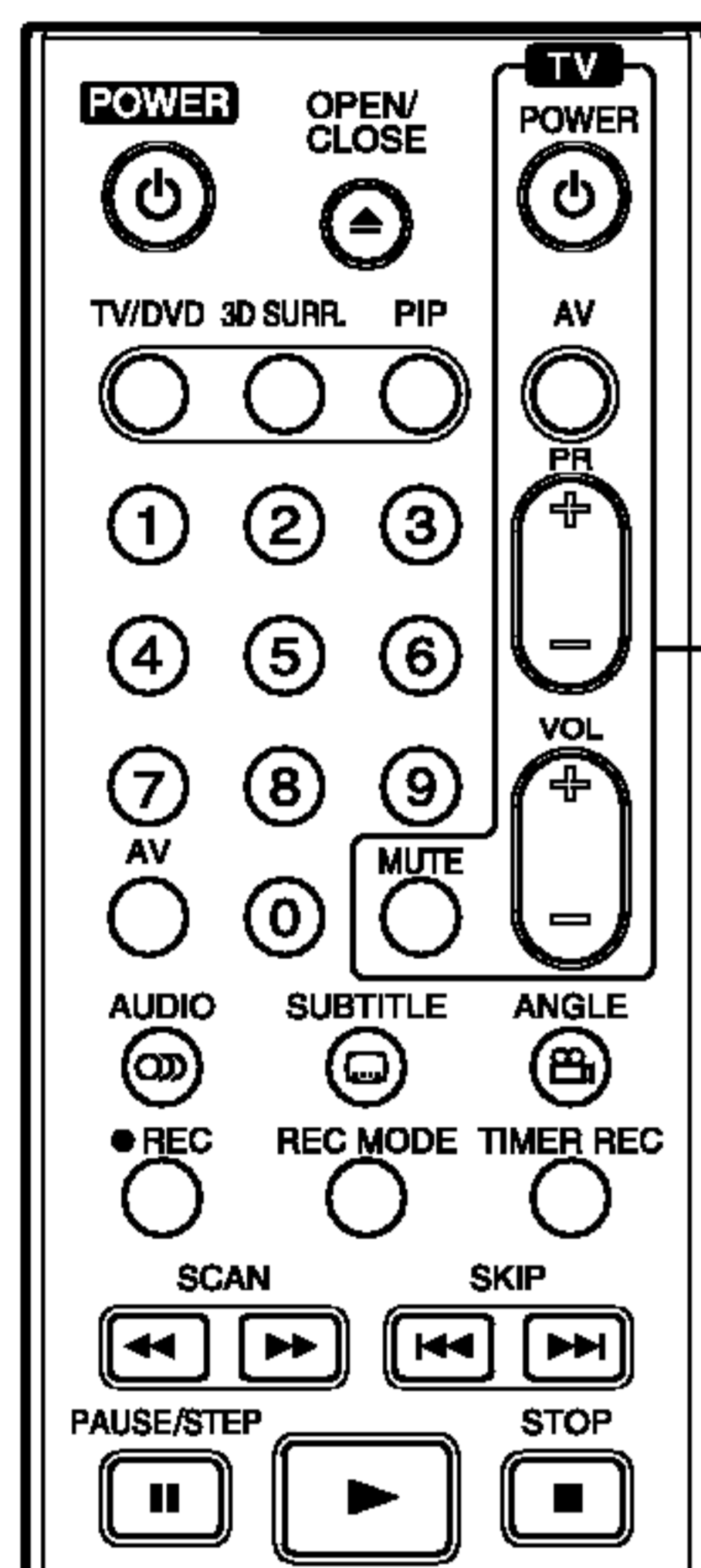

[TV Control Buttons] Бутони за управление на телевизора

Чрез натискане на **Вие можете да**

POWER	Включвате или изключвате телевизора.
AV	Превключвате източника на входящия сигнал на телевизора между самия телевизор и други източници на входящ сигнал.
PR +/-	Претърсвате напред или назад запаметени канали.
VOL +/-	Настройвате звука на телевизора.
MUTE	Временно да изключите звука на телевизора; натиснете отново, за да го възстановите.

Управление на други телевизори с дистанционното управление

Можете да контролирате нивото на звука, източника на входящ сигнал или захранването и на други телевизори, които не са марка LG. Ако вашият телевизор фигурира в таблицата по-долу, задайте подходящия код на производител.

1. Докато държите натиснат бутона TV POWER, натиснете цифровите бутони, за да изберете кода на производителя на вашия телевизор (вж. таблицата по-долу).
2. Отпуснете бутона TV POWER.

Кодови номера на управляеми телевизори

Ако са изброени повече от един кодов номер, въвеждайте ги един по един, докато откриете този, който работи за вашия телевизор.

Производител	Кодов номер
LG / GoldStar	1 (по подразбиране), 2
Zenith	1, 3, 4
Samsung	6, 7
Sony	8, 9
Hitachi	4

Забележки:

- Depending on your TV, some or all buttons may not B зависимост от вашия телевизор е възможно някои или всичките бутони да не функционират, дори след като сте въвели правилен код на производител.
- Ако въведете нов кодов номер, въведеният преди това кодов номер ще бъде изтрит.
- Когато смените батериите на дистанционното управление, е възможно кодовият номер, който сте въвели, да бъде върнат към настройката по подразбиране. Задайте отново подходящия кодов номер.

Отстраняване на проблеми

Направете справка в следното ръководство за възможните причини за даден проблем, преди да се обърнете към сервиз.

Симптом	Причина	Решение
Няма захранване.	<ul style="list-style-type: none"> Кабелът на захранването е изключен от ел. мрежата. 	<ul style="list-style-type: none"> Вкарайте докрай щепсела в контакта.
Няма картина.	<ul style="list-style-type: none"> Телевизионният/DVD режим на рекордера е настроен за телевизор. 	<ul style="list-style-type: none"> Натиснете неколккратно TV/DVD на дистанционното управление, за да изберете DVD режим. TV индикаторът изчезва от прозореца на дисплея.
	<ul style="list-style-type: none"> Телевизорът не е настроен да получава изходящ сигнал от рекордера. 	<ul style="list-style-type: none"> Изберете подходящия режим за входящ видеосигнал от телевизора, така че картината от рекордера да се показва на телевизионния екран.
	<ul style="list-style-type: none"> Видеокабелът не е свързан добре. 	<ul style="list-style-type: none"> Свържете добре видеокабела.
	<ul style="list-style-type: none"> Ел. захранването на телевизора е изключено. 	<ul style="list-style-type: none"> Включете телевизора.
Няма звук.	<ul style="list-style-type: none"> Устройството, свързано с аудиокабела, не е настроено да приема изходящ сигнал от рекордера. 	<ul style="list-style-type: none"> Изберете правилния режим за входящ сигнал от аудиоприемника, така че да можете да слушате звука от рекордера.
	<ul style="list-style-type: none"> Аудиокабелите не са свързани добре. 	<ul style="list-style-type: none"> Свържете добре аудиокабелите.
	<ul style="list-style-type: none"> Захранването на свързания телевизор е изключено. 	<ul style="list-style-type: none"> Възпроизвежданата картина е с лошо качество.
	<ul style="list-style-type: none"> Кабелът за свързване на аудиоустройството е повреден 	<ul style="list-style-type: none"> Сменете кабела.
Възпроизвежданата картина е с лошо качество.	<ul style="list-style-type: none"> Дискът е мръсен. 	<ul style="list-style-type: none"> Почистете диска.
Рекордерът не възпроизвежда.	<ul style="list-style-type: none"> Не е вкаран диск. 	<ul style="list-style-type: none"> Вкарайте диск (проверете дали индикаторът на диска светва на дисплея).
	<ul style="list-style-type: none"> Вкаран е невъзпроизводим диск. 	<ul style="list-style-type: none"> Вкарайте възпроизводим диск (проверете вида на диска, системата за цвят и регионалния код).
	<ul style="list-style-type: none"> Дискът е поставен обратно. 	<ul style="list-style-type: none"> Поставете диска с възпроизводимата страна надолу.
	<ul style="list-style-type: none"> Дискът не е поставен в направляващата окръжност. 	<ul style="list-style-type: none"> Поставете диска правилно в гнездото и в очертаванията на направляващата окръжност.
	<ul style="list-style-type: none"> Дискът е мръсен. 	<ul style="list-style-type: none"> Почистете диска.
	<ul style="list-style-type: none"> Зададено е ниво на рейтинг. 	<ul style="list-style-type: none"> Отменете функцията на рейтинга или променете нивото на рейтинга.
Има смущения в картината от външния източник на сигнала.	<ul style="list-style-type: none"> Видеосигналът от външното устройство е защитен срещу презапис. 	<ul style="list-style-type: none"> Не можете да го свързвате през този рекордер. Свържете устройството директно с вашия телевизор.
Някои канали биват пропускани, когато се използват ▲ / ▼.	<ul style="list-style-type: none"> Тези канали не са запаметени в рекордера. 	<ul style="list-style-type: none"> Възстановете каналите (вж. "Редактиране на програма" на стр. 17).
Картината/звукът на канала са слаби или липсват.	<ul style="list-style-type: none"> Антената или кабелите не са закрепени добре. 	<ul style="list-style-type: none"> Затегнете връзките или сменете кабела.
Изображението от видеокамерата не се визуализира.	<ul style="list-style-type: none"> Видеокамерата е изключена. 	<ul style="list-style-type: none"> Включете видеокамерата и я използвайте правилно.
Изображението от видеокамерата през A/V или DV IN към рекордера не се визуализира на телевизионния екран.	<ul style="list-style-type: none"> Настройката INPUT SELECT [ИЗБОР НА ВХОДЯЩ СИГНАЛ] на рекордера е неправилна. 	<ul style="list-style-type: none"> Използвайте AV, за да изберете входящия канал (AV1, AV2, DV и т.н.).

Симптом	Причина	Решение
Възпроизвеждането на диск, записан с този рекордер, е невъзможно на друг плейер.	• Дискът е бил записан в режим Видео.	• Финализирайте диска (стр. 24).
	• Някои плейери не могат да възпроизведат дори финализиран диск, записан в режим Видео.	• Няма решение.
	• Дискът е бил записан в режим VR.	• Другият плейер трябва да бъде съвместим с RW, за да може да го възпроизведе.
	• Дискове, съдържащи видеоматериал, защитен срещу презапис след еднократен запис, не могат да бъдат възпроизведени от други плейери.	• Няма решение.
Не може да се записва или се записва неуспешно.	• Оставащото свободно място на диска е недостатъчно.	• Използвайте друг диск.
	• Източника, от който се опитвате да записвате, е защитен срещу презапис.	• Не можете да записвате от този източник.
	• Когато настройвате записващия канал, каналът се приема от тунера на телевизора.	• Изберете канала от вградения в рекордера телевизионен тунер.
	• Когато записвате на диск в режим Видео, програмите, които са защитени срещу презапис след еднократен запис, не могат да бъдат записани.	• Използвайте диск в режим VR за видеоматериал, защитен срещу презапис след еднократен запис.
Записване с таймер е невъзможно.	• Часовникът на рекордера не е нагласен правилно.	• Нагласете часовника (вж. “настройка на часовника” на стр. 18).
	• Таймерът е неправилно програмиран.	• Препрограмирайте таймера (вж. “Записване с таймер” на стр. 42)
	• Лампичката на индикатора за записване с таймер не светва след програмиране на таймера.	• Препрограмирайте таймера.
Невъзможно е записването на стереозвук и/или няма възпроизвеждане.	• Телевизорът не е съвместим със стереозвук.	• Няма решение.
	• Излъчваната програма не е в стереоформат.	• Няма решение.
	• Изходите A/V Out на рекордера не са свързани с входовете A/V In на телевизора.	• Осъществете A/V връзки. Стереозвук е възможен само чрез изходящ A/V сигнал от рекордера.
	• За гледане на телевизора не е избрано Audio/Video Out от рекордера.	• Изберете AUX или A/V източник за входящ сигнал на телевизора.
	• Телевизионният аудиоканал на рекордера е настроен на моно.	• Настройте режима на телевизионния аудиоканал на стерео. Вж. “Промяна на телевизионния аудиоканал” на стр. 41.
Дистанционното управление не работи правилно.	• Дистанционното управление не е насочено към сензора за дистанционно управление на рекордера.	• Насочете дистанционното управление към сензора за дистанционно управление на рекордера.
	• Дистанционното управление е прекалено далече от рекордера.	• Използвайте дистанционното управление в рамките на не повече от 7 м.
	• Има пречка между дистанционното управление и рекордера.	• Отстранете пречката.
	• Батериите на дистанционното управление са изтощени.	• Сменете батериите с нови.

Пренастройване на рекордера

Ако забележите някои от следните симптоми...

- Уредът е включен, но захранването не работи.
- Дисплеят на предния панел не работи.
- Рекордерът не функционира нормално.

...можете да пренастроите рекордера:

- Натиснете и задръжте бутона POWER в продължение най-малко на пет секунди. Така уредът ще се изключи, след което отново го включете.
- Издърпайте захранващия кабел от контакта, изчакайте най-малко пет секунди и отново го включете в контакта.

Технически характеристики

Общи характеристики

Параметри на ел. захранване	110-240V, 50/60 Hz, променлив ток
Консумирана мощност	45W
Размери (прибл.)	430 X 49 X 350 мм (Ш x В x Д) без крачетата
Тегло (прибл.)	4.6 kg
Работна температура	5°C до 35°C
Работна влажност	5 % до 90 %
Телевизионна система	Система цвят PAL I, B/G, I/I, SECAM D/K, K1
Формат на записване	PAL

Записване

Формат на записване	DVD Video Recording, DVD-VIDEO
Записваем носител	HDD (RH7800: 160GB, RH7500: 80GB), DVD-RWritable (DVD-Презаписваем), DVD-Recordable (DVD - Записваем), DVD+ReWritable (DVD+Презаписваем), DVD+Recordable (DVD+Записваем), DVD+Recordable (Double Layer) (DVD+Записваем) [(Двуслоен)]
Време на запис	DVD (4.7GB): прибл. 1 час (режим HQ), 2 часа (режим SQ), 4 часа (режим LQ), 6 часа (режим EQ) DVD+R DL (8.5GB): прибл. 3 часа (режим HQ), 3 часа и 40 минути (режим SQ), 7 часа и 10 минути (режим LQ), 10 часа и 30 минути (режим EQ) Твърд диск (160GB/80GB): прибл. 42/20 часа (режим HQ), 82/40 часа (режим SQ), 152/74 часа (режим LQ), 226/111 часа (режим EQ)
Формат на видеозапис	
Честота на стробиране	27MHz
Формат на компресия	MPEG 2 (поддръжка на VBR)
Формат на аудиозапис	
Честота на стробиране	48kHz
Формат на компресия	Dolby Digital

Възпроизвеждане

Честотни характеристики	DVD (PCM 48 kHz): 8 Hz до 20 kHz, CD: 8 Hz до 20 kHz DVD (PCM 96 kHz): 8 Hz до 44 kHz
Съотношение сигнал : шум	Повече от 100 dB (за AUDIO OUT куплунг)
Хармонични изкривявания	По-малко от 0.008% (за AUDIO OUT куплунг)
Динамичен обхват	Повече от 95 dB (за AUDIO OUT куплунг)

Входящи сигнали

AERIAL IN	Антенен входящ сигнал, 75 Ω
VIDEO IN	1.0 Vp-p 75 Ω, негативна синхронизация, гнездо RCA x 2 / SCART x 2
AUDIO IN	0 dBm повече от 47 kohms, гнездо RCA (L, R) x 2 / SCART x 2
DV IN	4-цифтов (IEEE 1394 стандарт)

Изходящи сигнали

VIDEO OUT	1 Vp-p 75 Ω, негативна синхронизация, RCA гнездо x 1 / SCART x 2
COMPONENT VIDEO OUT	(Y) 1.0 V (p-p), 75 Ω, негативна синхронизация, RCA гнездо x 1 (Pb)/(Pr) 0.7 V (p-p), 75 Ω, RCA гнездо x 2
Изходящ звук (дигитален звук)	0.5 V (p-p), 75 Ω, RCA гнездо x 1
Изходящ звук (оптичен звук)	3 V (p-p), 75 Ω, оптичен куплунг x 1
Изходящ звук (аналогов звук)	2.0 Vrms (1 KHz, 0 dB), 600 Ω, RCA гнездо (L, R) x 1 / SCART x 2

Принадлежности:

Scart кабел1	Видеокабел1
Аудиокабел (L, R)1	RF (PЧ) коаксиален кабел1
Дистанционно управление1	Батерии2

- Дизайнът и техническите характеристики подлежат на промени без предизвестие.