



# DVD/CD PŘIJÍMAČ

## Příručka uživatele

**MODEL: LH-T551TB**

(Reproduktory: LHS-55TBS, LHS-55TBC,  
LHS-55TBW)



Před zapojením, používáním nebo nastavením tohoto systému si prosím pečlivě přečtěte návod v této instruktážní příručce

## Bezpečnostní opatření



**POZOR**  
NEBEZPEČÍ ÚRAZU E  
LEKTRICKPPM PROUDEM  
NEOTVÍREJTE



**VAROVÁNÍ: NEODSTRAŇUJTE**  
KRYT – NEBEZPEČÍ ÚRAZU ELEKTRICKPPM  
PROUDEM. UVNITŘ NEJSOU ŽÁDNÉ UŽIVATELSKÉ  
OVLÁDACÍ PRVKY. PRO ÚDRŽBU SE OBRÁŤTE  
NA PŘÍSLUŠNÉ SERVISNÍ ODDĚLENÍ.



Blesk zakončený šipkou v rovnostranném trojúhelníku upozorňuje uživatele, že uvnitř přístroje jsou neizolovaná místa pod napětím, která mohou způsobit elektrický šok.



Vykřičník v rovnostranném trojúhelníku upozorňuje na důležité poznámky k provozu a údržbě přístroje, které najdete v příložené literatuře.

**Varování: NEVYSTAVUJTE PŘÍSTROJ DEŠTI NEBO VLHKOSTI, SNÍŽÍTE TAK RIZIKO POŽÁRU A ÚRAZU ELEKTRICKPPM PROUDEM.**

**Varování:** Neumísťujte přístroj do uzavřeného prostoru, např. do knihovny.

CLASS 1 LASER PRODUCT  
KLASSE 1 LASER PRODUKT  
LUOKAN 1 LASER LAITE  
KLASS 1 LASER APPARAT  
CLASSE 1 PRODUIT LASER

### Varování:

Tento DVD/CD přehrávač obsahuje laserový systém.

Aby bylo zajištěno správné používání přístroje, přečtěte prosím pečlivě tuto příručku a uschovejte ji pro budoucí použití. Pokud bude v průběhu potřebovat opravu, kontaktujte autorizované servisní středisko – viz postup při opravách.

Použitím jiných než zde uvedených nastavení a postupů se můžete vystavit nebezpečnému záření.

Neotevírejte kryt, abyste se nevystavili přímému laserovému záření. Po otevření je vidět laserový paprsek. **NEDÍVEJTE SE DO PAPERU.**

**VAROVÁNÍ:** Přístroj nesmí přijít do kontaktu s vodou a nesmí na něm být umístěny žádné předměty naplněné tekutinou, např. vázy.



Tento přístroj je vyroben tak, aby vyhovoval požadavkům pro radiovou interferenci podle nařízení EEC 89/336/EEC, 93/68/EEC a 73/23/EEC.

## Popis symbolů pro instrukce



Označuje nebezpečí, které by mohlo poškodit samotné zařízení nebo způsobit jinou materiální škodu.



Označuje zvláštní operační funkce tohoto zařízení.



Označuje tipy a rady, jak zjednodušit daný úkol.

*Vyrobena v licenci laboratoří Dolby Laboratories. "Dolby", "Pro Logic" a symbol dvojité D jsou ochrannými známkami Dolby Laboratories. Confidential Unpublished works. Copyright 1992 – 1997 Dolby Laboratories. Všechna práva vyhrazena.*

*Vyrobena v licenci firmy Digital Theater Systems, Inc., US patent číslo 5,451,942 5,956,674, 5,974,380, 5,978,762 a ostatní vydané celosvětové patenty. "DTS" a "DTS Digital Surround" jsou ochrannými známkami firmy Digital Theater Systems, Inc. Copyright 1996,2000 Digital Theater Systems, Inc. Všechna práva vyhrazena.*



### Poznámky k autorským právům:

Ze zákona je zakázáno bez svolení kopírovat, vysílat, ukazovat, vysílat kabelem, přehrávat na veřejnosti nebo pronajímat materiál chráněný autorskými právy.

Tento vprůbek obsahuje prostředky pro ochranu proti kopírování vyvinuté firmou Macrovision. Na některé disky jsou nahrány signály ochrany proti kopírování. Při kopírování takových disků přístrojem se při přehrávání objeví rušení obrazu.

Tento vprůbek obsahuje technologii ochrany proti kopírování, která je chráněna několika U.S. patenty a dalšími právy na ochranu duševního vlastnictví vlastněnými firmou Macrovision Corporation a dalšími subjekty.

Použití této technologie ochrany proti kopírování musí být autorizováno firmou Macrovision Corporation, je určeno pro domácí nebo jinak omezené použití, pokud není jinak povoleno firmou Macrovision Corporation. Je zakázáno demontovat a analyzovat funkci ochranné technologie.

**SÉRIOVÉ ČÍSLO:** Sériové číslo se nachází na zadním krytu přístroje. Toto číslo je unikátní pro tento přístroj a je známo pouze Vám. Zaznamenejte si na toto místo požadované informace a uchovejte tuto příručku jako trvalý doklad o koupi.

Číslo modelu: \_\_\_\_\_

Sériové číslo: \_\_\_\_\_

# Obsah

## Úvod

Bezpečnostní opatření	2
Obsah	3
Před použitím systému	4-5
Podporované formáty disků	4
Pravidla bezpečného používání	5
Poznámky k diskům	5
Použité značky	5
Čelní panel /Zadní panel	6
Dálkové ovládání	7

## Příprava systému

Zapojení	8-11
Připojení k televiz	8
Volitelné přípojky vybavení	9
Připojení antény	9
Montáž a připojení reproduktorů	10
Zavěsit centrální reproduktor na zeď	10
Připojení systému reproduktorů	10
Umístění reproduktorů	11
Před spuštěním	12-17
Slovníček terminologie proudů zvukových dat a režimu Surround	12
Zvukový mód	12
Displej na obrazovce	13
Počáteční nastavení	14-17
• Obecná obsluha počátečních nastavení	14
• Jazyky	14
• Displej	14-15
• AUDIO	15
• Blokovat	16
• Atd.	17

## Používání systému

Obsluha DVD a Video CD přehrávače	17-20
Přehrávání DVD a Video CD	17
Hlavní funkce	18-20
• Přesun na jiný TITUL/SKUPINU	18
• Přepnutí na jinou kapitolu/stopu	18
• Pomalý pohyb	18
• Zastavení obrazu a přehrávání po jednotlivých snímcích	18
• Vyhledávání	18
• Opakovat	18
• Opakovat A-B	19
• Vyhledávání dle času	19
• Vyhledávání podle značky	19
• Zoom	19
Speciální funkce DVD	20
• Nabídka titulu	20
• Nabídka disku	20
• Změna jazykové mutace zvukového záznamu	20
• Změna zvukového kanálu	20
• Titulky	20
Zvukové disky DVD	20

Obsluha audio CD a MP3/WMA přehrávače	21
Přehrávání zvukového CD a disku MP3/WMA	21
• Pozastavení	21
• Přepnutí na jinou skladbu	21
• Opakování stopy/veškerého obsahu/vypnutí	21
• Vyhledávání	21
Prohlížení disku JPEG	22
Prohlížení disku JPEG	22
• Promítání obrázků	22
• Nehybný obraz	22
• Přesun k jinému souboru	22
• Pootočení obrázku	22
Programovatelné přehrávání	23
Opakování naprogramovaných stop	23
Vymazání stopy ze seznamu "Program"	23
Vymazání kompletního seznamu Program List	23
Provoz disku DivX	24
Hangszóró-beállítások	25
Přídavné funkce	26
Paměť posledního nastavení	26
Spořič obrazovky	26
Volba barevného formátu obrazu	26
Ovládání TV	26
Funkce rozhlasového přijímače	27-28
Předvolba stanic	27
Poslech rádia	27
Obsluha RDS	28
Vyhledání programu (PTY)	28
Další funkce	29
Nastavení časovaného vypnutí	29
Osvětlení displeje (DIMMER)	29
Vypnutí zvuku	29
Používání sluchátek	29
Volba zdroje vstupního signálu	29
XTS (vynikající pravý zvuk)	29
XTS pro	29

## Tabulky

Kódy jazyků	30
Seznam regionálních kódů	30
Odstraňování problémů	31-32
Technické parametry	33

## Před použitím systému

### Podporované formáty disků

	DVD s videozáznamem (8 cm / 12 cm disc)
	DVD se zvukovým záznamem (8 cm / 12 cm disc)
	video CD (VCD) (8 cm / 12 cm disky)
	audio CD (8 cm / 12 cm disc)

Dále lze přehrávat disky souboru DivX, DVD -RW, DVD +RW, SVCD a CD-R / CD-RW, které obsahují zvukové nahrávky nebo soubory typu MP3, WMA a/nebo JPEG

#### Poznámky

- V závislosti na vlastnostech nahrávacího zařízení a CD-R/RW (nebo DVD-RW, DVD+RW) disků není možné na tomto přístroji některé CD-R/RW (nebo DVD-RW, DVD+RW) disky přehrávat.
- Nepřidávejte k disku žádné jmenovky nebo nálepky (to platí pro obě strany disku - stranu s popisky i nahranou stranu).
- Nepoužívejte CD nepravidelných tvarů (např. tvaru srdce nebo pravoúhlé). Mohlo by to vyvolat selhání zařízení.

#### Poznámky k DVD a Video CD

Některé funkce přehrávání DVD a Video CD mohou být úmyslně změněny v programu. Tato jednotka přehrává DVD a Video CD podle obsahu disku dodaného v programu, některé funkce jednotky pro přehrávání nemusí být dostupné nebo naopak další funkce mohou být přidány. Dbejte na to, abyste se také řídili instrukcemi dodávanými s DVD a video CD. Některá DVD vyrobená pro obchodní účely nemusí být schopná přehrávání na této jednotce.

#### Oblastní kód DVD/CD přehrávače a DVD

Tento DVD/CD přehrávač je navržen pro přehrávání disků zakódovaných v DVD programech oblasti "2". Oblastní kód na obalu některých DVD disků indikuje, kterým typem přehrávače lze přehrávat tyto disky. Tato jednotka umí přehrávat pouze DVD disky označené "2" nebo "ALL". Pokud chcete přehrávat jakékoliv jiné disky, na TV obrazovce se objeví zpráva "Check Regional Code" (zkontrolujte oblastní kód). Na obalech některých DVD disků není oblastní kód uveden i přesto, že přehrávání některých disků je v některých oblastech zakázáno.



#### Poznámky k DTS-zakódovaným CD

Při přehrávání DTS-zakódovaných CD můžete slyšet příliš hlasitý zvuk z analogového stereo výstupu. Před přehráváním těchto disků zeslabte hladinu hlasitosti, abyste nepoškodili zvukový systém. Postupně můžete upravit hlasitost přehrávání. Pokud chcete přehrávat DTS Digital Surround™ nahrávky, musíte k digitálnímu výstupu jednotky připojit externí 5.1 kanálový dekódér DTS Digital Surround™.

#### Termíny související s disky

##### Titul (pouze DVD s videozáznamem)

Hlavní film nebo náplň připojených nebo přidávaných informací nebo hudební album. Každému titulu je přiřazeno referenční číslo, abyste jej mohli snadno najít.

##### Úsek (pouze DVD s videozáznamem)

Části filmu nebo hudební skladby, které jsou menší než titul. Titul se skládá z několika kapitol. Každá kapitola má své číslo, to umožňuje snadné nalezení požadované kapitoly.

Na některých discích nemusí být kapitoly použity.

##### Skupina (pouze zvuková DVD)

Hlavní zvukový obsah nebo doprovodný obsah nebo přidávaný obsah nebo hudební album. Každé skupině je přiřazeno referenční číslo skupiny, jež umožňuje snadné vyhledání.

##### Scéna (VCD)

Na video CD s funkcí PBC (kontrola přehrávání – Playback control) jsou filmy a obrázky rozděleny do částí nazvaných "scény". Každá scéna je zobrazena v obrazovce nabídky a je jí přidělené číslo scény. Pomocí čísla můžete snadno najít požadovanou scénu.

Scéna se skládá z jedné nebo více stop.

#### Typy Video CD

Vyskytují se dva typy Video CD:

##### Video CD vybavené funkcí PBC (verze 2.0)

Funkce kontroly přehrávání PBC dovoluje ovládat systém pomocí menu, funkcí vyhledávání a dalších operací. Dále je možné zobrazovat statické obrázky s vysokým rozlišením, pokud jsou uloženy na disku.

##### Video CD bez funkce PBC (verze 1.1)

Tyto disky jsou přehrávány stejně jako Audio CD, umožňují přehrávání obrazu i zvuku, ale nejsou vybaveny funkcí PBC.

## Před použitím systému (pokračování)

### Pravidla bezpečného používání

#### Zacházení s jednotkou

##### Přeprava jednotky

Původní krabice a obaly jsou velice užitečné pro přepravu. Pro maximální ochranu znovu zabalte jednotku tak, jak byla původně zabalena v továrně.

##### Nastavení jednotky

Obraz a zvuk blízké televize, videa nebo rádia může být při přehrávání rušen. V takovém případě umístěte jednotku dále od televize, videa nebo rádia a po ukončení přehrávání jednotku vypněte.

##### Udržování povrchu zařízení v čistotě

V blízkosti zařízení nepoužívejte tekavé látky, jako jsou například prostředky na hubení hmyzu. Nenechávejte pryžové nebo plastové produkty po delší dobu v kontaktu se zařízením. Mohou na jeho povrchu zanechat stopy.

#### Čištění jednotky

##### Čištění skříně

Používejte čistou a měkkou prachovku. Pokud je povrch velice špinavý, použijte jemný hadřík lehce zvlhčený roztokem s malou koncentrací čisticího přípravku. Nepoužívejte silná rozpouštědla jako alkohol, benzín nebo ředidlo, ta mohou poškodit povrch jednotky.

##### Dosažení čistého obrazu

DVD/CD přehrávač je moderní přesné zařízení. Pokud jsou optické čočky a části diskové jednotky znečištěny nebo opotřebovány, zhorší se kvalita obrazu. Doporučujeme pravidelnou prohlídku a údržbu po každých 1000 hodinách provozu. (Záleží na prostředí, kde je jednotka používána.) Další informace Vám sdělí nejbližší prodejce.

### Poznámky k diskům

#### Zacházení s disky

Nedotýkejte se strany disků obsahující záznam. Držte disk za jeho okraje, otisky prstů se tak nemohou dostat na povrch disku. Nenalepujte na disk papír nebo pásku.



#### Ukládání disků

Po přehrávání uložte disk do obalu. Nevystavujte disky přímému slunečnímu záření nebo zdrojům tepla, nenechávejte je v zaparkovaném autě vystaveném slunečním paprskům, kde může dojít v prázdném zvpppšení teploty.

#### Čištění disků

Otisky prstů a prach na discích mohou způsobit zhoršení kvality obrazu a zvuku. Před přehráváním očistěte disky čistou prachovkou. Disky čistěte směrem od středu ke krajům.

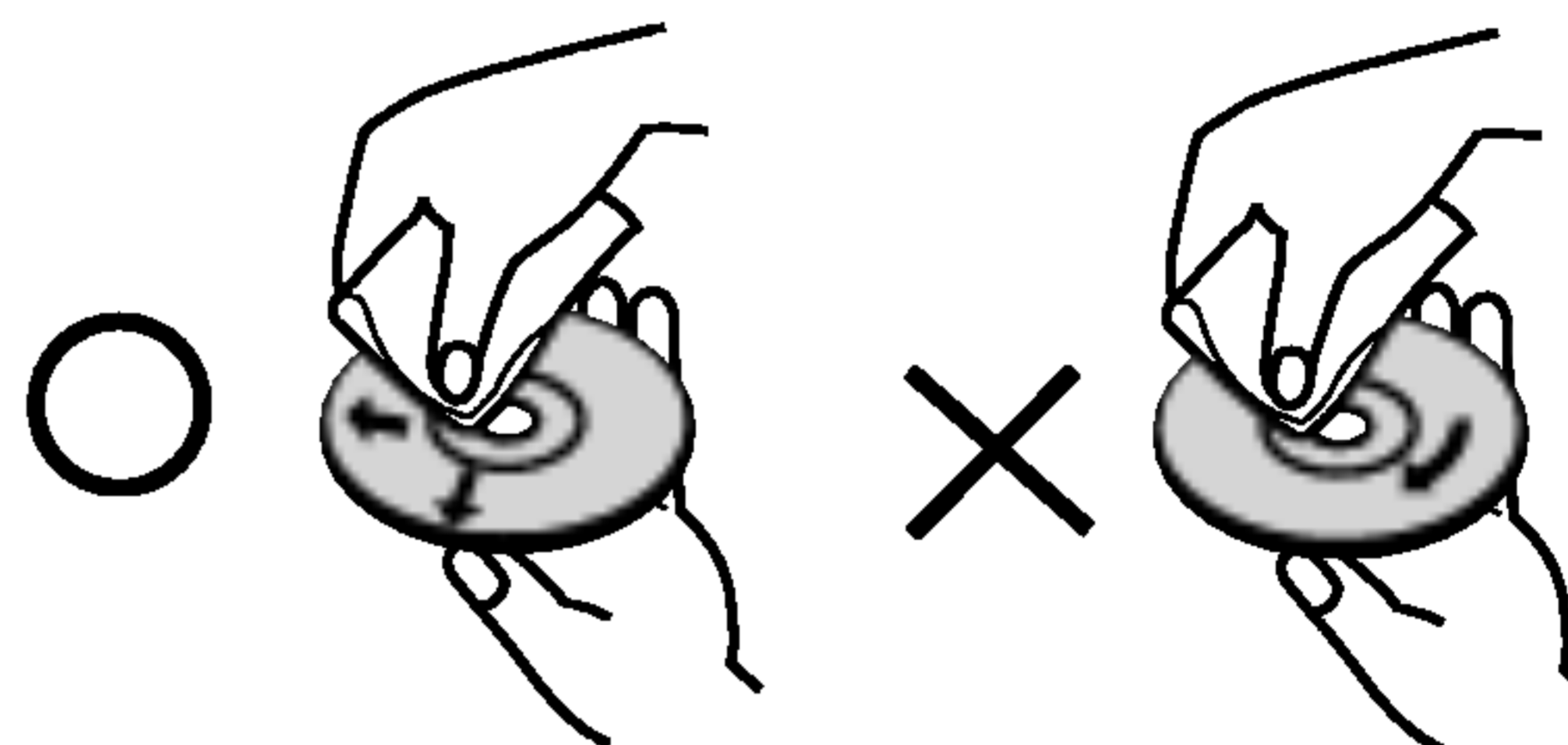

Nepoužívejte silná rozpouštědla jako alkohol, benzín, ředidlo, komerčně dostupné čisticí prostředky nebo antistatický sprej určený pro starší vinylové nahrávky.

#### Použité značky

##### Zobrazení značky

“” značka se může během provozu objevit na TV obrazovce. Tato značka znamená, že funkce vysvětlená v tomto návodu není dostupná na právě použitém DVD disku.

#### Symbyly disků použité v návodu k obsluze

Pokud je u názvu sekce jeden z následujících symbolů, pak se tato sekce vztahuje pouze na disk reprezentovaný symbolem.

 DVD a uzavřené DVD±R/RW

 zvuková DVD

 Video CD s funkcí kontroly přehrávání PBC

 Video CD bez funkce kontroly přehrávání PBC

 Audio CD

 disky MP3

 disky WMA

 disky JPEG

 disky DivX

## Čelní panel /Zadní panel

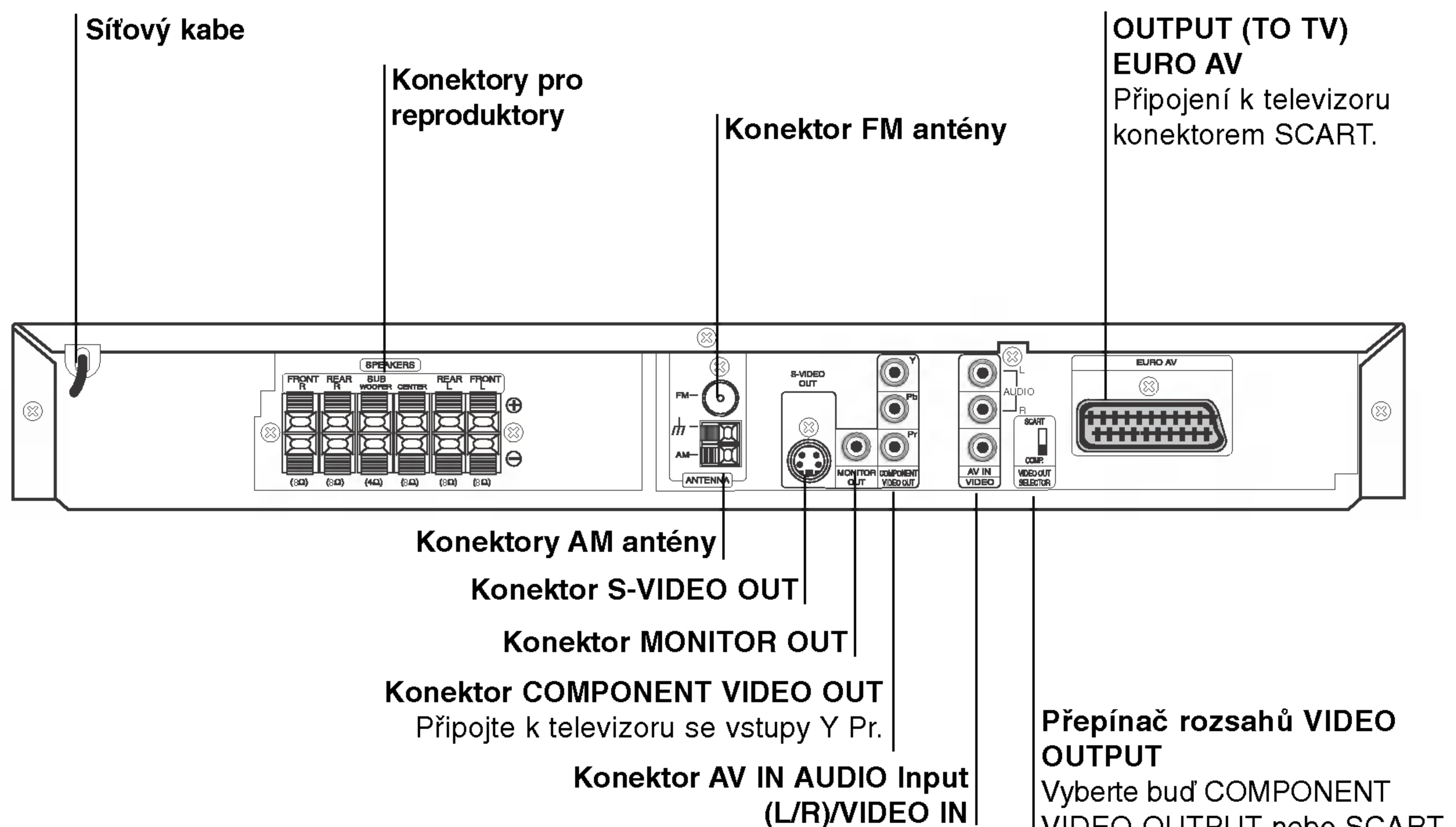
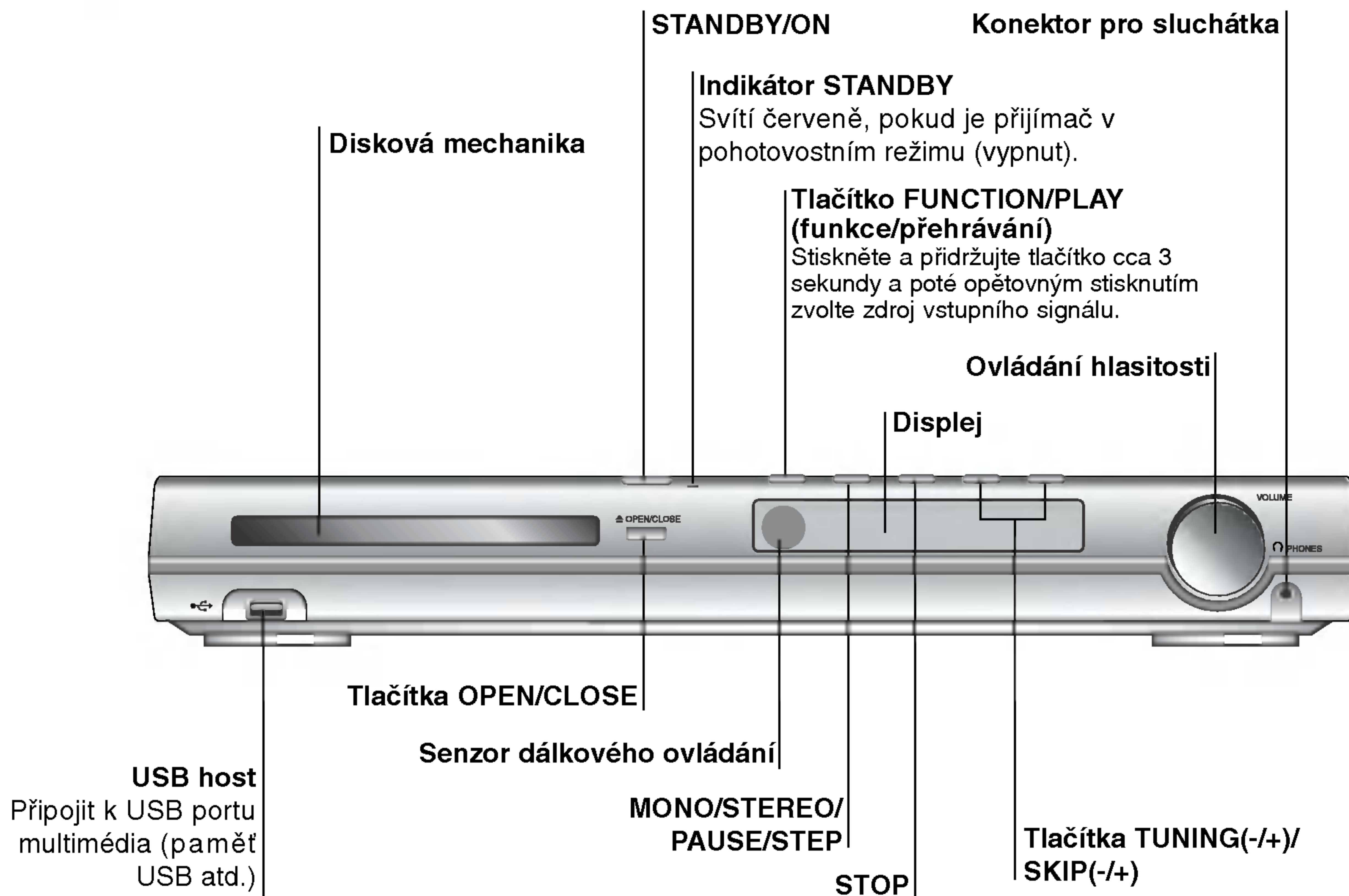

Nedotýkejte se vnitřních kolíků konektorů na zadním panelu. Elektrostatický výboj by mohl způsobit trvalé poškození jednotky.

## Dálkové ovládání

**POWER**  
Zvolit zdroj výstupu (CD/DVD) nebo zpřístupní.

**DVD**  
Zvolte tuner systému (pásmo FM a AM)

**BAND**  
**Numerická tlačítka 0-9**  
Vybrat službu, číslo programu přímo nebo vybrat číslovanou možnost v nabídce.

**XTS pro** ●  
Vychutnat přirozenější a realističtější zvuk.

**XTS** ●  
Vychutnat nádherný zvukový efekt.

**AUDIO** ●  
Vybere jazyk audio (DVD) nebo audio kanál (CD).

**SOUND MODE** ●  
Vybere režim zvuku.

**SETUP**  
Zpřístupní nebo odstraní nabídku pro nastavení.

**NABÍDKA**  
Zpřístupní nabídku na disku DVD.

**SCAN-/+(◀▶)** ●  
Vyhledat zpět nebo vpřed.

**SLOW-/+(◀|▶)** ●  
Pomalé přehrávání zpět / vpřed.

**REVERSE SKIP(◀◀)** ●  
Vyhledat zpět\*/jít na začátek aktuální kapitoly nebo stopy nebo jít na předchozí kapitolu nebo stopu.

**FORWARD SKIP(▶▶)** ●  
Vyhledat vpřed\*/jít na další kapitolu nebo stopu.

**PROG.** ●  
Zpřístupní nebo odstraní nabídku Program.

**MEMO.** ●  
Vložit frekvence rozhlasových stanic do tuneru.

**CLEAR** ●  
Odstraní číslo stopy v nabídce programu nebo značku na nabídce MARKER SEARCH.

**REPEAT** ●  
Opakovat kapitolu, stopu, název, všechno.

**REPEAT A-B** ●  
Opakuje sekvenci.

**RDS** ●  
Zobrazit obsah různých nabídek RDS.

**PTY** ●  
Začít vyhledávat specifický typ PTY

**OPEN/CLOSE (▲)**  
Otevře a zavře zásuvku disku.

**AUX**  
Vybere zdroj vstupu.

**TV**  
Ovládat TV. pouze (LG TV)

**SLEEP**  
Nastavit automatické vypnutí systému ve stanoveném čase.

**MUTE**  
Potlačit reproduktory.

**SUBTITLE**  
Vybere jazyk dialogových titulků (DVD).

**RETURN**  
Odstraní nabídku nastavení.

- **MARKER**  
Označí bod během přehrávání.
- **SEARCH**  
Zobrazí nabídku MARKER SEARCH.
- **DISPLAY**  
Zpřístupní zobrazení na obrazovce.
- **INPUT**  
Vybere zdroj TV.
- ◀/▶/▲/▼ (vlevo/vpravo/nahoru/dolů)  
Vybere možnost v nabídce.
- **ENTER**  
Odsouhlasit výběr nabídky.
- **PRESET/CH(+/-) (▲/▼):**  
Vybrat program TV nebo rozhlasu.
- **TUN(-/+) (◀/▶):**  
Naladit požadovanou rozhlasovou stanicí.

**TITLE**  
Zobrazí se nabídka titulů na disku, pokud je k dispozici.

**VOLUME (+/-)**  
Nastavit hlasitost reproduktoru a TV.

- **PLAY (▶)**  
Začíná přehrávání.
- **PAUSE/STEP (||)**  
Pauza v přehrávání.
- **STOP (■)**  
Zastavuje přehrávání.
- **ZOOM**  
Zvětšuje obraz DVD videa.
- **DIMMER**  
Stisknout pro změnu jasu okna displeje na čelním panelu během zapnutého napájení.
- **USB**  
Vychutnat si multimediální soubory.

### Dosah dálkového ovládání

Namířte dálkové ovládání na senzor dálkového ovládání a stiskněte tlačítka.

- **Dosah:** Přibližně 7 m od senzoru dálkového ovládání.
- **Maximální úhel:** Přibližně 30° v obou směrech od senzoru dálkového ovládání na hlavní jednotce.

### ⚠ Varování

Nemíchejte staré a nové baterie. Nikdy nedávejte dohromady různé typy baterií (standardní, alkalické atd.).

### Vložení baterií do dálkového ovládání

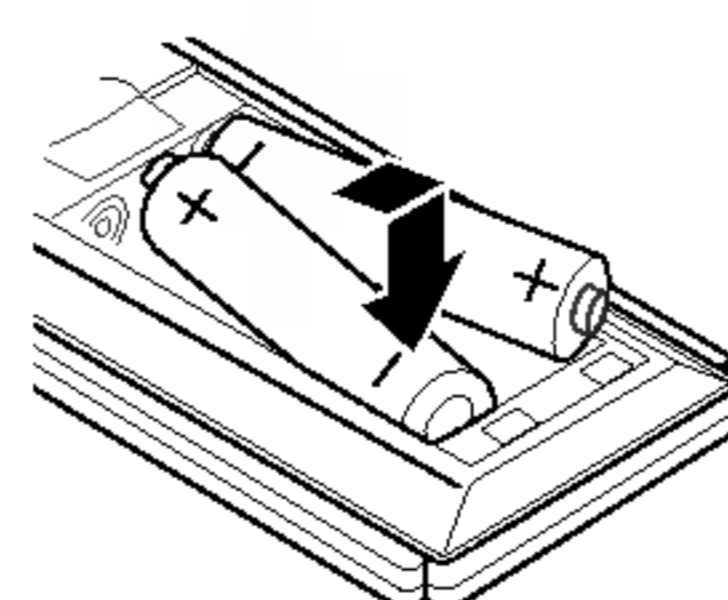

Sejměte kryt baterií na zadní straně dálkového ovládání ⊕ a ⊖ vložte dvě baterie typu R03 (velikost AAA).

## Zapojení

### Připojení k televiz

- Podle možností Vašeho současného systému zvolte jeden z typů připojení.
- Při použití konektorů COMPONENT VIDEO OUT, nastavit přepínač VIDEO OUT SELECTOR na COMPONENT. Při použití konektoru SCART nastavit přepínač VIDEO OUT SELECTOR na SCART.

#### Tipy

- Podle typu Vašeho televizoru a dalšího zařízení, které chcete připojit, si můžete vybrat z několika způsobů připojení přehrávače. Televizor naladte na správný vstupní AV kanál.
- Podívejte se prosím na způsob zapojení televizoru, videa, stereo systému a dalších zařízení do uživatelských příruček těchto zařízení

#### Upozornění

- DVD/CD přijímače musí být přímo připojen k televizoru. Televizor naladte na správný vstupní video kanál.
- Nepřipojujte DVD/CD přijímače k Vašemu televizoru přes videorekordér. Obraz DVD přehrávače může být zhoršován systémem ochrany proti kopírování.

#### Připojení S-video

S-Video kabelem (**S**) (není součástí dodávky) propojte konektor S-VIDEO OUT na DVD/CD přijímače se vstupním S-Video konektorem televizoru.

#### Připojení video

Pomocí dodaného video kabelu (**V**) propojte konektor MONITOR OUT na DVD/CD přijímače se vstupním video konektorem televizoru

#### Propojení SCART

Připojte konektor OUTPUT (TO TV) EURO AV přijímače DVD/CD k příslušným konektorům televizoru prostřednictvím kabelu SCART (**T**).

#### Propojení Component Video (ColorStream®)

Kabelem Y Pb Pr propojte konektory COMPONENT VIDEO OUT/PROGRESSIVE SCAN přehrávače DVD/CD přijímače příslušnými konektory televizoru (**C**).

#### Propojení Progressive Scan (ColorStream® pro)

- Máte-li televizor standardu HDTV nebo jde-li o "digitální televizor", můžete využívat předností maximálního možného rozlišení obrazu videozáznamu, které skýtá příslušný výstup přijímače DVD/CD.
- Pokud Váš televizor nepodporuje formát Progressive Scan, bude při přehrávání prostřednictvím výstupu Progressive Scan přijímače DVD/CD reprodukovat kódovaný obraz.

Kabelem Y Pb Pr propojte konektory COMPONENT VIDEO OUT/PROGRESSIVE SCAN přehrávače DVD/CD přijímače příslušnými konektory televizoru (**C**).

#### Zadní část televizoru

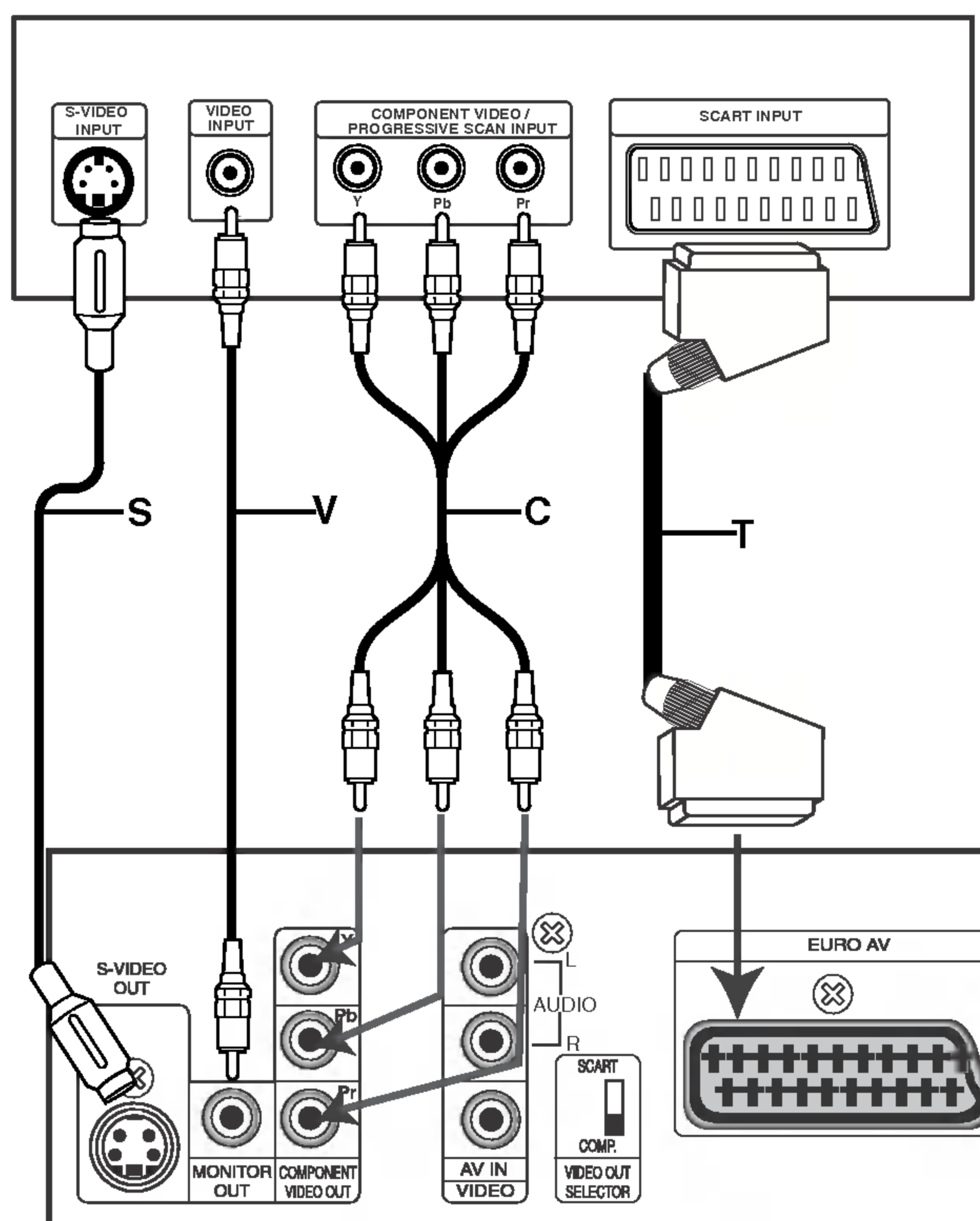

Zadní strana DVD/CD přijímače

#### Poznámky

- Položku Progressive nastavovací nabídky nastavte na hodnotu "Zapnuto" a zapněte tak progresivní signál, viz stranu 15.
- Při vyjmutí disku z mechaniky Vypnuto progresivní signál a uzavřete mechaniku disku. Ověřte, že displej zobrazuje text "no disc". Poté stiskněte tlačítko STOP a pět sekund je přidržíte stisknuté.
- Postupné prohlížení nepracuje s analogovými video přípojkami (žlutý konektor VIDEO OUT) nebo s přípojkami S-VIDEO.



## Zapojení (pokračování)

### Volitelné přípojky vybavení

- 1 Zapojte VCR do konektorů AV IN.
- 2 Připojit USB port paměti USB (nebo přehrávače MP3 atd.) k USB HOST na čele jednotky.

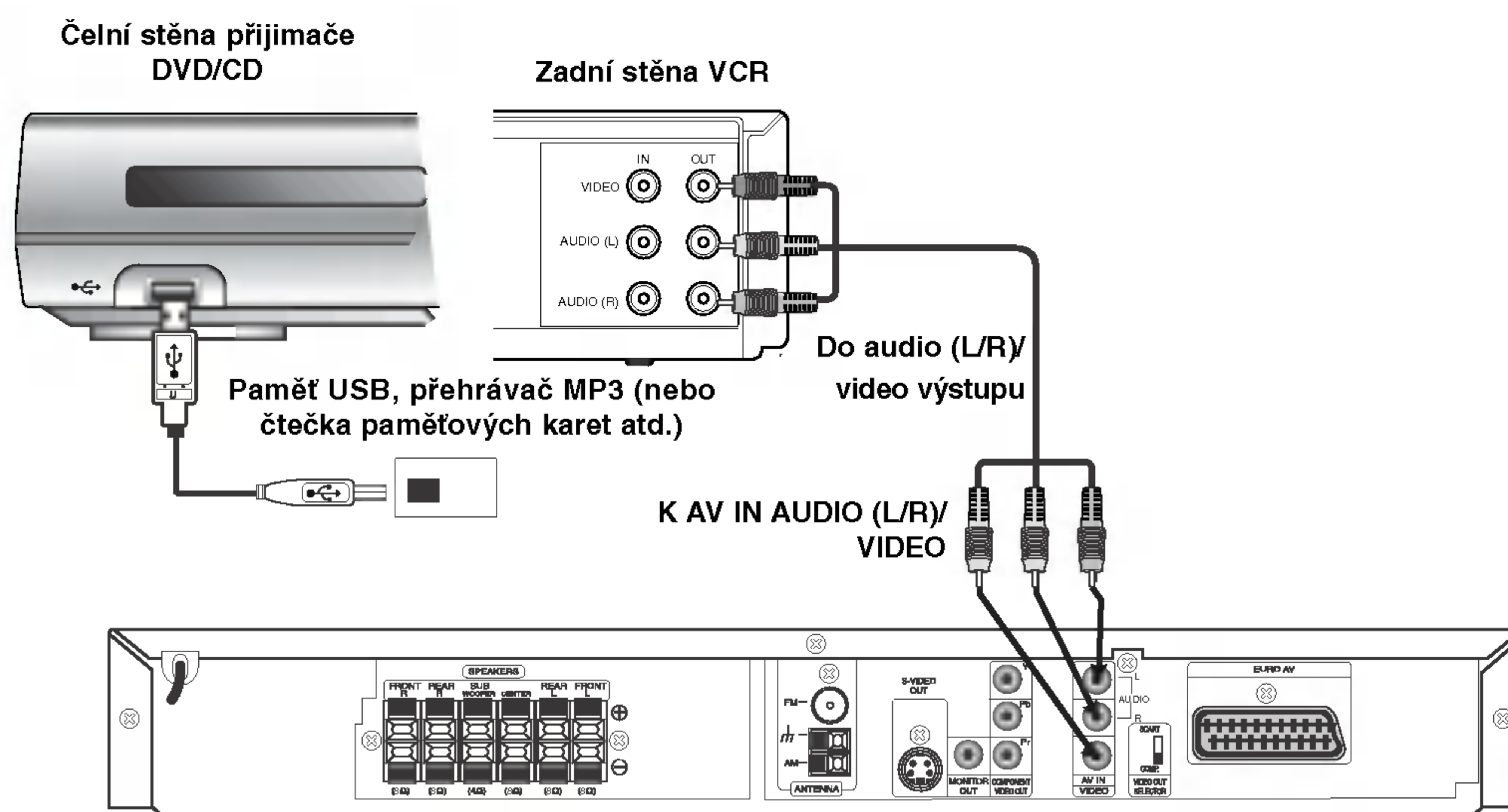

#### **N** Poznámky

- Pokud není přijímací zařízení schopné přehrát zvukový formát digitálního výstupu, z přijímacího zařízení dostaneme silný, velice zkreslený zvuk, nebo naopak žádný zvuk.
- Soubory DivX na vaší paměťové kartě nebude možné přehrát.

### Připojení antény

Pro poslech rádia musíte připojit dodané FM/AM antény.

- AM smyčkovou anténu připojte do konektoru pro AM anténu.
- Připojte drátovou anténu FM k anténnímu konektoru FM.

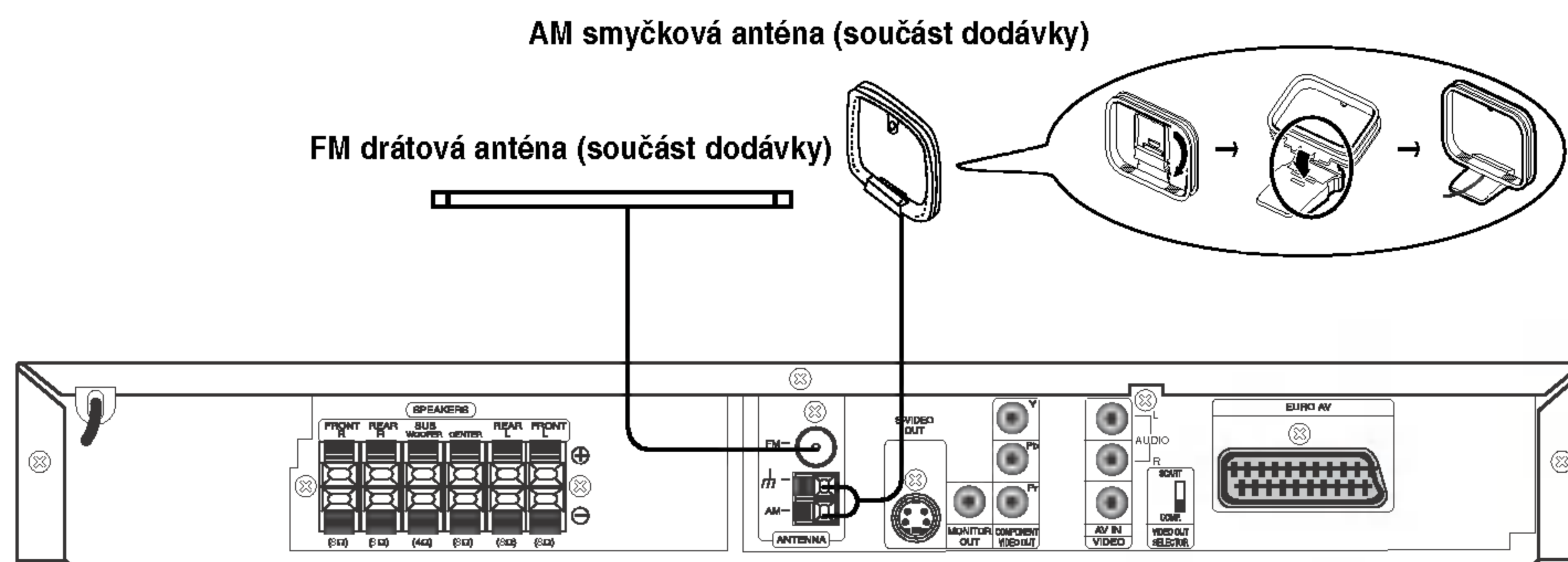

#### **N** Poznámky

- Umístěte AM anténu daleko od DVD/CD přijímače a podobných zařízení, aby anténa nepřijímala šum z těchto zařízení.
- Při plném roztažení FM antény bude lepší příjem FM signálu.
- Po připojení umístěte FM anténu do horizontální polohy.

## Zapojení (pokračování)

### Montáž a připojení reproduktorů

Přední a zadní reproduktory nejsou připevněny ke svým držákům. Zapojte kabely reproduktorů a přimontujte přední a zadní reproduktory k držákům dle obrázku.

- Připojte kabely reproduktorů k příslušným svorkám v zadní části každého z předních a zadních reproduktorů.
- Po připojení kabelů reproduktorů k příslušným svorkám v zadní části každého z předních a zadních reproduktorů připevněte přední a zadní reproduktory k držákům reproduktorů.

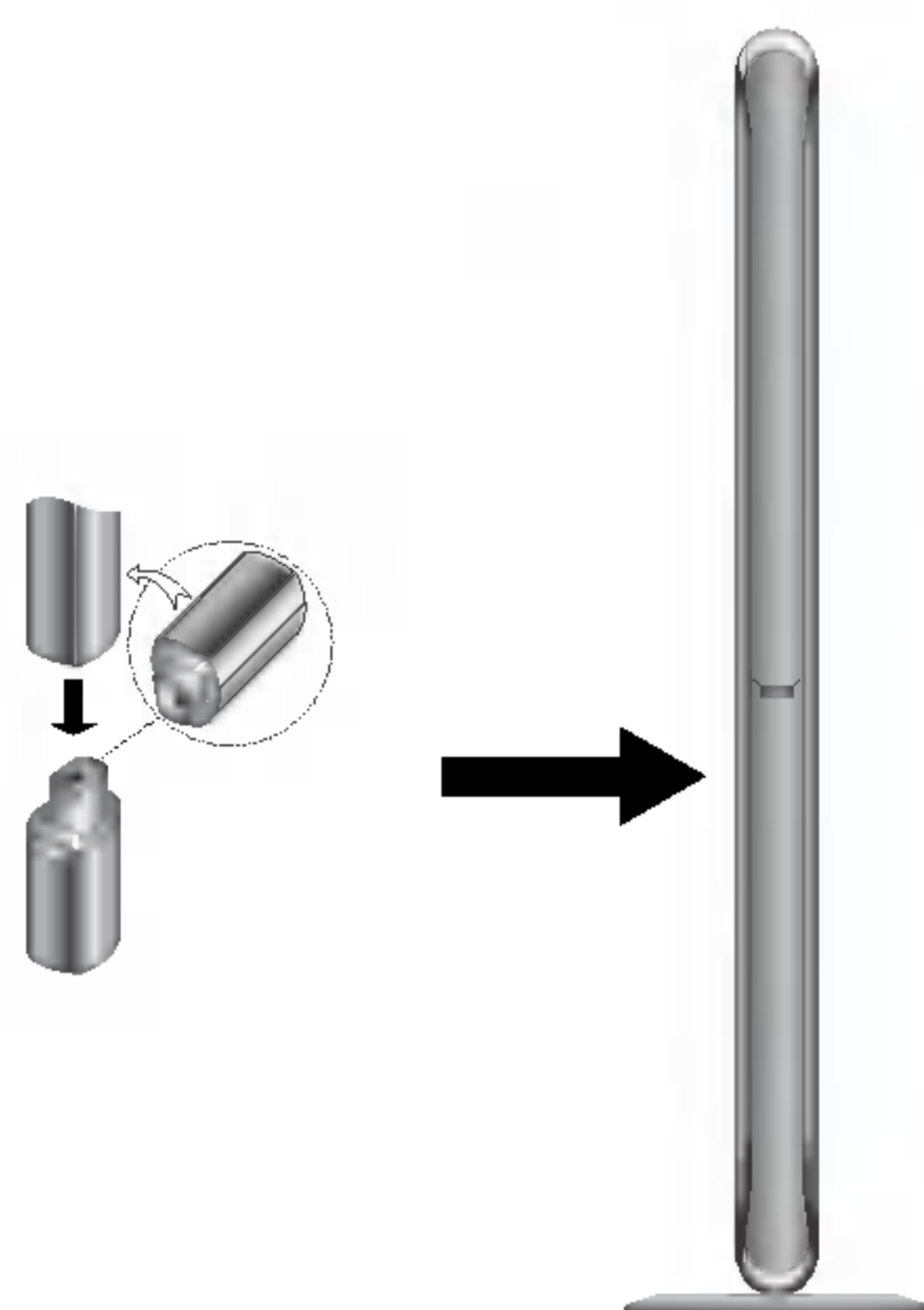

#### **N** Poznámka

- Nemůžete oddělit reproduktor od podstavce po namontování předního a zadního reproduktoru.

### Zavěsit centrální reproduktor na

#### **zed'**

Můžete zavěsit centrální reproduktor na zeď.

- 1** Oddělte podstavec vyšroubováním šroubu na spodku centrálního reproduktoru.

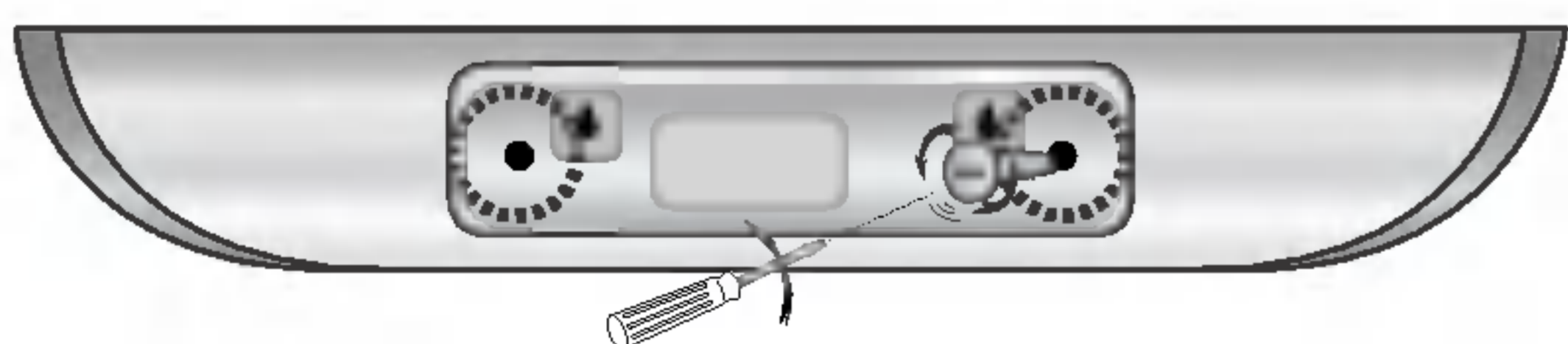

- 2** Připevněte podstavec zašroubováním šroubu na zadní stěně centrálního reproduktoru.

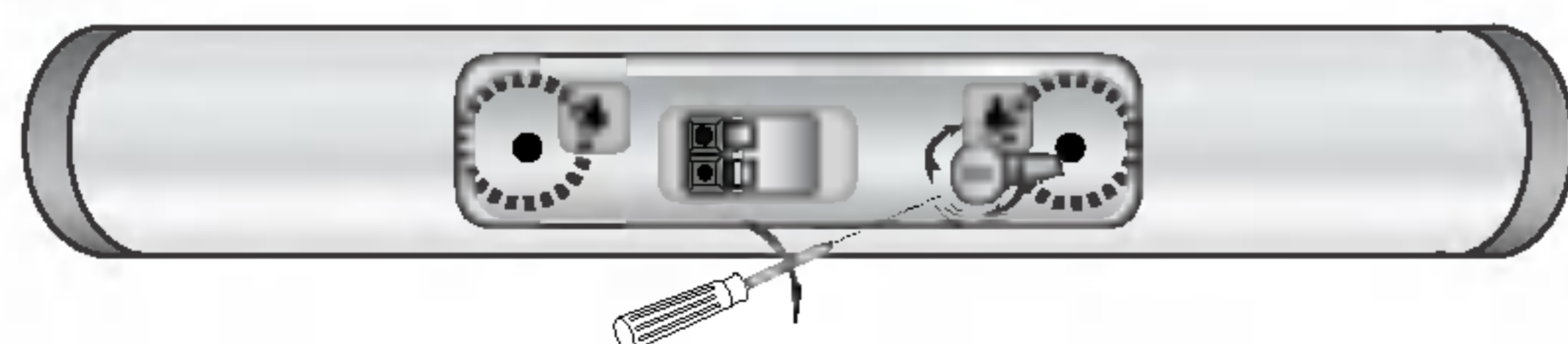

- 3** Zavěste ho za otvor na zadní straně centrálního reproduktoru na šroub.

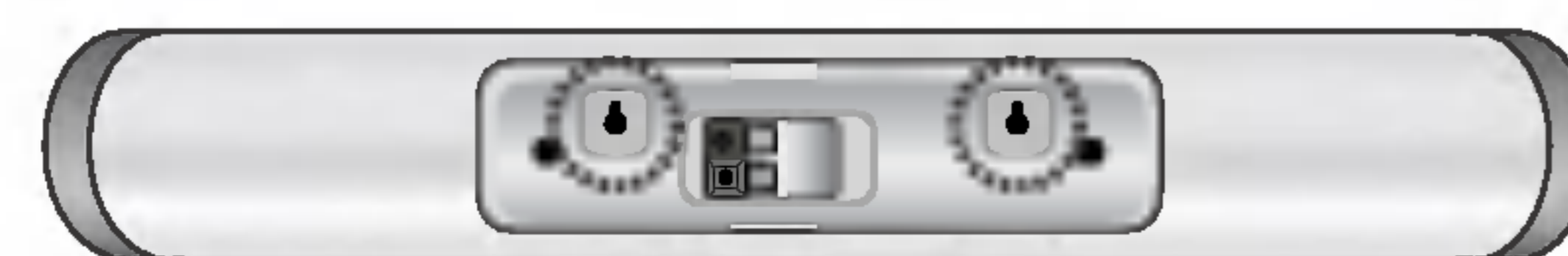

### Připojení systému reproduktorů

Zapojte reproduktory pomocí dodaných kabelů pro reproduktory tak, aby se shodovala barva kabelu a příslušné svorky. Nejlepší prostorový zvuk dostanete správným umístěním reproduktorů (vzdálenost, výška atd.).

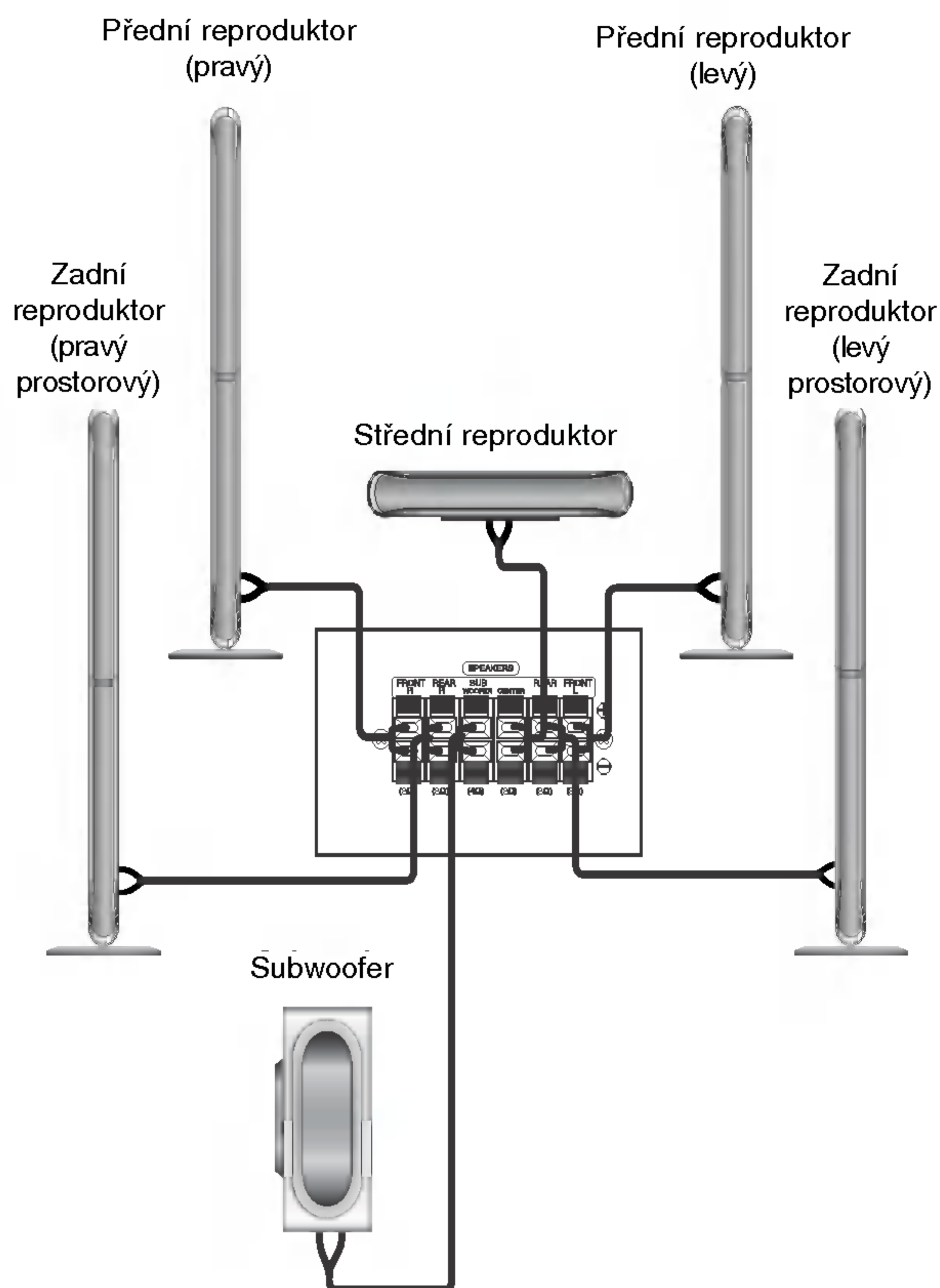

#### **N** Poznámky

- Pozor na správné zapojení kabelů reproduktorů do správných svorek: + do +, - do -. Pokud kabely přehodíte, zvuk bude zkreslený.
- Pokud použijete přední reproduktory s nízkým maximem vstupu, zvyšujte opatrně hlasitost, aby nebyla překročena hodnota maximálního vstupu do reproduktoru.
- Neodstraňujte čelní kryt dodávaného reproduktoru.

## Zapojení (pokračování)

### Umístění reproduktorů

Normální rozestavění se skládá ze 6 reproduktorů (2 přední, střední, 2 zadní reproduktory a subwoofer).

Pokud chcete dosáhnout výborné reprodukce basů, reprodukce DTS nebo Dolby Digital prostorového zvuku, měli byste zapojit subwoofer.

- **Přední reproduktory**

Umístěte reproduktory do stejné vzdálenosti od místa, kde budete při poslechu sedět. ače. Odstup obou reproduktorů nastavte z posluchačovy pozice na 45 stupňů.

- **Střední reproduktor**

Optimálně by měl být střední reproduktor umístěn ve stejné výšce jako přední reproduktory. Ale často se umísťuje nad nebo pod televizor.

- **Zadní reproduktory**

Umístěte levý a pravý reproduktor za oblast poslechu. Tyto reproduktory vytvářejí zvukový pohyb a atmosféru požadovanou pro prostorový dojem zvuku. Nejlepších výsledků dosáhnete umístěním zadních reproduktorů mírně za pozici posluchače do výšky uší posluchače nebo výše. Dále je výhodné nasměrovat zadní reproduktory směrem ke zdi nebo stropu, dosáhneme dalšího rozptýlení zvuku.

Pokud je systém umístěn v malé místnosti a posluchači jsou blízko zadní stěny, nastavte zadní reproduktory proti sobě, 60 až 90 cm nad uši posluchačů.

- **Subwoofer**

Umístěte subwoofer kamkoli mezi přední reproduktory.

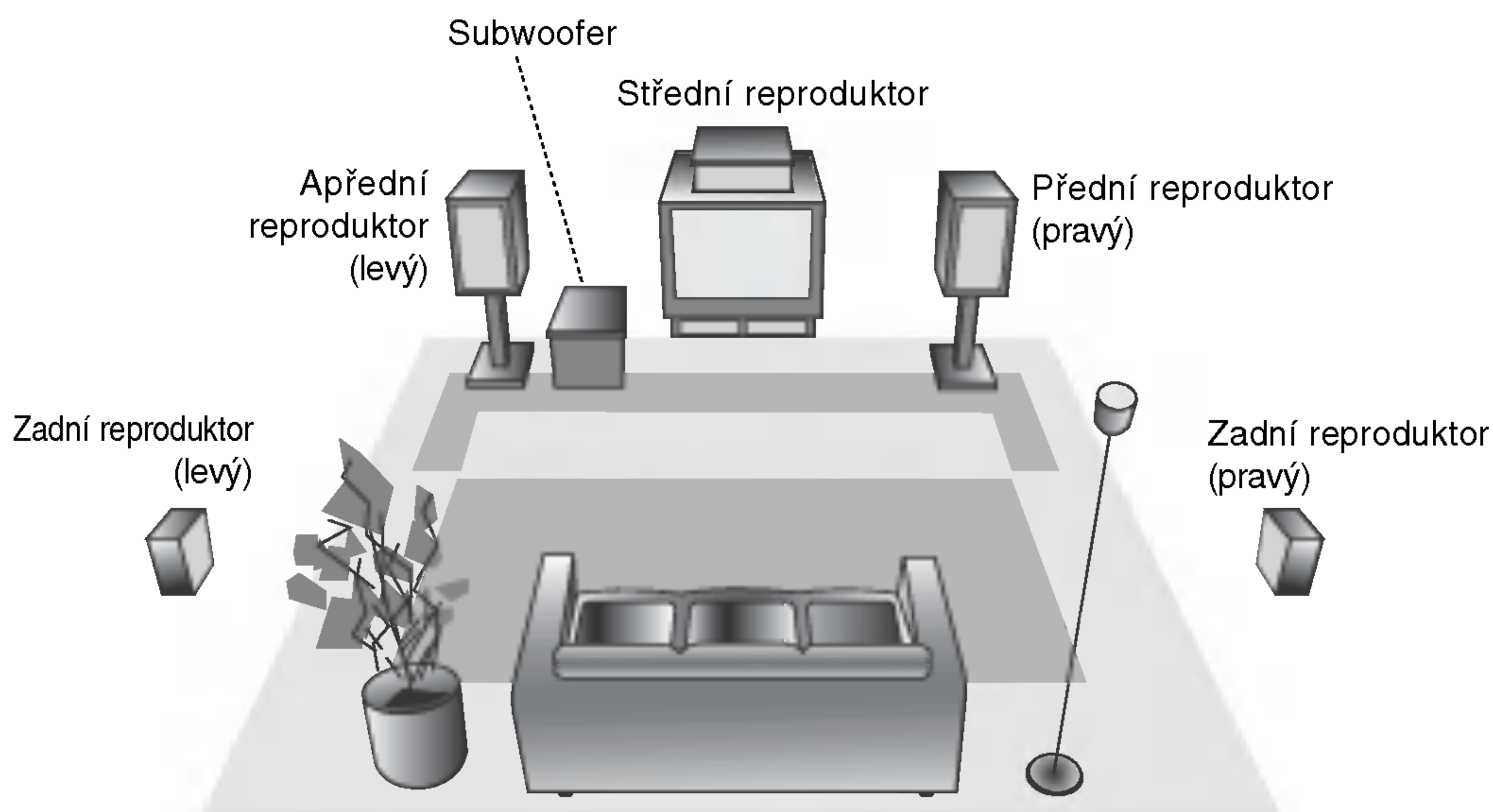

Příklad rozestavení reproduktorů

### Informace o feritovém jádru

Feritové jádro je třeba připojit ke kabelům reproduktorů (aby bylo možné reproduktory připojit k tomuto zařízení). Toto feritové jádro omezuje šumy.

#### Připojení feritového jádra

- 1 Stisknutím zarážky [a] otevřete feritové jádro.
- 2 Umístěte kabel na jádro a udělejte jednu smyčku.
- 3 Zavřete feritové jádro tak, aby zaklaplo.

#### Poznámky:

- Připevněte feritové jádro v blízkosti jednotky (viz obrázek 3 a poznámka).

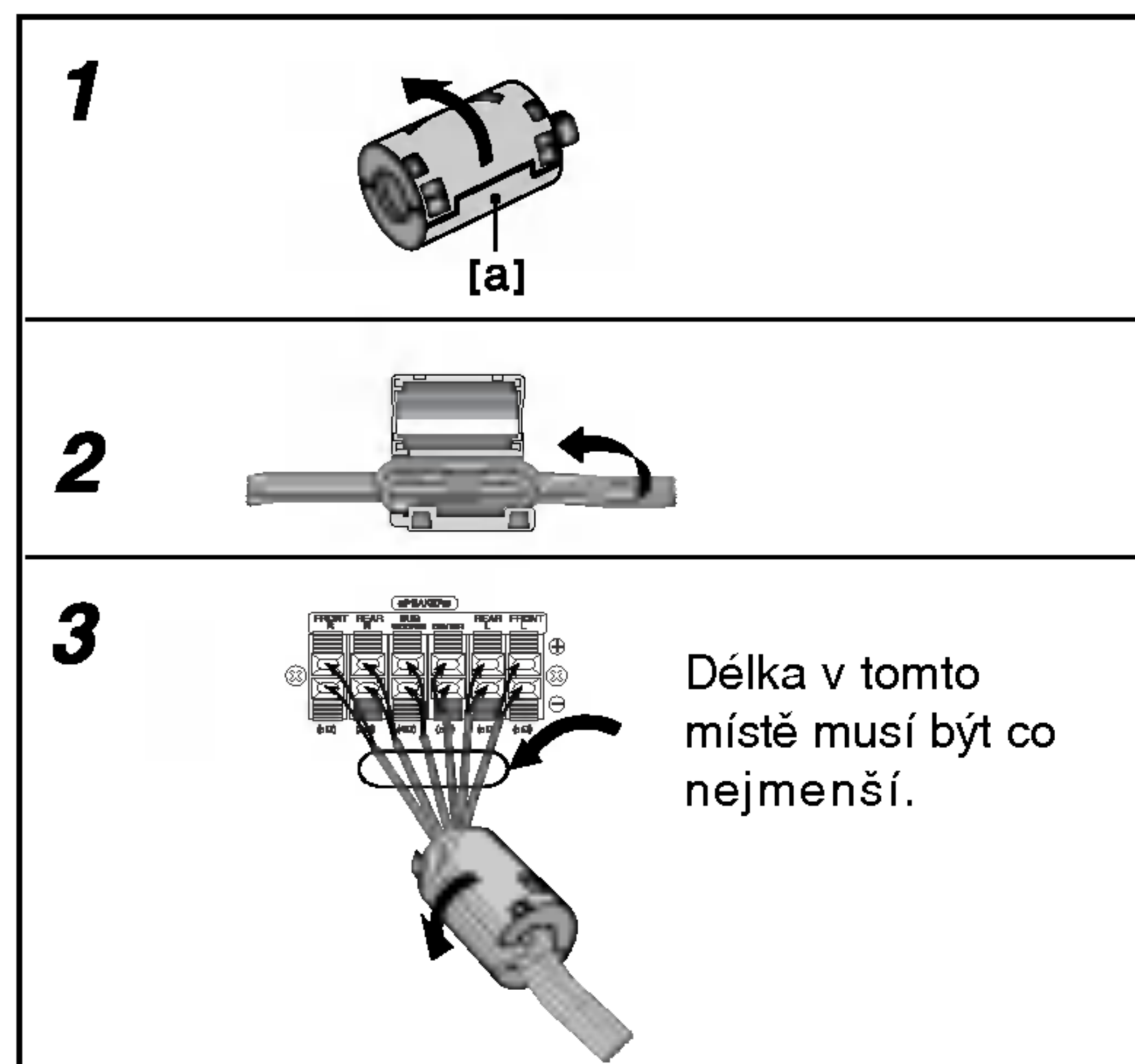

## Před spuštěním

### Slovníček terminologie proudů zvukových dat a režimu Surround



DTS využívá 5.1 (nebo 6) samostatných zvukových kanálů vysoce kvalitního digitálního zvuku. Nosiče DTS zvuku, např. disky, DVD a kompaktní disky, jsou označeny obchodní značkou DTS. DTS digitální prostorový zvuk využívá až 6 transparentních zvukových kanálů (které jsou stejné jako u originální nahrávky), vytváří velice čistý a věrný prostorový zvuk v celém rozsahu 360°. DTS je obchodní značka firmy DTS Technology, LLC. Vyrobeno v licenci firmy DTS Technology, LLC.

#### DOLBY DIGITAL

Dolby Digital prostorový zvuk reprodukuje až 5.1 kanálů digitálního prostorového zvuku ze zdroje Dolby Digital zvuku. Pokud vidíte na DVD symbol "Dolby Digital", můžete si vychutnat ještě lepší kvalitu zvuku, větší prostorovou přesnost a vylepšený dynamický rozsah.

#### DOLBY PRO LOGIC (II)

Dolby Pro Logic II vytváří pět výstupních kanálů z dvoukanalového záznamu zvuku. Tato funkce využívá pokročilý, vysoce čistý maticový prostorový dekodér, který získá prostorové zvukové informace z původní nahrávky bez přidání nových zvuků a bez zabarvení tónů

##### Filmový mód MOVIE:

Filmový mód je určen pro sledování stereo televizního vysílání a všech programů zaznamenaných ve formátu Dolby Surround. Výsledkem je lepší směrovost zvukového pole, které se blíží kvalitě diskrétního 5.1 kanálového zvuku.

##### Hudební mód MUSIC:

Hudební mód je určen pro poslech stereo zvukové nahrávky, poskytuje široký a hluboký hudební prostor.

##### Mód MATRIX:

Mód MATRIX je stejný jako hudební mód MUSIC, pouze je vypnuta logika podporující zvýraznění směrovosti. Může být použit pro zvýraznění mono signálů, které se jeví "větší". Mód MATRIX lze používat v automobilových přehrávačích, kde kolísání slabého FM stereo příjmu může způsobit rušivé prostorové signály na výstupu logického dekodéru. Definitivní "lék" na slabý FM stereo příjem je přepnutí přijímače do módu mono.

#### BYPASS



Nahrávky obsahující vícekanalové zvukové signály surround jsou přehrávány v souladu s metodou nahrávání.

### Zvukový mód

Můžete si vychutnat poslech prostorového zvuku, jednoduše si vyberte jeden z předprogramovaných zvukových módů podle toho, jaký program chcete poslouchat.

#### Je vložen DVD disk.

Zvukový mód pro DVD disk můžete v průběhu přehrávání změnit stiskem tlačítka **AUDIO** na dálkovém ovládacím. Přestože je obsah DVD na každém disku různý, dále jsou vysvětleny základní operace při použití této funkce.

a) Poté, co vyberete kanál 2 (na příklad nebo  nebo ) stisknutím tlačítka **AUDIO**, stiskněte opakovaně tlačítko **SOUND**.

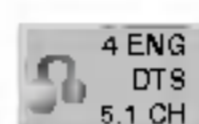

b) Poté, co vyberete kanál 5.1 (na příklad  nebo ) stisknutím tlačítka **AUDIO**, stiskněte tlačítko **SOUND**.

- Na TV obrazovce se zobrazí indikátor "👉".
- V okně displeje bude zobrazen pouze indikátor „BYPASS“.

#### Když je vložen video CD

Kdykoliv stisknete tlačítko **SOUND**, zvukový režim video CD je v okně displeje změněn v následujícím pořadí.

BYPASS → STUDIO → CLUB → HALL → THEATER 1 → CHURCH → PL II MOVIE → PL II MUSIC → PL II MTRX → BYPASS...



#### Poznámky



Poté, co vyberete „Bypass“ zvukového režimu stisknutím tlačítka **SOUND**, stiskněte tlačítko **AUDIO**. Na TV obrazovce bude zobrazen Levý, Pravý a Stereo audio kanál.

#### Když je vložen CD

Kdykoliv stisknete tlačítko **SOUND**, zvukový režim video CD je v okně displeje změněn v následujícím pořadí.

BYPASS → STUDIO → CLUB → HALL → THEATER 1 → CHURCH → PL II MOVIE → PL II MUSIC → PL II MTRX → BYPASS...

#### Pro Vaši informaci

- **Kódovací formát programu můžete poznat z balení disku.**
  - Disky Dolby Digital jsou označeny logem .
  - Disky zakódované Dolby Surround jsou označeny logem .
  - Disky DTS Digital Surround jsou označeny DTS.



#### Poznámky

- Když přehráváte zvukové stopy se vzorkovací frekvencí 96 kHz, výstupní signály budou konvertovány na 48 kHz (vzorkovací frekvence).



## Před spuštěním (pokračování)

### Displej na obrazovce

Obecný stav přehrávání lze zobrazit na obrazovce televizoru. Některé položky nabídky lze měnit. Obsluha displeje na obrazovce:

- 1 Stiskněte tlačítko DISPLAY v průběhu přehrávání.
- 2 Stisknutím tlačítka ▲ / ▼ zvolte položku. Zvolená položka se rozsvítí.
- 3 Stisknutím tlačítka ◀ / ▶ změňte nastavení položky. Pro nastavování číselných hodnot (např. číslo titulu) lze použít rovněž číselná tlačítka. V případě některých funkcí se nastavení provede po stisknutí tlačítka ENTER.

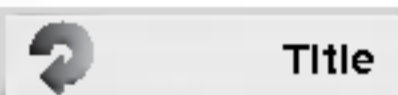
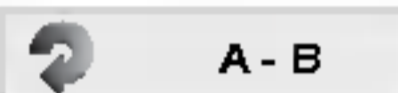
#### Ikony informující o stavu systému

-  Title Opakovat posloupnost
-  A - B Vložit značku
-  Pokračuj v přehrávání z tohoto místa
-  Funkce zakázaná nebo nedostupná

#### Poznámky

- Některé disky nemusí podporovat veškeré níže uvedené funkce.
- Nemí-li do deseti sekund stisknuto tlačítko, displej zmizí z obrazovky.

### Příklad: Displej na obrazovce při přehrávání DVD

Položky	Metoda volby
Číslo titulu 	◀ / ▶, čísla ENTER
Číslo kapitoly 	◀ / ▶, čísla ENTER
Časové vyhledávání 	čísla, ENTER
Jazyk zvuku a režim digit. zvuk. výstupu 	◀ / ▶ nebo AUDIO
Jazyk titulků 	◀ / ▶ nebo SUBTITLE
Pohled 	◀ / ▶
Zvuk 	◀ / ▶

### Příklad: Displej na obrazovce při přehrávání VCD

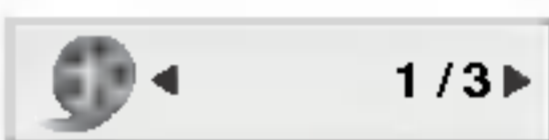
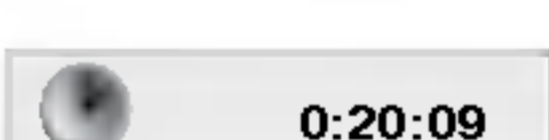
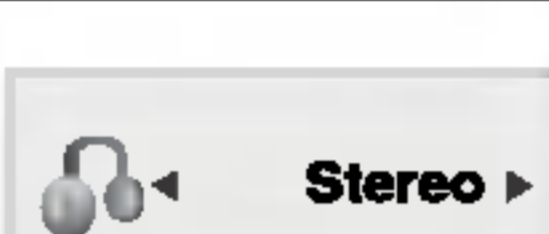
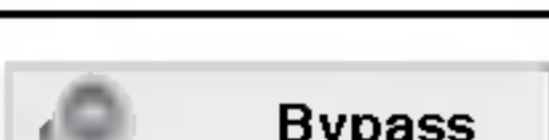
Položky	Metoda volby
Číslo stopy (nebo režim PBC) 	◀ / ▶, čísla ENTER
Časové vyhledávání 	čísla ENTER
Zvukový kanál 	◀ / ▶ nebo AUDIO
Zvuk 	◀ / ▶

### Příklad: Zobrazení na obrazovce při přehrávání zvukového disku DVD

Položky	Metoda volby
Číslo skupiny 	◀ / ▶, čísla ENTER
Číslo stopy 	◀ / ▶, čísla ENTER
Časové vyhledávání 	Pouze displej
Jazyk zvuku a režim digit. zvuk. výstupu 	◀ / ▶ nebo AUDIO
Jazyk titulků 	Pouze displej
Stránka (nebo pohled) 	◀ / ▶
	nebo ◀ / ▶

## Před spuštěním (pokračování)

### Počáteční nastavení

Prostřednictvím nabídky nastavování můžete provádět různá nastavení, např. nastavení obrazu a zvuku. Mimo jiné můžete nastavovat rovněž jazyk titulků a jazyk nabídky nastavení. Podrobné informace ke každé položce nabídky nastavení naleznete na stranách 14 až 17.

#### Zobrazení a vypnutí nabídky:

Stisknutím tlačítka SETUP zobrazíte nabídku. Po druhém stisknutí tlačítka SETUP dojde k přepnutí zpět na počáteční obrazovku.

#### Přechod na následující úroveň:

Stiskněte tlačítko ► na dálkovém ovládacím.

#### Přechod na předchozí úroveň:

Stiskněte tlačítko ◀ na dálkovém ovládacím.

### Obecná obsluha počátečních nastavení

- 1 Stiskněte tlačítko SETUP.**  
Zobrazí se nabídka nastavování.
- 2 Stisknutím ▲ / ▼ zvolte požadovanou položku a poté tlačítkem ► přepněte na druhou úroveň.**  
Obrazovka zobrazí aktuální nastavení zvolené položky a alternativní nastavení.
- 3 Tlačítky ▲ / ▼ proveďte druhou požadovanou volbu a poté stisknutím tlačítka ► přepněte na třetí úroveň.**
- 4 Tlačítky ▲ / ▼ zvolte požadované nastavení a poté stisknutím tlačítka ENTER volbu potvrďte.**  
Některé z položek vyžadují provedení dalších úkonů.
- 5 Stisknutím tlačítka SETUP nebo PLAY nabídku nastavování opustíte.**

### Jazyky



#### OSD

Volí jazyk nabídky nastavování a displeje na obrazovce.

#### Zvukový disk / Diskový podtitul / Diskový menu

**DVD-V** **DVD-A**

Volí jazykovou mutaci zvukové stopy disku, titulků a nabídky disku.

**Originál:** Je vybrána originální jazyková mutace disku.

**Atd.:** Jinou jazykovou mutaci zvolíte vložením příslušného čtyřmístného kódu jazyka dle seznamu v příloze pomocí číselných tlačítek a následným stisknutím tlačítka ENTER. Zadáte-li nesprávný kód, stiskněte tlačítko CLEAR

### Displej



#### Televizní aspekt **DVD-V** **DVD-A**

**4:3:** Nastavte, je-li připojen televizor se standardní obrazovkou 4:3.

**16:9:** Nastavte, je-li připojen televizor s obrazovkou o poměru stran 16:9.

#### Modus displeje **DVD-V** **DVD-A**

Nastavení režimu zobrazení je účinné pouze je-li nastaven poměr stran obrazovky televizoru "4:3".

**Pošťovní schránka:** Zobrazuje široký obraz s tmavými pásy v dolní a horní části obrazovky.

**Panscan:** Automaticky zobrazuje široký obraz na celé obrazovce a ořezává boční části obrazu.

## Před spuštěním (pokračování)

### Progresivní snímání

Formát videosignálu Progresivní snímání poskytuje obraz nejvyšší kvality s minimálním blikáním.

Když používáte konektory COMPONENT VIDEO OUT, ale přijímač je připojen ke standardnímu (analogovému) televizoru, nastavte Postupné prohlížení na Vypnuto.

Používáte-li konektory Component Video pro připojení přehrávače DVD k televizoru, který formát Progresivní snímání podporuje, nastavte položku nabídky Progresivní snímání na hodnotu Zapnuto.

- 1** V nabídce Displej zvolte položku "Progresivní snímání" a stiskněte tlačítko ►.



- 2** Tlačítky ▲ / ▼ zvolte položku "Zapnuto".
- 3** Pro potvrzení volby stiskněte tlačítko ENTER. Zobrazí se potvrzovací nabídka.
- 4** Zobrazí-li obrazovka potvrzovací nabídku, je standardně zvýrazněno tlačítko Cancel (zrušit). Tlačítky ◀ / ▶ zvýrazněte tlačítko Enter.
- 5** Stisknutím tlačítka ENTER přepnete přehrávač do režimu Progresivní snímání.

### **N** Poznámky

- Postupné prohlížení nebude zobrazeno v nabídce nastavení, dokud je přepínač VIDEO OUT SELECTOR nastaven v poloze SCART.

### **⚠** Pozor

Po nastavení výstupu progressive scan bude obraz zobrazovat pouze televizor, resp. monitor, který standard Progressive Scan podporuje. Nastavíte-li Progressive Scan nedopatřením, musíte vynulovat nastavení.

- 1) Vyjměte disk z jednotky a uzavřete zásuvku mechaniky. Zkontrolujte, že v okně displeje je zobrazeno „NO DISC“.
- 2) Stiskněte a přidržte STOP (■) na 5 sekund, potom je uvolněte. Video výstup bude navrácen do standardního nastavení a obraz bude znovu viditelný na konvenčním analogovém TV nebo monitoru.

### AUDIO

Každý disk DVD má k dispozici řadu možností zvukového výstupu. Zvukové volby přehrávače nastavte dle typu zvukového systému, který používáte.



### Nastavení reproduktorů systému 5.1

**DVD-V** **DVD-A**

Lze volit a kontrolovat nastavení reproduktorů včetně vyvážení hlasitosti a zpoždění.

Nastavení reproduktorů se uplatňuje pouze na analogovém vícekanálovém výstupu (viz 5.1 "Nastavení reproduktoru", strana 25).

### DRC (Řízení dynamického rozsahu)

**DVD-V** **DVD-A** **DVX**

Díky digitální zvukové technologii umožňuje formát DVD velmi přesnou a věrnou reprodukci zvukové části záznamu. Máte nicméně možnost zmenšit dynamický rozsah zvukového výstupu (rozdíl mezi nejhlasitějšími a nejnižšími zvuky). V takovém případě budete moci přehrávat zvukovou stopu filmu méně hlasitě beze ztráty srozumitelnosti. Chcete-li zapnout tento efekt, nastavte položku DRC na hodnotu Zapnuto.

### **N** Poznámky

- Funkce DRC pracuje pouze během přehrávání disků zaznamenaných jako Dolby Digital.
- Úroveň dynamické komprese rozsahu se může lišit v závislosti na disku DVD.

### Hlasitý **DVD-V**

Hodnotu položky Vocal nastavte na On pouze v případě přehrávání vícekanálového disku karaoke DVD. Kanály karaoke na disku budou přimíchávány do běžného stereofonního zvuku.

## Před spuštěním (pokračování)

### Blokovat



#### Klasifikace DVD-V

Filmy na DVD mohou obsahovat scény, které nejsou vhodné pro děti. Proto disky obsahují informaci pro rodičovskou kontrolu, která se vztahuje na celý disk nebo na některé scény. Tyto scény jsou ohodnoceny známkami 1 až 8, případně jsou na některých discích nabídnuty vhodnější scény, které lze použít. Hodnocení se může pro různé země odlišovat.

Rodičovská kontrola umožňuje zamezit v přehrávání určitých scén a ochránit tak děti před nevhodným materiálem.

**1** Zvolte položku "Klasifikace" nabídky Blokovat a poté stiskněte tlačítko ►.

**2** Pro přístup k funkcím Klasifikace, Heslo a Kód oblasti kódu musíte zadat vámi vytvořený čtyřmístný bezpečnostní kód.

Pokud jste tento bezpečnostní kód dosud nezadali, zadejte jej.

Zadejte čtyřmístný kód a stiskněte tlačítko ENTER. Zopakujte zadání a stisknutím tlačítka ENTER zadání ověřte. V případě překlepu před stisknutím tlačítka ENTER stiskněte tlačítko CLEAR.

**3** Tlačítka ▲ / ▼ zvolte hodnocení od 1 do 8.

**Klasifikace (Rating) 1 až 8:** Jedna (1) omezuje přehrávání nejvíce. Hodnocení osm (8) obsahuje nejméně omezení pro přehrávání.

#### Odemčení

Po volbě této položky se rodičovská kontrola vypne a je přehráván veškerý obsah.

#### **N** Poznámky

Nastavíte-li hodnocení pro přehrávač, jsou přehrávány všechny scény téhož nebo nižšího hodnocení. Scény s vysokým hodnocením přehrávány nejsou, není-li ovšem na disku alternativní obsah. Alternativní obsah musí mít shodné nebo nižší hodnocení. Není-li nalezena vhodná alternativa, dojde k zastavení přehrávání. Pro přehrávání disku musíte zadat čtyřmístné heslo nebo změnit hodnocení.

**4** Stisknutím tlačítka ENTER potvrďte volbu hodnocení a následným stisknutím tlačítka SETUP opusťte nabídku.

### Heslo (bezpečnostní kód)

Heslo můžete vkládat a měnit.

1. V nabídce Blokovat zvolte položku Heslo a poté stiskněte tlačítko ►.
2. Provedte úkon číslo 2 uvedený v levém sloupci (Klasifikace). Zvýrazněna je položka "Změna" nebo "Nové heslo".
3. Zadejte nový čtyřmístný kód a poté stiskněte tlačítko ENTER. Pro kontrolu zopakujte zadání.
4. Stisknutím tlačítka SETUP opusťte nabídku.

#### Zapomenete-li bezpečnostní kód

Pokud jste zapomněli bezpečnostní kód, můžete jej vymazat:

1. Zadejte šestmístné číslo "210499". Dojde k vymazání bezpečnostního kódu.
2. Dle popisu výše zadejte nový bezpečnostní kód.

#### **N** Poznámky

Když se na obrazovce televizoru zobrazí

"**INPUT PASSWORD** ■■■■■■", stiskněte tlačítko STOP(■) a potom stisknutím tlačítka SET UP (NASTAVENÍ) přejděte do nabídky nastavení.

#### Kód země DVD-V

Dle seznamu uvedeného v příloze vložte kód země/oblasti, jejíž normy byly použity pro ohodnocení obsahu DVD disku.

**1** Zvolte položku " Kód země" nabídky Blokovat a poté stiskněte tlačítko ►.

**2** Provedte úkon číslo 2 uvedený v levém sloupci (Klasifikace).

**3** Tlačítka ▲ / ▼ zvolte první znak.

**4** Stiskněte ► a tlačítka ▲ / ▼ zvolte druhý znak.

**5** Stisknutím tlačítka ENTER potvrďte volbu kódu oblasti.



## Před spuštěním (pokračování)

### Atd.



### PBC **VCD**

Zapíná a vypíná řízené přehrávání (PBC).

**Zapnuto:** média Video CD s funkcí PBC jsou přehrávána dle PBC.

**Vypnuto:** média Video CD s funkcí PBC jsou přehrávána shodným způsobem jako zvuková CD.

### DivX(R) Registration (Registrace služby DivX)

#### **DivX**

Registrační kód DivX DRM (Digital Right Management) lze zobrazit pouze pro toto zařízení.



Registrační kód používá služba agenta VOD (Video-On-Demand). Tato služba umožňuje zakoupit nebo vypůjčit zašifrovaný soubor s filmem.

### **N** Poznámky

Pokud si vypůjčíte soubor DivX VOD, existuje několik možností omezení zobrazení obsahu souboru (viz níže).

- Zobrazí se počet, kolikrát můžete soubor přehrát.

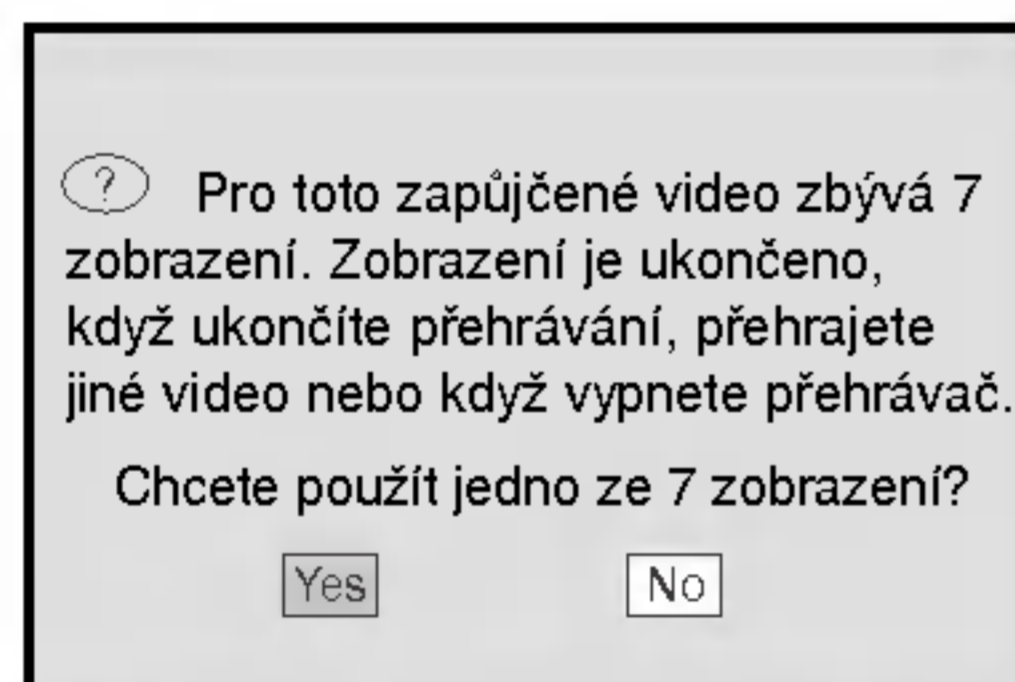

- Vypršela délka výpůjčky.

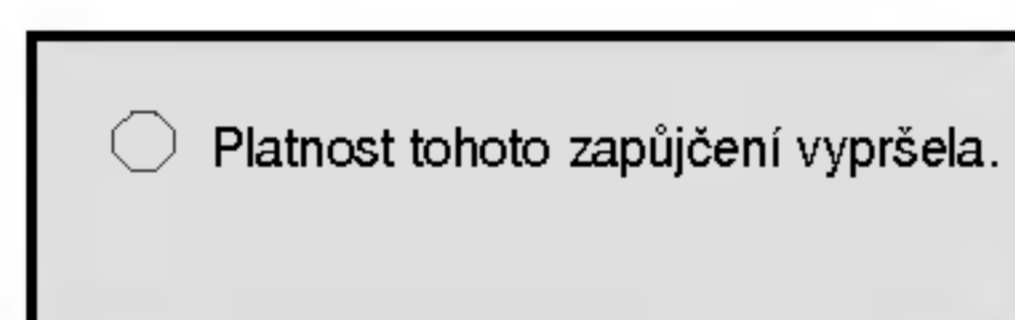

- Zobrazí se chyba ověření.

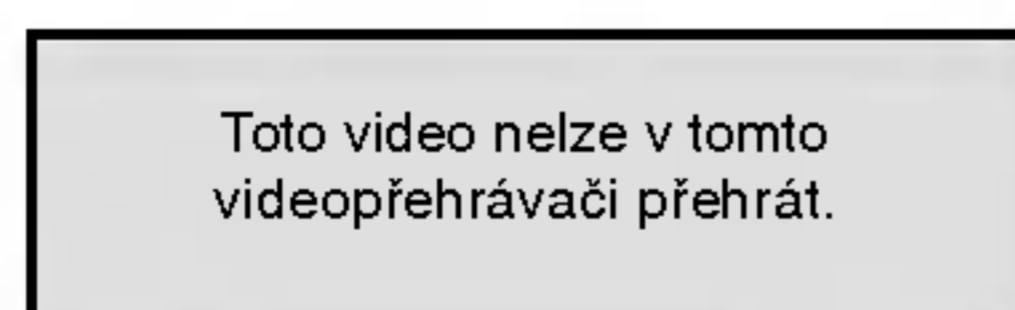

## Obsluha DVD a Video CD přehrávače

### Přehrávání DVD a Video CD

#### **T** Nastavení přehrávání **DVD** **VCD2.0** **VCD1.1**

- Zapněte televizor a zvolte vstup videosignálu připojený k přijímači DVD/CD.
- Audio systém: Zapnout audio systém a vybrat zdroj vstupu připojený k přijímači DVD/CD.

#### **1** Stiskněte OPEN/CLOSE (▲), aby se otevřela disková mechanika.

#### **2** Vložte vybraný disk do mechaniky stranou s nálepkou nahoru.

Když je vloženo oboustranné DVD, ujistěte se, že strana, kterou chcete přehrávat, je otočena dolů.

#### **3** Stiskněte OPEN/CLOSE (▲) k uzavření mechaniky.

Na TV obrazovce se objeví READING a přehrávání začne automaticky. Jestliže přehrávání nezačne, stiskněte PLAY.

V některých případech by se místo toho mohla objevit nabídka disku.

#### **T** Je-li zobrazena nabídka obrazovky

Nabídka obrazovky může být zobrazena nejdříve po nahrání DVD nebo Video CD, které obsahuje nabídku.

#### **DVD-V**

lačítky ◀ ▶ ▲ ▼ zvolte titul/kapitolu, který chcete přehrát a poté stisknutím tlačítka Vstoupit spustíte přehrávání. Do nabídky na obrazovce se vrátíte stisknutím tlačítka TITLE nebo DVD MENU.

#### **DVD-A**

Tlačítky ◀ ▶ ▲ ▼ zvolte požadovanou funkci a poté stisknutím tlačítka ENTER funkci zobrazíte.

#### **VCD2.0**

- Číselnými tlačítky zvolte stopu, kterou chcete přehrávat a poté stisknutím tlačítka RETURN zapněte nabídku na obrazovce.
- Nastavení nabídky a způsob obsluhy mohou být různé. Řiďte se pokyny na obrazovkách nabídky. Rovněž můžete vypnout PBC

#### **N** Poznámky

- Je-li nastavena Rodičovská kontrola a disk není v nastaveních Hodnocení (není autorizován), musí být vložen 4číslicový kód a nebo musí být autorizován disk (viz "Parental Control", na straně 16).
- DVD může mít přiřazen oblastní kód.
- Váš přehrávač DVD nepřehrává média s odlišným regionálním kódem. Oblastním kódem tohoto přehrávače je číslo 2 (dvě).

## Obsluha DVD a Video CD přehrávače (pokračování)

### Hlavní funkce

#### Poznámky

Není-li uvedeno jinak, všechny úkony se provádějí prostřednictvím dálkového ovládání. Některé z funkcí jsou dostupné rovněž prostřednictvím nabídky nastavení.

#### Přesun na jiný TITUL/SKUPINU





Jestliže disk má víc než jeden titul/skupinu, můžete přejít na jiný titul/skupinu následovně:

- Stiskněte DISP, potom stiskněte odpovídající číslované tlačítko (0-9) pro výběr čísla titulu.

#### Přepnutí na jinou kapitolu/stopu

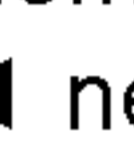









Pokud se titul na disku skládá z více než jedné kapitoly nebo má-li disk více stop, můžete přepnout na jinou kapitolu nebo stopu následujícím způsobem:

- Během přehrávání stiskněte krátce tlačítko  nebo , čímž zvolíte následující kapitolu/stopu nebo se vrátíte na začátek aktuální kapitoly/stopy.
- Dvojitým krátkým stisknutím tlačítka  přepnete na předcházející kapitolu/stopu.
- Pro vstup přímo do některé kapitoly během přehrávání DVD stiskněte DISP. Potom stiskněte / pro výběr ikony kapitoly / stopy. Potom vložte číslo kapitoly/stopy použitím číslovaných tlačítek (0-9).

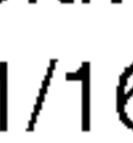
#### Poznámky

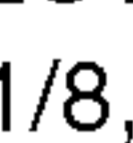
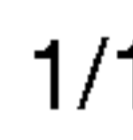
Pro dvouciferná čísla stiskněte číslovaná tlačítka (0-9) rychle za sebou.

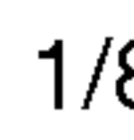
#### Pomalý pohyb

- 1** Během pauzy stiskněte **SLOW** /. Přehrávač zapne zpomalené přehrávání.
- 2** Tlačítkem **SLOW** / zvolte požadovanou rychlost:  1/16,  1/8,  1/4 či  1/2 (zpět) nebo  1/16,  1/8,  1/4 či  1/2 (vpřed).
- 3** Režim zpomaleného přehrávání opustíte stisknutím tlačítka **PLAY**.

#### Poznámky

















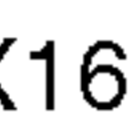

Přehrávání s pomalým pohybem pozpátku není pro disky Video CD.

#### Zastavení obrazu a přehrávání po jednotlivých snímcích

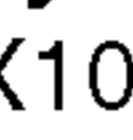
- 1** Stiskněte **PAUSE/STEP** během přehrávání. Přijímač DVD/CD nyní přejde do režimu PAUSE.
- 2** Můžete postupovat obrázky rámeček za rámečkem opakovaným tisknutím **PAUSE/STEP** na dálkovém ovladači.

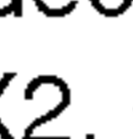
#### Vyhledávání

- 1** Během přehrávání stiskněte  nebo . Přehrávač se přepne do módu vyhledávání.
- 2** Opakovaně stiskněte  nebo  pro volbu požadované rychlosti: X2, X4, X8, X16, X100 (zpět) nebo X2, X4, X8, X16, X100 (vpřed).  
U Video CD se rychlost prohledávání změní: X2, X4, X8, X16 (zpět) nebo X2, X4, X8, X16 (vpřed).
- 3** Stisknutím tlačítka **PLAY** opustíte režim vyhledávání.

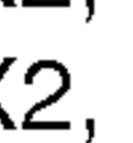
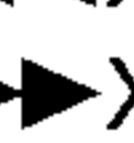
#### Opakovat

DVD Video disky - Opakovat kapitolu/titul/vypnuto

- 1** Pro opakování aktuálně přehrávané kapitoly stiskněte **REPEAT**.  
Na TV obrazovce se objeví ikona Opakovat kapitolu.
- 2** Pro opakování aktuálně hraného titulu, stiskněte **REPEAT** podruhé.  
Na TV obrazovce se objeví ikona Opakovat titul.
- 3** Pro výstup z režimu opakování stiskněte **REPEAT** potřetí.  
Na TV obrazovce se objeví ikona Opakování vypnuto.

Video CD – Opakovat stopu/vše/vypnuto

- 1** Pro opakování aktuálně přehrávané stopy stiskněte **REPEAT**.  
Na TV obrazovce se objeví ikona Opakovat stopu.
- 2** Pro opakování aktuálně přehrávaného disku stiskněte **REPEAT** podruhé.  
Na TV obrazovce se objeví ikona Opakovat vše.
- 3** Pro výstup z režimu Repeat, stiskněte **REPEAT** potřetí.  
Na TV obrazovce se objeví ikona Opakování vypnuto.

#### Poznámky

V případě Video CD s PBC musíte pro opakované přehrávání funkci PBC vypnout v nabídce nastavení (viz "PBC" na straně 17).

## Obsluha DVD a Video CD přehrávače (pokračování)

### Hlavní funkce (pokračování)

#### Opakovat A-B

Opakování sekvence v titulu:

- 1 Stiskněte A-B ve zvoleném výchozím bodu.**  
Na TV obrazovce se krátce objeví A-.
- 2 Stiskněte znovu A-B ve zvoleném koncovém bodě.**  
Na TV obrazovce se krátce objeví A-B a opakovací sekvence začíná.
- 3 Pro zrušení sekvence stiskněte A-B.**

#### Vyhledávání dle času

Funkce Vyhledání času vám umožní začít přehrávání v libovolně zvoleném času na disku.

- 1 Stiskněte DISP. během přehrávání. Objeví se displej na obrazovce.**  
Okno Time Search ukazuje proběhlou dobu hraní aktuálního disku.
- 2 Do 10 sekund stiskněte ▲▼ pro volbu ikony Time Search na obrazovce displeje.**  
V okně Time Search se objeví "-:--:--".
- 3 Do 10 sekund použijte číselná tlačítka k vložení požadovaného času začátku.**  
V okně vložte hodiny, minuty a sekundy odleva doprava. Vložíte-li špatná čísla, stiskněte CLEAR k odstranění čísel, která jste vložili. Potom vložte správná čísla.
- 4 Do 10 sekund vložte ENTER pro potvrzení času začátku.**  
Přehrávání začíná od vybraného času na disku. Jestliže vložíte neplatný čas, přehrávání bude pokračovat od aktuálního bodu.

#### Vyhledávání podle značky

Můžete začít přehrávání od bodu uloženého v paměti. Může být uloženo až 9 bodů.

Při vložení značky postupujte podle těchto kroků.

- 1 Během přehrávání disku stiskněte MARKER, když přehrávání dosahuje k bodu, který chcete uložit do paměti.**  
Na obrazovce TV se krátce objeví ikona MARKER.
- 2 Opakujte krok 1 pro vložení až 9 značkových bodů na disku.**

#### Vyvolat označenou scénu

- 1 Během přehrávání disku stiskněte SEARCH.**  
Na stínítku se objeví nabídka MARKER SEARCH.
- 2 Do 10 sekund stiskněte ◀▶ pro volbu čísla značky, kterou chcete vyvolat.**
- 3 Stiskněte ENTER.**  
Přehrávání začne od označené scény.
- 4 K odstranění nabídky MARKER SEARCH stiskněte SEARCH.**

#### Vymazat označenou scénu

- 1 Během přehrávání disku stiskněte SEARCH.**  
Na obrazovce se objeví nabídka MARKER SEARCH.
- 2 Stiskněte ◀▶ pro výběr čísla značky, kterou chcete vymazat.**
- 3 Stiskněte CLEAR.**  
Číslo značky bude vymazáno ze seznamu.
- 4 Opakujte kroky 2 a 3 k vymazání dalších čísel značek.**
- 5 K odstranění nabídky MARKER SEARCH stiskněte SEARCH.**

#### Zoom

Funkce Zoom vám umožňuje zvětšit obraz videa a pohybovat se ve zvětšeném obrazu.

- 1 Stiskněte ZOOM během přehrávání nebo tichého přehrávání k aktivaci funkce ZOOM.**  
Jestliže opakovaně stisknete ZOOM, hodnota zvětšení se zvětší až 4x.  
velikost 100% →400%→800% →1600%→100%
- 2 Použijte tlačítka ◀▶▲▼ pro pohyb po zvětšeném obrazu.**

#### Poznámka

Funkce zoom není účinná pro některá DVD.

## Obsluha DVD a Video CD přehrávače (pokračování)

### Speciální funkce DVD

#### Kontrola obsahu disků DVD s videozáznamem: Nabídky

Disky DVD mohou obsahovat nabídky, které umožňují přístup ke speciálním funkcím disku DVD. Nabídku disku zobrazíte stisknutím tlačítka MENU. Položku nabídky zvolte příslušným číselným tlačítkem nebo zvýrazněte tlačítka ◀▶▲▼. Poté stiskněte tlačítko ENTER.

#### Nabídka titulu

##### 1 Stiskněte tlačítko TITLE.

Obsahuje-li disk nabídku k aktuálnímu titulu, zobrazí obrazovka televizoru nabídku titulu. V opačném případě se zobrazí nabídka disku.

##### 2 Nabídka může obsahovat tyto položky: pohled, jazykové mutace zvukového záznamu, volby titulů a kapitoly titulu.

#### Nabídka disku

Stiskněte tlačítko MENU. Zobrazí se nabídka disku. Opětovným stisknutím tlačítka MENU nabídku opustíte.

#### Změna jazykové mutace zvukového záznamu

Opakovaným stisknutím tlačítka AUDIO při přehrávání přepínáte mezi dostupnými jazykovými mutacemi zvukového záznamu nebo hudebními stopami

#### Změna zvukového kanálu

Opakovaným stiskem tlačítka AUDIO při přehrávání přepínáte mezi různými zvukovými kanály (Stereo, Nalevo a Napravo).

#### Poznámka

Objeví-li se , funkce není na disku dostupná.

#### Titulky

Opakovaným stisknutím tlačítka S-TITLE v průběhu přehrávání přepínáte mezi dostupnými jazykovými mutacemi titulků.

#### Poznámky

- Soubor titulků souboru DivX se zobrazí pouze pro přípony smi, srt a sub.
- Pokud neexistuje informace nebo existuje kód, který v souboru DivX nelze přečíst, zobrazí se " 1/1 ".

### Zvukové disky DVD

DVD Audio je nový diskový formát, který využívá úspěchu DVD a svými kvalitními nekomprimovanými vícekanálovými zvukovými záznamy prostředkuje spotřebitelům kvalitativně odlišnou zkušenost. Zvukový disk DVD lze rozpoznat dle loga DVD audio na obalu i na samotném disku.

DVD Audio je schopné poskytnout vyšší kvalitu stereofonního záznamu než zvukové CD až 192 kHz (ve srovnání se 44,1 kHz zvukového CD). Digitální zvuk DVD Audio může být kódován až dvacetičtyřbitově (ve srovnání se šestnácti bity zvukového CD).

Typické zvukové DVD má až sedmkrát větší kapacitu než CD. Tento prostor navíc se využívá pro uložení hudebních záznamů, a to vícekanálových ve vysokém rozlišení blížícím se originálnímu záznamu nebo pro velmi dlouhé nahrávky. Mnohá zvuková DVD obsahují text určený pro zobrazení na obrazovce, jenž obsahuje informace o umělcích, seznamy skladeb či literární texty. Některá zvuková DVD obsahují soubory fotografií nebo videoklipy.

#### Poznámky

Aby bylo možné dosáhnout maximální kvalitu zvuku a prostorové efekty zvukového disku DVD, je třeba použít výstup 5.1kanálového analogového zvuku (zásuvky jack 5.1CH AUDIO OUT na přijímači DVD/CD). Pokud použijete pro připojení zvuku digitální výstup DIGITAL OUT (OPTICAL/OPTICKÝ nebo COAXIAL/KOAXIÁLNÍ), zvuk se bude blížit kvalitě disku CD i při přehrávání zvukového disku DVD.

#### Přesun na jinou SKUPINU 1 / 2 ▶

Na některých zvukových DVD je obsah rozdělen do různých skupin. Váš přehrávač Vám umožňuje rychlý přístup k různým skupinám při přehrávání prostřednictvím informací na obrazovce.

1. Při přehrávání nebo zastavení stiskněte tlačítko DISP.
2. Stisknutím ▲/▼ zvolte symbol skupiny.
3. Stisknutím ◀▶ nebo číselnými tlačítky (0 - 9) zvolte číslo skupiny

#### Poznámky

V určitých případech vytváří autor disku skrytý obsah, ke kterému lze přistupovat pouze po zadání hesla. Zobrazuje-li obrazovka televizoru symbol zámku, zadejte heslo (v některých případech je naleznete na obalu nebo na webovské stránce). Toto heslo Vám nevnucuje Váš přijímače DVD/CD – jde o funkci disku. Metody sestavování zvukových DVD se vyvíjejí a proto nemusejí být některé z funkcí zobrazujících se na obrazovce pro přehrávaný disk k dispozici.

#### Prohlížení jiné STRÁNKY 1 / 21 ▶

Zvuková DVD mohou obsahovat velké množství obsahu a proto jsou k dispozici různé způsoby zobrazení obsahu disku.

1. Při přehrávání stiskněte tlačítko DISP.
2. Stisknutím ▲/▼ zvolte symbol stránky.
3. Stisknutím ◀▶ zvolte číslo stránky.

Konkrétní informace, které se v tomto případě zobrazí na obrazovce, závisí na daném disku, protože je ovlivňuje metoda vytvoření disku.

#### Poznámky

Metody sestavování zvukových DVD se vyvíjejí a proto nemusejí být některé z funkcí zobrazujících se na obrazovce pro přehrávaný disk k dispozici.

## Obsluha audio CD a MP3/WMA přehrávače

### Přehrávání zvukového CD a

### disku MP3/WMA **CD** **MP3** **WMA**

Přijímače DVD/CD je schopen přehrávat nahrávky ve formátu MP3 zaznamenané na discích CD-ROM, CD-R a CD-RW.

#### Zvukové CD

Po vložení zvukového CD obrazovka televizoru zobrazí nabídku. Tlačítka ▲ / ▼ zvolte stopu a poté stisknutím tlačítka PLAY nebo ENTER spusťte přehrávání.

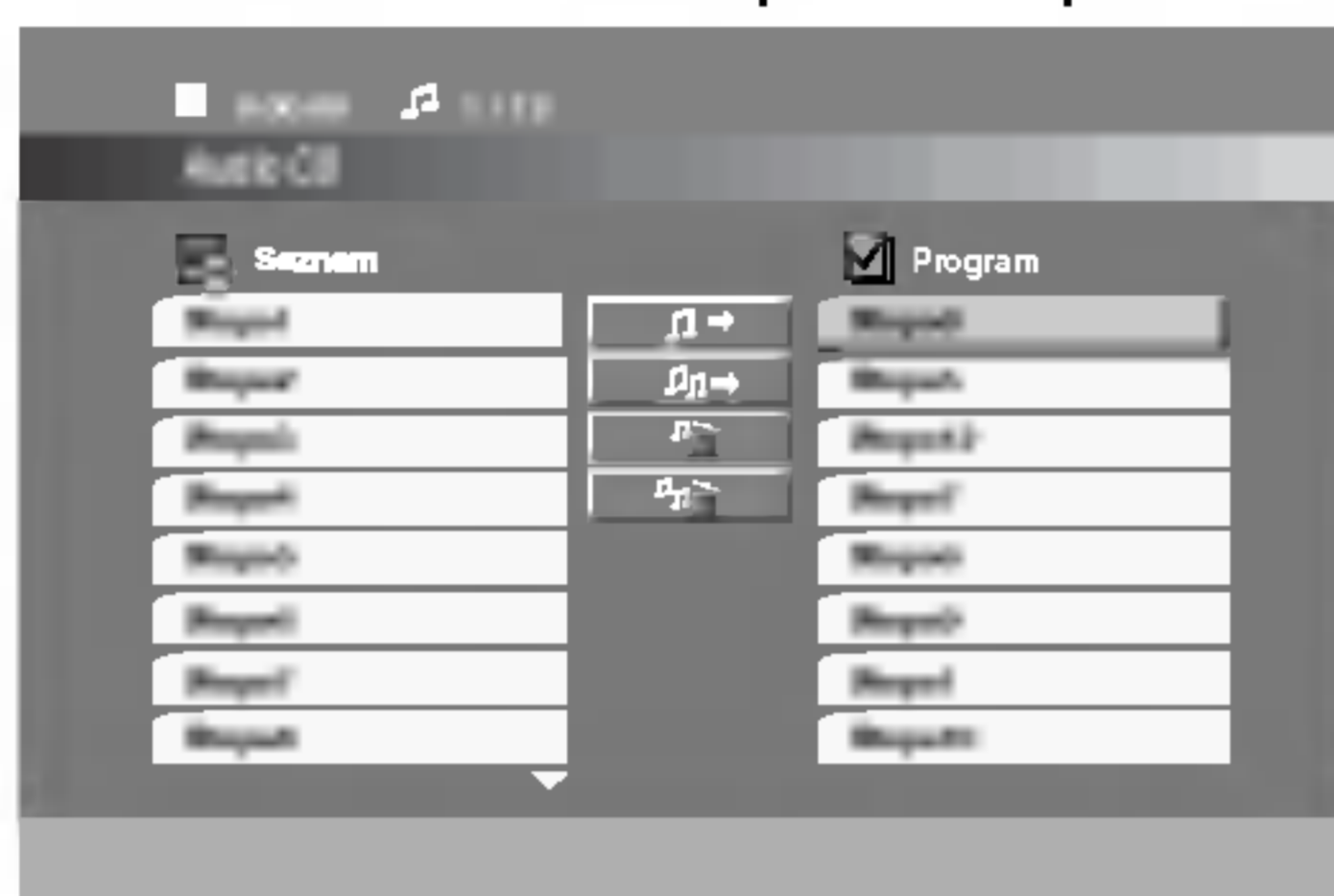

#### MP3 / WMA

1. Tlačítka ▲ / ▼ zvolte adresář a poté stisknutím tlačítka ENTER zobrazíte obsah adresáře.
2. Tlačítka ▲ / ▼ zvolte stopu a poté stisknutím tlačítka PLAY nebo ENTER spusťte přehrávání

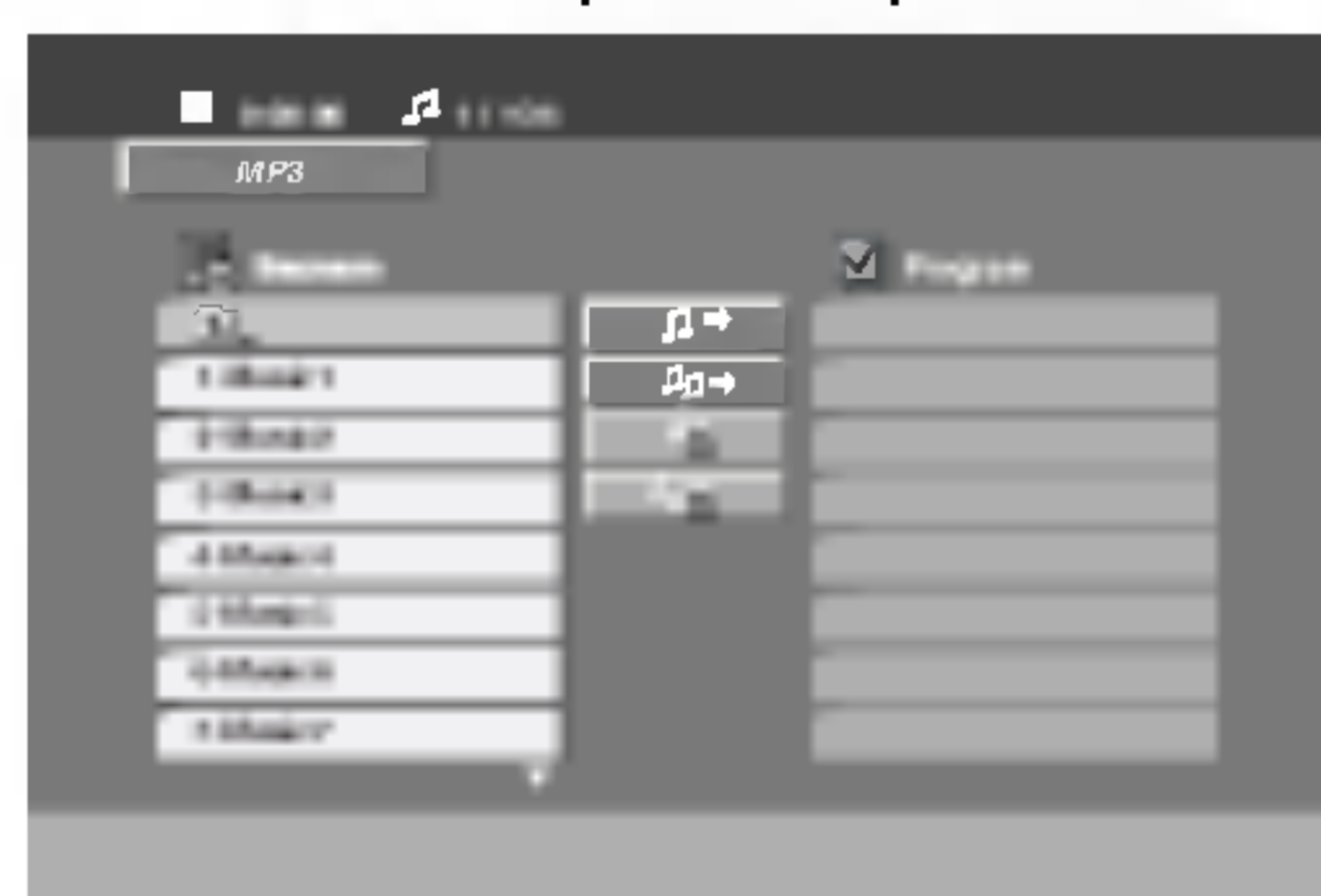

#### Poznámky

- Zobrazuje-li se seznam souborů v nabídce MP3/WMA a chcete-li se vrátit do seznamu adresářů, tlačítk ▲ / ▼ zvýrazněte a stiskněte tlačítko ENTER.
- Stiskněte MENU pro přesun na následující stránku.
- V případě CD se smíšeným obsahem MP3/WMA a JPEG lze přepínat mezi nabídkami MP3/WMA a JPEG. Po stisknutí TITLE se zvýrazní slovo MP3/WMA nebo JPEG v horní části nabídky. Pomocí tlačítek ◀ / ▶ vyberte formát MP3/WMA nebo JPEG a potom stiskněte tlačítko ENTER.

### Pozastavení **CD** **MP3** **WMA**

- 1 V průběhu přehrávání stiskněte tlačítko PAUSE/STEP.
- 2 Přehrávání obnovíte tlačítkem PLAY nebo opětovným stisknutím tlačítka PAUSE/STEP.

### Přepnutí na jinou skladbu **CD** **MP3** **WMA**

- V průběhu přehrávání krátce stiskněte tlačítko I◀◀ nebo ▶▶I. Docílíte tak přepnutí na následující nebo na začátek aktuální stopy.
- Dvojitým krátkým stisknutím tlačítka SKIP I◀◀ přepnete na předcházející skladbu.
- V případě audio CD jděte přímo na některou stopu, vložte číslo stopy použitím číslovaných tlačítek (0-9) během přehrávání.

### Opakování stopy/veškerého

### obsahu/vypnuto **CD** **MP3** **WMA**

Můžete přehrávat stopy/ veškerý obsah disku.

1. Při přehrávání disku stiskněte tlačítko REPEAT. Zobrazí se symbol opakovaného přehrávání.
2. Stisknutím tlačítka REPEAT zvolte požadovaný režim opakovaného přehrávání.
  - Stopa: opakování aktuální stopy
  - všechny: opakování všech stop na disku
  - Vypnuto: nepřehrává se opakovaně.

### Vyhledávání **CD** **MP3** **WMA**

- 1 Během přehrávání stiskněte ◀◀ nebo ▶▶. Přehrávač se přepne do módu vyhledávání
- 2 Opakovaně stiskněte ◀◀ nebo ▶▶ pro volbu požadované rychlosti: ◀◀X2, ◀◀X4, ◀◀X8 (zpět) nebo ▶▶X2, ▶▶X4, ▶▶X8 (vpřed).
- 3 Stisknutím tlačítka PLAY opustíte režim vyhledávání.

#### Disky MP3/WMA přehrávané tímto přehrávačem musí splňovat tato kritéria:

- Vzorkovací frekvence: mezi 32 - 48 kHz (MP3), 24 - 48 kHz (WMA)
- Bitová rychlost: mezi 8 – 320 kbps (MP3), 32 - 192 kbps (WMA)
- Přehrávač nepřehrává soubory formátu MP3/WMA s jinou příponou názvu než ".mp3" / ".wma".
- Fyzický formát CD-R by měl být "ISO 9660".
- Pokud nahrajete soubory MP3 / WMA pomocí programu, který neumí vytvářet systému souborů, např. "Direct CD", tyto soubory MP3 / WMA nelze přehrávat. Doporučujeme Vám program "Easy CD Creator", který vytváří systém souborů dle normy ISO 9660.
- Název souboru musí být nejvýše 8 znaků dlouhý a musí být doplněn příponou .mp3 nebo .wma.
- Názvy nesmí obsahovat speciální znaky, např. / ? \* " <> atd.
- Na disku by mělo být méně než 999 souborů.

Aby bylo možné dosáhnout optimální zvukové kvality přehrávání na tomto přehrávači, DVD disky/nahrávky musí splňovat určité technické požadavky. Výrobce nahrané disky DVD tato kritéria splňují automaticky. Existuje velké množství různých formátů pro nahrávání disků (včetně disků CD-R obsahujících soubory MP3 nebo WMA), které musí pro slučitelnost s tímto přehrávačem splnit určitá kritéria (viz výše).

**Zákazníci by si měli uvědomit, že pro stahování MP3 / WMA souborů z internetu je nutné povolení. Naše společnost nemůže takové povolení poskytovat. Povolení může vydat pouze vlastník autorských práv .**

## Prohlížení disku JPEG

### Prohlížení disku JPEG **JPEG**

Jednotka může přehrávat disky se soubory JPEG. Před hraním záznamů JPEG si přečtěte poznámky o záznamech JPEG vpravo.

- 1 Vložte disk a uzavřete mechaniku.**  
Obrazovka televizoru zobrazí nabídku JPEG.



- 2 Tlačítka ▲ / ▼ zvolte adresář a stiskněte tlačítko ENTER.**

Zobrazí se seznam souborů v adresáři. Zobrazuje-li se seznam souborů a chcete-li zobrazit seznam adresářů, zvýrazněte tlačítka ▲ / ▼ dálkového ovládání symbol  a stiskněte tlačítko ENTER.

- 3 Chcete-li prohlížet určitý soubor, tlačítka ▲ / ▼ tento soubor zvýrazněte a stiskněte tlačítko ENTER nebo PLAY.**

Při prohlížení souboru stisknutím tlačítka RETURN docílíte návratu do předchozí nabídky (nabídka JPEG).



#### Tipy

- Existují čtyři možnosti nastavení rychlosti prezentace Slide Speed:  : > Slow (Pomalou), >>Normal (Normálně), >>>Fast (Rychle), a || Off (Vypnuto). Pomocí tlačítek ▲ ▼ ◀ ▶ vyberte rychlost. Potom pomocí tlačítek ◀ / ▶ vyberte možnost, kterou chcete použít, a stiskněte tlačítko ENTER.
- Pokus pro rychlost nastavíte možnost Off (Vypnuto), prezentace nebude aktivní.

### Promítání obrázků **JPEG**

Tlačítka ▲ ▼ ◀ ▶ zvýrazněte položku  Slide Show a poté stiskněte tlačítko ENTER.

### Nehybný obraz **JPEG**

- V průběhu promítání obrázků stiskněte tlačítko PAUSE/STEP. Přehrávač se přepne do režimu dočasného pozastavení.
- Střídání obrázků obnovíte stisknutím tlačítka PLAY nebo opětovným stisknutím tlačítka PAUSE/STEP.

### Přesun k jinému souboru **JPEG**

Při prohlížení obrázku jedním stisknutím tlačítka SKIP (◀◀ nebo ▶▶) zobrazíte obsah předchozího nebo následujícího souboru.

### Pootočení obrázku **JPEG**

Stisknutím tlačítka ◀ / ▶ při prohlížení obrázku tento obrázek pootočíte ve směru, resp. proti směru hodi- nových ruček.

**Tento přehrávač vyžaduje disky JPEG s splňující níže uvedené podmínky:**

- V závislosti na počtu a velikosti souborů JPEG může načtení obsahu disku přijímače DVD/CD trvat i delší dobu. Pokud se displej na obrazovce nezobrazí ani po několika minutách, je možné, že jsou některé soubory příliš velké – snižte velikost souborů JPEG na méně než, tj. 2760 x 2048 pixelů, a vypalte soubory na jiný disk.
- Celkový počet souborů a adresářů na disku by neměl dosáhnout hodnoty 999.
- Některé disky mohou být nekompatibilní kvůli odlišnému nahrávacímu formátu nebo kvůli technickému stavu média.
- Ujistěte se, že všechny soubory kopírované na disk mají název doplněný příponou ".jpg".
- Mají-li některé soubory přípony ".jpe" nebo ".jpeg", změňte tyto přípony na ".jpg".
- Soubory bez přípony ".jpg" tento přehrávač DVD nepřehrává ani v případě, že je zobrazuje Windows Explorer.

## Programovatelné přehrávání **CD** **MP3** **WMA**

Funkce programu Vám umožňuje uložení Vašich oblíbených skladeb ze všech disků do paměti přehrávače. Program může obsahovat 300 skladeb.

### 1 Vložte disk.

#### Disky Audio CD nebo MP3/WMA:

Objeví se menu AUDIO CD nebo MP3/WMA.



Menu Audio CD



Menu MP3/WMA

**2** Vyberte stopu ze seznamu "List", stiskněte tlačítko PROGRAM nebo vyberte ikonu " ➔ Add (Přidat)" a stisknutím tlačítka ENTER vložte vybranou stopu do seznamu "Program". Postup opakujte pro umístění dalších stop do seznamu.

#### **N** Poznámky

Můžete přidat všechny stopy na disku. Vyberte ikonu " ➔ Add All" a stiskněte tlačítko ENTER.

**3** Vyberte stopu, od které chcete zahájit přehrávání v seznamu "Program". Stiskněte MENU pro přesun na následující stránku.

**4** Pro spuštění stiskněte PLAY nebo ENTER. Přehrávání začne v pořadí, ve kterém jste stopy naprogramovali. Přehrávání se zastaví poté, co se jednou přehrály všechny stopy na seznamu.

**5** Pro obnovení normálního přehrávání z naprogramovaného seznamu vyberte stopu na seznamu AUDIO CD (nebo MP3/WMA) a pak stiskněte PLAY.

### Opakování naprogramovaných stop

1. Během přehrávání disku stiskněte tlačítko REPEAT. Objeví se ikona opakování.
2. Stiskněte tlačítko REPEAT pro výběr požadovaného režimu opakování.
  - Stopa: opakuje aktuální stopu
  - Všechno: opakuje všechny stopy na naprogramovaném seznamu.
  - Vypnuto (Žádné zobrazení): nepřehrává opakovaně.

### Vymazání stopy ze seznamu "Program"

1. Použijte ▲ ▼ pro výběr stopy, kterou chcete vymazat ze seznamu Program list.
2. Stiskněte CLEAR. Nebo vyberte ikonu " 🗑 Delete (Odstranit)" a stisknutím tlačítka ENTER vložte vybranou stopu do seznamu "Program". Postup opakujte pro vymazání dalších stop na seznamu.

### Vymazání kompletního seznamu Program List

Použijte ▲ / ▼ pro výběr volby " 🗑 Del all", pak stiskněte ENTER.

#### **N** Poznámky

Programy se vymažou také při vyjmutí disků.

## Provoz disku DivX

Použitím tohoto DVD/CD přijímače můžete přehrávat disky ve formátu DivX.

- 1 Vložte disk a zavřete přihrádku.  
Na TV obrazovce se objeví menu DivX.



- 2 Stiskněte ▲ / ▼ pro výběr složky a pak stiskněte ENTER. Objeví se seznam souborů ve složce. Pokud jste v seznamu souborů a chcete se vrátit do seznamu Folder, použijte pro jejich zvýraznění tlačítka ▲ / ▼ na dálkovém ovládacím a stiskněte ENTER.

- 3 Pokud chcete prohlížet určitý soubor, stiskněte pro jeho zvýraznění ▲ / ▼ a pak stiskněte ENTER nebo PLAY.

- 4 Pro ukončení stiskněte STOP.

### **N** Poznámky

- Před přehráváním souboru DivX nezapomeňte opakovaným stisknutím tlačítka ENTER vybrat režim "SUBTITLE ON" (TITULKY ZAP.).
- Pokud soubor obsahuje více jazyků titulků, bude k dispozici pouze originální jazyk titulků.
- Režim zvuku Pro logic II není pro soubor DivX k dispozici.
- Soubory DivX na vaší paměťové kartě nebude možné přehrát.

### Kompatibilita disků DivX s tímto přehrávačem je omezena následovně:

- Dostupná velikost rozlišení souboru DivX je pod 720x576 (ŠxV) body.
- Název souboru titulků DivX je k dispozici v 20 ~ 40 znacích.
- Pokud není možné kód vyjádřit v souboru DivX, může se zobrazit na displeji jako značka " \_ ".
- **Pokud je počet snímků obrazovky vyšší než 30 za 1 sekundu, může tento přístroj fungovat normálně.**
- **Pokud není video a audio struktura zaznamenaného souboru prokládaná, je na výstupu buď video nebo audio.**
- **U souborů nahraných pomocí GMC toto zařízení podporuje některé jednobodové úrovně záznamu.**  
GMC?  
GMC je zkratka pro Global Motion Compensation. Je to kódovací nástroj specifikovaný v normě MPEG4. Některé kodéry MPEG4 jako DivX nebo Xvid mají tuto volbu. Existují různé úrovně kódování GMC, obvykle nazývané 1-bodové, 2-bodové, 3-bodové kódování GMC.

### Přehrávatelné soubory DivX

- ".avi ", ".mpg ", ".mpeg "

### Přehrávatelné formáty kodeků

- "DIVX3.xx ", "DIVX4.xx ", "DIVX5.xx ", "XVID ", "MP43 ", "3IVX ", "MP42 "

### Přehrávatelné audio formáty

- "AC3 ", "DTS ", "PCM ", "MP3 ", "WMA "
  - Vzorkovací frekvence: mezi 32 - 48 kHz (MP3), mezi 24 - 48kHz (WMA)
  - Rychlost přenosu: mezi 32 - 320kbps (MP3), 40 - 192kbps (WMA)



## Hangszóró-beállítások

Provedte následující nastavení integrovaného dekodéru 5.1kanálového prostorového zvuku.

- 1** Stiskněte tlačítko **SETUP (NASTAVENÍ)**. Zobrazí se nabídka **Setup (Nastavení)**.
- 2** Pomocí tlačítek **▲ / ▼** vyberte položku **AUDIO (ZVUK)** a potom stisknutím tlačítka **▶** přejděte na druhou úroveň.
- 3** Pomocí tlačítek **▲ / ▼** vyberte položku **Speaker Setup (Nastavení reproduktorů)** a potom stisknutím tlačítka **▶** přejděte na třetí úroveň. Bude označena položka **Select (Výběr)**.
- 4** Stisknutím tlačítka **ENTER** se zobrazí nabídka **5.1 Speaker Setup (Nastavení reproduktorů systému 5.1)**.



- 5** Pomocí tlačítek **◀ / ▶** vyberte požadovaný reproduktor.
- 6** Pomocí tlačítek **▲ / ▼ / ◀ / ▶** upravte možnosti.
- 7** Stisknutím tlačítka **ENTER** potvrďte výběr. Vraťte se na předchozí nabídku.

### Speaker selection (Výběr reproduktoru)

Vyberte reproduktor, který chcete nastavit. (Přední reproduktory (levý), středový reproduktor, přední reproduktory (pravý), zadní reproduktory (pravý), zadní reproduktory (levý) nebo basový reproduktor)

### **N** Poznámky

Určitá nastavení reproduktoru jsou zakázána licenční smlouvou Dolby Digital.

### Size (velikost)

Typ reproduktorů je nastaven napevno a proto jej nelze měnit.

### Volume (hlasitost)

Tlačítkem **◀ / ▶** seřídíte výstupní úroveň zvoleného reproduktoru (-5dB - +5dB).

### Distance (Vzdálenost)

Pokud jste připojili reproduktory k přijímači DVD/CD, nastavení Distance (Vzdálenost) umožňuje informovat reproduktory o tom, jakou vzdálenost musí zvuk urazit do bodu poslechu. Toto nastavení umožňuje, aby zvuk ze všech reproduktorů dorazil k posluchači ve stejnou dobu.

Stisknutím tlačítka **◀ / ▶** upravte vzdálenost vybraného reproduktoru.

### **N** Poznámky

Můžete nastavit pouze vzdálenost středového a zadních reproduktorů (levého a pravého).

### Test

Stisknutím tlačítka **◀ / ▶** vyzkoušejte signál jednotlivých reproduktorů. Upravte hlasitost tak, aby odpovídala hlasitosti testovacích signálů uložených v paměti systému.

Levý přední (L) → Středový → Pravý přední (R) →  
Levý zadní (R) → Pravý zadní (L) → Basový

## Přídavné funkce

### **Paměť posledního nastavení**

Přehrávač si pamatuje poslední přehrávanou scénu posledního přehrávaného disku. Nastavení zůstává v paměti i po vyjmutí disku z přehrávače a po vypnutí přehrávače. Vložíte-li disk, jehož nastavení je uloženo v paměti, automaticky je nalezena poslední pozice na disku.

#### **Poznámky**

- Nastavení jsou uložena v paměti pro použití kdykoliv.
- Tento přijímač DVD/CD si nezapamatuje nastavení disku, jestliže vypnete přijímač DVD/CD před začátkem jeho přehrávání.

### **Spořič obrazovky**

Spořič obrazovky se objeví tehdy, když necháte DVD přehrávač v režimu Stop asi na 5 minut.

### **Volba barevného formátu obrazu**

Musíte zvolit režim, který podporuje Váš televizor. Zobrazuje-li displej nápis NO DISC, stiskněte a přidržte tlačítko PAUSE/STEP na čelním panelu nebo na dálkovém ovládacím déle než 5 sekund. Poté budete moci zvolit vhodný systém (PAL, NTSC nebo AUTO).

- Pokud zvolený systém nekomunikuje se systémem televizoru, nezobrazují se běžné barvy obrazu.

**AUTO:** Zvolte, je-li přijímač DVD/CD připojen k televizoru podporujícímu více systémů.

**NTSC:** Zvolte, je-li přijímač DVD/CD připojen k televizoru NTSC.

**PAL:** Zvolte, je-li přijímač DVD/CD připojen k televizoru PAL.

### **Ovládání TV**

Váš dálkový ovladač je schopen ovládat váš přijímač DVD/CD stejně jako i omezené funkce televizorů LG. Při ovládání vašeho televizoru LG postupujte podle níže uvedených instrukcí.

**1** Před použitím dálkového ovladače stiskněte TV, pro výběr zařízení, které má být ovládáno. Před přepnutím na režim dálkového ovládání (provoz jiného zařízení), se ujistěte, že je nejprve stisknuto TV.

**2** **POWER**, **CH(▼/▲)**, **VOLUME (+/-)**, a **INPUT** - tato tlačítka na dálkovém ovladači jsou používána pro ovládání LG TV.

#### **Nastavení kódů dálkového ovládání pro LG TV**

- Přidržte **POWER** a opakovaně tiskněte tlačítko **PR/CH(+/-) (▼/▲)** dokud není TV zapnuta nebo vypnuta.

#### **Poznámka**

Jestliže dálkový ovladač neovládá váš televizor, zkuste jiný kód nebo použijte dálkový ovladač originálně dodávaný s LG TV.

Vzhledem k rozmanitosti kódů používaných výrobci, nemůže naše společnost garantovat, že dálkový ovladač bude ovládat každý model LG TV.

## Funkce rozhlasového přijímače

### Předvolba stanic

Můžete si navolit 50 stanic FM a AM. Než je začnete ladit, stáhněte zvuk na minimum.

- 1** Stisknutím tlačítka **BAND** na dálkovém ovládacím na displeji zobrazíte nápis **FM** nebo **AM**.
- 2** Potom se po každém stisknutí tlačítka **BAND** mění pásmo **FM** a **AM**.
- 3** Stiskněte a držte asi 2 sekundy tlačítko ladění **TUNING** **◀◀◀** nebo **▶▶▶**, než se začne měnit ukazatel frekvence. Pak tlačítko uvolněte. Prohledávání frekvenčního pásma se zastaví v okamžiku naladění stanice. Na displeji se objeví indikátor **TUNED** (naladěno) a **STEREO** (pro stereo vysílání).
- 4** Stiskněte **PROG./MEMO** na dálkovém ovladači. Předvolené číslo bude blikat na obrazovce.
- 5** Stiskněte **PR(▲/▼)** na dálkovém ovladači pro výběr požadovaného čísla předvolby.
- 6** Znovu stiskněte **PROG./MEMO** na dálkovém ovladači. Předvolba stanice je uložena.
- 7** Další stanice uložíte opakováním kroků 3 až 6.

### Naladění stanice se slabším příjmem signálu.

Opakovaně stiskněte tlačítko **TUNING** **◀◀◀** nebo **▶▶▶** a naladíte stanici ručně.

### Vymazání všech předvolených stanic.

V případě, že jste nechtě vstoupili do režimu **CLEAR ALL** (Vymaž vše), ale nemíníte vymazat paměť nemačkejte žádná tlačítka. Za několik sekund nápis „CLEAR ALL“ zmizí sám a tím se vrátíte do běžného režimu.

- Stiskněte a na dobu přibližně 2 sekundy přidržte tlačítko **PROG./MEMO**. dokud displej nezobrazí nápis „CLEAR ALL“ (vše vymazat). Po opětovném stisknutí tlačítka **PROG./MEMO**. se stanice vymažou.

### Poznámka

Pokud byly již obsazeny všechny předvolené stanice, na displeji se objeví **FULL** (plno) a potom bude blikat číslo předvolené stanice. Jinou předvolbu vyberete podle kroků 5 a 6 postupu.

### Poslech rádia

Nastavte nejprve předvolené stanice do paměti DVD přehrávače (viz "Předvolba stanic" na levé straně.)

- 1** Stiskněte tlačítko **BAND**, až se na displeji objeví **FM** nebo **AM**.  
Naladí se naposledy přijímaná stanice.
- 2** Opakovaně stisknutím tlačítek **PR(▲/▼)** si vyberte předvolenou stanici.  
Po každém stisku tlačítka naladí DVD systém další předvolenou stanici.
- 3** Nastavte hlasitost otočením regulátoru hlasitosti **VOLUME** na předním panelu nebo opakovaným stisknutím tlačítka **VOLUME +** nebo **-** na dálkovém ovladači.

### Vypnutí rozhlasu

Stisknutím tlačítka **POWER** vypnete přehrávač DVD/CD nebo zvolíte jiný funkční režim (DVD/CD, AV 1...).

### Poslech stanice, která není předvolená

- Použijte ruční nebo automatické ladění podle kroku 2.
- Pro ruční ladění stiskněte **TUN(-) ◀** nebo **TUN (+) ▶** na dálkovém ovladači.
- Pro automatické ladění stiskněte a přidržte **TUN(-) ◀** nebo **TUN (+) ▶** asi na 2 sekundy na dálkovém ovladači.

### Přímá volba předvolené rozhlasové stanice

Přímou volbu předvolené rozhlasové stanice můžete provést číselnými tlačítky dálkového ovládacího. Chcete-li například poslouchat předvolenou stanici 4, stiskněte tlačítko 4 na dálkovém ovládacím. Chcete-li poslouchat předvolenou stanici 19, stiskněte tlačítko 1 a poté (do 3 sekund) tlačítko 9.

### Pro informaci

- **FM příjem je nekvalitní**  
Stiskněte **MONO/ST.** na předním panelu, na displeji zhasne indikátor "STEREO". Příjem signálu se zlepší, ale dostaneme pouze monofonní zvuk. Opětovně stisknutím tlačítka **MONO/ST** znovu vyberete stereo příjem.
- **Zlepšení příjmu**  
Změňte polohu a orientaci přijímacích antén.

## Funkce rozhlasového přijímače (pokračování)

### Obsluha RDS

Toto zařízení je vybaveno systémem RDS (Radio Data System), který k rozhlasovému vysílání v pásmu FM připojuje široké spektrum informací. Tento systém se v současné době používá v mnoha zemích a slouží k vysílání názvů stanic či informací o síti a dále k vysílání textových vzkazů popisujících typ programu dané stanice nebo informace o zvolené hudbě a informaci o správném čase.

### Ladění RDS

Po vyladění stanice FM, jež vysílá data RDS, zařízení automaticky zobrazí název stanice a dále displej zobrazí ukazatel příjmu RDS a, pokud tyto informace vysílání obsahuje, rovněž ukazatele servisních programů RDS (PS), typu programu (PTY), textových zpráv (RT) a přesného času (CT).

### Možnosti zobrazení RDS

Systém RDS je schopen přenášet kromě názvu stanice, který se zobrazí ihned po naladění stanice, široké spektrum informací. V normálním režimu RDS displej zobrazuje název stanice, rozhlasovou síť nebo volací znaky. Stisknutím tlačítka **RDS** na předním panelu můžete přepínat zobrazení různých typů dat v následujícím pořadí:

**(PS ↔ FREQUENCY ↔ PTY ↔ RT ↔ CT)**

- **PS (název programu)** – Displej zobrazuje název kanálu.
- **PTY (rozpoznávání typu programu)** – Displej zobrazuje název typu programu.
- **RT (textové informace)** – Displej zobrazuje textové informace vysílané rozhlasovou stanicí. Tento text se může na displeji zobrazovat jako „tekoucí“ text.
- **CT (časový údaj)** – Zařízení přijímá signál přesného času a zobrazuje časový údaj na displeji.

### Poznámka

- Některé stanice RDS nepodporují všechny tyto přídatné funkce. Nejsou-li vysílána data potřebná pro zvolený režim, displej zobrazí zprávu **PTY NONE**, **RT NONE**, **CT NONE**, resp. **PS NONE**.

### Vyhledání programu (PTY)

Hlavní předností RDS je možnost označení programu informací o typu programu (PTY), jež určuje typ vysílaného obsahu. Následující tabulka uvádí zkratky používané pro označení doplněné o vysvětlení jejich významu.

NEWS	zpravodajství
AFFAIRS	společenské události
INFO	informace
SPORT	sport
EDUCATE	vzdělávání
DRAMA	divadlo
CULTURE	kultura
SCIENCE	věda
VARIED	různé mluvené pořady
POP M	populární hudba
ROCK M	rocková hudba
EASY M	poslechová hudba
LIGHT M	klasická hudba
CLASSICS	vážná klasická hudba
OTHER M	jiná hudba
WEATHER	informace o počasí
FINANCE	finanční programy
CHILDREN	dětské programy
SOCIAL	programy o společenském dění
RELIGION	náboženská vysílání
PHONE IN	programy s možností telefonické účasti
TRAVEL	cestování a turistika
LEISURE	volný čas a záliby
JAZZ	jazzová hudba
COUNTRY	country hudba
NATION M	etnická hudba
OLDIES	hudební šlágry
FOLK M	folková hudba
DOCUMENT	dokumentární programy
TEST	výstražný testovací vzkaz stanice
ALARM 1	nouzová informace

Určitý typ programu (PTY) můžete vyhledat následujícím způsobem:

- 1** Stisknutím tlačítka **TUNER/BAND** zvolte příjem **FM**.
- 2** Stiskněte tlačítko **PTY** na dálkovém ovládacím, displej zobrazí poslední používaný **PTY**.
- 3** Opakovaným tisknutím tlačítka zvolte požadovaný typ programu **PTY**.
- 4** Když je vybráno **PTY**, stiskněte a přidržte **PTY**. Přístroj se přepne do režimu automatického vyhledávání. Po naladění stanice se vyhledávání ukončí.

## Další funkce

### Nastavení časovaného vypnutí

Můžete nastavit dobu, po jejímž uplynutí se DVD/CD přehrávač automaticky vypne.

#### 1 Pro nastavení požadovaného času vypnutí stiskněte SLEEP.

Na displeji se objeví indikátor SLEEP a čas do vypnutí systému.

#### 2 Po každém stisknutí SLEEP se změní nastavení v tomto pořadí:

SLEEP 180 → 150 → 120 → 90 → 80 → 70 → 60 → 50 → 40 → 30 → 20 → 10 → OFF

#### Poznámky

- Můžete zkontrolovat čas zbývajících do vypnutí DVD/CD přehrávače.

Stiskněte SLEEP. Zbývajících čas se objeví v okně displeje.

### Osvětlení displeje (DIMMER)

Tato funkce se objeví na displeji a na LED ukazatelích hlasitosti u zapnuté soustavy.

**Opakovaně stiskněte tlačítko DIMMER.**

### Vypnutí zvuku

**Tlačítkem MUTE (ztišení) vypnete zvuk jednotky.**

Tuto funkci využijete např. při telefonickém hovoru. Na displeji se objeví indikátor "MUTE".

### Používání sluchátek

Připojte stereofonní koncovku sluchátek (3,5 mm) do zásuvky pro sluchátka PHONES. Při zapojení sluchátek se automaticky odpojí reproduktory. Sluchátka nejsou součástí dodávky systému.

### Volba zdroje vstupního signálu

Můžete použít VCR nebo jiné jednotky, připojené ke konektorům AV IN, EURO AV. Podívejte se do příručky uživatele dodávané s jednotkou pro další informace o provozu.

**Opakovaně stiskněte AUX na dálkovém ovladači pro výběr požadovaného vstupního zdroje.**

Při postupném tisknutí tlačítka se funkce přepíná v následujícím pořadí:

- **AV 1:** pro volbu analogového signálu z konektorů AV1 AUDIO IN (L/R) & VIDEO IN.
- **TV-AUDIO:** pro volbu TV audio signálu z konektoru SCART.

#### Poznámky

- Zdroj vstupního signálu můžete volit rovněž tlačítkem FUNC. na čelním panelu.

### XTS (vynikající pravý zvuk)

Můžete vychutnat živý stereofonní zvuk originálního digitálního zvuku bez zkreslení signálu.

**Kdykoliv stisknete XTS během dvoukanálového režimu, nastavení se změní v následujícím pořadí.**  
XTS- 1 → XTS- 2 → XTS- 3 → NORMAL ...

#### **Tipy:**

- XTS- 1: Při přehrávání filmu se slabými basovými zvuky vzhledem k celkové hudbě se zesiluje pocit zvuku na basovém reproduktoru k vaší spokojenosti.
- XTS- 2: V režimu 2 CH BYPASS, se vytvoří vysoký zobrazovací efekt přehráváním stejného zvukového zdroje přes zadní reproduktory jako přes přední reproduktory.
- XTS- 3: Můžete provozovat XTS- 1 i XTS- 2 současně což může doplňovat relativní degradaci zvukových špiček basového reproduktoru v režimu XTS-2.

#### Poznámka

- Režim XTS-2 je dočasně vyřazený při přechodu z 2.1 CH na 5.1 CH a aktivuje se při přechodu na 2.1 CH.

### XTS pro

Jedinečná kvalita zvuku technologie LG vytváří pro vás optimální zvuk pro hraní perfektní reprodukce originálního zvuku a pro pocit živého zdroje zvuku.

Kdykoliv stisknete **XTS-pro**, změní se nastavení v následujícím pořadí.

XTS-P ON → XTS-P OFF

## Kódy jazyků

Příslušný číselný kód vložte do položek počátečních nastavení Zvukový disk, Diskový podtitul, Diskový menu .

Jazyk	Kód	Jazyk	Kód	Jazyk	Kód	Jazyk	Kód
Abchazština	6566	Fiji	7074	Lingala	7678	Sinhálština	8373
Afarština	6565	Finština	7073	Litevština	7684	Slovenština	8375
Afrikánština	6570	Francouzština	7082	Makedonština	7775	Slovinština	8376
Albánština	8381	Galicijština	7176	Malgaština	7771	Somálština	8379
Ameharičtina	6577	Gruzínština	7565	Malajština	7783	Spanělština	6983
Arabština	6582	Němčina	6869	Malajalam	7776	Súdánština	8385
Arménština	7289	Rečtina	6976	Maltština	7784	Svahilština	8387
Asamejština	6583	Grónština	7576	Maorština	7773	Svédština	8386
Azerbajdžánština	6590	Guarani	7178	Maratština	7782	Tagalog	8476
Baškirština	6665	Gujarati	7185	Moldavština	7779	Tajik	8471
Basque	6985	Hausa	7265	Mongolština	7778	Tamilština	8465
Bengálština;		Hebrejština	7387	Nauru	7865	Tatarština	8484
Banqladéština	6678	Hindština	7273	Nepálština	7869	Telugu	8469
Bhútánština	6890	Madarština	7285	Norština	7879	Thajština	8472
Bihárština	6672	Islandština	7383	Orijština	7982	Tibetština	6679
Bretonština	6682	Indonézština	7378	Pandžábština	8065	Tigrinijština	8473
Bulharština	6671	Interlingua	7365	Paštunština	8083	Tonga	8479
Barmština	7789	Irština	7165	Perština	7065	Turečtina	8482
Běloruština	6669	Italština	7384	Polština	8076	Turkmenština	8475
Kambodžština	7577	Japonština	7465	Portugalština	8084	Twi	8487
Katalánština	6765	Javánština	7487	Kečujština	8185	Ikrajinština	8575
Čínština	9072	Kannadština	7578	Rétorománština	8277	Urdština	8582
Korsičtina	6779	Kašmírština	7583	Rumunština	8279	Uzbečtina	8590
Chorvatština	7282	Kazaština	7575	Ruština	8285	Vientamština	8673
Čeština	6783	Kirgizština	7589	Samojština	8377	Volapük	8679
Dánština	6865	Korejština	7579	Sanskrt	8365	Welština	6789
Holandština	7876	Kurdština	7585	Skotská galština	7168	Wolof	8779
Angličtina	6978	Laosština	7679	Srbština	8382	Xhosa	8872
Esperanto	6979	Latina	7665	Srbochorvatština	8372	Jiddiš	7473
Estonština	6984	Lotyština	7686	Sonština	8378	Yoruba	8979
Faroerština	7079			Sindština	8368	Zulu	9085

## Seznam regionálních kódů

Tento seznam použijte při zadávání vaší země.

Kód	Země	Kód	Země	Kód	Země	Kód	Země
Afgánistán	AF	Etiopie	ET	Malajsie	MY	Saudská Arábie	SA
Argentina	AR	Fidži	FJ	Maledivy	MV	Senegal	SN
Austrálie	AU	Finsko	FI	Mexiko	MX	Singapur	SG
Rakousko	AT	Francie	FR	Monako	MC	Slovenská republika	SK
Belgie	BE	Německo	DE	Mongolsko	MN	Slovinsko	SI
Bhútán	BT	Velká Británie	GB	Maroko	MA	Jižní Afrika	ZA
Bolívie	BO	Řecko	GR	Nepál	NP	Jižní Korea	KR
Brazílie	BR	Grónsko	GL	Nizozemí	NL	Španělsko	ES
Kambodža	KH	Ostrovky Heard a McDonald	HM	Nizozemské Antily	AN	Srí Lanka	LK
Kanada	CA	Hong Kong	HK	Nový Zéland	NZ	Švédsko	SE
Chile	CL	Maďarsko	HU	Nigérie	NG	Švýcarsko	CH
Čína	CN	Indie	IN	Norsko	NO	Taiwan	TW
Kolumbie	CO	Indonézie	ID	Omán	OM	Thajsko	TH
Kongo	CG	Izrael	IL	Pákistán	PK	Turecko	TR
Costa Rica	CR	Itálie	IT	Panama	PA	Uganda	UG
Chorvatsko	HR	Jamajka	JM	Paraguay	PY	Ukrajina	UA
Česká republika	CZ	Japonsko	JP	Filipíny	PH	Spojené státy	US
Dánsko	DK	Keňa	KE	Polsko	PL	Uruguay	UY
Ekvádor	EC	Kuvajt	KW	Portugalsko	PT	Uzbekistán	UZ
Egypt	EG	Lybie	LY	Rumunsko	RO	Vietnam	VN
El Salvador	SV	Luxembourg	LU	Ruská federace	RU	Zimbabwe	ZW

## Odstraňování problémů

Dříve, než se obrátíte na servis, vyhledejte možnou příčinu poruchy.

Příznak	Příčina	Náprava
Vpppadek napájení	<ul style="list-style-type: none"> <li>• Odpojená síťová šňůra.</li> </ul>	<ul style="list-style-type: none"> <li>• Zasuňte síťovou šňůru řádně do zásuvky.</li> </ul>
Napájení je zapnuté, avšak přehrávač DVD/CD nefunguje.	<ul style="list-style-type: none"> <li>• Není vložen disk.</li> </ul>	<ul style="list-style-type: none"> <li>• Vložte disk. (Zkontrolujte, zda svítí ukazatel DVD nebo audio CD na displeji.)</li> </ul>
Vpppadek obrazu	<ul style="list-style-type: none"> <li>• Televizor není nastaven na příjem signálu DVD.</li> </ul>	<ul style="list-style-type: none"> <li>• Zvolte příslušnppp vstupní režim televizoru.</li> </ul>
	<ul style="list-style-type: none"> <li>• Neprávne připojenppp videokabel.</li> </ul>	<ul style="list-style-type: none"> <li>• Připojte videokabel řádně ke konektorům.</li> </ul>
	<ul style="list-style-type: none"> <li>• Připojenppp televizor je vypnutppp.</li> </ul>	<ul style="list-style-type: none"> <li>• Zapněte televizor.</li> </ul>
Vpppadek zvuku nebo pouze velmi tichppp zvuk	<ul style="list-style-type: none"> <li>• Zařízení připojené audiokabelem není nastaveno na příjem vpppstupního signálu DVD.</li> </ul>	<ul style="list-style-type: none"> <li>• Zvolte příslušnppp vstupní režim přijímače zvukového signálu tak, aby zvuk zněl správně.</li> </ul>
	<ul style="list-style-type: none"> <li>• Nesprávně připojené audiokabely.</li> </ul>	<ul style="list-style-type: none"> <li>• Připojte audiokabely řádně ke konektorům.</li> </ul>
	<ul style="list-style-type: none"> <li>• Zařízení připojené audiokabelem je vypnuté.</li> </ul>	<ul style="list-style-type: none"> <li>• Zapněte zařízení připojené audiokabelem.</li> </ul>
	<ul style="list-style-type: none"> <li>• Audiokabel je poškozenppp.</li> </ul>	<ul style="list-style-type: none"> <li>• Vyměňte kabel za novppp.</li> </ul>
Nekvalitně reprodukovannppp obraz	<ul style="list-style-type: none"> <li>• Disk je znečištěnppp.</li> </ul>	<ul style="list-style-type: none"> <li>• Vyčistěte disk.</li> </ul>
Zařízení nezačalo přehrávat.	<ul style="list-style-type: none"> <li>• Není vložen disk.</li> </ul>	<ul style="list-style-type: none"> <li>• Vložte disk. (Zkontrolujte, zda svítí ukazatel DVD nebo audio CD na displeji.)</li> </ul>
	<ul style="list-style-type: none"> <li>• Byl vložen disk, kterppp nelze přehrát.</li> </ul>	<ul style="list-style-type: none"> <li>• Vložte disk, kterppp přehrát lze. (Zkontrolujte typ disku, systém barev a kód regionu.)</li> </ul>
	<ul style="list-style-type: none"> <li>• Disk je vložen obráceně.</li> </ul>	<ul style="list-style-type: none"> <li>• Vložte disk přehrávanou stranou dolů.</li> </ul>
	<ul style="list-style-type: none"> <li>• Disk není ve vodítku.</li> </ul>	<ul style="list-style-type: none"> <li>• Umístěte disk řádně do vodítka.</li> </ul>
	<ul style="list-style-type: none"> <li>• Disk je znečištěnppp.</li> </ul>	<ul style="list-style-type: none"> <li>• Vyčistěte disk.</li> </ul>
	<ul style="list-style-type: none"> <li>• Na obrazovce se zobrazuje nabídka.</li> </ul>	<ul style="list-style-type: none"> <li>• Stisknutím tlačítka SETUP vypněte nabídku na obrazovce.</li> </ul>
	<ul style="list-style-type: none"> <li>• Je nastavena úroveň omezení.</li> </ul>	<ul style="list-style-type: none"> <li>• Vypněte funkci omezení nebo změňte jeho úroveň.</li> </ul>
Ozpppvá se hukot či hluky.	<ul style="list-style-type: none"> <li>• Zásuvky a zástrčky jsou znečištěné.</li> </ul>	<ul style="list-style-type: none"> <li>• Otřete je hadříkem lehce navlhčeným v lihu.</li> </ul>
	<ul style="list-style-type: none"> <li>• Disk je znečištěnppp.</li> </ul>	<ul style="list-style-type: none"> <li>• Vyčistěte disk.</li> </ul>
	<ul style="list-style-type: none"> <li>• Reproduktory či části sestavy jsou připojeny nekvalitně.</li> </ul>	<ul style="list-style-type: none"> <li>• Řádně propojte reproduktory a části sestavy.</li> </ul>
	<ul style="list-style-type: none"> <li>• DVD/CD přehrávač je umístěn příliš blízko u televizoru.</li> </ul>	<ul style="list-style-type: none"> <li>• Zvětšete vzdálenost mezi televizorem a audiosystémem.</li> </ul>

## Odstraňování problémů (pokračování)

Příznak	Příčina	Náprava
Nelze vyladit rozhlasové stanice.	• Anténa je špatně umístěná nebo špatně připojená.	• Připojte anténu správně.
		• Seřídte anténu a v případě potřeby připojte vnější anténu.
	• Signál rozhlasových stanic je příliš slabý (pro automatické vyladění).	• Vyladte rozhlasovou stanici ručně.
	• Nejsou předvoleny žádné rozhlasové stanice nebo byly předvolby vymazány.	• Proveďte předvolbu stanic (strana 27).
Dálkové ovládání nefunguje správně.	• Dálkové ovládání není namířeno na snímač dálkového ovládání na DVD/CD přehrávači.	• Zamiřte dálkové ovládání na snímač dálkového ovládání na přístroji.
	• Dálkové ovládání je příliš vzdáleno od zařízení.	• Účinný dosah dálkového ovládání je cca 7 m.
	• Mezi dálkovým ovládáním a zařízením je překážka.	• Odstraňte překážku.
	• Baterie dálkového ovládání jsou vybité.	• Vyměňte baterie za nové.
Přední panel Displeje je příliš tmavý.	• Chybí zobrazení na přední panelu displeje.	• Stiskněte tlačítko DIMMER na dálkovém ovládači.



## Technické parametry

[obecné]	Napájení	Viz typový štítek		
	Příkon	Viz typový štítek		
	Hmotnost	3.9 kg		
	Vnější rozměry (ŠxVxH)	430 x 54 x 350 mm		
	Provozní podmínky	Teplota: 5°C až 35°C, provozní poloha: vodorovná		
	Provozní vlhkost	5% až 85%		
CD/DVD	Laser	Polovodičový laser, vlnová délka 650 nm		
	Formát signálu	PAL 625/50, NTSC 525/60		
	Kmitočet (zvuk)	200 Hz až 20 kHz		
	Poměr signál - šum (zvuk)	Více než 75 dB (1 kHz, NOP, 20 kHz filtr LPF/A)		
	Dynamický rozsah (zvuk)	Více než 70 dB		
	Harmonická odchylka (zvuk)	0.5 % (1 kHz, v poloze 12W) (20 kHz filtr LPF/A)		
Video	Vstup Video	1.0 V (p-p), 75 Ω, negativ. synchr., RCA jack x 1/ SCART (TO TV)		
	Výstup Video	1.0 V (p-p), 75 Ω, negativ. synchr., RCA jack x 1/ SCART (TO TV)		
	Výstup S-video	(Y) 1.0 V (p-p), 75 Ω, negativ. synchr., Mini DIN 4-pin x 1 (C) 0.3 V (p-p), 75 Ω		
	COMPONENT VIDEO OUT	(Y) 1.0 V (p-p), 75 Ω, negativ. synchr., RCA jack x 1 (Pb)/(Pr) 0.7 V (p-p), 75 Ω, RCA jack x 1		
Tuner	FM	Rozsah ladění	87.5 - 108.0 MHz nebo 65.0 - 74.0 MHz, 87.5 - 108.0 MHz	
		Mezifrekvence	10.7 MHz	
		Poměr signál-šum	60 dB (Mono)	
		Kmitočet	140 - 10,000 Hz	
	AM [MW]	Rozsah ladění	522 - 1,620 kHz nebo 520 - 1,720 kHz	
		Mezifrekvence	450 kHz	
[zesilovač]	Režim Stereo	70W + 70W (8Ω při 1 kHz, THD 10 %)		
	Režim Surround (* Závisí na nastavení režimu zvuku a na zdroji, zvukový výstup nemusí být k dispozici)	Vpřed: 70W + 70W (THD 10 %) Uprostřed*: 70W Surround*: 70W + 70W (8Ω při 1 kHz, THD 10 %) Subwoofer*: 150W (4Ω při 30 Hz, THD 10 %)		
	Vstupy	AV IN		
	Výstupy	S-VIDEO, MONITOR, PHONES: (32 Ω, 1.0 V)		
[reproduktory]		Satelitní reproduktor (LHS-55TBS)	Střední reproduktor (LHS-55TBC)	Pasivní subwoofer (LHS-55TBW)
	Typ	1 dvoustupňové 2 reproduktory	1 dvoustupňové 2 reproduktory	1 dvoustupňové 1 reproduktory
	Impedance	8 Ω	8 Ω	4 Ω
	Kmitočet	150 - 20,000 Hz	150 - 20,000 Hz	40 - 1,500 Hz
	Akustický tlak	86 dB/W (1m)	86 dB/W (1m)	82 dB/W (1m)
	Jmenovitý příkon	70 W	70 W	150 W
	Maximální příkon	150 W	150 W	300 W
	Obrysové rozměry (ŠxVxH)	280 x 1200 x 280 mm	500 x 83 x 90 mm	195 x 402 x 360 mm
Čistá hmotnost	2.38kg	0.71kg	6.2kg	
[standardní příslušenství]	• Reproduktory	.6		
	• Smyčková anténa AM	.1		
	• Dálkové ovládání	.1		
	• Video kabel	.1		
	• Kabely reproduktorů	.6		
	• Anténa FM	.1		
	• Baterie (AAA)	.2		

\* Vyhraujeme si právo provádět změny konstrukce a technických údajů bez předchozího upozornění.