



DVD/CD-SPILLER BRUKSANVISNING

MODELL: LH-T250SC

(høytalere: LHS-25SCS, LHS-25SCW)



Før tilkobling, betjening eller justering av dette produktet bør denne bruksanvisningen nøye gjennomleses.



Sikkerhetsforanstaltninger



ADVARSEL

FARE FOR ELEKTRISK
SJOKK MÅ IKKE ÅPNES



ADVARSEL: FOR Å UNNGÅ FARE FOR ELEKTRISK STØT MÅ IKKE DEKSEL (ELLER BAKDEKSEL) FJERNES. DET FINNES INGEN DELER INNE I PRODUKTET SOM BRUKERE KAN REPARERE. OPPSØK FAGFOLK HVIS PRODUKTET MÅ REPARERES.



Dette lynsymbolet inne i et likesidet trekant er en advarsel for brukeren om at det finnes uisolert spenning inne i produktet som kan være kraftig nok til å kunne forårsake personskader.



Utropstegnet inne i en likesidet trekant er en advarsel for brukeren om at det er viktig informasjon om bruk og vedlikehold (service) av produktet i lesestoffet som følger med.

ADVARSEL: FOR Å UNNGÅ BRANN ELLER ELEKTRISK STØT BØR IKKE DETTE PRODUKTET UTSETTES FOR REGN ELLER FUKTIGHET.

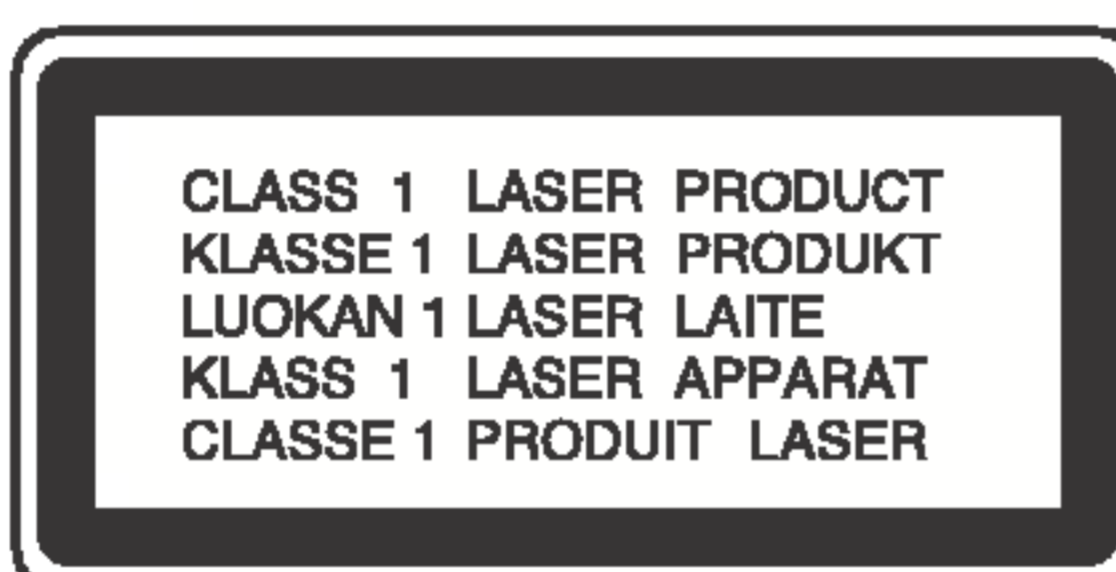

ADVARSEL:

Denne digitale videomottakeren benytter et lasersystem.

Denne Digitale Video Disc mottakeren bruker en laserstråle. For at dette produktet skal brukes på riktig måte bør denne brukerveiledningen leses, og også beholdes for fremtidig bruk. Hvis enheten må vedlikeholdes må du kontakte et autorisert verksted – se fremgangsmåte for service.

Brukeren kan utsettes for farlig stråling hvis kontroller brukes, justeringer foretas eller produktet brukes på annen måte enn det som er spesifisert i denne veiledningen.

For å unngå stråling må du ikke ta av lokket. Det er synlige laserstråler når den er åpnet. IKKE SE RETT INN I STRÅLEN.

ADVARSEL: Dette apparatet må ikke utsettes for dryppende vann eller vannsprut. Gjenstander som er fylt med væske, som for eksempel vaser og lignende, må ikke settes på apparatet.



Dette produktet er produsert i samsvar med krav for radioforstyrrelser i henhold til direktiver EEC 89/336/EEC, 93/68/EEC og 73/23/EEC.

Om symbolene til instruksene



Indikerer farer som kan forårsake skader på selve enheten eller annen materiell skade.



Indikerer spesielle brukerfunksjoner på enheten.



Indikerer tips og hint for enklere bruk.

Produsert under lisens fra Dolby Laboratories. "Dolby", "Pro Logic" og det doble D-symbolet er varemerker for Dolby Laboratories. Konfidensielle upubliserte arbeider. Copyright 1992-1997 Dolby Laboratories. All rights reserved.

Produsert under lisens fra Digital Theater Systems, Inc. US Pat. Nr. 5,451,942, 5,956,674, 5,974,380, 5,978,762 og andre verdensomfattende patenter utstedt og ventende. "DTS" og "DTS Digital Surround" er varemerker for Digital Theater Systems, Inc. Copyright 1996, 2000 Digital Theater Systems, Inc. All rights reserved.



Merknader på opphavsrettigheter:

Opphavsrettsligbeskyttet materiale må ikke kopieres, kringkastet, vises, sendes på kabel, spilles offentlig eller leies ut uten at tillatelse for dette er innhentet.

Dette produktet kommer med kopibeskyttelse utviklet av Macrovision. Signaler for kopibeskyttelse er tatt opp på noen plater.

Hvis disse platene tas opp på video vil bildet være fordreid. Dette produktet kommer med teknologi som er opphavsrettslig beskyttet av krav fra visse amerikanske patenter og andre forstandsmessige opphavsrettigheter som eies av Macrovision Corporation og andre rettighetseiere. Bruk av denne kopibeskyttelsesteknologien må autoriseres av Macrovision Corporation og skal først og fremst brukes i hjem og andre mindre visningssteder hvis ikke annen godkjenning er innhentet fra Macrovision Corporation. Det er ikke tillatt å demontere eller reversere denne teknologien.

SERIENUMMER: Serienummeret finnes på baksiden av enheten. Dette nummeret er unikt og er ikke tilgjengelig for andre. Du bør skrive ned anmodet informasjon og beholde denne veiledningen som et permanent bevis på kjøpet ditt.

Modell nr. _____

Serienr. _____

Innholdsfortegnelse

Innledning

Sikkerhetsforanstaltninger	2
Innholdsfortegnelse	3
Før bruk	4-5
Spillbare plater	4
Forhåndsregler	5
Merknader om plater	5
Om symbolene	5
Frontpanelet/Bakpanelet	6
Fjernkontrollen	7

Forberedelse

Tilkobling	8-10
Kobling til TV	8
Tilkobling til et Alternativt System	8
Tilkobling av høyttalersystem	9
Tilkoblinger av antenner	9
Plassering av høyttalerne	10
Før bruk	11-16
Mini Glossar for Lydstrøm (Audio Stream) og Surroundmodus	11
Lydmodus	11
Skjermdisplay	12
Første innstillinger	13-16
• Vanlig drift	13
• LANGUAGE (Språk)	13
• Display	13
• Audio	14
• LOCK (Barnesikring)	15
• OTHERS (Andre)	16

Bruk

Bruk med DVD og Video-CD	17-19
Spille DVD eller video CD	17
Vanlige egenskaper	17-19
• Gå til en annen TITTEL	17
• Gå til et annet kapittel/spor	17
• Langsom kino	17
• Avspilling av stillbilder og "et-og-et bilde"	18
• Søke	18
• Gjenta	18
• Gjenta A-B	18
• Tidssøkefunksjonen	18
• Markør-søk	19
• Zoom	19
Spesielle DVD-egenskaper	19
• Tittelmeny	19
• Platemeny	19
• Endre lydpråket	19
• Endre lydkanal	19
• Teksting (Subtitles)	19



Bruk med Audio-CD- og MP3/WMA-plate	20
Spille en CD eller MP3/WMA-plate	20
• Pause	20
• Gå til et annet spor	20
• Repeat Track/All/Off- (Gjenta spor/alt/av)	20
• Søke	20
Bruk med JPEG-plate	21
Se en JPEG-plate	21
• Slide Show (Lysbildevisning)	21
• Stillbilde	21
• Flytte til en annen Fil	21
• Rotere bildet	21
Programmert avspilling	22
Repetere programmerte spor	22
Slette et spor fra "Program"-listen	22
Slette hele Program-listen	22
Drift av DivX Disk	23
Tilleggsinformasjon	24
Huske siste innstillinger	24
Skjermsparer	24
Valg av System	24
Styre TV-apparatet	24
Bruk av radio	25-26
Forhåndsinnstille radiostasjoner	25
Lytte på radio	25
RDS (Radio Data System) Operasjon	26
Program søk (PTY)	26
Andre funksjoner	27
Stille inn klokke for sovemodus	27
Dimmer	27
Mute	27
XTS (Excellent True Sound)	27
XTS pro	27

Referanse

Språkkoder	28
Landskoder	28
Feilsøking	29-30
Spesifikasjoner	31

Før bruk

Spillbare plater

	Video DVD (8 cm / 12 cm disc)
	Video CD (VCD) (8 cm / 12 cm plate)
	Audio CD (8 cm / 12 cm plate)

I tillegg spiller denne enheten Divx-mapper, DVD -RW, DVD +RW, SVCD, og CD-R / CD-RW som inneholder lydtitle, MP3, WMA, og/eller JPEG-mapper.

Obs!

- Alt etter hvordan opptakene er blitt gjort, eller hvordan CD-R/RW (eller DVD -R, DVD +R, DVD -RW, DVD +RW) platene er, er det noen CD-R/RW (eller DVD -R, DVD +R, DVD -RW, DVD +RW) plater som ikke kan spilles på denne enheten.
- Fest ikke etiketter eller klistremerker på platene (verken på etiketten eller den innspilte siden).
- Benytt ikke CD-er som ikke er runde (f.eks. hjerteformet eller åttekantet), da disse kan forårsake funksjonsfeil.

Merknader om DVD-er og video-CD-er

Enkelte avspillingsfunksjoner for DVD-er og video-CD-er kan være fastsatt med hensikt av programvareprodusentene. Da denne enheten spiller DVD-er og video-CD-er i henhold til CD-innholdet utviklet av programvareprodusenten, kan enkelte av enhetens avspillingsfunksjoner være utilgjengelige eller andre funksjoner kan legges til. Husk også å lese bruksanvisningene til DVD'ene og CD'ene du kjøper. Enkelte DVD-plater til forretningsbruk kan ikke avspilles på denne enheten.

Regionskode til DVD/CD-mottakeren og DVD-plater

Denne DVD/CD-mottakeren er designet og laget for avspilling av DVD-programvare som er kodet til region "2". Regionskoden til merkelappen på noen DVD-plater viser hvilken type spiller som kan spille av disse platene. Denne enheten kan kun spille av plater som er merket med "2" eller "ALL". Hvis du forsøker å spille av andre plater vil meldingen "Check Regional Code" vises på TV-skjermen. Noen DVD-plater har ingen regionskode påskrevet, men er allikevel begrenset til avspilling innenfor et bestemt område.



Merknad om DTD-kodede CD-plater

Ved avspilling av DTS-kodede CD-er, kan det høres for mye lyd fra den analoge stereoutgangen. For å unngå eventuelle skader på lydsystemet bør du skru ned lyden før du starter avspillingen, og deretter justere lydstyrken gradvis opp. Pass på å holde den relativt svak. For å kunne nyte avspilling av DTS Digital Surround™, må du koble til et eksternt 5.1 kanal DTS Digital Surround™ dekodersystem til den digitale utgangen på enheten.

Platerelaterte uttrykk

Tittel (bare video DVD)

Hovedfilminnholdet, medfølgende innhold, bonusmateriale eller musikkplater.

Hver tittel er tildelt et tittel referansenummer som gjør at du kan finne hver individuelle del enkelt og greit.

Kapittel (bare video DVD)

Deler av en film eller musikkstykk som er mindre enn titler.

En tittel består av flere kapitler. Hvert kapittel er tildelt et kapittelnummer som gjør at du enkelt kan finne ønsket kapittel. Avhengig av platen kan det også hende at ingen kapitler er tatt opp.

Scene (VCD)

På en video-CD med PBC-funksjoner (Playback Control - avspillingskontroll), deles film og stillbilder inn i avsnitt kalt "scener". Hver scene vises på menyskjerm bildet og er tildelt et scenenummer som lar deg finne frem til scenen du vil ha.

En scene består av ett eller flere spor.

Typer video-CD-er

Det finnes to typer video-CD-er:

Video-CD-er utstyrt med avspillingskontroll (Versjon 2.0)

Funksjoner for avspillingskontroll lar deg samhandle med systemet via menyer, søkefunksjoner eller andre typiske datalignende operasjoner. Stillbilder med høy oppløsning kan også spilles hvis de er tatt med i CD-en.

Video-CD-er som ikke er utstyrt med avspillingskontroll PBC (Versjon 1.1)

Disse CD-ene brukes på samme måte som musikk-CD-er, og kan spille videobilder så vel som lyd. Men de er ikke utstyrt med avspillingskontroll.

Før bruk (Fortsatt)

Forhåndsregler

Behandling av enheten

Når enheten sendes

Det kan være greit å ta vare på den originale pappesken og innpakningsmaterialene. For maksimal beskyttelse bør du pakke enheten på samme måte som den kom fra fabrikken.

Når enheten monteres

Det kan hende at bildet og lyden til TV-er, videoer eller radioer i nærheten blir fordreid under avspilling. Hvis dette er tilfelle bør du plassere enheten vekk fra TV-en, videoen eller radioen. Du kan også skru av enheten når platen er tatt ut.

For å holde overflaten ren

Du må ikke bruke løsemidler som for eksempel insektspray i nærheten av enheten. Du må heller ikke la gummi eller plastprodukter være i kontakt med enheten over lengre perioder da de vil sette merker på overflaten.

Rengjøring av enheten

For å rengjøre kabinettet

Bruk et mykt, tørt tøystykke. Hvis overflaten er veldig skitten kan du bruke en mykt tøystykke fuktet med et mildt rengjøringsmiddel. Du må ikke bruke sterke løsemidler som alkohol, renevæske eller tynner da disse vil skade overflaten på enheten.

For å få et klart bilde

DVD/CD-mottakeren er en høyteknologisk innretning. Hvis den optiske linsen og delene til mottakeren blir skitne vil bildekvaliteten reduseres.

Vi anbefaler ettersyn og vedlikehold etter hver tusende times bruk. (Dette kommer an på omgivelsene enheten blir brukt i.)

Kontakt din nærmeste forhandler for flere detaljer.

Merknader om plater

Håndtering av plater

Du må ikke berøre avspillingsoverflaten til platen. Hold platen etter kantene slik at det ikke kommer fingeravtrykk på overflaten.

Du må ikke feste papir eller tape på platen.



Lagring av plater

Etter avspilling må du legge platen tilbake i omslaget. Platene må ikke utsettes for direkte sollys eller varmekilder. Videre må de ikke etterlates i bilder som står i direkte sollys da temperaturen inne i bilen kan øke radikalt.

Rengjøring av plater

Fingeravtrykk og støv på platen kan føre til dårlig bildekvalitet og forvrengning av lyden. Du bør tørke av platen med et tørt tøystykke før avspilling. Tørk av fra midten av platen og ut.

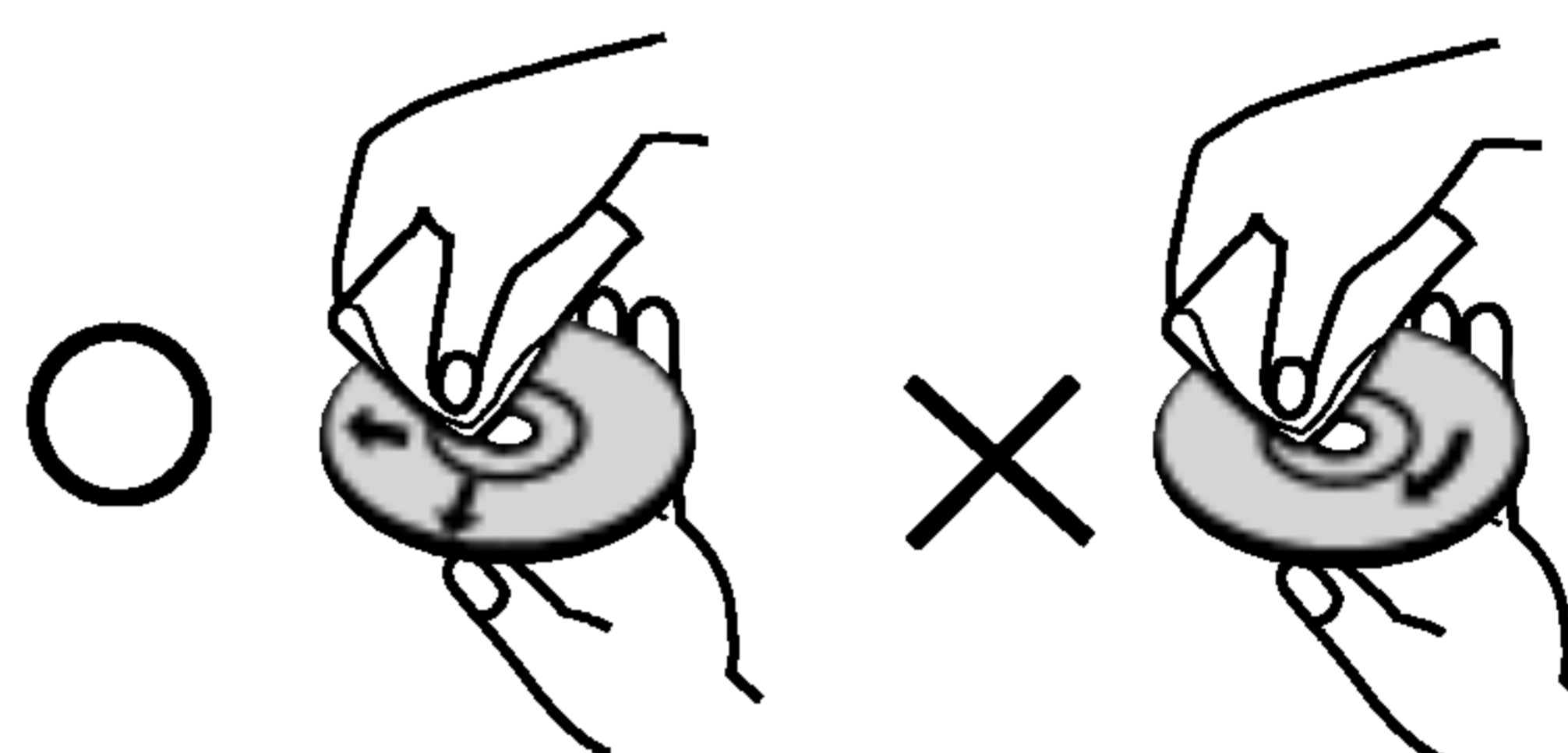

Du må ikke bruke sterke løsemidler som alkohol, renevæske, tynner, rengjøringsmidler eller antistatisk spray for gamle vinylplater.







Om symbolene

Om visning av symbolet

“” kan vises på TV-skjermen under avspilling. Dette ikonet betyr at funksjonen som er forklart i denne brukerveiledningen ikke er tilgjengelig på den spesielle DVD-platen.

Om instruksjoner om platenes symboler

Et avsnitt hvis tittel har et av de følgende symboler gjelder kun for platen som er representert av symbolet.

-  DVD og avsluttet DVD±R/RW
-  Video-CD-er med PBC-funksjon (avspillingskontroll).
-  Video-CD-er uten PBC-funksjon (avspillingskontroll).
-  Audio CD-er.
-  MP3 plate.
-  WMA plate.
-  JPEG plate.

Frontpanelet/Bakpanelet

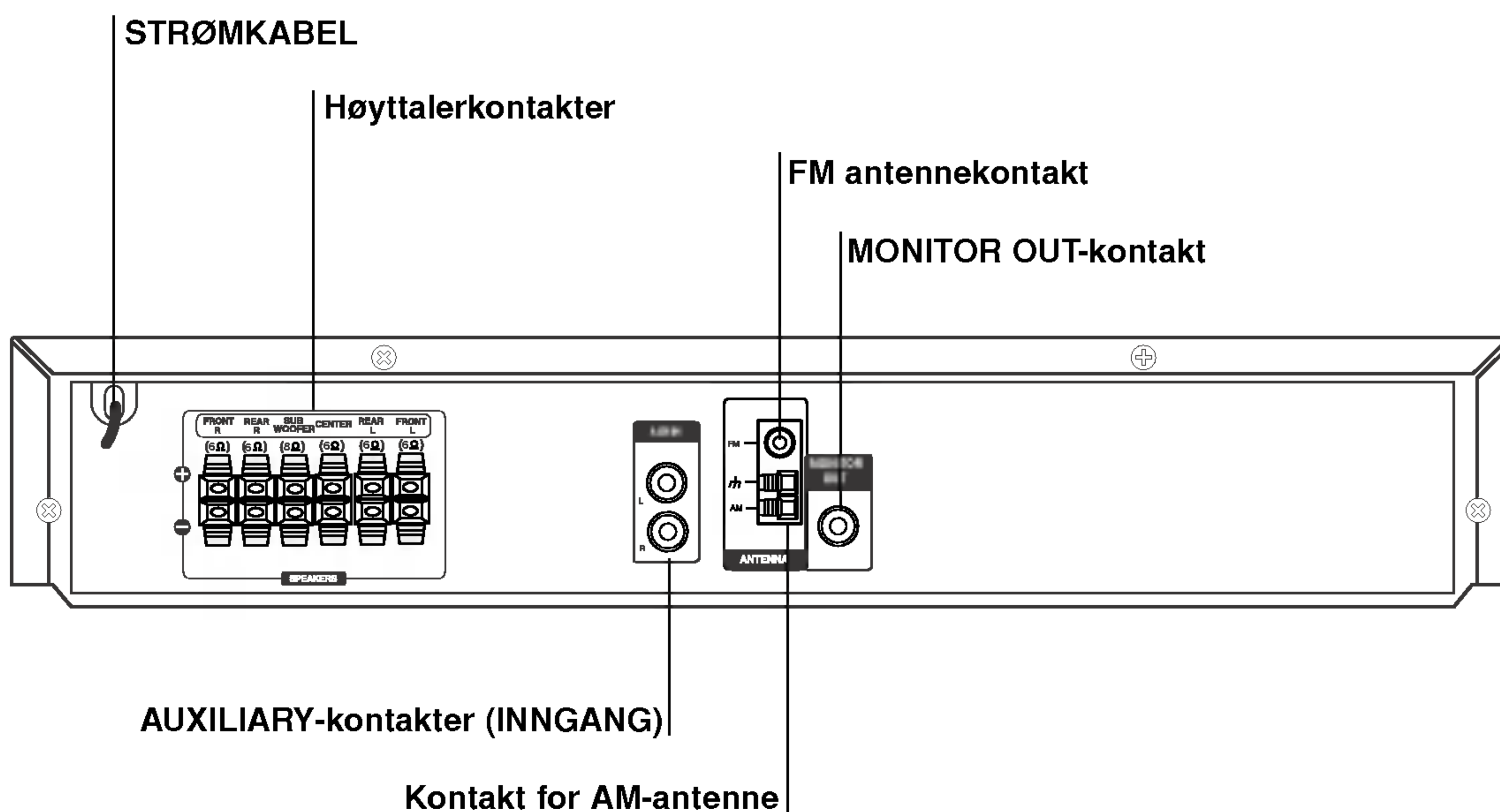
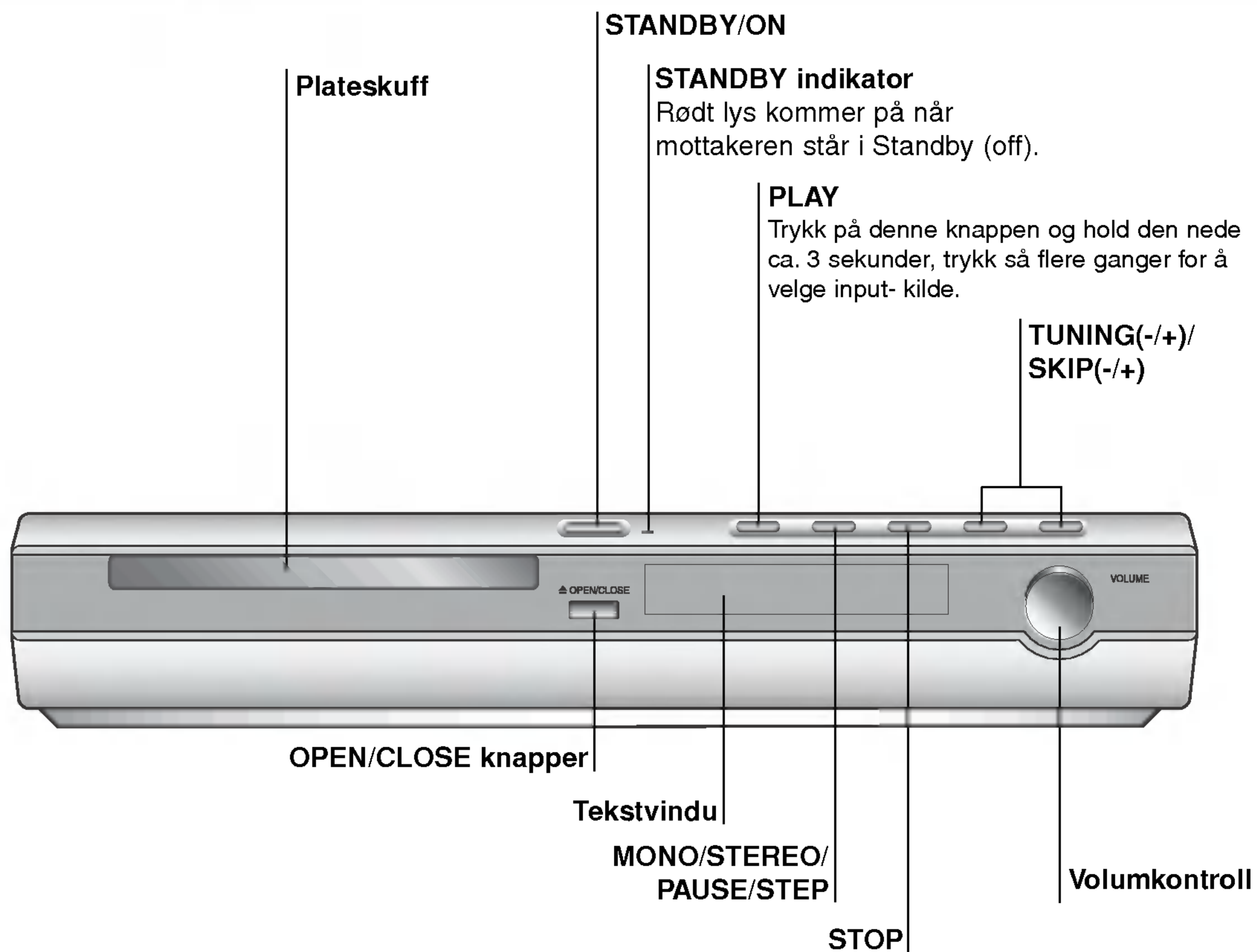

Du må ikke berøre de indre tappene på kontaktene på det bakre panelet. Elektrostatisk utladninger kan forårsake permanent skade på enheten .

Fjernkontrollen

POWER
Velger eller gir tilgang til output-kilde (CD/DVD)

DVD
Velger tuner (FM og AM)

BAND
Velger tuner (FM og AM)

0-9 numeriske knapper
Velg en tjeneste, et programnummer direkte eller velg nummererte opsjoner fra menyen.

XTS pro
Gir mer naturlig og realistisk lyd.

XTS
Gir stor lydeffekt.

AUDIO
Velger et audio-språk (DVD) eller en audio-kanal (CD).

SOUND MODE
Velger lydmodus

SETUP
Gir adgang til eller fjerner setup-meny.

MENU
Gir adgang til menyen på en DVD-plate.

SCAN-/+(◀◀/▶▶)
Søker bak- eller forover.

SLOW-/+(◀||▶)
Langsom avspilling bak- eller fremover.

REVERSE SKIP(◀◀)
Søker bakover*/går til begynnelsen av aktuelt kapittel eller spor eller til foregående kapittel eller spor.

FORWARD SKIP(▶▶)
Søker forover*/går til neste kapittel eller spor.

PROG.
Gir adgang til eller fjerner programmeny.

MEMO.
Legger inn frekvensen til en radiostasjon i tuner.

CLEAR
Sletter et spornummer på programmenyen eller et merke på MARKER SEARCH-menyen.

REPEAT
Gjentar kapittel, spor, tittel, alt.

REPEAT A-B
Gjentar sekvensen.

ZOOM
Forstørrer DVD-videobildet.

DIMMER
Endrer lysstyrken i displayet på frontpanelet når spilleren er slått på.

OPEN/CLOSE (▲)
Åpner og lukker plateskuffen.

AUX
Velger input.

TV
Styrer TV-apparatet. (kun ved LG TV)

SLEEP
Slår automatisk systemet av på et forhåndsinnstilt tidspunkt.

MUTE
Slår av høyttalerne.

SUBTITLE
Velger språk for undertekst (DVD)

RETURN
Fjerner setup-menyen.

- **MARKER**
Merker et punkt under avspilling.
- **SEARCH**
Viser merkesøkemenyen MARKER SEARCH
- **DISPLAY**
Gir tilgang til On-Screen display.
- **INPUT**
Velger TV-kilde.
- **◀/▶/▲/▼ (piler venstre/høyre/opp/ned)**
Velger en opsjon på menyen.
- **ENTER**
Godkjenner menyvalg.
- **PRESET/CH(+/-) (▲/▼):**
Velger TV- eller radioprogram.
- **TUN(-/+) (◀/▶):**
Stiller inn på ønsket radiokanal.
- **TITLE**
Angir platens tittel-meny hvis en slik finnes.
- **VOLUME (+/-)**
Endrer høyttaler- og TV-volum.
- **PLAY (▶)**
Starter avspilling.
- **PAUSE/STEP (||)**
Pause under avspilling.
- **STOP (■)**
Stopper avspilling.
- **RDS**
Viser de ulike displayene til RDS-opisjonene.
- **PTY**
For å starte en spesifikk PTY skriv.

INNLEDNING

Bruksrekkevidde til fjernkontroll

- Pek fjernkontrollen mot sensoren og trykk på knappene.
- **Avstand:** Omtrent 23 ft (7 m) fra fremsiden på sensoren
 - **Vinkel:** Omtrent 30° i hver retning fra fremsiden av sensoren

⚠ Advarsel

Du må ikke blande gamle og nye batterier. Du må heller ikke blande forskjellige batterityper (vanlig, alkaliske osv.).

Installasjon av batterier til fjernkontroll

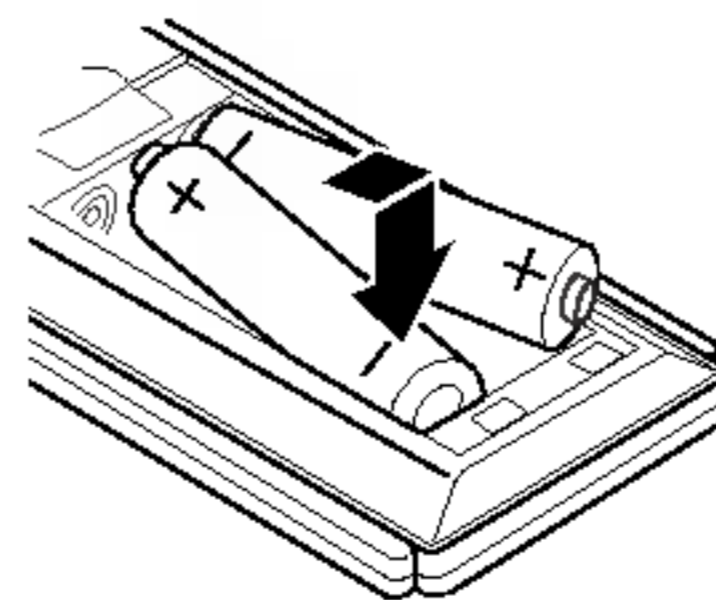

Fjern lokket til batterirommet på baksiden av fjernkontrollen og legg i to R03 (størrelse AAA) batterier. Pass på at de legges i med + og - i riktig retning.

Tilkobling

Kobling til TV

- Koble på en av følgende måter, avhengig av kapasiteten til det eksisterende utstyret.

Tip

- Se håndbøkene til TV-en, VCR-en, stereosystemet eller annet utstyr du måtte trenge for å foreta de beste koblingene.

Forsiktig

- Pass på at DVD/CD-mottakeren er koblet direkte til TV-en. Velg riktig AV-inngang på TV-en.
- Koble ikke DVD/CD-mottakeren til TV-en via VCR-en. DVD-bildet kan forvrenges av kopibeskyttelsessystemet.

Videokobling

Koble DVD/CD mottakeren MONITORUTGANGSPLUGG til videoen i pluggen på TV-en ved hjelp av videokabelen som følger med (V).

Råd:

Hvis du vil DVD/CD-mottakeren til TV med SCART kontakt, bruk den leverte SCART-RCA adapteren (T).

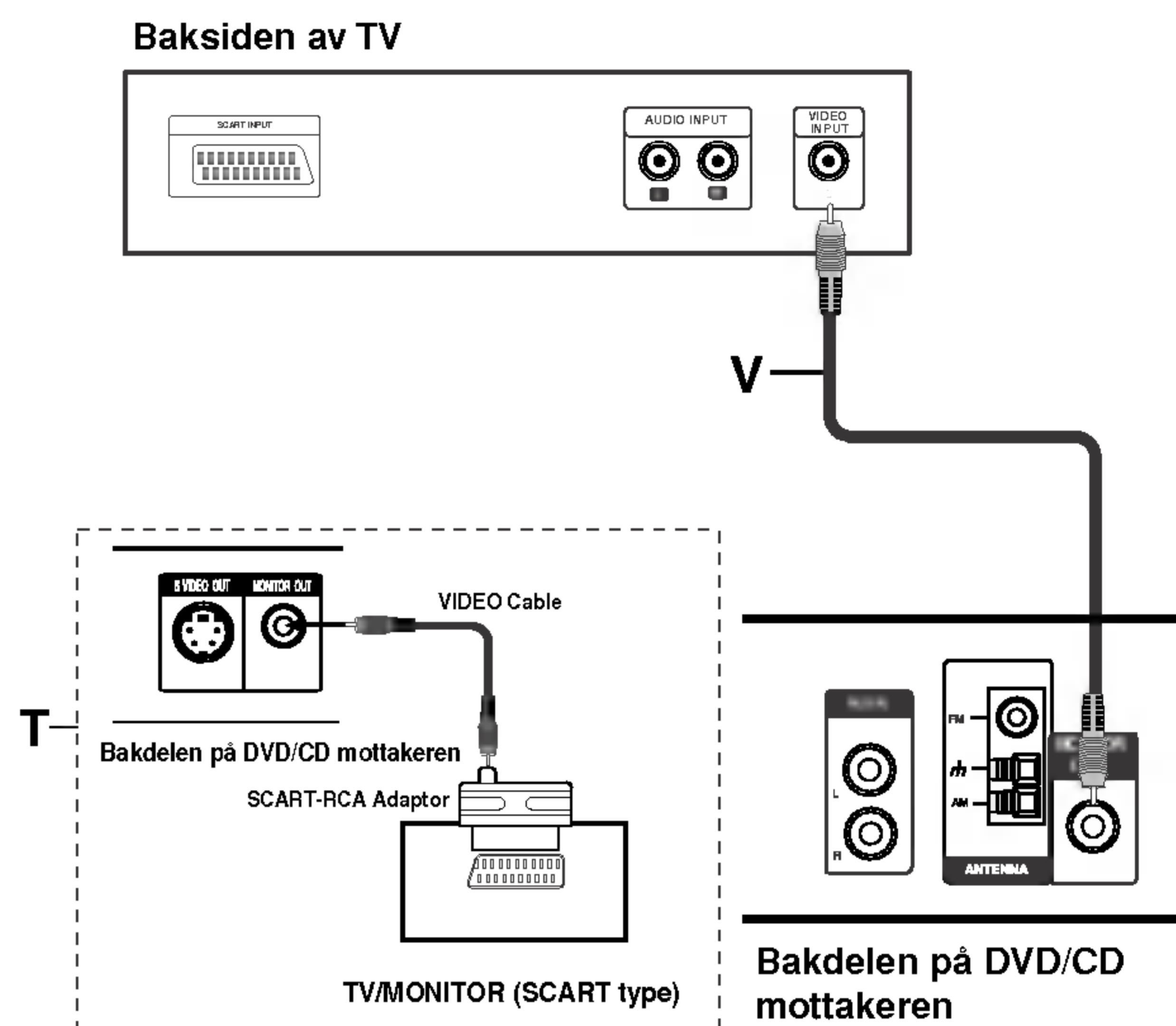

Tilkobling til et Alternativt System

Tilkobling

Koble AUX IN (L/R) [AUX IN (VENSTRE/HØYRE)] kontakten på DVD/CD Mottageren til AUDIO OUT (L/R) [AUDIO UTGANGEN (VENSTER/HØGER)] kontakten på VCR, LD-mottakeren osv. med hjelp av lydkablene.

Råd:

Trykk på AUX på fjernkontrollen for å velge inngang til disse kontakter.

“AV 1” vises i Displayvinduet.

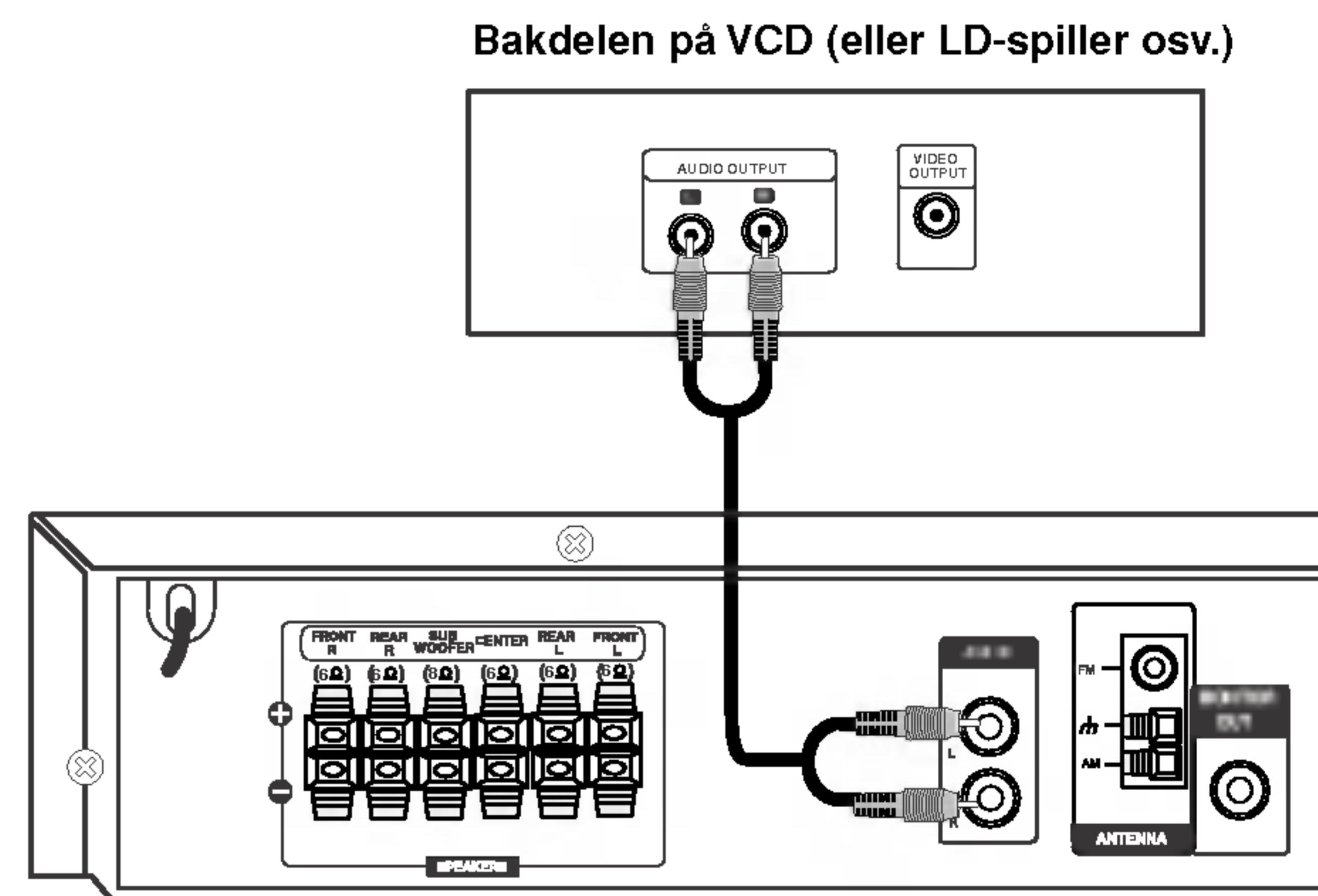

Tilkobling (Fortsatt)

Tilkobling av høyttalersystem

Kople til høyttalerne med hjelp av de leverte høyttalerskablene. Kople farge mot farge på terminalene. Du bør justere høyttalersparametrene (avstand, nivå osv) for å få beste mulige surround-lyd.

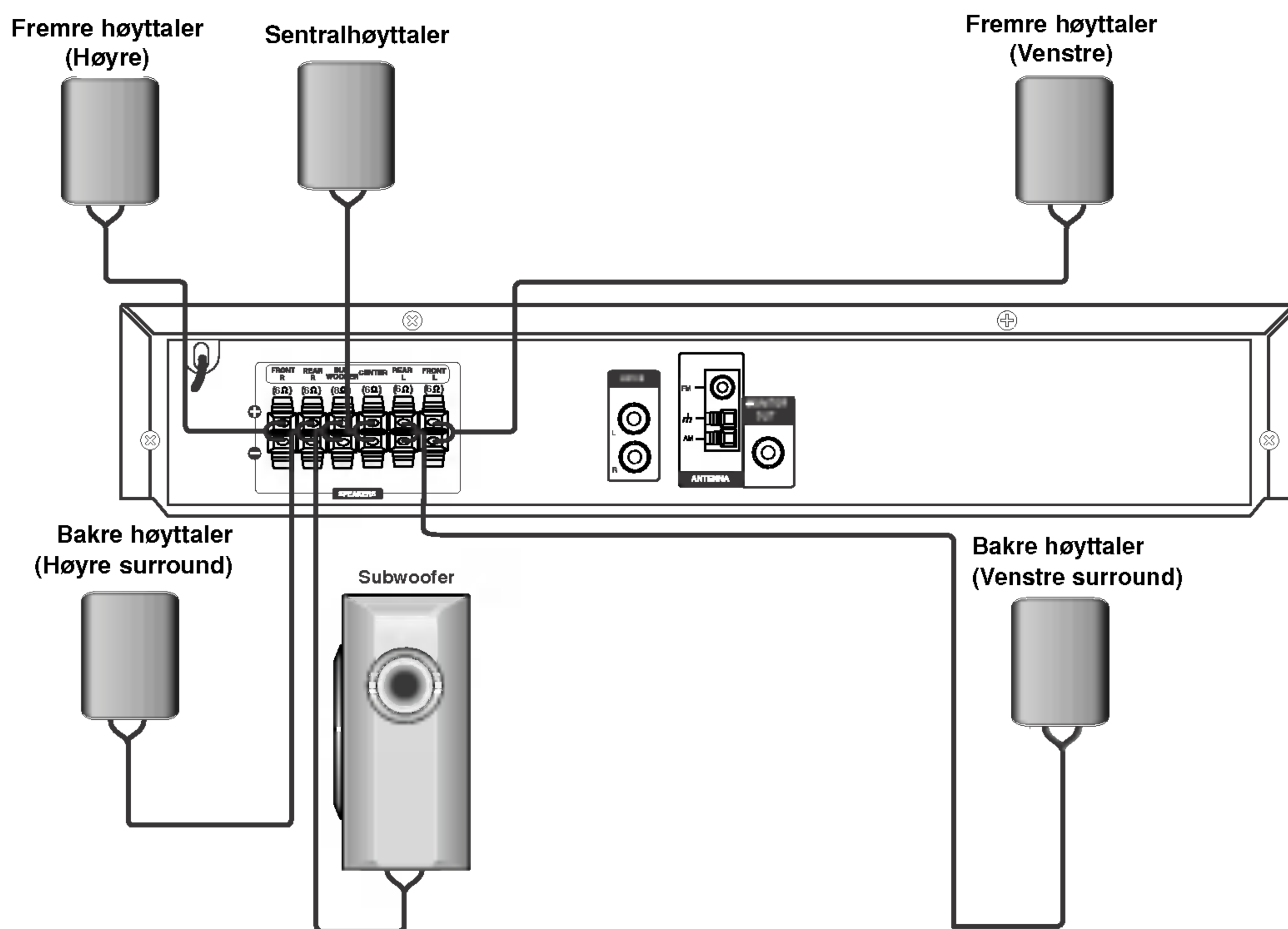

N Obs!

- Forviss deg at du kople høyttalerskabelen til den rette terminalen på komponentene: + mot + og - mot -. Hvis kablene er omvendt blir lyden forvrengt og sakner bassinnhold.
- Hvis du bruker de fremre høyttalerne med lav maksimal inneffekt bør du stille inn volumet forsiktig for å unngå for sterk lyd ut av høyttalerne.

Tilkoblinger av antenner

Koble til de medfølgende FM/AM-antennene for bruk av radioen.

- Koble AM-sløyfeantennen til AM-antennekontakten.
- Koble trådentennen for FM til FM-antennekontakten.

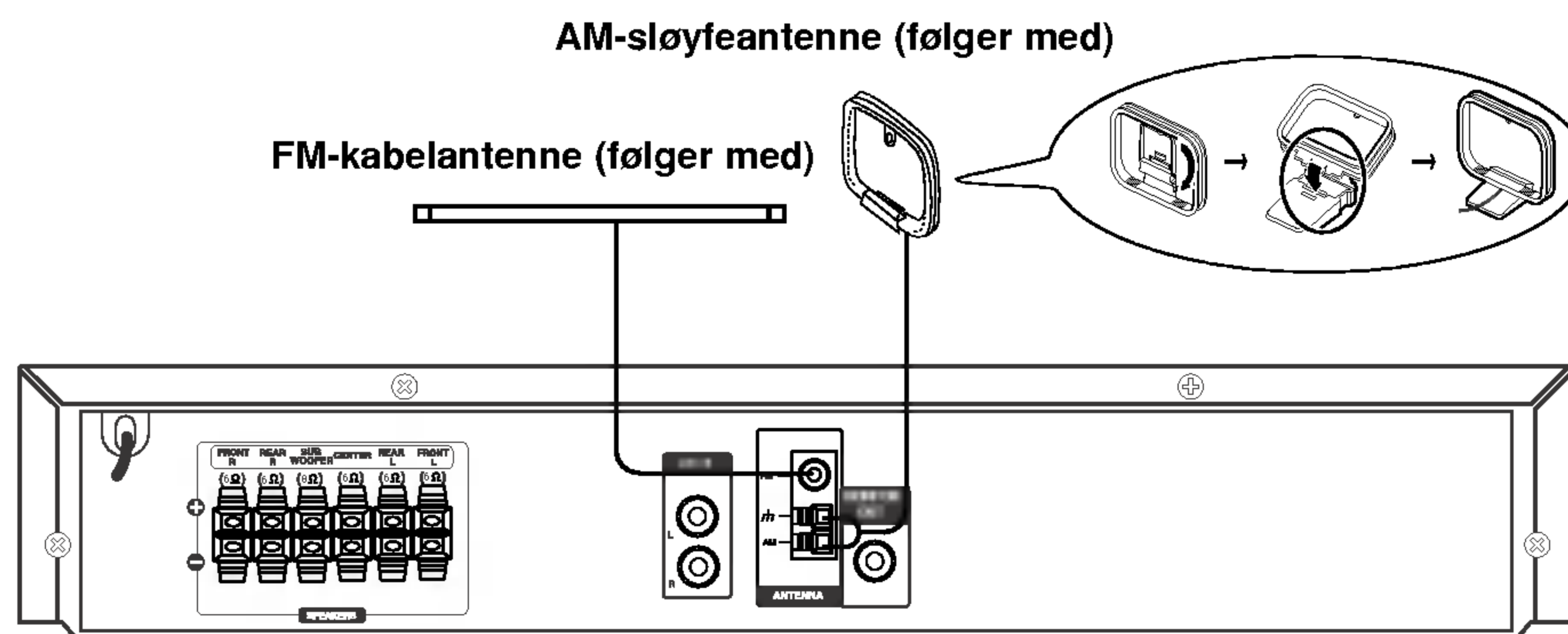

N Obs!

- For å unngå oppfangning av støy må du ikke plassere AM-sløyfeantennen i nærheten av DVD/CD mottakeren og andre komponenter.
- Strekk ut hele FM-kabelantennen.
- Etter at FM-kabelantennen er tilkoblet, må den plasseres så vannrett som mulig.

Tilkobling (Fortsatt)

Plassering av høyttalerne

I normalt modus, bruk de 6 høyttalerne (2 fremre høyttalere, sentralhøyttaler, 2 bakre høyttalere og en underbasshøyttaler). Hvis du vil spille en utmerket basslyd, DTS digital surround eller Dolby Digital surround, bør du kople til en underbasshøyttaler.

- **Fremre høyttaler**
Sett opp høyttalerne med lik avstand i forhold til lytteposisjonen. Og ved lytteposisjonen stiller du intervallet mellom høyttalerne til 45 grader.
- **Sentralhøyttaler**
Det er veldig bra hvis sentralhøyttaleren og de fremre høyttalerne er like høy. Men normalt, plasseres den overfor eller nedenfor TV apparatet.
- **Bakre høyttaler**
Legg de venstre og høyre høyttalerne bakom lytteområdet. Høyttalerne bringer en lydbevegelse og stemning som er nødvendig for surround (omgivelse) lydavspillingen. For å få beste resultat, innstill ikke de bakre høyttalerne på en stor avstand fra ditt lytteposisjon. Du bør innstille dem over eller i nivået med lyssnarens øren. Det er også effektivt å rikte de bakre høyttalerne mot en vegg eller et tak for å få videre lydspredning.
Hvis du finner deg i et mindre rom og tilhørerne sitter i nærheten av den bakre vegg, innstill de bakre høyttalerne mot hverandre og sett dem 60 – 90 cm over tilhørernes øren.
- **Underbasshøyttaler**
Denne høyttaleren kan settes på hvilken som helst posisjon.

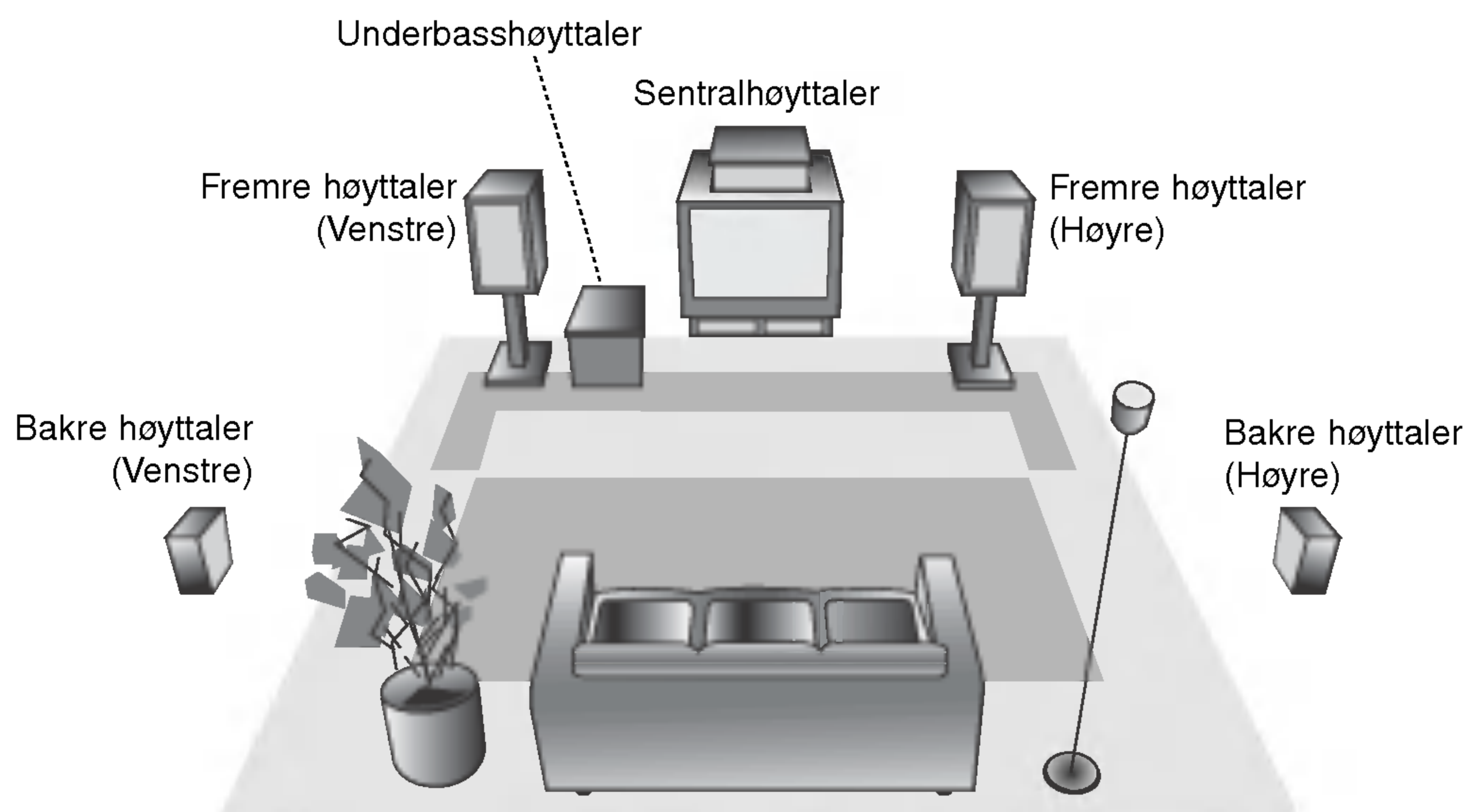

Eksempel på en høyttalersplassering

Før bruk

Mini Glossar for Lydstrøm (Audio Stream) og Surroundmodus



Lar deg nyte 5.1 (eller 6) diskrete kanaler med digital lyd av høy kvalitet fra DTS-programkilder som for eksempel kassetter, DVD-plater og CD-er, osv. DTS Digital Surround gir opptil 6 kanaler med transparent lyd (som betyr identisk med originalmasterne) og resulterer i enestående klarhet gjennom et sant 360 graders lydfelt. Uttrykket DTS er et varemerke av DTS Technology, LLC. Produsert under lisens fra DTS Technology, LLC.

DOLBY DIGITAL

Med formatet Dolby Digital Surround kan du nyte opptil 5.1 kanaler digital surround-lyd fra en Dolby Digital programkilde. Hvis du spiller DVD-er merket "DOLBY DIGITAL" kan du nyte enda bedre lydqualität, større spatial nøyaktighet og bedre dynamikkområde.

DOLBY PRO LOGIC (II)

Dolby Pro Logic II gir fem utgangskanaler med fullbåndbredde fra tokenalskilder. Dette gjøres ved hjelp av avansert, fin matriks surround-dekoder som fremhever det opprinnelige opptakets spatiale egenskaper uten å legge til noen nye lyder eller klangkolorasjoner.

FILMMODUS:

Filmodus brukes til stereofjernsynsprogram og alle program som er kodet i Dolby Surround. Resultatet er bedre lydfeltretning som nærmer seg kvaliteten av diskret 5.1-kanallyd.

MUSIKKMODUS:

Musikkmodus brukes til alle typer stereomusikkopptak og gir et bredt og dypt lydbilde. Musikkmodus inkluderer bl.a. kontroller som lar lyden bli spesielt tilpasset til individuelle lytterpreferanser.

MATRIKSMODUS:

Matriksmodus er den samme som Musikkmodus bortsett fra at den retningsforbedrende logikken er slått av. Den kan brukes til å forbedre monosignalene ved å få dem til å virke "større". Matriksmodus kan også komme til nytte i bilsystemer der svingninger fra dårlige stereomottakerforhold for FM ellers kan føre til forstyrrende lydsignaler fra en logikkdekoder. Den beste "helbredelsen" av dårlig FM-stereomottakerforhold kan ganske enkelt være å slå lyden over på mono.

BYPASS

Programvare flerkannelske surround-signaler plasseres i samsvar med hvordan innspillingen ble gjort.

Lydmodus

Du kan oppleve surround-lyd bare ved å velge ett av de forhåndsprogrammerte lydfeltene i forhold til programmet du vil lytte til.

Når det settes inn en DVD

Du kan endre DVD-ens lydmodus ved å trykke på knappen **AUDIO** på fjernkontrollen under avspilling. Selv om DVD-ens innhold varierer fra plate til plate, forklarer følgende den grunnleggende operasjonen når denne funksjonen brukes.

a) Etter at du har valgt 2-kanal-valget (for eksempel



) ved å trykke på AUDIO-knappen, trykker du på SOUND-knappen gjentatte ganger.



b) Etter at du har valgt 5.1-kanalvalget (for eksempel

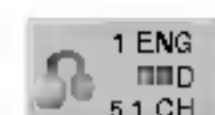

) ved å trykke på AUDIO-knappen, trykker du på SOUND-knappen gjentatte ganger.

- " " vises på TV-skjermen.

- "BYPASS"-indikatoren vises kun i displayvinduet.

Når det settes inn en video CD

Hver gang du trykker på SOUND-knappen, endres lydmodus til video-CD'en i displayet i denne rekkefølgen:

BYPASS → STUDIO → CLUB → HALL → THEATER 1 → CHURCH → PL II MOVIE → PL II MUSIC → PL II MTRX → BYPASS...

Obs!

Etter at du har valgt "Bypass" for lydmodus ved å trykke SOUND-knappen, trykker du AUDIO-knappen.



Venstre, høyre og stereo lydkanal vises på TV-skjermen.

Når det settes inn en CD

Hver gang du trykker på SOUND-knappen, endres lydmodus til video-CD'en i displayet i denne rekkefølgen:

BYPASS → STUDIO → CLUB → HALL → THEATER 1 → CHURCH → PL II MOVIE → PL II MUSIC → PL II MTRX → BYPASS...

For din referanse

- Du kan identifisere kodingsformatet for programmets programvare ved å se på emballasjen.
 - Dolby Digital-plater er merket med logoen .
 - Dolby Surround kodete programmer er merket med logoen .
 - DTS Digital Surround-plater er merket med DTS.

Obs!

- Når du spiller lydspor med 96 kHz punktprøvningsfrekvens, konverteres utgangssignalene til 48 kHz (punktprøvningsfrekvens).
- Når du bruker mikrofon uten karaoke-funksjon, kan du ikke bruke 5.1-kanals output. Mikrofonsystemet vil kun tillate 2 kanals lyd.





Før bruk (Fortsatt)

Skjermdisplay

Du kan vise den vanlige avspillingsstatusen på TV-skjermen. Noen elementer kan endres ved å bruke menyen. Slik brukes skjermdisplayet:

- 1 Trykk på DISPLAY under avspilling.
- 2 Trykk på ▲ / ▼ for å velge et element. Det valgte elementet vil fremheves.
- 3 Trykk på ◀ / ▶ for å endre innstillingen. Du kan også bruke nummerknappen (f.eks. for å taste inn tittelnummeret.) For noen funksjoner kan du trykke på ENTER for å utføre innstillingen.





Midlertidige feedback feltsymboler

-  Title Gjenta tittel
-  A - B Gjenta sekvens
-  Fortsett avspilling fra dette punktet
-  Forbudt eller ikke tilgjengelig handling

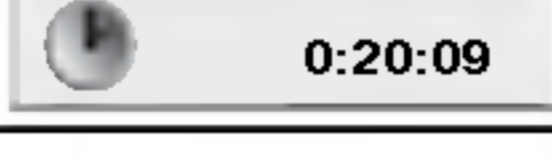
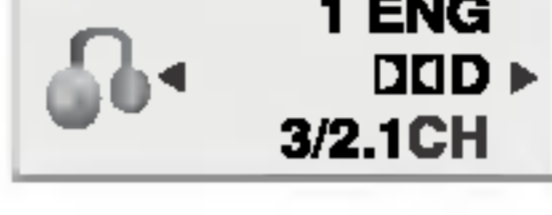
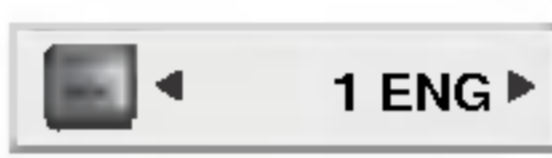

Obs!

- Det er mulig at noen plater ikke har alle egenskapene som vises nedenfor.
- Hvis det ikke i løpet av 10 sekunder ikke trykkes på noen knapp, vil skjermdisplayet forsvinne.

Eksempel: Skjermdisplay når den DVD spilles

Elementer	Valgmetode
Tittelnummer 	◀ / ▶, Nummer ENTER
CKapittelnummer 	◀ / ▶, Nummer ENTER
Tidspunktsøk 	Nummer, ENTER
Lydspråk og digital lydutgangsmodus Subtitle language 	◀ / ▶ eller AUDIO
Tekstingsspråk 	◀ / ▶ eller SUBTITLE
Vinkel 	◀ / ▶ eller ANGLE
Lyd 	◀ / ▶

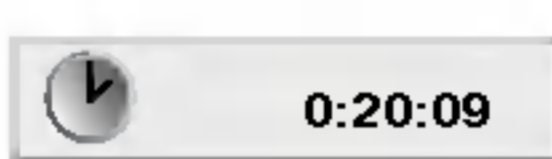
Eksempel: Skjermdisplay når det spilles VCD

Elementer	Valgmetode
Spornummer (eller PBC-modus) 	◀ / ▶, Nummer ENTER
Tid 	Nummer ENTER
Lydkanal 	◀ / ▶ eller AUDIO
Lyd 	◀ / ▶

Før bruk (Fortsatt)

Første innstillinger

Ved å bruke setupmenyen kan du foreta flere justeringer av elementer, so f.eks. bilde og lyd. Du kan også stille inn et språk for tekstingen og setupmenyen. Se detaljer for hvert element på setupmenyen på side 13 til 16.

For å vise display og gå ut av menyen:

Trykk på SETUP for å vise menyen. Ved å trykke en gang til vil du gå tilbake til det første skjermbildet.

For å gå til neste nivå:

Trykk på ► på fjernkontrollen.

For å gå tilbake til foregående nivå:

Trykk på ◀ på fjernkontrollen.

Vanlig drift

- 1 Trykk på SETUP.**
Setupmenyen vises.
- 2 Bruk ▲ / ▼ for å velge det ønskete valget og så på ► for å gå til neste nivå.**
Skjermen viser den aktuelle innstillingen for det valgte elementet, samt alternative innstillinger.
- 3 Bruk ▲ / ▼ for å velge ditt neste valg, og trykk så på ► for å gå til tredje nivå.**
- 4 Bruk ▲ / ▼ for å velge den innstillingen du ønsker og trykk så på ENTER for å bekrefte valget ditt.**
Noen elementer kan trenge flere programmeringskritt.
- 5 Trykk på SETUP, eller PLAY for å gå ut av setupmenyen.**

LANGUAGE (Språk)



OSD

Velg et språk for setupmenyen og skjermdisplaget.

Disc Audio / Subtitle / Menu (Lydplate / Teksting / Meny) **DVD**

Velg språket du foretrekker for lydsporet (lydplate), teksting og platemenyen.

Original: Viser til originalspråket platen ble spilt inn på.

Other (Andre): For å velge et annet språk, trykk på nummerknappen og så på ENTER for taste inn de tilsvarende fire tallene i henhold til språkkodelisten. Skulle du taste feil språkkode, trykk på press CLEAR.

DISPLAY



TV Aspect (TV-aspekt) **DVD**

4:3: Velg når en 4:3 TV standard er tilkoblet.

16:9: Velg når en 16:9 bred TV er tilkoblet.

Display Mode (Displaymodus) **DVD**

Displaymodus innstillinger fungerer bare når TV-aspektmodus er innstilt på "4:3".

Letterbox: Viser et bredt bilde med striper på øvre og nedre del av skjermen.

Panscan : Viser automatisk det brede bildet på hele skjermen og kutter av deler som ikke passer inn.

Før bruk (Fortsatt)

AUDIO

Hver DVD-plate har flere lydutgangsmulighet. Still spillerens lydvalgmuligheter i samsvar med den typen lydsystem du benytter.



5.1 Høytalerinnstillinger **DVD**

Velg høytalerinnstillinger, inklusive volumbalanse og forsinkelsestid, eller test høytalerinnstillingene.

Høytalerinnstillinger er bare aktive på den analoge flerkanals-utgangen.



Høytalervalg

Velg den høytaleren du ønsker å justere. (fronthøytalere (venstre), midterste høytaler, fronthøytalere (høyre), bakre høytalere (høyre), bakre høytalere (venstre), eller basshøytaler (subwoofer).

N Obs!

Visse innstillinger på høytalerne er forbydd av Dolby Digital lisensoverenskomsten.

Størrelse

Ettersom disse innstillinger er fiksert, kan du ikke forandre dem.

Volum

Trykk på ◀ / ▶ for å stille inn utgangsnivåen av den valgte høytaleren (-5dB ~ +5dB).

Avstand (Distance)

Hvis du har koblet høytalerne til DVD-spilleren din, kan du stille inn avstanden slik at høytalerne vet hvor langt lyden må gå for å nå lyttepunktet du har stilt inn. Dette gjør det mulig for lyden fra hver høytaler å nå frem til lytteren samtidig. Trykk på ◀ / ▶ for å justere avstanden til hver høytaler.

N Obs!

Du kan kun justere avstanden for senterhøytaleren og bakhøytalerne (venstre og høyre).

Test

Trykk på ◀ / ▶ for å teste signalene til hver høytaler. Juster volumet slik at det tilsvarer volumet til prøvesignalene som er lagret i systemet.

Front venstre (L) → Sentral → midten ø front høyre (R) → bak høyre (R) → bak venstre (L) → Subwoofer

Dynamic Range Control (DRC)

DVD **DivX**

Med DVD formatet kan du takket være digital lydteknologi høre lydsporet til et program gjengitt så realistisk og nøyaktig som mulig. Allikevel kan det hende at du vil komprimere den dynamiske rekkevidden til lydsignalene (forskjellen mellom de høyeste og laveste tonene). Med dette kan du lytte til en film på et lavere lydnivå uten å miste lydets klarhet. Aktiver DRC for å få denne effekten.

N Obs!

- DRC-funksjonen virker kun under avspilning av plater som er innspilt med Dolby Digital teknikk.
- Nivået for Dynamic Range Compression kan variere fra DVD-plate til DVD-plate.

Vokal [Vocal] **DVD**

Sett Vocal til På kun hvis du spiller av en flerkanals karaoke-DVD. Karaokekanalene på platen vil mikses til normal stereolyd.

Før bruk (Fortsatt)

LOCK (BARNESIKRING)



Rating (Klassifisering) **DVD**

Noen filmer kan inneholde scener som ikke passer for barn. Mange av disse platene har informasjon om barnesikring som gjelder hele platen, eller enkelte deler av den. Filmer og enkeltscener er klassifisert fra 1 til 8, alt etter hvilket land. Noen plater tilbyr mer passende scener som et alternativ.

Barnesikringen lar deg blokkere tilgangen til scener under det tallet du programmerer inn, og hindrer at barna dine ser noe ikke mener er passende for dem.

1 Velg "Rating" på LOCK-menyen og trykk på ►.

2 For å få tilgang til Rating-, Password- og Country code enskapene må du programmerer inn den sikkerhetskoden med fire nummer du har laget. Hvis du enda ikke har programmert inn en sikkerhetskode, må du gjøre det nå.

Tast inn en kode med fire nummer og trykk på ENTER. Tast den inn igjen og trykk på ENTER for å bekrefte. Hvis taster feil før du trykker på ENTER, trykk på CLEAR.

3 Velg et tall mellom 1 og 8 med ▲ / ▼ knappene. Rating (Klassifisering) 1-8: Nummer 1 har mest begrensninger og nummer 8 de færreste.

Unlock

Hvis du velger "unlock" er barnesikringen ikke aktiv, og plates vil spilles i sin helhet.

N Obs!

Hvis du programmerer barnesikring for spilleren, vil alle scenene på platen med samme klassifisering eller lavere bli spilt.

Scener som er klassifisert høyere vil ikke bli spilt med mindre det finnes en alternativ scene på platen. Alternativet må ha samme klassifisering eller en lavere en. Hvis det ikke finnes noe passende alternative, vil avspillingen stoppe. Du må taste inn et passord med fire tall, eller endre klassifiseringsnivået for å kunne spille platen.

4 Trykk på ENTER for å bekrefte klassifiseringsvalget, trykk så på SETUP for å gå ut av menyen.

Password (Sikkerhetskode)

Du kan taste inn eller forandre passord.

1. Velg "password" på LOCK-menyen og trykk på ►.
2. Følg trinn 2 som vist til venstre (Rating). "Change" eller "New" heves ut.
3. Tast inn den nye koden med fire nummer, trykk på ENTER. Gjenta nummeret igjen for å bekrefte.
4. Trykk på SETUP for å gå ut av menyen.

Hvis du glemmer sikkerhetskoden din

Hvis du glemmer sikkerhetskoden din kan du slette den ved å gå frem på følgende måte:

1. Tast inn nummeret "210499" og sikkerhetskoden er slettet.
2. Tast inn en ny kode som beskrevet ovenfor

N Obs!

Da " INPUT PASSWORD ■■■■■ " vises på TV-skjermen, trykk på STOP (■) og trykk da på SETUP for å flytte til SETUP-menyen.

Country code (Landskode) **DVD**

Tast inn koden til det landet/sonen hvis standarder ble brukt til på rate DVD-platen, i henhold til listen i referanseavsnittet.

1 Velg "Country Code" på LOCK menyen og trykk på ►.

2 Følg trinn 2 som vist til venstre (Rating).

3 Velg først tall/bokstav med ▲ / ▼ knappene.

4 Beveg markøren med ► knappen og velg neste tall/bokstav med ▲ / ▼ knappene.

5 Trykk på ENTER for å bekrefte landskoden du har valgt.

Før bruk (Fortsatt)

OTHERS (Andre)



PBC **VCD**

Still Playback Control (PBC, avspillingskontroll) på av eller på.

On (På): Video-CD-plater med PBC spilles etter PBC.

Off (Av): Video-CD-plater med PBC spilles på samme måte som Audio-CD-plater.

DivX Registrering **DivX**

Du kan kontrollere DivX registreringsnummeret på apparatet ditt.



Registreringskoden brukes for VOD (Video-On-Demand) serviceagent. Du kan kjøpe eller leie en kryptert film-fil.

Obs!

En leid DivX VOD fil har flere alternativer om visningsbegrensninger som er vist nedenfor.

- Viser hvor mange ganger kan du se filmen.

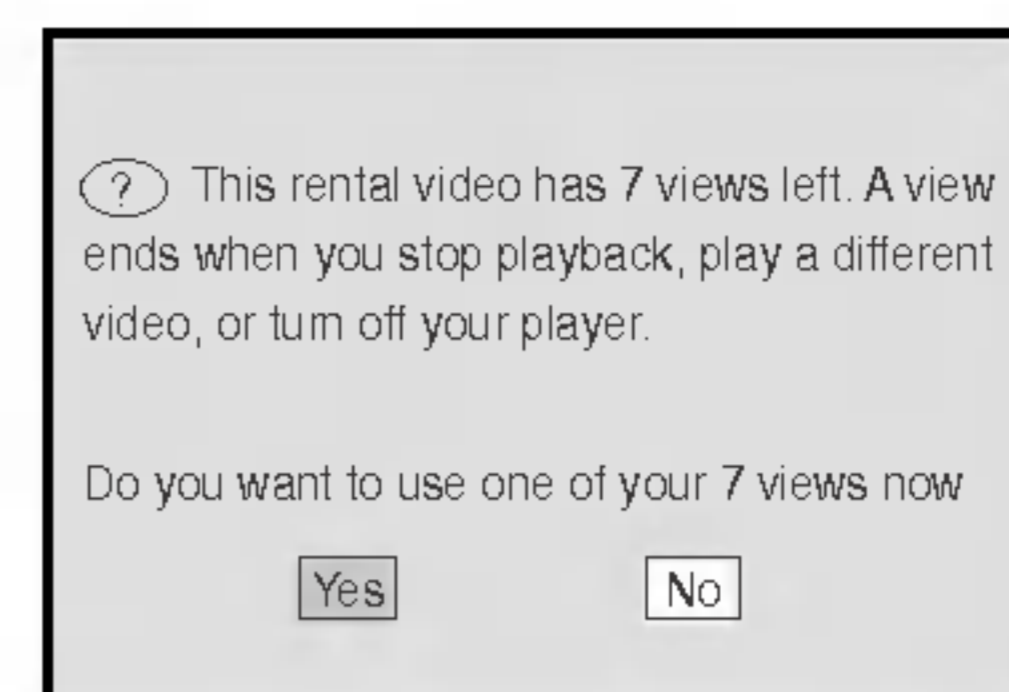

- Utgått leie.

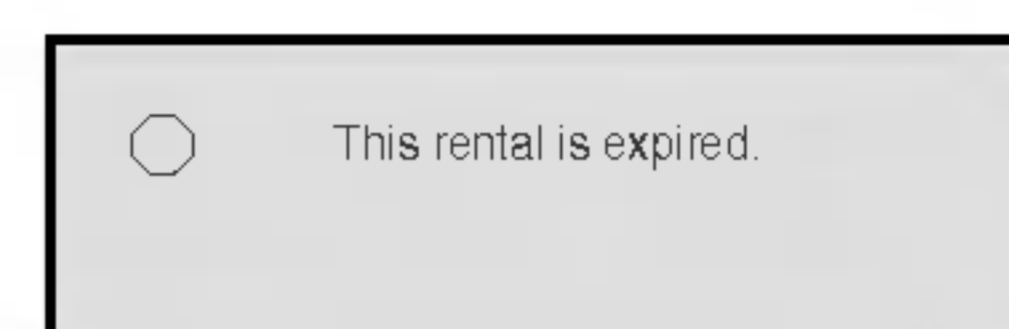

- Viser feilaktig tillatelse.

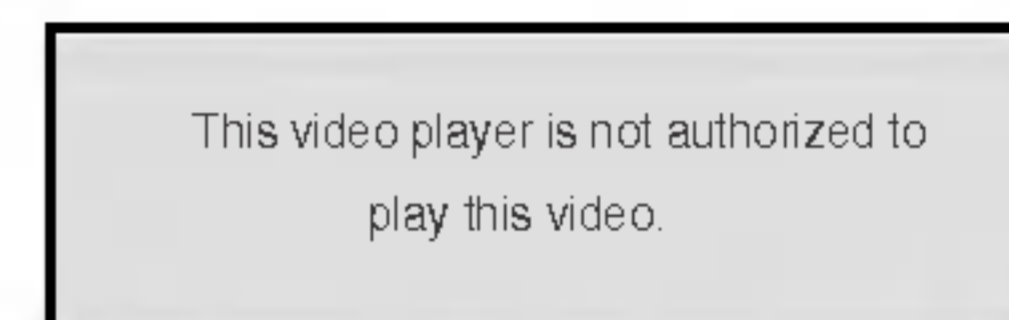

Bruk med DVD og Video-CD

Spille DVD eller video CD

Avspillings-setup **DVD** **VCD2.0** **VCD1.1**

- Skru på fjernsynet og velg videoinngangskilde tilkoblet DVD/CD mottakeren.
- Audiosystem: Slå på audiosystemet og velg inngangen som er koplet til DVD/CD-spilleren.

1 Trykk OPEN/CLOSE (▲) for å åpne plateskuffen.

2 Legg inn plata du har valgt med etikettsiden opp.

Hvis du legger inn en dobbeltsidig DVD, må du passe på å legge den siden du vil høre, ned.

3 Trykk OPEN/CLOSE (▲) for å lukke plateskuffen.

READING ("AVLESING") vises på TV-skjermen, og avspillingen starter automatisk. Hvis avspillingen likevel ikke begynner, trykk PLAY.

I noen tilfeller kan platemenyen bli vist i stedet.

Hvis en skjermmeny vises

Det kan dukke opp en skjermmeny først, hvis du har lagt inn en DVD eller video CD som inneholder en meny.

DVD

Bruk ◀ ▶ ▲ ▼ knappene for å velge tittelen/kapittelet du ønsker å se, og trykk så på ENTER for å starte.

Trykk på TITLE eller DVD MENU for å gå tilbake til menyskjermen.

VCD2.0

- Bruk nummerknappene for å velge sporet du vil se og trykk på RETURN for å gå tilbake til menyskjermen.
- Menyinnstillinger og drifts-fremgangsmåte kan variere. Følg veiledningene på hver enkelt menyskjerm. Du kan også stille inn PBC på Off.

Obs!

- Hvis barnesikringsfunksjonen "Parental Control" er aktivert og plata ikke ligger innen for godkjent nivå, må man slå den firesifrede koden og/eller plata må godkjennes (dvs. autoriseres, se "Barnesikring", side 15).
- DVD-er kan ha en sonekode.
- Spilleren din kan ikke spille plater som har en annen sonekode enn sin egen. Sonekoden for denne spilleren er 2 (to)

Vanlige egenskaper

Obs!

Alle handlinger som beskrives, foretas med fjernkontrollen hvis ikke annet blir oppgitt. Noen egenskaper kan også være tilgjengelige på setupmenyen.

GÅ TIL EN ANNEN TITTEL **DVD**

Når en plate har mer enn en tittel, kan man gå til en annen på følgende måte:

- Trykk DISP., velg så et tittelnummer ved å trykke på en av de numeriske knappene (0-9).

GÅ TIL ET ANNET KAPITTEL/SPOR

DVD **VCD2.0** **DivX**

Når en tittel på en plate har mer enn et kapittel eller en plate har flere enn et spor, kan du gå til et annet kapittel/spor på følgende måte:

- Trykk på ◀◀ eller ▶▶ under avspilling for å velge neste kapittel/spor, eller gå tilbake til begynnelsen av det aktuelle kapittel/spor.
- Trykk to ganger lett på ◀◀ for å gå tilbake til foregående kapittel/spor.
- For å gå direkte til et hvilket som helst kapittel under DVD-avspilling, trykker du DISP. Bruk så ▲▼ for å velge kapittel-/spor-ikonet. Etterpå trykk nummeret til kapittelet/sporet på de numeriske tastene (0-9).

Obs!

Ved tosifrete tall trykkes de to pågjeldende numeriske tastene raskt etter hverandre.

Langsom kino **DVD** **VCD2.0** **VCD1.1**

1 Trykk SLOW +/- under pause.

Mottakeren vil da gå over til sakte avspilling.

2 Bruk SLOW +/- for å velge ønsket hastighet: ◀ 1/16, ◀ 1/8, ◀ 1/4 eller ◀ 1/2 (bakover), eller ▶ 1/16, ▶ 1/8, ▶ 1/4 eller ▶ 1/2 (fremover).

3 For å komme tilbake til normal avspilling, trykk på PLAY (SPILLE AV).

Obs!

Sakte kino under reversering er ikke mulig med Video CDer.

Bruk med DVD og Video-CD (Fortsatt)

Vanlige egenskaper (Fortsatt)

Avspilling av stillbilder og "et-og-et bilde"

DVD VCD2.0 VCD1.1 DivX

- 1 Trykk PAUSE/STEP under avspilling. DVD/CD-spillere vil nå gå over i PAUSE-modus.
- 2 Man kan kalle ett bilde frem om gangen ved å trykke PAUSE/STEP flere ganger etter hverandre på fjernkontrollen.

Søke DVD VCD2.0 VCD1.1 DivX

- 1 Trykk ◀◀ eller ▶▶ under avspilling. Mottakeren vil nå gå inn i søkemodus.
- 2 Trykk ◀◀ eller ▶▶ flere ganger for å velge hastighet: ◀◀X2, ◀◀X4, ◀◀X8, ◀◀X16, ◀◀X100 (bakover), eller ▶▶X2, ▶▶X4, ▶▶X8, ▶▶X16, ▶▶X100 (fremover). Med en video CD endres søkehastigheten slik: ◀◀X2, ◀◀X4, ◀◀X8, ◀◀X16 (bakover), eller ▶▶X2, ▶▶X4, ▶▶X8, ▶▶X16 (fremover).
- 3 Trykk på PLAY for å gå ut av SEARCH-modus.

Gjenta DVD VCD2.0 VCD1.1 DivX

DVD-plater - Gjenta Kapittel/Tittel/Av ("Off")

- 1 For å spille igjen et kapittel som spiller i øyeblikket trykker du REPEAT. Gjenta kapittel-ikonet vises på TV-skjermen.
- 2 For å spille igjen en tittel som spilles i øyeblikket, trykker du på REPEAT enda en gang. Gjenta tittel-ikonet vises på TV-skjermen.
- 3 For å gå ut av Gjenta-modus trykker du på REPEAT for tredje gang. Gjenta-Off-ikonet vises på TV-skjermen.

Video CD'er - Gjenta Spor/Alt/Av ("Off")

- 1 For å spille igjen et spor som spiller i øyeblikket, trykker du REPEAT. Gjenta spor-ikonet vises på TV-skjermen.
- 2 For å spille igjen en plate som spilles i øyeblikket, trykker du på REPEAT enda en gang. Gjenta-Alt-ikonet vises på TV-skjermen.
- 3 For å gå ut av gjenta-modus trykker du på REPEAT for tredje gang. Gjenta-Off-ikonet vises på TV-skjermen.

N Obs!

På video-CD-er med PBC, må du stille inn PBC på Off på setupmenyen for å bruke repeat-funksjonen (se "PBC" på side 16).

Gjenta A-B DVD VCD2.0 VCD1.1

For å gjenta en sekvens i en tittel:

- 1 Trykk A-B ved det startpunktet du har valgt. A- vises et øyeblikk på TV-skjermen.
- 2 Trykk A-B igjen ved valgt slutt punkt. A-B vises et øyeblikk på TV-skjermen, og gjentagelsessekvensen begynner.
- 3 For å slette sekvensen trykker du A-B eller CLEAR.

Tidssøkefunksjonen DVD VCD2.0 VCD1.2

Tidssøkefunksjonen gjør det mulig å starte avspilling på et hvilket som helst valgt tidspunkt på plata.

- 1 Trykk DISP. under avspilling. On-screen displayet vises på skjermen. Tidssøkeboksen viser hvor lang tid plata som spiller nå, har spilt.
- 2 Trykk ▲/▼ innen 10 sekunder for å velge tidssøke-ikonet på on-screen displayet før det har gått 20 sekunder. "--:--" vises i tidssøkeboksen.
- 3 Begynn å taste inn ønsket starttidspunkt på de numeriske tastene før det har gått 10 sekunder. Tast inn timer, minutter og sekunder fra venstre til høyre i boksen. Hvis du taster feil, trykk CLEAR for å fjerne det ukorrekte tallet. Rett så.
- 4 Trykk ENTER innen 10 sekunder for å bekrefte starttidspunktet. Avspilling starter fra ønsket tidspunkt på plata. Hvis du legger inn et ukorrekt tidspunkt, vil avspillingen fortsette fra aktuelt punkt.

N Obs!

På video-CD-er med PBC, må du stille inn PBC på Off på setupmenyen for å bruke repeat-funksjonen.

Bruk med DVD og Video-CD (Fortsatt)

Vanlige egenskaper (Fortsatt)

Markør-søk

Du kan begynne avspilling fra et punkt du har lagt i minnet. Man kan forhåndsinnstille inntil ni punkter i minnet. For å forhåndsinnstille et punkt følg prosedyren under:

- 1 Under avspilling trykkes "MARKER" når avspillingen når det stedet du vil markere i minnet.**
På TV-skjermen vil nå ikonet for merking dukke opp et kort øyeblikk.
- 2 Gjenta trinn 1 ovenfor hvis du vil legge inn flere merkepunkter på plata (inntil ni).**

Kalle frem en merket scene

- 1** Trykk SEARCH ("SØK") under avspilling.
Merkesøkemenyen vil vises på skjermen.
- 2** Innen 10 sekunder trykker du så ◀▶ for å velge et merket tall du vil kalle frem.
- 3** Trykk ENTER.
Avspilling starter fra den merkete scenen.
- 4** For å fjerne merkesøkemenyen trykk SEARCH

Slette en merket scene

- 1** Trykk SEARCH ("SØK") under avspilling.
Merkesøkemenyen vil vises på skjermen.
- 2** Trykk på ◀▶ for å velge det merkete tallet du vil slette.
- 3** Trykk knappen som heter CLEAR.
Det merkete tallet vil bli slettet fra listen.
- 4** Gjenta trinn 2 og 3 hvis du vil slette ytterligere merkete numre.
- 5** For å fjerne merkesøkemenyen trykk SEARCH

Zoom

Med Zoom-funksjonen kan du forstørre video-bildet og bevege deg rundt i det forstørrede bildet.

- 1 Aktiver funksjonen ved å trykke ZOOM under avspilling eller under fremvisning av enkeltbilder.**
Når du trykker ZOOM ned gjentatte ganger, økes forstørrelsen i inntil fire trinn.
400% størrelse → 800% størrelse →
1600% størrelse
- 2** Bruk ◀▶▲▼ knappene til å bevege deg rundt i bildet.

Obs!

Zoom-funksjonen fungerer ikke på alle DVD'er.

Spesielle DVD-egenskaper

Sjekk innholdet av DVD-plater: Menyer
DVD-plater kan tilby menyer som lar deg få tilgang til spesielle egenskaper.

Trykk på MENU for å bruke platemenyen. Tast inn de tilsvarende numrene eller bruk ◀▶▲▼ knappene for å fremheve valget ditt. Trykk så på ENTER.

Tittelmeny

- 1** Trykk på TITLE.
Hvis den aktuelle tittelen har en meny, vil denne vises på skjermen. Hvis ikke, er det mulig at platemenyen vises.
- 2** Menyen inneholder egenskaper som f.eks. kameravinkler, språk, tekstingsvalgmuligheter og kapitler for tittelen.

Platemeny

Trykk på MENU og platemenyen vises.

Endre lydpråket

Trykk gjentatte ganger på AUDIO under avspilling for å høre et annet lydpråk eller lydspor.

Endre lydkanal

Trykk på AUDIO gjentatte ganger under avspilling for å høre en annen lydkanal (Stereo, Left (Venstre), eller Right (Høyre)).

Obs!

Hvis symbolet  vises, har plata ikke denne funksjonen.

Teksting (Subtitles)

Trykk gjentatte ganger på S-TITLE under avspilling for å se de forskjellige tekstingsspråkene.

Obs!

- Tekstefilen for DivX-filen vises kun som smi, srt og sub.
- Hvis det ikke finnes informasjon, eller hvis det er en kode som ikke kan leses i DivX-filen, vil "1/1" osv. bli vist.

Bruk med Audio-CD- og MP3/WMA-plate

Spille en CD eller MP3/WMA-

plate **CD** **MP3** **WMA**

DVD/CD mottakeren kan spille MP3/WMA formaterte innspillinger på CD-ROM, CD-R eller CD-RW-plater.

Lyd-CD

Når du setter inn en lyd-CD vil det vises en meny på TV-skjermen. Trykk på ▲ / ▼ for å velge spor og så på PLAY eller ENTER og avspillingen vil starte.



MP3 / WMA

1. Trykk på ▲ / ▼ for å velge mappe (Folder), og trykk på ENTER for å se innholdet av denne.
2. Trykk på ▲ / ▼ for å velge spor og så på PLAY eller ENTER, avspillingen starter.



N Obs!

- Hvis du er inne i en filliste på MP3/WMA menyen og ønsker å gå tilbake til Folderlisten, bruk ▲ / ▼ for å utheve og trykk på ENTER.
- Trykk MENY for å gå til neste side.
- På CD med MP3/WMA fil og JPEG fil, kan du bytte MP3/WMA og JPEG meny. Trykk på TITLE, og MP3/WMA eller JPEG ordene øverst på menyen vil fremheves. Bruk deretter ◀ / ▶ til å velge MP3/WMA eller JPEG, og trykk ENTER.

Pause **CD** **MP3** **WMA**

1. Trykk på PAUSE/STEP under avspilling.
2. For å gå tilbake til avspilling, trykk på PLAY eller på PAUSE/STEP igjen.

Gå til et annet spor **CD** **MP3** **WMA**

- Trykk kort på SKIP (eller) under avspilling for å gå til neste spor, eller for å gå tilbake til begynnelsen av det aktuelle sporet.
- Trykk to ganger på SKIP for å gå tilbake til foregående spor
- På en Audio CD kan du gå direkte til et hvilket som helst spor ved å trykke spornummer på de numeriske tastene (0-9) under avspillingen.

Repeat Track/All/Off- (Gjenta spor/alt/av)

CD **MP3** **WMA**

Du kan spille av en spor/alt.

1. Trykk på REPEAT når du spiller en plate. Repeat-symbolet vises.
2. Trykk på REPEAT for å velge den ønskete gjentakelsesmodusen.
 - TRACK: gjentar det aktuelle sporet
 - ALL: gjentar alle sporene på en plate
 - OFF: gjentar ikke.

Søke **CD** **MP3** **WMA**

- 1 Trykk eller under avspilling. Mottakeren vil nå gå inn i søkmodus.
- 2 Trykk eller flere ganger for å velge hastighet: X2, X4, X8 (bakover), eller X2, X4, X8 (fremover).
- 3 Trykk på PLAY for å gå ut av SEARCH-modus.

MP3 / WMA-kompatibilitet med denne spilleren er begrenset som følger:

- Avsøkningsfrekvens: innen 32-48kHz (MP3), innen 24-48kHz (WMA)
- Bithastighet: innen 8 - 320kbps (MP3), 32 - 192kbps (WMA)
- Spilleren kan ikke lese en MP3/WMA fil som har en annen filtypefelt enn ".mp3" / ".wma".
- CD-R fysiske format skal være ISO 9660
- Hvis du tar opp MP3 / WMA filer med software som ikke kan opprette et filsystem (f.eks. Direct-CD), er det umulig å spille av MP3 / WMA filer vi anbefaler at du bruker Easy-CD Creator, som oppretter et ISO 9660 filsystem.
- Filnavnene må ha maksimum 8 bokstaver og må inneholde en .mp3 eller .wma typefelt.
- De må ikke inneholde spesiell bokstaver/tegn som / ? * : " < > | osv.
- Det totale antall filer på platen må være mindre enn 999.

Denne DVD/CD mottakeren krever at plater og opptak holder en viss teknisk standard for å kunne gi en optimal avspilingskvalitet. Forhåndsinnspilte DVD-er får automatisk disse standardene. Det er mange ulike typer innspillingsbare plateformat (inkludert CD-R som inneholder MP3 eller WMA filer) og disse må ha en spesiell beskaffenhet (se over) for å oppnå en kompatibel avspilling.

Kunder bør være oppmerksom på at en må ha tillatelse til å nedlaste MP3 / WMA filer og musikk fra Internet. Vårt firma har ikke rett til å gi denne tillatelse. Den må fås fra copyright-innehaveren.

Bruk med JPEG-plate

Se en JPEG-plate **JPEG**

Denne enheten kan avspille plater med JPEG-filer. Før du spiller av JPEG-opptak, bør du lese gjennom informasjonsboksen til høyre.

- 1 Sett inn en plate og lukk plateskuffen.** JPEG-menyen vil vises på TV-skjermen.



- 2 Trykk på ▲ / ▼ for å velge en mappe og trykk på ENTER.**

En liste over filene i mappen vises. Hvis du er inne i en filliste og vil gå tilbake til Folderlisten, bruk ▲ / ▼ knappene på fjernkontrollen for utheving  og trykk på ENTER.

- 3 Hvis du vil se en spesiell fil, trykk på ▲ / ▼ for å utheve filen og trykk på ENTER eller PLAY.**

Mens du ser på en fil, kan du trykke på RETURN for å gå til den foregående menyen (JPEG-meny).

Tips

- Det er fire alternativer for lysbildehastighet:  : , >Slow, >>Normal, >>>Fast og II Off. Bruk ▲ ▼ ◀ ▶ for å utheve Speed (hastighet). Bruk så ◀ / ▶ for å foreta et hastighetsvalg, og trykk så på ENTER.
- Hvis du setter hastigheten på Off, er lysbildefunksjonen (Slide) deaktivert.

Slide Show (Lysbildevisning) **JPEG**

Bruk ▲ ▼ ◀ ▶ for å utheve  Slide Show, trykk så på ENTER.

Stilbilde **JPEG**

1. Trykk på PAUSE/STEP under lysbildevisningen. Spilleren vil nå gå over i PAUSE-modus.
2. For å gå tilbake til lysbildevisningen, trykk på PLAY eller på PAUSE/STEP.

Flytte til en annen Fil **JPEG**

Trykk på SKIP (I◀◀ eller ▶▶I) en gang mens du ser på bildet for å flytte til neste eller foregående fil.

Rotere bildet **JPEG**

Trykk på ◀ / ▶ mens du ser på bildet for å rotere medurs eller moturs.

JPEG-plate kompatibiliteten med denne spilleren er begrenset:

- Beroende på JPEG filenes størrelse og antall, kan det ta en lang tid til DVD/CD mottakeren leser gjennom platens innhold. Hvis du ikke kan se noe på skjermen om flere minutter, er det mulig at visse filer er altfor store. I så fall, forsøk redusere JPEG filenes oppløsning til mindre enn 2M pikseler og ikke overgå dimensjon på 2760 x 2048 pikseler og brenn en annen plate.
- Det totale antallet filer og mapper på platen skal være mindre enn 999.
- Noen plater kan være uforenlige grunnet et annet opptaksformat eller platens beskaffenhet.
- Pass på at alle de valgte filene har ".jpg" typefelt når de kopieres til CD-layoutet.
- Hvis filene har ".jpe" eller ".jpeg" typefelt, må filnavnet endres til ".jpg".
- Filnavn uten ".jpg" typefelt vil ikke kunne leses av denne DVD/CD mottakeren, selv om filene vises som JPEG billedfiler i Windows Explorer.

Programmert avspilling **CD** **MP3** **WMA**

Denne programfunksjonen lar deg lagre dine favorittspor fra en hvilken som helst plate i spillerens minne. Et program inneholder 300 spor.

1 Sett inn en plate.

Audio CD eller MP3/WMA-plater:
AUDIO CD eller MP3/WMA-menyen.



Audio CD-meny

MP3/WMA-meny

2 Velg et spor i "List" og trykk PROGRAM eller velg "▶" -ikonet, og trykk deretter ENTER for å legge det valgte sporet i "Program"-listen.

N Obs!

Du kan legge til alle spor på platen. Velg "▶" -ikonet og trykk ENTER.

3 SVelg det sporet du vil begynne å spille i "Program"-listen. Trykk MENU for å gå til neste/ forrige side.

4 Trykk PLAY eller ENTER for å starte. Avspillingen starter i den rekkefølgen du programmerte sporene. Avspillingen stopper når alle sporene i "Program"-listen er spilt én gang.

5 For å gå tilbake til normal avspilling når du står i programmert avspilling, velger du et spor i AUDIO CD-listen (eller MP3/WMA), og trykker PLAY.

Repetere programmerte spor

1. Trykk REPEAT når du spiller en plate. Repetisjonsikonet vises.
2. Trykk REPEAT for å velge den repetisjonsmodusen du ønsker.
 - TRACK: gjentar nåværende spor
 - ALL: gjentar alle spor i programmert-listen
 - OFF (ingen visning): spilles ikke gjentatte ganger.

Slette et spor fra "Program"-listen

1. Bruk ▲▼▶ til å velge sporet du ønsker å slette fra Program-listen.
2. Trykk CLEAR. Eller, velg "🗑️ Delete"-ikonet og trykk ENTER for å legge det valgte sporet i "Program"-listen. Gjenta for å slette flere spor i listen.

Slette hele Program-listen

Bruk ▲ / ▼ til å velge "🗑️", og trykk ENTER.

N Obs!

Programmene blir også slettet når platen fjernes.

Drift av DivX Disk

Med denne DVD/CD mottakeren kan du spille av DivX-plater

- 1 Legg inn en plate og lukk skuffen.
DivX-menyen vises på TV-skjermen.

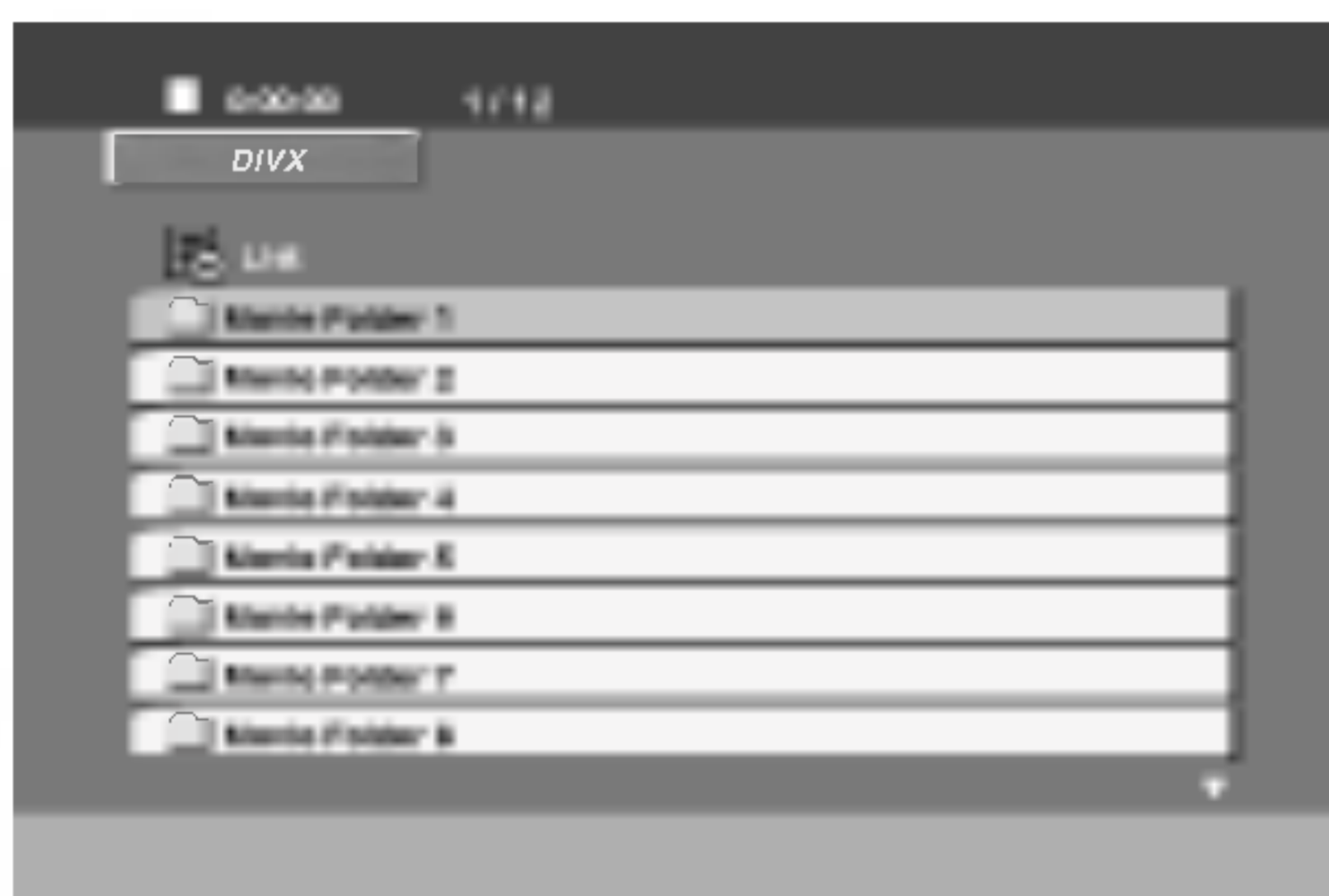

- 2 Trykk ▲ / ▼ for å velge en mappe, og trykk ENTER. En liste over filer i mappen vises. Hvis du står i en filliste og vil tilbake til mappelisten, bruker du ▲ / ▼ -knappene på fjernkontrollen til å merke,  og trykker ENTER.

- 3 Hvis du vil vise en spesiell fil, trykker du ▲ / ▼ til å merke en fil, og trykker ENTER eller PLAY.

- 4 Trykk STOP for å gå ut.

Obs!

- Sikre deg at du velger "SUBTITLE ON" (FILMTEKSTER PÅ) modusen innen du begynner avspilling av en DivX-fil ved å trykke på ENTER hver gang.
- Om filen med filmtekstene inneholder mer enn to språk er da bare de originaltekstene tilgjengelige.
- Pro logic II Lydmodusen er ikke tilgjengelig med en DivX-fil.

DivX-platenes kompatibilitet med denne spilleren er begrenset

- Tilgjengelig oppløsning for DivX-filer er under 720x576 (B x H) piksler.
- Filnavnet for DivX -teksting er tilgjengelig med 20~40 tegn.
- Hvis det finnes koder som ikke kan representeres i DivX-filen, kan det hende at de vises som " _ "-symbol på displayet.
- Hvis antall bilder på skjermen er 30 pr. 1 sekund, kan det hende at denne enheten ikke fungerer normalt.
- Hvis video- og audiostrukturene på innspilte filer ikke er integrert, vil enten video eller audio bli avspilt.
- Hvis filen er innspilt med GMC, vil denne enheten støtte kun 1-point i innspillingsnivået.
* GMC?
GMC er en forkortelse for Global Motion Compensation. Det er et kodingsverktøy som er spesifisert i MPEG4-standard. Noen MPEG4-ekodere, som f.eks. DivX eller Xvid har dette alternativet.
Det er forskjellige nivåer av GMC-ekoding, som vanligvis kalles 1-point, 2-point eller 3-point GMC.

Spillbare DivX-filer

- ".avi ", ".mpg ", ".mpeg "

Spillbare kodek-formater

- "DIVX3.xx ", "DIVX4.xx ", "DIVX5.xx ", "XVID ", "MP43 ", "3IVX ", "MP42 "

Spillbare audioformater

- "AC3 ", "DTS ", "PCM ", "MP3 ", "WMA "
 - Sampling-frekvens: innenfor 32 - 48 kHz (MP3), innenfor 24 - 48 kHz (WMA)
 - Bit-rate: innenfor 32 - 320 kbps (MP3), 40 - 192 kbps (WMA)

Tilleggsinformasjon

Huske siste innstillinger

Denne spilleren lagrer den siste scenen fra den siste platen som blir spilt. Scene blir liggende i minnet selv om du tar ut platen eller slår av spilleren. Hvis du setter inn en plate som har scenen i minnet, vil den automatisk bli kalt opp igjen.

Obs!

- Innstillingene som ligger i minnet kan brukes når som helst.
- DVD/CD-spilleren husker ikke innstillingene til en plate hvis du slår den av før du har begynt avspillingen.

Skjermsparer

Skjermsparerer trer i funksjon etter at du har latt DVD-spilleren stå i Stop-modus i ca. 5 minutter.

Valg av System

Du må velge den riktige systemmodusen som passer for TV systemet ditt. Hvis NO DISC vises i displayvinduet, trykk på PAUSE/STEP knappen på frontpanelet eller fjernkontrollen og hold den nede i minst 5 sekunder, for så å velge et system (PAL, NTSC eller AUTO).

- Hvis systemet du har valgt overensstemmer ikke med systemene som støttes av ditt TV-apparat, er det mulig at fargebildet ikke vises ordentlig.

AUTO: Velg da DVD/CD mottakeren er koplet til Flersystem TV-apparat.

NTSC: Velg da DVD/CD mottageren er koplet til NTSC-TV.

PAL: Velg da DVD/CD mottageren er koplet til en PAL-TV-apparat.

Styre TV-apparatet

Fjernkontrollen kan styre din DVD/CD-spiller og har også begrenset funksjonalitet overfor et LG TV. Følg retningslinjene herunder for å styre ditt LG TV.

1 Før du begynner å bruke fjernkontrollen, trykker du på **TV**. Hvis du skal kontrollere et annet apparat med fjernkontrollen, må du huske at trykke **TV** først.

2 Knappene **POWER**, **CH(▼/▲)**, **VOLUME (+/-)**, og **INPUT** er de knappene på fjernkontrollen som benyttes i forb. m. LG TV.

Oppsetting av fjernkontrollkoder for LG TV

- Hold **POWER** nede og trykk **PR/CH(+/-) (▼/▲)**-knappen gjentatte ganger inntil TV-apparatet er på eller av.

Obs!

Hvis fjernkontrollen ikke fungerer til ditt TV-apparat, prøv en annen kode eller benytt den originale fjernkontrollen til LG TV'en.

Det er masse ulike koder, og vi kan derfor ikke garantere at vår fjernkontroll vil fungere med alle LG TV-modeller.

Bruk av radio

Forhåndsinnstille radiostasjoner

Du kan forhåndsinnstille 50 stasjoner for FM og AM. Før du begynner å søke, må du passe på at volumet er stilt ned til minimumsnivået.

- 1** Trykk på **BAND** på fjernkontrollen til **FM** eller **AM** vises i displayvinduet
- 2** Hver gang du trykker på **FM/AM** deretter, veksler visningen mellom **FM** og **AM**.
- 3** Trykk på og hold **TUNING** **◀◀◀** eller **▶▶▶** på frontpanelet i om lag to sekunder helt til frekvensindikatoren begynner å endres. Slipp knappen.
Søkingen stopper når DVD/CD-mottakeren er innstilt på en stasjon. "TUNED" og "STEREO" (for stereoprogram) vises i visningsvinduet.
- 4** Trykk **PROG./MEMO.** på fjernkontrollen.
Et forhåndsinnstilt nummer vil komme opp på displayet.
- 5** Trykk **PR(▲/▼)** på fjernkontrollen for å velge forhåndsinnstilt nummer.
- 6** Trykk igjen **PROG./MEMO.** på fjernkontrollen.
Stasjonen blir lagret.
- 7** Gjenta trinn 3 til 6 for å lagre flere stasjoner.

Stille inn en stasjon med svakt signal

Trykk på flere ganger på **TUNING** **◀◀◀** eller **▶▶▶** i trinn 3 for å søke etter stasjonen manuelt.

Fjerne alle stasjonene som er lagret i minnet

Trykk og hold **PROG./MEMO.** i ca to sekunder til "CLEAR ALL" (SLETT ALLE) vises i displayvinduet. Trykk da på **PROG./MEMO.** igjen. Stasjonene slettes.

- Hvis du slumpevis er gått inn i "CLEAR ALL" (SLETT ALLE)-modusen og du ønsker ikke å slette minnet, trykk ikke på noen knapp. Etter flere sekunder, "CLEAR ALL"-displayet forsvinner og veksles til normal modus.

Merk

Hvis alle stasjonene allerede er programmert, vises meldingen **FULL** i visningsvinduet i et øyeblikk og deretter blinker et forhåndsinnstilt nummer. Hvis du vil endre det forhåndsinnstilte nummeret, følger du trinn 5-6 som over.

Lytte på radio

Still inn radiostasjoner i DVD/CD-mottakeren minne først (se "Forhåndsstille radiostasjoner" til venstre).

- 1** Trykk på **BAND** helt til **AM** eller **FM** vises i visningsvinduet.
Den sist innstilte radiostasjonen blir valgt.
- 2** Trykk flere ganger på **PR(▲/▼)** for å velge ønsket forhåndsinnstilte stasjon.
Hver gang du trykker på knappen, stiller DVD/CD-mottakeren inn én forhåndsinnstilt stasjon om gangen.
- 3** Juster volumet ved å rotere **VOLUME** på frontpanelet eller ved å trykke på **VOLUME +** eller **-** på fjernkontrollen flere ganger.

Skru av radioen

Trykk på **POWER** for å skru av DVD/CD mottakeren, eller velg en annen funksjonsmodus (DVD/CD, AV 1...).

Lytte på radiostasjoner som ikke er forhåndsinnstilt

- Bruk manuell eller automatisk søking i trinn 2.
- For manuell innstilling trykk **TUN(-) ◀** eller **TUN(+) ▶** på fjernkontrollen.
- For automatisk innstilling trykk **TUN(-) ◀** eller **TUN(+) ▶** og hold knappen nede i ca. 2 sekunder på fjernkontrollen.

For å velge direkte en radiostasjon innstilt på forhånd

Du kan bruke talltastene på fjernkontrollen for å velge direkte en radiostasjon innstilt på forhånd. For eksempel, for å høre på stasjonen 4 (innstilt på forhånd), trykk 4 på fjernkontrollen. For å høre på stasjon 19 (innstilt på forhånd), trykk 1 og da trykk 9 (i ca 3 sekunder).

Nyttig informasjon

- **Hvis det er støy på et FM-program**
Trykk på **MONO/ST.** på frontpanelet slik at "ST." vises i visningsvinduet. Det vil ikke være noen stereoeffekt, men mottaks kvaliteten vil bli bedre. Trykk på knappen på nytt hvis du vil få tilbake stereoeffekt.
- **Forbedre mottakerkvaliteten**
Juster antennene.

Bruk av radio (Fortsettelse)

RDS (Radio Data System) Operasjon

Dette anlegg er utstyrt med RDS (Radio Data System) som inneholder forskjellige informasjoner om FM radio. RDS (Radio Data System) er et system som gradvis innføres i mange lender. Datastrømmen inneholder forskjellige informasjoner som for eksempel identifikasjon av den sendende stasjonen, detaljer om musikkvalget og korrekt tid for stasjonen du hører på.

RDS Stemning

Når en FM stasjon stemmes og inneholder RDS Data, viser anlegget automatisk dets tjenestenaavn og RDS indikatoren lyses i Displayvinduet sammen med indikatorene for RDS tjenesteprogram (PS), identifikasjon av programtypen (PTY) og klokketiden (Clock Time) (CT) i fall den sendes av stasjonen.

RDS Display Valg

RDS Systemet kan overføre forskjellige opplysninger i tillegg til initialtjenestenaavnet som vises først når stasjonen er stemt. Ved normal RDS drift, viser displayet navnet på stasjonen, sendningsnettverket eller tjenestebokstevener. Når du trykker på **RDS** på fjernkontrollen tillater det sykle kring forskjellige data typer i følgende rekkefølge:

(PS ↔ FREQUENCY (FREKVENS) ↔ PTY ↔ RT ↔ CT)

- **PS (PROGRAMTJENSTENAVERN)** – Kanalnavnet vises i Displayvinduet
- **PTY (Identifikasjon av programtypen)** – Navnet på programtypen vises i Displayvinduet
- **RT (Radiotext)** – "Text" meddelelsen inneholder spesiell informasjon fra sendende stasjoner. Legg merke til at denne meddelelse kan rulle gjennom displayet for å tillate en meddelelse.
- **CT (Tid som kontrolleres av kanalen)** – Muliggjør anlegget at motta den riktige tiden og viser den i Displayvinduet.

Merk

- Visse RDS stasjoner inkluderer ikke en del av disse ytterligere trekk. Hvis data som er nødvendig for den valgte modusen overføres ikke, viser Displayvinduet **PTY NONE (INGEN PTY)**, **RT NONE (INGEN RT)**, **CT NONE (INGEN CT)**, **PS NONE (INGEN PS)** meddelelsen.

Program søk (PTY)

En stor fordel av RDS er dens evne at kode sendinger med dens Program Type (PTY) koder som viser typen av materialet som sendes. Følgende liste viser forkortningene som anvendes å vise hver PTY sammen med PTY forklaring:

NEWS	Nyheter
AFFAIRS	Nåværende Historier
INFO	Opplysning
SPORT	Idrett
EDUCATE	Undervisningsprogrammer
DRAMA	Drama
CULTURE	Kultur
SCIENCE	Vitenskap
VARIED	Forskjellige Talarprogrammer
POP M	Populær Musikk
ROCK M	Rock Musikk
EASY M	Lett Musikk
LIGHT M	Klassisk Musikk
CLASSICS	Seriøs Klassisk Musikk
OTHER M	Annen Musikk
WEATHER	Vær Informasjon
FINANCE	Finansielle Programmer
CHILDREN	Barneprogrammer
SOCIAL	Programmer om Selskapelige Saker
RELIGION	Religiøse Sendinger
PHONE IN	Telefon-inn Programmer
TRAVEL	Res og Turnere
LEISURE	Fritid og Hobby
JAZZ	Jazz Musikk
COUNTRY	Country Musikk
NATION M	Nasjonal Musikk
OLDIES	Gammel Musikk
FOLK M	Folkemusikk
DOCUMENT	Dokumentprogrammer
TEST	Stasjonens Alarm Test Meddelelse
ALARM 1	Nødesituasjon Sendningsinformasjon

Du kan lete etter en særskilt Programtype (PTY) gjennom å følge de her stegene:

- 1** Trykk på **BAND** for å velge FM modus.
- 2** Trykk på **PTY** på fjernkontrollen. Displayvinduet viser det siste PTY som har vært i bruk.
- 3** Trykk på **PTY** gjentatte ganger for å velge ønsket PTY.
- 4** Når det er valgt PTY, trykk ned og hold PTY. Anlegget veksler automatisk til søkmodus. Når stasjonen er stemt, stopper søkningen.

Andre funksjoner

Stille inn klokke for sovemodus

Du kan stille inn DVD/CD-mottakeren slik at den slår seg av automatisk ved et bestemt klokkeslett.

1 Trykk på SLEEP for å stille inn ønsket sovetidspunkt.

SLEEP-indikatoren og sovetidspunktet vises i visningsvinduet.

2 Hver gang du trykker på SLEEP, forandres innstillingen i denne rekkefølgen:

SLEEP 180 → 150 → 120 → 90 → 80 → 70 → 60 → 50 → 40 → 30 → 20 → 10 → OFF

N Obs!

- Du kan kontrollere tiden som gjenstår før DVD/CD mottakeren blir slått av.

Trykk på SLEEP. Gjenstående tid vises i visningsvinduet.

Dimmer

Denne funksjonen vises i displayvinduet og volumindikatoren i PÅ-status.

Trykk flere ganger på DIMMER.

Mute

Trykk på MUTE for å dempe lyden fra enheten.

Du kan dempe enheten opp og ned, for eksempel for å svare telefonen. "MUTE"-indikatoren blinker da i displayvinduet.

XTS (Excellent True Sound - Fremragende naturlig lydgjengivelse)

XTS gir deg anledning til å nyte den stereofoniske lyden slik den foreligger på originalen uten noen form for signalforvrenging.

Hver gang du trykker XTS med spilleren i 2-kanal-modus, endres innstillingen i denne rekkefølgen:

XTS- 1 → XTS- 2 → XTS- 3 → NORMAL ...

Tips:

- XTS- 1: Når det avspilles film med en bass som er relativt svak i forhold til den øvrige musikken, øker XTS-1 subwoofer-effekten.
- XTS- 2: I 2-kanal-BYPASS-modus skapes en kraftfull virkning ved at lydkilden fra bakre høyttalere gis samme effekt som fra fronthøyttalerne.
- XTS- 3: Man kan operere med både XTS- 1 og XTS- 2 på samme tid. Dette kan avhjelpe den relative svekkelse av lydnivået til subwooferen i XTS- 2 modus.

N Obs!

- Når man går fra 2.1 CH til 5.1 CH koples XTS- 2 modus midlertid fra, men koples til igjen ved overgang tilbake til 2.1 CH.

XTS pro

LG-teknologien gir en unik lyd kvalitet og den perfekte, helt naturlige avspilling av de originale lydkildene.

Hver gang du trykker på knappen **XTS pro** endres innstillingene i denne rekkefølgen:

XTS-P ON → XTS-P OFF

Språkkoder

Bruk denne kisten når du skal programmere inn det språket du ønsker for følgende innstillinger:
Disc Audio, Disc Subtitle, Disc Menu.

Språk	Kode	Språk	Kode	Språk	Kode	Språk	Kode
Abkhasisk	6566	Fiji	7074	Lingala	7678	Singalesisk	8373
Afar	6565	Finsk	7073	Litauisk	7684	Slovak	8375
Afrikansk	6570	Fransk	7082	Makedonsk	7775	Slovensk	8376
Albansk	8381	Gælisk	7176	Gassisk	7771	Somali	8379
Amharisk	6577	Georgisk	7565	Malay	7783	Spansk	6983
Arabisk	6582	Tysk	6869	Malayalam	7776	Sudansk	8385
Armensk	7289	Gresk	6976	Maltesisk	7784	Swahili	8387
Assamisk	6583	Grønlandsk	7576	Maori	7773	Svensk	8386
Aserbajdsjansk	6590	Guarani	7178	Marathi	7782	Tagalog	8476
Basjkirisk	6665	Gujarati	7185	Moldavisk	7779	Tajik	8471
Baskisk	6985	Hausa	7265	Mongolsk	7778	Tamil	8465
Bengali; Bangla	6678	Hebraisk	7387	Nauru	7865	Tatar	8484
Bhutans	6890	Hindi	7273	Nepali	7869	Telugu	8469
Bihari	6672	Ungarsk	7285	Norsk	7879	Thai	8472
Bretonsk	6682	Islandsk	7383	Oriya	7982	Tibetansk	6679
Bulgarsk	6671	Indonesisk	7378	Panjabi	8065	Tigrinja	8473
Burmesisk	7789	Interlingua	7365	Pashto, Pushto	8083	Tonga	8479
Hviterussisk	6669	Irisk	7165	Persisk	7065	Tyrkisk	8482
Kambodsjansk	7577	Italiensk	7384	Polish	8076	Turkmensk	8475
Katalansk	6765	Japansk	7465	Portugisisk	8084	Twi	8487
Kinesisk	9072	Javanesisk	7487	Quechua	8185	Ukransk	8575
Korsisk	6779	Kannada	7578	Retoromansk	8277	Urdu	8582
Kroatisk	7282	Kasjmiri	7583	Rumensk	8279	Usbekisk	8590
Tsjekkisk	6783	Kasakhisk	7575	Russisk	8285	Vietnamesisk	8673
Dansk	6865	Kirghiz	7589	Samoansk	8377	Volapyk	8679
Hollandsk	7876	Koreansk	7579	Sanskrit	8365	Walisisk	6789
Engelsk	6978	Kurdisk	7585	Skotsk Gælisk	7168	Wolof	8779
Esperanto	6979	Laotisk	7679	Serbisk	8382	Xhosa	8872
Estlandsk	6984	Latin	7665	Serbokroatisk	8372	Jiddisk	7473
Færøysk	7079	Latvisk	7686	Shona	8378	Yoruba	8979
				Sindhi	8368	Zulu	9085

Landskoder

Bruk denne listen for å programmere landskoden din.

Land	Kode	Land	Kode	Land	Kode	Land	Kode
Afghanistan	AF	Etiopia	ET	Malaysia	MY	Saudi Arabia	SA
Argentina	AR	Fiji	FJ	Falklandsøyene	MV	Senegal	SN
Australia	AU	Finland	FI	Mexico	MX	Singapore	SG
Østerrike	AT	Frankrike	FR	Monaco	MC	Slovakiske Republikk	SK
Belgia	BE	Tyskland	DE	Mongolia	MN	Slovenia	SI
Bhutan	BT	Storbritannia	GB	Marokko	MA	Sør Afrika	ZA
Bolivia	BO	Hellas	GR	Nepal	NP	Syd Korea	KR
Brasil	BR	Grønland	GL	Nederland	NL	Spania	ES
Kambodsja	KH	Heard og McDonald Islands	HM	Nederlandske Antillene	AN	Sri Lanka	LK
Canada	CA	Hong Kong	HK	New Zealand	NZ	Sverige	SE
Chile	CL	Ungarn	HU	Nigeria	NG	Sveits	CH
Kina	CN	India	IN	Norge	NO	Taiwan	TW
Colombia	CO	Indonesia	ID	Oman	OM	Thailand	TH
Kongo	CG	Israel	IL	Pakistan	PK	Tyrkia	TR
Costa Rica	CR	Italia	IT	Panama	PA	Uganda	UG
Kroatia	HR	Jamaica	JM	Paraguay	PY	Ukraina	UA
Tsjekiske republikk	CZ	Japan	JP	Filippinene	PH	De forente stater	US
Danmark	DK	Kenya	KE	Polen	PL	Uruguay	UY
Ecuador	EC	Kuwait	KW	Portugal	PT	Usbekistan	UZ
Egypt	EG	Libya	LY	Romania	RO	Vietnam	VN
El Salvador	SV	Luxembourg	LU	Russiske føderasjon	RU	Zimbabwe	ZW

Feilsøking

Kontroller denne veiledningen for mulig årsak før servicepersonale kontaktes.

Symptom	Årsak	Korrigering
Ingen strøm.	<ul style="list-style-type: none"> Strømledningen er frakoblet. 	<ul style="list-style-type: none"> Sett strømledningen riktig i vegguttaket.
Strømmen er slått på, men DVD/CD-mottakeren virker ikke.	<ul style="list-style-type: none"> Det er ikke satt i en plate. 	<ul style="list-style-type: none"> Sett inn en plate (kontroller at DVD- eller audio-CD-indikatoren på DVD-displayet lyser).
Intet bilde.	<ul style="list-style-type: none"> Fjernsynet er ikke innstilt til å motta DVD-signalutgang. 	<ul style="list-style-type: none"> Velg passende videoinngangsmodus på fjernsynet, slik at bildet fra DVD/CD-mottakeren vises på fjernsynsskjermen.
	<ul style="list-style-type: none"> Videokabelen er ikke koblet til riktig. 	<ul style="list-style-type: none"> Sett videokabelen riktig i stikket.
	<ul style="list-style-type: none"> Tilkoblet fjernsynsstrøm er slått av. 	<ul style="list-style-type: none"> Slå på fjernsynet.
Det er ingen lyd, eller bare en svært svak lyd høres.	<ul style="list-style-type: none"> Utstyret tilkoblet med audiokabelen er ikke innstilt til å motta DVD-signalutgang. 	<ul style="list-style-type: none"> Velg riktig inngangsmodus på audiomottakeren slik at du kan lytte til lyden fra DVD/CD-mottakeren.
	<ul style="list-style-type: none"> Audiokablene er ikke tilkoblet riktig. 	<ul style="list-style-type: none"> Sett videokabelen riktig i stikket.
	<ul style="list-style-type: none"> Strømmen til utstyret tilkoblet med audiokabelen slått av. 	<ul style="list-style-type: none"> Slå på utstyret som er koblet til audiokabelen.
	<ul style="list-style-type: none"> Lydkabelen er skadet. 	<ul style="list-style-type: none"> Skift den ut med en ny.
Avspillingsbildet er dårlig.	<ul style="list-style-type: none"> Platen er skitten. 	<ul style="list-style-type: none"> Rengjør platen.
DVD/CD-mottakeren starter ikke avspilling.	<ul style="list-style-type: none"> Det er ikke satt i en plate. 	<ul style="list-style-type: none"> Sett inn en plate (kontroller at DVD- eller audio-CD-indikatoren på DVD-displayet lyser).
	<ul style="list-style-type: none"> En ikke-spillbar plate er satt inn. 	<ul style="list-style-type: none"> Sett inn en spillbar plate (kontroller platetype, fargesystem og regional kode).
	<ul style="list-style-type: none"> Platen er satt i opp-ned. 	<ul style="list-style-type: none"> Plasser platen korrekt ned i fordypningen i plateskuffen.
	<ul style="list-style-type: none"> Platen er ikke satt inn riktig. 	<ul style="list-style-type: none"> Plasser platen korrekt på bakken.
	<ul style="list-style-type: none"> Platen er skitten. 	<ul style="list-style-type: none"> Rengjør platen.
	<ul style="list-style-type: none"> En meny vises på fjernsynsskjermen. 	<ul style="list-style-type: none"> Trykk på knappen SETUP for å slå av menyskjermen.
	<ul style="list-style-type: none"> Rangeringsnivået er innstilt. 	<ul style="list-style-type: none"> Annuler rangeringsfunksjonen eller endre rangeringsnivå.
Kraftig brumming eller bråk høres.	<ul style="list-style-type: none"> Pluggen og innganger er skitne. 	<ul style="list-style-type: none"> Tørk dem av med en klut som er lett fuktet med alkohol.
	<ul style="list-style-type: none"> Platen er tilsmusset. 	<ul style="list-style-type: none"> Rengjør platen.
	<ul style="list-style-type: none"> Høytalerne og komponentene er dårlig tilkoblet. 	<ul style="list-style-type: none"> Koble høytalerne og komponentene på en sikker måte.
	<ul style="list-style-type: none"> DVD/CD-mottakeren er plassert for nær TV-en. 	<ul style="list-style-type: none"> Flytt TV-apparatet bort fra lydkomponentene.

Feilsøking (forts.)

Symptom	Årsak	Korrigering
Kan ikke stille inn radiostasjoner.	<ul style="list-style-type: none">• Antennene er plassert eller koblet feil.	<ul style="list-style-type: none">• Koble til antennen på en sikker måte.
	<ul style="list-style-type: none">• Signalstyrken til stasjonene er for svak (ved innstilling med automatisk søking).	<ul style="list-style-type: none">• Juster antennene, og koble til en ekstern antenne om nødvendig.
	<ul style="list-style-type: none">• Ingen stasjoner er forhåndsinnstilt, eller forhåndsinnstilte stasjoner er slettet (ved innstilling av forhåndsinnstilte stasjoner).	<ul style="list-style-type: none">• Still inn stasjonen manuelt.
Fjernkontrollen fungerer ikke som den skal.	<ul style="list-style-type: none">• Fjernkontrollen peker ikke mot DVD/CD-mottakeren fjernsensor.	<ul style="list-style-type: none">• Pek fjernkontrollen på fjernsensoren på DVD/CD-mottakeren.
	<ul style="list-style-type: none">• Fjernkontrollen er for langt fra DVD/CD-mottakeren.	<ul style="list-style-type: none">• Bruk fjernkontrollen innenfor 7 meter.
	<ul style="list-style-type: none">• Noe blokkerer veien mellom fjernkontrollen og DVD/CD-mottakeren.	<ul style="list-style-type: none">• Fjern hindringen.
	<ul style="list-style-type: none">• Batteriene i fjernkontrollen er utbrukte.	<ul style="list-style-type: none">• Skift ut batteriene med nye.
Frontpaneldisplayet er for utydelig.	<ul style="list-style-type: none">• Det vises ingenting på frontpanel-displayet	<ul style="list-style-type: none">• Trykk på DIMMER på fjernkontrollen.

Spesifikasjoner

Generelt	Strømforsyning	Se hovedetikett		
	Strømforbrug	Se hovedetikett		
	Vekt	2.5 kg		
	Ytre mål (B x H x D)	360 x 56 x 310 mm		
	Driftsomgivelser	Temperatur: 5°C til 35°C, Driftstilling: Vannrettl		
	Fuktighet ved bruk	5% til 85%		
CD/DVD	Laser	Halvlederlaser, bølgelengde 650 nm		
	Signalsystem	PAL 625/50, NTSC 525/60		
	Frekvensområde (lyd)	140 Hz til 20 kHz		
	Signal-til-støy-forhold (lyd)	Mer enn 75 dB (1 kHz, NOP-3dB, 20 kHz LPF/A-Filter)		
	Dynamisk område (lyd)	Mer enn 80 dB		
	Harmonisk forvrengning (lyd)	0.5 % (1 kHz, at 12W position) (20 kHz LPF/A-Filter)		
	Videoutgang	1.0 V (p-p), 75 Ω, negative synk., RCA jack		
Radio	FM	Frekvensområde	87.5 - 108.0 MHz eller 65.0 - 74.0 MHz, 87.5 - 108.0 MHz	
		Mellomfrekvens	10.7 MHz	
		Signal til støy-forhold	60 dB (Mono)	
		Frekvensrespons	140 - 10,000 Hz	
	AM [MW]	Frekvensområde	522 - 1,620 kHz or 520 - 1,720 kHz	
Mellomfrekvens	450 kHz			
Forsterker	Stereomodus	30W + 30W (6 Ω at 1 kHz, THD 10 %)		
	Surround-modus (* Avhengig av innstillingene av lydmodus og kilde kan det være at det er ingen lydutgang.)	Foran: 30W + 30W (THD 10 %) Midt*: 30W Surround*: 30W + 30W (6Ω at 1 kHz, THD 10 %) Subwoofer*: 70W (8Ω at 30 Hz, THD 10 %)		
	Utganger	MONITOR		
		Satellite-høytaler (LHS-25SCS)	Passive underbasshøytaler (LHS-25SCW)	
Høytalere	Type	1 veis 1 høytaler	1 veis 1 høytaler	
	Impedans	6 Ω	8 Ω	
	Frekvensrespons	160 - 20,000 Hz	65 - 1,500 Hz	
	Lydtrykksnivå	84 dB/W (1m)	82 dB/W (1m)	
	Målt inngangsnivå	30W	70W	
	Maks. inngangsnivå	60W	140W	
	Nettomål (W x H x D)	92 x 115 x 80 mm	160 x 350 x 280 mm	
	Netovekt	0.5 kg	3.18 kg	
Medfølgende tilbehør	• Høytalere6	• Høyttalerkabler5
	• AM-sløyfeantenne1	• FM-antenne1
	• Fjernkontroll1	• Batterier (AAA)2

* Utforming og spesifikasjoner kan endres uten forhåndsvarsel.



P/N: 3834RH0082Z