



# DVD-SOITIN/ VIDEO-NAUHURI

## KÄYTTÖOPAS

MALLI : VC9700



### Finnish

Ennen tämän tuotteen kytkemistä, käyttöä tai säätöä pyydämme sinua lukemaan tämän opaskirjaisen huolellisesti ja kokonaan.

## Turvatoimet / Tärkeitä huomautuksia tämän laitteen ohjauksesta



**VAARA**  
SÄHKÖISKUN VAARA  
ÄLÄ AVAA



**VAARA:** SÄHKÖISKUN VAARAN VÄHENTÄMISEKSI ÄLÄ IRROTA KUORTA (TAI TAKALEVYÄ) SISÄLLÄ EI OLE KÄYTTÄJÄN HUOLLETTAVIA OSIA JÄTÄ HUOLTOTOIMET VALTUUTETUN HUOLLON TEHTÄVÄKSI.



Tämä nuolikärkinen salama tasasivuisen kolmion sisällä on tarkoitettu varoittamaan käyttäjää tuotteen kuoren sisällä olevasta eristämättömästä vaarallisesta jännitteestä, jonka voimakkuus voi riittää aiheuttamaan ihmisille sähköiskun vaaran.



Huutomerkki tasasivuisen kolmion sisällä on tarkoitettu herättämään käyttäjä huomioimaan tärkeät käyttö- ja huolto-ohjeet tuotteen mukana tulleessa kirjallisuudessa.

**VAROITUS:** TULIPALON TAI SÄHKÖISKUN VAARAN VÄHENTÄMISEKSI ÄLÄ JÄTÄ TÄTÄ LAITETTA ALTTIIKSI SATEELLE TAI KOSTEUDELLE.

**VAROITUS:** Tätä laitteistoa ei saa asentaa suljettuun tilaan kuten ovelliseen kirjahyllyyn tai vastaavaan tilaan.

CLASS 1 LASER PRODUCT  
KLASSE 1 LASER PRODUKT  
LUOKAN 1 LASER LAITE  
KLASS 1 LASER APPARAT  
CLASSE 1 PRODUIT LASER

### VAARA.

Tämä digitaalinen videolevyjen soitin käyttää laserjärjestelmää.

Tuotteen oikean käytön varmistamiseksi lue käyttöohjekirja huolellisesti ja säilytä se myöhempää tarvetta varten. Jos laite tarvitsee huoltoa, ota yhteys valtuutettuun huoltopisteeseen - lisätietoja kohdassa huoltotoimet.

Muiden kuin tässä määritettyjen säätimien tai menettelyjen käyttö tai säätöjen teko voi saada aikaan altistuksen vaaralliselle säteilylle.

Vältäaksesi lasersäteiden kohdistumiselta suoraan itseesi älä yritä avata koteloa. Avattuna näkyvissä on lasersäteilyä. ÄLÄ KATSO SÄDETTÄ KOHTI.

**VAARA:** NÄKYVÄÄ JA NÄKYMÄTÖNTÄ LASERSÄTEILYÄ, KUN KOTELO ON AVATTUNA JA INTERLOCK-TOIMINTO KUMOTTU.

**VAARA:** Laitteelle ei saa tippua tai roiskahtaa vettä, eikä sen päälle saa asettaa mitään nesteillä täytettyjä esineitä, kuten kukkamaljakoita.



Tämä tuote on valmistettu vastaamaan EEC DIREKTIIVIEN 89/336/EEC, 93/68/EEC ja 73/23/EEC radiohäiriövaatimuksia.

### Huomautus tekijänoikeuksista:

Laki kieltää kopioimasta, lähettämästä radiolla, esittämästä, jakelemasta kaapeliteitse, esittämästä julkisesti tai vuokraamasta tekijänoikeuden alaista aineistoa luvatta.

Tämä tuote käyttää Macrovisionin kehittämää kopioinninsuoja-toimintoa. Joillekin levyille on tallennettu kopiosuojasignaaleja. Tallennettaessa ja toistettaessa näiltä levyiltä kuvia videonauhurilla kuviin voi tulla häiriöitä.

Tämä tuote sisältää tekijänoikeuksien suojaustekniikkaa, joka on suojattu eräillä yhdysvaltalaisilla patenttihakemuksissa ja muilla oikeuksilla henkiseen omaisuuteen, jotka ovat Macrovision Corporationin ja muiden oikeudenomistajien omaisuutta. Tämän tekijänoikeuksien suojaustekniikan käyttöön täytyy olla Macrovision Corporationin lupa ja se on tarkoitettu ainoastaan koti- ja muuhun rajoitettuun katseluun, ellei Macrovision Corporation ole antanut toisenlaista lupaa. Ohjelmakoodin purku tai laitteiston purkaminen on kielletty.

**SARJANUMERO:** Sarjanumero sijaitsee tämän laitteen takana. Sarjanumero on tälle laitteelle yksilöllinen, eikä sitä ole käytetty muihin laitteisiin. Kirjoita pyydyt tiedot muistiin tähän ja pidä tämä käyttöohje tallessa pysyvänä tallenteena ostostasi.

Mallinro. \_\_\_\_\_

Sarjanro. \_\_\_\_\_

## Tärkeitä huomautuksia tämän laitteen ohjauksesta

Tässä yksikössä käytetään samoja painikkeita ja säätimiä sekä DVD:lle että videonauhurille. Seuraavista painikkeista on hyötyä kummankin laitteen ohjauksessa.

- POWER-painike**  
Kytke tähän yksikköön virta painamalla kaukosäätimen tai etupaneelin POWER-painiketta.
- DVD-painike**  
Halutessasi ohjata DVD:tä paina kaukosäätimen DVD-painiketta.  
DVD-ilmasin syttyy etupaneelin näyttöön osoittamaan, että DVD on valittu.
- VCR-painike**  
Halutessasi ohjata videonauhuria paina kaukosäätimen VCR-painiketta.  
VCR-ilmaisim syttyy etupaneelin näyttöön osoittamaan, että videonauhuri on valittu.
- DVD/VCR-painike**  
Halutessasi ohjata vuorotellen DVD:tä ja videonauhuria paina etupaneelin DVD/VCR -painiketta.

## Sisällys

### Johdanto

Turvatoimet	2
Tärkeitä huomautuksia tämän laitteen ohjauksesta	2
Sisällys	3
Ohjeiden kuvakkeet	3
Ennen käyttöä	4-5
Sopivat levyt	4
Kaukosäätimen käyttöetäisyys	4
Kaukosäätimen paristojen asennus	4
Varotoimet	5
Huomautuksia levyistä	5
Merkinnöistä	5
Katselulähteen valitseminen	5
Etupaneeli	6
näyttöruutu	7
Kaukosäädin	8
Takapaneeli	9

### Valmistelut

Asennus ja asetukset	10-11
Liittäminen televisioon ja satelliittivastaanottoon	10
Liittäminen lisälaitteisiin	11
Ennen käyttöä - videonauhuri-osa	12-16
Näin virität videokanavan televisioosi	12
VCR-toiminnon käyttö ensi kerran	12
Kellon asetus käsin	13
Värijärjestelmän asetus	13
Näin käytät päävalikkoa	14
TV-asemien virittäminen Automaattisesti	14
TV-asemien virittäminen käsin	15
TV-asemien järjestyksen muuttaminen	16
TV-asemien poisto	16
Ennen käyttöä -DVD-osa	17-19
Peruskäyttö	17
LANGUAGE (Kieli)	17
• Menu Language	17
• Disc Audio / Subtitle / Menu	17
Alkuasetukset	17
• TV Aspect (TV:n kuvasuhde)	17
• Display Mode (Näyttötila)	17
AUDIO	18
• Dolby Digital / DTS / MPEG	18
• Sample Freq. (samplausaajuus)	18
• DRC (Dynamic Range Control (Dynamiiikka-alueen))	18
OTHERS (Muut)	18
• PBC	18
• Auto play (Automaattitoisto)	18
LOCK (Vanhemmat valvovat) (Lukitus)	19
• Rating (Luokitus)	19
• Password (Salasana (turvakoodi))	19
• Area Code (Landekode)	19

### Käyttö

Käyttö nauhan kanssa	20-23
Nauhoituksen toisto	20
• CM Skip (Mainos-katko)	20
• OPR (Paras kuvavaste)	20
Instant Timer Recording (ITR)	21
Ajastettu nauhoitus Kuvaruutunäytön avulla	22-23
Lisätoiminnot - VCR-soitin	24-26
Hi-Fi Stereo-äänijärjestelmä	24
Kuvaruutunäyttö	24
Nauhalaskuri Pysäytys	24
Dekooderin asetukset	24
Video Doctor (Vianetsintäohjelma)	25
Laajakuva-yhteensopivuus 16:9	25

Tallentaminen ulkoisesta laitteesta	26
Kopiointi DVD-laitteelta VCR-laitteelle	26
Käyttö DVD:n ja Video-CD:n kanssa	27-29
Toiston asetukset	27
Perusominaisuudet	27
• Siirtyminen toiseen NIMIKKEESEEN	27
• Siirtyminen toiseen KAPPALEESEEN/RAIDALLE	27
• Hidastus	27
• Pysäytyskuva ja kuva kovalta -toisto	28
• Haku	28
• Aikahaku	28
• Merkkihaku	28
• Uudestaan	28
• Uudestaan A-B	28
• Zoom	28
• Audiokanavan vaihtaminen	29
• Viime tilan muisti	29
• Pikatoisto	29
• Ruudunsäästäjä	29
DVD:n erikoisominaisuudet	29
• Nimikevalikko	29
• Disc Menu Levyvalikko	29
• Kamerakulma	29
• Audiokielen vaihtaminen	29
• Alanimikkeet	29
Muiden televisioiden ohjaus kaukosäätimellä	30
Lisäominaisuudet	31
Tv-ruutunäyttö	31
Hoito ja huolto	31
Audio CD- ja MP3/WMA-levyjen käyttö	32-34
Audio CD ja MP3 / WMA-levyjen ominaisuudet	33
• Tauko	33
• Siirtyminen toiselle raidalle	33
• Uudestaan raita/kaikki/ei	33
• Hidastus	33
• Satunnais	33
• Uudestaan A-B	33
Ohjelmoitu toisto	34
• Ohjelmoidut raidat uudestaan	34
• Raidan poistaminen ohjelmaluettelosta	34
• Koko ohjelmaluettelon poistaminen	34
JPEG-levyjen käyttö	35
Diaesitys	35
Pysäytyskuva	35
Siirtyminen toiseen tiedostoon	35
Zoom	35
Kuvan kierto	35

### Lisätietoja

Kielikoodien luettelo ja Maakoodien luettelo	36
Kielikoodit	36
Maakoodit	36
Vianetsintä	37
Tekniset tiedot	38

### Ohjeiden kuvakkeet



 Ilmaisee vaaroja, jotka voivat aiheuttaa haittaa laitteelle tai muita aineellisia vahinkoja.

Huomautus: Ilmaisee tämän laitteen erikoiskäyttöominaisuuksia.

Vaara: Ilmaisee vihjeitä tehtävän helpottamiseksi.

## Ennen käyttöä

### Sopivat levyt

	DVD (8 cm / 12 cm levy)
	Video CD (VCD) (8 cm / 12 cm levy)
	Audio CD (8 cm / 12 cm levy)

Lisäksi tällä laitteella voi toistaa audionimikkeitä tai MP3, WMA, tai JPEG-tiedostoja sisältäviä DVD±R, DVD±RW, SVCD, CD-R tai CD-RW -levyjä.

#### Huomautuksia

- Tallennuslaitteen tekniikasta tai CD-R/RW (tai DVD±R/±RW) -levystä itsestään riippuen ei eräitä CD-R/RW (tai DVD±R/±RW) -levyjä voi toistaa tällä laitteella.
- Älä kiinnitä mitään tarraoja levyn kummallekaan puolelle (etikettipuolelle tai tallennuspuolelle).
- Älä käytä muodoiltaan säännöttömiä CD-levyjä (esim. sydämenmuotoisia tai kahdeksankulmaisia). Seurauksena voi olla virhetoimintoja.

#### Huomautuksia DVD- ja Video-CD-levyistä

Ohjelmistovalmistajat ovat saattaneet tehdä jotkin DVD- ja Video-CD-levyjen toiminnot tarkoituksella muuttamattomiksi. Laitteen joitakin toistotoimintoja ei ehkä ole käytettävissä tai toisia toimintoja on voitu lisätä, koska tämä laite toistaa DVD- ja Video-CD-levyjä ohjelmistovalmistajien suunnitteleminen levysisältöjen mukaisesti. Lue myös DVD- ja Video-CD-levyjen mukana tulleet ohjeet. Laitteella ei ehkä voi toistaa joitakin liiketoiminnan tarpeisiin tehtyjä DVD-levyjä.

#### DVD-soittimen ja DVD-levyjen aluekoodi

Tämä DVD-soitin on suunniteltu ja valmistettu toistamaan alueelle "2" koodattua DVD-ohjelmistoa. Eräiden DVD-levyjen etikettien aluekoodi kertoo, minkä tyyppisellä soittimella kyseisiä levyjä voi toistaa. Tämä laite voi toistaa vain sellaisia DVD-levyjä, joiden tarrassa on "2" tai "ALL".

Jos yrität toistaa muunlaisia levyjä, tv-ruudulle tulee viesti "Check Regional Code".

Joissakin DVD-levyissä ei ehkä ole aluekooditarraa, vaikka niiden toisto on estetty aluerajoituksilla.



#### Levyjen sanastoa

##### Nimike (vain DVD)

Tärkein levyn sisältämä elokuva tai siihen liittyvä viihdesisältö tai lisäviihdesisältö tai musiikkialbumi. Jokaiselle nimikkeelle on annettu nimikeviitenumero, jolla löydät nimikkeen helposti.

##### Kappale (vain DVD)

Elokuvan tai musiikkiesityksen osa, joka on nimikettä pienempi.



Nimikkeen alle on koottu yksi tai useampia kappaleita. Jokaiselle kappaleelle on annettu kappalenumero, jolla löydät haluamasi kappaleen. Levystä riippuen sille ei ehkä tallenneta kappaleita lainkaan.

##### Raita (vain Video CD- ja musiikki CD)

Kuvajakso tai musiikkikappale video-CD- tai musiikki-CD-levyllä. Jokaiselle raidalle on annettu raitanumero, jonka avulla löydät haluamasi raidan.

##### Kohtaus

Toistonsäätötoiminnolla (PBC) varustetuilla video-CD-levyillä liikkuvat kuvat ja pysäytyskuvat on jaettu jaksoiksi, joita nimitetään kohtauksiksi (Scenes). Jokaiselle kohtaukselle on annettu kohtausnumero, joka näytetään valikkoikkunassa ja jonka avulla löydät haluamasi kohtauksen.

Kohtaukset koostuvat yhdestä tai useammasta raidasta.

##### Video-CD -levyjen tyypit

Video-CD -levyjä on kahta tyyppiä:

##### PBC-toistonsäätötoiminnolla varustetut Video CD:t (Versio 2.0)

Toistonsäätötoiminnolla (PBC) voit vuorovaikuttaa järjestelmän kanssa valikoiden, hakutoimintojen tai muiden tietokoneille tyyppisten toimintojen välityksellä. Lisäksi voidaan toistaa suuritiheyksisiä pysäytyskuvia, jos levyllä on sellaisia.

##### Video CD:t, joissa ei ole PBC-toistonsäätötoimintoa (Versio 1,1)

Käytettyinä samalla tavalla kuin musiikki-CD:t näiltä levyiltä voi toistaa videokuvia samoin kuin ääntä, mutta niissä ei ole PBC-toistonsäätötoimintoa.

##### Kaukosäätimen käyttöetäisyys

Kohdistu kaukosäädin kaukoanturiin ja paina näppäimiä.

- **Etäisyys:** Noin 7 m kaukoanturin edessä
- **Kulma:** Noin 30° kaikkiin suuntiin kaukoanturista sen edessä

##### Kaukosäätimen paristojen asennus

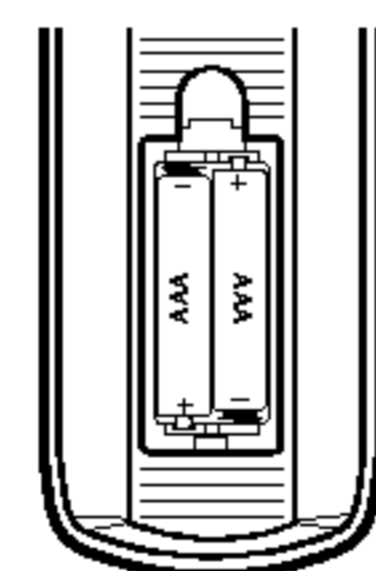

Irrota paristokotelon kuori kaukosäätimen takaa ja laita sisään kaksi R03 (koko AAA) paristoa  $\oplus$  ja  $\ominus$  oikein suunnattuina.



##### Vaara

Älä käytä sekaisin vanhoja ja uusia paristoja. Älä koskaan käytä sekaisin eri tyyppin paristoja (vakio, alkaali jne.)

## Ennen käyttöä (jatkoa)

### Varotoimet

#### Laitteen käsittely

##### **Laitteen kuljettaminen**

Alkuperäisestä tehtaan pahvilaatikosta ja pakkausmateriaaleista on apua. Parhaan suojan esim. muutossa saat, kun pakkaat laitteen takaisin tehtaan alkuperäispakkaukseen.

##### **Laitteen paikka**

Lähellä olevan television, videonauhurin tai radion kuva tai ääni voivat vääristyä toiston aikana. Siirrä tässä tapauksessa laite kauemmaksi televisiosta, videonauhurista tai radiosta tai ota levy pois ja sammuta laite.

##### **Kun puhdistat ulkopintaa**

Älä käytä laitteen lähellä haihtuvia nesteitä, kuten hyönteissumutteita. Älä jätä kumi- tai muoviesineitä kosketukseen laitteen kanssa pitkäksi ajaksi. Ne jättävät merkkejä pintaan.

#### Laitteen puhdistus

##### **Kotelon puhdistaminen**

Käytä pehmeää, kuivaa kangasta. Jos pinnat ovat erittäin likaiset, kostuta pehmeä kangas miedolla pesuaineella. Älä käytä vahvoja liuottimia, kuten alkoholia, bensiiniä tai ohenteita, koska voivat vaurioittaa laitteen pintaa.

##### **Toistokuvan selkeys**

DVD-soitin on korkeatekninen tarkkuuslaite. Jos optinen lukulinssi ja levyaseman osat ovat likaiset tai kuluneet, kuvan laatu huononee. Suositetaan säännöllistä tarkastusta ja huoltoa 1000 tunnin käyttövälein. (Tämä riippuu käyttöolosuhteista.) Kysy tietoja lähimmästä myyjäliikkeestä.

### Huomautuksia levyistä

#### Levyjen käsittely

Älä koske levyjen toistopuoleen. Pitele levyjä reunoista niin, ettei pintoihin jää sormenjälkiä. Älä kiinnitä tarroja tai teippiä levyihin.



#### Levyjen säilytys

Säilytä levy käytön jälkeen kotelossaan. Älä jätä levyä suoraan auringonpaisteeseen tai lämmönlähteiden lähelle tai jätä suoraan auringonpaisteeseen pysäköityyn autoon, koska lämpötila voi nousta auton sisällä merkittävästi.

#### Levyjen puhdistus

Sormenjäljet tai pöly levyillä voi heikentää kuvan laatua ja vääristää ääntä. Puhdista levy pehmeällä kankaalla ennen toistokäyttöä. Pyyhi levyä keskiöstä ulospäin.

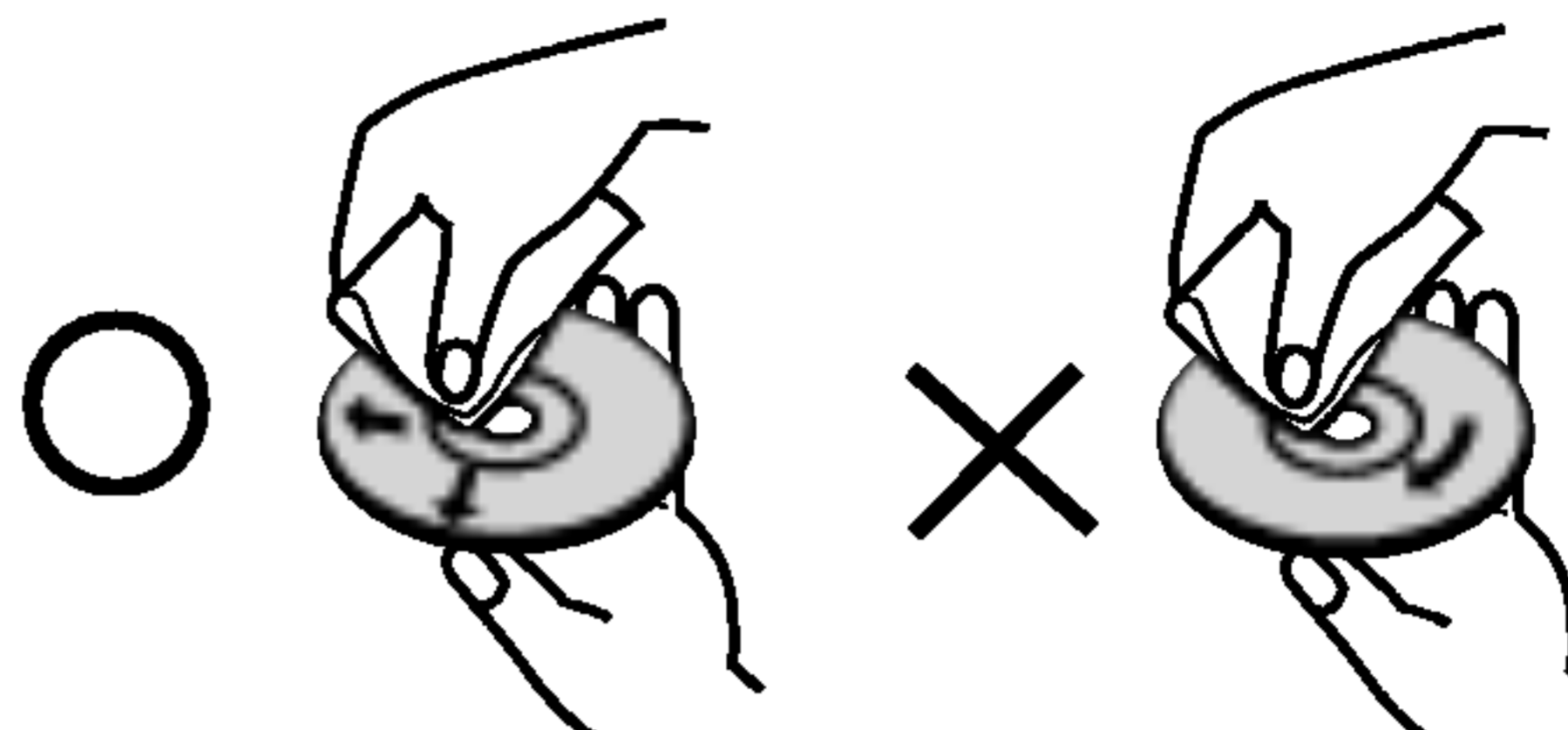

Älä käytä vahvoja liuottimia, kuten alkoholia, bensiiniä, ohenteita, kaupoissa myytäviä puhdistusaineita tai vanhalle muoville tarkoitettuja antistaattisia suihkeita.

### Merkinnöistä

#### Kun kuvake näkyy näytössä

“  ” saattaa näkyä televisioruudussa käytön aikana. Tämä kuvake tarkoittaa, ettei tässä käyttöohjekirjassa selitetty toiminto ole käytettävissä tällä DVD-videolevyllä.

#### Ohjeiden levykekuvakkeet

Jakso, jonka nimikkeessä on jokin seuraavista kuvakkeista, koskee ainoastaan kuvakkeen edustamaa levyä.

-  DVD
-  Video-CD:t
-  Audio CD:t
-  MP3-levyt.
-  WMA-levyt.
-  JPEG-levyt.

### Katselulähteen valitseminen

Valitse jompikumpi katselulähde (DVD tai VCR) TV-ruudulla katseltavaksi.

#### • Jos haluat katsella DVD-aseman lähetystä:

Paina DVD-painiketta, kunnes näytön DVD-merkkivalo syttyy ja DVD-aseman lähetys näkyy TV-ruudulla.

#### • Jos haluat katsella VCR-aseman lähetystä:

Paina VCR-painiketta, kunnes näytön VCR-merkkivalo syttyy ja VCR-aseman lähetys näkyy TV-ruudulla.

Huomautuksia:

- Jos asetat soittimeen levyn DVD+VCR -soittimen ollessa VCR-tilassa, se kytkeytyy DVD-tilaan automaattisesti.
- Jos asetat soittimeen nauhakasetin DVD+VCR -soittimen ollessa DVD-tilassa, se kytkeytyy VCR-tilaan automaattisesti.

## Etupaneeli

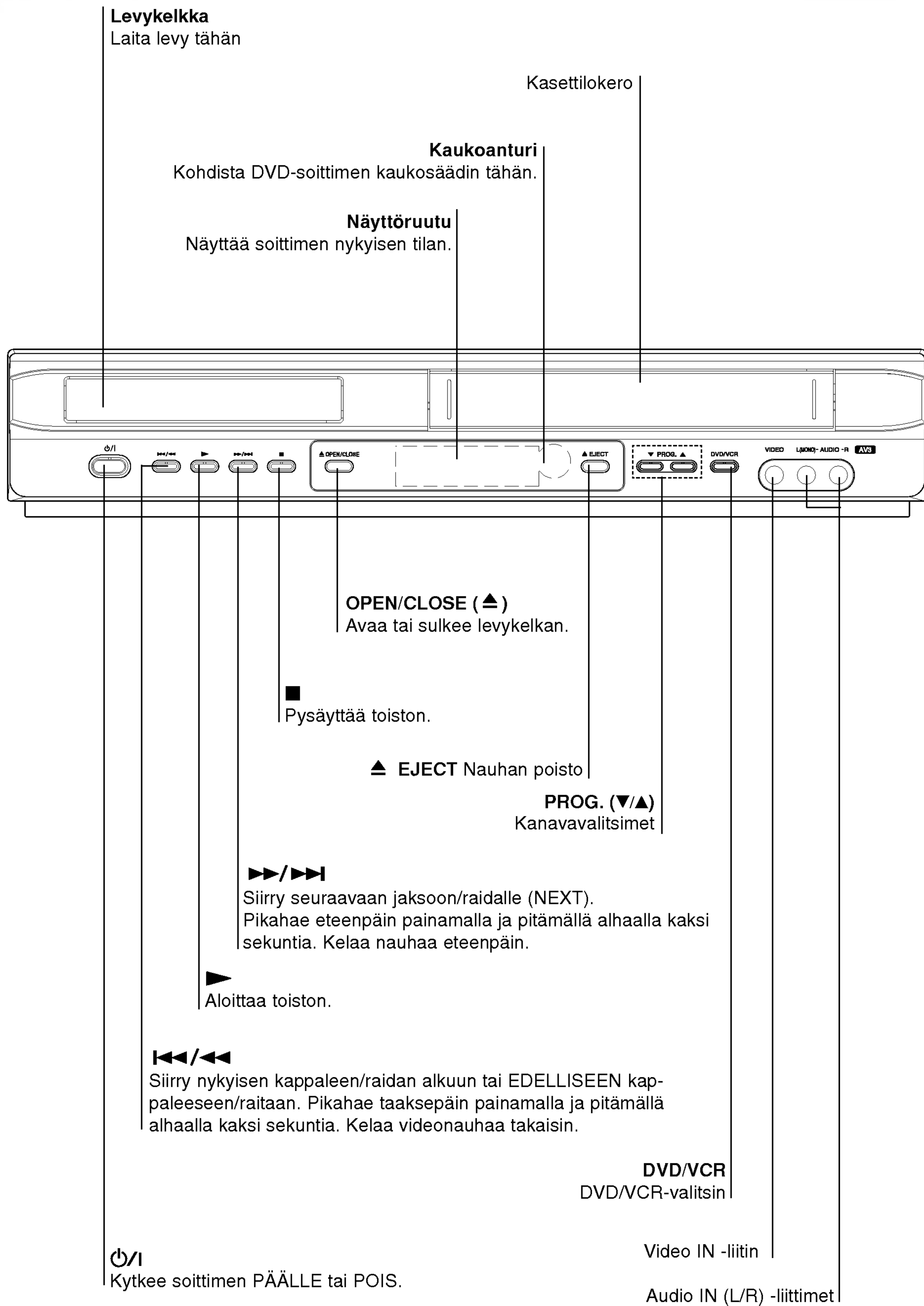

## näyttöruutu

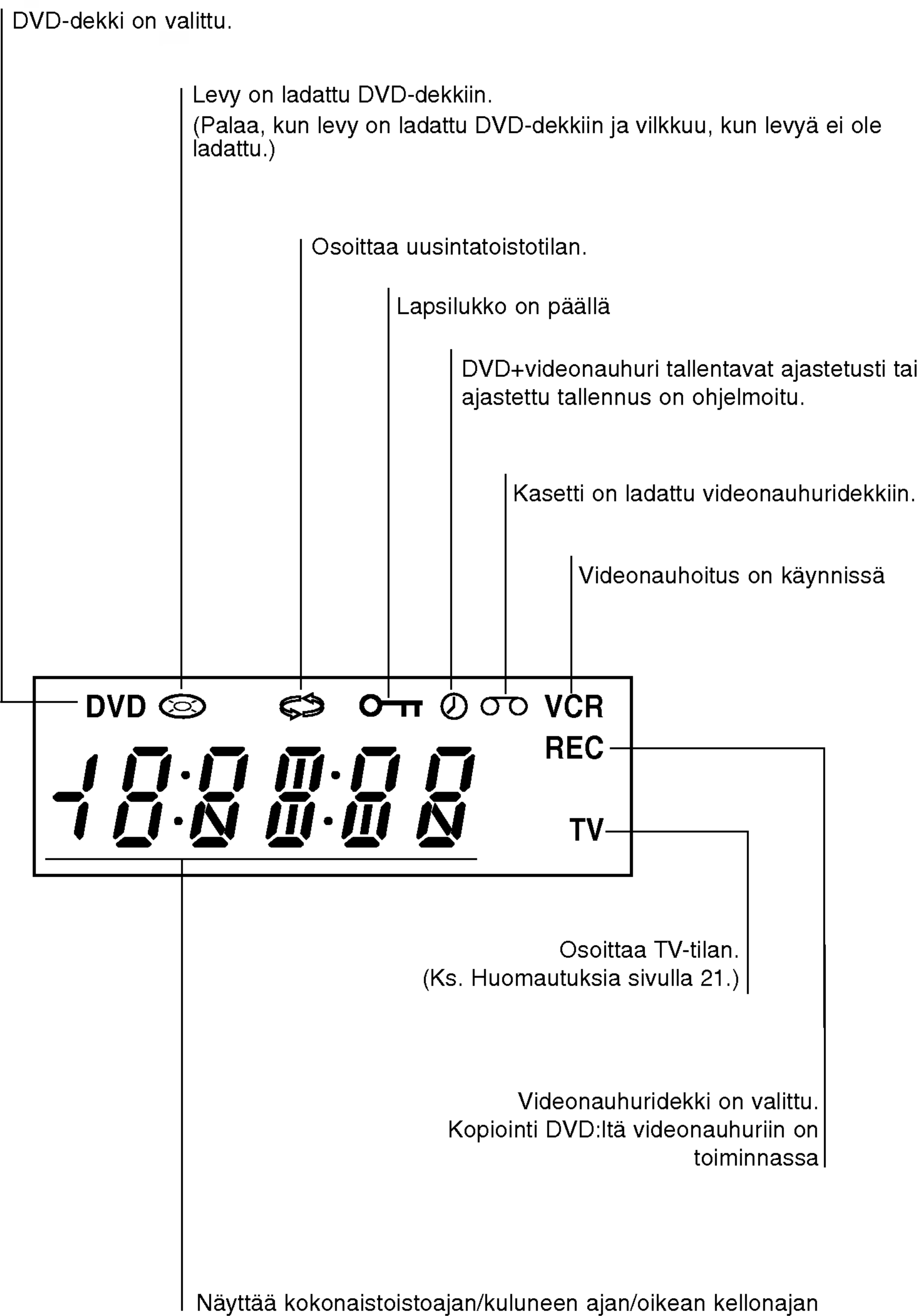

## Kaukosäädin

- VIRTA (POWER)**  
Kytkee laitteen virran päälle (ON) tai pois (OFF).
- DVD/VCR -valintapainike**  
Valitsee kaukosäätimen toimintatilan.
- 0-9 numeropainikkeet**  
Valitse numeroidut kohteet valikosta.
- TV/VIDEONAUHURI (VCR)**  
Vaihda television virittimen ja videonauhurin oman virittimen välillä.
- TAAKSEPÄIN / ETEENPÄIN**  
(◀▶ / ▶▶)
- DVD: Haku taaksepäin tai eteenpäin.
  - Videonauhuri: Kelaata nauhaa takaisin STOP-tilan aikana tai pikakelaata eteenpäin STOP-tilassa, kuvan pikahaku eteenpäin.
- TAUKO/ASKELLUS (PAUSE/STEP) (||)**  
Tauota toisto hetkellisesti / paina toistuvasti kuva kuvalta askellustoistoa varten.
- TOISTA (PLAY) (▶)**  
Aloittaa toiston.
- (STOP) SEIS (■)**  
Stops playback.
- NÄYTTÖ CLK/CNT**  
Kuvaruutunäyttö esiin. Näyttää tämänhetkisen ajan tai laskurin.
- ◀ ▶ ▲ ▼ (vas/oikea/ylös/alas)**  
Valitse kohde valikosta
- PR/TRK(+/-)**  
- Valitse ohjelmakanava tai videonauhuri.  
- Seurannan säätö.
- Pystyvärinän säätö pysäytyskuvan aikana.
- SYÖTÄ/OK (ENTER/OK)**  
Vahvista valikon valinta.
- LEVYVALIKKO (DISCK MENU)**  
Tuo DVD-levyn valikon esiin.
- A-B/LP**  
- Sama järjestys uudelleen.
- Valitse nauhan tallennusnopeus.
- SATUNNAIS/JÄTÄ POIS KV (RANDOM/CM SKIP)**  
- Toista raidat satunnaisjärjestyksessä.  
- JÄTÄ POIS KV (CM SKIP)

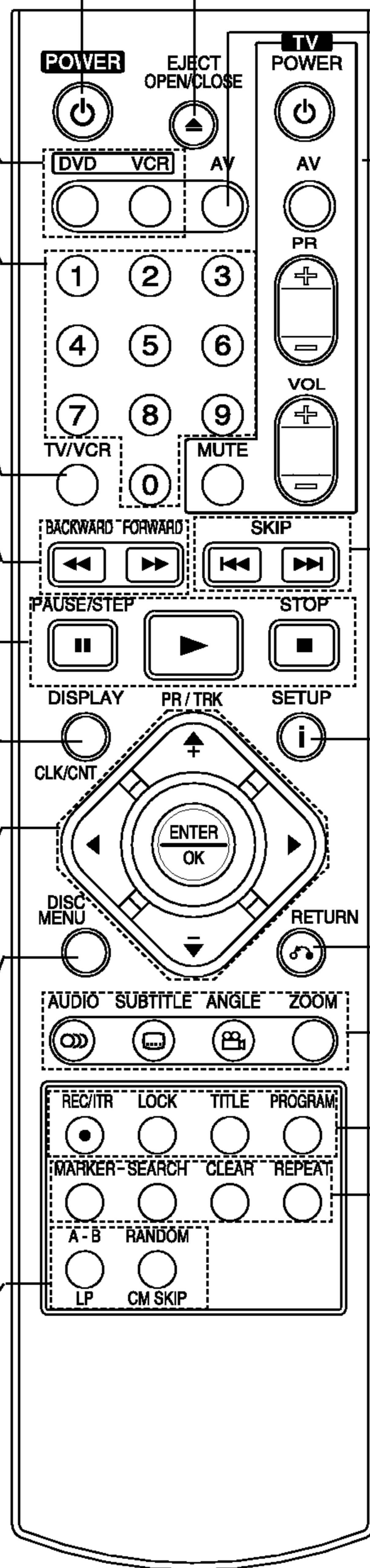

- AVAA/SULJE (OPEN/CLOSE) LEVY ULOS (EJECT)**  
- Avaa tai sulje levyalusta.  
- Nauhan poisto.
- AV**  
Valitse syöttölähte nauhatallennukseen.
- Television ohjausnäppäimet (Ks. sivu 30)**  
**TV POWER:** Kytkee tv:n päälle On ja pois OFF.  
**TV AV:** Valitsee TV:n lähteen  
**TV PR +/-:** Valitsee TV:n kanavan.  
**TV VOL +/-:** Säättää television äänen voimakkuuden.  
**MUTE:** Mykistää tv:n äänen ja palauttaa sen.
- SKIP (◀▶ / ▶▶)**  
Siirry seuraavaan kappaleeseen tai raidalle. Palaa nykyisen kappaleen tai raidan alkuun tai siirry edelliseen kappaleeseen tai raidalle.
- ASETUKSET / i**  
Asetusvalikko esiin tai pois.
- PALUU (RETURN)**  
- Poista asetukset.  
- Näyttää toistonsäätötoiminnolla varustetun video-CD:n valikon.
- ÄÄNI (AUDIO)**  
Valitse äänikieli (DVD) tai äänikanava (CD).
- TEKSTITYS**  
Valitse tekstityskieli.
- KUVAKULMA (ANGLE)**  
Valitse DVD-kameran kuvakulman, jos vaihtoehtoja on.
- SUURENNUS (ZOOM)**  
Suurennna videokuvaa.
- REC/ITR**  
Tallenna syöttölähteesi nauhalle.
- LAPSILUKKO (LOCK)**  
Lapsilukon kytkeminen päälle ja pois.
- NIMIKE (TITLE)**  
Näyttää levyn nimikevalikon, jos sellainen on.
- OHJELMA (PROGRAM)**  
Ohjelmavalikko esiin tai pois.
- MERKKI (MARKER)**  
Merkitse mikä tahansa kohta toiston aikana.
- HAKU (SEARCH)**  
Näyttää MARKER SEARCH -merkkihakuvalikon.
- TYHJENNÄ (CLEAR)**  
- Tyhjennä raitanumero ohjelmavalikosta tai merkki merkkihakuvalikosta (MARKER SEARCH).  
- Nollaa nauhalaskuri.
- UUSINTA (REPEAT)**  
Uudestaan jakso, raita, nimike, kaikki.

Huomautus:

Tämä kaukosäädin on varustettu samoilla painikkeilla VCR- ja DVD-toimintoja varten (paitsi PLAY/TOISTO).

Kun käytät VCR-toimintoa, aloita painamalla VCR-painiketta.

Kun käytät DVD-toimintoa, aloita painamalla DVD-painiketta.



## Takapaneeli

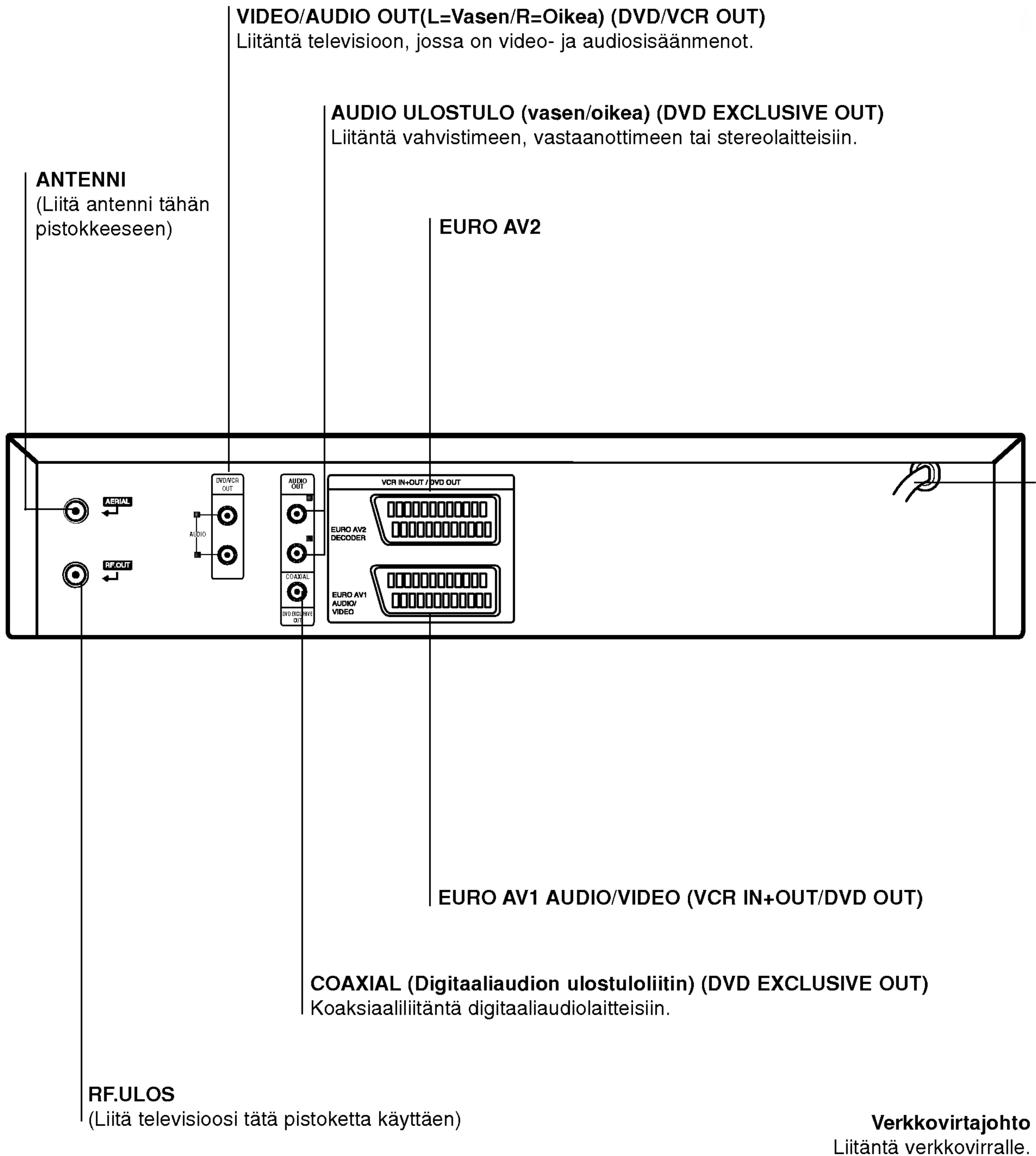

JOHDANTO



Älä koske takapaneelin liittimien sisällä olevia piikkejä. Staattisen varauksen purkautuminen voi vauroittaa laitetta pysyvästi.

## Asennus ja asetukset

### Tips:

- Soitin voidaan liittää monella tavalla riippuen televisiosistasi ja niistä laitteista, joita haluat soittimeen liittää. Käytä ainoastaan alla kuvailtuja liitäntöjä.
- Teet liitännät parhaiten lukemalla television, videonauhurin sekä stereo- ja muiden laitteiden käyttöohjeet tarvittaessa.
- Parhaan äänentoiston saat liittämällä soittimen AUDIO OUT -ulostuloliittimistä kaapelit vahvistimeen, vastaanottimeen, stereolaitteisiin tai audio/videolaitteisiin. Lisätietoja kohdassa "Liittäminen lisälaitteisiin" sivulla 11.

### Vaara:

- Varmista, että DVD-soitin on liitetty suoraan televisioon. Säädä televisio oikealle videon sisääntulokanavalle.
- Älä liitä DVD-soittimen AUDIO OUT -ulostuloa audiolaitteesi (nauhurin) äänisignaalin sisäänmenoliittimeen.

## Liitännät televisioon ja satelliittivastaanottimeen

- Tee jokin seuraavista liitännöistä nykyisten laitteidesi ominaisuuksista riippuen.

### Perusliitäntä (AV)

1. Liitä **EURO AV1 AUDIO/VIDEO** tämän yksikön takapaneelissa SCART-kaapelilla television SCART-syöttöliittimeen.
2. Vissa TV-presentatörer sänder ut kodade TV signaler som kan ses efter avkodning med en köpt eller hyrd dekoder. Du kan ansluta en sådan dekoder till voidaan liittää tähän laitteeseen.

### Perusliitäntä (RF)

1. Liitä RF-antennikaapeli sisä-/ulkoantennista tämän laitteen takapaneelin AERIAL-pistokkeeseen.
2. Liitä varusteisiin kuuluva RF-antennikaapeli tämän laitteen takapaneelin RF.OUT-pistokkeesta tv:n antennipistokkeeseen.

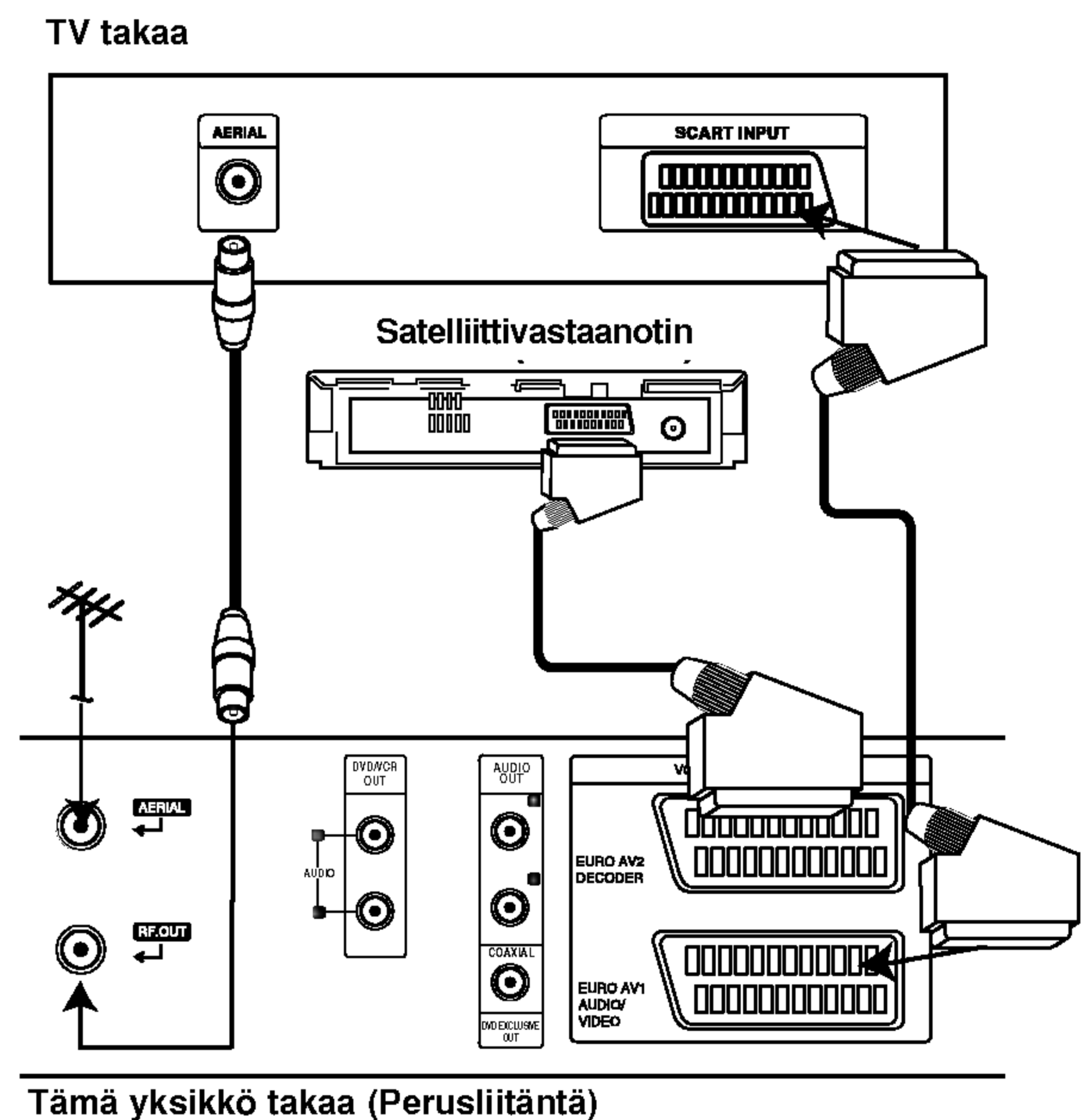

## Asennus ja asetukset

### Liittäminen lisälaitteisiin

#### Liitäntä vahvistimeen, jossa on kaksikanavainen analoginen stereo tai Dolby Pro Logic II/Pro Logic

Kytke DVD-soittimen vasen ja oikea AUDIO OUT -liittimistä toimitetut audiokaapelit vahvistimen, vastaanottimen tai stereolaitteiden vasempaan ja oikeaan audio-sisäänmenoliittimeen.

#### Liitäntä vahvistimeen, jossa on kaksikanavainen digitaalistereo (PCM) tai audio/video-vastaanottimeen, jossa on monikanavadekooderi (Dolby Digital™, MPEG 2 tai DTS)

1. Kytke yksi DVD-soittimen DIGITAL AUDIO OUT -liittimistä (KOAKSIAALI) vastaavaan liittimeen vahvistimessa. Käytä lisävarusteena saatavaa digitaalista (taikoaksaali) audiokaapelia.
2. Sinun täytyy aktivoida soittimen digitaalinen ulostulo. (Lisätietoja kohdassa "Digitaalinen audioulostulo" sivulla 18).

#### Digitaalinen monikanavaääni

Digitaalinen monikanavaääni antaa parhaan äänenlaadun. Tätä varten tarvitset monikanavaisen audio/videovastaanottimen, joka tukee yhtä tai useampaa DVD-soittimesi tukemaa audioformaattia (MPEG 2, Dolby Digital ja DTS) Tarkista tiedot vastaanottimen käyttöohjeista ja merkeistä vastaanottimen etulevyssä.

#### VAROITUS:

DTS-lisenssisopimuksista johtuen digitaalinen ulostulo on DTS-digitaalillassa, kun DTS-audiovirtaustoisto on valittu.

#### Huomautuksia:

- Jos digitaalisen ulostulon audioformaatti ei vastaa vastaanottimesi ominaisuuksia, vastaanotin tuottaa kovaa, vääristynyttä ääntä tai ei tuota ääntä lainkaan.
- Painamalla AUDIO näet tv-ruutunäytössä nykyisen DVD:n audioformaatin.

Tämä yksikkö takaa

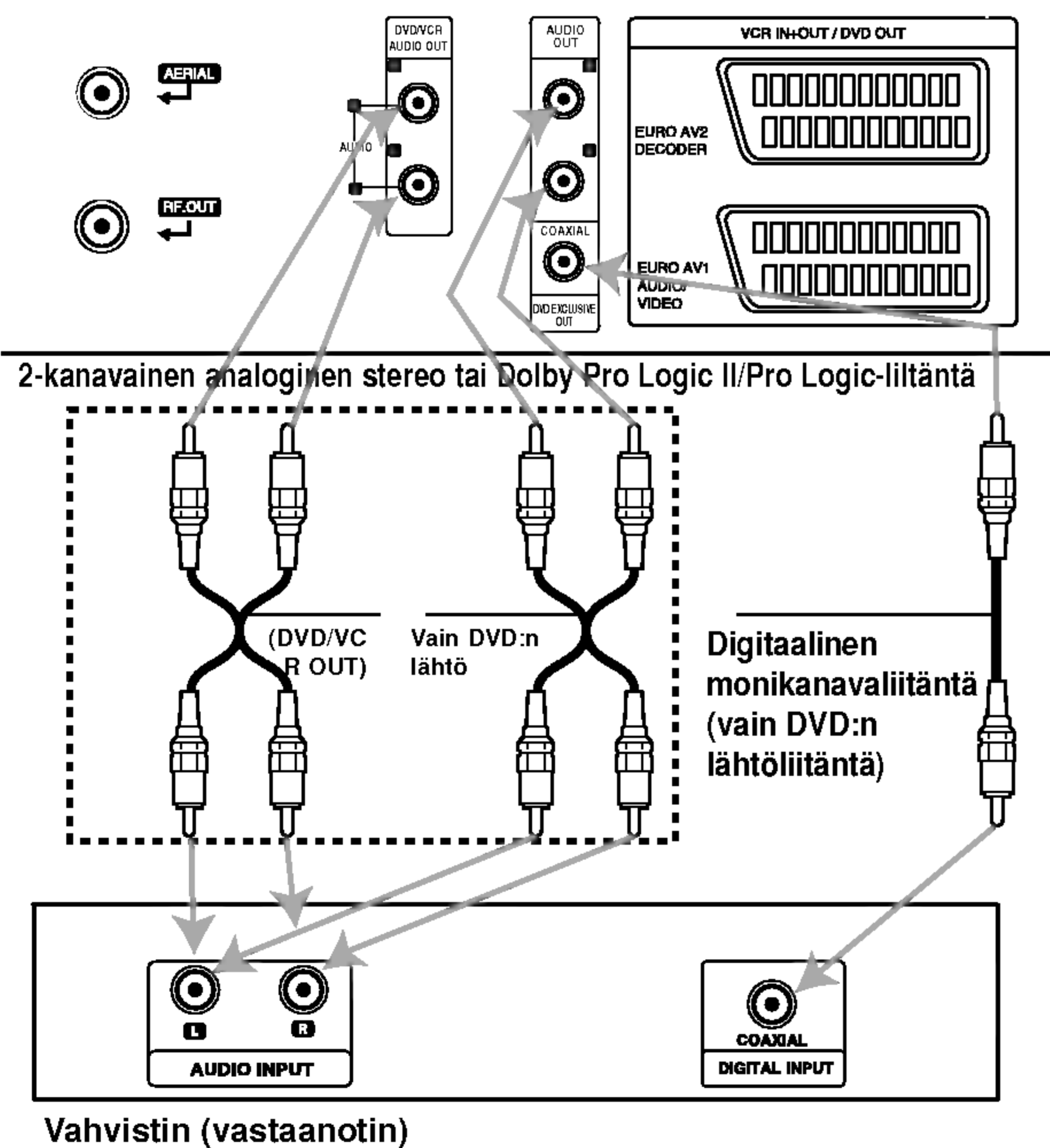

## Ennen käyttöä - videonauhuri

### Näin virität videokanavan televisioosi

#### Huomautuksia:

- Tämän videonauhurin ulostulotaajuus on asetettu UHF-kanavalle 36. Jos kanava 36 on jo jonkin toisen TV-aseman käytössä tai kuva on vääristynyt voit vaihtaa videonauhurisi lähetyskanavaa. Vaiheet 5 ~ 8 näyttävät, kuinka vaihdat videonauhurisi ulostulotaajuuden.
  - Televisiosi vastaanottaa signaaleja videonauhurilta samoin kuin TV-asemaltakin. Katsoaksesi kuvanauhoituksia sinun täytyy valita televisioistasi kanava ja viritää se videonauhurille. Jos käytit **SCART** -kaapeleita, niin televisioissasi pitäisi olla valmiina videolle omistettu kanava, jonka merkintänä on tavallisesti **AV**.
1. Varmistu siitä, että olet liittänyt videonauhurisi oikein ja viritänyt televisioosi oikean videokanavan. Kytke virta videonauhuriin painamalla **POWER**-painiketta. Kytke virta televisioosi.
  2. Laita videonauhuriin nauhoitettu videokasetti ja paina **PLAY**-painiketta kaukosäätimessä. Valitse sen TV-kanavan numero, jolla haluat katsella nauhoituksiasi. Älä välitä, jos sinulla ei ole nauhoitettua kasettia tässä vaiheessa! Voit kytkeä videonauhuriin virran ja jatkaa vaiheet **3 ~ 4**, ja sen sijaan että näkisit nauhoituksen, säädä TV:ta, kunnes näet kirkkaan sinisen kuvaruudun.
  3. Säädä tätä kanavaa, kunnes videokuva on terävä ja ääni on selkeä. Jos olet käyttänyt **SCART** -kaapeleita, sinun ei tarvitse viritää TV:täsi, valitse vain **AV** -kanava. **AV** -kanava on jo esiviritetty parhaalle mahdolliselle videotoistolle televisioissasi.
  4. Tallenna tämä kanava televisioosi. Katso televisiosi opaskirjasesta, kuinka tämä tehdään, ellei osaa sitä muuten.
  5. **Vaiheet 5 ~ 8 täytyy suorittaa vain, jos jos et saa selvää videotoistoa kuten on kuvattu vaiheissa 1 ~ 4.** Valitse sen TV-kanavan numero, jolla haluat katsella videoitasi. Varmista videonauhurisi odotustila painamalla kaukosäätimen **POWER-painiketta** (vain kello näkyy sen näytössä).
  6. Paina **PROG. ▲** tai **▼** videonauhurin etuosassa yli 4 sekunnin ajan. **RF36** tulee videonauhurin näyttöön. TV : n kuvaruudulle tulee seuraava näyttö.

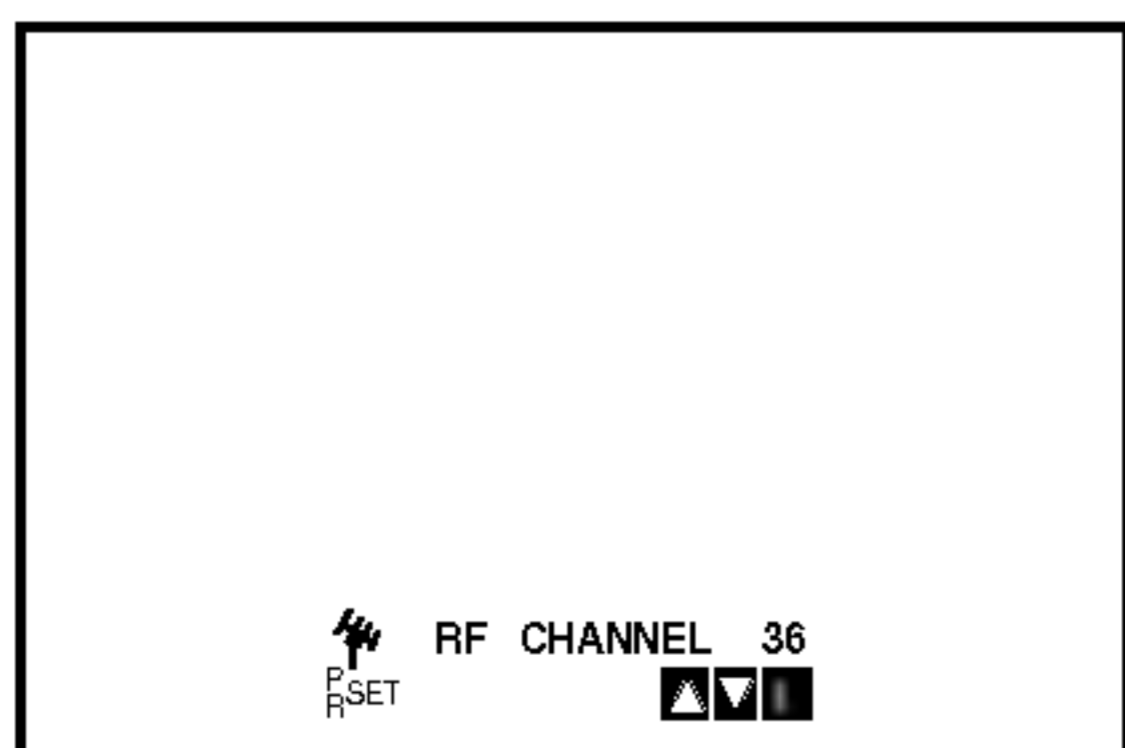

7. Valitse toinen videokanava painamalla **PROG. ▲** tai **▼** painikkeita. Voit valita minkä tahansa kanavanumeron väliltä 22 ja 68. Voit asettaa sen myös "OFF"-tilaan, jos häihöitä esiintyy, kun TV on liitetty videonauhuriin SCART:illa.
8. Valitse sen TV-kanavan numero, jolla haluat katsella videoita. Paina lopuksi **⏻/⏮** painiketta videonauhurisi etupaneelissa. Viritä kanavaa niin, että näkyviin tulee kirkas sininen kuva. Tallenna tämä kanava televisioosi.

#### Huomautus:

Varmistu siitä, että olet asentanut kuvanauhurisi oikein ja viritänyt oikein videolle varatun kanavan televisioosi. Jos et viritä videolle varattua kanavaa, et voi katsella ja tallentaa ohjelmia videokaseteille!

### VCR-toiminnon käyttö ensi kerran

Oheinen kuva ilmestyy TV-ruudulle sen jälkeen, kun olet kytkenyt videonauhurin televisioon ensimmäistä kertaa.

TV-asemien viritäminen on selostettu vaiheissa 3 ja 4 kohdassa "ACMS" (ks. s.14).

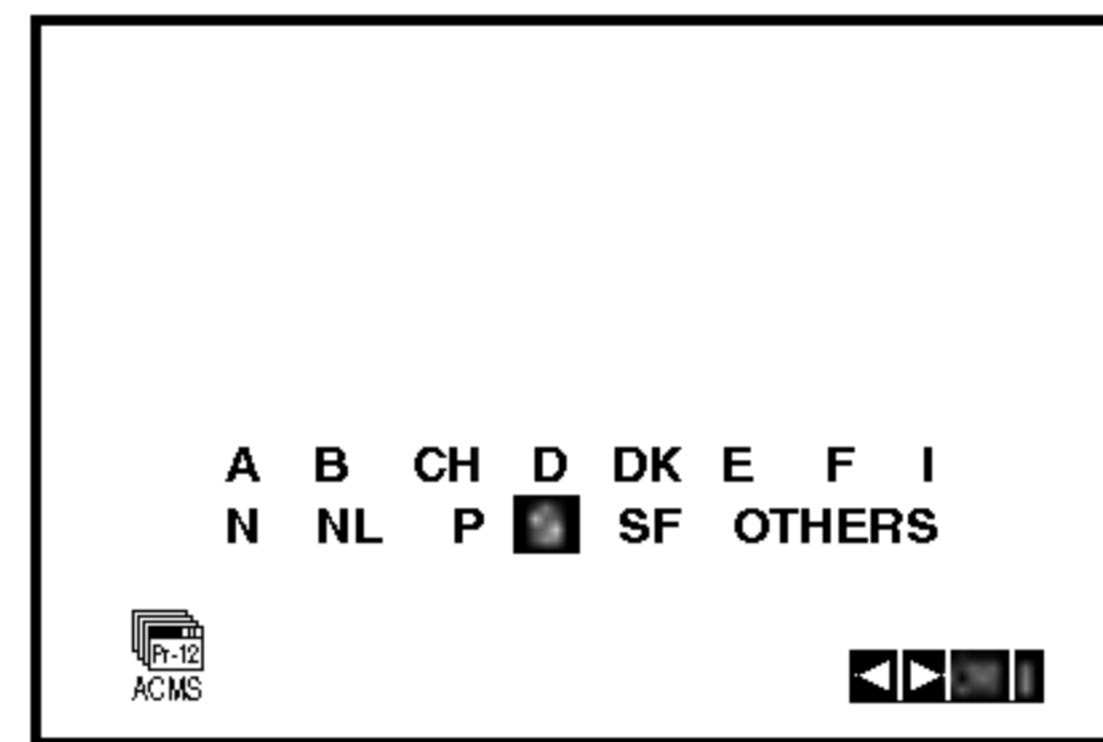

## Ennen käyttöä - videonauhuri

### Kellon asetus käsin

Videonauhuri kello säätää laitteen ajan ja päivämäärän asetuksia.

Kello asettuu automaattisesti aikaan **ACMS**-toiminnon aikana (Automaattinen kanavamuistijärjestelmä) kun videonauhuri havaitsee Teletext-signaalia lähettävän kanavan. Jos lähetysignaali on heikko, kello ei asetu aikaan, ja se täytyy tehdä käsin.

1. Paina **i**.  
Paina **◀** tai **▶** valitaksesi **SET**.  
Paina **OK**.  
ACSS-tilan on kytkettävissä OFF-tilaan (pois päältä) painamalla **OK**, jos haluat asettaa ajan käsin.

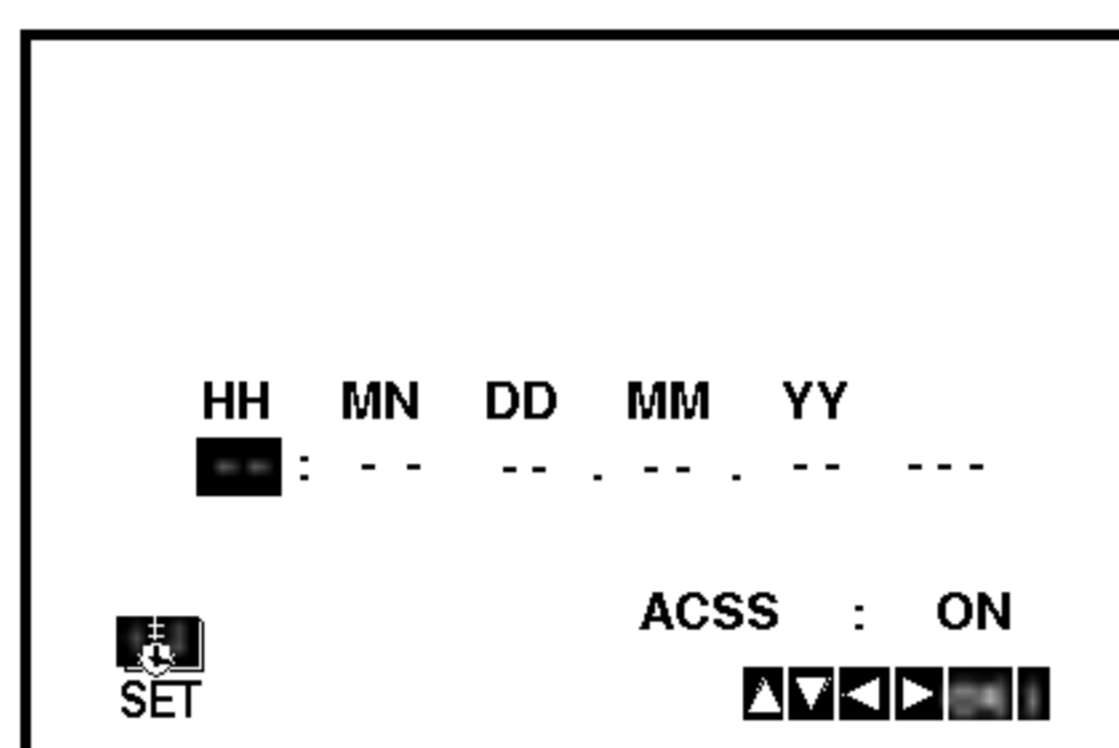

2. Käytä kaukosäätimen **▲** tai **▼** painikkeita, kun haluat muuttaa seuraavia tietoja: TUNNIT, MINUUTIT, PÄIVÄ, KUUKAUSI ja VUOSI.  
Huom: videonauhuri käyttää 24 tunnin kelloa.  
Siten kello yksi iltapäivällä näytetään näin: 13:00.  
Viikonpäivä tulee esiin automaattisesti syöttäessäsi vuoden.

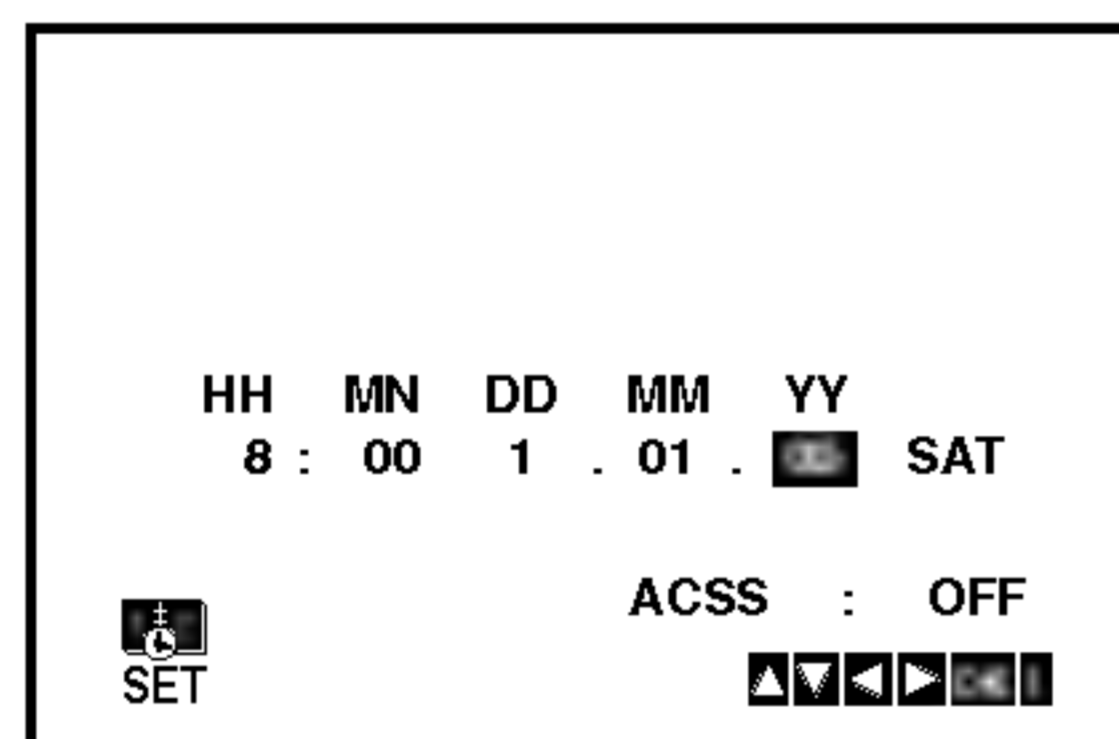

3. Jos teet virheen, muuta asetus oikeaksi painamalla **◀** tai **▶** ja syötä oikeat tiedot.
4. Paina **i**.

### Värijärjestelmän asetus

1. Paina **i**.
2. Television kuvaruutuun tulee päävalikko.
3. Valitse **SYS** Painamalla **◀** tai **▶**. Paina **OK**.
4. Paina **▲** tai **▼** valitaksesi käytetyn **VÄRI-järjestelmän**.

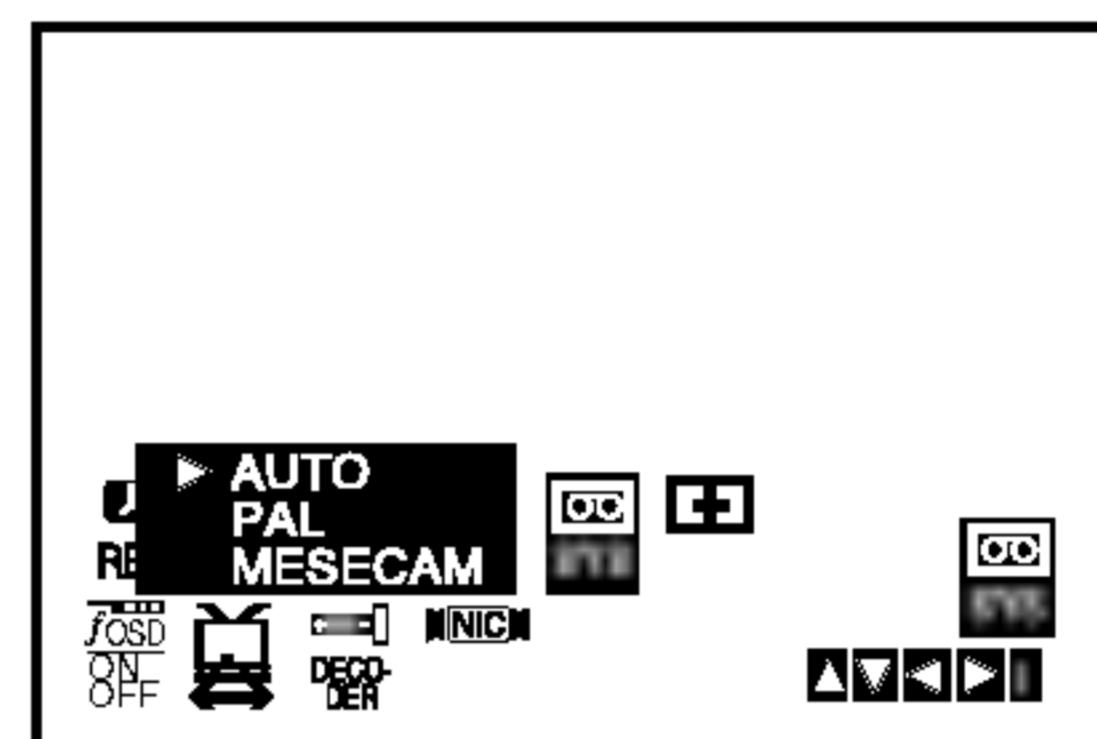

5. Valitse RF AUDIO näppäimillä **◀** tai **▶**.  
Valitse painamalla **▲** tai **▼** käytetyn RF AUDIO:n mukaan.

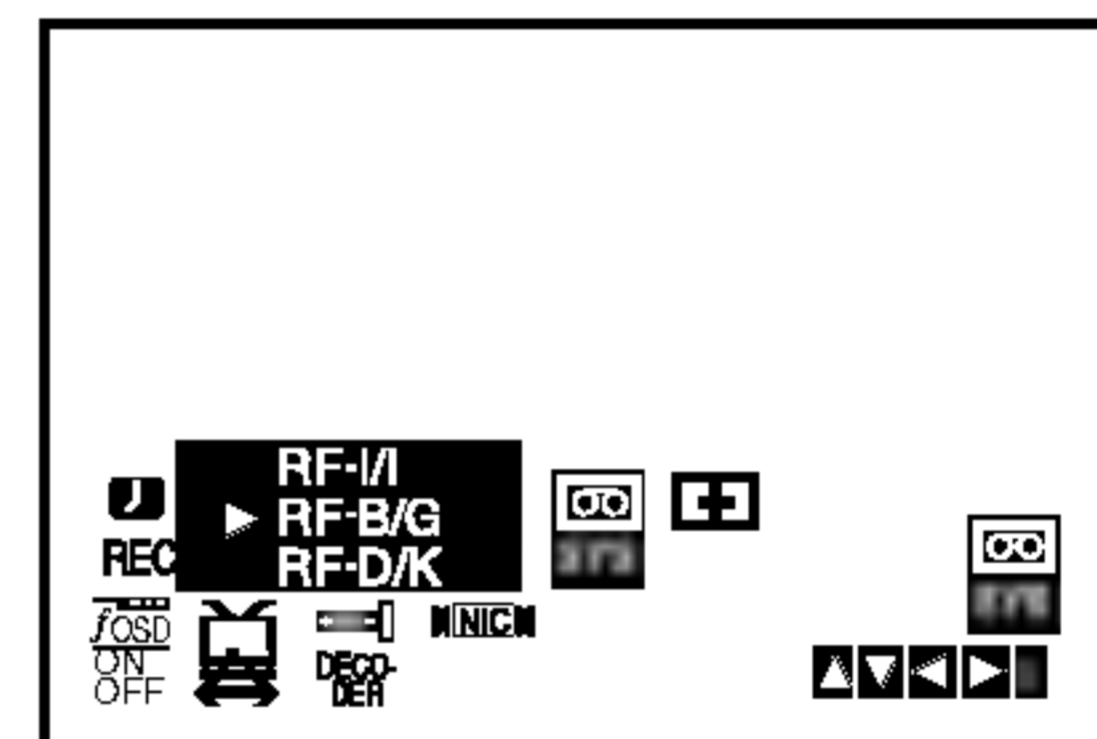

6. Poista valikot television ruutunäytöstä painamalla **i**.

## Ennen käyttöä - videonauhuri

### Näin käytät päävalikkoa

Tämän videonauhurin ohjelmointi on helppoa kuvaruudulla näkyvien valikoiden avulla. Valikoita voi käyttää **KAUKOSÄÄTIMELLÄ**.

1. Kytke virta televisioosi ja videonauhuriisi painamalla **POWER** -painiketta.
2. Paina **i** -painiketta. Television kuvaruudulle tulee päävalikko.

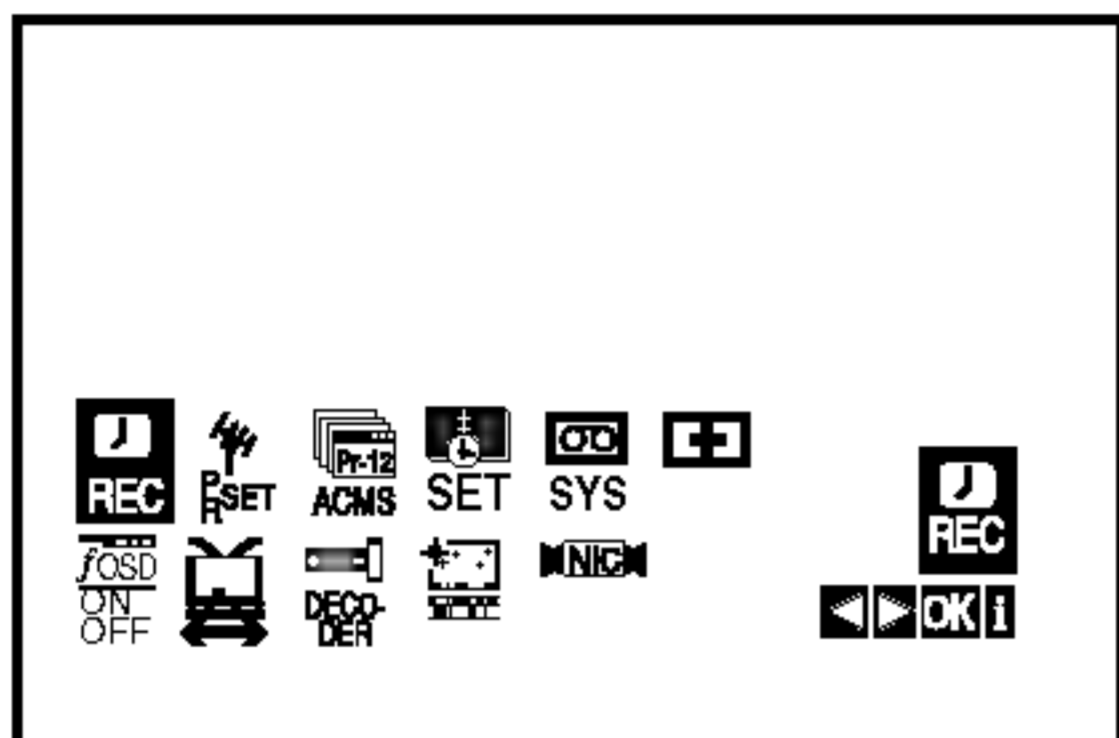

- **REC** - Ajastetun tallennuksen asetus (ks. s. 21).
- **PR SET** - Viritysasetykset käsin (ks. s. 15).
- **ACMS** - ACMS (Automaattinen kanavamuistijärjestelmä) (ks. s. 14).
- **SET** - Päivämäärän & kellon asetukset (ks. s. 13).
- **SYS** - Television värijärjestelmän asetus (ks. s. 13).
- **Dr.** (Dr.) - Videonauhuri vianetsintä (ks. s. 25).
- **F.OSD ON/OFF** - Näyttää videonauhuri käyttötilan (ks. s. 24).
- **16:9/4:3** - Televisiosi kuvasuhteen valinta (ks. s. 25).
- **DECODER** - Käytetään videonauhurin maksutv-dekooderin (tai satelliitin) kanssa (ks. s. 24).
- **OPR** - Toistokuvan laadun parantaminen (ks. s. 20).
- **NIC** - NICAM-digitaaläänen valinta päälle ja pois (ks. s. 24).

#### Vinje:

**Voit vaihtaa valikkokielen DVD:n asetusvalikosta. (Ks. Valikkokieli sivulla 17.)**

3. Valitse haluamasi valikko painamalla **◀** ja **▶** -painikkeita. Paina **OK** ja paina **▲** tai **▼** valitaksesi valikoissa.
4. Palaa TV-kuvaan painamalla **i**.

### TV-asemien virittäminen Automaattisesti

ACMS-järjestelmä tv-aseman lähettämien signaalien avulla ja asettaa kellon sekä tunnistaa aseman automaattisesti. Jos tv-lähetteen signaali on heikko, ei videonauhuri ehkä havaitse tarvittavaa tietoa, eikä siten kykene tunnistamaan aseman nimiä ja tallentamaan niitä oikein. Tämän ongelman välttämiseksi ole hyvä ja lue osa **VIRITTÄMINEN KÄSIN** sivuilla 15.

1. Käynnistä videonauhuri painamalla **POWER**-painiketta.
2. Paina **i**. TV:n kuvaruudulle tulee päävalikko. Valitse **ACMS** painamalla **◀** tai **▶**. Paina **OK**.

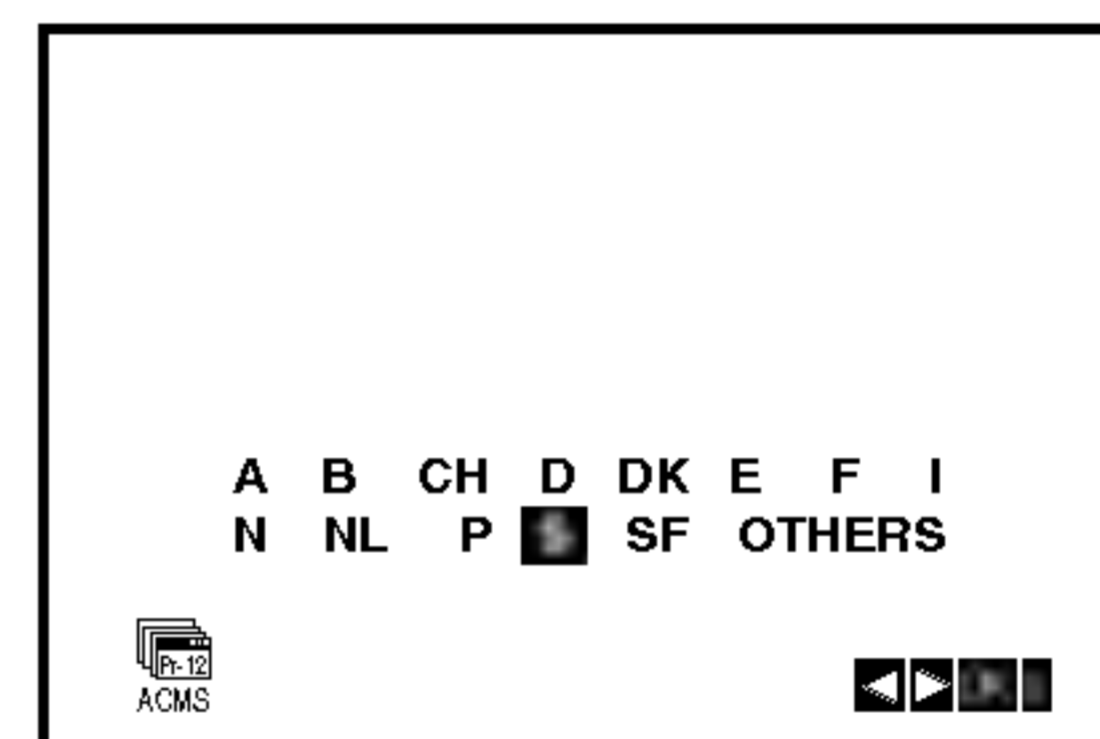
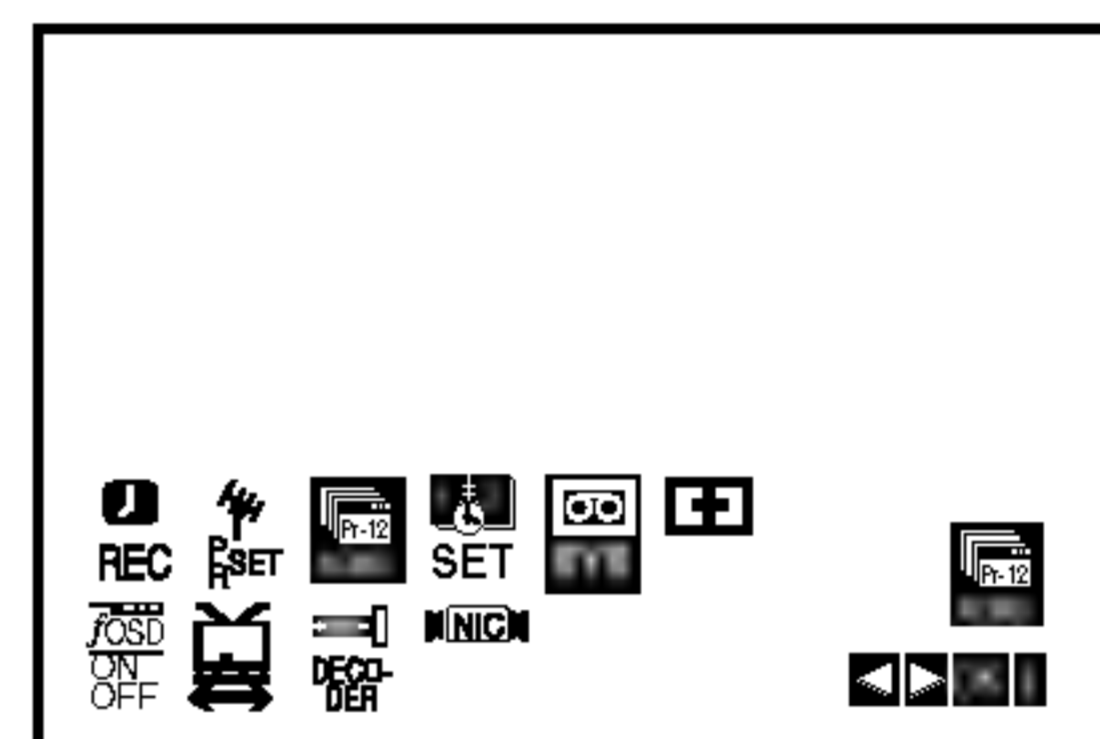

3. Valitse **COUNTRY (MAA)** painamalla **◀** tai **▶**. (**A**: Itävalta, **B**: Belgia, **CH**: Sveitsi, **D**: Saksa, **DK**: Tanska, **E**: Espanja, **F**: Ranska, **I**: Italia, **N**: Norja, **NL**: Alankomaat, **P**: Portugali, **S**: Ruotsi, **SF**: Suomi, OTHERS(MUUT))
4. Paina **OK** käynnistääksesi oman alueesi TV-asemien kanavien automaattisen tallennuksen.

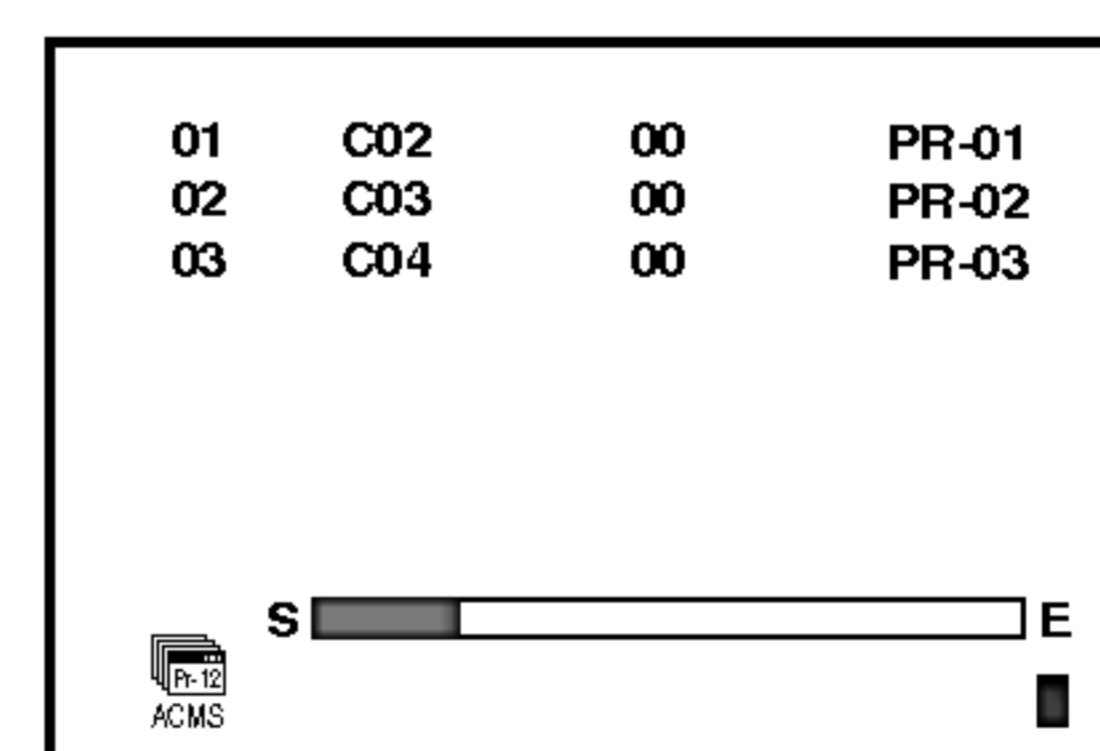

5. **TV-ASEMA -TAULUKKO** tulee näkyviin, kun viritys on suoritettu. Tallenna asetukset painamalla **i**.

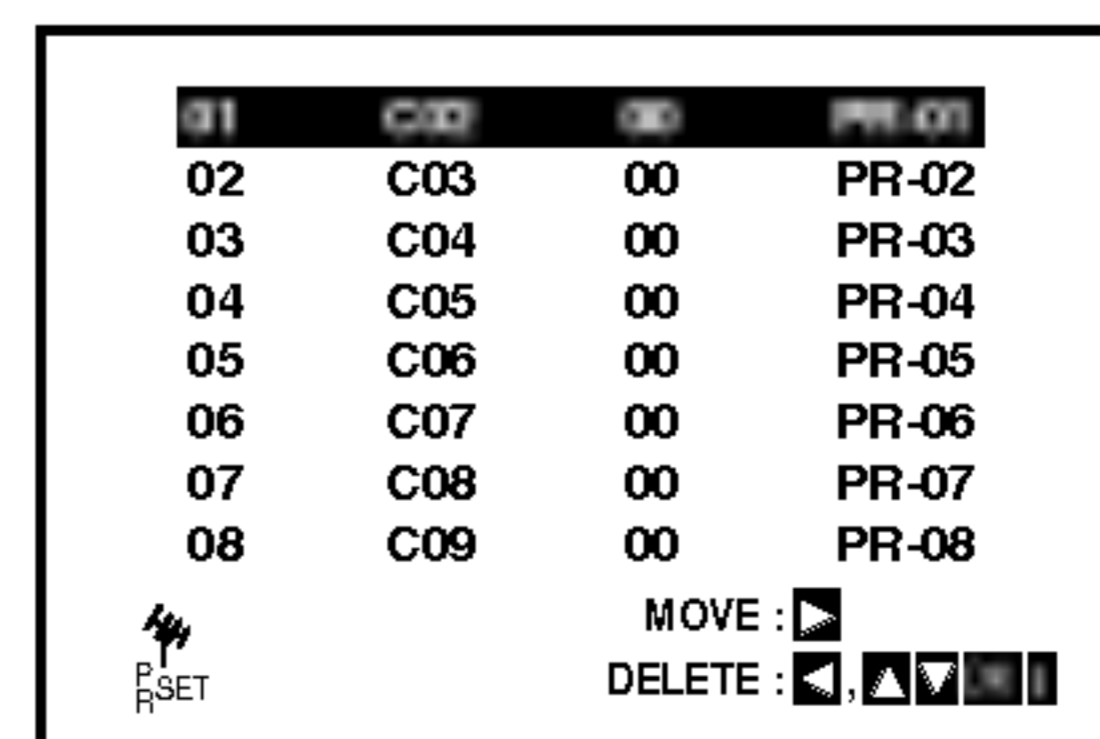

## Ennen käyttöä - videonauhuri

### TV-asemien virittäminen käsin

Joillakin alueilla lähetyksignaalit saattavat olla liian heikkoja, jotta videonauhuri automaattinen viritystoiminto löytäisi tai nimeäisi tv-asetat oikein. Sinun täytyy virittää nämä heikommat asetat käsin, jotta videonauhuri voisi tallentaa ne.

1. Paina **i**.  
Päävalikko ilmestyy television kuvaruutuun.  
Press ◀ or ▶ to select the **PR SET**.  
Paina **OK**.

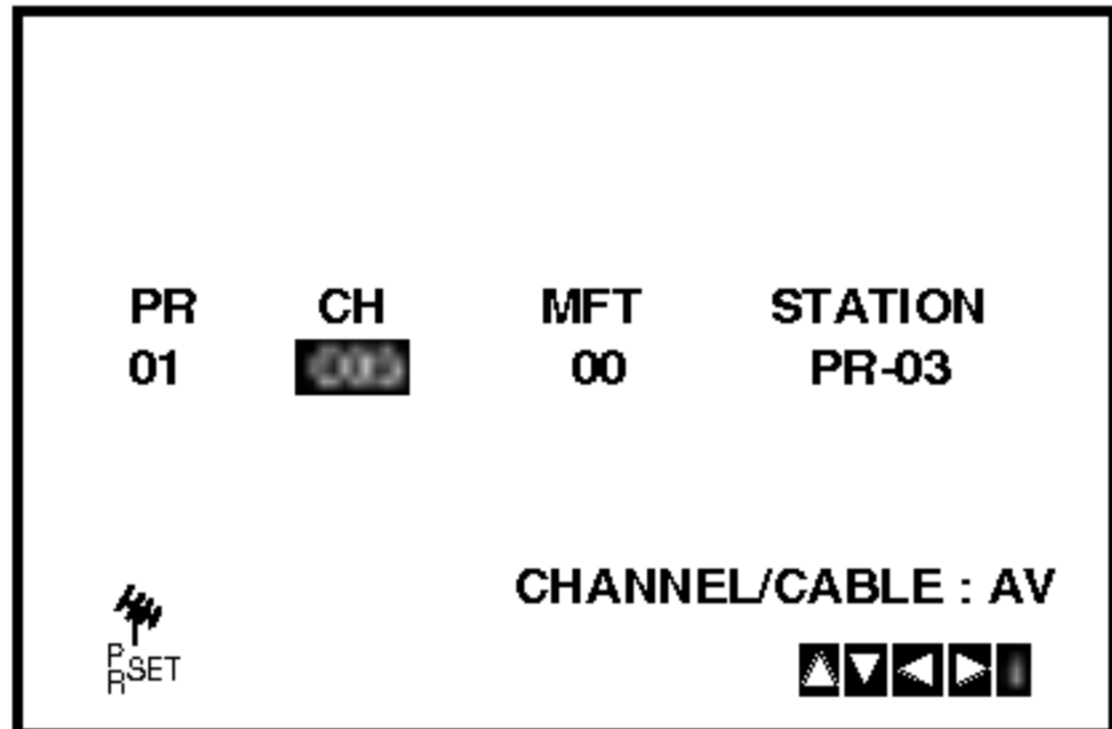
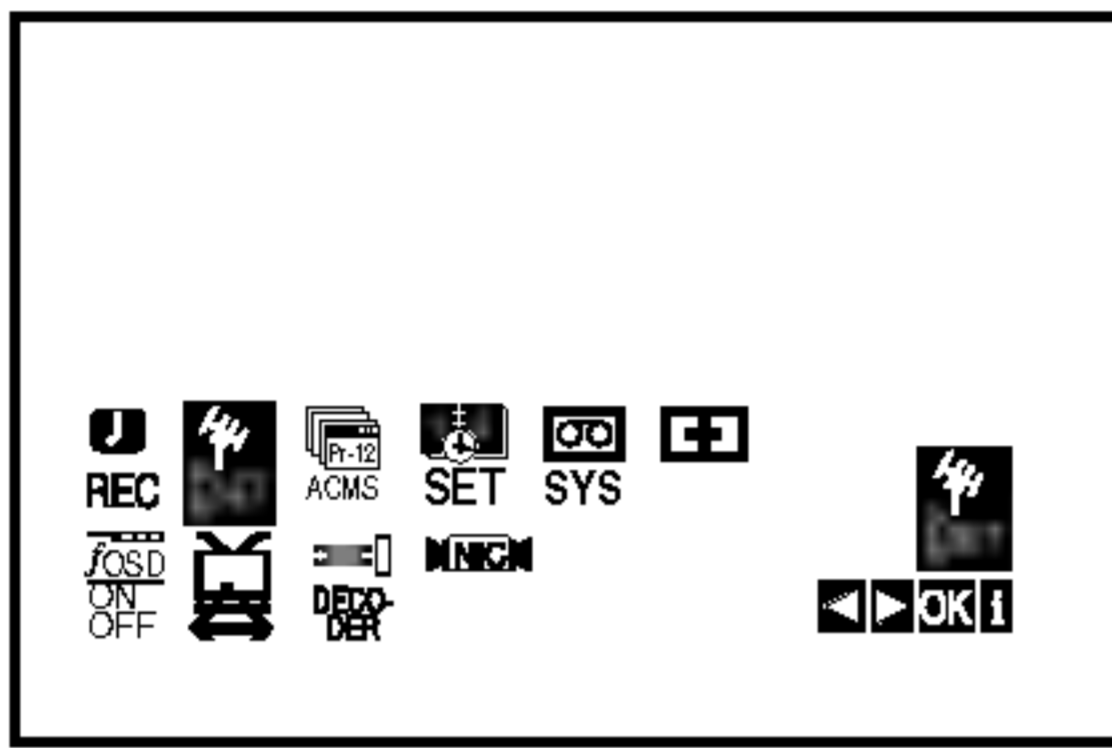

2. Paina **i**.  
Esiin tulee TV-asemien taulukko.
3. Valitse viritettäväksi haluamasi ohjelma painamalla ▲ tai ▼ (esim. PR 04).

01	C01	00	PR-01
02	C02	00	PR-02
03	C03	00	PR-03
04	C04	00	PR-04
05	--	--	----
06	--	--	----
07	--	--	----
08	--	--	----

MOVE: [right arrow]  
DELETE: [left arrow]

4. Paina **OK**.  
Valitse **C** (Vakioasemat) tai **S** (Kaapeli-asemat) painamalla **AV**: C02 - C69, S01 - S41.  
Viritä tv-asema painamalla toistuvasti ▲ tai ▼.  
Jos tiedät haluamasi tv-asetan lähetyksnumeron, voit syöttää sen suoraan käyttämällä kaukosäätimen numeronäppäimiä.

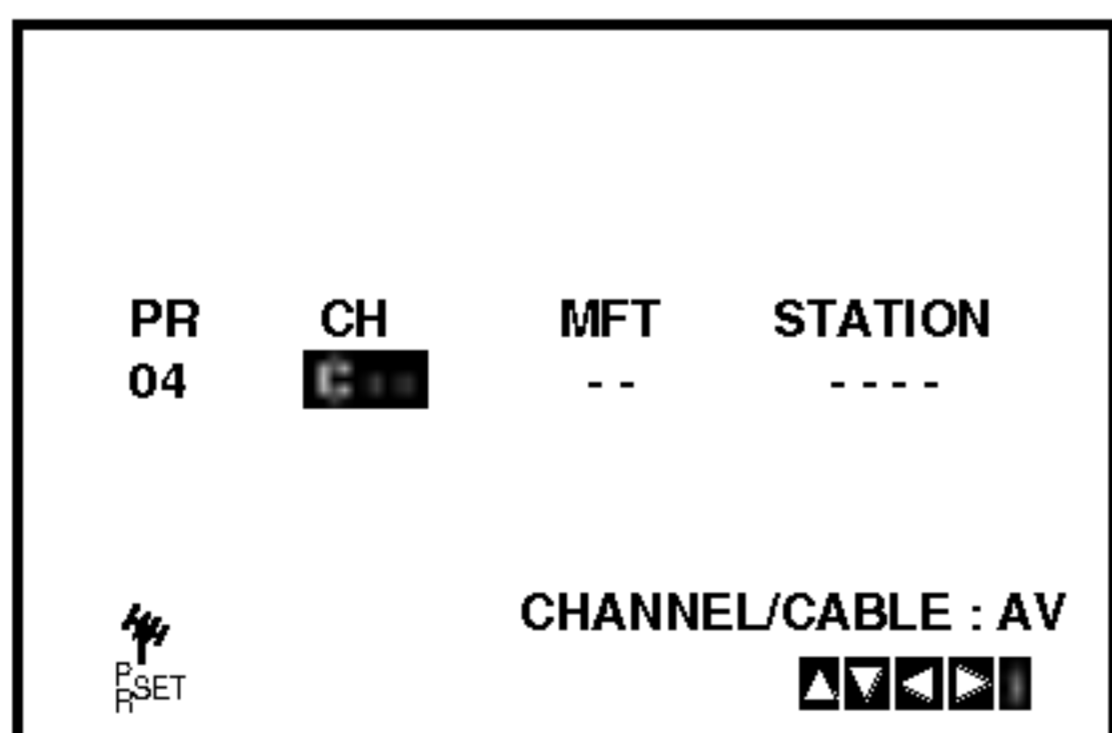

5. Etsintä pysähtyy aseman löytyessä.  
Paina ▶ valitaksesi **MFT:n**.  
Ohjaile aseman hienoviritystä käyttämällä painiketta ▲ tai ▼.

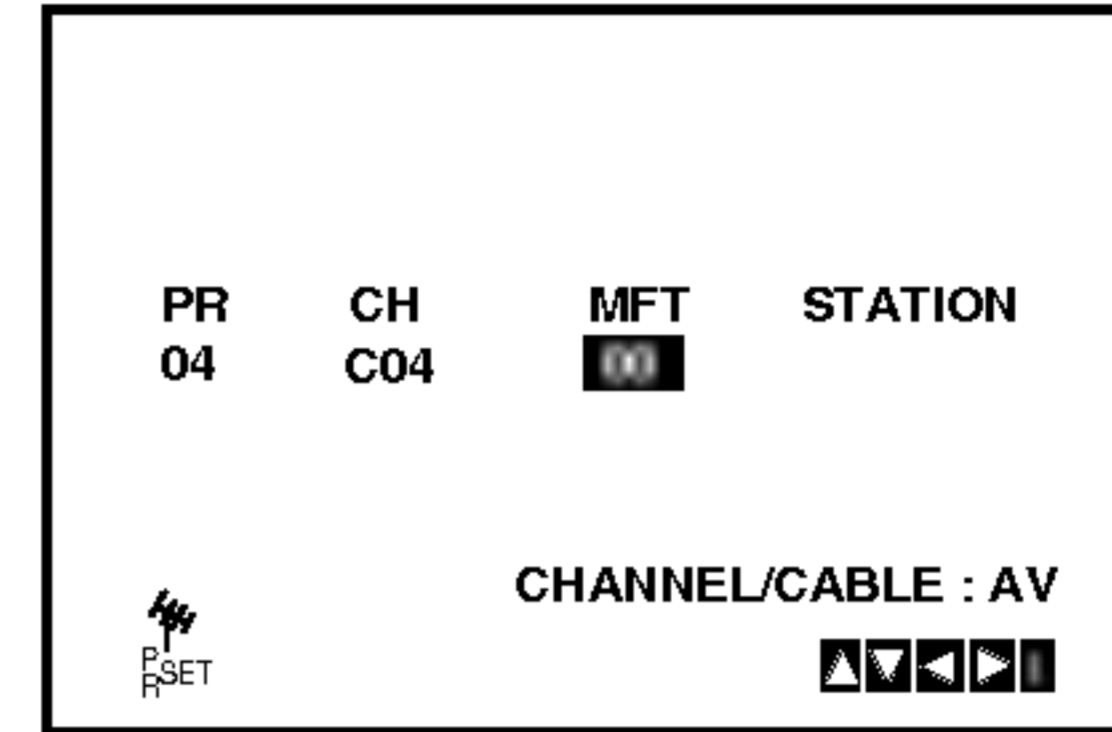

6. Paina ▶ valitaksesi **STATION (ASEMAN)**, jotta voit antaa nimen tv-asetallesi.  
Paina **OK**.
7. Paina ▲ tai ▼ valitaksesi **kirjaimet ja numerot** uudelle aseman nimelle.  
Painamalla ◀ tai ▶ liikut eteen- ja taaksepäin merkkirivissä.  
Paina **OK**.

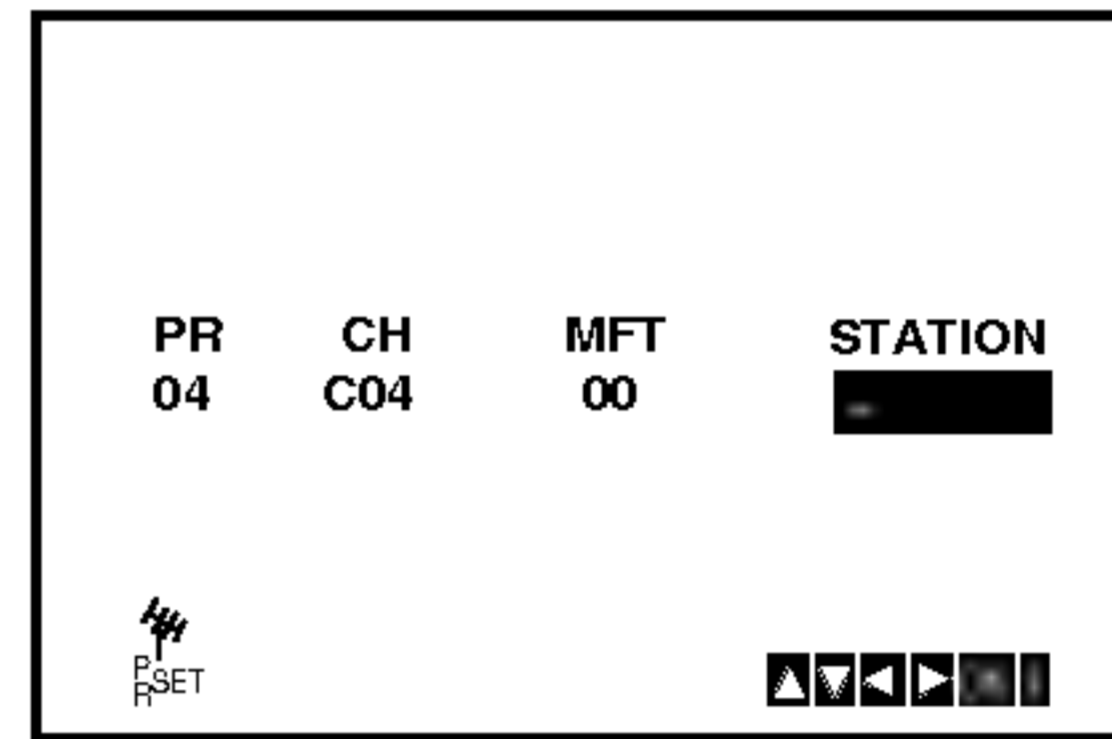

8. Paina **i** painiketta vahvistaaksesi aseman paikan.

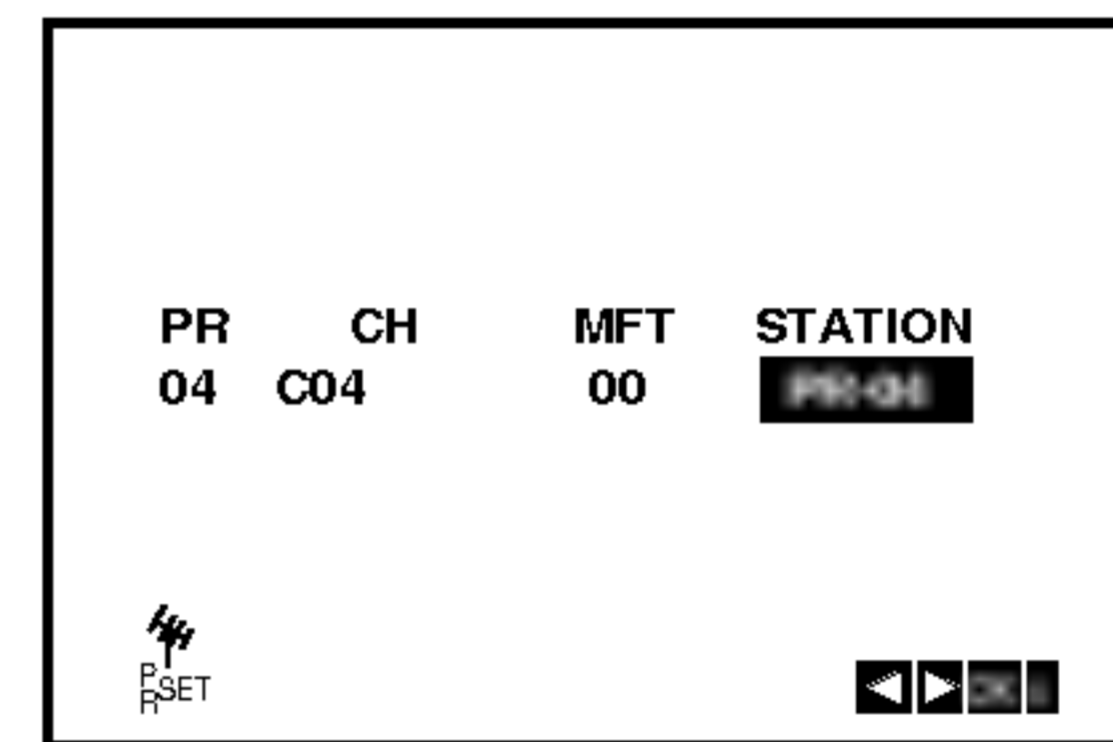

Jos haluat virittää muita asemia käsin, toista vaiheet 3 - 8.

01	C01	00	PR-01
02	C02	00	PR-02
03	C03	00	PR-03
04	C04	00	PR-04
05	--	--	----
06	--	--	----
07	--	--	----
08	--	--	----

MOVE: [right arrow]  
DELETE: [left arrow]

9. Paina **i** painiketta uudelleen.  
Valitsemasi uusi TV-asema on nyt viritetty DVD+VCR-soittimeen.

VALMISTELUT

## Ennen käyttöä - videonauhuriosa

### Tv-asemien järjestyksen muuttaminen

Viritettyäsi tv-asemia videonauhuriisi saatat haluta **muuttaa** niiden tallennusjärjestystä ilman, että ne on viritettävä uudelleen! Tämän sivun ohjeiden mukaan voit yksinkertaisesti ja helposti muuttaa niiden järjestyksen sellaiseksi, kuin haluat.

1. Paina **i**.  
Päävalikko tulee television kuvaruudulle.  
Paina **◀** tai **▶** valitaksesi **PR SET**.  
Paina **OK**.

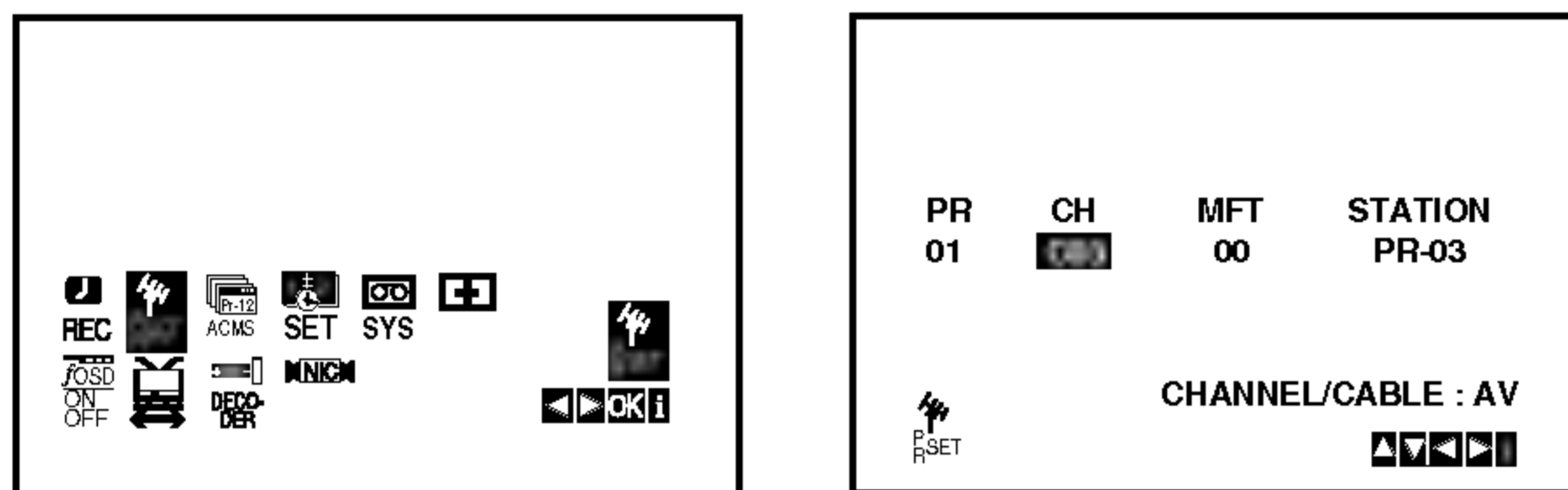

2. Paina **i**.  
Paina **▲** tai **▼** valitaksesi **ohjelmanumeron**, jonka haluat siirtää (esimerkiksi, PR 03).  
Paina **▶**.

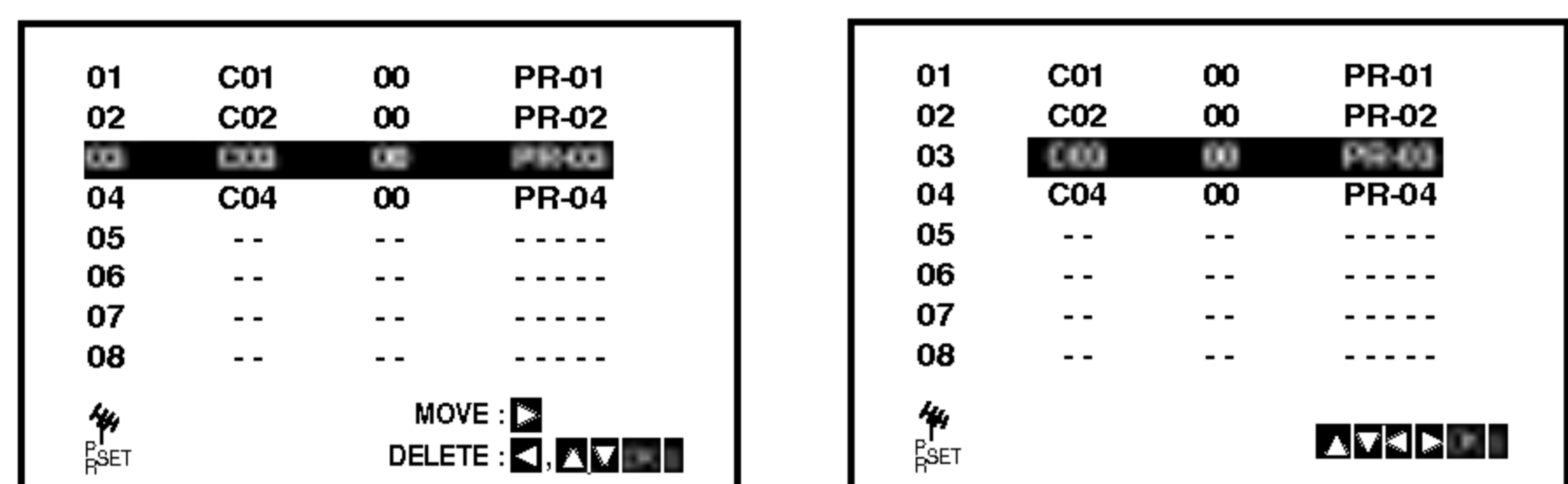

3. Paina **▲** tai **▼** valitaksesi **ohjelmanumeron**, jonka haluat siirtää (esimerkiksi, PR 05).

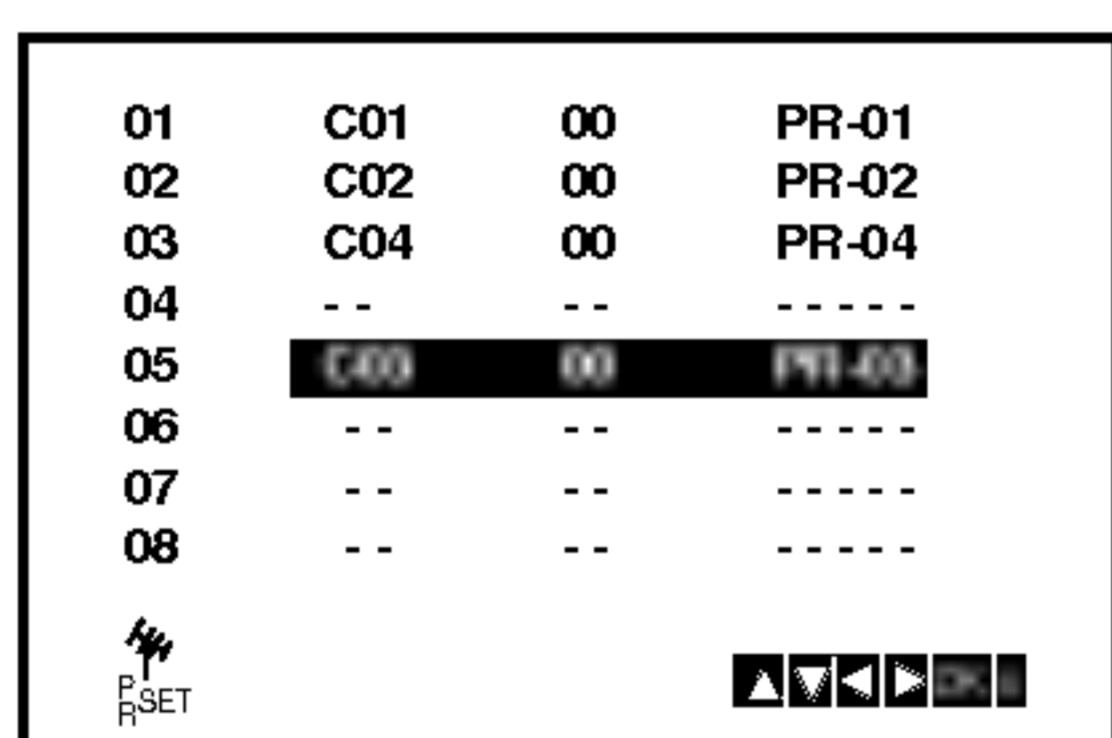

4. Paina **OK**.  
Valittu **ohjelma** siirtyy **uudelle ohjelmanumerolle**.  
Jos haluat siirtää toisia tv-asemia, toista vaiheet 1 - 4.

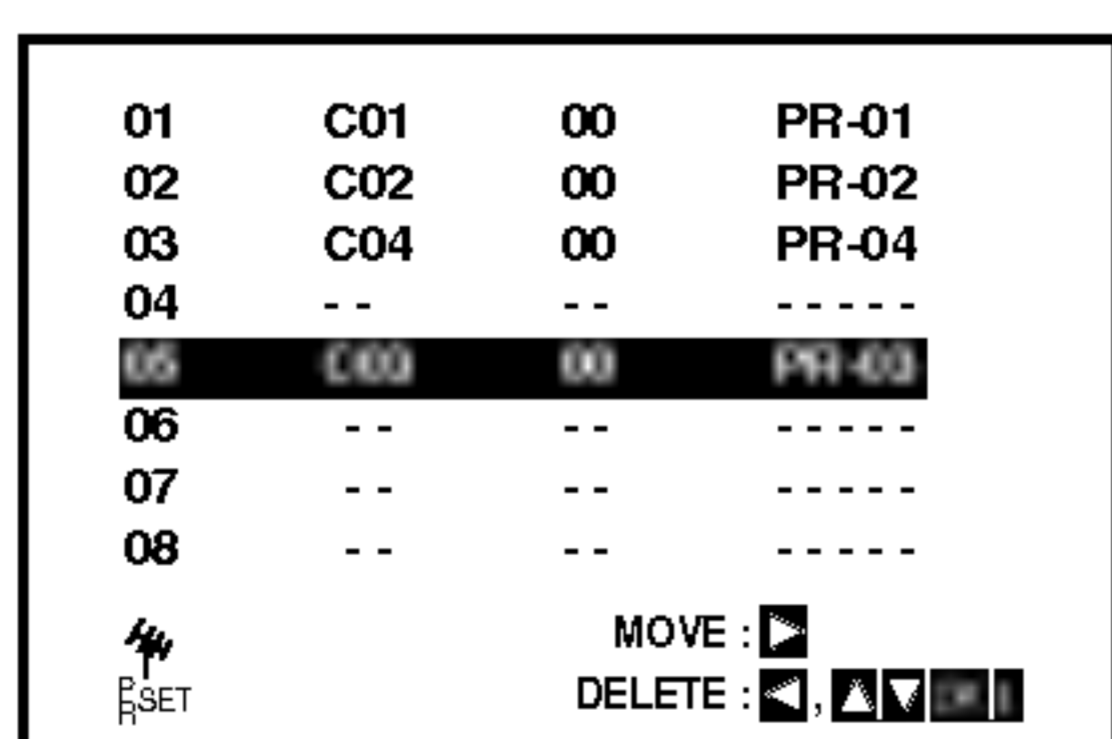

5. Paina **i** painiketta poistaaksesi valikot TV-ruudulta.

### TV-asemien poisto

Viritettyäsi tv-asemia videonauhuriisi saatat haluta **poistaa** jonkin aseman.  
Tämän sivun ohjeet kertovat, kuinka helposti voit poistaa minkä tahansa tv-aseman.

1. Paina **i**.  
Päävalikko ilmestyy television kuvaruudulle.  
Paina **◀** tai **▶** valitaksesi **PR SET**-asetustoiminnon.  
Paina **OK**.

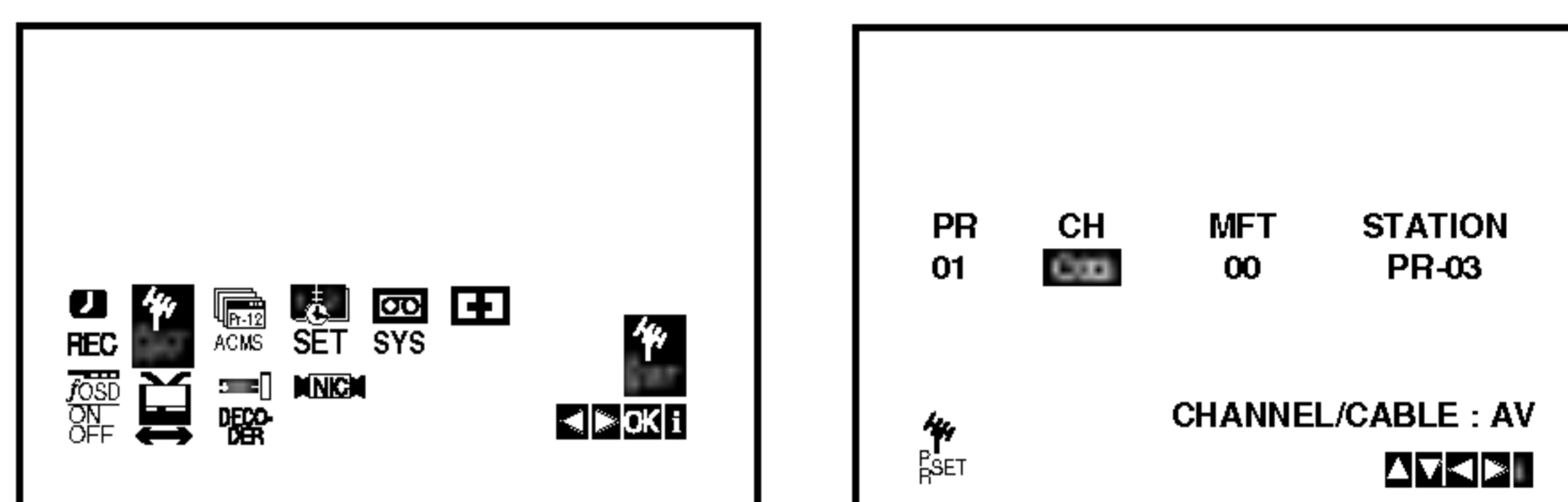

2. Paina **i**.
3. Paina **▲** tai **▼** valitaksesi **ohjelmanumeron**, jonka haluat poistaa (esimerkiksi, PR 01).

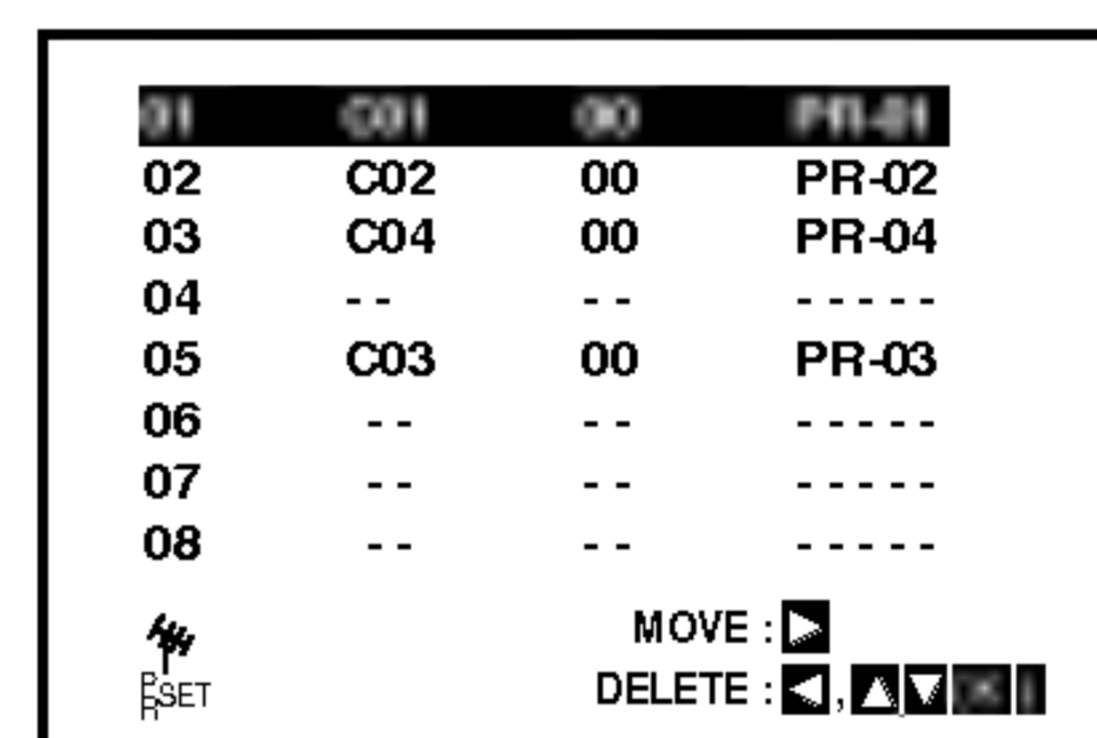

4. Paina **◀**.  
Valitsemasi asema poistetaan hetken kuluttua.  
Jos haluat poistaa muita TV-asemia, toista vaiheet 3 -4.

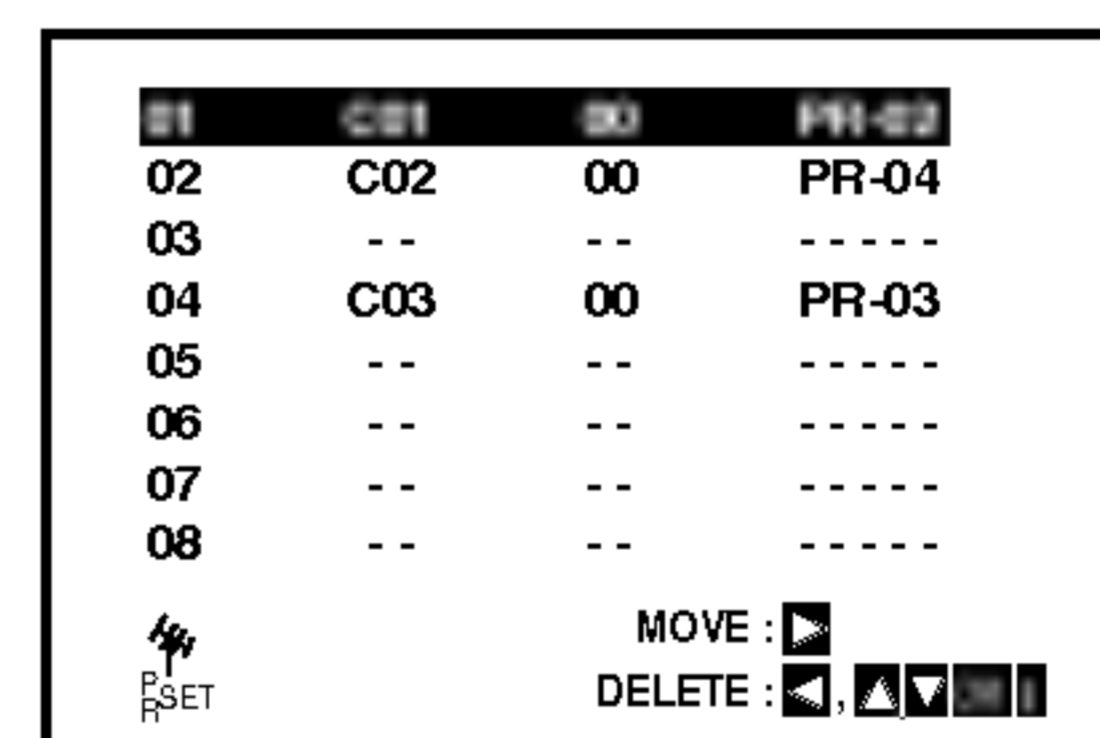

5. Paina **i** painiketta poistaaksesi valikot TV-ruudulta.



## Ennen käyttöä -DVD-osa

Asetusvalikosta voit tehdä erilaisia säätöjä kohteille, kuten kuvalle ja äänelle.

Voit myös asettaa kielen alanimikkeille ja asetusvalikolle monien muiden asioiden lisäksi. Kaikista asetusvalikon kohteista on tietoja sivuilla 17 - 19

### Näin saat valikon esiin ja poistut siitä:

Siirry asetusvalikkoon painamalla SETUP.

Takaisin aloitusnäyttöruutuun pääsee painamalla SETUP toisen kerran.

### Siirtyminen seuraavalle tasolle:

Paina ► kaukosäätimessä.

### Siirtyminen takaisin edelliselle tasolle:

Paina ◀ kaukosäätimessä.

## Peruskäyttö

1. Paina kaukosäätimessä DVD.
2. Paina SETUP. Esiin tulee asetusvalikko.
3. Valitse haluttu vaihtoehto painamalla ▲ / ▼, ja siirry sitten toiselle tasolle painamalla ►. Ruudussa näkyvät valitun kohteen nykyiset asetukset sekä asetusvaihtoehto (-ehdot).
4. Valitse haluttu toinen vaihtoehto painamalla ▲ / ▼, ja siirry sitten kolmannelle tasolle painamalla ►.
5. Valitse haluttu asetus painamalla ▲ / ▼, ja vahvista sitten valinta painamalla ENTER. Jotkut kohteet vaativat lisätoimia.
6. Palaa asetusvalikkoon painamalla SETUP tai PLAY.

## LANGUAGE (KIELI)



### Menu Language

VCR:n ja DVD:n Setup-valikon ja tietonäytön kielen valinta.

### Disc Audio / Subtitle / Menu **DVD**

Valitse levyn ääniraidalle (disc audio), alanimikkeille ja valikolle haluamasi kieli.

**Original (Alkuperäinen):** Tarkoittaa alkuperäistä kieltä, jolla levy tallennettiin.

**Other (Muu):** Valitse jokin toinen kieli numeronäppäimillä vastaava 4-numeroinen luku viiteluvun kielikoodien luettelosta ja syötä koodi sitten painamalla ENTER (ks. s. 36). Jos syötät väärän kielikoodin, paina CLEAR.

**Off/Pois päältä (levyn tekstitystä varten) :** Kytkee tekstityksen pois.

## ALKUASETUKSET



### TV Aspect (TV:n kuvasuhde) **DVD**

**4:3:** Valitse tämä, kun 4:3 vakiotelevisio on liitetty.

**16:9 Wide:** Valitse tämä, kun 16:9 laajakulmatelevisio on liitetty.

### Display Mode (Näyttötila) **DVD**

Näyttötila on asetettavissa vain, kun tv:n kuvasuhteeksi on asetettu "4:3".

**Letterbox:** Näyttää kuvan siten, että kuvaruudun ylä- ja alareunassa on palkit.

**Panscan:** Näyttää automaattisesti laajakuvan koko kuvaruudulla ja leikkaa pois osat, jotka eivät sovi ruutuun.

## Ennen käyttöä -DVD-osa

### AUDIO

Kullakin DVD-levyllä on monia erilaisia vaihtoehtoja audiolähdölle. Säädä soittimen AUDIO-vaihtoehdot käyttämäsi äänentoistojärjestelmän mukaiseksi.



#### Dolby Digital / DTS / MPEG **DVD**

**Bitstream:** Valitse "Bitstream", jos liität DVD-soittimen DIGITAL OUT -liittimen vahvistimeen tai muuhun laitteeseen, jossa on Dolby Digital, DTS- tai MPEG-dekooderi.

**PCM (Dolby Digital:ille / MPEG:ille):** Valitse tämä, kun laitteeseen on liitetty kaksikanavainen digitaalistero vahvistin. Dolby Digital:illa, DTS tai MPEG:illä koodatut DVD:t muunnetaan automaattisesti kaksikanavaiseksi PCM-ääneksi.

**Off (DTS):** Jos valitset "Off", DTS-signaalia ei lähetetä DIGITAL AUDIO OUT -pistokkeesta.

#### Sample Freq. (samplaustaajuus) **DVD**

Jos vastaanottimesi tai vahvistimesi ei kykene käsittelemään 96 KHz signaaleja, valitse 48 KHz. Kun tämä valinta on tehty, tämä laite muuntaa automaattisesti kaikki 96 KHz signaalit 48KHz signaaleiksi, jotta järjestelmä voi dekodata ne.

Jos vastaanottimesi tai vahvistimesi kykenee käsittelemään 96 KHz signaaleja, valitse 96 KHz. Kun tämä valinta on tehty, laite päästää kaikki signaalityypit läpi muuntamatta niitä enempää.

Tarkista vahvistimen tiedoista sen toimintakyky.

#### DRC (Dynamic Range Control (Dynamiikka-alueen))

**DVD**

DVD-tallennusmuodossa kuulet ohjelman ääniraidan mahdollisimman tarkkana ja todenmukaisena esityksenä digitaalisen audiotekniikan ansiosta. Saatat kuitenkin haluta supistaa audioulostulon dynamiikka-alueita (kovimpien ja hiljaisimpien äänien välistä eroa). Siten voit kuunnella elokuvan ääntä alemmalla äänenvoimakkuudella menettämättä äänen selkeyttä. Aseta DRC päälle tätä ominaisuutta varten.

### OTHERS (MUUT)

PBC ja Auto Play -autotoiston asetuksia voi muuttaa.



#### PBC **VCD**

Aseta toistonhallinta (PBC) päälle (On) tai pois (Off).

**On:** PBC-toiminnolla varustetut Video CD:t toistetaan PBC:n mukaan.

**Off:** PBC-toiminnolla varustetut Video CD:t toistetaan samaan tapaan kuin audio-CD:t.

#### Auto Play (Automaattitoisto) **DVD**

Voit säätää DVD-soittimen niin, että DVD-levyn toisto alkaa automaattisesti aina, kun DVD-levy laitetaan sisään.

Jos Auto Play -automaattitoisto on päällä (On), tämä DVD-soitin etsii nimikkeen, jonka soittoaika on pisin, ja soittaa sitten nimikkeen automaattisesti.

**On:** Auto Play -toiminto on päällä.

**Off:** Auto Play -toiminto ei ole päällä.

#### **Huomautuksia:**

Auto Play -toiminto ei ehkä toimi joillakin DVD-levyillä.

## Ennen käyttöä -DVD-osa

### LOCK (VANHEMMAT VALVOVAT) (LUKITUS)



#### Rating (Luokitus) **DVD**

Eräillä levyillä on lapsille katsottavaksi sopimattomia kohtauksia. useilla tällaisilla levyillä on Parental Control -vanhempien valvontatietoja, jotka koskevat koko levyä tai sen joitakin kohtauksia. Elokuvat ja kohtaukset on luokitettu asteikolla 1 - 8 maasta riippuen. Joillakin levyillä tarjolla on vaihtoehtoina sopivampia kohtauksia.

Parental Control -toiminnolla voit estää lapsiasi toistamasta kohtauksia, joiden luokitus on asettamaasi luokitusrajaa alempi, ja siten lapset eivät kykene katselemaan sopimattomana pitämäsi aineistoa.

1. Valitse luokitus ("Rating") LOCK-valikosta ja paina sitten ►.
2. Päästäksesi toimintoihin Rating - Luokitus, Password - Salasana ja Country Code - Maakoodi syötä 4-numeroinen itse luomasi turvasalasana uudelleen. Jos et ole vielä syöttänyt turvasalasanana, laite pyytää nyt sinua tekemään sen.

Syötä 4-numeroinen salasana ja paina ENTER. Syötä se uudelleen ja vahvista painamalla ENTER. Jos teet virheen ennen kuin painat ENTER, paina CLEAR.

3. Valitse luokitus väliltä 1 - 8 näppäimillä ▲ / ▼.

**Rating 1-8:** Ykkösellä (1) on vähiten toistorajoituksia ja kahdeksalla (8) on eniten toistorajoituksia.

#### **Unlock - Avaa lukitus**

Jos valitset lukituksen avauksen (Unlock), Parental Control -valvonta ei ole toiminnassa ka levyn voi toistaa kokonaan.

#### **Huomautus:**

Jos asetat soittimeen luokituksen, kaikki saman tai alemman luokituksen kohtaukset toistetaan. Korkeamman luokituksen kohtauksia ei toisteta, ellei levyllä ole tarjolla vaihtoehtoisia kohtauksia. Vaihtoehdon luokituksen täytyy olla sama tai alempi. Jos sopivaa vaihtoehtoa ei löydy, toisto pysähtyy. Toistaaksesi levyä täytyy syöttää 4-numeroinen salasana tai muuttaa luokitustasoa.

4. Vahvista luokitusvalintasi painamalla ENTER ja poistu sitten valikosta painamalla SETUP.

#### **Password (Salasana (turvakoodi))**

Voit syöttää salasanan tai muuttaa sitä.

1. Valitse Password ("Salasana") LOCK-valikosta ja paina sitten ►.
2. Noudata "Luokituksen" vaihetta 2 vasemmalla. "Change - Muuta" tai "New - Uusi" korostuu.
3. Syötä uusi 4-numeroinen koodi ja paina sitten ENTER. Vahvista syöttämällä uudelleen.
4. Poistu valikosta painamalla SETUP.

#### *Jos unohdat turvakoodisi*

Jos unohdat turvakoodisi, voit poistaa sen seuraavalla tavalla:

1. Siirry asetusvalikkoon painamalla SETUP.
2. Syötä 6-numeroinen luku "210499", ja turvakoodi on poistettu.
3. Syötä uusi koodi kuten edellä neuvotaan.

#### **Area Code (Landekode) **DVD****

Syötä sen maan/alueen koodi, jonka standardeilla DVD-videolevy on luokitettu. Tiedot koodeista ovat luvussa "Viitetiedot" (ks. s. 36).

1. Valitse Maakoodi Area Code (Landekode) LOCK-valikosta ja paina sitten ►.
2. Noudata "Luokituksen" vaihetta 2 vasemmalla.
3. Valitse ensimmäinen merkki näppäimillä ▲ / ▼.
4. Painamalla ►, ja valitse seuraava merkki näppäimillä ▲ / ▼.
5. Vahvista maakoodin valinta painamalla ENTER.

## Käyttö nauhan kanssa

### Nauhoituksen toisto

Voit ladata ja ottaa ulos videokasetteja vain, jos videonauhurisi virtajohto on seinäpistokkeessa. Videonauhurisi voi toistaa myös nauhoituksia NTSC-nauhoilta (PAL-järjestelmän TV:ssä).

### Kuvan laadun parantaminen

Laitettaessa kasetti sisään tai aloitettaessa toisto automaattinen seuranta pyrkii saamaan aikaan parhaan mahdollisen kuvan. Jos tallenteen laatu on huono, paina toistuvasti TRK + tai - kaukosäätimessä ja säädä näin seurantaa käsin, kunnes kaikki häiriöt ovat poistuneet. Palauta automaattinen seuranta painamalla kaukosäätimen numeropainiketta 0.

1. Varmistu, että olet liittänyt videonauhurisi oikein siten kuin oppaassa on edellä neuvottu.  
Kytke televisioosi virta.  
Paina **POWER**-painiketta kytkeäksesi virran videonauhuriin. Laita videokasetti videonauhuriin. Videokasetin ikkunapuolen tulee olla ylöspäin ja nuolen osoittaa sinusta itsestäsi poispäin.
2. Paina **PLAY** aloittaaksesi nauhasi toiston.  
Jos laitat sisään video- kasetin, jonka tahattoman nauhoituksen estokieleke on poistettu, niin kasetin toisto käynnistyy automaattisesti.  
**AAUTO TRACKING**  
Videonauhurisi säätää automaattisesti seurantaa (tracking) pitäen kuvan laadun parhaana.
3. Paina **PAUSE/STEP** pysäyttääksesi kuvan.  
Paina **PAUSE/STEP** toistuvasti halutessasi edetä kuva kerrallaan. Jos pidät alhaalla painiketta **FORWARD**, kuva hidastuu noin 1/19 kertaa normaalitoistoon verrattuna. Nauhoja voi pysäyttää jopa 5 minuutiksi. 5 minuutin kuluttua videonauhurisi pysäyttää nauhan estääkseen nauhan tai videonauhurisi vaurioitumisen. Pysäytyskuvan laatua voi parantaa hieman painamalla TRK + tai -.
4. Paina **PLAY** jatkaaksesi nauhasi toistoa.

### Toisto kaksinkertaisella nopeudella

Paina "▶ (X2)" -painiketta normaalin toiston aikana. Nauha toistuu nyt kaksinkertaisella nopeudella ja äänettömästi.  
Paina "▶ (X2)" -painiketta uudelleen palataksesi normaaliin toistoon.

### Kuvan etsintä:

Paina toiston aikana joko **FORWARD** tai **BACKWARD**. Siten voit pikakelata nauhaa (7 kertaa normaalitoistoa nopeammin) nähdäksesi, mistä kohdasta nauhaa kuva tulee.

### Looginen etsintä:

Paina ja pidä alhaalla **FORWARD** tai **BACKWARD** pikakelauksen tai takaisinkelauksen aikana, niin kuvaa toistetaan 7 kertaa normaalitoistoa nopeammin.

### 5. Hidastettu toisto, shuttle :

Toiston tai pysäytyskuvan aikana, paina ◀ tai ▶ näppäintä.

Voit valita seuraavista toistonopeuksista:

-7xtoisto, -3xtoisto, -toisto, pusäytys, 1/19toisto, toisto, 2xtoisto, 7xtoisto.

Kun haluat poistua hidastetusta toistosta, paina haluamaasi toimintonäppäintä, esim. toisto, haku, pysäytyskuva tai pysäyty.

Hidastetun toiston tai pysäytyskuvan aikana, pystyraitoja saattaa esiintyä johtuen nauhasta.

Mikäli kuvassa esiintyy häiriötä, vähennä sitä nuolinäppäimin.

### 6. Paina **STOP** päättääksesi toiston.

Paina **EJECT**.

Jos nauhan loppu on saavutettu, videonauhurisi pysäyttää toiston automaattisesti, kelaa takaisin, pysäyttää, työntää nauhan ulos.

### CM Skip (Mainos-katko):

Tällä toiminnolla voit nauhan toiston aikana jättää väliin mainoskatkon parissa sekunnissa, ja palata sitten normaali- toistoon.

Nauhaa toistettaessa paina **CM SKIP** kauko- säätimessä hypätäksesi yli mainoksien (tai jonkin muun ohjelma-aineiston).

Paina toistuvasti **CM SKIP** hypätäksesi:

1 painallus	30 sekuntia
2 painallus	60 sekuntia
3 painallus	90 sekuntia
4 painallus	120 sekuntia
5 painallus	150 sekuntia
6 painallus	180 sekuntia

### OPR (Paras kuvavaste)

Tämä toiminto parantaa automaattisesti toistokuvan laatua säätämällä videonauhuriasi nauhan kunnan mukaan. Huomaa, että OPR-kuvake (📺) näkyy ainoastaan toistettaessa nauhaa siinä tilassa.

1. Paina **i**.
2. Paina ◀ tai ▶ valitaksesi **OPR** (📺).
3. Paina **OK**.
4. Paina ▲ tai ▼ toistuvasti valitaksesi: **OFF**, **SOFT** tai **SHARP (EI, PEHMEÄ tai TERÄVÄ)**.  
**Huomaa, että voit valita OPR-toiminnon ainoastaan nauhaa toistettaessa.**
5. Paina **i** palataksesi kuvaruutuun.

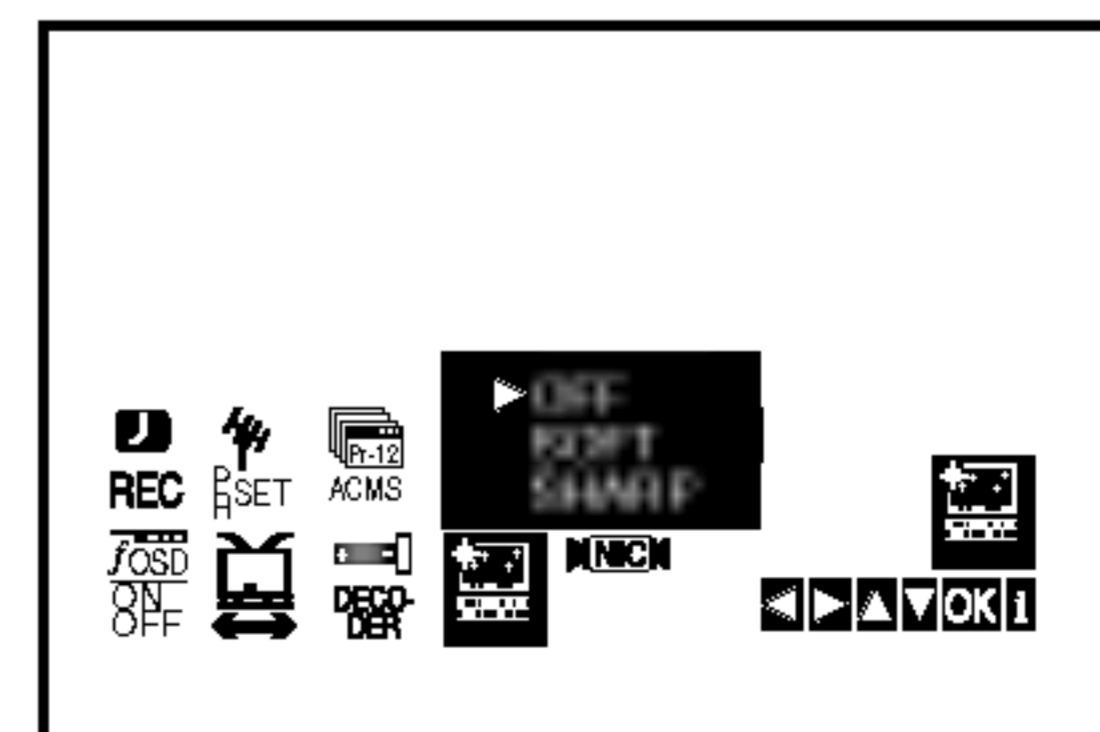

## Käyttö nauhan kanssa

### Instant Timer Recording (ITR)

Videonauhurillasi voit nauhoittaa monilla helpoilla menetelmillä:

**Instant Timer Recording (ITR) Pika-asetus-nauhoitus** aloittaa nauhoituksen välittömästi ja jatkaa ennalta asetetun ajan tai nauhan loppuun saakka.

Videonauhurisi sisältää Long Play (LP) -toiminnon, jolla voit nauhoittaa kaksinkertaisen aikamäärän videokasetille. Esimerkiksi E-180 -kasetille nauhoitetaan 180 minuuttia Standard Play (SP) -vakio- nauhoituksella, mutta LP-toiminnolla voit nauhoittaa 360 minuuttia. **Huomautus:** LP-toiminnolla kuvan ja äänen laatu kärsivät hieman.

1. Varmistu, että olet liittännyt videonauhurisi oikein siten kuin oppaassa on edellä neuvottu.  
Käynnistä videonauhurisi painamalla **POWER**-painiketta
2. Laita estokielekkeellä varustettu videokasetti videonauhuriin.  
Videokasetin ikkunapuolen tulee olla ylöspäin ja nuolen osoittaa sinusta itsestäsi poispäin.
3. Valitse **ohjelmanumero**, jonka haluat nauhoittaa, painamalla PR + tai - .  
Voit valita ohjelman numeron myös suoraan käyttämällä kaukosäätimen **numeronäppäimiä**.
4. Jos haluat nauhoittaa suoraan SCART- tai AUDIO-liittimistä, paina toistuvasti **AV**, kunnes haluamasi liitin tulee näyttöön.

**AV 1** Äänen ja kuvan nauhoitus käyttäen alemmaa SCART-liitintä video- nauhurisi takapanelissa.

**AV 2** Äänen ja kuvan nauhoitus käyttäen ylempää SCART-liitintä video- nauhurisi takapanelissa.

**AV 3** Nauhoitus käyttäen VIDEO IN ja AUDIO IN (vasen & oikea) -liittimiä videonauhurisi etupanelissa.

5. Paina **LP**, kun haluat nauhoittaa Long Play tai Standard Play -muodoissa.  
SP tuottaa paremman kuvan- ja äänen laadun, mutta LP tarjoaa kaksi kertaa enemmän nauhoitusaikaa.  
Videonauhurisi näytöllä näkyvät tekstit SP tai LP kertovat, kumman tavan olet valinnut.
6. Aloita nauhoitus painamalla **REC/ITR**.  
Television kuvaruudulle tulee viesti RECORD.  
Paina **REC/ITR** useita kertoja. Jokainen perättäinen painallus lisää nauhoitusaikaa 30 minuutilla, kunnes olet saavuttanut suurimman mahdollisen ajan 90 tuntia.
7. Paina **PAUSE/STEP** välttääksesi pois haluamiesi ohjelma- kohtien nauhoituksen.  
Jatka nauhoitusta painamalla **PAUSE/STEP** uudelleen.  
Jos painat ITR-pika-ajastusnauhoituksen aikana **PAUSE/STEP**, tämä laite siirtyy tallennuksen taukotilaan ja ITR-esiasetus peruuntuu.  
Nauhoja voi tauottaa jopa 5 minuuttia; tauon aikana näyttöön tulee viesti RECP 5 minuutin kuluttua videonauhurisi pysäyttää nauhoituksen laitteen vaurioitumisen estämiseksi.
8. Lopeta tallennus painamalla **STOP** nauhoitus.  
Paina **EJECT**.

#### **Huomautus**

- Jos et halua nauhoittaa video- kasetille (sitä voi käydä helposti vahingossa!), poista tahattoman nauhoituksen estokieleke kasetin takaa.
- Video- kasetille, josta kieleke on poistettu, on mahdollista nauhoittaa peittämällä aukko teipillä.
- Muista, että voit tallentaa yhtä ohjelmaa katsellessasi toista käynnistämällä välittömän tallennuksen painamalla **TV/VCR** niin, että TV-ilmaisin tulee näyttöikkunaan, ja valitsemalla sitten toisen kanavan TV:oon.

## Käyttö nauhan kanssa

### Ajastettu nauhoitus Kuvaruutunäytön avulla

#### Huomautus

Voit asettaa jopa seitsemän ajastettua nauhoitusta kuukaudeksi eteenpäin.

HUOMIO! Ennen kuin asetat ajastimen, varmistu siitä, että videonauhurin kello on oikein ja että tiedä, mille tv-asetemille olet virittänyt videonauhurisi.

1. Laita videonauhuriisi videokasetti, jossa on estokieleke.  
Videokasetin ikkunan tulee olla ylöspäin ja nuolen osoittaa sinusta poispäin.
2. Paina **i**.  
Valitse **REC** (  ) painamalla **◀** tai **▶**.  
Paina **OK**.

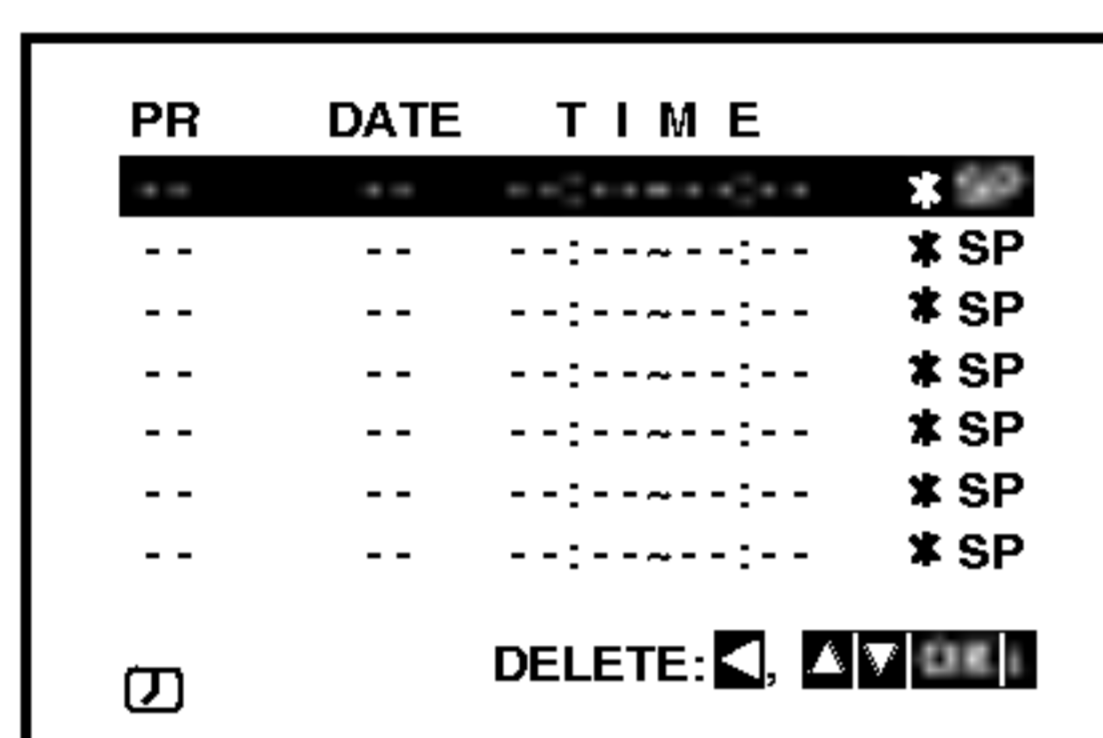

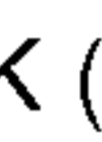
3. Paina **OK** aloittaaksesi ajastimella tapahtuvan tallennustapahtuman asetusten teon.
4. Käytä **PR/TRK** (  ) -painikkeita valitaksesi aseman, jolta haluat tallentaa ja paina **▶**.

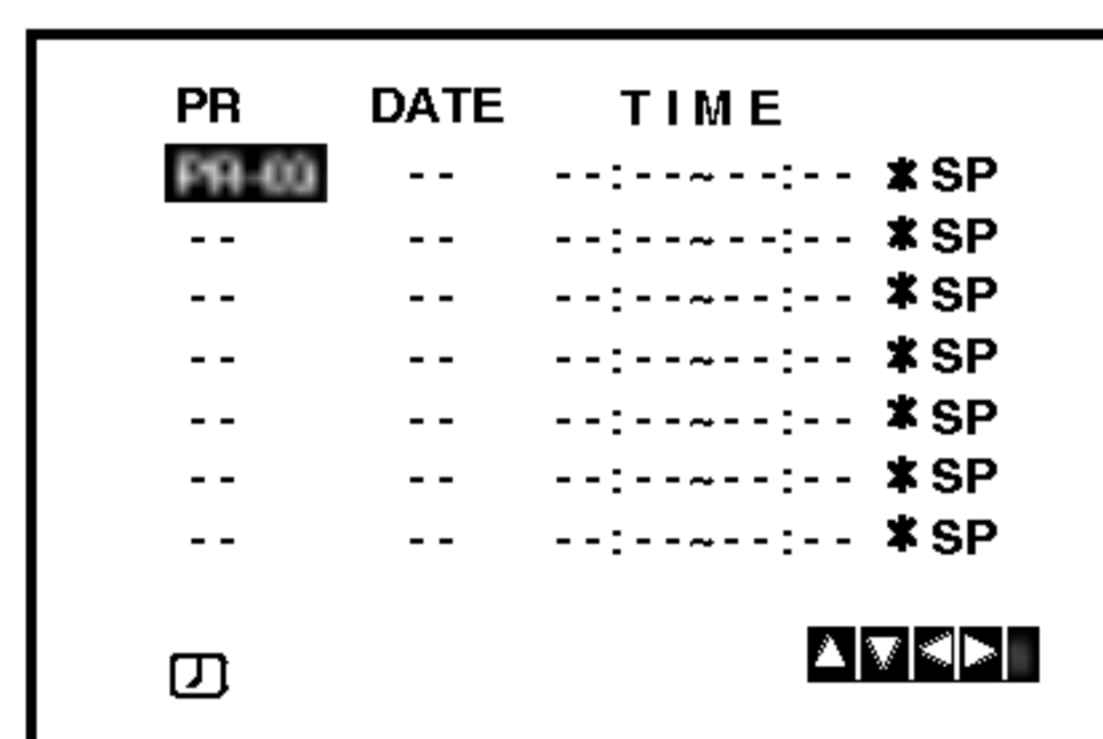

#### Huomautus:

Jos kaikki ajastintallennustapahtumat ovat täynnä, paina **▲** tai **▼** valitaksesi poistettavan ja korvattavan tapahtuman.

Paina **◀** painiketta poistaaksesi tapahtuman.

5. Käytä **PR/TRK** (  ) -painikkeita syöttääksesi ohjelman päivämäärän.  
Jos painat **OK** ennen päivämäärän syöttämistä, voit valita jonkin seuraavista automaattisista tallennustoiminnoista. Paina **◀** tai **▶** tehdäksesi valinnan ja paina **OK** vahvistaaksesi valintasi.  
**DLY** Kun haluat tallentaa joka päivä (paitsi lauantaina ja sunnuntaina) samaan aikaan.  
**SU~SA** Kun haluat tallentaa joka viikko samaan aikaan.

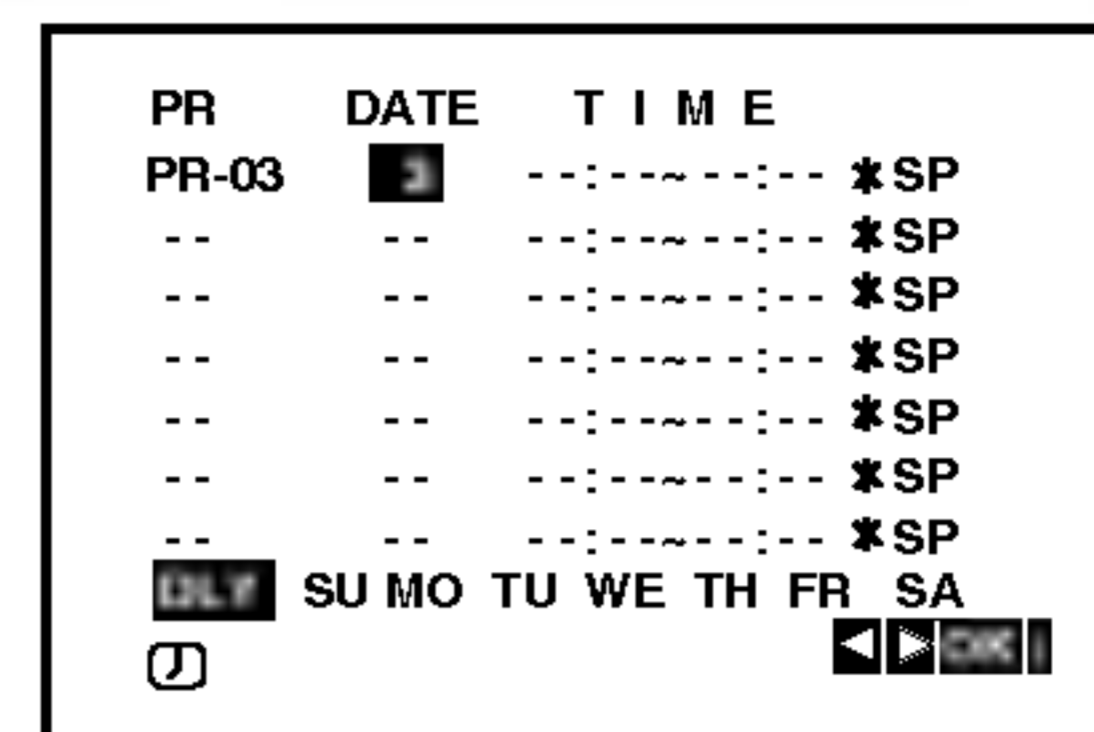

6. Käytä **▲/▼/◀/▶** painikkeita syöttääksesi haluamasi ohjelman tallennuksen alku- ja loppuajat. Huomaa, että DVD+VCR -soitin toimii 24-tunnin kellolla. Esim, 1p.m näkyy muodossa 13:00

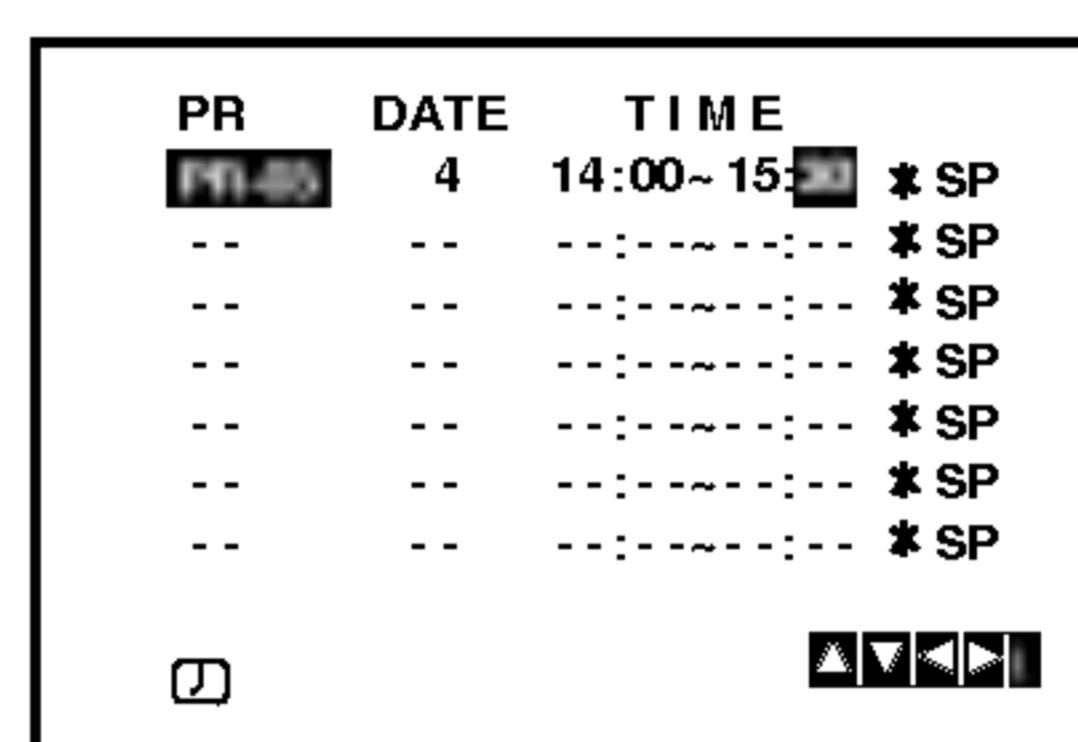

7. Paina **▶** -painiketta tai paina **▲** tai **▼** painikkeita kytkeäksesi VPS/PDC-toiminnon päälle tai pois päältä.

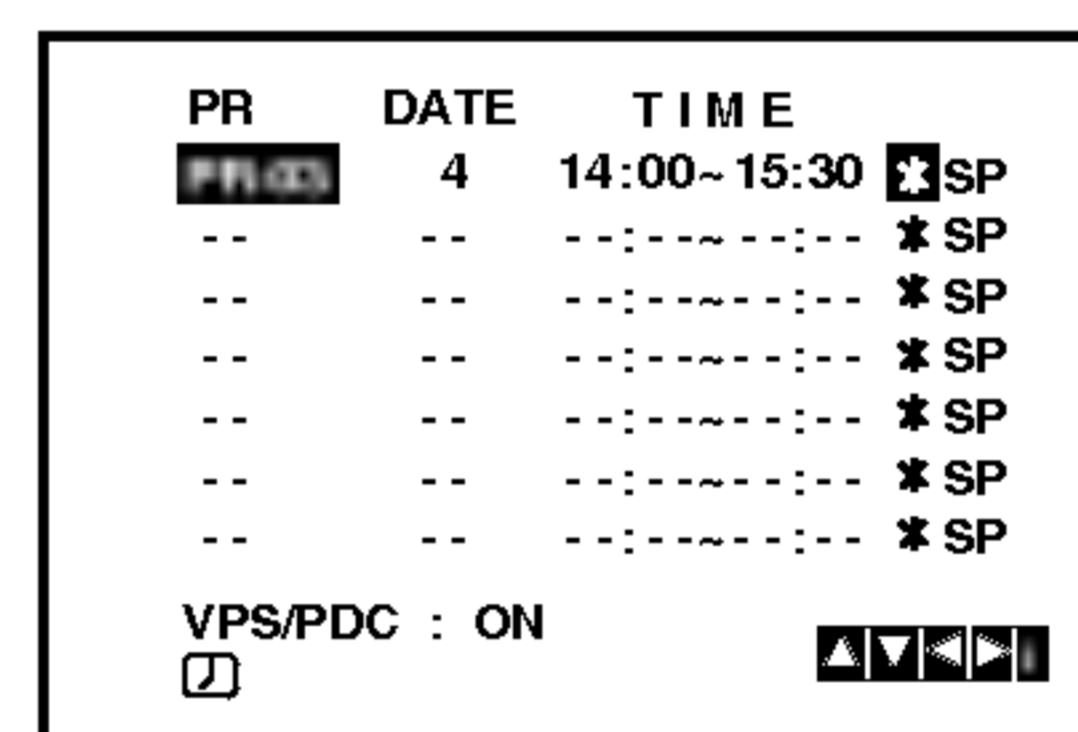

8. Valitse tallennusnopeus painamalla **▶**. Valitse haluamasi nauhanopeus painamalla **▲/▼** (SP, IP tai LP).  
IP-tila päättelee jäljellä olevan nauhan määrän ja vaihtaa tarvittaessa nopeuden SP:stä LP:ksi ohjelman tallennuksen onnistumiseksi.

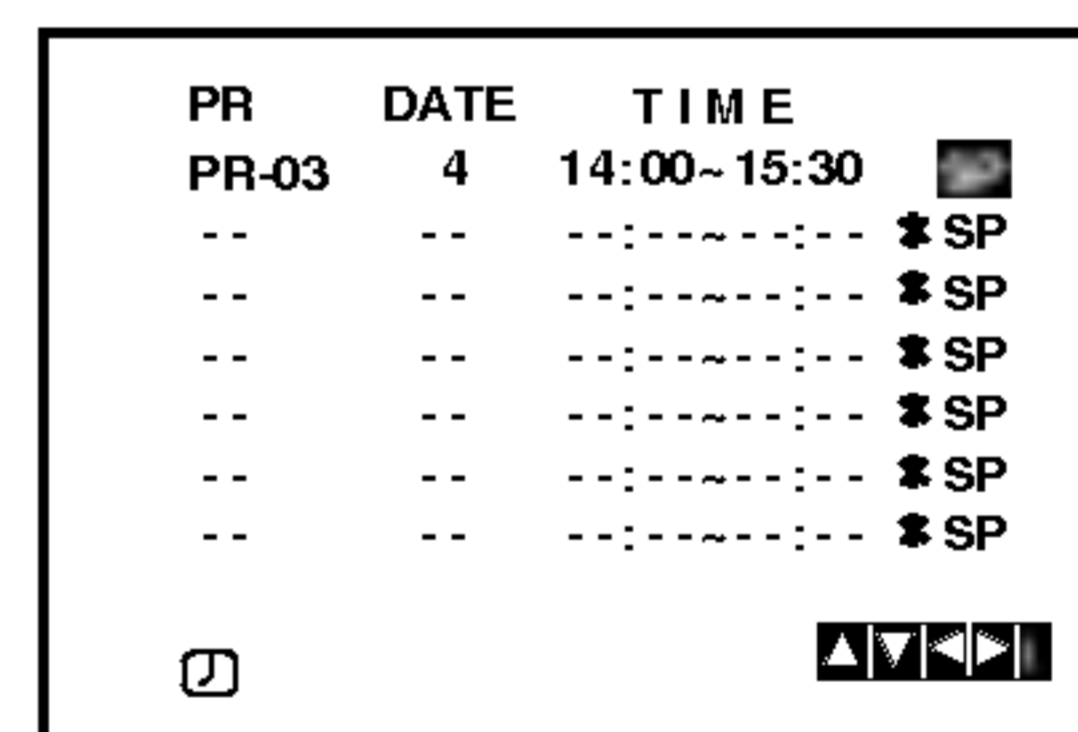

## Käyttö nauhan kanssa

### Ajastintallennus kuvaruutunäytön avulla (jatk.)

9. Paina **i**-painiketta asettaaksesi jonkin toisen ajastintapahtuman ja noudata vaiheita 3 - 8.  
Varmista, että ajastintapahtuman tiedot ovat oikein.  
Paina **i**-painiketta palataksesi ruudulle.  
Jos näytöllä näkyy PLEASE CHECK, olet tehnyt syöttövirheen ja joudut syöttämään tiedot uudelleen.
10. Paina **POWER**-painiketta kytkeäksesi DVD+VCR-soitin Ajastin-standby-tilaan.  
Ajastinsymboli ( Ⓞ ) ilmestyy näyttöikkunaan, kun DVD+VCR-soitin tallentaa ohjelmaa.
11. Paina **POWER**-painiketta lopettaaksesi ajastintallennuksen.

Huomautuksia:

- DVD+VCR-soitin sammuu automaattisesti, kun ajastintallennus päättyy.
- Soittimen ollessa ajastintallennus-standby-tilassa, DVD- ja VCR-tila ovat pois käytöstä. Kun haluat käyttää DVD+VCR-soitinta, paina **POWER**-painiketta. Kun olet käyttänyt DVD- tai VCR-toimintoa, paina **POWER**-painiketta uudelleen asettaaksesi VCR-soittimen ajastintallennus-standby-tilaan.
- Jos haluat myöhemmin **poistaa tai muuttaa** asetuksia ajastettujen nauhoitusten muistissa, voit tehdä muutokset tarvitsematta syöttää kaikkia ajastustietoja uudelleen. Hae vain esiin ajastettu tapahtuma -näyttö. Valitse tapahtuma, jonka haluat **poistaa tai muuttaa**, painamalla ▲ tai ▼.  
  
Painamalla ◀ poistat tapahtuman...tai  
Painamalla OK muutat; painamalla sitten ◀ tai ▶ valitset; aseman, päivämäärän, aloitus- ja lopetusajat, PDC:n ja LP:n. Syötä oikeat tiedot painamalla ▲ tai ▼.
- **Jos ajastuksia on päällekkäin...**  
Varmistu, ettei ajastettujen nauhoitusten esiasetettuja aikoja ole päällekkäin. Jos on, niin varhaisimmalle ohjelmalle annetaan aina etuoikeus.  
**Esimerkki:**  
Ohjelma 1 on ohjelmoitu alkamaan 16:00 ja loppumaan 17:00.  
Ohjelma 2 on ohjelmoitu alkamaan 16:30 ja loppumaan 17:30.  
(Tässä tapauksessa Ohjelma 1 nauhoitetaan kokonaan, mutta Ohjelmasta 2 nauhoitetaan vain viimeiset 30 minuuttia.)
- Jos haluat katsella DVD:tä ajastinnauhoituksen aikana, valitse DVD-tila painamalla DVD.

#### • Programme Delivery Control (PDC)

Programme Delivery Control (PDC) -järjestelmä säättää ajastimen tallennustapahtumien aloitus- ja lopetusaikoja. Tästä on erityistä hyötyä urheilutapahtumissa, joiden lähetysajat voivat pidentyä. PDC-signaalia lähettää tv-asema, ja signaali säättää videonauhurisi ajastinta. Toistaiseksi vain muutamat tv-asetat lähettävät PDC-signaaleja. Varmista, että nauhoittaessasi kanavia, jotka eivät lähetä PDC:tä, kytket PDC: tilaan OFF.

## Lisätoiminnot - VCR-soitin

### Hi-Fi Stereo-äänijärjestelmä

Videonauhurisi nauhoittaa ja toistaa Hi-Fi stereoääntä. Lisäksi siinä on NICAM digitaalinen stereo äänidekooderi. Näin voit nauhoittaa ja toistaa ääntä useilla eri tavoilla. Videonauhurillasi nauhoitetuissa videokaseteissa on normaali monoääniraita ja kaksi VHS Hi-Fi stereo ääniraitaa. Näille ääniraidoille voit nauhoittaa Hi-Fi äänityksiä stereona tai monikielisiä televisiolähetysiä, stereoäänijärjestelmästä tai videolevyiltä tai toisesta Hi-Fi -videonauhurista.

1. Videonauhurisi NICAM digitaaliäänidekooderin voit nauttia lähetyksistä NICAM-äänellä samoin kuin tavallisesta stereo-äänestä, kaksikielisistä lähetyksistä ja monoäänestä. Vastaanotettu tai nauhoitettu äänityyppi näytetään television kuvaruudulla hetken ajan:  
**STEREO NICAM**  
Ääni tallennetaan auto-maattisesti Hi-Fi stereo- ja monoraidoille videonauhalle.  
**BIL NICAM**  
Molemmat audiokanavat nauhoitetaan Hi-Fi stereo-raidolle. Pääkielen kanava (vasen) nauhoitetaan video- nauhan monoraidalle.  
**MONO**  
Ääni nauhoitetaan video-nauhan Hi-Fi -stereo ja monoraidoille ilman erottelua.
2. Paina toistuvasti **AUDIO**, kunnes haluttu äänitila tulee esiin.
3. Valittavina ovat **STEREO**, **LEFT** (vasen kanava), **RIGHT** (oikea kanava) ja **MONO**.  
**BIL NICAM** -toistossa pääkieli syötetään ulos vasempaan kanavaan ja toisiokanava syötetään samaan aikaan oikeaan kanavaan, kun audio- ulostulo on asetettu tilaan **STEREO**. Pääkieli syötetään ulos molempiin kanaviin, kun audioasetus on **MONO**.  
Huomaa, että säädettäessä seurannanohjausta Hi-Fi stereoääni saattaa pudota tilaan **MONO**.

Huomautus:

Kun valitset OFF soittimen ollessa NIC-tilassa, soitin tuottaa vain monoääntä.

### Kuvaruutunäyttö

Saat helposti näkyviin oikean ajan tai nauhalaskurin, jäljellä olevan nauhan määrän, päivämäärän, kuukauden, vuoden, viikonpäivän, ohjelmakanavan ja videonauhurisi toimintatilan tv kuvaruudulta. Nauhoituksen aikana nämä kuvaruutunäytöt eivät tallennu nauhalle.

1. Pääset näyttöön painamalla **CLK/CNT**.  
Paina toistuvasti **CLK/CNT** ja selaat läpi näytön vaihtoehdot. Nauhalaskin ja jäljellä olevan nauhan määrä näkyvät, jos sisällä on nauha.

2. 3 sekunnin kuluttua enin osa näytöistä tyhjentyy ja näyttöön jää jäljelle vain kello tai nauhalaskin.  
Paina **CLK/CNT** uudelleen ja kaikki näytöt poistuvat tv:n kuvaruudusta.

Huomautus:

Näyttö ei toimi, kun F.OSD on OFF-tilassa.

### Nauhalaskuri Pysäytys

Digitaalisen nauhalaskurin saa TV-ruudulle ajan tilalle painamalla kaukosäätimessä **CLK/CNT**. Digitaalinen nauhalaskuri näyttää nauhalle tallennettujen ohjelmien paikat suhteessa toisiinsa.

1. Paina **CLK/CNT**.  
Nollaa laskuri näyttämään 0:00:00 painamalla **CLEAR**.  
Paina **PLAY** tai aloita nauhoitus.  
Nauhalaskuri näyttää nauhan käyttöajan tunteina, minuutteina ja sekunteina.
2. Paina **STOP**, kun toisto tai nauhoitus on päättynyt.  
Paina **BACKWARD**.  
Nauha kelautuu takaisin ja pysähtyy automaattisesti nauhalaskurin osoittaessa 0:00:00.

Huomautus:

Kun haluat kelata nauhan alkuun, paina **BACKWARD** -painiketta uudelleen.

### Dekooderin asetukset

Olemme edellä sivulla 10 kuvanneet, kuinka liitetään maksullisten televisioasemien, kuten CANAL+ tai PREMIERE, dekooderi. Koodatun lähetyksen tallentamiseksi ei tarvita mitään erityisiä säätöjä. Valitset vain aseman, ja pienen odottelun jälkeen koodin purku alkaa.

1. Paina **i**.  
Päivalikko ilmestyy tv-ruutuun.  
Valitse **DECODER** painamalla ◀ tai ▶.  
Paina **OK**.
2. Valitse painamalla ▲ tai ▼.  
**ON**: Kun dekooderi on liitetty AV2-liittimeen.  
**OFF**: Kun toinen videonauhuri on liitetty AV2-liittimeen.
3. Palaa tv-kuvaan painamalla **i**.



## Lisätoiminnot - VCR-soitin

### Video Doctor (Vianetsintäohjelma)

Tämä toiminto kertoo sinulle, että videonauhurissa on ongelmia. Virhe-ilmoitukset tulevat television kuvaruudulle ja videonauhurisi näytölle.

1. Paina **i**.  
Paina **◀** tai **▶** valitaksesi toiminnon **☐**.  
Paina **OK**.

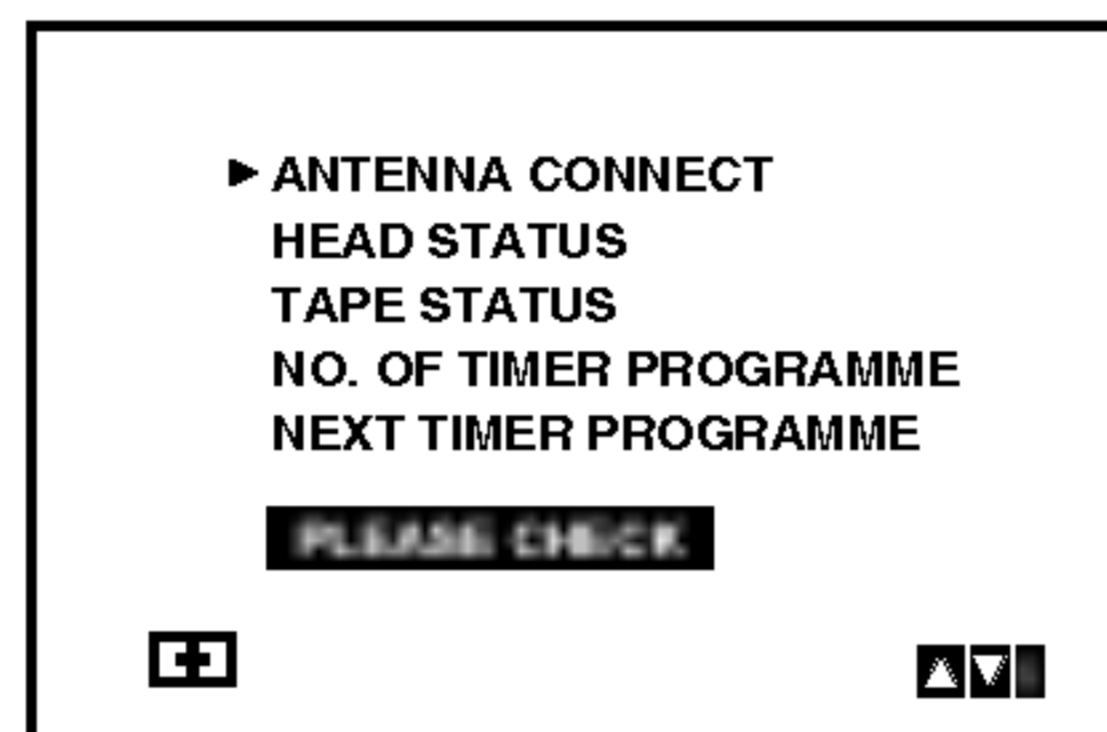
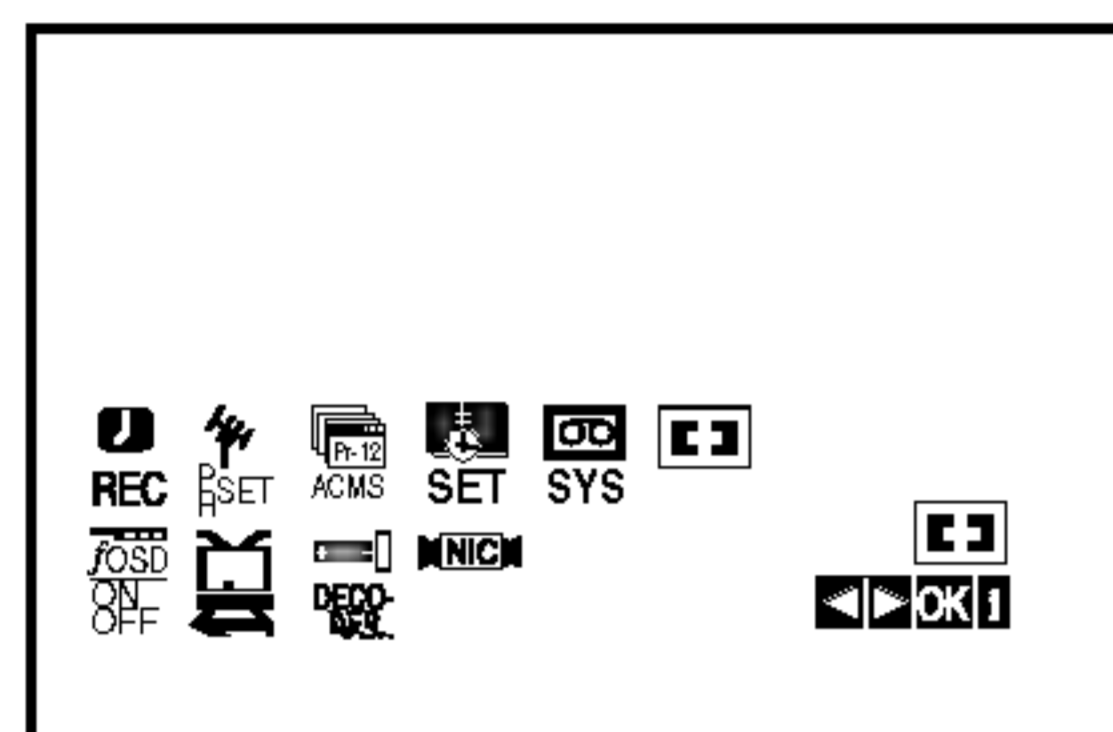

2. Tarkista ongelma painamalla **▲** tai **▼**.  
**ANTENNA CONNECT**  
● **PLEASE CHECK:**  
Liitä antenni pistokkeeseen tukevasti.  
**HEAD STATUS**  
● **PLEASE CLEAN:**  
Puhdista video-päät.  
**TAPE STATUS**  
● **NOT RECORDABLE:**  
Laita sisään nauha, jonka estokieleke on paikallaan  
**NO. OF TIMER PROGRAMME**  
● **2**  
Näyttää ajastetun nauhoituksen numeron.  
**NEXT TIMER PROGRAMME**  
● **PR-01 26 10:00~11:00 SP**  
Näyttää ajastetun nauhoituksen senhetkisen tilan.  
3. Paina **i** painiketta poistaaksesi valikot TV-ruudulta.

### Lapsilukko

Videonauhurin säätöpainikkeet etupanelissa voi kytkeä pois käytöstä niin, että videonauhuria voi käyttää ainostaan kaukosäätimellä.

1. Paina **LOCK**.  
**ON** tai **SAFE** tulee näyttöön.  
Mitkään videonauhurisi etupaneelin painikkeista eivät toimi.  
Jos laitteesi etulevyn jotakin painiketta painetaan, **SAFE** vilkkuu näytössä muutaman sekunnin ajan.  
2. Kytke lapsilukko pois päältä painamalla **LOCK** uudelleen.  
**OFF** häviää näytöstä.

Huomautus:  
Lukkotoimintoa ei ole DVD-tilassa.

### Laajakuva-yhteensopivuus 16:9

Videonauhurisi voi nauhoittaa ja toistaa laajakuvasuhteen (16:9) ohjelmia. Laajakuvaohjelmien nauhoituksen onnistumiseksi tv-aseman täytyy lähettää oikeaa laajakuvasignaalin tyyppiä.

1. Käynnistä videonauhurisi.  
Paina **i**.  
Valitse **☐** painamalla **◀** tai **▶**.  
Paina **OK**.

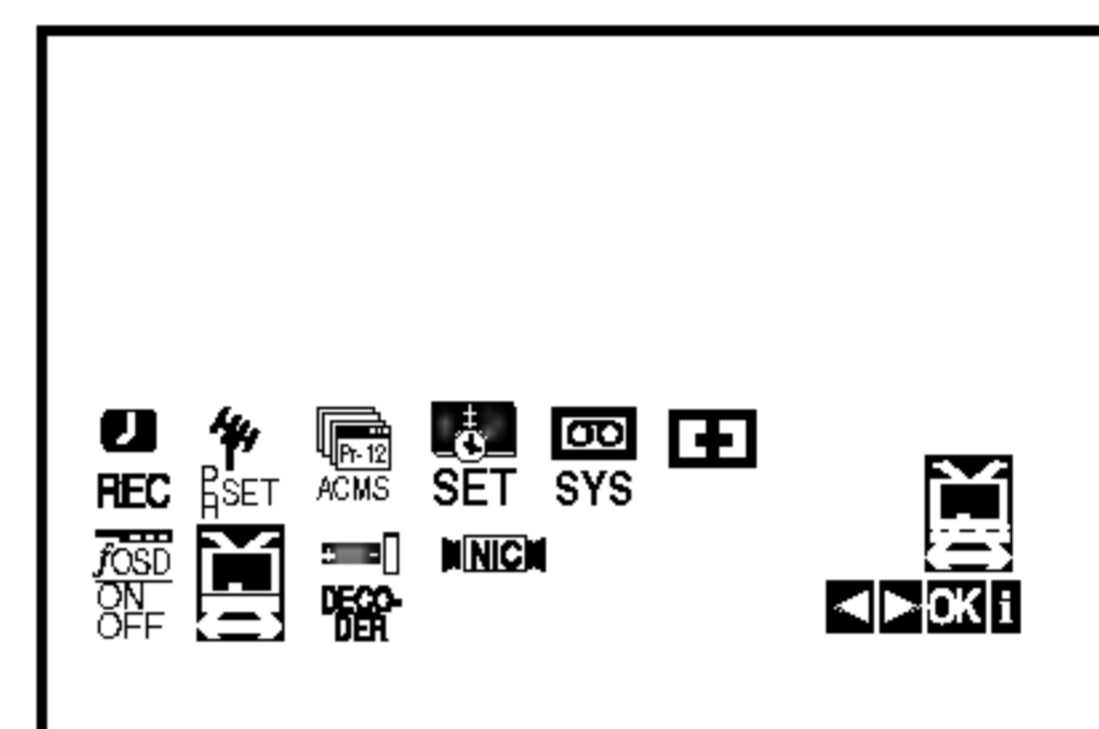

2. Valitse **AUTO**, **4:3** tai **16:9** painamalla **▲** tai **▼** toistuvasti.  
**AUTO:**  
Automaattisesti toistaa laajakuvaohjelmia laajakuvinäyttö ja tavallisia ohjelmia tavallisina.  
**4:3**  
Toistaa ja nauhoittaa vain tavallisen koon (4:3) nauhoitteita.  
**16:9:**  
Toistaa ja nauhoittaa vain laajakuvasuhteen (16:9) nauhoitteita.

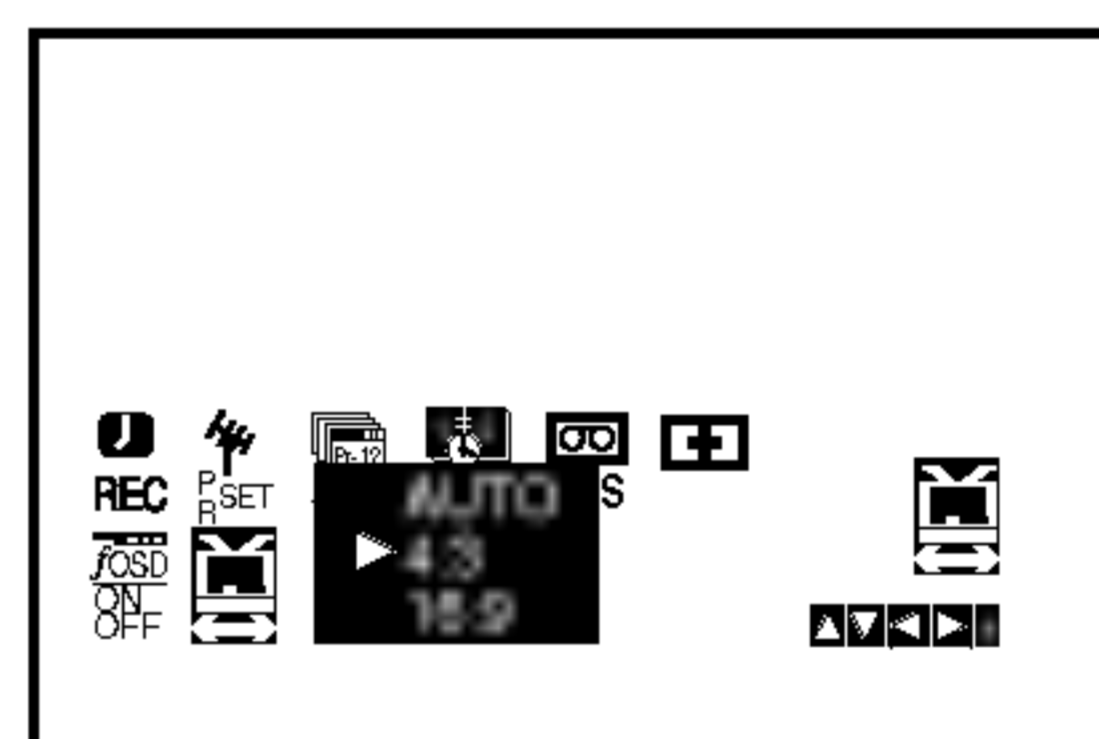

3. Poista valikot television kuvaruudulta painamalla **i**.  
Voidaksesi katsoa laajakuvaohjelmia sinun täytyy liittää videonauhurisi televisioon SCART-kaapelilla.

## Lisätoiminnot - VCR-soitin

### Tallentaminen ulkoisesta laitteesta

Voit tallentaa ulkoisesta laitteesta, esim. videokamerasta tai VCR-nauhurista, joka on kytketty DVD+VCR -soittimen ulkoiseen tulopistokkeeseen.

1. Varmista, että tarkoittamasi laite on kytketty DVD+VCR -soittimeen asianmukaisesti.
2. Paina AV-painiketta toistuvasti valitaksesi ulkoisen tallennuksen tuloliittimen.

**AV 1** on tarkoitettu käytettäväksi tallennettaessa laitteen takapaneelissa olevilta EURO AV1 SCART -pistokkeilta.

**AV 2** on tarkoitettukäytettäväksi tallennettaessa laitteen takapaneelissa olevilta EURO AV2 SCART -pistokkeilta.

**AV 3** on tarkoitettukäytettäväksi tallennettaessa VIDEO IN- ja AUDIO IN -pistokkeilta. (Vasen ja oikea) pistokkeet laitteen etupaneelissa.

3. Lataa tallennuskelpoinen nauha.
4. Aseta tallennustila (SP tai LP) painamalla LP-painiketta toistuvasti.
5. Toista nauhaa tai levyä ulkoisessa laitteessa. Jos olet kytkenyt TV:n DVD+VCR -soittimeesi, voit nähdä videon toiston.
6. Paina REC/ITR-painiketta kerran käynnistääksesi tallennuksen. REC-merkkivalo syttyy näytön lkkunaan.
7. Paina STOP-painiketta lopettaaksesi tallennuksen.

Huomautuksia:

- Varmista tallentamisen käynnistyskohta ennen tallentamista.
- Jos lähde on CopyGuard-suojattu, sen tallentaminen tällä laitteella ei onnistu. Lisätietoja copyright-asiasta on s. 2.
- Kun haluat tallentaa määrätyn pituisen ajan, ks. kohtaa Yhden kosketuksen tallennus.

### Kopiointi DVD-laitteelta VCR-laitteelle

Voit kopioida DVD-levyn sisällön VHS-nauhalle.

1. Aseta levy, jolta haluat kopioida DVD-asemaan ja sulje aseman levykelkka.
2. Aseta tyhjä VHS-videonauha VCR-asemaan.
3. Hae DVD-levyltä kohta, josta haluat käynnistää kopiointin käyttämällä toimintoja ►, BACKWARD (taakse), FORWARD (eteen) ja PAUSE (tauko). Parhaan lopputuloksen saavutat käyttämällä toiston pause-taukotoimintoa kohdassa, josta haluat tallennuksen alkavan.
4. Paina kaukosäätimen REC/ITR-painiketta. DVD-laite siirtyy PLAY-toistotilaan ja VCR-laite siirtyy RECORD-tallennustilaan. Jos DVD-laitteen levyvalikko ilmestyy näytölle, sinun on ehkä painettava ►-painiketta käynnistääksesi kopiointin.
5. Kun DVD-toisto on päättynyt, paina STOP-painiketta lopettaaksesi kopiointin.

Huomautuksia:

- Jos kopiointin lähteenä oleva DVD-levy on suojattu, ei sen kopiointi onnistu. Macrovision-koodattujen DVD-levyjen kopiointi on kielletty. "LOCK" -viesti ilmestyy näyttökkunaan.
- Pysäytä kopiointiprosessi DVD-ohjelman päätyttyä, sillä muussa tapauksessa laite voi toistaa ja nauhoittaa sen kerta toisensa jälkeen.
- Jos pysäytät DVD:n toiston kopiointin aikana, VCR-laitteen tallennustoiminto pysähtyy automaattisesti.

## Käyttö DVD:n ja Video-CD:n kanssa

### Toiston asetukset

1. Kytke virta televisioon ja valitse DVD-soittimeen liitetty videon sisääntulolähde.
2. Kytke virta audiolaitteisiin (jos niitä on liitetty) ja valitse DVD-soittimeen liitetty syöttölähde.
3. Avaa levykelkka painamalla OPEN/CLOSE, ja laita haluamasi levy alustalle toistopuoli alaspäin.
4. Sulje levykelkka painamalla OPEN/CLOSE. Toisto alkaa automaattisesti. Jos toisto ei ala, paina PLAY. Joissakin tapauksessa saattaa esiin tulla levyn valikko.
5. Paina ■ -painiketta pysäyttääksesi toiston. Levystä riippuen, laite tallentaa pysäytyspisteen. Näytölle ilmestyy hetkeksi "II■". Paina ► -painiketta palataksesi toistoon (kohtauspisteestä alkaen). Jos painat ■ -painiketta uudelleen tai otat levyt ulos asemasta (jolloin näytölle ilmestyy "■"), laite tyhjä pysäytyspisteen. Paina OPEN/CLOSE (▲) -painiketta poistaaksesi levyn. Paina OPEN/CLOSE (▲) -painiketta sulkeaksesi levykelkan tai paina ⏻/I, jolloin levykelkka sulkeutuu automaattisesti ja laite kytkeytyy pois päältä.

#### Jos valikkoruutu tulee näkyviin

Valikkoruutu voi tulla näkyviin, kun laitteeseen asetetaan DVD tai Video CD, jossa on valikko.

#### DVD

Valitse katseltavaksi haluamasi nimike/kappale näppäimillä ◀ ▶ ▲ ▼, ja aloita sitten toisto painamalla ENTER. Palaa valikkoikkunaan painamalla TITLE tai DISC MENU.

#### VCD

Valitse numeropainikkeilla katsottavaksi haluamasi raita, ja palaa valikkoikkunaan painamalla RETURN. Valikkoasetukset ja toiminnot voivat olla erilaisia. Noudata valikkonäyttösivujen ohjeita. Voit myös asettaa toistonhallinnan (PBC) pois päältä (Off) sivun 2 ohjeiden mukaan (Ks. "PBC" sivulla 18).

#### Huomautuksia:

- Jos vanhempien valvonta on asetettu, eikä levy vastaa luokitusasetuksia, täytyy syöttää oikea salasana. (Ks. "Lock" sivulla 18.)
- DVD-levyillä voi olla aluekoodi. Soittimesi ei toista levyjä, joiden aluekoodi on eri kuin soittimellasi. Tämän soittimen aluekoodi on 2 (kaksi).

### Perusominaisuudet

#### Huomautus:

Ellei toisin mainita, kaikissa kuvatuissa toiminnoissa käytetään kaukosäädintä. Joitakin toimintoja voi suorittaa myös asetusvalikosta.

#### Siirtyminen toiseen NIMIKKEESEEN **DVD**

Kun levyllä on useampia nimikkeitä kuin yksi, voit siirtyä toiseen nimikkeeseen. Paina DISPLAY, valitse haluamasi otsikko numeropainikkeilla (0–9) tai painikkeilla ◀ / ▶, ja siirry sitten toiseen otsikkoon painamalla ENTER/OK.

#### Siirtyminen toiseen KAPPALEESEEN/RAIDALLE

#### **DVD** **VCD**

Kun levyn nimikkeellä on useampia kappaleita kuin yksi tai levyllä on useampia raitoja kuin yksi, voit siirtyä toiseen kappaleeseen/raitaan seuraavasti:

- Valitse seuraava kappale/raita tai palaa nykyisen kappaleen/raidan alkuun painamalla ◀◀ tai ▶▶ toiston aikana.
- Palaa edelliseen kappaleeseen/edelliselle raidalle painamalla ◀◀ lyhyesti kaksi kertaa.
- Voit siirtyä suoraan mihin tahansa kappaleeseen DVD:n toiston aikana painamalla DISPLAY, ja valitse kappalekuvake/raitakuvake painamalla ▲ / ▼. Syötä sitten kappaleen/raidan numero numeronäppäimillä tai näppäimillä ◀ / ▶.

#### Huomautus:

PBC:llä varustetulla Video CD:llä valitse valikosta PCB pois päältä (Off), jos haluat käyttää uudestaan-toimintoa (Ks. "PBC" sivulla 18).

#### Hidastus **DVD** **VCD**

1. Paina ►► -painiketta pysäytystilassa. DVD+VCR -soitin siirtyy SLOW-hidastustilaan.
2. Käytä ►► valitaksesi haluamasi nopeuden: ►► 1/7, ►► 1/6, ►► 1/4, tai ►► 1/2 (eteenpäin).
3. Poistu Hidastus-tilasta painamalla ►.

#### Huomautus:

Hidastustoisto taaksepäin ei ole mahdollista.

## Käyttö DVD:n ja Video-CD:n kanssa

### Pysäytyskuva ja kuva kovalta -toisto

**DVD VCD**

1. Paina PAUSE/STEP -painiketta toiston aikana. Siirrä tallennettua kuva kovalta painamalla PAUSE/STEP -painiketta toistuvasti.
2. Poistu pysäytyskuvatilasta painamalla PLAY.

### Haku **DVD VCD**

1. Paina toiston aikana ◀◀ tai ▶▶.
2. Valitse haluttu nopeus painamalla ◀◀ tai ▶▶ toistuvasti.  
DVD-levyt ; X2, X4, X16 tai X100  
Video CD; X2, X4 tai X8
3. Poistu HAKU-tilasta painamalla PLAY.

### Aikahaku **DVD VCD**

Aloittaa toiston mistä tahansa valitusta levyn ajankohdasta.

1. Paina toiston aikana DISPLAY. Aikahakulaatikko näyttää kuluneen toistoajan.
2. Vallitse kellokuvake painamalla ▲ / ▼ ja näyttöön tulee "-:--:--".
3. Syötä vasemmalta oikealle halutun aloitushetken tunnit, minuutit ja sekunnit. Jos syötät väärää numeroita, poista syöttämäsi numerot painamalla CLEAR. Syötä sitten oikeat numerot.
4. Vahvasta painamalla ENTER. Toisto alkaa valitusta ajankohdasta automaattisesti.

### Huomautus:

PBC:llä varustetulla Video CD:llä valitse valikosta PCB pois päältä (Off), jos haluat käyttää uudestaantoimintaa (Ks "PBC" sivulla 18).

### Merkkihaku **DVD VCD**

#### Marker-merkin syöttö

Voit aloittaa toiston enintään yhdeksästä muistiin tallennetusta kohdasta. Syötä merkki painamalla MARKER levyn halutussa kohdassa. Merkki-kuvake tulee tv-ruudulle hetkeksi. Toistamalla toimenpiteen voit syöttää enintään yhdeksän merkkiä.

#### Merkityn kohtauksen haku esiin tai poisto

1. Toiston aikana paina SEARCH. TV-ruudulle ilmestyy merkkihakuvälikko.
2. Valitse haettava tai poistettava merkinnumero painamalla 10 sekunnin kuluessa ◀ / ▶.
3. Toisto alkaa merkitystä kohtauksesta painamalla ENTER. Tai paina CLEAR, ja merkinnumero pyyhkiytyy pois luettelosta.
4. Voit toistaa minkä merkityn kohdan tahansa syöttämällä sen numeron merkkihakuvälikkoon.

### Uudestaan **DVD VCD**

Voit toistaa uudestaan nimikkeen/kappaleen/kaikki/raidan levyltä. Valitse haluttu uudestaantoistotila painamalla toiston aikana toistuvasti REPEAT.

#### DVD Videolevyt - uudestaan kappale/nimike/ei

- Kappale: toistaa uudestaan nykyisen kappaleen.
- Nimike: toistaa uudestaan nykyisen nimikkeen.
- Off : ei toista uudestaan.

#### Video CD:t - Uudestaan raita/kaikki/ei

- Raita : toistaa uudestaan nykyisen raidan
- Kaikki : toistaa uudestaan levyn kaikki raidat.
- Off : ei toista uudestaan.

### Huomautuksia:

- PBC:llä varustetulla Video CD:llä valitse valikosta PCB pois päältä (Off), jos haluat käyttää uudestaantoimintaa (Ks. "PBC" sivulla 18).
- Jos kappaleen/raidan uudestaantoiston aikana painat ▶▶I, uudestaantoisto peruuntuu.

### Uudestaan A-B **DVD VCD**

Jakson toisto uudestaan.

1. Paina haluamassasi aloituskohdassa A-B. Tv-ruutuun ilmestyy hetkeksi " A \* ".
2. Paina haluamassasi lopetuskohdassa uudestaan A-B. Tv-ruutuun ilmestyy hetkeksi "A B", ja jakson toisto uudestaan alkaa.
3. Peruuta painamalla A-B uudestaan.

### Zoom **DVD VCD**

Zoom-toiminto suurentaa videokuvaa.

1. Käynnistä zoomaustoiminto painamalla ZOOM toiston tai pysäytyskuvan toiston aikana. Kuvan oikeaan alareunaan tulee hetkeksi neliömäinen kehys.
2. Joka kerta painaessasi ZOOM-näppäintä televisiokuva vaihtuu seuraavassa järjestyksessä: 100 % koko → 400 % koko → 1600 % koko → ruutuun sovitettu → 100 % koko.
3. Siirry suurennetuissa kuvassa eri kohtiin näppäimillä ◀▶▲▼.
4. Palaa normaalitoistoon painamalla toistuvasti ZOOM tai paina CLEAR .

Huomautus:

Zoomaus ei välttämättä toimi kaikilla DVD-levyillä.

## Käyttö DVD:n ja Video-CD:n kanssa

### Audiokanavan vaihtaminen **VCD**

Voit kuunnella eri audiokanavia (Stereo, Vasen (Left) tai Oikea (Right)) painamalla toiston aikana toistuvasti AUDIO.

### Viime tilan muisti

**DVD** **CD** **VCD**

Tämä soitin muistaa viimeisen katsomasi levyn viimeisen tilan. Asetukset säilyvät muistissa, vaikka poistat levyn soittimesta tai katkaiset soittimesta virran. Jos lataat soittimeen levyn, jonka asetukset ovat muistissa, esiin haetaan automaattisesti viimeisin pysäytyskohta.

Huomautuksia

Asetukset tallentuvat muistiin käytettäväksi milloin tahansa.

### Pikatoisto **DVD**

Paina AV-painiketta toiston aikana ja levy peruuttaa kuvahakua 10 sekunnin toiston verran. Sen jälkeen toisto käynnistyy samasta pisteestä uudelleen.

### Ruudunsäästäjä

Ruudunsäästäjäkuva ilmestyy, kun jätät DVD-soittimen seis-tilaan noin viideksi minuutiksi.

### DVD:n erikoisominaisuudet

#### DVD-videolevyjen sisällön tarkistus: Valikot

DVD-levyillä voi olla valikoita, joilla voit käyttää erikoistoimintoja. Pääset levyn valikkoon painamalla DISC MENU. Syötä vastaava numero tai korosta valintasi käyttämällä painikkeita ◀ ▶ ▲ ▼. Paina sitten ENTER.

#### Nimikevalikko **DVD**

1. Paina TITLE. Jos kyseisellä nimikkeellä on valikko, valikko ilmestyy ruutuun. Muuten esiin tulee levyn valikko.
2. Valikossa voi olla toimintoja, kuten kamerakulmia, puhuttuja kieliä ja alanimikevaihtoehtoja sekä nimikkeen kappaleita.
3. Poistu painamalla TITLE.

#### Disc Menu Levyvalikko **DVD**

Levyvalikko tulee näyttöön painamalla DISC MENU. Poistu painamalla DISC MENU uudelleen.

#### Kamerakulma **DVD**

Jos levyllä on eri kamerakulmista kuvattuja jaksoja, voit vaihtaa eri kamerakulmiin toiston aikana. Valitse haluttu kulma painamalla toiston aikana toistuvasti ANGLE. Huomaa, että näyttöön ilmestyy nykyisen kulman numero.

Vinkki:

Kameran kulma -kuvake näkyy TV-ruudulla, kun vaihtoehtoisia kuvakulmia on tarjolla.

#### Audiokielen vaihtaminen **DVD**

Paina toiston aikana toistuvasti AUDIO, ja kuulet eri audiokieliä tai audioraitoja.

#### Alanimikkeet **DVD**

Näet eri alanimikekielet painamalla toiston aikana toistuvasti SUBTITLE.

Huomautus:

Jos tietoja ei ole, Ⓞ näkyy ruudulla.

## Muiden televisioiden ohjaus kaukosäätimellä

Voit ohjata myös muiden kuin LG-televisio äänen-voimakkuutta, tulolähdettä ja virtakytkintä. Jos televisio on seuraavassa luettelossa, aseta sopiva valmistajan koodi.

1. Pitäen TV POWER-näppäintä painettuna syötä samalla television valmistajan koodi numeronäppäimillä (ks. seuraava taulukko).
2. Vapauta TV POWER-näppäin.

### Ohjattavien televisioiden koodinumerot

Jos luettelossa on useampi kuin yksi koodi, kokeile syöttämällä niitä yhden kerrallaan, kunnes löydät television kanssa toimivan koodin.

Valmistaja	Koodinnumero
LG / GoldStar	1 (oletus), 2
Zenith	1, 3, 4
Samsung	6, 7
Sony	8, 9
Hitachi	4

#### **Huomautus:**

- Televisiosta riippuen jotkut tai kaikki näppäimet eivät ehkä toimi television kanssa, vaikka oikea valmistajan koodi olisikin syötetty.
- Jos syötät uuden koodinumeron, edellinen syötetty koodinnumero pyyhkiytyy pois.
- Vaihtaessasi kaukosäätimeen uudet paristot saattaa syötetty koodinnumero palautua oletusasetuksen koodiksi. Aseta sopiva koodinnumero uudelleen.

## Lisäominaisuudet

### Tv-ruutunäyttö

Tv-ruutunäytössä voidaan nähdä toiston yleistilanne. Valikosta voidaan muuttaa joitakin kohteita.



Tv-ruutunäytön käyttö:

1. Paina toiston aikana DISPLAY.
2. Valitse haluttu kohde painamalla ▲ / ▼. Valittu kohde korostuu.
3. Muuta asetusta painamalla ◀ / ▶. Voit käyttää myös numeronäppäimiä, jos niistä on apua (esim. syöttää nimikkeen numeron). Joidenkin toimintojen asetus suoritetaan painamalla ENTER.

#### **Huomautuksia:**

- Joillakin levyillä ei ehkä ole kaikkia seuraavassa esitettyjä toimintoja.
- Jos mitään näppäintä ei paineta 10 sekuntiin, tv-ruutunäyttö häviää.
- Jos se on näkyvillä Ⓞ, toiminto on kielletty tai ei ole käytettävissä.

#### **Esimerkki: Tv-ruutunäyttö toistettaessa DVD:tä**

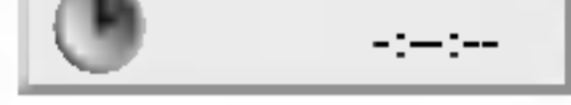
Kohteet	Valintatapa
Nimikkeen numero 	◀ / ▶, Numerot ENTER
Kappaleen numero 	◀ / ▶, Numerot ENTER
Aikahaku 	Numerot , ENTER

#### **Esimerkki: Tv-ruutunäyttö toistettaessa VCD:tä**

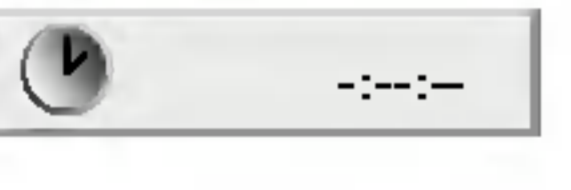
Kohteet	Valintatapa
Raidan numero (tai PBC-tila) 	◀ / ▶, numerot ENTER
Kellonaika 	◀ / ▶ tai AUDIO

### Hoito ja huolto

Lue tämän luvun tiedot ennen yhteyden ottamista huoltopisteeseen.

#### Laitteen käsittely

##### **Laitteen kuljettaminen**

Säilytä alkuperäinen tehtaan pahvilaatikko ja pakkausmateriaalit. Parhaan suojan laitetta kuljetettaessa saat, kun pakkaat laitteen takaisin tehtaan alkuperäispakkaukseen.

##### **Näin pidät ulkopinnat puhtaina**

- Älä käytä laitteen lähellä haihtuvia nesteitä, kuten hyönteissumutteita.
- Älä jätä kumi- tai muoviesineitä kosketukseen laitteen kanssa pitkäksi ajaksi, koska ne jättävät jälkiä pintaan.

##### **Laitteen puhdistus**

Puhdista soitin pehmeällä, kuivalla kangaspalalla. Jos pinnat ovat erittäin likaiset, kostuta pehmeä kangas miedolla pesuaineella.

Älä käytä vahvoja liuottimia, kuten alkoholia, bensiiniä tai ohenteita, koska voivat vaurioittaa laitteen pintaa.

##### **Laitteen hoito**

DVD-soitin on korkeatekninen tarkkuuslaite. Jos optinen lukulinssi ja levyaseman osat ovat likaiset tai kuluneet, kuvan laatu saattaa heikentyä.

Käyttöympäristöstä riippuen suositetaan säännöllistä tarkastusta ja huoltoa 1000 tunnin käyttövälein.

Lisätieto saat ottamalla yhteyden lähimpään vähittäismyyjään

## Audio CD- ja MP3/WMA-levyjen käyttö

DVD-soitin voi toistaa MP3/WMA-formaatin tallenteita CD-ROM, CD-R tai CD-RW -levyiltä.

### Audio CD

Kun laitat sisään ääni-CD:n, tv-ruutuun ilmestyy valikko. Valitse raita painamalla ▲ / ▼ ja aloita sitten toisto painamalla PLAY tai ENTER.



### MP3 / WMA

1. Valitse kansio painamalla ▲ / ▼, ja katso sitten kansion sisältö painamalla ENTER.
2. Valitse raita painamalla ▲ / ▼ ja paina sitten PLAY tai ENTER. Toisto alkaa.



### ID3 TAG

- Kun toistettavana on tiedosto, joka sisältää tietoja kuten raitojen nimet, pääset näkemään tiedot painamalla DISPLAY-painiketta. [ Song/Kappale, Artist/Esittäjä, Album/Albumi, Comment/Kommentti, Genre/Laji ]
- Jos tietoja ei ole, valikkoruudulle ilmestyy "No ID3 TAG".

### Vihjeitä:

- Jos olet MUSIC -valikon tiedostoluettelossa ja haluat palata Kansio-luetteloon, korosta näppäimillä ▲ / ▼, [ ] ja paina ENTER.
- Halutessasi siirtyä suoraan jollekin raidalle, syötä raidan numero (0-9).
- Jos CD:llä on sekä MP3/WMA-tiedostoja että JPEG-tiedostoja, voit vuorotella MP3/WMA- ja JPEG-valikon välillä. Painamalla TITLE korostuu sana MUSIC tai PHOTO valikon yläreunassa.

### Tämän soittimen kanssa yhteensopivien MP3 / WMA -levyjen rajoitukset ovat:

- Näytteitystaajuus: rajoissa 8-48 kHz (MP3), rajoissa 32-48 kHz (WMA)
- Siirtonopeus: rajoissa 8 - 320 kbps (MP3), 32 - 192kbps (WMA)
- Soitin ei kykene lukemaan MP3/WMA-tiedostoa, jonka tarkennin ei ole ".mp3" / ".wma".
- CD-R:n fyysinen formaatti tulee olla ISO 9660
- Jos tallennat MP3/WMA-tiedostoja ohjelmalla, joka ei kykene luomaan tiedostojärjestelmää (esim. Direct-CD), MP3 / WMA-tiedostoja on mahdotonta toistaa. Suositamme, että käytätte Easy-CD Creator:ia, joka luo levyille ISO 9660 tiedostojärjestelmän.
- Tiedostonimien tulee olla enintään 8-merkkisiä ja niissä tulee olla tarkennin .mp3 tai .wma.
- Niissä ei saa olla erikoismerkkejä, kuten / ? . \* : " < > | jne.
- Levyn sisällön kokonaismäärän täytyy olla alle 1500 tiedostoa ja 300 kansiota.

Tämä DVD-soitin edellyttää mahdollisimman hyvän toistolaadun saavuttamiseksi levyjen ja tallenteiden vastaavan eräitä teknisiä standardeja.

Tehdastallenteiset DVD-levyt tehdään automaattisesti näiden standardeihin. Tallennukseen sopivia levyformaatteja on useita erilaisia (mukaan lukien MP3 tai WMA-tiedostoja sisältävät CD-R -levyt), ja niiltä edellytetään eräitä ennalta määrättyjä seikkoja (ks. edellä) yhteensopivan toiston varmistamiseksi.

**Asiakkaiden tulee huomioida, että MP3 / WMA-tiedostojen ja musiikin lataamiseen internetistä tarvitaan lupa. Yhtiöllämme ei ole mitään oikeuksia sellaisen luvan myöntämiseen. Lupa tulee aina hankkia tekijänoikeuksien omistajalta.**



## Audio CD- ja MP3/WMA-levyjen käyttö

### Audio CD ja MP3 / WMA-levyjen ominaisuudet

#### Tauko **CD** **MP3** **WMA**

1. Paina toiston aikana PAUSE/STEP.
2. Palaa toistoon painamalla PLAY, ENTER tai paina PAUSE/STEP uudelleen.

#### Siirtyminen toiselle raidalle **CD** **MP3** **WMA**

1. Valitse seuraava raita tai palaa nykyisen raidan alkuun painamalla **⏮** tai **⏭** lyhyesti toiston aikana.
2. Palaa edelliselle raidalle painamalla **⏮** lyhyesti kaksi kertaa.
3. Voit toistaa minkä tahansa raidan syöttämällä sen numeron.

#### Uudestaan raita/kaikki/ei **CD** **MP3** **WMA**

Voit toistaa uudestaan raidan/koko levyn.

1. Paina levyn toiston aikana REPEAT. Uudestaan-kuvake ilmestyy.
2. Valitse haluttu uudestaantotila painamalla REPEAT.
  - Raita: toistaa uudestaan nykyisen raidan
  - Kaikki: toistaa uudestaan levyn kaikki raidat.
  - Off: ei toista uudestaan.

#### **Huomautus:**

Jos raidan uudestaantotilan aikana painat kerran **⏭**, uudestaantotila peruuntuu.

#### Hidastus **CD** **MP3** **WMA**

1. Paina toiston aikana **⏮** tai **⏭**.
2. Valitse haluttu nopeus painamalla **⏮** tai **⏭** toistuvasti: X2, X4, X8 taaksepäin tai eteenpäin.
3. Poistu hidastustilasta painamalla PLAY.

#### Satunnais **CD** **MP3** **WMA**

1. Paina toiston aikana RANDOM. Laitte aloittaa heti satunnaistoiston ja valikkoikkunaan ilmestyy viesti RANDOM.
2. Palaa normaalitoistoon painamalla RANDOM toistuvasti, kunnes viesti RANDOM häviää valikkoikkunasta.

#### **Vihje:**

Jos painat **⏭** satunnaistoiston aikana, laite valitsee toisen raidan ja jatkaa satunnaistoistoa.

#### Uudestaan A-B **CD**

1. Voit uudestaantotilaa jakson painamalla levyn toiston aikana haluamassasi aloituskohdassa A-B. Valikkoikkunaan ilmestyy uudestaan Uudestaan-kuvake ja "A".
2. Paina haluamassasi lopetuskohdassa uudestaan A-B. Valikkoikkunaan ilmestyy Uudestaan-kuvake sekä "A-B" ja jakson toisto alkaa toistuvasti.
3. Poistu jaksosta ja palaa normaalitoistoon painamalla A-B uudestaan. Valikkoikkunaan ilmestyy Uudestaan-kuvake.

## Audio CD- ja MP3/WMA-levyjen käyttö

### Ohjelmoitu toisto

Ohjelmointitoiminnolla voit tallentaa miltä levyltä tahansa suosikkiraitojasi soittimen muistiin. Ohjelmassa voi olla enintään 30 raitaa.

1. Laita levy sisään.  
**Audio CD tai MP3/WMA-levyt:**  
Esiin tulee AUDIO CD- tai MUSIC-valikko.
2. Paina PROGRAM.  
Sanan "Program" oikealle puolelle ilmestyy merkki  valikkoikkunan oikealle puolelle.

#### Huomautus:

Poistu ohjelman muokkaustilasta painamalla uudelleen PROGRAM, ja  merkki häviää.



Audio CD -valikko



MP3/WMA-valikko

#### Huomautus:

Poistu Program Edit -tilasta painamalla MNL.PROG uudelleen, merkki  katoaa ruudusta.

3. Valitse "List"-listasta raita, ja sijoita sitten valittu raita "Program"-ohjelmaluetteloon painamalla ENTER.  
Lisää raitoja luetteloon toistamalla toimenpide.
4. Paina .  
Valitse "Program"-ohjelmaluettelosta raita, jonka haluat aloittavan toiston.
5. Aloita toisto painamalla PLAY tai ENTER. Toisto alkaa siinä järjestyksessä, jossa ohjelmoit raidat. Toisto pysähtyy, kun kaikki ohjelmaluettelon raidat on toistettu kerran.
6. Palaa ohjelmoidusta toistosta normaalitoistoon valitsemalla raita- tai AUDIO CD- (tai MUSIC) luettelosta, ja paina sitten PLAY.

#### Huomautus:

Kun toistat ohjelmoidun raidan,  merkki katoaa, jonka jälkeen ohjelman editointi -tila estyy.





### Ohjelmoidut raidat uudestaan

1. Paina levyn toiston aikana REPEAT. Uudestaan-kuvake ilmestyy.
2. Valitse haluttu uudestaantoistotila painamalla REPEAT.
  - Raita : toistaa uudestaan nykyisen raidan
  - Kaikki: toistaa uudestaan ohjelmoiden listan kaikki raidat.
  - Off (Ei näyttöä): ei toista uudestaan.





#### Huomautus:

Jos raidan uudestaantoiston aikana painat kerran , uudestaantoisto peruuntuu.

### Raidan poistaminen ohjelmaluettelosta

1. Kun laite on STOP-tilassa, paina PROGRAM-painiketta jolloin  merkki katoaa.
2. Valitse "Program"-luettelosta poistettava raitapainikkeilla  /  / .
3. Paina CLEAR. Poista muita raitoja luettelosta samalla tavalla.

### Koko ohjelmaluettelon poistaminen

1. Paina STOP-tilassa MNL.PROG., ja merkki  tulee näkyviin.
2. Valitse näppäimillä  /  /  "Clear All", ja paina sitten ENTER.  
Levyn koko ohjelma pyyhkiytyy pois.

#### Huomautus:

Ohjelmat tyhjenetään myös silloin, kun levy otetaan pois.

## JPEG-levyjen käyttö

Tällä DVD-soittimella voit katsella levyjä, joilla on JPEG-tiedostoja.

1. Laita sisään levy ja sulje levykelkka.  
Tv-ruutuun ilmestyy PHOTO-valikko.

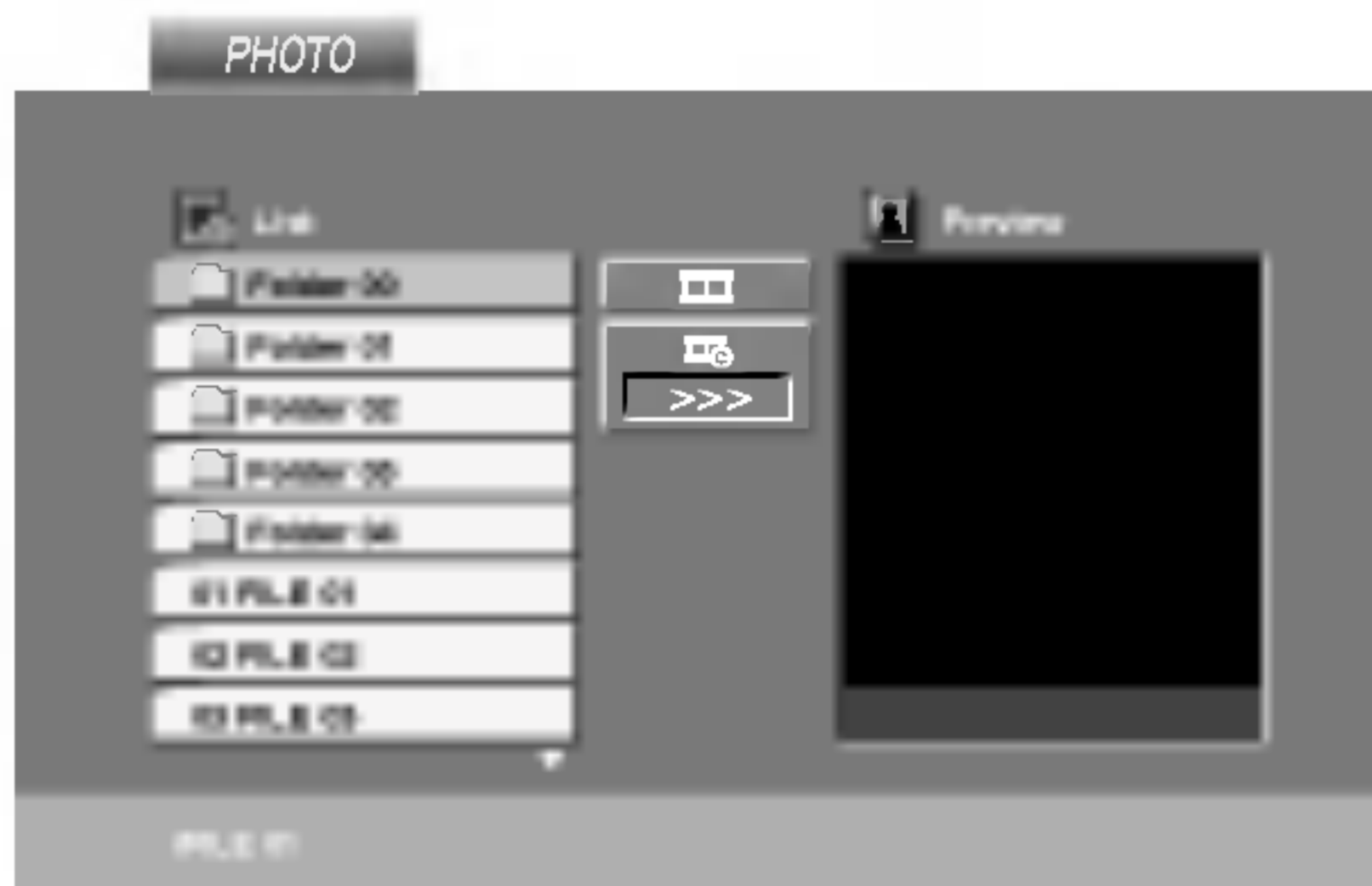

2. Valitse kansio painamalla ▲ / ▼, ja paina sitten ENTER. Esiin tulee luettelo kansion tiedostoista. Jos olet tiedostoluettelossa ja haluat palata Kansio-luetteloon, käytä kaukosäätimen näppäimiä ▲ / ▼, [HOME] ja paina ENTER.
3. Jos haluat katsella tiettyä tiedostoa, paina ▲ / ▼ -painikkeita korostaaksesi tiedoston ja paina ENTER/OK tai [RIGHT]. Valitsemasi tiedosto tulee näkyviin katseltavaksi. Samalla kun katselet tiedostoa, voit painaa [STOP] -painiketta siirtyä edelliseen valikkoon (PHOTO-valikko).

### Diaesitys JPEG

Korosta Slide Show [SLIDE] (Diaesitys) näppäimillä ▲ ▼ ◀ ▶, ja paina sitten ENTER.

### Vihje:

- Katselussa on kolme dianopeusvaihtoehtoa [SPEED] : >>> (Fast), >> (Normal) ja > (Slow).
- Jos levyllä on sekä MP3/WMA-tiedostoja että JPEG-tiedostoja, voit vuorotella MP3/WMA:n ja JPEG:n välillä. Painamalla TITLE korostuu sana MUSIC tai PHOTO valikon yläreunassa.
- Painamalla RETURN tiedoston tiedot piilotetaan.

### Pysäytyskuva JPEG

1. Paina diaesityksen aikana PAUSE/STEP. Soitin siirtyy nyt TAUKO-tilaan.
2. Palaa diaesitykseen painamalla PLAY tai paina PAUSE/STEP uudelleen.

### Siirtyminen toiseen tiedostoon JPEG

Siirry seuraavaan tai edelliseen tiedostoon painamalla [LEFT] tai [RIGHT] tai kohdistinta ◀ tai ▶ kun katselet kuvaa.

### Zoom JPEG

Zoom-toiminto suurentaa kuvaa. (ks. sivu 28)

### Kuvan kierto

Kierrä kuvaa myötäpäivään tai vastapäivään painamalla kuvan näytön aikana ▲ / ▼.

### Tämän soittimen kanssa yhteensopivien JPEG-levyjen rajoitukset ovat:

- Riippuen JPEG-tiedostojen koosta ja lukumäärästä, voi viedä kauankin aikaa ennen kuin DVD+VCR -soitin on lukenut levyn sisällön. Ellet näe ruutunäyttöä muutaman minuutin kuluttua, on se merkki siitä, että jotkin tiedostot ovat liian suuria — pienennä JPEG-tiedostojen resoluutio alle 5760 (vaaka) x 4608 (pysty) pikselin ja polta toinen levy.
- Levyn sisältö ei saa ylittää 1500 tiedostoa ja 300 kansiota.
- Jotkut levyt saattavat olla yhteensopimattomia levyn erilaisen tallenneformaatin tai levyn kunnon johdosta.
- Varmista, että valittujen tiedostojen tarkentimet ovat .jpeg, kun kopioit ne CD-koosteeksi.
- Jos tiedostojen tarkentimina on ".jpe" tai ".jpeg", nimeä niiden tarkentimiksi ".jpg".
- Tämä DVD-soitin ei kykene lukemaan tiedostonimiä, joiden tarkennin ei ole ".jpg". Silti tiedostot näkyvät Windowsin selaimessa JPEG-kuvatiedostoina.

## Kielikoodien luettelo ja Maakoodien luettelo

### Kielikoodit

Tästä luettelosta voit syöttää haluamasi kielen seuraaviin alkuasetuksiin: Disc Audio, Disc Subtitle, Disc Menu

Koodi	Kieli	Koodi	Kieli	Koodi	Kieli	Koodi	Kieli
abhaasi	6566	fidji	7074	lingala	7678	singaleesi	8373
afari	6565	suomi	7073	liettua	7684	slovakki	8375
afrikaans	6570	ranska	7082	makedonia	7775	sloveeni	8376
albania	8381	friisi	7089	madagassi	7771	somali	8379
ameharik	6577	galitsia	7176	malaiji	7783	espanja	6983
arabia	6582	georgia	7565	malajalam	7776	sudan	8385
armenia	7289	saksa	6869	malta	7784	suaheli	8387
assami	6583	kreikka	6976	maori	7773	ruotsi	8386
aymara	6588	eskimokieli	7576	marati	7782	tagalog	8476
azeri	6590	guarani	7178	moldavi	7779	tadzik	8471
bashkiiri	6665	gujarati	7185	mongoli	7778	tamili	8465
baski	6985	hausa	7265	nauru	7865	tataari	8484
bengali, bangla	6678	heprea	7387	nepali	7869	telugu	8469
bhutani	6890	hindi	7273	norja	7879	thai	8472
bihari	6672	unkari	7285	orija	7982	tiibetti	6679
bretoni	6682	islanti	7383	punjabi	8065	tigrinja	8473
bulgaria	6671	indonesia	7378	pashto, pushto	8083	tonga	8479
burma	7789	interlingua	7365	persia	7065	turkki	8482
valkovenäjä	6669	iiri	7165	puola	8076	turkmeni	8475
khmer	7577	italia	7384	portugali	8084	tvi	8487
katalaani	6765	japani	7465	ketsua	8185	ukraina	8575
kiina	9072	jaava	7487	reto-romania	8277	urdu	8582
korsika	6779	kannada	7578	romania	8279	usbekki	8590
kroatia	7282	kashmir	7583	venäjä	8285	vietnam	8673
tsekki	6783	kasakki	7575	samoa	8377	volapük	8679
tanska	6865	kirgiisi	7589	sanskriitti	8365	wales	6789
hollanti	7876	korea	7579	gaeli	7168	wolof	8779
englanti	6978	kurdi	7585	serbia	8382	khoisan	8872
esperanto	6979	palaung	7679	serbokroatia	8372	jiddish	7473
viro	6984	latina	7665	shona	8378	yoruba	8979
fääri	7079	latvia	7686	sindhi	8368	zulu	9085

### Maakoodit

Syötä tästä luettelosta oman maasi koodi.

Maa	koodi	Maa	koodi	Maa	koodi	Maa	koodi
Afganistan	AF	Etiopia	ET	Luxemburg	LU	Venäjän Federaatio	RU
Argentiina	AR	Fidzi	FJ	Malesia	MY	Saudi-Arabia	SA
Australia	AU	Suomi	FI	Malediivit	MV	Senegal	SN
Itävalta	AT	Ranska	FR	Meksiko	MX	Singapore	SG
Belgia	BE	Saksa	DE	Monaco	MC	Slovakia	SK
Bhutan	BT	Iso-Britannia	GB	Mongolia	MN	Slovenia	SI
Bolivia	BO	Kreikka	GR	Marokko	MA	Etelä-Afrikka	ZA
Brasilia	BR	Grönlanti	GL	Nepal	NP	Etelä-Korea	KR
Kambodza	KH	Heard ja McDonald		Alankomaat	NL	Espanja	ES
Kanada	CA	-saaret	HM	Alankomaiden Antillit	AN	Sri Lanka	LK
Chile	CL	Hongkong	HK	Uusi-Seelanti	NZ	Ruotsi	SE
Kiina	CN	Unkari	HU	Nigeria	NG	Sveitsi	CH
Kolumbia	CO	Intia	IN	Norja	NO	Taiwan	TW
Kongo	CG	Indonesia	ID	Oman	OM	Thaimaa	TH
Costa Rica	CR	Israel	IL	Pakistan	PK	Turkki	TR
Kroatia	HR	Italia	IT	Panama	PA	Uganda	UG
Tsekki	CZ	Jamaica	JM	Paraguay	PY	Ukraina	UA
Tanska	DK	Japani	JP	Filippiinit	PH	Yhdysvallat	US
Ecuador	EC	Kenia	KE	Puola	PL	Uruguay	UY
Egypti	EG	Kuwait	KW	Portugali	PT	Uzbekistan	UZ
El Salvador	SV	Libya	LY	Romania	RO	Vietnam	VN
						Zimbabwe	ZW

## Vianetsintä

Ennen kuin otat yhteyttä huoltoon, etsi mahdollista vikaa seuraavien ohjeiden mukaan.

Oire	Syy	Korjaus
DVD tai videonauhuri ei toimi oikein.	<ul style="list-style-type: none"> <li>DVD- tai VCR-painiketta ei ole painettu oikein.</li> </ul>	<ul style="list-style-type: none"> <li>Ks. s. 2.</li> </ul>
Ei virtaa.	<ul style="list-style-type: none"> <li>Verkkojohto on irrotettu.</li> </ul>	<ul style="list-style-type: none"> <li>Työnnä verkkojohdon pistoke kunnolla pistorasiaan.</li> </ul>
Virta on kytketty, mutta DVD-soitin ei toimi.	<ul style="list-style-type: none"> <li>Laitteessa ei ole levyä.</li> </ul>	<ul style="list-style-type: none"> <li>Ilaita levy. (Tarkista, että DVD tai audio-CD -merkkivalo on syttynyt näyttöruudussa.)   Valitse televisiosta sopiva</li> </ul>
Ei kuvaa.	<ul style="list-style-type: none"> <li>Televisiota ei ole säädetty vastaanottamaan DVD-tulosignaalia.</li> </ul>	<ul style="list-style-type: none"> <li>Valitse televisiosta sopiva videotulotila, jolloin DVD-laitteesta tuleva kuva ilmestyy televisioruutuun.</li> </ul>
	<ul style="list-style-type: none"> <li>Videokaapelia ei ole liitetty kunnolla.</li> </ul>	<ul style="list-style-type: none"> <li>Liitä videokaapeli kunnolla liittimiin.</li> </ul>
Ei ääntä.	<ul style="list-style-type: none"> <li>Audiokaapelilla liitettyä laitetta ei ole säädetty ottamaan vastaan DVD-tulosignaalia.</li> </ul>	<ul style="list-style-type: none"> <li>Valitse audiovahvistimeen oikea tulotila, jolloin voit kuunnella DVD-soittimesta lähtevää ääntä.</li> </ul>
	<ul style="list-style-type: none"> <li>Audiokaapeleita ei ole liitetty kunnolla.</li> </ul>	<ul style="list-style-type: none"> <li>Liitä audiokaapeli kunnolla liittimiin.</li> </ul>
	<ul style="list-style-type: none"> <li>Audiokaapeleilla liitettyjen laitteiden virta on katkaistu.</li> </ul>	<ul style="list-style-type: none"> <li>Kytke virta audiokaapelilla liitettyyn laitteeseen.</li> </ul>
	<ul style="list-style-type: none"> <li>Digitaalinen audioulostulo on asetettu väärään asentoon.</li> </ul>	<ul style="list-style-type: none"> <li>Aseta digitaalinen audioulostulo oikeaan asentoon, kytke sitten DVD-soitin uudelleen päälle painamalla POWER.</li> </ul>
Toistokuva on heikko.	<ul style="list-style-type: none"> <li>Levy on likainen.</li> <li>TV-kanavia ei ole viritetty oikein.</li> </ul>	<ul style="list-style-type: none"> <li>Puhdista levy.</li> <li>Tarkista viritys, suorita viritys uudelleen.</li> </ul>
DVD-soitin ei aloita toistoa.	<ul style="list-style-type: none"> <li>Laitteessa olevaa levyä ei voi toistaa.</li> </ul>	<ul style="list-style-type: none"> <li>Laita sisään toistokelpoinen levy. (Tarkista levytyyppi, värijärjestelmä tai aluekoodi.)</li> </ul>
	<ul style="list-style-type: none"> <li>Levy on laitettu ylösalaisin.</li> </ul>	<ul style="list-style-type: none"> <li>Laita levy toistopuoli alaspäin</li> </ul>
	<ul style="list-style-type: none"> <li>Levyä ei ole laitettu ohjainten sisään.</li> </ul>	<ul style="list-style-type: none"> <li>Laita levy levykelkkaan oikein ohjaimien sisään.</li> </ul>
	<ul style="list-style-type: none"> <li>Luokitustaso on asetettu.</li> </ul>	<ul style="list-style-type: none"> <li>Peruuta luokitustoiminto tai muuta luokitustasoa.</li> </ul>
Kaukosäädin ei toimi kunnolla.	<ul style="list-style-type: none"> <li>Kaukosäätimen ja tämän laitteen suoran linjan välissä on este.</li> </ul>	<ul style="list-style-type: none"> <li>Poista este.</li> </ul>
	<ul style="list-style-type: none"> <li>Kaukosäätimen paristot ovat lopussa.</li> </ul>	<ul style="list-style-type: none"> <li>Vaihda paristot uusiin.</li> </ul>
Oire Video-kasettia ei saa sisään	<ul style="list-style-type: none"> <li>Onko kasettilokero tyhjä?</li> </ul>	<ul style="list-style-type: none"> <li>Poista nauha.</li> </ul>
Ei Hi-Fi-ääntä	<ul style="list-style-type: none"> <li>Äänitilaa ei ole asetettu oikein.</li> </ul>	<ul style="list-style-type: none"> <li>Valitse "STEREO" painamalla toistuvasti kaukosäätimen "AUDIO"-painiketta.</li> </ul>
Ei NICAM-äänentallennusta	<ul style="list-style-type: none"> <li>NICAM-tilaa ei ole asetettu oikein.</li> </ul>	<ul style="list-style-type: none"> <li>Varmista, että NICAM on valikossa asetettu tilaan AUTO nauhoitettavaa asemaa varten.</li> </ul>

## Tekniset tiedot

### Yleistä

Käyttöjännite	AC 110-240V, 50/60 Hz
Tehonkulutus	17W
Mitat (noin)	430 X 78.5 X 265 mm (l/k/s)
Paino (noin)	4.2 kg
Käyttölämpötila	5°C - 35°C (41°F - 95°F)
Käyttöympäristön kosteus	5 % - 90 %
Ajastin	24 tunnin näytöllä
RF-modulaattori	UHF 22 - 68 (säädettävä)

### Järjestelmä

Laser	Puolijohdelaser, aallonpituus 650 nm
Videopäät	6 kaksoisatsimuuttipäätä, viisto-pyyhkäisy.
Signaalijärjestelmä	PAL
Taajuusvaste	DVD (PCM 96 kHz): 8 Hz - 44 kHz DVD (PCM 48 kHz): 8 Hz - 22 kHz CD: 8 Hz - 20 kHz
Signaalikohinasuhde	Parempi kuin 100dB (vain ANALOG OUT -liittimissä)
Harmoninen särö	Pienempi kuin 0.008%
Dynamiikka-alue	Enemmän kuin 100 dB (DVD) Enemmän kuin 95 dB (CD)

### Sisäänmenotaso (VCR)

Audio	-6.0dBm, enemmän kuin 10 kohms (SCART) -6.0dBm, enemmän kuin 47 kohms (RCA)
Video	1.0 Vp-p, 75 ohmia, epäsymmetrinen (SCART/RCA)

### Lähdöt (DVD)

Audiolähtö (audiokoaksiaali)	0,5 V (p-p), 75 Ω, RCA-liitin x 1
Audiolähtö (analoginen audio)	2,0 Vrms (1 KHz, 0 dB), 600 Ω, RCA-liitin (V, O) x2/SCART (TV:OON)

### Ulostulot (VCR)

Audio	-6.0dBm, vähemmän kuin 1 kohms (SCART)
Video	1.0Vp-p, 75 ohmia, epäsymmetrinen (SCART)

- Muotoilu ja tekniset arvot voivat muuttua ilman eri ilmoitusta.

Valmistettu Dolby Laboratories:n lisenssillä. "Dolby" ja kaksois-D -kuvake ovat Dolby Laboratories:n tavaramerkkejä.

"DTS" ja "DTS Digital Out" ovat Digital Theater Systems, Inc:n tavaramerkkejä.



P/NO: 3834RV0036E