



REPRODUCTOR DVD/ VIDEOGRABADORA

MANUAL DEL USUARIO

MODELO : VCX9842



Le recomendamos que lea cuidadosamente este libro de instrucciones antes de conectar, operar o ajustar este aparato.

Lea detenidamente el contenido de esta tarjeta de Garantía.



ADVERTENCIA

RIESGO DE CHOQUE ELÉCTRICO. NO ABRIR



ADVERTENCIA: PARA REDUCIR EL RIESGO DE CHOQUE ELÉCTRICO NO EXTRAIGA LA CUBIERTA (O PARTE POSTERIOR). NO HAY EN EL INTERIOR NINGUNA PARTE QUE PUEDA REEMPLAZAR EL USUARIO REFIERA EL MANTENIMIENTO A PERSONAL DE MANTENIMIENTO CUALIFICADO.



Este símbolo de un relámpago con cabeza de flecha dentro de un triángulo equilátero está destinado para alertar al usuario de la presencia de una potencia no aislada peligrosa dentro del producto que puede ser de la magnitud suficiente como para constituir un riesgo de choque eléctrico a las personas.



El signo de exclamación dentro de un triángulo equilátero está destinado para alertar al usuario de la presencia de instrucciones de mantenimiento y funcionamiento en la documentación que acompaña al producto.

ADVERTENCIA: PARA REDUCIR EL RIESGO DE INCENDIO O CHOQUE ELÉCTRICO, NO EXPONGA ESTE PRODUCTO A LA LLUVIA NI A LA HUMEDAD.

Advertencia: No instale este equipo en un lugar cerrado, como un armario o mueble similar.

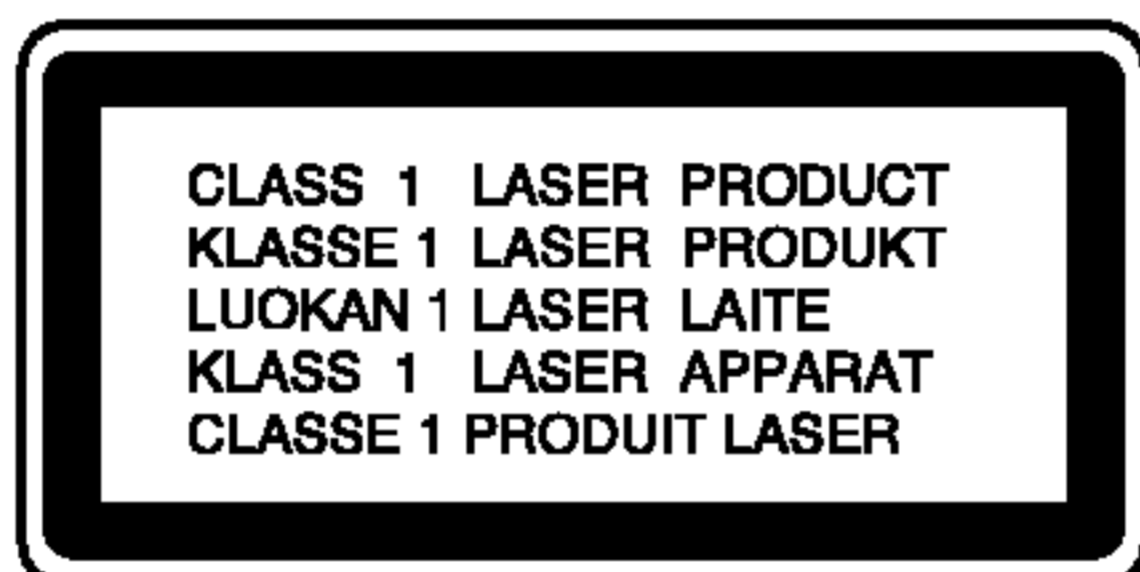

PRECAUCIÓN:

Este reproductor de disco de vídeo digital utiliza un sistema láser. Para garantizar el uso apropiado de este producto, por favor lea este manual del usuario cuidadosamente y guárdelo para futura referencia; en caso de que la unidad necesite servicios de mantenimiento, por favor, contacte un servicio de mantenimiento autorizado - vea el procedimiento para mantenimiento.

El uso de controles, los ajustes o la realización de procedimientos diferentes a aquellos especificados en este manual pueden tener como consecuencia la exposición a radiaciones peligrosas. Para evitar la exposición directa al rayo láser, no intente abrir la carcasa. Si está abierta, hay radiación visible de láser. NO MIRE FIJAMENTE AL RAYO.

PRECAUCIÓN: RADIACIÓN VISIBLE E INVISIBLE DEL LÁSER AL ABRIR LA UNIDAD, INTERBLOQUEO RECHAZADO.

PRECAUCIÓN: El aparato no debe exponerse a salpicaduras ni goteo de agua y no deben colocarse objetos llenos de líquidos, tales como jarrones, sobre el aparato.



Este producto se ha fabricado para cumplir las normas de interferencias de radio de las DIRECTIVAS 89/336/CEE, 93/68/CEE y 73/23/CEE DE LACEE.

Notas sobre los derechos de autor:

Está prohibido por ley copiar, difundir, mostrar, emitir por cable, mostrar en público o alquilar material con derechos de reproducción sin permiso.

Este producto tiene la función de protección contra copia desarrollada por by Macrovision. Algunos discos tienen grabadas señales de protección contra copia. Al grabar y reproducir las imágenes de estos discos en un reproductor de vídeo, aparecerá ruido de imagen.

Este producto incluye tecnología de protección de derechos de autor protegida por ciertas patentes de EEUU y otros derechos de la propiedad intelectual que pertenece a Macrovision Corporation y otros poseedores de derechos. El uso de esta tecnología de protección de los derechos de autor debe ser autorizado por Macrovision Corporation, y está destinado a usos domésticos y otros visionados limitados, a no ser que Macrovision Corporation autorice lo contrario. Está prohibido su desmontaje o desmenuzamiento.

LOS CONSUMIDORES DEBERÍAN RECORDAR QUE NO TODOS LOS TELEVISORES DE ALTA DEFINICIÓN SON TOTALMENTE COMPATIBLES CON ESTE PRODUCTO Y QUE PUEDE PROVOCAR PROBLEMAS POR LA APARICIÓN DE OBJETOS EXTRAÑOS EN LA IMAGEN. SE RECOMIENDA QUE EL USUARIO CAMBIE LA CONEXIÓN A SALIDA "DEFINICIÓN ESTÁNDAR". EN CASO DE DUDA EN RELACIÓN A LA COMPATIBILIDAD DE NUESTRO TELEVISOR CON ESTE MODELO DE REPRODUCTOR DVD 625p, LE ROGAMOS QUE SE PONGA EN CONTACTO CON NUESTRO CENTRO DE ATENCIÓN AL CLIENTE.

NÚMERO DE SERIE: El número de serie se encuentra en la parte posterior de esta unidad. Este número es exclusivo de esta unidad y no está a disposición de otros. Debería anotar la información necesaria aquí y retener esta guía como registro permanente de su compra.

Número de modelo _____

Número de serie _____



Cómo deshacerse de aparatos eléctricos y electrónicos viejos

1. Si en un producto aparece el símbolo de un contenedor de basura tachado, significa que éste se acoge a la Directiva 2002/96/EC.
2. Todos los aparatos eléctricos o electrónicos se deben desechar de forma distinta del servicio municipal de recogida de basura, a través de puntos de recogida designados por el gobierno o las autoridades locales.
3. La correcta recogida y tratamiento de los dispositivos inservibles contribuye a evitar riesgos potenciales para el medio ambiente y la salud pública.
4. Para obtener más información sobre cómo deshacerse de sus aparatos eléctricos y electrónicos viejos, póngase en contacto con su ayuntamiento, el servicio de recogida de basuras o el establecimiento donde adquirió el producto.

Notas importantes acerca del control de esta unidad

Esta unidad utiliza un conjunto de controles para hacer funcionar el DVD y VCR. Los botones siguientes ayudan para controlar cada parte.

1. **Botón POWER**
Pulse el botón POWER del mando a distancia o en el panel delantero para encender la unidad.
2. **Botón DVD**
Pulse el botón DVD en el mando a distancia si desea controlar el DVD. El indicador de DVD se encenderá en el display del panel delantero para mostrar que el DVD está seleccionado.
3. **Botón VCR**
Pulse el botón VCR en el mando a distancia si desea controlar el VCR. El indicador de VCR se encenderá en el display del panel delantero para mostrar que el VCR está seleccionado.
4. **Botón DVD / VCR**
Pulse el botón DVD / VCR en el panel delantero para cambiar el control entre el DVD y el VCR.

Contenidos

Introducción	4
Símbolo Utilizados en este manual	4
El visualizador ☉ de símbolos	4
Notas sobre los Discos	4
Manejo de los Discos	4
Colocación de los Discos	4
Limpieza de los Discos	4
Tipos de discos reproducibles	5
Código regional	5
Términos relacionados con los discos	6
Panel delantero	7
Pantalla de visualización	7
Control remoto	8
Panel posterior	9
Instalación y configuración	10
Conexión a TV y decodificador (o Satélite)	10
Conexión a equipo opcional	11
Antes del funcionamiento – parte del VCR	12-16
Cómo sintonizar un canal de Vídeo en su televisor	12
Si utiliza su vídeo por primera vez	12
Ajustar el reloj Manualmente	13
Configurar el sistema de color	13
Cómo utilizar el menú principal	14
Sintonizar Canales de Televisión Automáticamente	14
Sintonizar Canales de Televisión Manualmente	15
Cómo cambiar El orden de los Canales de televisión	16
Cómo borrar Canales de televisión	16
Antes del funcionamiento – parte del DVD	17-21
Visualizador en pantalla	17
Parámetros iniciales	18-21
Funcionamiento general	18
IDIOMA	18
● Idioma Del Menu	18
● Audio / Subtítulo / Menú Del Disco	18
PANTALLA	19
● Aspecto TV	19
● Pantalla	19
● Progressive Scan	19
● Selecciona salida TV	19
AUDIO	20
● Dolby Digital / DTS / MPEG	20
● Muestreo PCM (Frecuencia)	20
● Control de rango dinámico (DRC)	20
● Vocal	20
OTROS	21
● PBC	21
● Auto Play	21
● DivX(R) VOD	21
BLOQUEO	22
● Índice	22
● Contraseña (Código de seguridad)	22
● Código de área	22
Funcionamiento	23
Reproducción de una cinta	23-25
● Salto de CM (Mensajes Comerciales)	23
● OPR (Respuesta Óptima de Imagen)	23
Configuración de Grabación Rápida (ITR)	24
Grabación con el Temporizador utilizando la visualización en pantalla	25-26

Reproducción de un DVD o CD de vídeo	27-29
Características generales	27
Cambio a otro TÍTULO	27
Cambio a otro CAPÍTULO / PISTA	27
Búsqueda	27
Cambio del canal de audio	27
Imagen congelada y reproducción fotograma a fotograma	28
Cámara lenta	28
Aleatoria	28
Repetición A-B	28
Repetición	28
Envolverte 3D	28
Búsqueda por tiempo	28
Zoom	29
Búsqueda de marcadores	29
Características de DVD especiales	29
Menú de títulos	29
Menú del disco	29
Angulo de la cámara	29
Cambio del idioma de audio	29
Subtítulos	29
Reproducción de un CD de audio o disco MP3/WMA	30
Características del CD de audio y del disco MP3 / WMA	31
Pausa	31
Cambio de pista	31
Repetición de Pista / Todo / Desactivada	31
Búsqueda	31
Aleatorio	31
Repetición A-B	31
Envolverte 3D	31
Reproducción programada	32
Repetición de las pistas programadas	32
Eliminación de una pista de la lista "Programa"	32
Eliminación de toda la lista de programas	32
Visionado de un disco JPEG	33
Mostrar (Proyección de diapositivas)	33
Imagen congelada	33
Mover a otro Fichero	33
Zoom	33
Para rota la imagen	33
Para escuchar música MP3/WMA mientras se mira una imagen	33
Reproducción de un disco en formato DVD VR	34
Mantenimiento y reparaciones	34
Reproducción de un disco de película DivX	35
Funcionamiento adicional – parte del VCR	36-37
Visualización en pantalla	36
Parada del Contador de Memoria de la Cinta	36
Lock (Bloqueo para Niños)	36
Video Doctor (Autodiagnóstico)	36
Hi-Fi Estéreo Sistema de Sonido	37
Compatibilidad con Pantallas panorámicas 16:9	37
Configurar el decodificador	37
Características adicionales	38
Memoria de la última escena	38
Salvapantallas	38
Ajuste del modo de vídeo	38
Control de otros televisores con el mando a distancia	38
Copia del DVD al VCR	39
Grabación de otro grabador de vídeo	39
Referencias	40
Códigos del idioma	40
Códigos de área	40
Resolución de averías	41
Especificación	42

Introducción

Para garantizar el uso adecuado de este producto, lea detenidamente este manual del usuario y consérvelo para futuras consultas.

Este manual ofrece información sobre el manejo y el mantenimiento de su reproductor de DVD. En caso de que la unidad necesite alguna reparación, póngase en contacto con un servicio de reparaciones autorizado.

Símbolo Utilizados en este manual



El símbolo del rayo alerta al usuario de la presencia de tensión peligrosa en la caja del producto, cuya magnitud podría suponer un peligro de descarga eléctrica.



El signo de exclamación alerta al usuario de la existencia de instrucciones de manejo y mantenimiento / reparación importantes.



Indica peligros que pueden provocar daños en la unidad u otro tipo de daños materiales.

Nota:

Indica la existencia de notas y características de funcionamiento particulares.

Consejo:

Señala consejos y trucos para facilitar la tarea.

Un apartado cuyo título tenga uno de los símbolos siguientes, indica que éste es aplicable exclusivamente al disco representado con el símbolo.

- DVD** DVD y DVD±R/RW finalizados
- VCD** CDs de vídeo
- CD** CDs de audio
- MP3** Discos MP3
- WMA** Discos WMA
- JPEG** Discos JPEG
- DivX** Discos DivX

El visualizador de símbolos

El símbolo “  ” puede aparecer en la pantalla de su televisor durante el funcionamiento e indica que la función explicada en este manual del usuario no está disponible para ese disco de vídeo DVD específico.

Notas sobre los Discos

Manejo de los Discos

No toque la cara grabada del disco. Sostenga el disco por los extremos para no dejar huellas en la superficie. Nunca pegue papel o cinta adhesiva en el disco.



Colocación de los Discos

Tras la reproducción, guarde el disco en su caja. No exponga el disco a la luz solar directa o a fuentes de calor, ni lo deje dentro de un coche aparcado y expuesto a la luz solar directa.

Limpieza de los Discos

La existencia de huellas y polvo en el disco puede disminuir la calidad de la imagen y distorsionar el sonido. Antes de utilizarlo, limpie el disco con un paño limpio. Pase el paño desde el centro del disco hacia fuera.

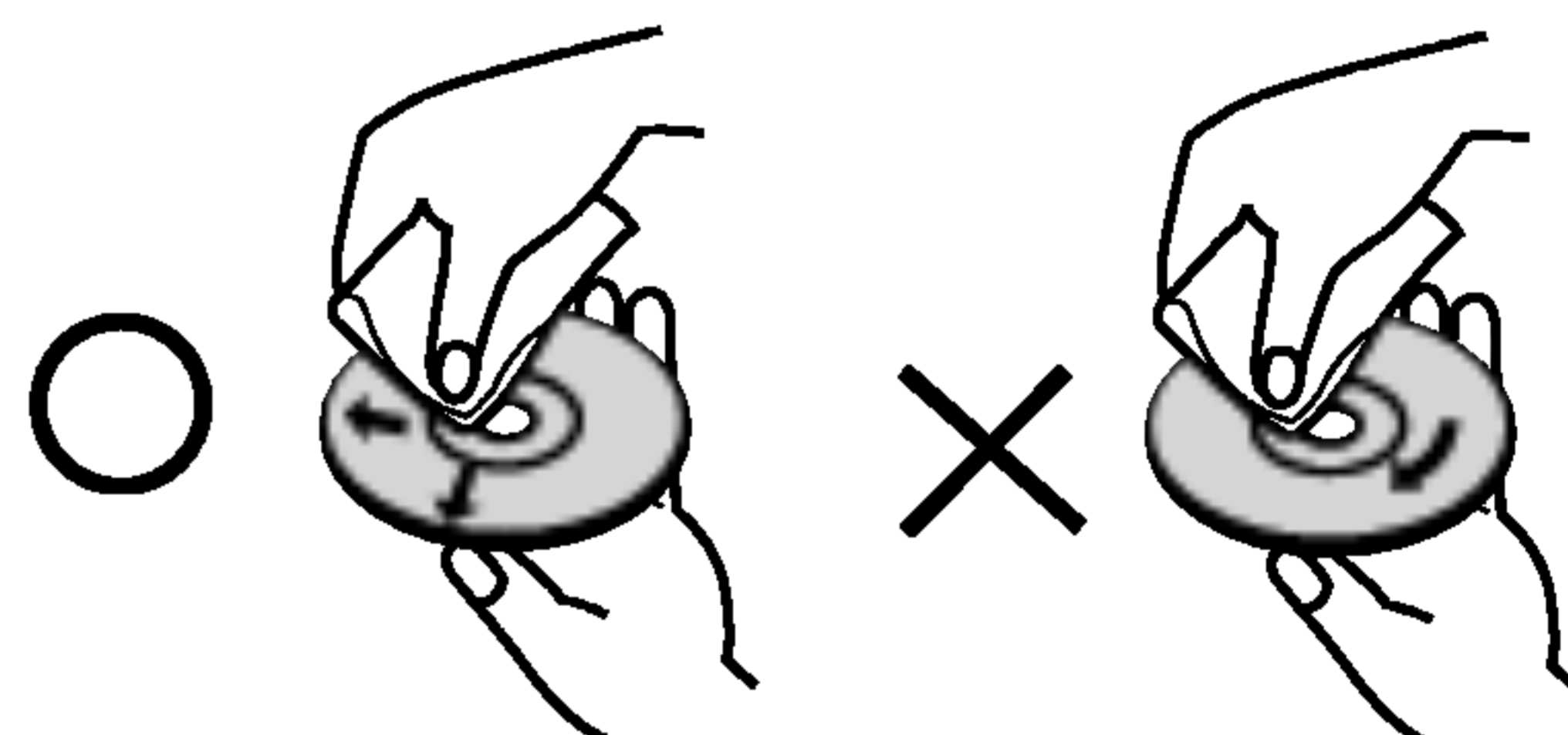

No utilice disolventes fuertes como alcohol, bencina, disolvente, productos de limpieza o pulverizadores anti-estáticos pensados para los antiguos discos de vinilo.

Selección de la fuente de visionado

Debe seleccionar una fuente de salida (DVD o VHS) para verlo en la pantalla de TV

• Si quiere ver la fuente de salida del reproductor de DVD:

Presione DVD hasta que se ilumine el indicador DVD de la ventana de visualización y la salida del DVD aparezca en la pantalla del televisor.

• Si quiere ver la fuente de salida del reproductor VHS:

Presione VCR hasta que se ilumine el indicador VCR de la ventana de visualización y la salida del VCR aparezca en la pantalla del televisor.

Notas:

- Si inserta un disco mientras el DVD+VHS está en modo VHS, el DVD+VHS pasará a modo DVD automáticamente.
- Si inserta una cinta de vídeo sin aleta protectora mientras el DVD+VHS se encuentra en modo DVD, el DVD+VHS cambiará a modo VHS automáticamente.

Tipos de discos reproducibles

	DVD (disco de 8 cm / 12 cm)
	CD de vídeo (VCD) (disco de 8 cm / 12 cm)
	CD de audio (disco de 8 cm / 12 cm)

Asimismo, esta unidad reproduce DivX fichero, DVD -R, DVD +R, DVD -RW, DVD +RW, SVCD, y CD-R / CD-RW con títulos de audio, MP3, WMA, y archivos JPEG.



Esto indica una característica del producto que es capaz de reproducir discos DVD-RW grabados en formato de grabación de vídeo.

Notes:

- En función de las condiciones del equipo de grabación o del propio disco CD-R/RW (o DVD -R, DVD +R, DVD -RW, DVD +RW), algunos discos CD-R/RW (o DVD -R, DVD +R, DVD -RW, DVD +RW) no pueden ser reproducidos en esta unidad.
- No pegue etiquetas ni sellos en ninguno de los dos lados del disco (el lado etiquetado o el lado grabado).
- No utilice CDs con forma irregular (por ejemplo, con forma de corazón u octogonal) pues podrían provocar el funcionamiento incorrecto de la unidad.

Notas sobre DVDs y CDs de vídeo

- Algunas funciones de la reproducción de DVDs y CDs de vídeo pueden ser intencionadamente programadas por los fabricantes de software. Esta unidad reproduce DVDs y CDs de vídeo según el contenido del disco diseñado por el fabricante del software, por consiguiente, puede que no estén disponibles algunas de las características de reproducción o que existan otras funciones adicionales.

Fabricado bajo autorización de Dolby Laboratories. "Dolby" el símbolo de doble D son marcas comerciales de Dolby Laboratories.

DTS y DTS Digital Out son marcas comerciales de Digital Theater Systems, Inc.

Código regional

Este reproductor de DVD ha sido diseñado y fabricado para la reproducción del software de DVD codificado por la zona "2". Esta unidad sólo puede reproducir discos DVD que lleven la etiqueta "2" o "ALL".



Notas sobre los códigos regionales

- La mayoría de los discos DVD tiene un globo con uno o más números en su interior claramente visible en la cubierta. Este número debe coincidir con el código regional de su reproductor de DVD o el disco no podrá ser reproducido.
- Si intenta reproducir un DVD con un código de zona distinto al de su reproductor, aparecerá en la pantalla del televisor el mensaje "Chequee Código Regional".

Términos relacionados con los discos

DVD ±R / DVD ±RW

DVD -R y DVD +RW son dos medios distintos para unidades y discos de DVD grabables. Este formato permite que la información se grabe en el disco DVD una sola vez. DVD +RW y DVD -RW son dos medios de reescritura que permiten borrar el contenido del DVD para poder grabar información distinta. Los discos de una sola cara pueden guardar hasta 4,38 Gigas y los de dos caras el doble. No existen discos regrabables de doble capa.

VCD (CD de vídeo)

Un VCD contiene un máximo de 74 minutos (disco de 650 MB) o 80 minutos (disco de 700 MB) de imagen en movimiento MPEG-1 y calidad de sonido estéreo.

MPEG

El MPEG es un estándar internacional para la compresión de vídeo y audio. El MPEG-1 se utiliza para codificar imágenes de VCD y facilita la codificación de sonido envolvente multi-canal como audio PCM, Dolby Digital, DTS y MPEG.

MP3

El MP3 es un conocido formato utilizado para archivos de audio digital que ofrece una calidad muy parecida a la del CD.

WMA

Archivo de audio de Windows. Un tipo de codificación / decodificación creado por Microsoft Corp.

JPEG

Joint Pictures Expert Group. JPEG es un formato de archivo comprimido que le permite guardar imágenes sin limitación de número de colores.

DivX

DivX es el nombre de un nuevo sistema de codificación de vídeo revolucionario basado en el nuevo estándar de compresión para vídeo MPEG-4. Podrá reproducir películas DivX en este reproductor DVD.

PBC: Control de reproducción (Sólo CD de vídeo)

El control de reproducción se encuentra disponible para formatos de disco de la versión 2.0 de CD de vídeo (VCD). El PBC le permite comunicarse con el sistema a través de menús, funciones de búsqueda y otras operaciones típicas parecidas a las informáticas. Asimismo, las imágenes congeladas de alta resolución pueden ser reproducidas si se encuentran incluidas en el disco. Los CDs de vídeo sin PBC (Versión 1.1) funcionan igual que los CDs de audio.

Título (sólo DVD)

Por lo general, un título representa a cada una de las secciones de un disco DVD. Por ejemplo, la característica principal podría ser el título 1, un documental que explique cómo se filmó la película podría ser el título 2 y las entrevistas con los personajes serían el título 3. A cada título le ha sido asignado un número de referencia que le permite localizarlo fácilmente.

Capítulo (sólo DVD)

Un capítulo es un segmento de un título, como por ejemplo, una escena de una película o una entrevista de una serie. A cada capítulo le ha sido asignado un número, permitiéndole localizar el capítulo que desee. Los capítulos no pueden ser grabados dependiendo del disco.

Escena (VCD)

En un CD de vídeo con funciones de control de reproducción (PCB), la imagen en movimiento y la imagen congelada se dividen en secciones llamadas "escenas". Cada escena se muestra en la pantalla del menú y recibe un número de escena que le permite localizar la escena que desee. Una escena está compuesta por una o varias pistas.

Pista

Elemento distintivo de la información audiovisual, como por ejemplo, la imagen o pista de sonido de un idioma específico (DVD) o una pieza musical de un CD de vídeo o audio. A cada pista le ha sido asignado un número que le permite localizar la pista que desee. Los discos DVD aceptan una pista de vídeo (con múltiples ángulos) y varias pistas de audio.

Panel delantero

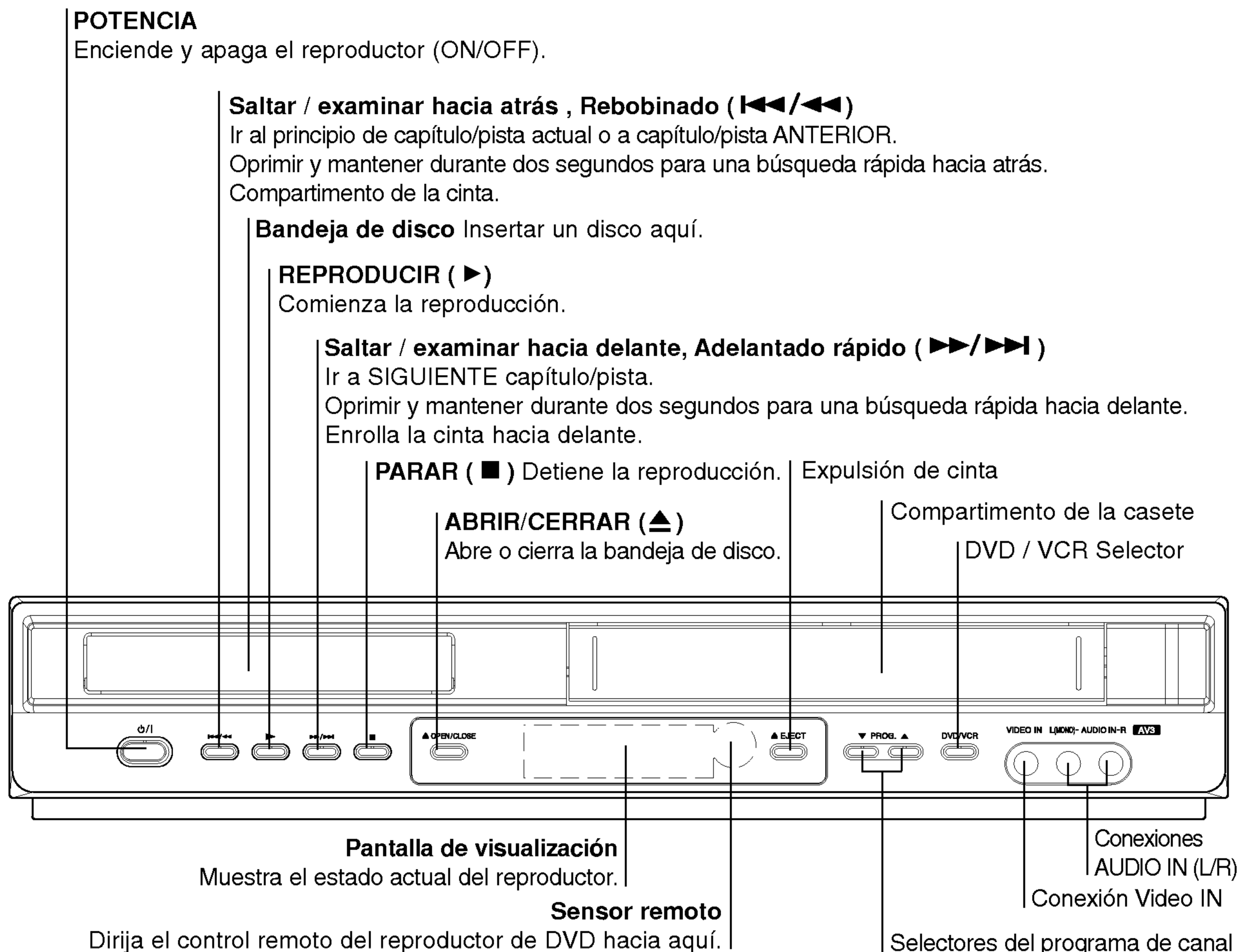

Pantalla de visualización

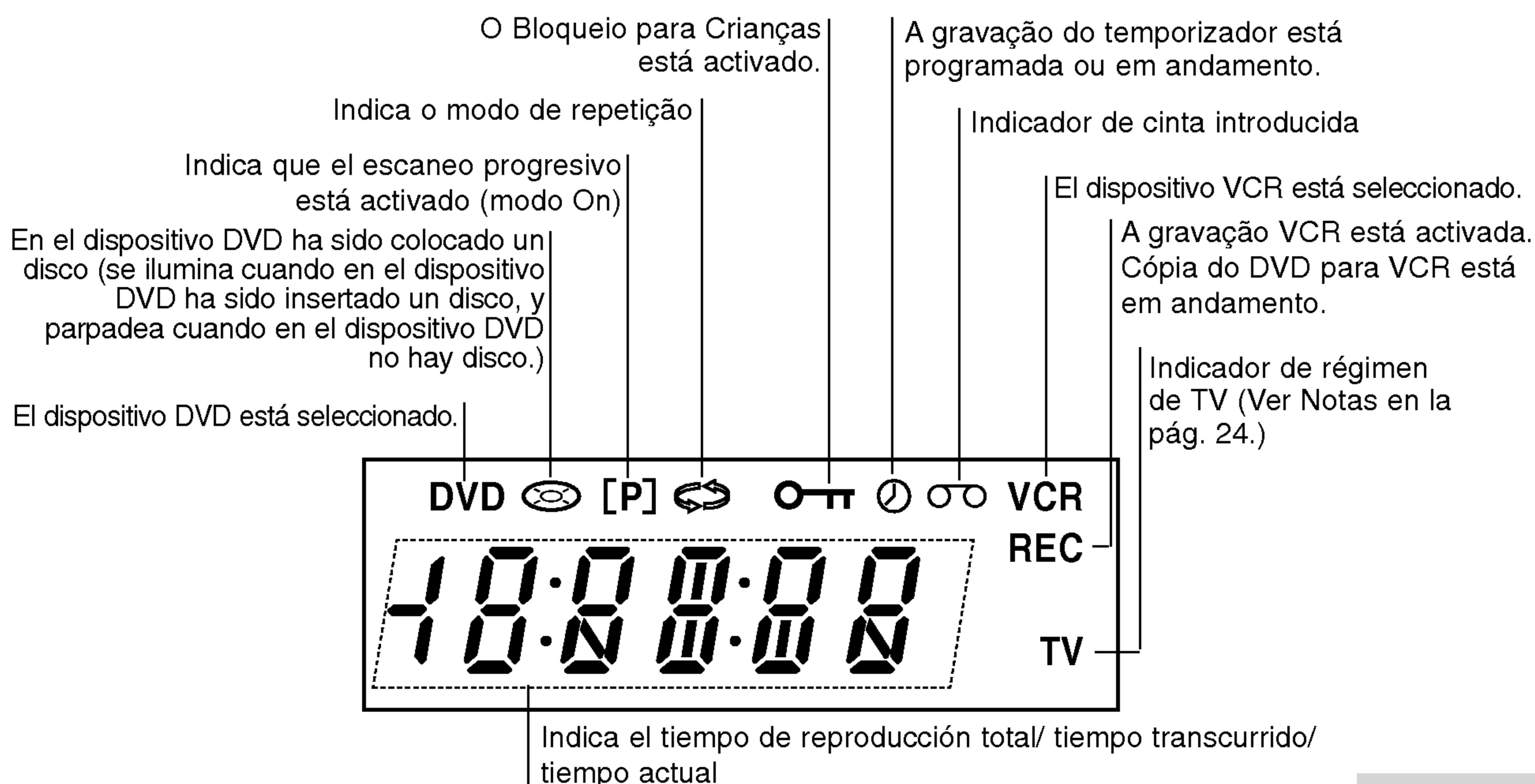

Control remoto

POWER
Enciende y apaga la unidad.

Botón de selección DVD / VCR
Selecciona el modo de funcionamiento del mando a distancia.

Botones numéricos 0-9
Selecciona opciones numeradas en un menú.

TV/VCR
Conecta entre el sintonizador del TV y el sintonizador interno del VCR.

BACKWARD / FORWARD (◀▶)
- DVD: Busca hacia atrás o delante.
- VCR: Rebobina la cinta durante el modo STOP para una búsqueda de la imagen en retroceso rápido y hace avanzar la cinta durante el modo STOP para una búsqueda de la imagen en avance rápido.

PAUSE/STEP (⏸)
Interrumpe temporalmente la reproducción / oprimir varias veces para una reproducción fotograma a fotograma.

REPRODUCIR (▶)
Comienza la reproducción.

PARAR (■)
Detiene la reproducción.

DISPLAY CLK/CNT
Se accede al display en pantalla. Muestra la hora o el contador actual.

◀ ▶ ▲ ▼ (izquierda / derecha / arriba / abajo)
Selecciona un elemento del menú

PR/TRK(+/-)
- Selecciona un programa de canal del VCR.
- Para ajustar el tracking.
- Para controlar el temblor vertical de la imagen parada.

ENTRAR/OK
Reconoce la selección del menú.

DISC MENU
Accede al menú de un disco DVD.

A-B/LP
- Repite la secuencia.
- Selecciona la velocidad de grabación de la cinta.

RANDOM/CM SKIP
- Reproduce las pistas en orden aleatorio.
- Salta anuncios

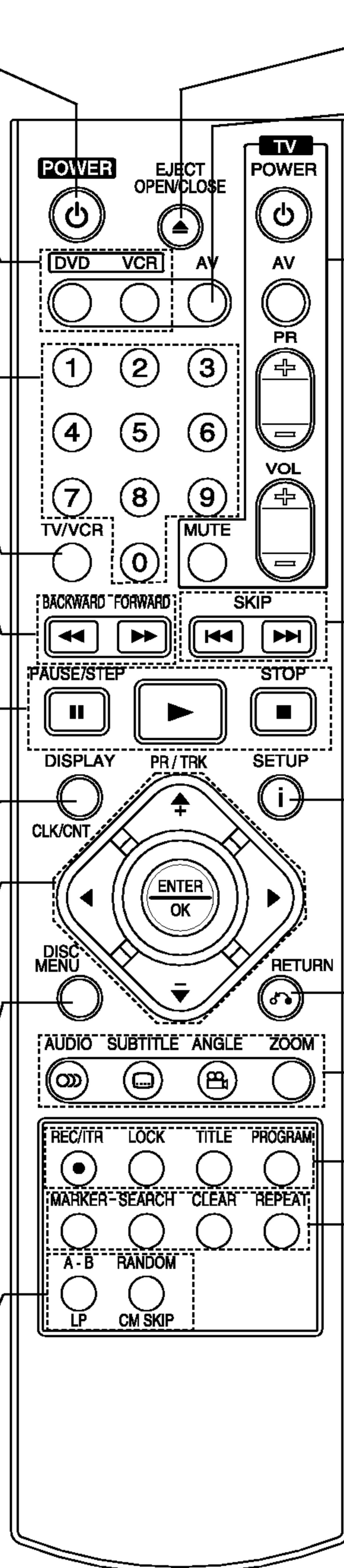

ABRIR/CERRAR
- Abre o cierra la bandeja de discos.
- Expulsión de cinta.

AV
Selecciona la fuente de entrada para la grabación en la cinta.

Botones de control del televisor (consulte la p. 38.)
TV POWER: Enciende (ON) y apaga (OFF) el televisor.
TV AV +/-: Cambiar la fuente de de señales de TV entre el televisor y otras fuentes de recepción.
TV PR +/-: Selecciona un canal del televisor.
TV VOL +/-: Ajusta el volumen del televisor.
MUTE: Activa y desactiva el sonido del televisor.

SKIP (⏮ / ⏭)
Va al siguiente capítulo o pista. Vuelve al comienzo del capítulo o pista actual o va al capítulo o pista anterior.

SETUP/ i
Acceso o eliminación del menú de configuración.

RETURN
- Elimina el menú de configuración.
- Muestra el menú de un CD de vídeo con PBC.

AUDIO
Selecciona un idioma de audio (DVD).

SUBTITULADO
Selecciona un idioma de subtítulado.

ÁNGULO
Selecciona el ángulo de la cámara si está Disponible

ZOOM
Agranda la imagen de vídeo.

REC/ITR
Graba las fuentes de entrada en la cinta.

LOCK (Child Lock)
Enciende y apaga el Bloqueo para niños.

TÍTULO
Muestra el menú de títulos del disco si está disponible.

PROGRAMAR
Acceder o eliminar el menú de programa.

MARCADOR
Marca cualquier punto durante la reproducción.

BÚSQUEDA
Muestra el menú BÚSQUEDA DE MARCADOR.

CLEAR
- Borra un número de pista del menú de programa o una marca del menú de BÚSQUEDA POR MARCADORES.
- Restablece el contador de cinta a cero.

REPEAT
Repite el capítulo, pista, título, todo.

Funcionamiento del mando a distancia

Dirija el mando a distancia hacia el sensor remoto y pulse los botones.



No mezcle pilas viejas con otras nuevas ni distintos tipos de pilas, como por ejemplo normales con alcalinas, etc.

Colocación de las pilas del mando a distancia

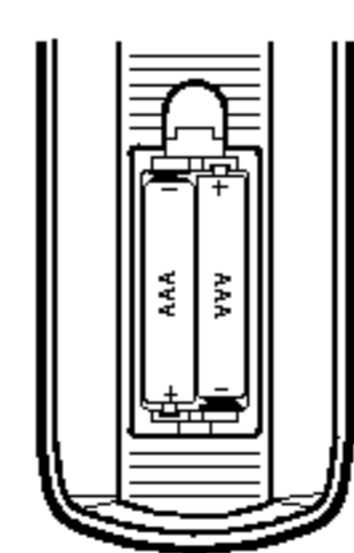

Retire la tapa de las pilas de la parte trasera del mando a distancia e introduzca dos pilas (tamaño AAA) **+** y **-** con la alineación correcta.

Panel posterior

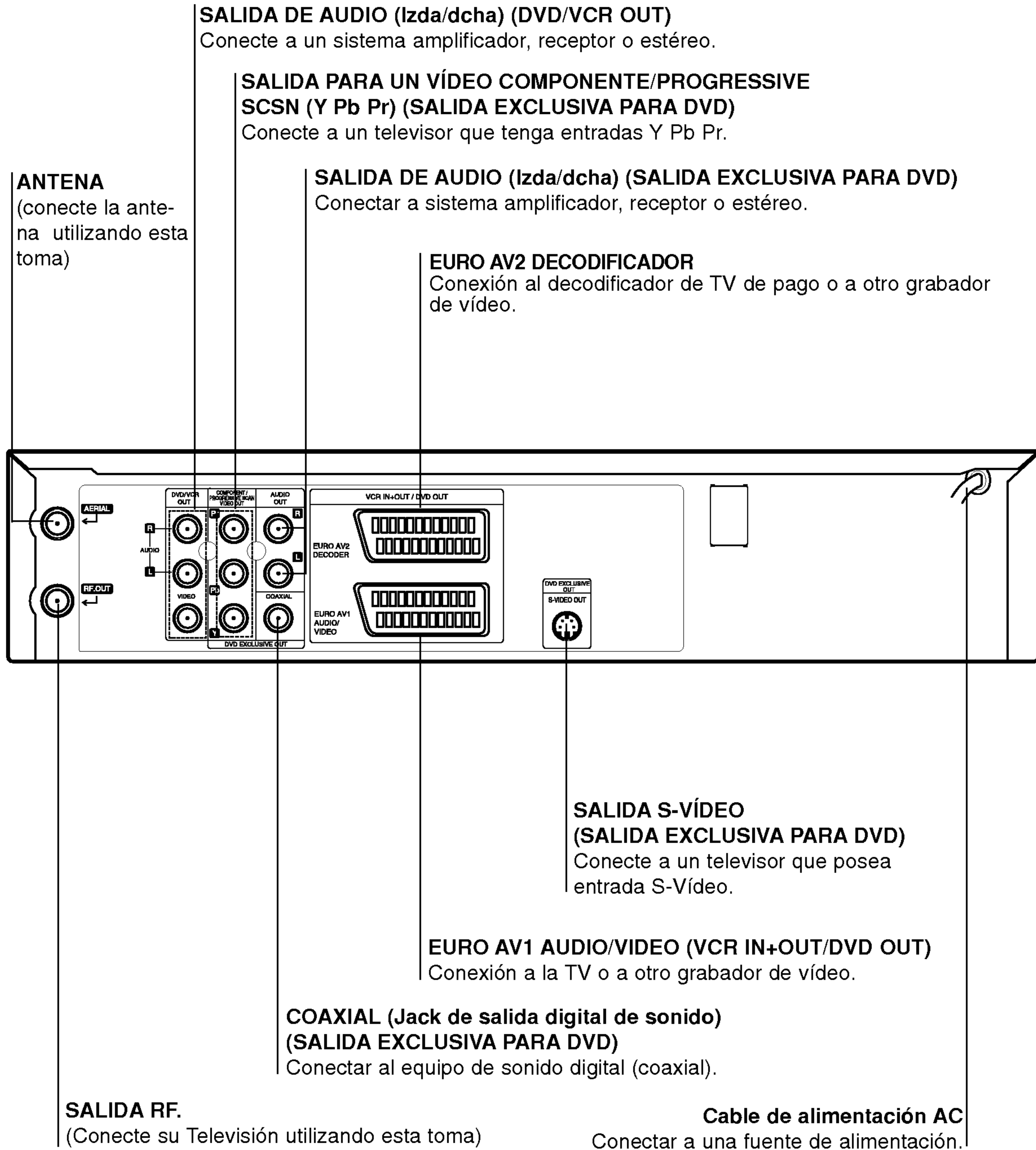

No toque las clavijas interiores de los conectores del panel posterior. La descarga electrostática puede causar daños permanentes a la unidad.

Instalación y configuración

Consejos:

- Dependiendo de su TV y de otro equipo que desee conectar, hay varias maneras en las que puede conectar el reproductor. Use sólo una de las conexiones descritas abajo.
- Por favor, consulte los manuales de su TV, vídeo, sistema de música y otros dispositivos según sea necesario para hacer las conexiones más apropiadas.
- Para mejor reproducción de sonido, conecte los conectores de SALIDA DE AUDIO a los conectores de audio de su equipo amplificador, receptor, estéreo o de audio/vídeo. Vea "Conexión a equipo opcional" en la página 11.

Caution:

- Asegúrese de que el reproductor de DVD está directamente conectado a la TV: Configure la TV al canal de entrada de vídeo correcto.
- No conecte el conector de SALIDA DE AUDIO del reproductor de DVD al conector de su sistema de sonido.

Conexión a TV y decodificador (o Satélite)

- Realice una de las siguientes conexiones atendiendo a las funciones del equipo que tenga.

Conexiones básicas (AV)

1. Conecte **EURO AV1 AUDIO/VIDEO** del panel trasero de esta unidad a la conexión de entrada scart en la TV mediante un conector SCART.
2. Algunos retransmisores de TV transmiten señales de televisión codificadas que sólo podrá ver con un decodificador alquilado o comprado. Puede conectar este descodificador a esta unidad.

Conexiones básicas (RF)

1. Conecte el cable de la antena RF de la antena interior / exterior a la conexión AERIAL en el panel trasero de esta unidad.
2. Conecte el cable de antena RF suministrado de la conexión RF.OUT del panel trasero de esta unidad a la entrada de antena de TV.

Conexión externa exclusiva para DVD

• Conexión de un Video Connection

1. Conecte los jacks "**COMPONENT/PROGRESSIVE SCAN VIDEO OUT**" de esta unidad con los respectivos jacks del televisor empleando un cable Y Pb Pr.
2. Conecte el jack izquierdo (L) y el derecho (D) de la salida audio del equipo **AUDIO-OUT** del televisor usando cables audio.

• Conexión de S-Video

1. Conecte el jack "**S-VIDEO OUT**" de esta unidad con el jack de entrada S-Video del televisor empleando un cable S-Video.
2. Conecte el jack izquierdo (L) y el derecho (D) de la salida audio del equipo **AUDIO-OUT** con los jacks izquierdo (L) y derecho (D) del televisor empleando cables audio.

Conexión de escaneo progresivo

- Si su televisor es de alta definición o "digital ready", podrá beneficiarse de las salidas de escaneo progresivo del reproductor de DVD para conseguir la resolución de vídeo más alta posible.
- Si su televisor no acepta el formato de escaneo progresivo, la imagen aparecerá codificada si prueba el escaneo progresivo en el reproductor de DVD.

1. Conecte las tomas **COMPONENT / PROGRESSIVE SCAN VIDEO OUT** en el reproductor de DVD a las tomas correspondientes del televisor usando el cable Y Pb Pr (C).
2. Conecte las tomas izquierda y derecha **AUDIO OUT** del reproductor de DVD a las tomas de entrada izquierda/derecha del televisor (A) usando los cables de audio.

Notas:

- Ajuste Progressive a "On" (activar) en el menú de configuración para una señal progresiva, consulte la página 19.
- El escaneo progresivo no funciona con las conexiones de vídeo analógicas (toma VIDEO OUT amarilla) o conexión S-VIDEO.

La parte trasera de esta unidad (Conexión de un Video Componente)

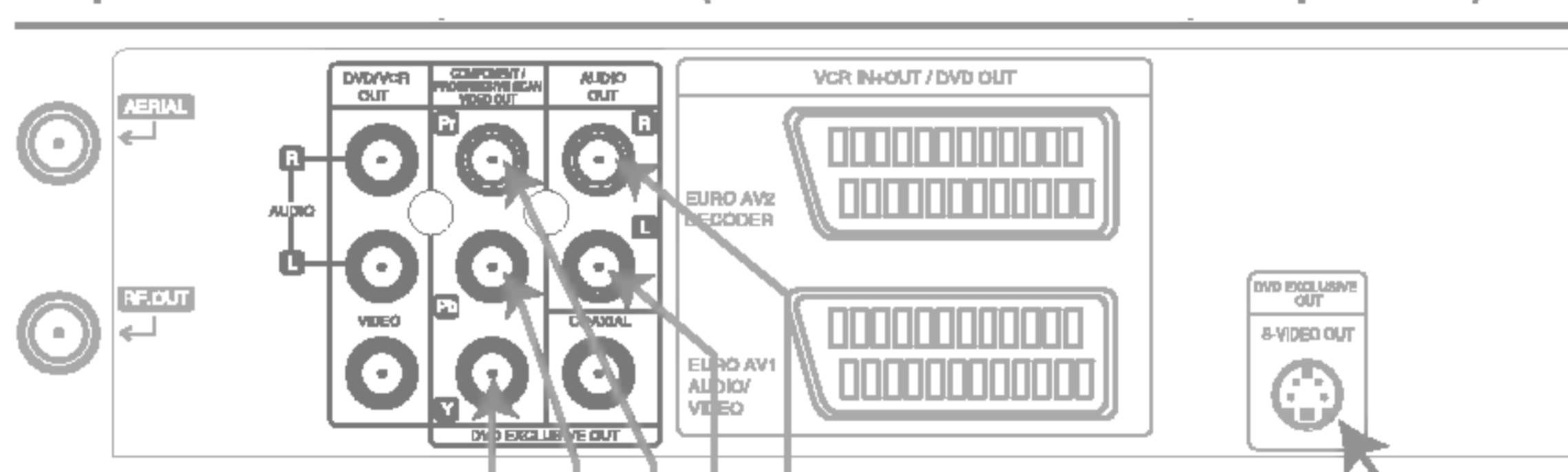

Parte trasera de la TV

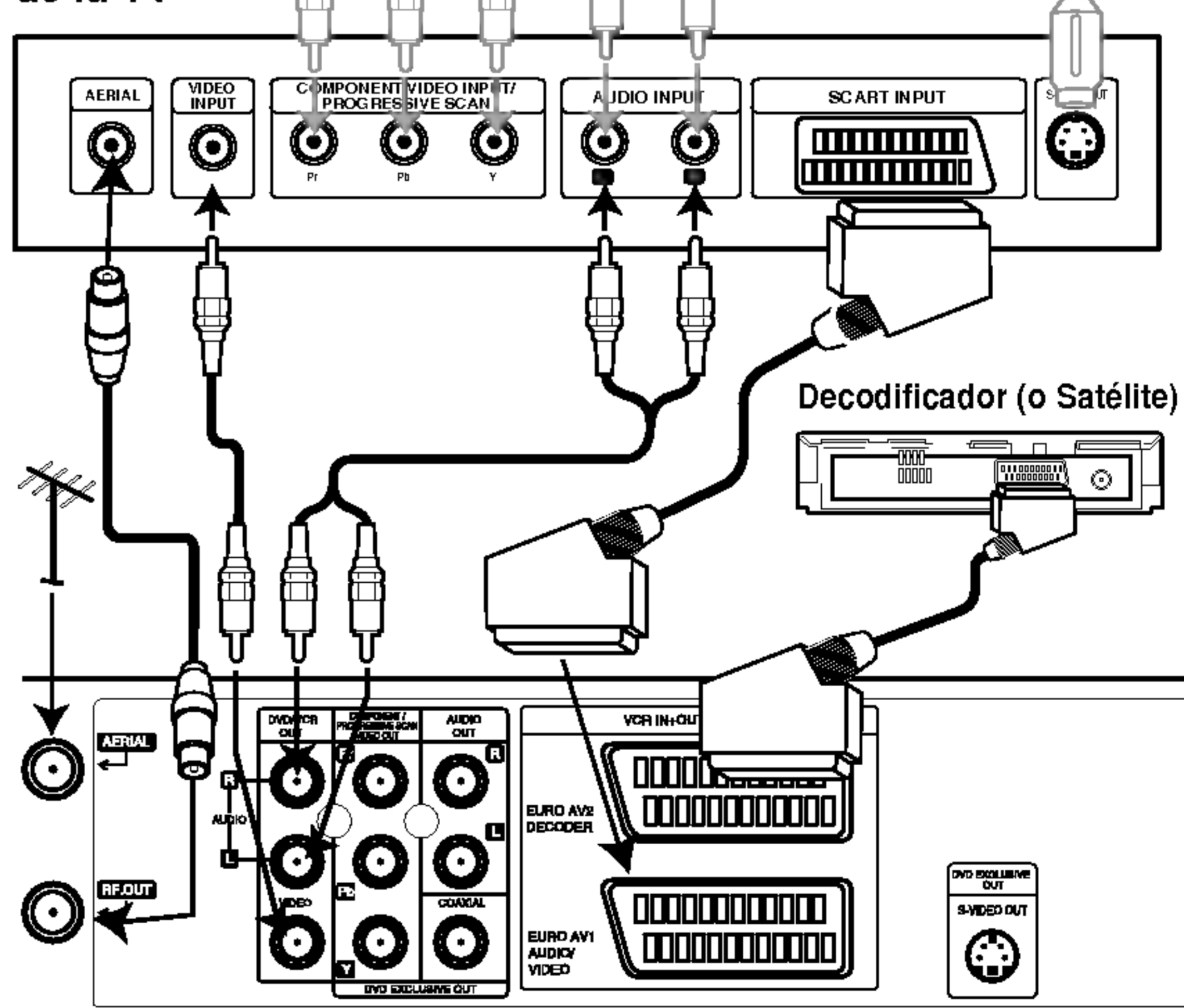

La parte trasera de esta unidad (Conexión básica)

Nota:

Si el televisor tiene una entrada S-vídeo, conecte el reproductor de DVD con el cable S-vídeo. Cuando use un cable S-vídeo, no conecte el cable de vídeo amarillo.

Conexión a equipo opcional

Conexión a un amplificador equipado con dos canales analógicos estéreos o Dolby Pro Logic II/Pro Logic

Conecte los conectores izquierdo y derecho de SALIDA DE AUDIO en el reproductor de DVD a los conectores de entrada izquierdo y derecho de su sistema amplificador, receptor o estéreo, usando los cables de sonido.

Conexión a un amplificador equipado con dos canales estéreos digitales (PCM) o a un receptor de Audio/ Video equipado con un decodificador multicanal (Dolby Digital™, MPEG 2 o DTS)

1. Conecte uno de los conectores de salida digital audio del reproductor de DVD (COAXIAL) al conector correspondiente de su amplificador. Use un cable de audio opcional digital (coaxial).
2. Necesitará activar la salida de su reproductor. (Vea "Salida de audio digital " en la página 20).

Sonido digital multicanal

Una conexión digital multicanal ofrece la mejor calidad de sonido. Para esto necesita un receptor multicanal de Audio/Vídeo que admita uno o más de los formatos de sonido admitido por su receptor de DVD (MPEG 2, Dolby Digital y DTS). Compruebe el manual del receptor y los logos en la parte frontal del receptor.

ADVERTENCIA:

Debido al acuerdo de licencia de SPD, la salida digital será en la salida digital SPD cuando esté seleccionado el flujo de audio SPD.

Notas:

- Si el formato de sonido de la salida digital no coincide con las capacidades de su receptor, el receptor producirá un sonido fuerte y distorsionado, o no producirá sonido alguno.
- Para ver el formato de audio del DVD actual en la pantalla, oprima AUDIO.

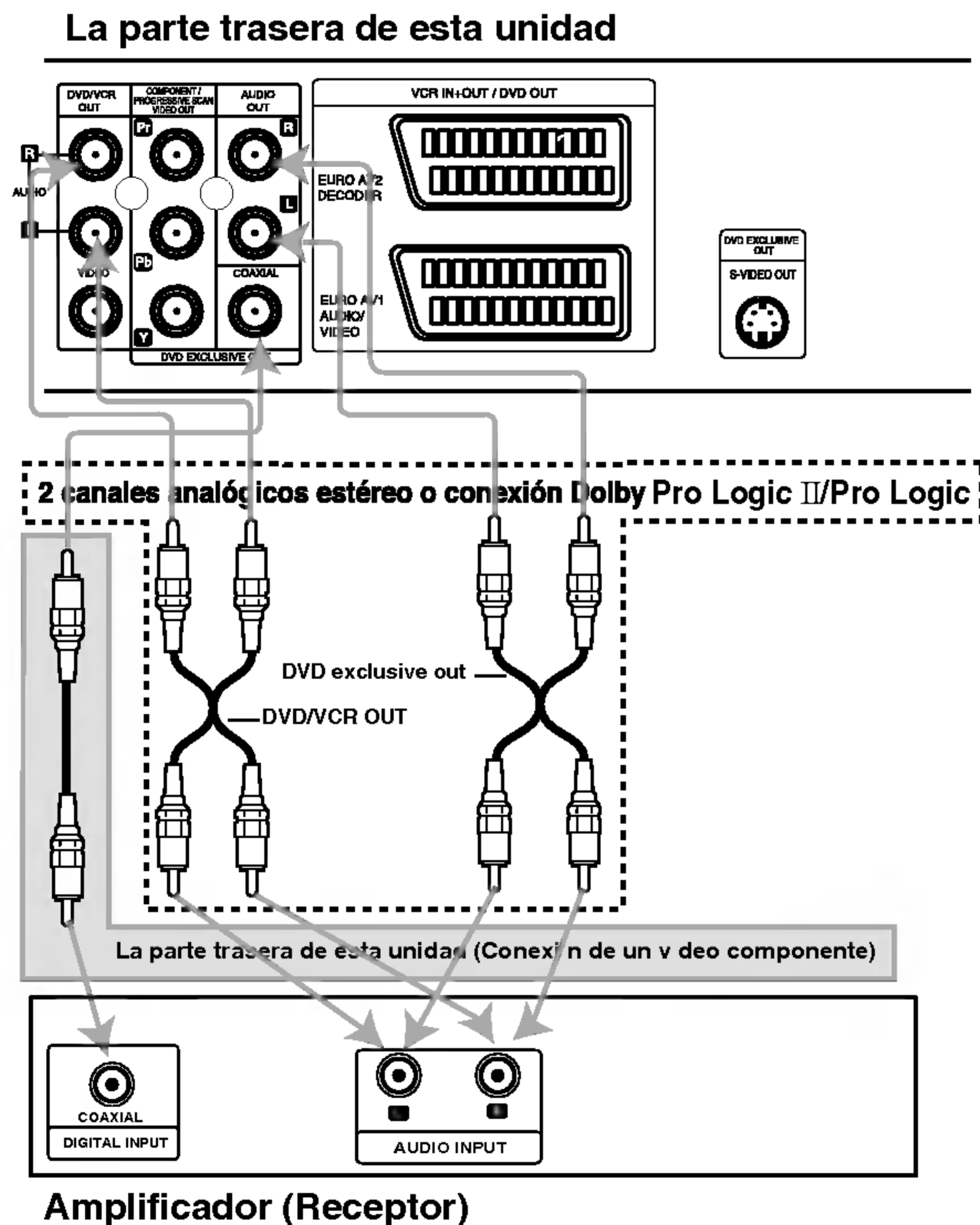

Antes del funcionamiento – parte del VCR

Cómo sintonizar un canal de Vídeo en su televisor

Notas:

- La frecuencia de salida de este vídeo (VCR) está configurada en el canal UHF 36. Si el canal 36 ya está siendo utilizado por otra cadena de televisión, o si la imagen aparece distorsionada, puede cambiar el canal de transmisión de su vídeo. Los pasos 5 – 8 le enseñarán a cambiar la frecuencia de salida de su VCR.

- Su televisor recibe señales del Vídeo (VCR) como si fuera otro canal de Televisión. Tiene que seleccionar un número de canal en su televisor y sintonizarlo de forma que pueda ver las cintas de vídeo. Si ha utilizado cables de **EUROCONECTOR** entonces su televisor ya debe contar con un canal de vídeo, normalmente denominado AV.

1. Asegúrese de que ha instalado su vídeo correctamente tal y como se ha indicado anteriormente en este manual. Pulse **POWER** para encender su vídeo. Encienda su Televisor.
2. Inserte una cinta pre-grabada en su vídeo y pulse **▶** en el mando a distancia. Seleccione el número de canal de vídeo en el que desee ver los vídeos. No se preocupe si en este momento no dispone de una cinta de vídeo que reproducir. Si enciende su vídeo y sigue los pasos **3 – 4**, en vez de esperar a ver la reproducción de la cinta, sintonice el televisor hasta que pueda ver una pantalla de color azul brillante.
3. Sintonice este canal hasta que la imagen del vídeo sea nítida y el sonido claro. Si ha utilizado cables de **EUROCONECTOR**, simplemente seleccione el canal **AV**. El canal **AV** ya está sintonizado para una reproducción óptima del vídeo en su televisor.
4. Almacene este canal en su televisor. Necesitará consultar el libro de instrucciones de la televisión si no sabe cómo hacerlo.
5. **Solamente siga los pasos 5 ~ 8 si no puede obtener una reproducción clara del vídeo tal y como se describe en los pasos 1 ~ 4.** Seleccione el número de canal de televisión en el que desee ver los vídeos. Asegúrese de que su VCR está en ESPERA pulsando ENCENDIDO en el mando a distancia (tan sólo se muestra el reloj).

6. Pulse **PROG. ▲** o **▼** en el frente del VCR durante más de 4 segundos. Aparecerá **RF36** en la pantalla de visualización del vídeo. Se mostrará la imagen siguiente en la pantalla VCR.

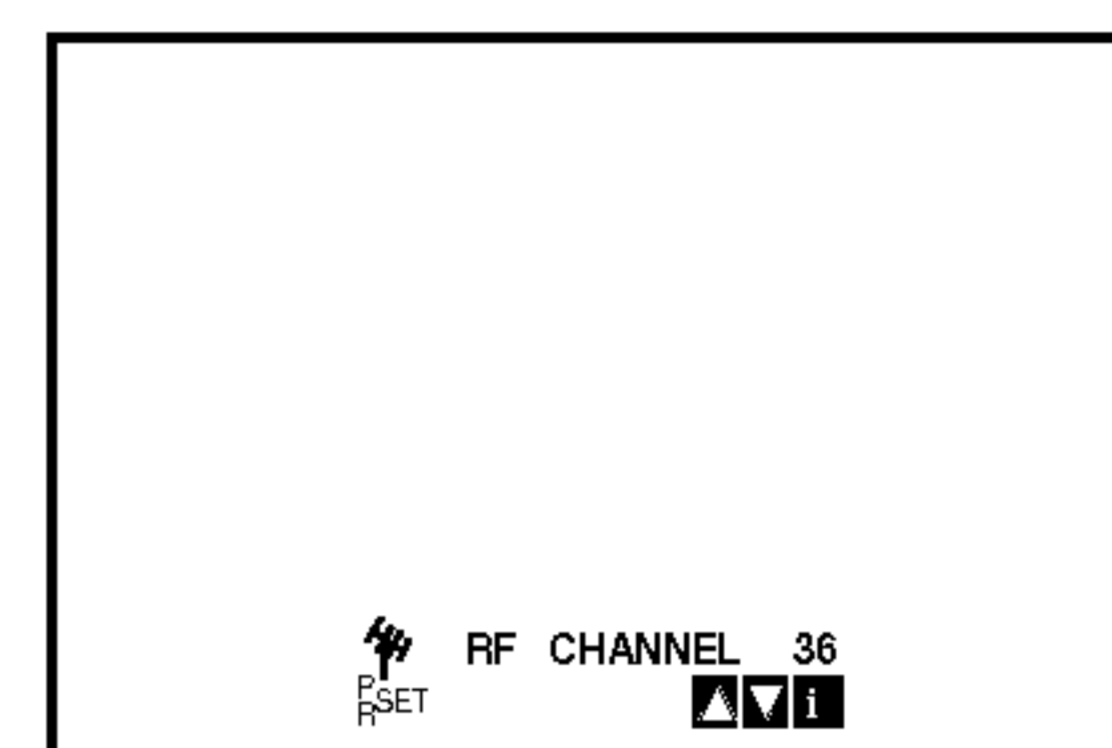

7. Pulse las teclas **PROG. ▲** y **▼** para seleccionar otro canal de vídeo. Puede seleccionar cualquier número de canal de vídeo entre 22 y 68. También puede fijarlo en "OFF" si hay cualquier interferencia cuando la TV está conectada al VCR con un conector SCART.
8. Seleccione el número del canal de televisión en el que desea ver los vídeos. Pulse **⏻/I** en la parte frontal de su vídeo cuando haya terminado. Sintonice este canal hasta que aparezca una pantalla de color azul brillante. Almacene este canal en su televisor.

Nota:

Asegúrese de que ha instalado correctamente su vídeo y de que ha sintonizado adecuadamente un canal dedicado al vídeo en su televisor. Si no sintoniza un canal en su televisión para el vídeo no podrá ver o grabar cintas de vídeo.

Si utiliza su vídeo por primera vez

La siguiente imagen aparecerá en la pantalla de la televisión cuando conecte su vídeo por primera vez.

Para sintonizar los canales de televisión, por favor, siga los pasos 3 a 4 tal y como se indica "ACMS" (Sistema Automático de Memoria de Canales) (véase la pág. 14).

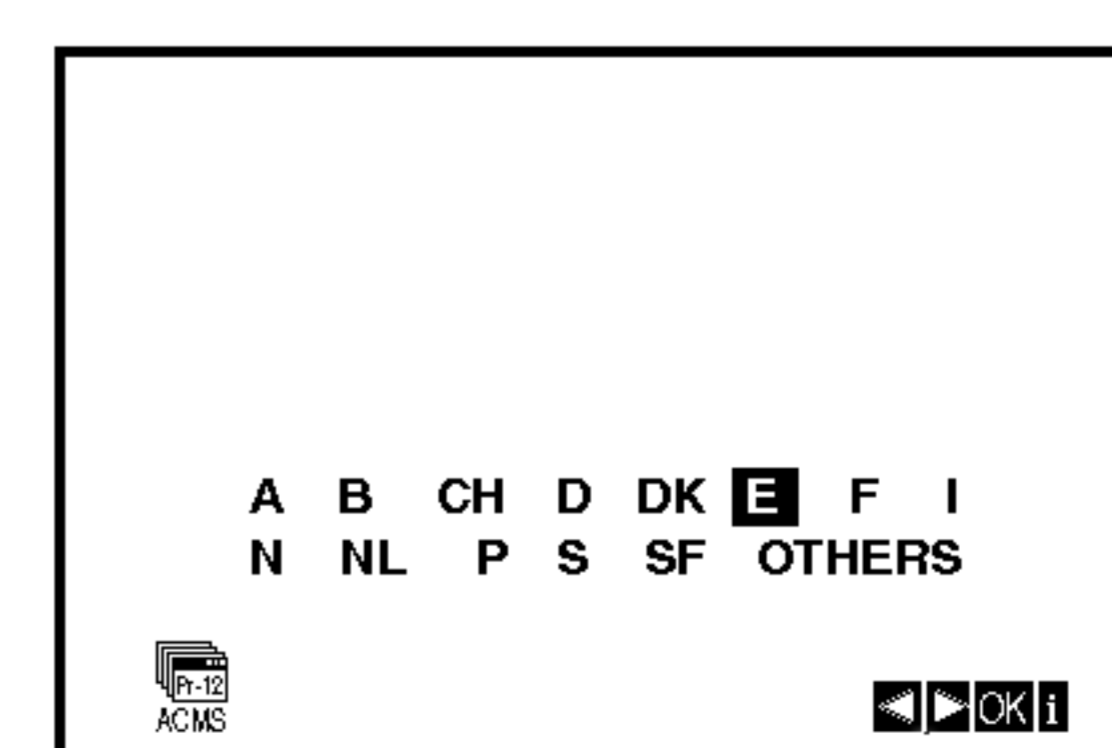

Ajustar el reloj Manualmente

El reloj del DVD+VCR controla las configuraciones de la hora, día y fecha del DVD+VCR. El reloj se configurará automáticamente durante el ACMS (Sistema de memoria de canal automática) cuando el DVD+VCR detecte un canal que retransmita un señal de teletexto. Si la señal de retransmisión es débil, el reloj no se configurará y necesitará que se configura de forma manual.

1. Pulse **i**.
Pulse las teclas ◀ o ▶ para seleccionar **SET**.
Pulse **OK**.
El modo ACSS puede establecerse en "APAGADO" presionando **OK** si desea establecer la hora manualmente.

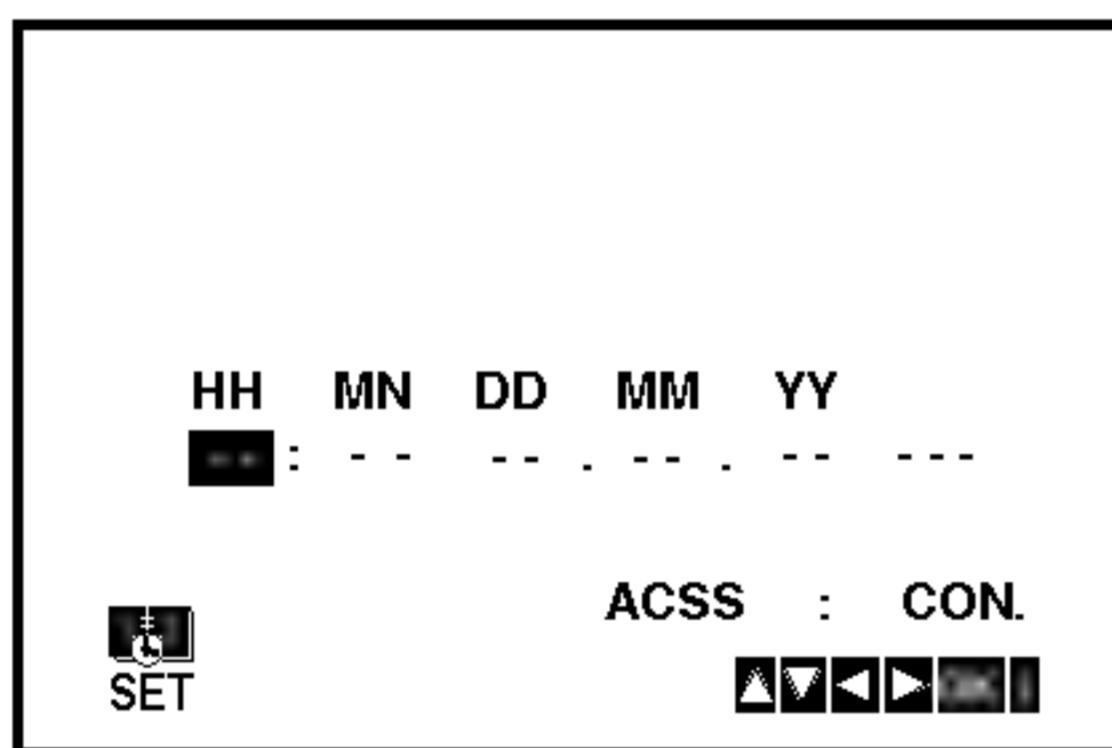

2. Utilice ▲ o ▼ en el mando a distancia para cambiar las **HORAS, MINUTOS, DÍA, MES y AÑO**. Por favor, tenga en cuenta que su vídeo utiliza un reloj de 24 horas. Por ejemplo, la 1 de la tarde se mostrará como 13:00. El día de la semana aparecerá automáticamente cuando introduzca el año.
3. Si se equivoca pulse las teclas ◀ o ▶ e introduzca los datos correctos.
4. Pulse **i**.

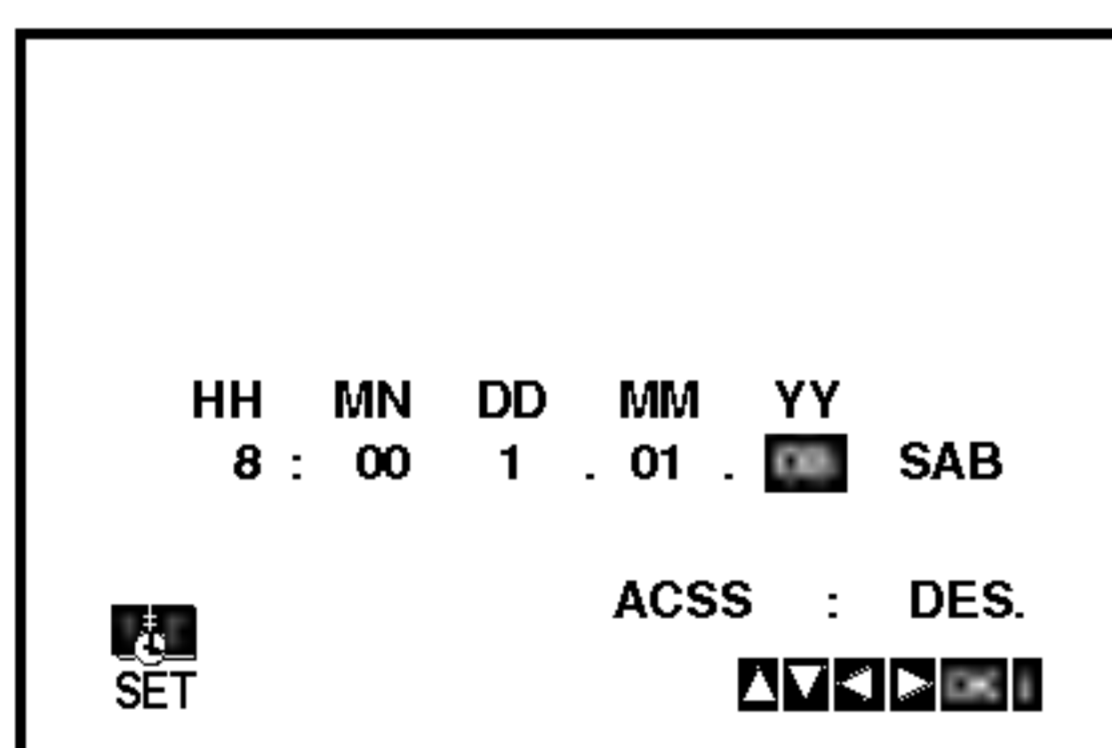

Configurar el sistema de color

1. Pulse **i**.
2. El menú principal aparecerá en la pantalla de la televisión.
3. Pulse las teclas ◀ o ▶ para seleccionar el **SYS**. Pulse **OK**.
4. Pulse las teclas ▲ o ▼ para seleccionar el sistema de **COLOR** utilizado.

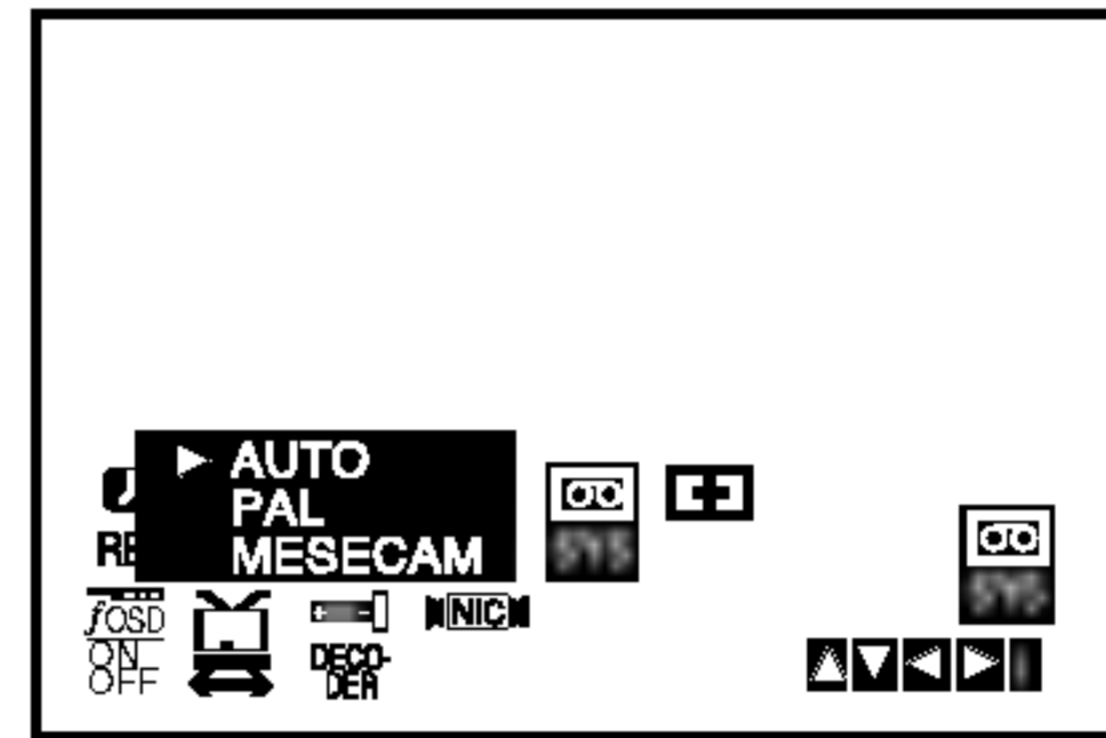

5. Pulse ◀ o ▶ para seleccionar **RF AUDIO**. Pulse ▲ o ▼ para hacer una selección de acuerdo con el RF AUDIO usado.

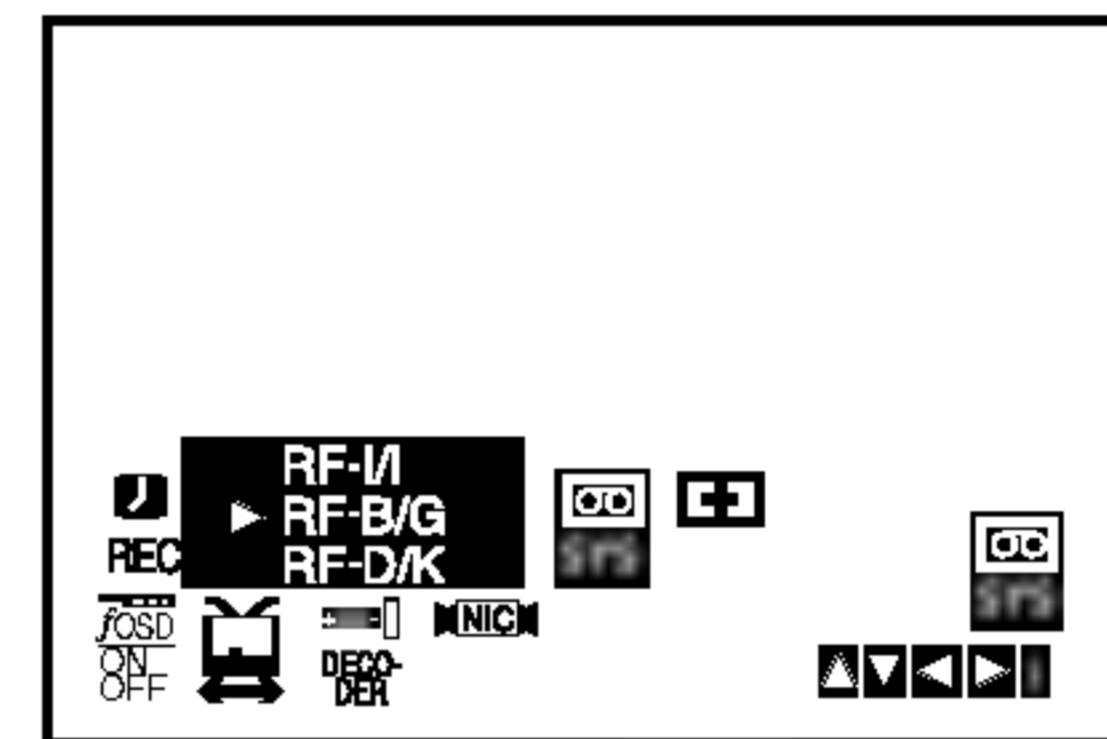

6. Pulse **i** para quitar los menús de la pantalla de la televisión.

Cómo utilizar el menú principal

Este vídeo se puede programar fácilmente utilizando los menús que aparecen en la pantalla. Los menús se controlan desde el MANDO A DISTANCIA.

1. Encienda su televisor y su vídeo pulsando el botón **POWER**.
2. Pulse el botón **i**.
Aparecerá el menú principal en la pantalla de la televisión.

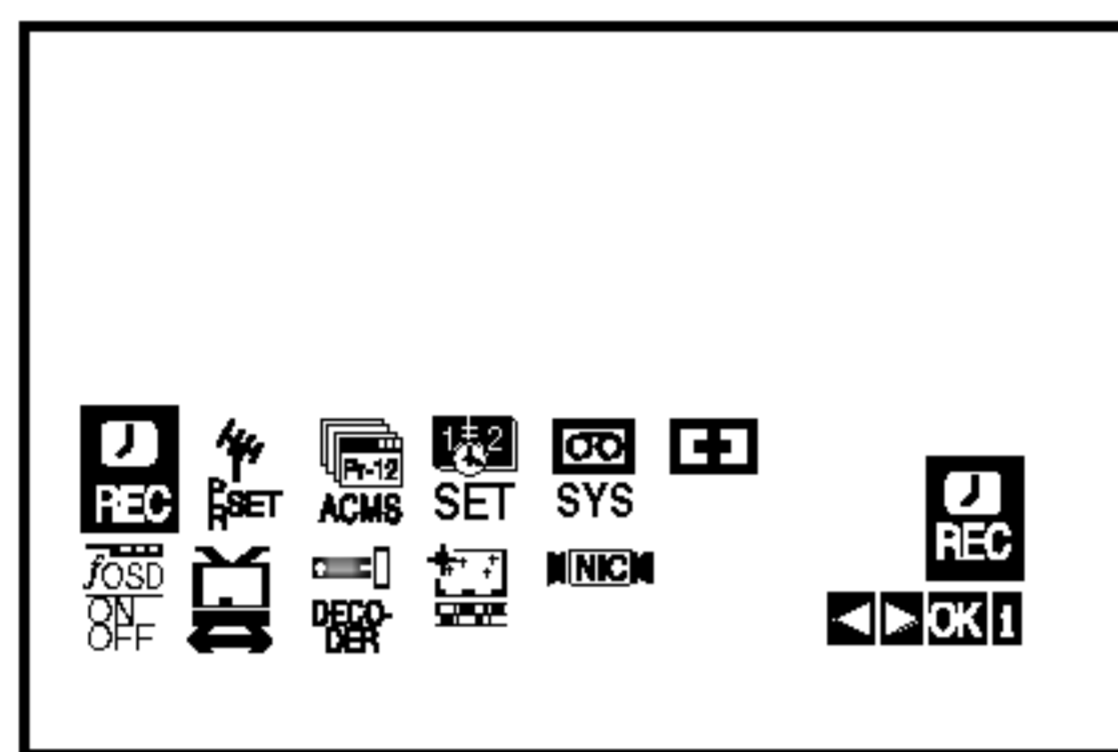

- **REC** - Configuración de la grabación mediante el Timer (véanse las pág. 25).
- **PR SET** - Configuración de sintonización manual (véanse las pág. 15).
- **ACMS** - ACMS (Sistema Automático de Memoria de Canales) (véase la pág. 14).
- **SET** - Configuración de la Fecha y del Reloj (véase la pág. 13).
- **SYS** - Para configurar el Sistema de Color del Televisor (véase la pág. 13).
- **Dr.** - Para comprobar un problema con su vídeo (véase la pág. 36).
- **F.OSD ON/OFF** - Para mostrar el modo operativo de su Vídeo (véase la pág. 36).
- **(16:9/4:3)** - Para seleccionar la proporción del aspecto de televisor (véase la pág. 37).
- **DECODER** - Para utilizar un decodificador de televisión de pago (o satélite) con su vídeo (véase la pág. 37).
- **(OPR)** - Para mejorar la imagen de reproducción (véase la pág. 23).
- **NIC** - Para activar o desactivar el sonido digital NICAM (véase la pág. 37).

Consejo:

Podrá cambiar el idioma del menú en el menú de configuración del DVD. (Consulte el menú del idioma en la página 18.)

3. Pulse las teclas ◀ o ▶ para seleccionar el menú deseado.
Pulse **OK** y pulse las teclas ▲ o ▼ para seleccionar.
4. Pulse **i** para quitar los menús de la pantalla.

Sintonizar Canales de Televisión Automáticamente

Si la señal de emisión de televisión es débil, puede que la unidad de DVD+VCR no detecte la información necesaria y no pueda almacenarla correctamente. Para solucionar este problema, vaya al apartado sobre la sintonización manual en la página 15.

1. Pulse **POWER** para encender su Vídeo.
2. Pulse **i**.
Aparecerá el menú principal en la pantalla de la televisión.
Pulse ◀ o ▶ para seleccionar el **ACMS**.
Pulse **OK**.

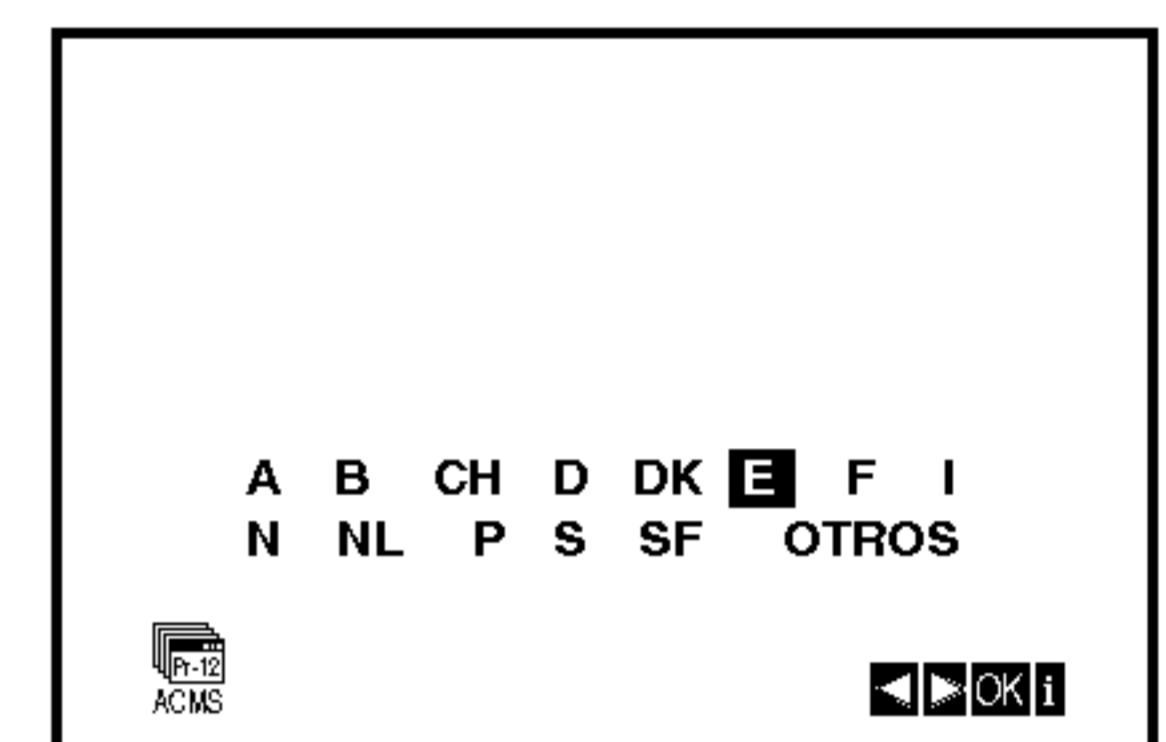
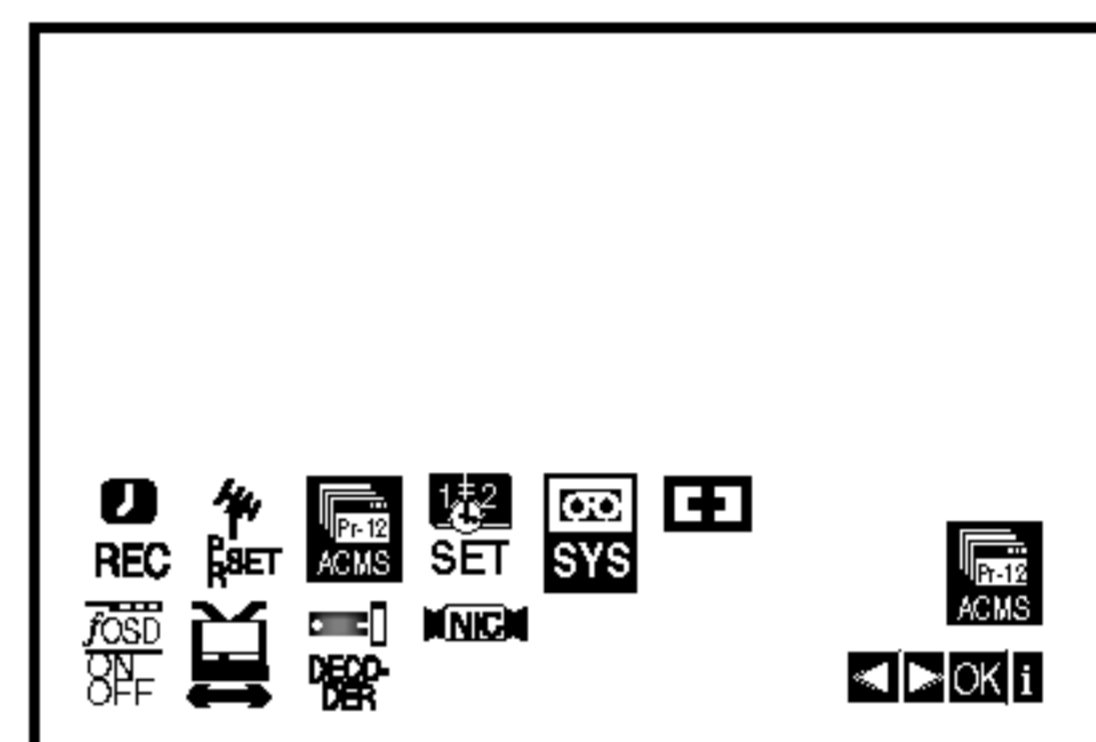

3. Pulse ◀ o ▶ para seleccionar el PAÍS.
(**A**: Austria, **B**: Bélgica, **CH**: Suiza, **D**: Alemania, **DK**: Dinamarca, **E**: España, **F**: Francia, **I**: Italia, **N**: Noruega, **NL**: Países Bajos, **P**: Portugal, **S**: Suecia, **SF**: Finlandia, Otros)
4. Presione **OK** de nuevo para iniciar el proceso de selección automático.

01	C02	00	TVE
02	C03	00	HRT
03	C04	00	CNN

5. Aparecerá la **TABLA DE CANALES DE TELEVISIÓN** cuando haya finalizado el proceso de sintonización.
Pulse **i** para guardar su configuración.

01	C02	00	TVE
02	C03	00	HRT
03	C04	00	CNN
04	C05	00	TMC
05	C06	00	YLE1
06	C07	00	YLE2
07	C08	00	RIKIS
08	C09	00	RTE1

Notas:

Si - - : - - aparece en el display del DVD+VCR, significa que la señal de retransmisión es débil y el reloj no se puede establecer. Pase a la sección "Ajustar el reloj Manualmente" de este libro en la página 13.

Sintonizar Canales de Televisión Manualmente

En algunas partes del país puede que las señales sean demasiado débiles como para que el proceso de sintonización automática pueda encontrar o asignar canales de televisión de forma correcta. Debe sintonizar estos canales de televisión manualmente para que su vídeo pueda almacenarlos.

1. Pulse **i**.
Aparecerá el menú principal en la pantalla.
Pulse las teclas **◀** o **▶** para seleccionar **PR SET**.
Pulse **OK**.

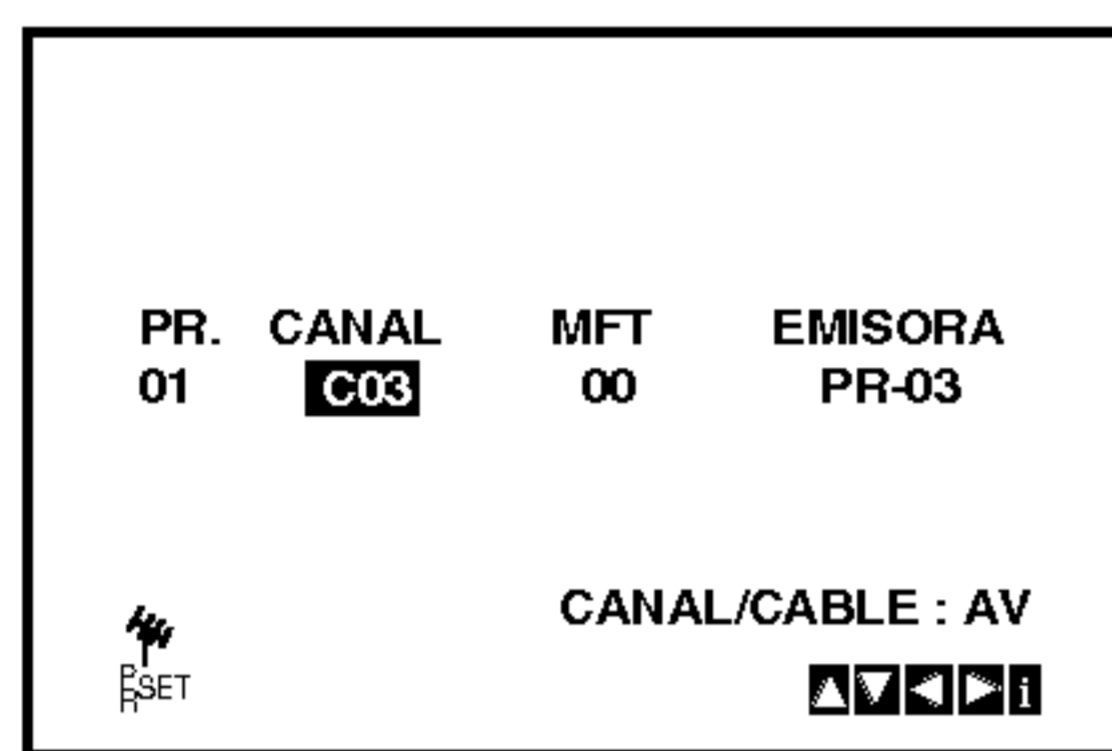
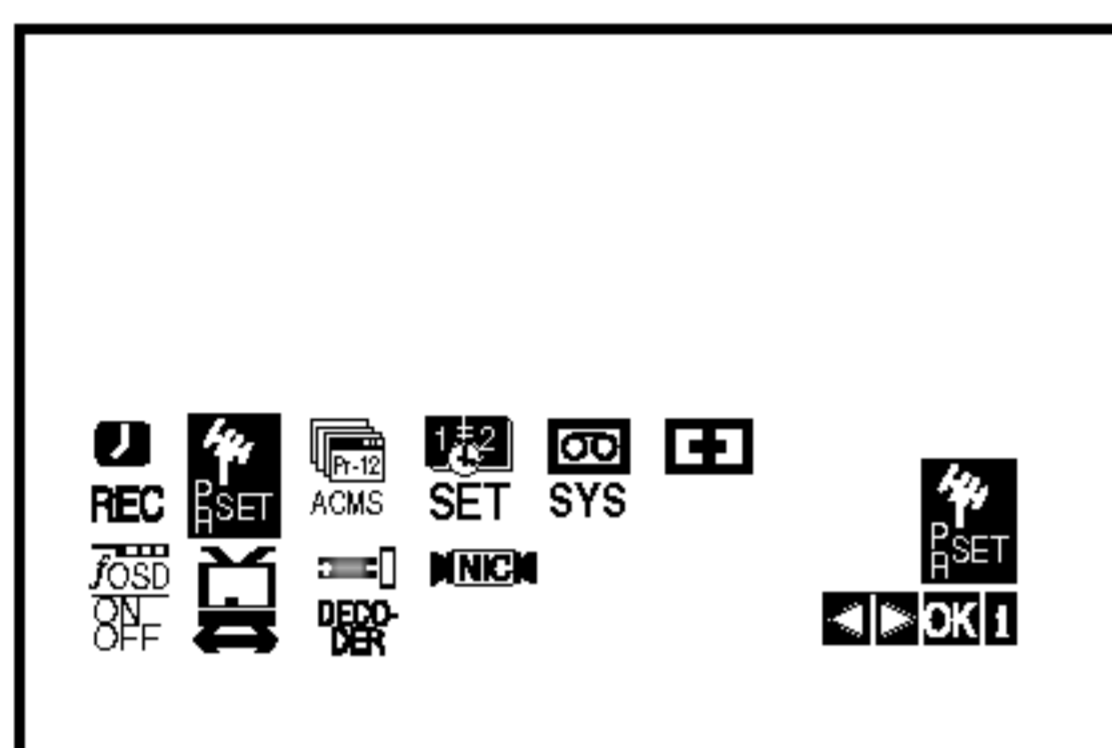

2. Pulse **i**.
Aparecerá la tabla de canales de TV.
3. Pulse **▲** o **▼** para seleccionar el número de programa que quiere sintonizar (por ejemplo, PR 04).

01	C01	00	PR-01
02	C02	00	PR-02
03	C03	00	PR-03
04	--	--	----
05	--	--	----
06	--	--	----
07	--	--	----
08	--	--	----

MOVER : **▶**
BORRAR : **◀** **▲** **▼** **OK** **⏏**

4. Pulse **OK**.
Pulse **AV** para seleccionar **C** (Canales estándares) o **S** (para canales por Cable):
C02 - C69, S01 - S41.
Introduzca el número del canal de la estación que quiere sintonizar con las **teclas numeradas** o use **▲** o **▼** para encontrar la estación necesaria.

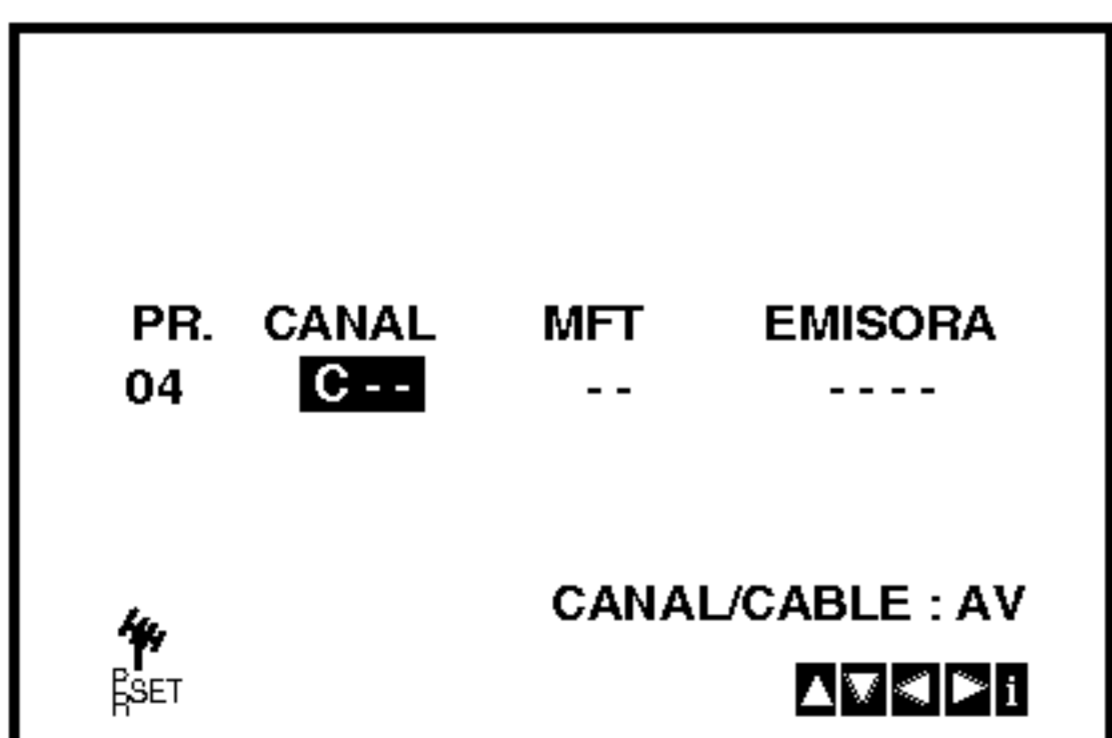

5. La búsqueda se detendrá cuando localice una estación.
Pulse **▶** para seleccionar **MFT**.
Controle el ajuste fino de la emisora utilizando **▲** o **▼**.

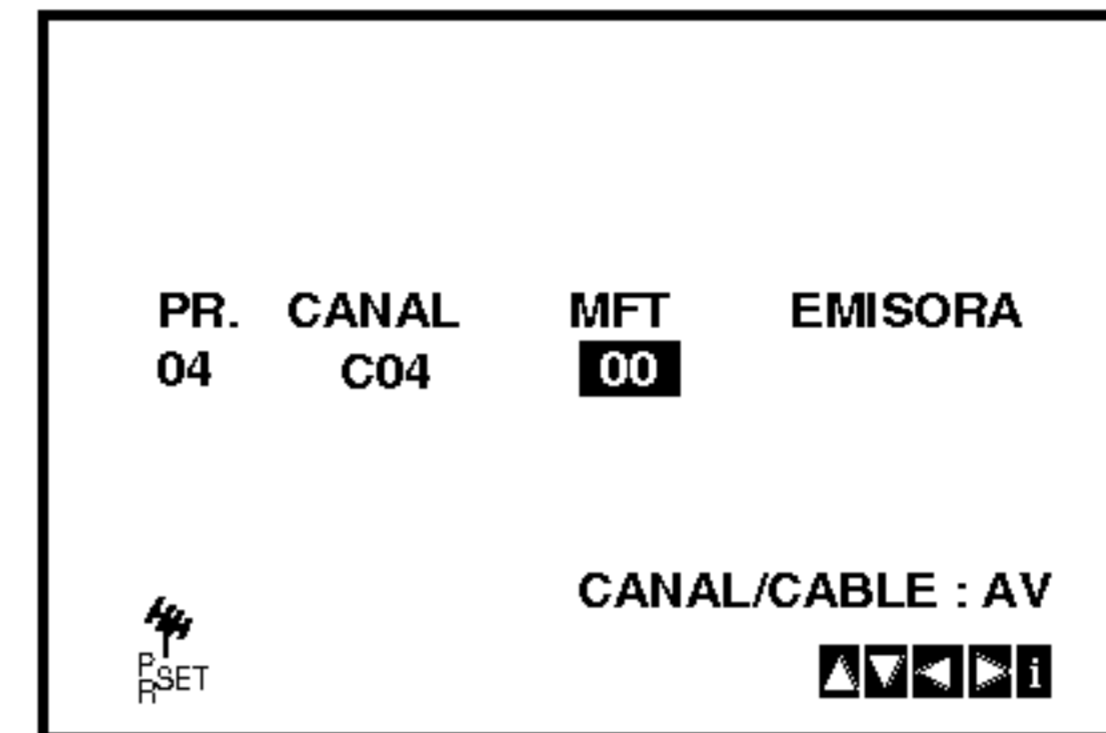

6. Pulse la tecla **u** para seleccionar la **EMISORA** de forma que pueda dar un nombre a su cadena de televisión.
Pulse **OK**.
7. Pulse las teclas **▲** o **▼** para seleccionar las letras o los números de la nueva cadena de televisión.
Use **◀** o **▶** para mover hacia atrás y adelante entre los caracteres.
Pulse **OK**.

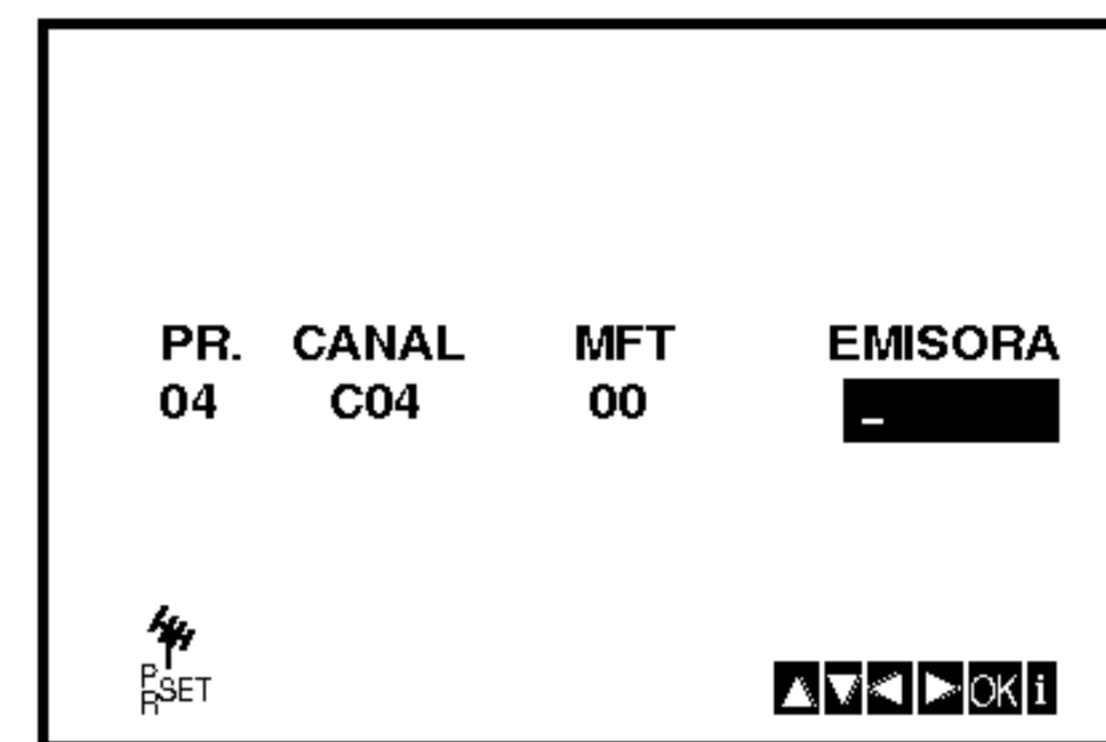

8. Pulse **i**, confirme la ubicación de la cadena.

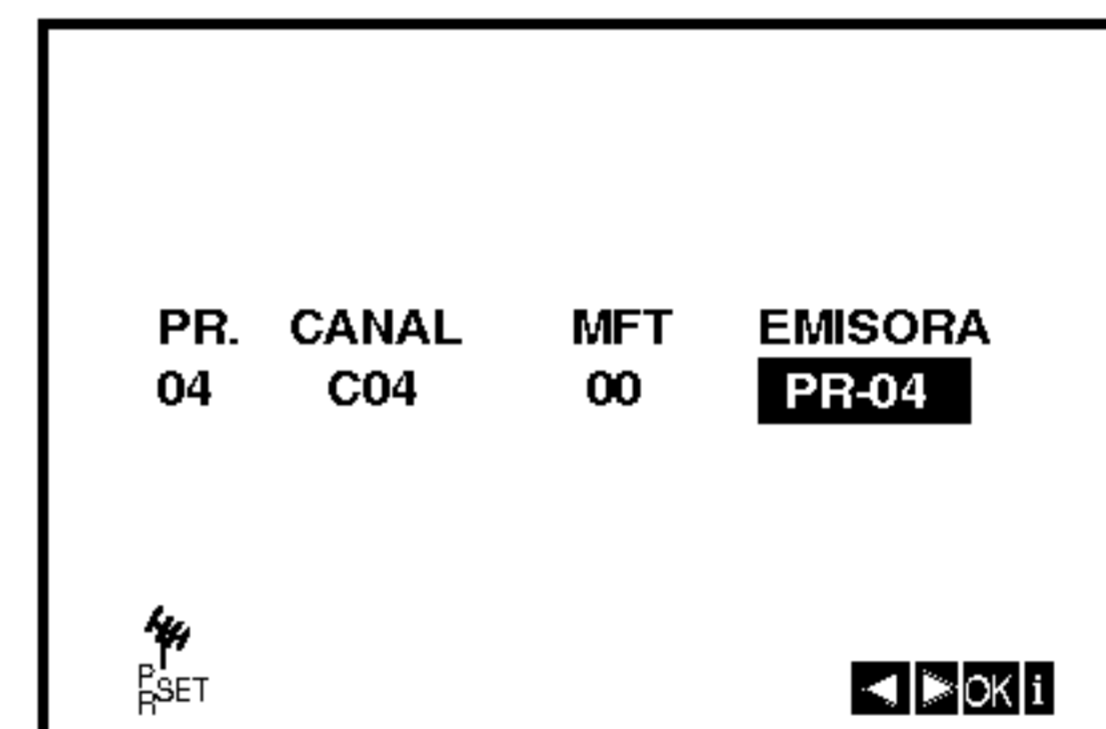

Si desea sintonizar manualmente otras cadenas de televisión repita los pasos **3 - 8**.

01	C01	00	PR-01
02	C02	00	PR-02
03	C03	00	PR-03
04	C04	00	PR-04
05	--	--	----
06	--	--	----
07	--	--	----
08	--	--	----

MOVER : **▶**
BORRAR : **◀** **▲** **▼** **OK** **⏏**

9. Pulse **i** otra vez.
Su nueva cadena de televisión ha sido sintonizada en su vídeo.

Cómo cambiar El orden de los Canales de televisión

Después de sintonizar los canales de televisión en su vídeo puede que le apetezca cambiar el orden en el que han sido almacenados sin tener que volver a sintonizarlos. Las instrucciones proporcionadas en esta página le enseñarán a cambiarlos fácilmente en base al orden que usted elija.

1. Pulse **i**.
El menú principal aparecerá en la pantalla de la televisión.
Pulse las teclas ◀ o ▶ para seleccionar **PR SET**.
Pulse **OK**.

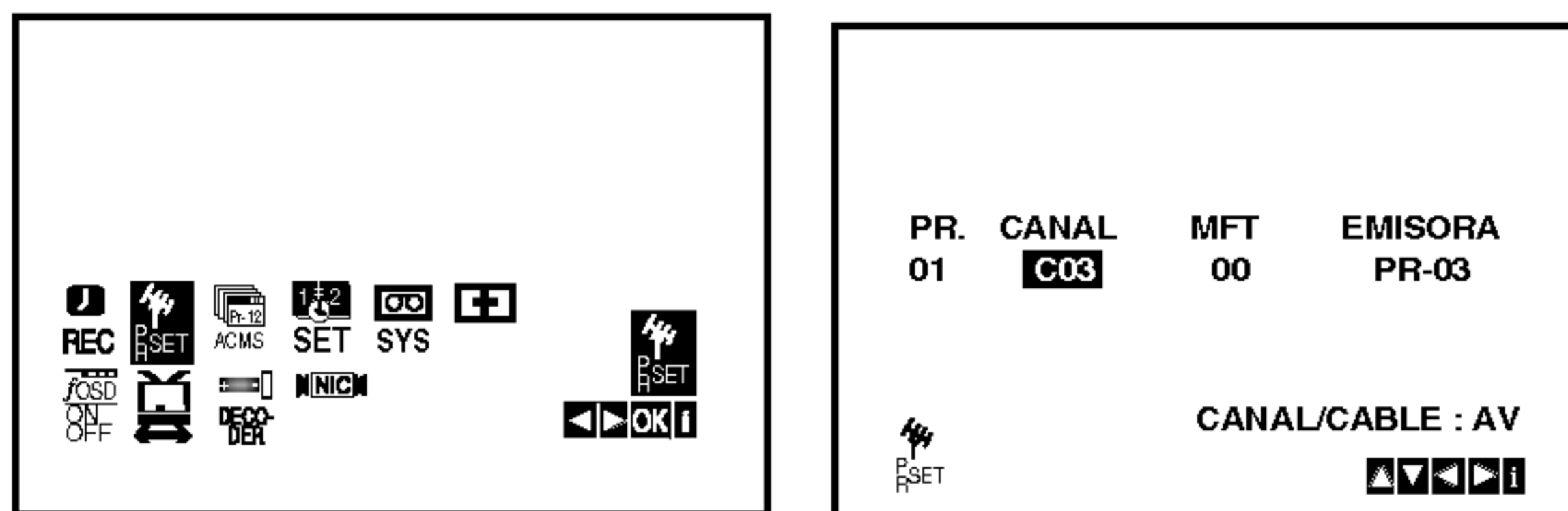

2. Pulse **i**.
Pulse las teclas ▲ o ▼ para seleccionar el **número de programa** que desea cambiar (por ejemplo, el PR 03).
Pulse ▶.

01	C01	00	PR-01
02	C02	00	PR-02
03	C03	00	PR-03
04	C04	00	PR-04
05	--	--	----
06	--	--	----
07	--	--	----
08	--	--	----

01	C01	00	PR-01
02	C02	00	PR-02
03	C03	00	PR-03
04	C04	00	PR-04
05	--	--	----
06	--	--	----
07	--	--	----
08	--	--	----

3. Pulse las teclas ▲ o ▼ para seleccionar el **número de programa** al que desea cambiarlo (por ejemplo, el PR 05).

01	C01	00	PR-01
02	C02	00	PR-02
03	C04	00	PR-04
04	--	--	----
05	C03	00	PR-03
06	--	--	----
07	--	--	----
08	--	--	----

4. Pulse **OK**.
El programa seleccionado se cambiará al nuevo número de programa.
Si desea cambiar más canales de televisión, repita los pasos 1 – 4.

01	C01	00	PR-01
02	C02	00	PR-02
03	C04	00	PR-04
04	--	--	----
05	C03	00	PR-03
06	--	--	----
07	--	--	----
08	--	--	----

5. Pulse **i** para quitar los menús de la pantalla de la televisión.

Cómo borrar Canales de televisión

Después de sintonizar los canales de televisión en su vídeo puede que le apetezca borrar un canal. Las instrucciones que se muestran en esta página le enseñarán a borrar fácilmente los canales de televisión que no desee.

1. Pulse **i**.
El menú principal aparecerá en la pantalla de la televisión.
Pulse las teclas ◀ o ▶ para seleccionar el **PR SET**.
Pulse **OK**.

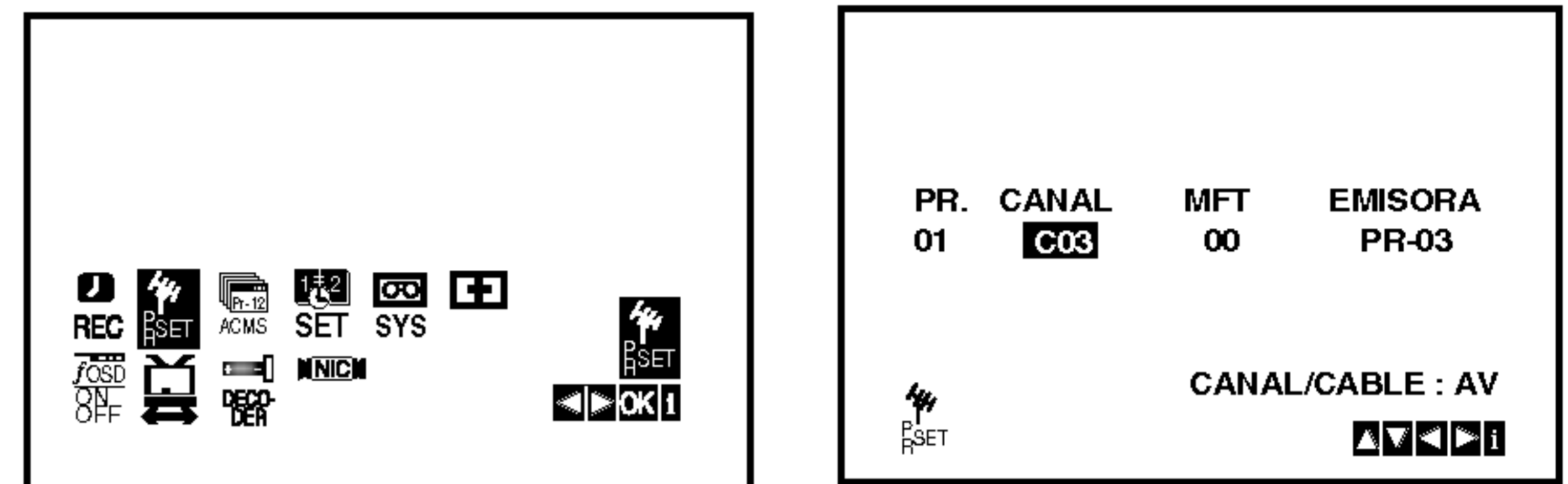

2. Pulse **i**.
3. Pulse las teclas ▲ o ▼ para seleccionar el **número de programa** que desea borrar. (por ejemplo, el PR 01)

01	C01	00	PR-01
02	C02	00	PR-02
03	C04	00	PR-04
04	--	--	----
05	C03	00	PR-03
06	--	--	----
07	--	--	----
08	--	--	----

4. Pulse la tecla ◀.
Después de unos segundos, el canal seleccionado se borrará.
Si desea borrar más canales de televisión, repita los pasos 3 - 4.

01	C01	00	PR-02
02	C02	00	PR-04
03	--	--	----
04	C03	00	PR-03
05	--	--	----
06	--	--	----
07	--	--	----
08	--	--	----

5. Pulse **i** para quitar los menús de la pantalla de la televisión.

Antes del funcionamiento – parte del DVD

Visualizador en pantalla





Puede visualizar el estado general de la reproducción en la pantalla del televisor. Algunas opciones pueden cambiarse utilizando el menú. Para utilizar el visualizador en pantalla:

1. Pulse el botón DISPLAY durante la reproducción.
2. Pulse ▲ / ▼ para seleccionar una opción. Se marcará la opción seleccionada.
3. Pulse ◀ / ▶ para cambiar la configuración. Puede usar también los botones numéricos si procede (por ejemplo, para introducir el número de título). Para algunas funciones, pulse ENTER para ejecutar la configuración.

Notes:

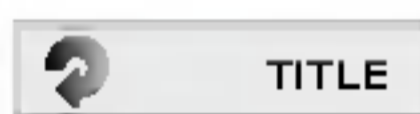
- Puede que algunos discos no dispongan de todas las características indicadas a continuación.
- Si no pulsa ningún botón durante 10 segundos, el visualizador en pantalla desaparece.

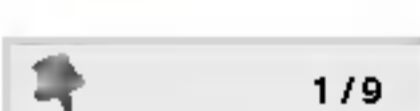
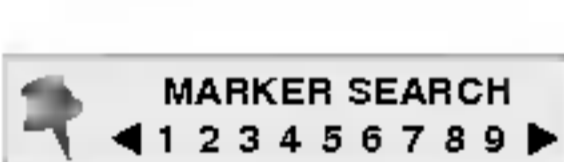



Iconos de campos de retroalimentación temporal

-  Repetición de título
-  Repetición de secuencia
-  Introduzca un marcador
-  Menú Marcador Búsqueda
-  Reanuda la reproducción a partir de este punto
-  Acción prohibida o no disponible

Ejemplo: Visualizador en pantalla durante la reproducción de un DVD

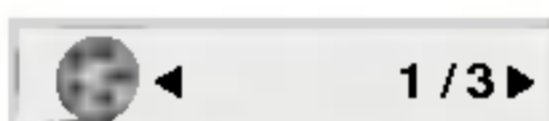
Opciones	Método de selección
Número de título 	◀ / ▶, Números ENTER
Número de capítulo 	◀ / ▶, Números ENTER
Búsqueda de hora 	Números , ENTER
Idioma de audio y modo de salida de audio digital 	◀ / ▶ o AUDIO
Idioma de los subtítulos 	◀ / ▶ o SUBTITLE
Ángulo 	◀ / ▶ o ANGLE
Sonido 	◀ / ▶

Ejemplo: Visualizador en pantalla durante la reproducción de un VCD

Opciones	Método de selección
Número de pista (o modo PBC) 	◀ / ▶, Números ENTER
Hora 	Números ENTER
Canal de audio 	◀ / ▶ o AUDIO
Sonido 	◀ / ▶

Ejemplo: Visualizador en pantalla durante la reproducción de un disco de película divx

Opciones	Método de selección
Número de pista 	◀ / ▶, Números ENTER
Hora 	Números, ENTER
Idioma de audio y modo de salida de audio digital 	◀ / ▶ o AUDIO
Idioma de los subtítulos 	◀ / ▶ o SUBTITLE
Sonido 	◀ / ▶

Parámetros iniciales

Con el menú de configuración, puede efectuar varios ajustes en opciones tales como la imagen y el sonido. Asimismo, puede configurar, entre otras cosas, un idioma para los subtítulos y el menú de configuración. Para conocer más detalles sobre cada opción del menú de configuración, véanse las páginas 18 a 22.

Para entrar y salir del menú:

Pulse SETUP para entrar en el menú. Pulsando de nuevo SETUP volverá a la pantalla inicial.

Para pasar a la categoría siguiente:

Pulse ► en el mando a distancia.

Para volver a la categoría anterior:

Pulse ◀ en el mando a distancia.

Funcionamiento general

1. Pulse SETUP. Aparecerá el menú de configuración.
2. Utilice los botones ▲ / ▼ para seleccionar la opción deseada y pulse ► para pasar a la segunda categoría. La pantalla muestra la configuración actual de la opción elegida, así como los parámetros alternativos.
3. Utilice los botones ▲ / ▼ para seleccionar la segunda opción deseada y pulse ► para pasar a la tercera categoría.
4. Utilice los botones ▲ / ▼ para seleccionar la configuración deseada y pulse ENTER para confirmar su elección. Algunas opciones requieren pasos adicionales.
5. Pulse SETUP o ► para salir del menú de Configuración.

IDIOMA



Idioma Del Menu

Elija un idioma para el menú de configuración y el visualizador en pantalla.

Audio / Subtítulo / Menú Del Disco **DVD**

Seleccione el idioma que prefiera para la pista de audio (audio del disco), subtítulos y menú del disco.

Original: Hace referencia al idioma original en el que se grabó el disco.

Otros: Para seleccionar otro idioma, pulse los botones numéricos y a continuación, ENTER para introducir el número de 4 dígitos que corresponda en la lista de códigos de idiomas del capítulo de referencia. Si introduce un código de idioma erróneo, pulse CLEAR.

PANTALLA

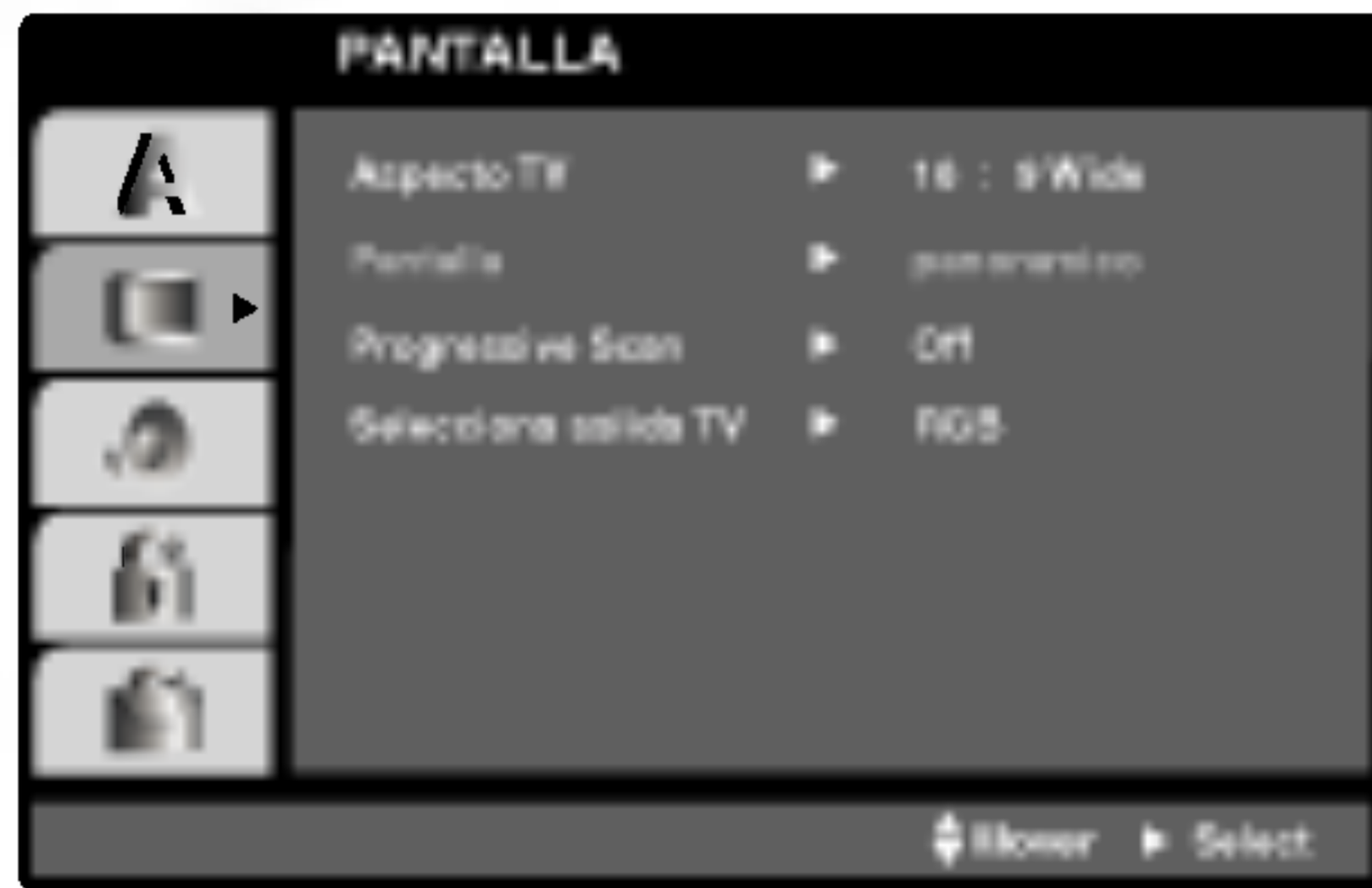

Aspecto TV **DVD**

4:3: Opción para la conexión de un televisor 4:3 estándar.

16:9 Wide: Opción para la conexión de un televisor ancho 16:9.

Pantalla **DVD**

La configuración del modo de visualización sólo funciona cuando el modo de aspecto del televisor se encuentra en "4:3".

LetterBox: Muestra una imagen alargada con bandas en la parte superior e inferior de la pantalla.

PanScan: Muestra de forma automática la imagen en la pantalla completa y corta las partes de la imagen que no se ajusten a la misma.

Progressive Scan

El vídeo con barrido progresivo proporciona unas imágenes de altísima calidad y con poco parpadeo. Si va a utilizar tomas de vídeo de componente para conexión a un televisor o monitor que sea compatible con una señal de barrido progresivo, ajuste el barrido progresivo a On.

Para **ACTIVAR** el barrido progresivo:

Conecte el componente del DVD a la entrada de su monitor/televisor y ajuste su televisor o monitor a la entrada de componente.

1. Seleccione "Progressive Scan" en el menú DISPLAY y, a continuación, pulse ►.

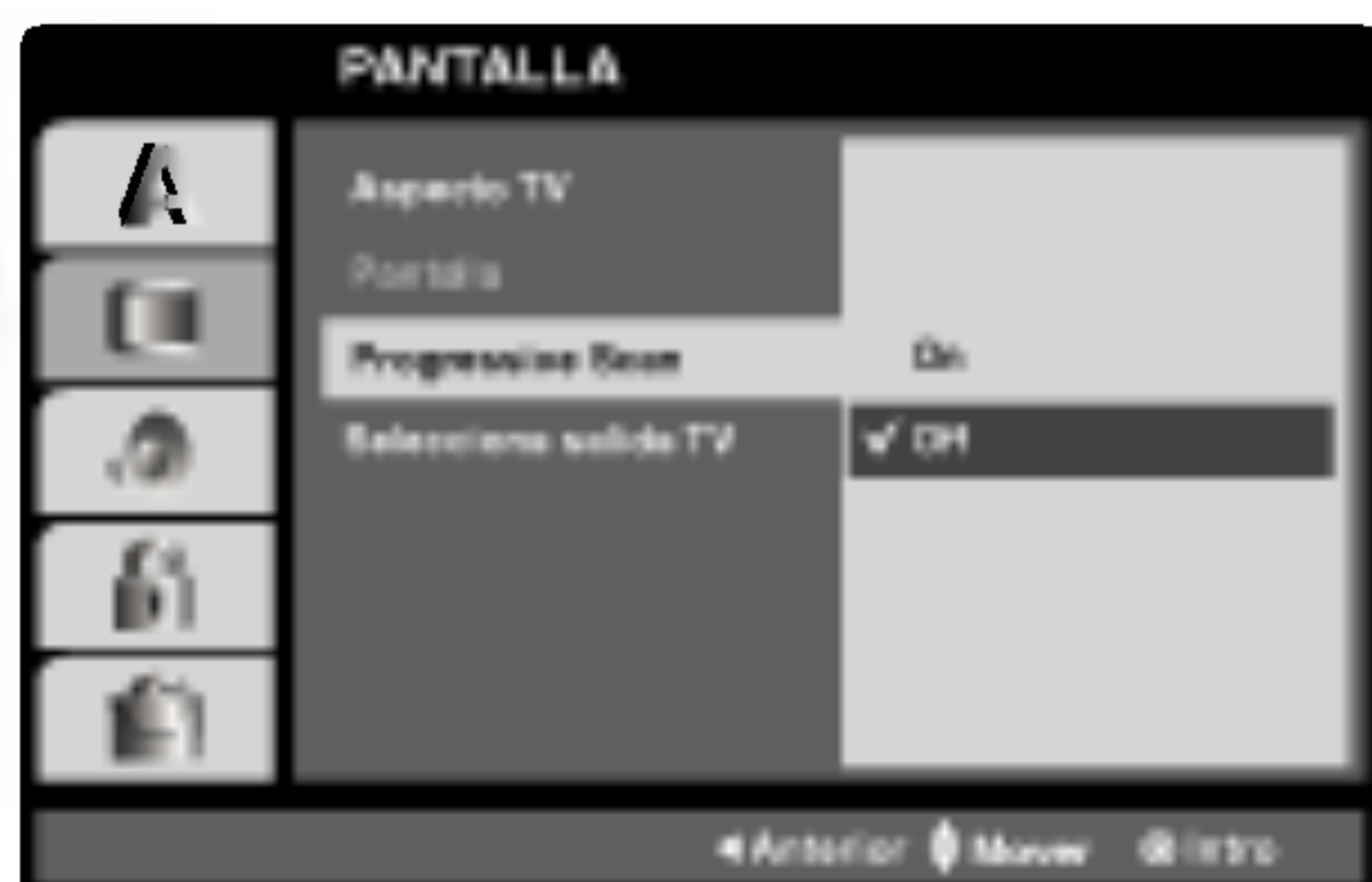

2. Selección "On" usando los botones ▲ / ▼.
3. Pulse ENTER para confirmar su selección. Aparecerá el menú de confirmación.

Notas:

Si su televisor no acepta el formato de barrido progresivo, la imagen aparecerá codificada si intenta visualizar imágenes con barrido progresivo en el reproductor DVD.

4. Cuando el menú de confirmación aparezca en pantalla, se iluminará Cancel por defecto. Use los botones ◀ para iluminar Enter.
5. Pulsar ENTER ajustará el reproductor al modo de barrido progresivo.

Precaución:

Una vez que el ajuste de la salida de barrido progresivo haya sido introducido, sólo verá la imagen en un televisor o monitor compatible con el barrido progresivo. Si ajusta el barrido progresivo a On (Activado) por error, deberá reiniciar la unidad. En primer lugar, saque el disco del reproductor de DVD.

- 1) Extraiga cualquier disco de la unidad y cierre la bandeja de discos. Compruebe que aparece "DISC" (ningún disco) en la ventana de visualización.
- 2) Pulse STOP y manténgalo pulsado durante cinco segundos antes de soltarlo. La salida de vídeo volverá a almacenarse al ajuste estándar, y la imagen será de nuevo sólo visible en un televisor o monitor analógico convencional.

Selecciona salida TV

Ajuste las opciones de Selecciona salida TV de acuerdo con el tipo de conexión del televisor.

YPbPr: Cuando su televisor esté conectado con las tomas COMPONENT/PROGRESSIVE SCAN VIDEO OUT a esta unidad.

RGB: Cuando su televisor esté conectado con la toma SCART (señal RGB) jack.

AUDIO

Cada disco DVD cuenta con varias opciones de salida de audio. Configure las opciones de AUDIO del reproductor según el tipo de sistema de audio que utilice.



Dolby Digital / DTS / MPEG **DVD** **DivX**

Bitstream: Seleccione "Bitstream" si conectó el conector de SALIDA DIGITAL del reproductor de DVD a un amplificador o a otro equipo con decodificador de Dolby Digital, DTS o MPEG.

PCM (para Dolby Digital / MPEG): Seleccione esta opción cuando haya conectado el equipo a un amplificador de sonido estéreo digital de dos canales. Los DVDs codificados con Dolby Digital o MPEG se mezclarán automáticamente en audio PCM de dos canales.

Off (para DTS): Si selecciona "Off(Apagado)", no habrá salida de señal DTS a través del conector jack de SALIDA DIGITAL.

Muestreo PCM (Frecuencia) **DVD**

Si su receptor o amplificador NO acepta señales de 96 kHz, seleccione 48 kHz. Cuando efectúa esta elección, la unidad convierte automáticamente las señales de 96 kHz a 48 kHz para que su sistema pueda descodificarlas.

Si su receptor o amplificador acepta señales de 96 kHz, seleccione 96 kHz. Cuando efectúa esta elección, la unidad admite cada tipo de señal sin necesidad de ningún otro proceso.

Compruebe la documentación de su amplificador para verificar su capacidad.

Control de rango dinámico (DRC) **DVD** **DivX**

Con el formato DVD, puede escuchar la banda sonora de un programa con la presentación más precisa y realista posible, gracias a la tecnología de audio digital. No obstante, tal vez desee comprimir el rango dinámico de la salida de audio (diferencia entre los sonidos más altos y los más bajos). Esta opción le permite escuchar una película a un volumen más bajo sin perder la claridad del sonido. Para ello, active el DRC.

Vocal **DVD**

Active esta opción sólo cuando reproduzca un DVD con karaoke multi-canal. Los canales de karaoke del disco se combinan para crear un sonido estéreo normal.

OTROS

Pueden cambiarse los ajustes PBC, Auto Play y DivX(R) VOD.



PBC **VCD**

Ajuste el control de reproducción (PBC) en Activado o Desactivado.

On (Activado): Los CDs de vídeo con PBC se reproducen según los parámetros del PBC.

Off (Desactivado): Los CDs de vídeo con PBC se reproducen igual que los CDs de audio.

Auto Play **DVD**

Puede configurar el reproductor de DVD para que un disco DVD se reproduzca automáticamente al introducirlo. Si activa el modo de reproducción automática, el reproductor de DVD buscará el título cuya duración de reproducción sea mayor y lo reproducirá de forma automática.

On (Activado): La función de reproducción automática está activada.

Off (Desactivado): La función de reproducción automática no está activada.

Nota:

Puede que la reproducción automática no funcione con algunos DVDs.

DivX(R) VOD **DivX**

Usted puede visualizar el código de registro DivX DRM (Administración de Derechos Digitales) sólo para su unidad.



El código de registro se utiliza para el agente de servicio VOD (Vídeo Bajo Demanda). Usted puede adquirir o alquilar un archivo de película codificado.

Notas:

Si usted decide alquilar un archivo DivX VOD, tendrá varias opciones de visualizar los límites, como se muestra a continuación.

- Visualizar el número en el que puede ver el archivo.

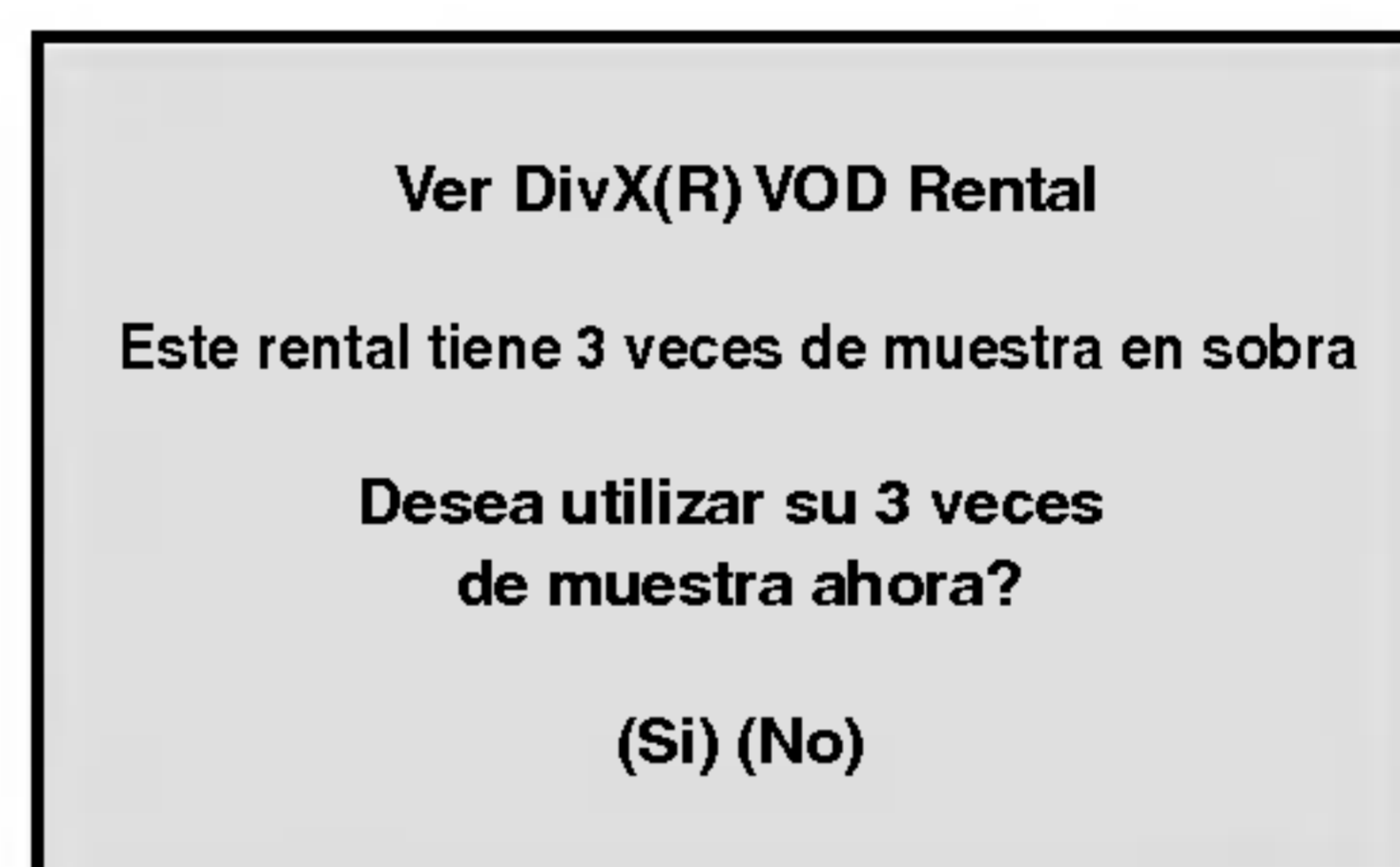

- El alquiler ha finalizado.

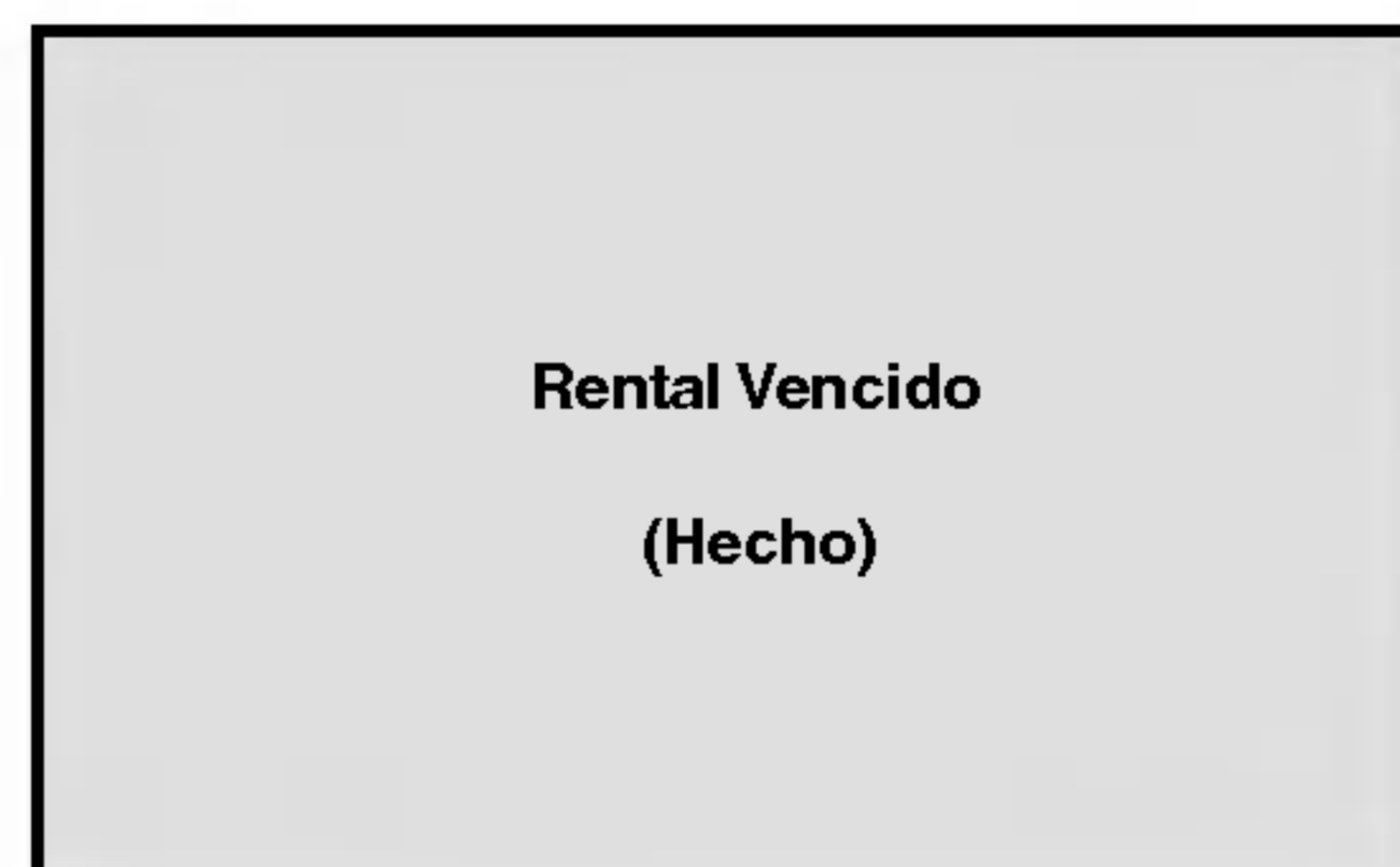

- Visualizar el error de autorización.

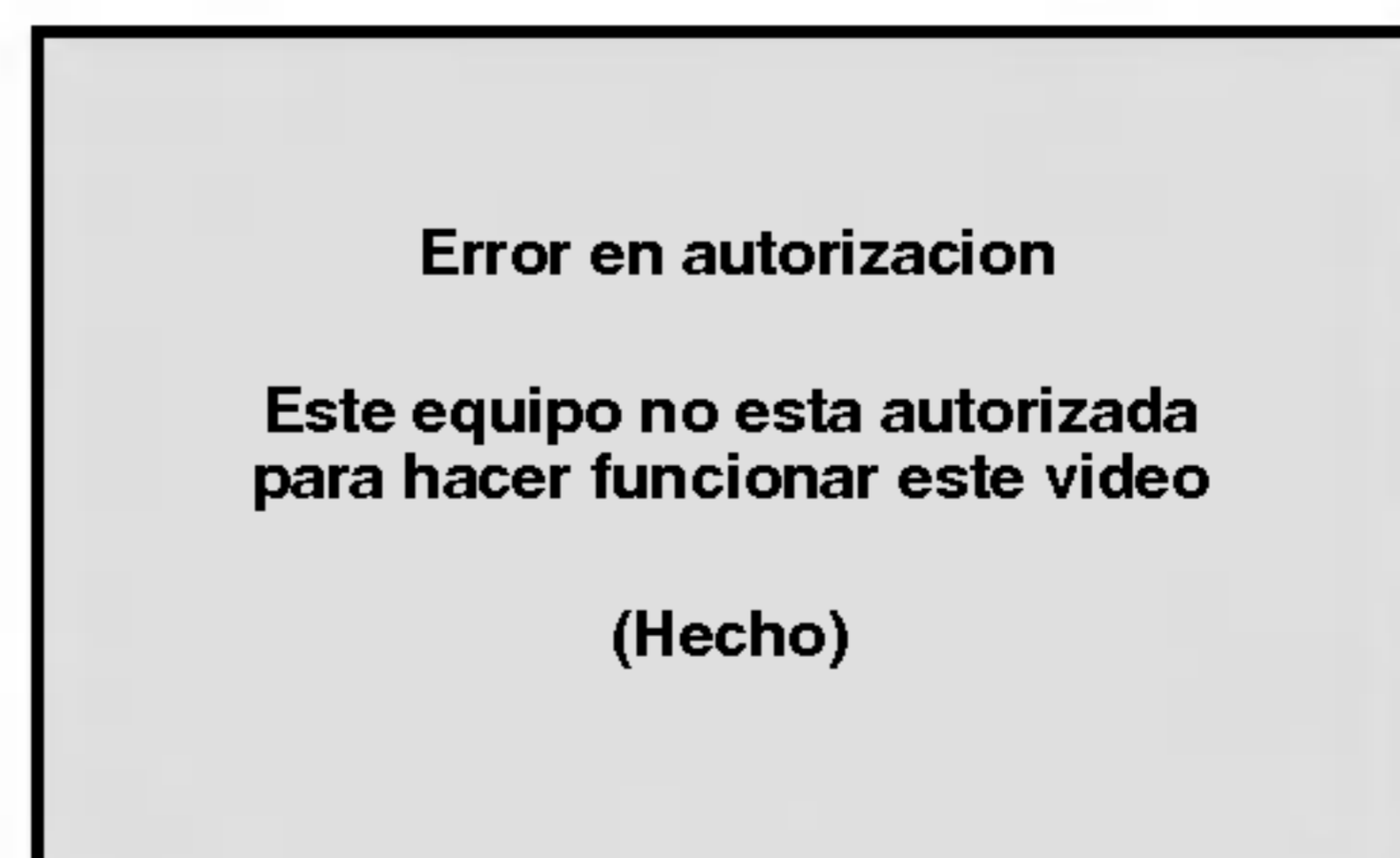

BLOQUEO



Indice **DVD**

Algunas películas contienen escenas que no son adecuadas para los niños. Muchos de estos discos incluyen información para el control parental que se aplica al disco completo o a ciertas escenas del disco. Las películas y escenas se clasifican del 1 al 8 en función del país. Algunos discos ofrecen otras escenas más apropiadas como alternativa. La función de control parental le permite bloquear el acceso a escenas que se encuentren por debajo de la clasificación que realice, evitando con ello que sus hijos puedan ver material que usted no considera adecuado.

1. Seleccione "Indice" en el menú de BLOQUEO y pulse ►.
2. Para acceder a las opciones de Indice, Contraseña y Código Del País, debe introducir el código de seguridad de 4 dígitos que haya creado. Si no aún no ha creado un código de seguridad, se le pedirá que lo haga.
Introduzca un código de 4 dígitos y pulse ENTER. Introduzca de nuevo el código y pulse ENTER para confirmar. Si se equivoca antes de pulsar ENTER, pulse CLEAR.
3. Elija una clasificación del 1 al 8 utilizando los botones ▲ / ▼.

Indice 1-8: La clasificación uno (1) es la que tiene más restricciones y la ocho (8) la que menos.

Desbloqueo

Si selecciona la opción de desbloqueo, el control parental no estará activado y el disco se reproducirá en su totalidad.

Notas:

Si establece una clasificación para el reproductor, se reproducen todas las escenas del disco con una clasificación igual o inferior. Las escenas con clasificación mayor no se reproducirán a menos que existan escenas alternativas en el disco. Las escenas alternativas deberán tener una clasificación igual o inferior. Si no se encuentra una alternativa adecuada, la reproducción se detiene. Debe introducir la clave de 4 dígitos o cambiar el nivel de clasificación para poder reproducir el disco.

4. Press ENTER to confirm your rating selection, then press SETUP to exit the menu.

Contraseña (Código de seguridad)

Puede introducir o cambiar la clave.

1. Seleccione Contraseña en el menú de BLOQUEO y pulse ►.
2. Siga el paso 2 indicado a la izquierda (Contraseña). Se marcará la opción "Cambiar" o "Nueva".
3. Introduzca el nuevo código de 4 dígitos y pulse ENTER. Introduzca el código de nuevo para confirmarlo.
4. Pulse SETUP para salir del menú.

Si olvida su código de seguridad

Si olvida su código de seguridad puede anularlo siguiendo los pasos siguientes:

1. Pulse SETUP para mostrar el menú de Configuración.
2. Introduzca el número de 6 dígitos "210499" y el código de seguridad se anulará.
3. Introduzca un código nuevo siguiendo los pasos ya indicados.

Código de área **DVD**

Introduzca el código del país / área cuya normativa haya sido utilizada para clasificar el disco de vídeo DVD, según la lista incluida en el capítulo de referencia.

1. Seleccione "Código de área" en el menú de BLOQUEO y pulse ►.
2. Siga el paso 2 indicado a la izquierda (Indice).
3. Elija el primer carácter utilizando los botones ▲ / ▼.
4. Mueva el cursor con el botón ► y seleccione el segundo carácter con los botones ▲ / ▼.
5. Pulse ENTER para confirmar el código de país que haya elegido.

Funcionamiento

Reproducción de una cinta

Tan sólo podrá cargar y expulsar cintas de vídeo cuando su vídeo esté conectado a la red eléctrica. Su vídeo también puede reproducir grabaciones de cintas NTSC (en televisión PAL).

Para lograr una imagen de mejor calidad

Cuando se introduce una cinta y comienza su reproducción, la función automática de tracking se activa para lograr la mejor calidad de imagen posible. Si la calidad es baja, pulse repetidamente TRK + o - del mando a distancia para ajustar manualmente el tracking hasta que hayan desaparecido las distorsiones. Pulse el botón con el número **0** del mando a distancia para volver al tracking automático.

1. Asegúrese de que ha conectado correctamente su vídeo tal y como se describe anteriormente en este manual. Encienda su Televisor. Pulse **POWER** para encender su vídeo. Inserte la cinta de vídeo en su vídeo. La cinta de vídeo deberá tener la cara de la ventana hacia arriba y la fecha apuntando en dirección contraria a usted.
2. Pulse **▶** para empezar a reproducir la cinta. Si introduce una cinta de vídeo a la que se le ha quitado la lengüeta y protección de grabación la reproducción de la cinta comenzará automáticamente.

AUTO TRACKING

Su vídeo ajustará de forma automática el tracking para proporcionar la mejor calidad de imagen.

3. Pulse **PAUSE/STEP** para congelar una imagen. Pulse **PAUSE/STEP** repetidamente para hacer avanzar la cinta imagen a imagen. Si mantiene pulsado **FORWARD**, la imagen se ralentizará sobre 1/19 veces comparado con la reproducción normal. Las cintas se pueden parar durante 5 minutos. Una vez transcurridos los 5 minutos, su vídeo parará la reproducción de la cinta para evitar que la cinta o su vídeo sufran daños. La calidad de las imágenes congeladas se puede mejorar ligeramente pulsando las teclas TRK + o -.
4. Pulse **▶** para continuar la reproducción de la cinta.

Reproducción a doble velocidad

Presione el botón "**▶ (X2)**" durante la reproducción normal. La cinta se reproducirá a doble velocidad y sin sonido.

Presione el botón "**▶ (X2)**" para volver a la reproducción a velocidad normal.

Búsqueda de imagen:

Durante la reproducción pulse **FORWARD** o **BACKWARD** para rebobinar la cinta rápidamente (7 veces más rápido que la velocidad normal de reproducción) viendo en qué parte de la cinta se encuentra.

Búsqueda lógica:

Durante el bobinado o rebobinado rápido pulse y mantenga pulsadas las teclas **FORWARD** o **BACKWARD** y se mostrará la imagen con una velocidad siete veces mayor a la velocidad de reproducción normal.

5. Cámara Lenta. Shuttle :

Durante la reproducción o la parada de imagen, pulsando los botones del cursor "**◀**" y "**▶**". Puede variar la velocidad de reproducción de la cinta entre los siguientes valores: (-7x normal, -3x normal, -normal, parada, 1/19 lenta, normal, 2x normal, 7x normal)

Para cancelar la cámara lenta, pulse el botón de la función que desee, por ejemplo, reproducción, búsqueda, imagen fija, detener. Si aparecen barras horizontales en la imagen, puede eliminarlas ajustando manualmente el paso de cinta (tracking) con los botones del cursor **▲** o **▼**.

6. Pulse **STOP** para finalizar la reproducción. Pulse **EJECT**. Si se ha llegado al final de la cinta, su vídeo parará la reproducción automáticamente, rebobinará la cinta. La parará y la expulsará.

Salto de CM (Mensajes Comerciales):

Esta característica le permite durante la reproducción de una cinta saltar las pausas de los anuncios publicitarios en unos segundos y luego volver a reproducir la cinta de forma normal.

Mientras que se reproduce la cinta, pulse **CM SKIP** en el mando a distancia para saltar los anuncios (o cualquier otro tipo de material).

Pulse **CM SKIP** repetidamente para saltar:

- 1 presión 30 segundos
- 2 presiones 60 segundos
- 3 presiones 90 segundos
- 4 presiones 120 segundos
- 5 presiones 150 segundos
- 6 presiones 180 segundos

OPR (Respuesta Óptima de Imagen):

Esta característica mejora de forma automática la reproducción de la calidad de imagen ajustando su vídeo al tipo de cinta.

Por favor advierta que el icono OPR () sólo aparecerá en el modo reproducción de una cinta.

1. Pulse **i**.
2. Pulse las teclas **◀** o **▶** para seleccionar  (OPR).
3. Pulse **OK**.
4. Pulse las teclas **▲** o **▼** para seleccionar: **DES.**, **SUAVE** o **NÍTIDO**. Por favor, tenga en cuenta que sólo debe configurar OPR cuando está reproduciendo una cinta.



5. Pulse **i** para quitar los menús de la pantalla de la televisión.

Configuración de Grabación Rápida (ITR)

Su vídeo le permite realizar grabaciones utilizando una variedad de métodos sencillos: la **Configuración de Grabación Rápida (ITR)** inicia la grabación automáticamente durante un periodo de tiempo establecido hasta que llega al final de la cinta.

Su vídeo incorpora la función LP (Larga Reproducción) que le permita grabar hasta el doble de la duración de una cinta de vídeo. Por ejemplo una cinta E-180 grabará hasta 180 minutos utilizando la función SP (Grabación Estándar); mientras que con la función LP podrá grabar hasta 360 minutos. Por favor, tenga en cuenta que se producirá una ligera pérdida en la calidad de la imagen y del sonido cuando utiliza la función LP.

1. Asegúrese de que ha conectado correctamente el vídeo tal y como se describe anteriormente en este manual.
Pulse **POWER** para encender su vídeo.
2. Inserte una cinta de vídeo con lengüeta de protección en su vídeo.
La cinta de vídeo deberá tener la cara de la ventana hacia arriba y la fecha apuntando en sentido contrario a usted.
3. Pulse las teclas PR + o - para seleccionar el número de programa que desea grabar.
También puede seleccionar el número de programa directamente utilizando los botones numerados del mando a distancia.
4. Si desea grabar directamente de las conexiones del EUROCONECTOR o de AUDIO pulse **AV** repetidamente hasta que aparezca la conexión de la que desea grabar.

AV 1 Grabación de sonido y de imágenes utilizando la toma inferior del EUROCONECTOR que se encuentra en la parte posterior del vídeo.

AV 2 Grabación de sonidos y de imágenes utilizando la toma superior del EUROCONECTOR que se encuentra en la parte posterior del vídeo.

AV 3 Grabación de la ENTRADA DE VÍDEO y de la ENTRADA DE AUDIO (Izquierda y Derecha) utilizando las tomas que se encuentran en la parte frontal del vídeo.

5. Pulse **LP** si desea grabar en modo LP o en modo SP.
Con la función SP la calidad de la imagen y del sonido será mejor, no obstante con la función LP se obtendrá el doble de tiempo de grabación que en modo SP.
6. Pulse **REC/ITR** para iniciar la grabación.
RECORD aparecerá en la pantalla de la televisión. Pulse **REC/ITR** varias veces. Cada vez que vuelva a pulsar la tecla aumentará el tiempo de grabación en 30 minutos hasta que alcance un máximo de 9 horas.
7. Pulse **PAUSE/STEP** para impedir la grabación de las escenas que no desee.
Pulse **PAUSE/STEP** para continuar la grabación. Si pulsa **PAUSE/STEP** durante el ITR, esta unidad se colocará en el modo de pausa de grabación y se anulará el ITR.
Las cintas se pueden pausar hasta 5 minutos; RECP aparecerá cuando una cinta esté en pausa. Después de 5 minutos su vídeo parará la grabación para evitar que la cinta o el vídeo sufran daños.
8. Pulse **STOP** para cesar la grabación.
Pulse **EJECT**.
EJECT aparecerá en la pantalla de la televisión durante unos segundos.

Notas:

- Si no quiere grabar en una cinta (esto puede suceder fácilmente por accidente) quite la lengüeta de protección que se encuentra en el borde posterior de la cinta de vídeo.
- Se puede grabar en una cinta a la que se le ha quitado la lengüeta de protección de grabación cubriendo este hueco con cinta autoadhesiva.
- No olvide que Vd. puede grabar un programa mientras está viendo otro. Para este fin, después de arrancar la grabación, pulse **TV/VCR** hasta que en la pantalla se visualice el indicador **TV**, luego seleccione otro canal de su televisor.

Grabación con el Temporizador utilizando la visualización en pantalla

Puede programar los datos para siete grabaciones hasta con un mes de antelación.

Nota:

POR FAVOR, antes de programar el timer no se olvide de comprobar que ha ajustado el reloj del vídeo correctamente y que sabe cuáles son los canales de televisión que ha sintonizado en el vídeo.

1. Inserte una cinta de vídeo con lengüeta de protección en el vídeo.
La cinta de vídeo deberá tener la cara de la ventana hacia arriba y la fecha apuntando en sentido contrario a usted.
2. Pulse **i**.
Pulse las teclas **◀** o **▶** para seleccionar **REC** ().
Pulse **OK**.

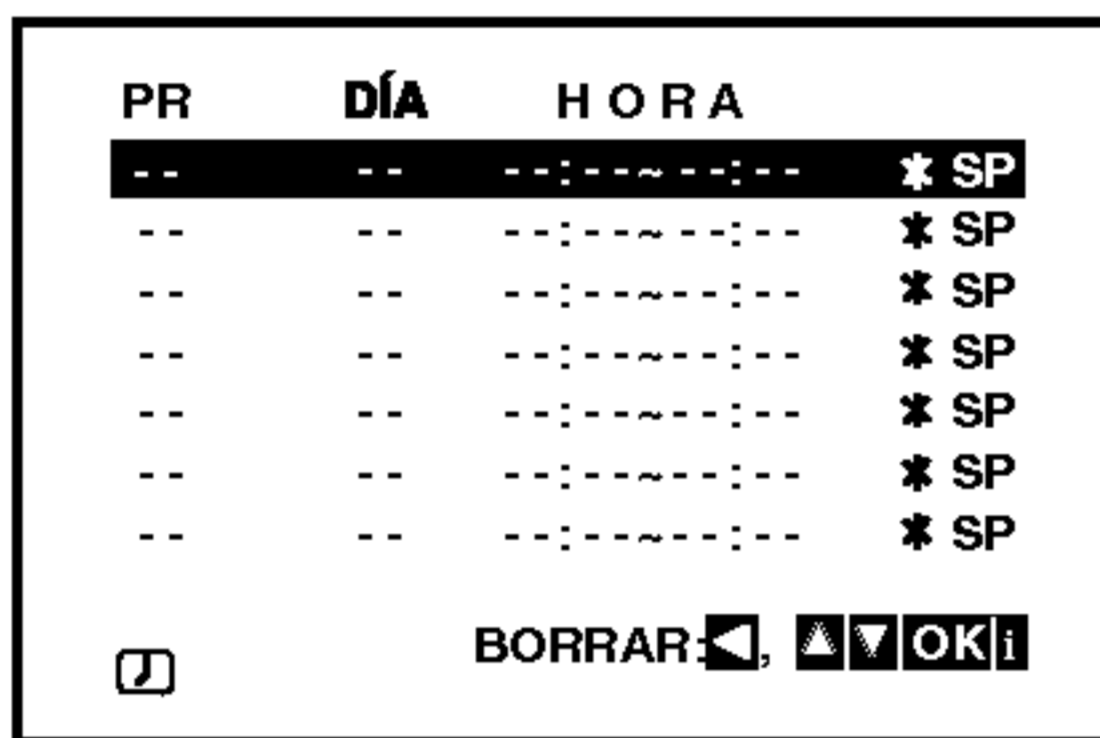

3. Pulse **OK** para iniciar la configuración del bloque de grabación temporizador.
4. Utilice **PR/TRK** (**▲/▼**) para introducir la emisora que desea grabar, después presione **▶**.

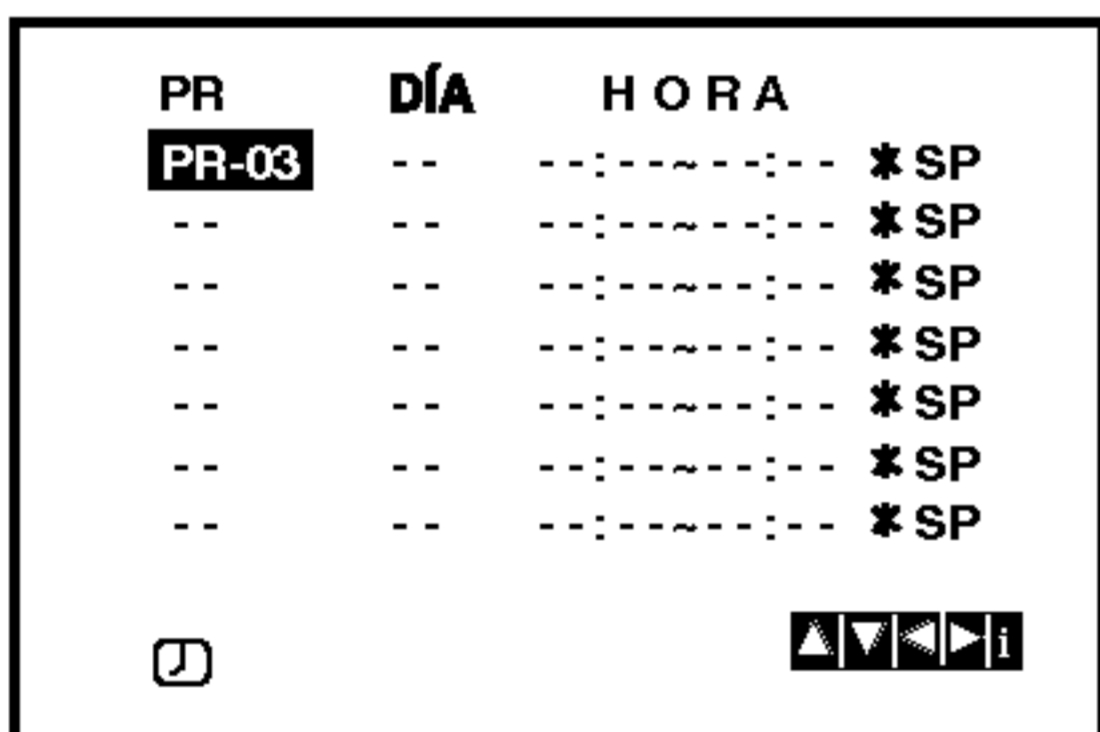

Nota:

Si todos los acontecimientos de grabación con temporizador están llenos, presione **▲** o **▼** para seleccionar el acontecimiento que desea eliminar y sustituir.

Presione **◀** para borrar el acontecimiento.

5. Utilice **PR/TRK** (**▲/▼**) para introducir los datos del programa.
Si pulsa **OK** antes de introducir la fecha podrá seleccionar una de las siguientes características de grabación automáticas. Pulse las teclas **◀** o **▶** para seleccionar, luego pulse **OK** para confirmar.

L-V Para grabar todos los días (excepto sábados y domingos) a la misma hora.

DO~SA Para grabar a la misma hora todas las semanas.

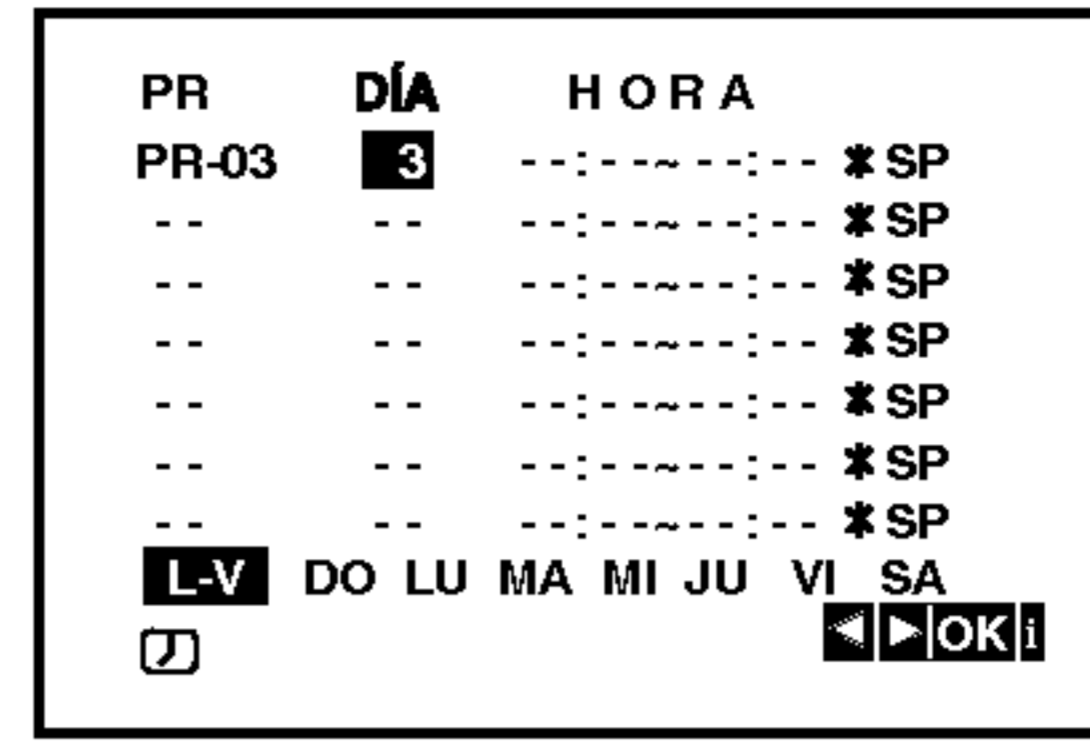

6. Utilice los botones **▲/▼/◀/▶** para introducir la hora de inicio y fin de la grabación del programa que desea grabar.

Por favor, tenga en cuenta que su vídeo utiliza un reloj de 24 horas. Por ejemplo, la 1 de la tarde se mostrará como 13:00.

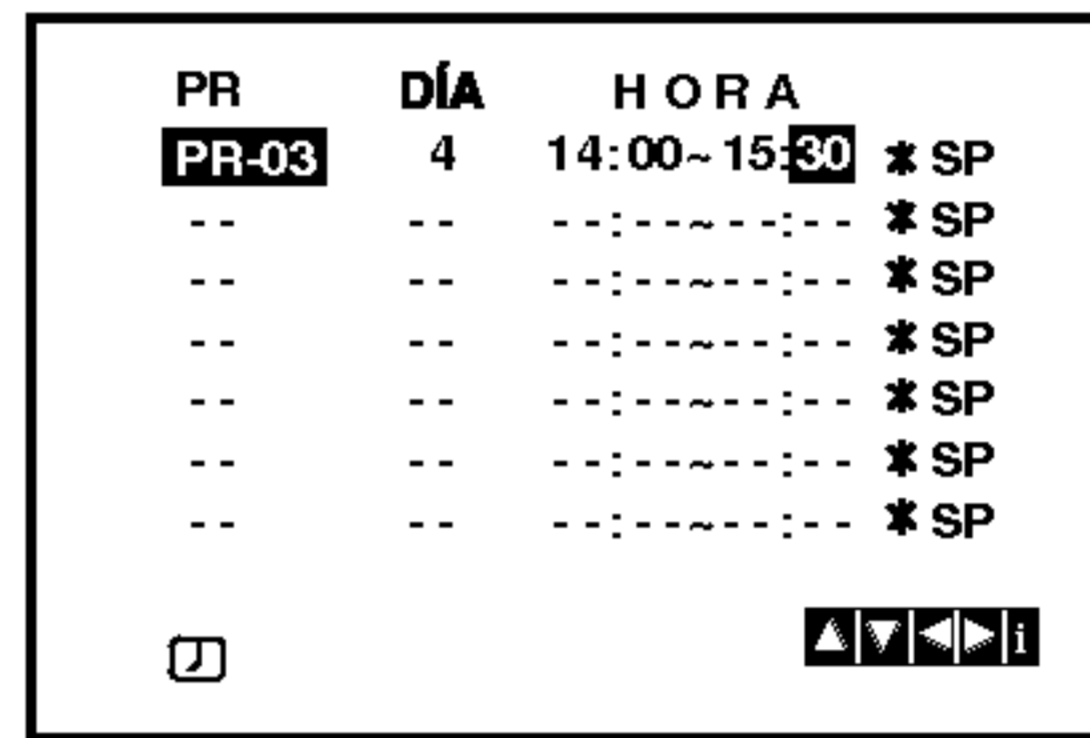

7. Pulse **▶** y pulse **▲** o **▼** para pasar al modo **VPS CON.** o **DES.**

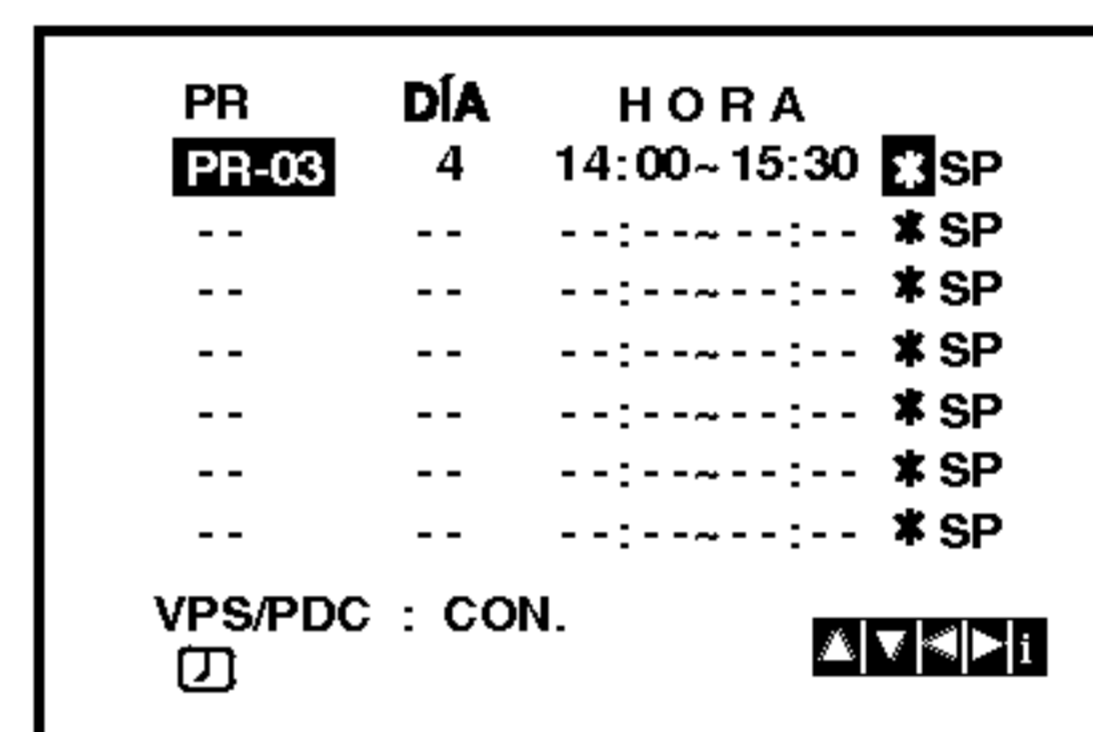

8. Pulse la tecla **▶** para seleccionar la velocidad de grabación.
Pulse la tecla **▲** o **▼** para seleccionar la velocidad deseada de la cinta (SP, IP, o LP).
El modo IP determina cuánta cinta queda y cambia la velocidad de SP a LP si es necesario para completar la grabación del programa. El modo IP no está seleccionado cuando está encendido VPS/PDC.

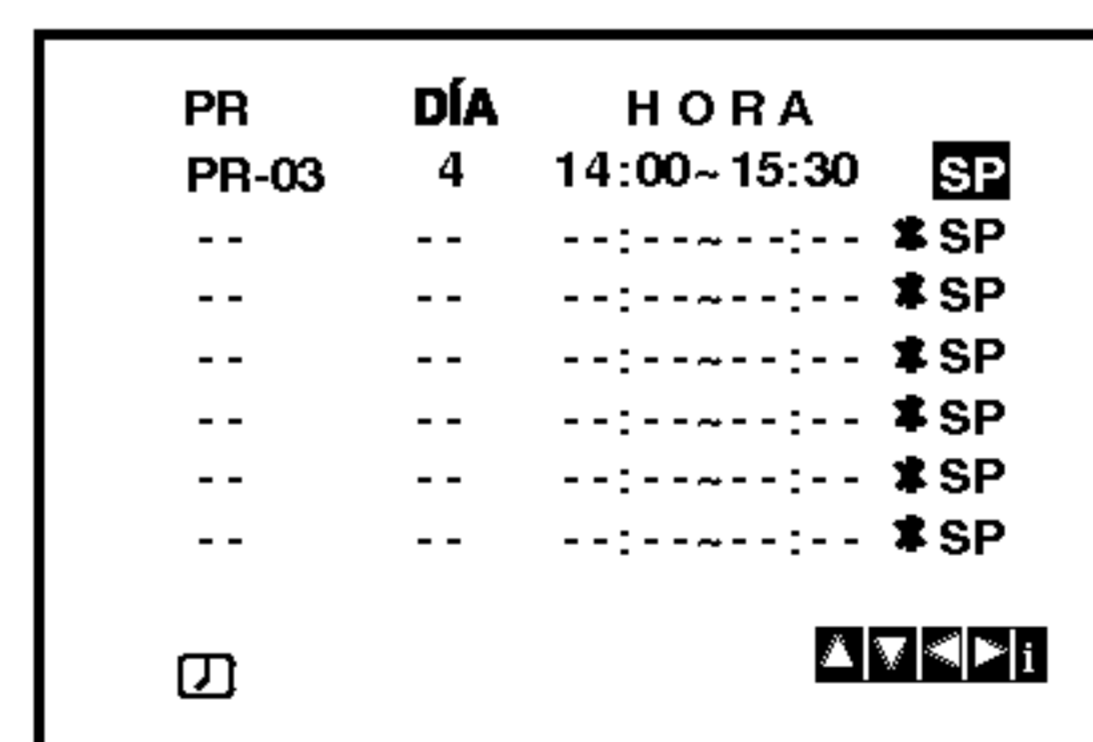

Grabación con el Temporizador utilizando la visualización en pantalla (Continuación)

9. Pulse **i** para ajustar otro evento de grabación con temporizador y siga los pasos del 3 al 8. Compruebe que la información de eventos del temporizador sea correcta. Pulse **i** para volver a la pantalla. Si aparece el mensaje **POR FAVOR COM-PRUEBE**, ha introducido información incorrecta y tendrá que volver a introducir los datos.
10. Pulse **POWER** para apagar el vídeo en modo espera.
 - Ⓞ aparecerá en el visor del vídeo mientras su vídeo espera para realizar la grabación. Si desea ver un DVD durante el modo en standby de grabación con temporizador, pulse el botón de encendido y apagado (**POWER**) y DVD para cambiar al modo DVD.
11. Pulse **POWER** para terminar la grabación.

Notas:

- El DVD+VCR se apagará automáticamente al término de la grabación del temporizador.
- En el modo de espera de la grabación con temporizador, el modo DVD y VCR no podrán funcionar. Para usar el DVD+VCR, presione **POWER**. Si usa el DVD o VCR, presione **POWER** de nuevo para poner el VCR en modo de espera de la grabación con temporizador.
- Si posteriormente desea borrar o cambiar alguna de las programaciones de la memoria del timer puede hacerlo sin tener que introducir toda la información de programación del timer de nuevo. Simplemente muestre la pantalla de programación del timer. Pulse las teclas **▲** o **▼** para seleccionar el bloque timer que desea borrar o cambiar.

Pulse la tecla **◀** para borrar el bloque... o

Pulse **OK** para cambiar; luego pulse las teclas **◀** o **▶** para seleccionar el Canal, la Fecha, la Hora, el Inicio y el Fin y la función LP. Pulse las teclas **▲** o **▼** para introducir la información correcta.
- **Si los bloques del temporizador se superponen...**

Asegúrese de que las horas configuradas de los bloques de grabación con timer no se superpongan. Si lo hacen, siempre se dará prioridad al programa que empiece antes.
- To watch a DVD while performing a timer recording, press **DVD** to select DVD mode.

Ejemplo:

El programa 1 ha sido programado para empezar a las 16:00 y para finalizar a las 17:00.

El programa 2 ha sido programado para empezar a las 16:30 y para acabar a las 17:30.

(En este caso, el Programa 1 se grabará por completo, pero tan sólo se grabarán los últimos 30 minutos del Programa 2.)

Sistema de programas del vídeo (VPS)

El sistema de programas del vídeo (VPS) ajusta las horas de inicio y finalización de una grabación programada. Puede resultar especialmente útil en eventos deportivos que se puedan prolongar. La señal de VPS se transmite por una emisora y esto controlará la programación de la grabación del vídeo. Actualmente sólo transmiten señales VPS un número limitado de emisoras de TV.

Asegúrese de que al grabar desde canales que no emiten VPS tendrá que poner VPS en modo OFF.

Reproducción de un DVD o CD de vídeo

Configuración de la reproducción

1. Encienda el televisor y elija la fuente de entrada de vídeo conectada al reproductor de DVD.
2. Encienda el sistema de audio (si procede) y elija la fuente de entrada conectada al reproductor de DVD.
3. Pulse OPEN/CLOSE para abrir la bandeja del disco y coloque el disco elegido en la misma, con la cara grabada hacia abajo.
4. Pulse OPEN/CLOSE para cerrar la bandeja. La reproducción se inicia automáticamente. Si no se inicia la reproducción, pulse ►.

En algunos casos, puede que aparezca el menú del disco:

DVD

Utilice los botones ◀ ▶ ▲ ▼ para elegir el título / capítulo que desee ver, seguidamente, pulse ENTER para iniciar la reproducción. Pulse TITLE o DISC MENU para volver a la pantalla del menú.

VCD

Utilice los botones numéricos para seleccionar la pista que desee ver y pulse RETURN para volver a la pantalla del menú. Los parámetros del menú y los procedimientos de funcionamiento pueden diferir. Siga las instrucciones de cada pantalla de menú. También puede desactivar el PBC (véase el apartado "PBC" en la página 21).

Notas:

- Si ha configurado el control parental y el disco no se ajusta a los parámetros de clasificación, deberá introducir la clave. (Véase el apartado "Bloqueo" en la página 22.)
- Puede que los DVDs tengan un código de zona. Su reproductor no reproduce discos que tengan un código de zona distinto al de éste. El código de zona de este reproductor es 2 (dos).
- Si desea ver un DVD durante el modo en standby de grabación con temporizador, pulse el botón de encendido y apagado (POWER) y DVDVCR para cambiar al modo de DVD

Características generales

Nota:

A menos que se establezca lo contrario, todas las operaciones descritas emplean el mando a distancia. Algunas características pueden encontrarse también disponibles en el menú de Configuración.

Cambio a otro TÍTULO **DVD**

Cuando un disco tiene más de un título, puede cambiar de uno a otro. Pulse DISPLAY con la reproducción parada y el número correspondiente (0-9) o utilice ◀ / ▶ para cambiar a otro. Puede reproducir cualquier título con sólo introducir su número con la reproducción parada.

Cambio a otro CAPÍTULO / PISTA

DVD **VCD** **DivX**

Cuando un título de un disco tiene más de un capítulo o un disco tiene más de una pista, puede cambiar de capítulo / pista como sigue:

- Pulse ◀◀ o ▶▶ durante la reproducción para seleccionar el capítulo / pista siguiente o regresar al inicio del capítulo / pista actual.
- Pulse dos veces brevemente ◀◀ para volver al capítulo / pista anterior.
- Para ir directamente a un capítulo durante la reproducción de un DVD, pulse DISPLAY y los botones ▲ / ▼ para seleccionar el icono del capítulo / pista. A continuación, introduzca el número del capítulo / pista o utilice los botones ◀ / ▶.

Búsqueda **DVD** **VCD** **DivX**

1. Pulse ◀◀ o ▶▶ durante la reproducción.
2. Pulse ◀◀ o ▶▶ repetidamente para seleccionar la velocidad deseada.
DVD, Discos DivX; X2, X4, X16 o X100
CD de vídeo ; X2, X4 o X8
3. Para salir del modo de SEARCH, pulse ►.

Cambio del canal de audio **VCD**

Pulse AUDIO repetidas veces durante la reproducción para oír un canal de audio diferente (Stereo, Diestro o Derecho).

Imagen congelada y reproducción fotograma a fotograma **DVD VCD DivX**

1. Pulse PAUSE/STEP en el mando a distancia durante la reproducción. Adelante la imagen fotograma a fotograma pulsando repetidas veces PAUSE/STEP.
2. Para salir del modo de congelación de la imagen en movimiento, pulse ►.

Cámara lenta **DVD VCD DivX**

1. Pulse PAUSE/STEP (||) durante la reproducción.

El reproductor DVD entrará ahora en modo PAUSE.

2. Use ◀◀ o ▶▶ para seleccionar la velocidad deseada: ◀◀ 1/16, ◀◀ 1/8, ◀◀ 1/4, o ◀◀ 1/2 (hacia atrás), o ▶▶ 1/16, ▶▶ 1/8, ▶▶ 1/4, o ▶▶ 1/2 (hacia adelante).

Con discos DivX y CD de vídeo, la velocidad lenta cambia: ▶▶ 1/16, ▶▶ 1/8, ▶▶ 1/4 o ▶▶ 1/2 (hacia adelante).

3. Para salir del modo a cámara lenta, pulse ►.

Nota:

No se pueden reproducir hacia atrás a cámara lenta discos DivX y CD de vídeo.

Aleatoria **VCD Karaoke DVD**

1. Pulse RANDOM durante la reproducción o en modo de interrupción. La unidad comienza de forma automática la reproducción aleatorio y "RANDOM" aparece en la pantalla de TV.
2. Pulse RANDOM de nuevo para regresar a normal.

Consejo:

Si pulsa ▶▶ durante la reproducción aleatoria, la unidad elige otro título (pista) y reanuda la reproducción aleatoria.

Nota:

En un CD de vídeo con PBC, debe desactivar el PBC en el menú de configuración para utilizar la función de Aleatoria (véase el apartado "PBC" en la página 21).

Repetición A-B **DVD VCD DivX**

Para repetir una secuencia.

1. Pulse A-B en el punto de inicio que haya elegido. "A * " aparecerá brevemente en la pantalla del televisor.
2. Pulse de nuevo A-B en el punto de terminación que haya elegido. "A B" aparecerá brevemente en la pantalla del televisor y comenzará la secuencia de repetición.
3. Pulse de nuevo A-B para anular.

Repetición **DVD VCD DivX**

Puede reproducir un título / capítulo / todo / pista de un disco.

Pulse REPEAT durante la reproducción para elegir el modo de repetición deseado.

Discos de vídeo DVD – Repetición de Capítulo / Título / Desactivada

- Capítulo: repite el capítulo en reproducción.
- Título: repite el título en reproducción.
- Off: no repite la reproducción.

CDs de vídeo, discos DivX - Repetición de Pista / Todo / Desactivada

- Track: repite la pista en reproducción.
- Todo: repite todas las pistas de un disco.
- Off: no repite la reproducción.

Notas:

- En un CD de vídeo con PBC, debe desactivar el PBC en el menú de configuración para utilizar la función de repetición (véase el apartado "PBC" en la página 21).
- Si pulsa ▶▶ una vez durante la repetición de capítulo (pista), la reproducción de repetición se anula.

Envolvente 3D **DVD VCD DivX**

La unidad puede producir un efecto envolvente en 3D, que simula una reproducción de audio multicanal con dos altavoces estéreo (en lugar de los cinco o más altavoces que normalmente se necesitan para escuchar audio multicanal en un sistema de cine en casa).

1. Pulse DISPLAY durante la reproducción.
2. Use ▲ o ▼ para seleccionar la opción de sonido. La opción de sonido aparecerá iluminada.
3. Use ◀ o ▶ para seleccionar "3D SUR". Para desactivar el efecto envolvente 3D, seleccione "Normal".

Búsqueda por tiempo **DVD VCD DivX**

Para iniciar la reproducción en cualquier momento seleccionado del disco:

1. Pulse DISPLAY durante la reproducción. La caja de tiempo canal muestra el tiempo de reproducción transcurrido.
2. Pulse ▲ / ▼ para seleccionar el icono del tiempo y ":-:—" aparecerá.
3. Introduzca el tiempo de inicio requerido en horas, minutos y segundos de izquierda a derecha. En caso de que introduzca un número equivocado, pulse CLEAR y borre los números que haya introducido. A continuación, introduzca los números correctos.
4. Pulse el botón ENTER para confirmar. La reproducción se iniciará a partir del momento seleccionado.

Zoom **DVD** **VCD** **DivX**

Utilice el zoom para ampliar la imagen de vídeo.

1. Pulse ZOOM durante la reproducción o la reproducción congelada para activar la función de ampliación de imagen. El fotograma cuadrado aparece brevemente en la parte inferior derecha de la imagen.
2. Cada vez que pulsa el botón ZOOM, cambia la pantalla del televisor en la secuencia: 100% tamaño → 400% tamaño → 1600% tamaño → modo de ajuste a la pantalla → 100% tamaño

Modo de ajuste a la pantalla:

Puede cambiar el modo en que aparece la imagen en la pantalla cuando reproduce una película DVD. Pulse ▲▼ para seleccionar entre Normal, Enhanced y Maximum.

3. Utilice los botones ◀▶▲▼ para cambiar la imagen ampliada.
4. Para reanudar la reproducción normal, pulse el botón ZOOM repetidamente o CLEAR.

Nota:

- Puede que la opción de zoom no funcione en algunos DVDs.
- El modo de ajuste a la pantalla está disponible para reproducir un disco DVD, disco VR y un archivo de película.

Búsqueda de marcadores **DVD** **VCD** **DivX****Para introducir un marcador**

Puede iniciar la reproducción desde un máximo de nueve puntos memorizados. Para introducir un marcador, pulse MARKER en el punto del disco que desee marcar. El icono de marcador aparece brevemente en la pantalla del televisor. Repita esta operación para introducir hasta nueve marcadores.

Para mostrar o anular una escena marcada

1. Durante la reproducción del disco, pulse SEARCH. El menú de búsqueda de marcadores aparecerá en pantalla.
2. En los 10 segundos siguientes, pulse ◀ / ▶ para elegir un número de marcador que desee mostrar o anular.
3. Pulse ENTER y la reproducción se inicia a partir de la escena marcada. O, pulse CLEAR y el número del marcador se borrará de la lista.
4. Puede reproducir cualquier marcador introduciendo su número en el menú de búsqueda de marcadores.

Características de DVD especiales**Comprobación del contenido de los discos DVD: Menús**

Los discos DVD pueden ofrecer menús que le permitan acceder a características especiales. Para utilizar el menú del disco, pulse DISC MENÚ. Introduzca el número correspondiente o utilice los botones ◀▶▲▼ para marcar su elección. A continuación, pulse ENTER.

Menú de títulos **DVD**

1. Pulse TITLE. Si el título en reproducción tiene un menú, éste aparecerá en la pantalla. De lo contrario, aparecerá el menú del disco.
2. El menú ofrece características tales como ángulos de la cámara, opciones de idioma hablado y subtítulos y capítulos del título.
3. Para salir, pulse TITLE.

Menú del disco **DVD**

Pulse DISC MENU y aparecerá el menú del disco. Para salir, pulse de nuevo DISC MENU.

Ángulo de la cámara **DVD**

Si el disco contiene escenas grabadas con ángulos de cámara diferentes, puede cambiar a un ángulo de cámara diferente durante la reproducción. Pulse repetidas veces ANGLE durante la reproducción para seleccionar el ángulo deseado. No olvide que el número del ángulo actual aparece en el visualizador.

Cambio del idioma de audio **DVD** **DivX**

Pulse AUDIO repetidas veces durante la reproducción para oír un idioma de audio o una pista de audio diferente.

Con discos DVD-RW grabados en modo VR que tienen tanto un canal de audio bilingüe como principal, podrá cambiar entre Main (principal) (L), Bilingual (bilingüe) (R), o una mezcla de ambos (Main + Bilingual) pulsando AUDIO.

Subtítulos **DVD** **DivX**

Pulse SUBTITLE repetidas veces durante la reproducción para ver los distintos idiomas de subtítulo.

Nota:

- El archivo de subtítulos del archivo DivX sólo se visualiza en smi, srt y sub.
- Si no hay información o hay un código que no puede leer en el archivo DivX, se visualizará "1", etc.

Reproducción de un CD de audio o disco MP3/WMA

El reproductor de DVD puede reproducir grabaciones en formato MP3/WMA en discos CD-ROM, CD-R o CD-RW.

CD de audio

Cuando introduce un CD de audio, aparece un menú en la pantalla del televisor. Pulse ▲ / ▼ para seleccionar una pista y ► o ENTER y la reproducción se pondrá en marcha.

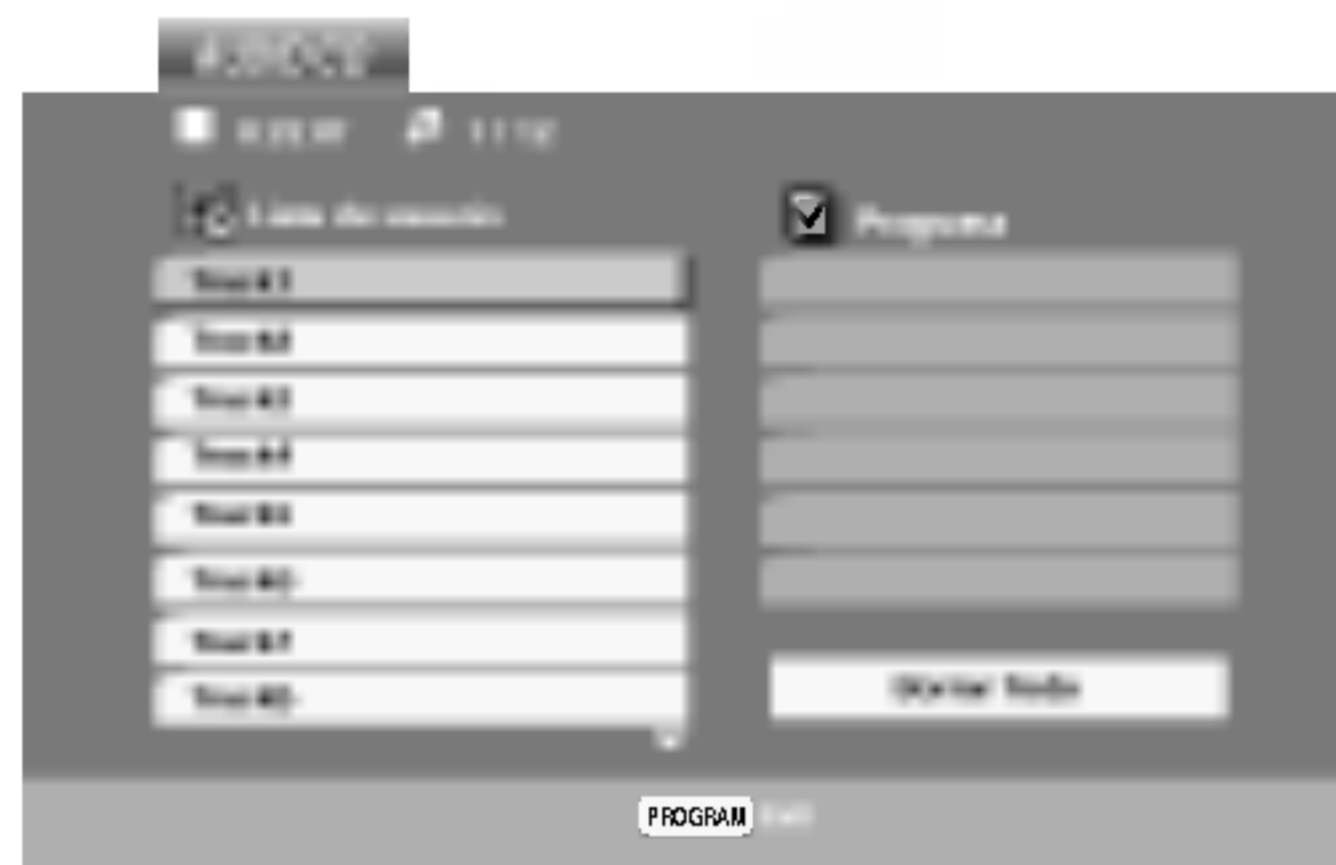

MP3 / WMA

1. Pulse ▲ / ▼ para seleccionar una carpeta y ENTER para ver el contenido de la carpeta.
2. Pulse ▲ / ▼ para seleccionar una pista y PLAY o ENTER. La reproducción se pondrá en marcha.



ID3 TAG

- When playing a file containing information such as track titles, you can see the information by pressing DISPLAY. [Song, Artist, Album, Comment, Genre]
- If there is no information, "No ID3 TAG" appear on the menu screen.

Consejos:

- Si se encuentra en una lista de archivos del menú de MUSIC y desea regresar a la lista de carpetas, utilice los botones ▲ / ▼ para seleccionar [] y pulse ENTER.
- Pulse DISC MENU para ir a la página siguiente.
- En un CD mixto que contenga archivos MP3/WMA y JPEG, puede cambiar del menú MP3/WMA al de JPEG. Pulse TITLE y se marcará MUSIC o PHOTO en la parte superior del menú.
- Si reproduce un archivo que contenga información, como los títulos de las pistas, podrá verla pulsando DISPLAY.

La compatibilidad del disco MP3 / WMA con este reproductor queda limitada como sigue:

- Frecuencia de muestra: entre a 8 - 48kHz (MP3), entre 32 - 48 kHz (WMA)
- Régimen binario: entre 8 - 320kbps (MP3), 32 - 192 kbps (WMA)
- El reproductor no puede leer un archivo MP3/WMA que no tenga la extensión ".mp3" / ".wma".
- El formato físico de CD-R será ISO 9660.
- Si graba archivos MP3 / WMA con un programa de software que no cree un sistema de archivos (por ejemplo: Direct-CD), será imposible la reproducción de archivos MP3 / WMA. Le recomendamos que utilice el programa Easy-CD Creator para crear un sistema de archivos ISO 9660.
- El nombre de los archivos tendrá un máximo de 8 letras y llevará la extensión .mp3 o .wma.
- No llevarán caracteres especiales como / ? * : " < > | etc.
- El número total de archivos en el disco deberá ser inferior a 650.

Este reproductor de DVD exige que los discos y las grabaciones cumplan ciertas normas técnicas estándar para poder obtener una calidad de reproducción óptima. Los DVDs ya grabados se adaptan automáticamente a estas normas. Existen muchos tipos diferentes de formatos de discos grabables (incluidos CD-R con archivos MP3 o WMA) y éstos exigen ciertas condiciones previas (véanse las indicaciones anteriores) para garantizar una reproducción compatible.

Los clientes no deberán olvidar que es necesaria una autorización para descargarse archivos MP3 / WMA y música desde Internet. Nuestra empresa no goza del derecho para garantizar dicha autorización. La autorización deberá solicitarse siempre al propietario del copyright.

Características del CD de audio y del disco MP3 / WMA

Pausa **CD** **MP3** **WMA**

1. PAUSE/STEP durante la reproducción.
2. Para volver a la reproducción, pulse PLAY, ENTER o pulse de nuevo PAUSE/STEP.

Cambio de pista **CD** **MP3** **WMA**

1. Pulse **◀◀** o **▶▶** brevemente durante la reproducción para seleccionar la pista siguiente o regresar al inicio de la pista actual.
2. Pulse dos veces brevemente **◀◀** para volver a la pista anterior.
3. En un CD de audio, para ir directamente a una pista, introduzca el número de pista con los botones numerados (0-9).

Repetición de Pista / Todo / Desactivada

CD **MP3** **WMA**

Puede reproducir un pista / todo de un disco.

1. Pulse REPEAT durante la reproducción de un disco. Aparecerá el icono de repetición.
2. Pulse REPEAT para elegir el modo de repetición deseado.
 - Track (Pista): repite la pista en reproducción.
 - Todo: repite todas las pistas de un disco.
 - Off (Desactivada): no repite la reproducción.

Nota:

Si pulsa **▶▶** una vez durante la repetición de una pista, la reproducción de repetición se anula.

Búsqueda **CD** **MP3** **WMA**

1. Pulse **◀◀** o **▶▶** durante la reproducción.
2. Pulse **◀◀** o **▶▶** repetidamente para seleccionar la velocidad deseada.: X2, X4, X8 hacia atrás o hacia adelante.
3. Para salir del modo de SEARCH, pulse **▶**.

Aleatorio **CD** **MP3** **WMA**

1. Pulse RANDOM durante la reproducción o cuando ésta se pare. La reproducción aleatoria se iniciará inmediatamente y RANDOM aparecerá en la pantalla del menú.
2. Para regresar a la reproducción normal, pulse RANDOM repetidamente hasta que RANDOM desaparezca de la pantalla del menú.

Consejo:

Si pulsa **▶▶** durante la reproducción aleatoria, la unidad elige otra pista y reanuda la reproducción aleatoria.

Repetición A-B **CD**

1. Para repetir una secuencia durante la reproducción de un disco, pulse A-B en el punto donde desee que comience la repetición. El icono de repetición y "A" aparecerán en la pantalla del menú.
2. Pulse de nuevo A-B en el punto de terminación que haya elegido. El icono de repetición y "A-B" aparecerán en la pantalla del menú y la secuencia se reproducirá repetidamente.
3. Para salir de la secuencia y regresar a la reproducción normal, pulse de nuevo A-B. El icono de repetición la pantalla del menú.

Envolvente 3D **CD**

Esta unidad puede crear un efecto envolvente 3D que simule una reproducción de audio multi-canal por los dos altavoces estéreos convencionales, en lugar de los altavoces 5 o más normalmente requeridos para escuchar sonido de audio multi-canal de un sistema de teatro en casa.

1. Pulse AUDIO durante la reproducción. Aparecerá en la pantalla del menú "3D SUR."
2. Para regresar a la reproducción normal, pulse AUDIO repetidamente hasta que "3D SUR." desaparezca de la pantalla del menú.

Reproducción programada

La función de programación le permite almacenar sus pistas favoritas de cualquier disco en la memoria del reproductor. Un programa puede contener 30.

1. Inserte un disco.

Discos CD de audio o MP3/WMA:

Aparece el menú del AUDIO CD o MUSIC.

2. Mantenga pulse PROGRAM.

La  marca aparecerá a la derecha de la palabra "Programa" en el lado derecho de la pantalla de menú.

Nota:

Pulse PROGRAM, desaparecerá la  marca para salir del modo de edición de programas.

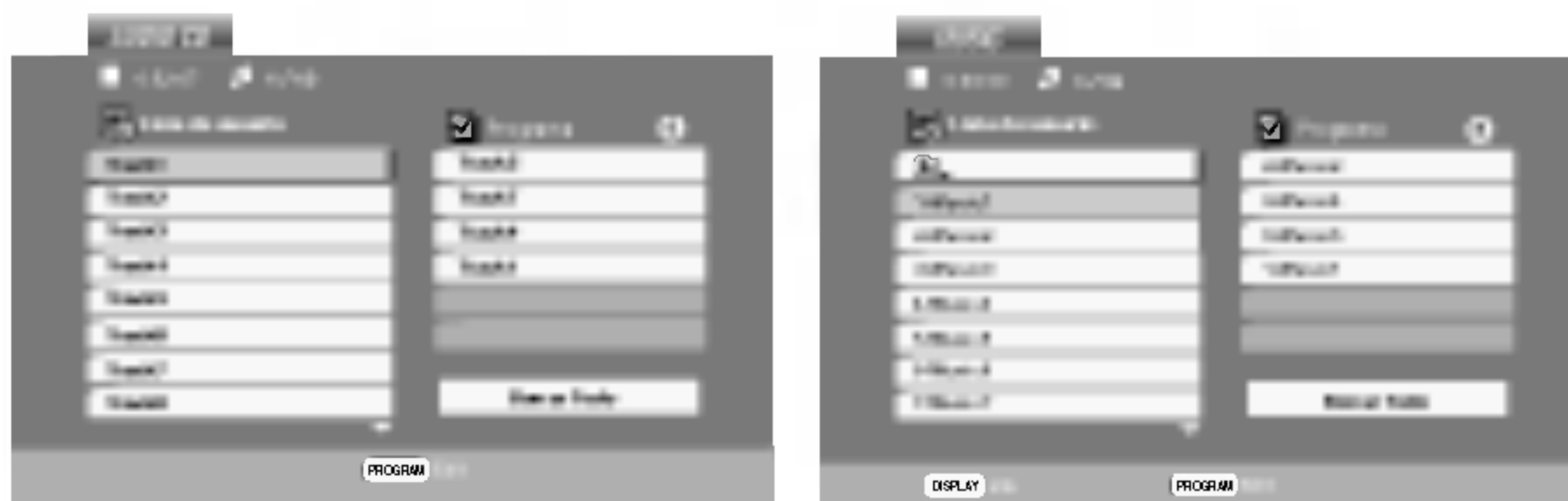

Menú del CD de audio

Menú del MP3/WMA

Video CD: Pulse PROGRAM con la reproducción parada. Aparece el menú de la programación. Vuelva a mantener pulsado PROGRAM durante unos segundos para salir del menú.



Nota:

En un CD de vídeo con PBC, debe ajustar PBC a Off en el menú de configuración para utilizar la reproducción programada (Consulte "PBC" en la página 21).



Menú del CD de vídeo

3. Seleccione una pista en "Lista de usuario" y, a continuación, pulse ENTER para añadir la pista seleccionada a la lista "Programa". Repita para añadir otras pistas a la lista.
 4. Pulse .
- Seleccione la pista que desee empezar a reproducir en la lista "Programa".

5. Pulse  o ENTER para iniciar la reproducción. La reproducción se inicia en el orden en que programó las pistas. La reproducción se detiene después de que todas las pistas de la lista "Programa" se hayan reproducido una vez.
6. Para volver a la reproducción normal desde la reproducción programada, seleccione una pista de la lista AUDIO CD (o MUSIC) y, a continuación, pulse .



Repetición de las pistas programadas

1. Pulse REPEAT cuando reproduzca un disco. Aparece el icono de repetición.
2. Pulse REPEAT para seleccionar el modo de repetición deseado.
 - Track: repite la pista actual.
 - Todo: repite todas las pistas de la lista programada.
 - Off: no reproduce repetidamente.



Nota:

Si pulsa una vez  durante la reproducción repetida de pistas, se cancelará la reproducción repetida.

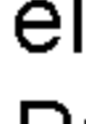
Eliminación de una pista de la lista "Programa"

1. Vídeo CD : Pulse PROGRAM mientras se detiene la reproducción. Verá aparecer el menú del programa. Pulse PROGRAM de nuevo para salir del menú.
2. Pulse  para desplazarse a la lista "Programa".
3. Utilice  /  para seleccionar la pista que desea eliminar de la lista Program.
4. Pulse CLEAR. Repita para eliminar otras pistas de la lista.

Eliminación de toda la lista de programas

1. Siga los pasos 1-2 del apartado "Cómo borrar una pista de la lista de programación" que aparece anteriormente.
2. Utilice  /  para seleccionar "Borrar Todo" y, a continuación, pulse ENTER. La programación completa del disco quedará borrada.

Nota:

Los programas se borran cuando se extrae el disco.

Visionado de un disco JPEG

Con este reproductor de DVD podrá ver discos con archivos JPEG.

1. Introduzca un disco y cierre la bandeja. El menú de PHOTO aparecerá en pantalla del televisor.



2. Pulse ▲ / ▼ para seleccionar una carpeta y ENTER. Aparecerá una lista de archivos de la carpeta. Si se encuentra en una lista de archivos y desea regresar a la lista de carpetas, utilice los botones ▲ / ▼ del mando a distancia para seleccionar y pulse ENTER.
3. Si desea ver un archivo particular, pulse ▲ / ▼ para marcarlo y ENTER o ►. Mientras ve un archivo, puede pulsar RETURN para ir al menú anterior (menú PHOTO).

Mostrar (Proyección de diapositivas) JPEG

Utilice los botones ▲ ▼ ◀ ▶ para marcar la opción de  proyección de diapositivas y pulse ENTER.

Consejo:

- Existen tres opciones de velocidad de proyección  : >>> (Bajo), >> (Normal) y > (Alto).
- En un disco con MP3/WMA y JPEG puede cambiar a MP3/WMA y JPEG. Pulse sobre la palabra TITLE y MUSIC o PHOTO y la parte superior del menú se iluminará.
- Pulse RETURN, y se ocultará la información acerca del fichero.

Imagen congelada JPEG

1. Pulse PAUSE/STEP durante la proyección de diapositivas. El reproductor pasará al modo de PAUSA.
2. Para volver a la proyección de diapositivas, pulse ► o pulse de nuevo PAUSE/STEP.

Mover a otro Fichero JPEG

Pulse ◀◀ o ▶▶ o el cursor ◀ o ▶ una vez mientras visualiza una imagen para avanza al fichero siguiente o al anterior.

Zoom JPEG

Use zoom para aumentar el tamaño de la imagen de la foto. (consulte la página 29)

Para rota la imagen

Pulse ▲ / ▼ mientras se muestra una imagen para hacerla rotar en sentido horario o antihorario.

Para escuchar música MP3/WMA mientras se mira una imagen JPEG

Puede visualizar ficheros mientras escucha ficheros de música MP3/WMA grabados en el mismo disco.

1. Inserte el disco que contiene los dos tipos de fichero en el reproductor.
2. Pulse TITLE para que aparezca PHOTO en el menú.
3. Pulse ▲ / ▼ para seleccionar un fichero de fotos.
4. Use ► / ▼ para seleccionar el icono  y, a continuación, pulse ENTER. Se iniciará la reproducción. La reproducción continuará hasta que se pulse STOP.

Consejo:

Para escuchar la música deseada mientras visualiza imágenes, programe las pistas deseadas en el menú "MUSIC" y proceda como se indica arriba.

La compatibilidad del disco JPEG con este reproductor queda limitada como sigue:

- Dependiendo del tamaño y número de los ficheros JPEG, podría tardarse mucho tiempo en que el reproductor DVD lea todos los contenidos del disco. Si no ve un mensaje en pantalla transcurridos varios minutos, algunos de los ficheros tal vez sean demasiado grandes. Reduzca la resolución de los ficheros JPEG a menos de 2M píxeles, como 2760 x 2048 píxeles y grabe otro disco.
- El número total de archivos y carpetas en el disco deberá ser inferior a 650.
- Algunos discos pueden ser incompatibles por haber sido grabados en un formato diferente o por el estado del disco.
- Asegúrese de que todos los archivos seleccionados tengan la extensión ".jpg" cuando los copie en el CD.
- Si la extensión de los archivos es ".jpe" o ".jpeg", cámbiela por ".jpg".
- Este reproductor de DVD no podrá leer archivos cuyos nombres no tengan la extensión ".jpg". No obstante, los archivos se muestran como archivos de imagen JPEG en el Explorador de Windows.

Reproducción de un disco en formato DVD VR

Esta unidad puede reproducir discos DVD-R/RW grabados usando el formato Vídeo DVD finalizado con una grabadora de DVD.

- Esta unidad reproduce discos DVD-R/RW grabados usando el formato Videograbación (VR).
1. Inserte un disco y cierre la bandeja. El menú DVD-VR aparecerá en la pantalla del televisor.

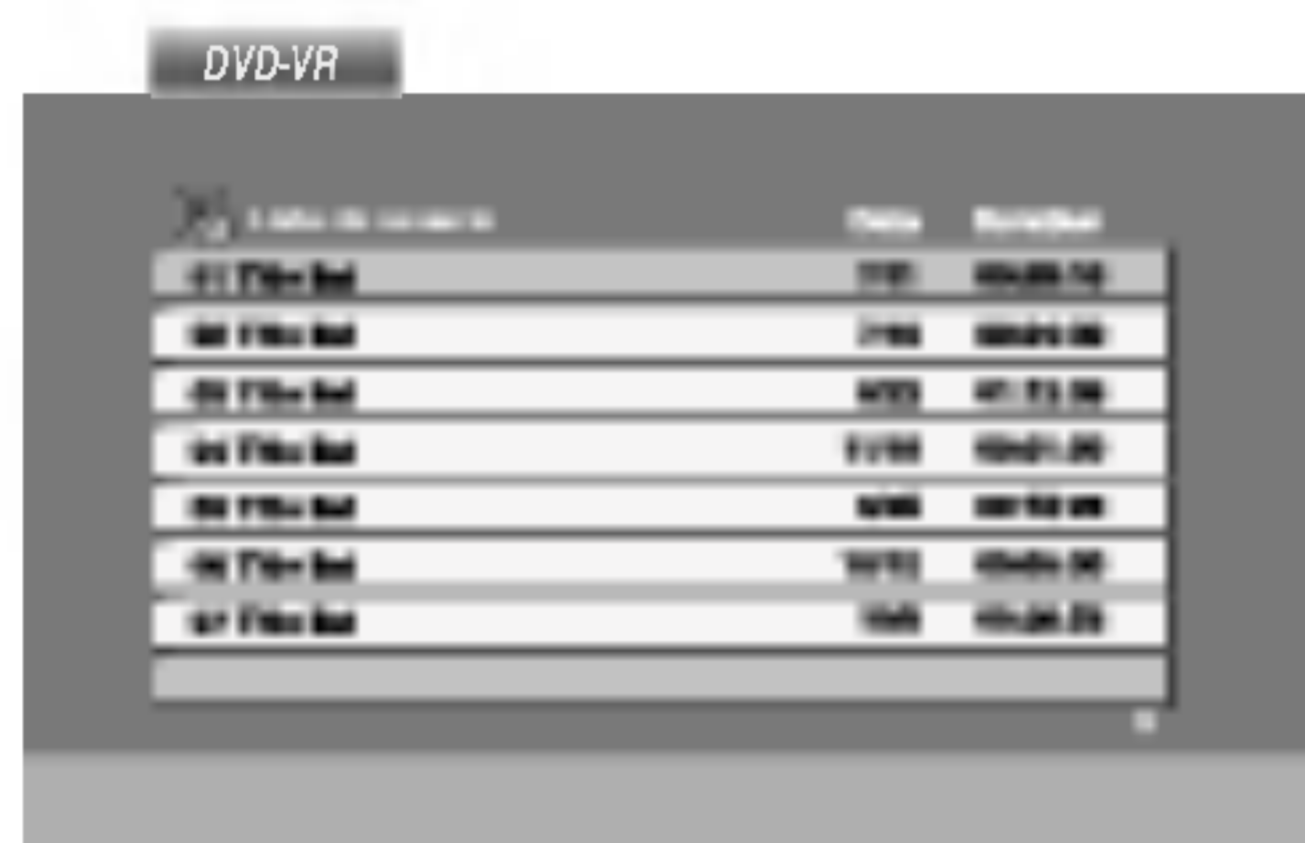

2. Pulse ▲ / ▼ para seleccionar una pista y, a continuación, pulse ► o ENTER. Comenzará la reproducción.
3. Pulse TITLE para ir al menú de la lista.

Nota:

- Este reproductor no puede reproducir discos DVD-R/RW no finalizados.
- Algunos discos DVD-VR se hacen con datos CPRM mediante una GRABADORA DE DVD. El reproductor no soporta este tipo de discos.

Qué es 'CPRM'?

CPRM es un sistema de protección contra copia (con un sistema de condificación) que sólo permite la grabación de programas 'de una sola grabación' CPRM significa Content Protection for Recordable Media (Protección de contenidos para soportes grabables) Esta grabadora es compatible con CPRM, lo que significa que puedes grabar programas que sólo se pueden copiar una vez, pero después no podrá hacer una copia de esas grabaciones. Las grabaciones CPRM sólo pueden realizarse en discos DVD-RW dormateados en modo VR, y las grabaciones CPRM sólo podrán reproducirse en reproductores específicamente compatibles con CPRM.

Mantenimiento y reparaciones

Consulte la información facilitada en este capítulo antes de ponerse en contacto con el servicio técnico.

Manejo de la unidad

Durante el transporte de la unidad

Conserve la caja y los materiales de embalaje originales. Si necesita enviar de nuevo la unidad, para una máxima protección de la misma, empaquétela como venía de fábrica.

Conservación de las superficies externas limpias

- No utilice líquidos volátiles, como insecticidas, cerca de la unidad.
- No deje productos de caucho o plástico en contacto con la unidad durante un tiempo prolongado, podrían dejar marcas en la superficie.

Limpieza de la unidad

Para limpiar el reproductor, utilice un paño suave y seco. Si las superficies están extremadamente sucias, utilice un paño suave ligeramente humedecido con una solución de detergente suave.

No utilice disolventes fuertes, como alcohol, bencina o disolvente, podría dañar la superficie de la unidad.

Mantenimiento de la unidad

El reproductor de DVD es un aparato de precisión de alta tecnología. Si las lentes ópticas y las piezas de la unidad del disco están sucias o deterioradas, la calidad de la imagen podría verse reducida.

Dependiendo del medio de uso, se recomienda la inspección y el mantenimiento regulares tras 1.000 horas de uso.

Para obtener más detalles, póngase en contacto con su distribuidor más cercano.

Reproducción de un disco de película DivX

Utilizando el reproductor DVD, puede reproducir un disco DivX.

1. Inserte un disco y cierre la bandeja. El menú MOVIE aparece en la pantalla del televisor.



2. Pulse ▲ / ▼ para seleccionar una carpeta y, a continuación, pulse ENTER. Aparece una lista con los archivos contenidos en la carpeta. Si está en una lista de archivos y desea regresar a la lista de carpetas, use los botones ▲ / ▼ del mando a distancia para resaltar la opción [] y pulse ENTER.
3. Si desea ver un archivo en particular, pulse ▲ / ▼ para resaltar el archivo y pulse ENTER o ►.
4. Pulse STOP para salir.

Consejo:

- Pulse DISC MENU para ir a la página siguiente.
- En un CD con archivo MP3/WMA, JPEG y MOVIE, puede cambiar entre los menús MUSIC, PHOTO y MOVIE. Si pulsa TITLE, se iluminarán las palabras MUSIC, PHOTO y MOVIE en la parte superior del menú.

La compatibilidad de los discos DivX con este reproductor está limitada del siguiente modo:

- El tamaño de resolución disponible del archivo DivX está por debajo de 720x576 (W x H) píxeles.
- El nombre del archivo de los subtítulos DivX pueden tener hasta 56 caracteres.
- Si no se puede expresar el código en el archivo DivX, se visualizará " _ " en la pantalla.
- **Si el número de fotogramas en la pantalla es superior a 30 por segundo, la unidad no funcionará con normalidad.**
- **Si la estructura de vídeo y audio del archivo grabado no está intercalada, se emitirá vídeo o audio.**
- **Si el archivo está grabado con GMC, la unidad sólo admite 1 punto del nivel de grabación.**
 - * GMC?

GMC son las siglas de Global Motion Compensation. Es una herramienta de codificación especificada en el estándar MPEG4. Algunos codificadores MPEG4, como DivX o Xvid, disponen de esta opción. Hay diferentes niveles de codificación GMC, normalmente denominados GMC de 1 punto, 2 puntos o 3 puntos.

Archivo DivX reproducible

- ".avi ", ".mpg ", ".mpeg "

Formato de codificación reproducible

- "DIVX3.xx ", "DIVX4.xx ", "DIVX5.xx ", "XVID ", "MP43 ", "3IVX ".

Formato de audio reproducible

- "AC3 ", "DTS ", "PCM ", "MP3 ", "WMA ".
 - Frecuencia de muestreo: entre 8 - 48 kHz (MP3), entre 32 - 48kHz (WMA)
 - Tasa de bits: entre 8 - 320kbps (MP3), 32 - 192kbps (WMA)

Funcionamiento adicional – parte del VCR

Visualización en pantalla

Puede visualizar fácilmente la hora actual o el contador de la cinta a cantidad de cinta restante, el día, el mes, el año, el día de la semana, el canal del programa y el modo operativo del vídeo en la pantalla de la televisión. Si se está realizando una grabación, estas Visualizaciones en Pantalla no se grabarán en la cinta.

1. Pulse **CLK/CNT** para visualizar.
Pulse **CLK/CNT** varias veces para circular por las opciones de pantalla. El contador de cinta y la cantidad de cinta restante aparecerán si hay una cinta en el VCR.
2. Después de 3 segundos la mayoría de la información que aparece en pantalla se borrará, dejando sólo el reloj o el contador de cinta y la cantidad de cinta que queda en la pantalla.
Pulse **CLK/CNT** de nuevo para quitar todas las visualizaciones de la pantalla de la televisión.

Parada del Contador de Memoria de la Cinta

El **Contador Digital de Cinta** puede mostrarse en su pantalla de TV en lugar de la hora, presionando **CLK/CNT** en el control remoto. El Contador Digital de Cinta indica las posiciones relativas de las grabaciones en la cinta.

1. Pulse **CLK/CNT**.
Pulse **CLEAR** para establecer el contador a 0:00:00.
Pulse **▶** o inicie la grabación.
El contador de la cinta mostrará la hora actual de programación en horas, minutos y segundos.
2. Pulse **STOP** cuando la reproducción o la grabación se haya completado.
Pulse **BACKWARD**.
La cinta se rebobinará y se parará automáticamente cuando el contador vuelva a 0:00:00.

Lock (Bloqueo para Niños)

Los botones de control que se encuentran en el frontal del vídeo se pueden desconectar de forma que tan sólo pueda accionar el vídeo mediante el mando a distancia.

1. Pulse **LOCK**.
On y **SAFE** aparecerá en la ventana del display.
No funcionará ninguno de los botones de la parte delantera del DVD+VCR.
Si alguno de los botones del panel delantero de la unidad se pulsan, **SAFE** parpadeará en la ventana del display durante unos segundos.
2. Pulse **LOCK** de nuevo para apagar el bloqueo para niños.
OFF aparecerá en la ventana del display.

Video Doctor (Autodiagnóstico)

Esta característica le informa que existe un problema con el vídeo. Estos mensajes de error aparecerán en la pantalla de la televisión y en el visor del vídeo.

1. Pulse **i**.
Pulse las teclas **◀** o **▶** para seleccionar **Di**.
Pulse **OK**.

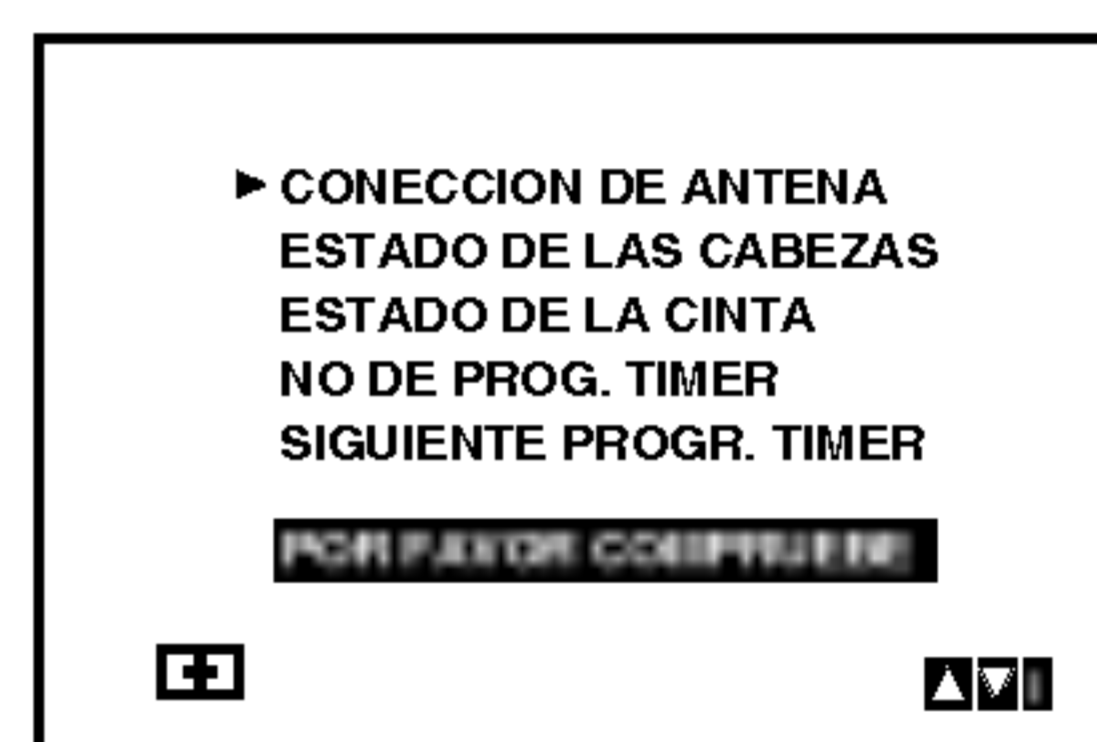
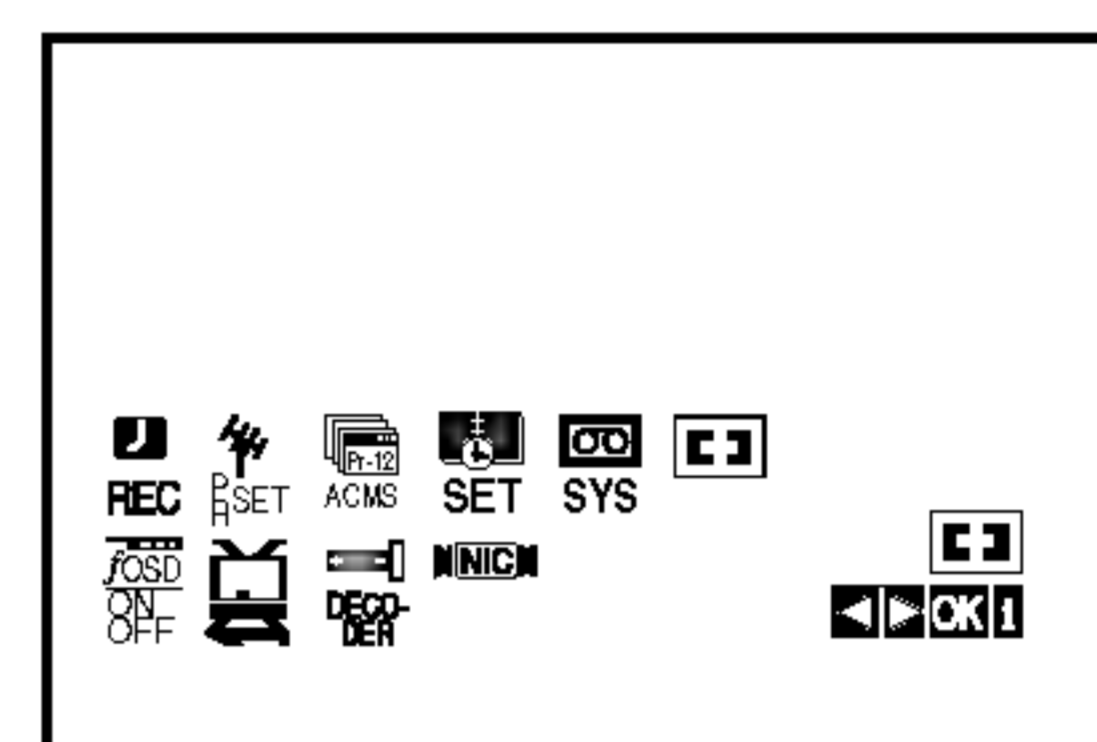

2. Pulse las teclas **▲** o **▼** para comprobar un problema.
CONEXION DE ANTENA
● **POR FAVOR CONSULTE:**
Conecte la antena a la toma de forma segura.
ESTADO DE LAS CABEZAS
● **LIMPIAR POR FAVOR:**
Limpie los cabezales del vídeo.
ESTADO DE LA CINTA
● **NO GRABABLE:**
Inserte una cinta que tenga la lengüeta de protección en su sitio.
NO DE PROG. TIMER
● **2**
Muestra el número de bloque de grabación timer.
SIGUIENTE PROGR. TIMER
● **PR-01 26 10:00~11:00 SP**
Muestra el estado actual del bloque de grabación del timer.
3. Presione **i** para eliminar los menús de la pantalla de la televisión.

Hi-Fi Estéreo Sistema de Sonido

Su vídeo puede grabar y reproducir sonidos Hi-Fi Estéreo. Además tiene un decodificador de sonido estéreo digital NICAM. Esto le permite grabar y reproducir sonidos de varias formas diferentes. Las cintas grabadas en su vídeo tendrán una pista de sonido mono normal y dos pistas de sonido estéreo Hi-Fi VHS. Estas pistas estéreo le permiten realizar grabaciones de sonido en modo estéreo Hi-Fi o en modo dual de una emisión de televisión, un sistema de audio estéreo, un disco de vídeo u otro Vídeo Hi-Fi.

1. El decodificador de sonido digital NICAM de su vídeo le permite disfrutar de las emisiones en sonido NICAM, así como en sonido estéreo estándar, y en sonido mono y dual. El tipo de sonido recibido o el grabado se mostrarán brevemente en la pantalla de la televisión durante un par de segundos:

STEREO NICAM

El sonido se graba automáticamente en las pistas estéreo Hi-Fi y mono de la cinta de vídeo.

BIL NICAM

Ambos canales audio se grabarán en las pistas Hi-Fi estéreo. El canal de idioma primario (izquierda) se grabará en la pista mono de la cinta de vídeo.

MONO

El sonido se graba en las pistas Hi-Fi y en la pista mono de la cinta de vídeo sin ningún tipo de separación.

2. Pulse **AUDIO** varias veces hasta que aparezca el modo de audio deseado.
3. Las posibles elecciones son **STEREO**, **IZQUI.** (canal izquierdo), **DERECH** (canal derecho) y **MONO**. En la reproducción en modo **BIL NICAM** el idioma primario sale del canal izquierdo y el idioma secundario sale simultáneamente del canal derecho cuando la salida de sonido está configurada como **STEREO**. El idioma primario saldrá de ambos canales cuando la configuración de sonido sea **MONO**.
Por favor, tenga en cuenta que al ajustar el control tracking e sonido Hi-Fi estéreo puede convertirse en **MONO**.

Compatibilidad con Pantallas panorámicas 16:9

Su vídeo puede grabar y reproducir programas con aspecto de pantalla panorámica (16:9). Para grabar un programa con formato de pantalla panorámica correctamente la cadena de televisión debe emitir la señal correcta de tipo de pantalla panorámica.

1. Encienda el vídeo.
Pulse **i**.
Pulse las teclas ◀ o ▶ para seleccionar .
Pulse **OK**.

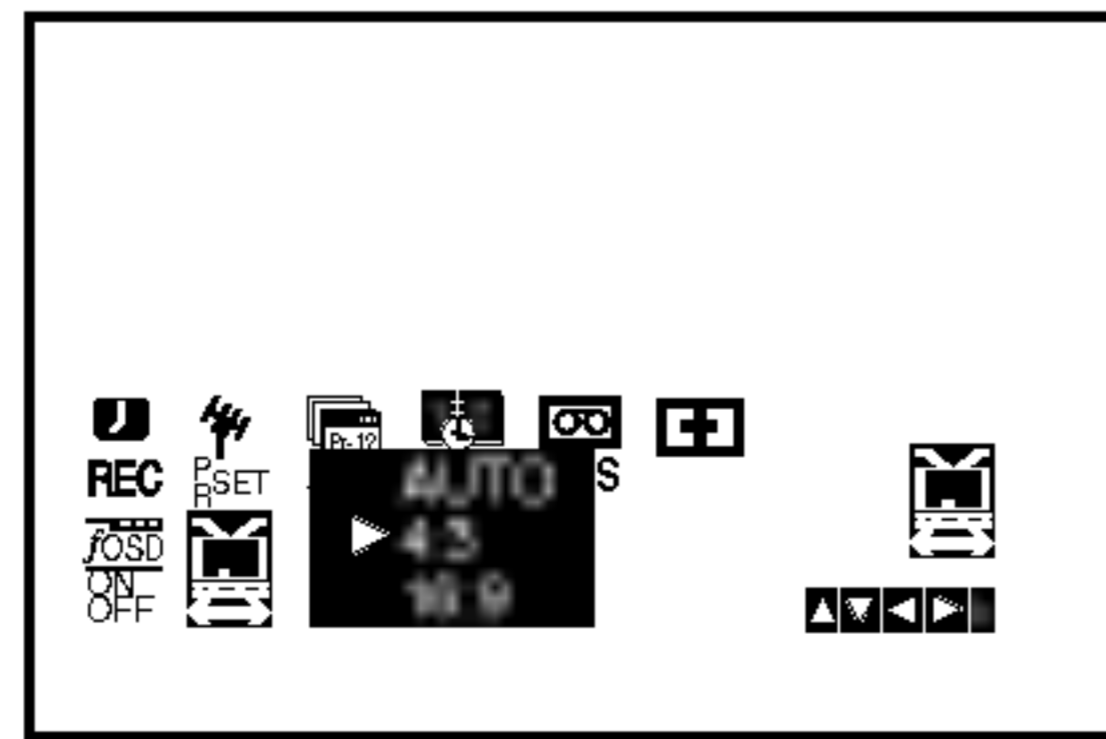
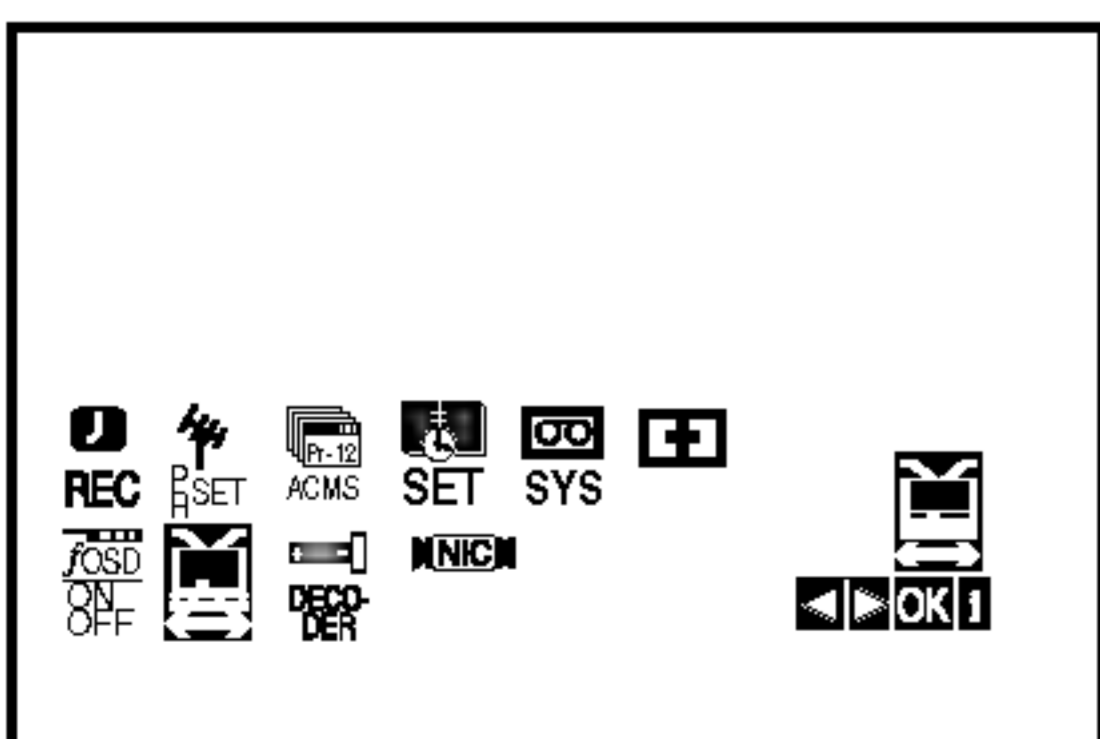

2. Pulse las teclas ▲ o ▼ repetidamente para seleccionar: **AUTO**, **4:3** o **16:9**.

AUTO

Reproduce automáticamente los programas con formato de pantalla panorámica en modo Pantalla panorámica y los programas con formato Normal en modo normal.

4:3

Sólo para reproducir y grabar grabaciones con formato Normal (4:3).

16:9:

Sólo para grabar y reproducir grabaciones con formato de pantalla panorámica (16:9).

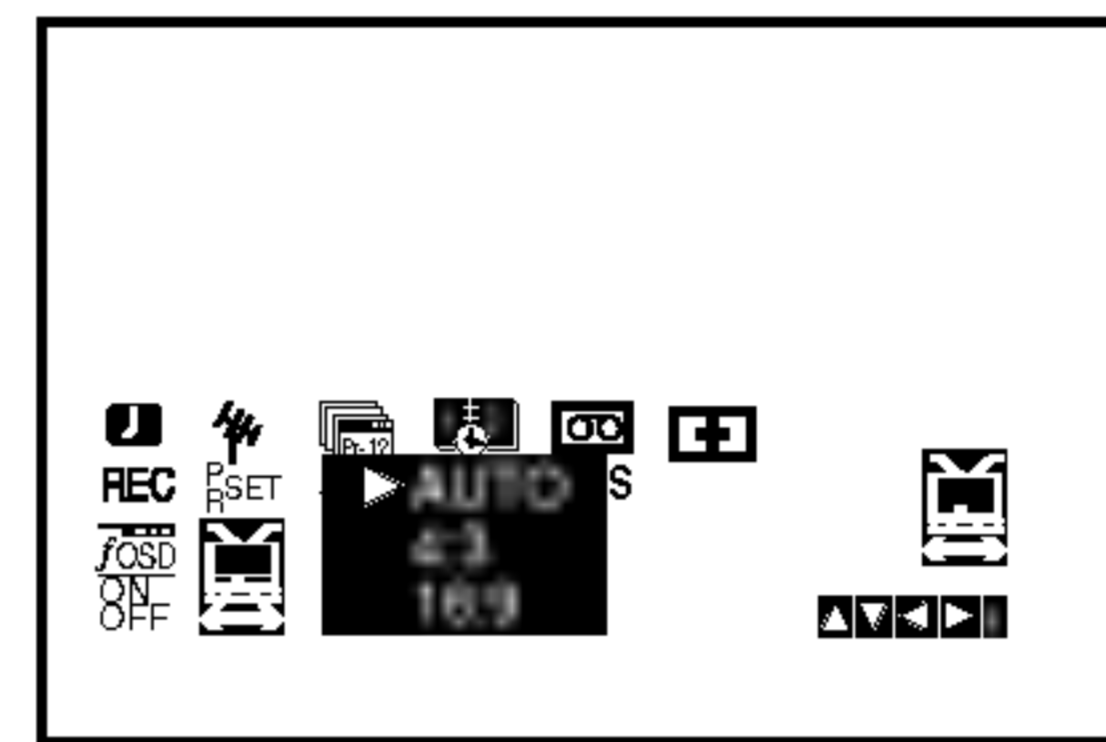

3. Pulse **i** para quitar los menús de la pantalla de la televisión.
Para disfrutar de la reproducción en modo Pantalla Panorámica debe conectar su vídeo a la televisión por medio de un cable de EUROCONECTOR.

Configurar el decodificador

Ya hemos descrito cómo conectar un decodificador de televisión de pago tal como CANAL + o PREMIERE en la página 10 de este manual. Para la grabación de un canal codificado no es necesario controlar nada. Simplemente, seleccione el canal y espere unos segundos hasta que se inicie la decodificación.

1. Pulse **i**.
El menú principal aparecerá en la pantalla de la televisión.
Pulse las teclas ◀ o ▶ para seleccionar el **DECODER**.
Pulse **OK**.
2. Pulse las teclas ▲ o ▼ para seleccionar.
CON: Cuando el decodificador está conectado a la toma AV2.
DES: Cuando otro Vídeo está conectado a la toma AV2.
3. Por favor, pulse **i** para volver a una imagen del televisor.

Características adicionales

Memoria de la última escena

DVD **DivX** **CD** **VCD**

Este reproductor memoriza la última escena del último disco que vio. La escena permanece en la memoria incluso si retira el disco o apaga el reproductor. Si carga un disco que tiene la escena memorizada, ésta reaparecerá de forma automática.

Nota:

Este reproductor no memoriza la escena de un disco cuando si apaga el reproductor antes de comenzar la reproducción del disco.

Salvapantallas

El salvapantallas aparece cuando el reproductor de DVD se encuentra en la posición de parada durante unos cinco minutos.

Ajuste del modo de vídeo

- Con determinados discos, la reproducción de imágenes puede parpadear o mostrarse punteados en las líneas rectas. Esto significa que la interpolación vertical o el desinterlazado no están correctamente ajustados al disco. En este caso, la calidad de la imagen puede mejorarse cambiando el modo de vídeo.
- Para cambiar el modo de vídeo. Mantenga pulsado OSD aproximadamente 3 segundos durante la reproducción del disco. Se mostrará en la pantalla del televisor el número del nuevo modo de vídeo seleccionado. Compruebe si ha mejorado la calidad del vídeo. En caso contrario, repita el procedimiento indicado hasta que mejore la calidad de la imagen.
- Secuencia de cambio de modo de vídeo: MODO1 → MODO2 → MODO3 → MODO1
- Si apaga el equipo, el modo de vídeo volverá a su estado inicial (MODO1).

Descripciones detalladas de los modos de vídeo

MODO1: El material fuente de DVD video (material de film o material de vídeo) se determina a partir de la información del disco.

MODO2: Adecuado para la reproducción de contenidos basados en filmes o material basado en vídeo grabado con el método Explorador Progresivo.

MODO3: Adecuado para la reproducción de contenidos basados en vídeo con un movimiento comparativamente lento.

Nota:

El ajuste del modo de vídeo sólo funciona cuando el modo Progressive Scan está en "On" en el menú de configuración.

Control de otros televisores con el mando a distancia

Con el mando a distancia, puede regular el nivel de sonido, recepción de señal e interruptor de encendido de su TV LG.

Con el mando a distancia, puede regular también el nivel de sonido, recepción de señal e interruptor de encendido de otros televisores que no son LG. Si su TV está listado en la siguiente tabla, indique el código correspondiente a su fabricante.

1. Para seleccionar el código de su fabricante para su TV, pulse las teclas numéricas mientras mantiene pulsado el botón TV POWER (vea la siguiente tabla).
2. Suelte el botón TV POWER.

Números de código de TVs controlables

Si en la lista aparece más de un código, indíquelos uno a uno, hasta que encuentre el que funcione mejor con su TV.

Fabricante	Número del código
LG / GoldStar	1 (Predeterminado), 2
Zenith	1, 3, 4
Samsung	6, 7
Sony	8, 9
Hitachi	4

Notas:

- Según su televisor, es posible que algunos botones no funcionen para el aparato, incluso tras indicar el código correcto del fabricante.
- Si indica un nuevo número de código, éste sustituirá el número previamente introducido.
- Cuando recambie las pilas del mando a distancia, es posible que el número de código indicado regrese al valor predeterminado. Indique de nuevo el número de código.

Copia del DVD al VCR

Esta unidad permite copiar los contenidos del DVD a una cinta VHS pulsando el botón REC/ITR.

Notas:

- Asegúrese de ajustar " PROGRESSIVE SCAN " en " Off " en el menú de configuración.
- Si el DVD que intenta copiar es una copia protegida, es probable que no pueda realizar la copia del disco.

1. Introduzca un disco

Introduzca el disco que desea copiar en la plataforma de DVD y cierre la bandeja del disco.

2. Introduzca una cinta VHS

Introduzca una cinta de vídeo VHS virgen en la plataforma del VCR.

3. Copie el DVD a una cinta VHS

Presione el pulsador REC/ITR.

- El DVD pasará a modo de reproducción y el VCR pasará al modo de grabación.
- Si aparece el menú del disco de DVD, probablemente deba pulsar el botón PLAY para comenzar a copiar de forma manual.

Nota:

Si pulsa el botón REC/ITR, asegúrese de que el reproductor está en mode DVD.

4. Interrupción del proceso de copia

Al terminar la reproducción del DVD, pulse STOP para cesar la grabación.

- Debe interrumpir el proceso de copia manualmente cuando la película del DVD finalice, de lo contrario, puede que la unidad vuelva a reproducirlo y grabarlo una y otra vez.

Grabación de otro grabador de vídeo

Con este grabador de vídeo puede realizar grabaciones de una fuente externa, como copiar de otro grabador de vídeo o de una cámara de vídeo.

Nota:

En la descripción siguiente, este grabador de vídeo será utilizado para grabar y se denominará VCR B. El otro aparato se utilizará para la reproducción y se le denominará VCR A.

1. VCR A debe conectarse al de las conexiones SCART del panel trasero de la unidad o a las conexiones AV del panel delantero de la unidad.
2. Introduzca la cinta grabada en el VCR A y la cinta en blanco en el VCR B.
3. Si desea grabar directamente de las conexiones del EUROCONECTOR o de AUDIO pulse **AV** repetidamente hasta que aparezca la conexión de la que desea grabar. (VCR B)

AV 1 Grabación de sonido y de imágenes utilizando la toma inferior del EUROCONECTOR que se encuentra en la parte posterior del vídeo.

AV 2 Grabación de sonidos y de imágenes utilizando la toma superior del EUROCONECTOR que se encuentra en la parte posterior del vídeo.

AV 3 Grabación de la ENTRADA DE VÍDEO y de la ENTRADA DE AUDIO (Izquierda y Derecha) utilizando las tomas que se encuentran en la parte frontal del vídeo.

4. Para comenzar la grabación, pulse REC / ITR en el VCR B y PLAY en el VCR A.
5. Cuando desee finalizar la copia, pulse STOP en ambos grabadores de vídeo.

Referencias

Códigos del idioma

Utilice esta lista para introducir el idioma deseado en los parámetros iniciales siguientes. Audio Del disco, Subtítulos Del disco, Menú Del disco.

Idioma	Código	Idioma	Código	Idioma	Código	Idioma	Código
Abjaso	6566	Fiji	7074	Lingala	7678	Singalés	8373
Afaro	6565	Finlandés	7073	Lituano	7684	Eslovaco	8375
Afrikáans	6570	Francés	7082	Macedonio	7775	Esloveno	8376
Albanés	8381	Frisio	7089	Malagasy	7771	Somalí	8379
Amárico	6577	Gallego	7176	Malayo	7783	Español	6983
Árabe	6582	Georgiano	7565	Malayalam	7776	Sudanés	8385
Armenio	7289	Alemán	6869	Maltés	7784	Suahili	8387
Asamés	6583	Griego	6976	Maorí	7773	Sueco	8386
Aymara	6588	Groenlandés	7576	Marathi	7782	Tagalo	8476
Azerbaijano	6590	Guaraní	7178	Moldavo	7779	Tajik	8471
Basquiro	6665	Gujarati	7185	Mongol	7778	Tamil	8465
Eusquera	6985	Hausa	7265	Nauru	7865	Tártaro	8484
Bengalí; Bangla	6678	Hebreo	7387	Nepalí	7869	Telugu	8469
Bhután	6890	Hindi	7273	Noruego	7879	Tailandés	8472
Bihari	6672	Húngaro	7285	Oriya	7982	Tibetano	6679
Bretón	6682	Islandés	7383	Punjabi	8065	Tigrinya	8473
Búlgaro	6671	Indonesio	7378	Pashto, Pushto	8083	Tongo	8479
Burmese	7789	Interlingua	7365	Persa	7065	Turco	8482
Bielorruso	6669	Irlandés	7165	Polaco	8076	Turkmenistán	8475
Camboyano	7577	Italiano	7384	Portugués	8084	Twi	8487
Catalán	6765	Japonés	7465	Quechua	8185	Ucraniano	8575
Chino	9072	Javanés	7487	Retorromano	8277	Urdu	8582
Corso	6779	Canarés	7578	Rumano	8279	Uzbeko	8590
Croata	7282	Cachemiro	7583	Ruso	8285	Vietnamita	8673
Checoslovaco	6783	Kazakh	7575	Samoano	8377	Volapuk	8679
Danés	6865	Kirguizo	7589	Sánscrito	8365	Galés	6789
Holandés	7876	Coreano	7579	Gaélico escocés	7168	Wolf	8779
Inglés	6978	Kurdo	7585	Serbio	8382	Xhosa	8872
Esperanto	6979	Lao	7679	Serbo-croata	8372	Yiddish	7473
Estonio	6984	Latín	7665	Shona	8378	Yoruba	8979
Faroés	7079	Letón	7686	Sindhi	8368	Zulú	9085

Códigos de área

Utilice esta lista para introducir el código de su área.

área	Código	área	Código	área	Código	área	Código
Afganistán	AF	Etiopía	ET	Malasia	MY	Arabia Saudita	SA
Argentina	AR	Fiji	FJ	Maldivas	MV	Senegal	SN
Australia	AU	Finlandia	FI	Méjico	MX	Singapur	SG
Austria	AT	Francia	FR	Mónaco	MC	República de Eslovaquia	SK
Bélgica	BE	Alemania	DE	Mongolia	MN	Eslovenia	SI
Bhután	BT	Gran Bretaña	GB	Marruecos	MA	Sudáfrica	ZA
Bolivia	BO	Grecia	GR	Nepal	NP	Corea del Sur	KR
Brasil	BR	Groenlandia	GL	Países Bajos	NL	España	ES
Camboya	KH	Islas Heard y McDonald	HM	Antillas Holandesas	AN	Sri Lanka	LK
Canadá	CA	Hong Kong	HK	Nueva Zelanda	NZ	Suecia	SE
Chile	CL	Hungría	HU	Nigeria	NG	Suiza	CH
China	CN	India	IN	Noruega	NO	Taiwán	TW
Colombia	CO	Indonesia	ID	Omán	OM	Tailandia	TH
Congo	CG	Israel	IL	Pakistán	PK	Turquía	TR
Costa Rica	CR	Italia	IT	Panamá	PA	Uganda	UG
Croacia	HR	Jamaica	JM	Paraguay	PY	Ucrania	UA
República Checa	CZ	Japón	JP	Filipinas	PH	Estados Unidos	US
Dinamarca	DK	Kenia	KE	Polonia	PL	Uruguay	UY
Ecuador	EC	Kuwait	KW	Portugal	PT	Uzbekistán	UZ
Egipto	EG	Libia	LY	Rumanía	RO	Vietnam	VN
El Salvador	SV	Luxemburgo	LU	Federación Rusa	RU	Zimbabwe	ZW

Resolución de averías

Compruebe en la siguiente guía las posibles causas de un problema determinado antes de contactar con el servicio de reparación.

Síntoma	Causa	Corrección
El DVD o VCR no funciona adecuadamente.	<ul style="list-style-type: none"> El botón DVD o VCR no está conectado correctamente. 	<ul style="list-style-type: none"> Consulte la página 2.
Sin alimentación.	<ul style="list-style-type: none"> El cable de alimentación está desconectado. 	<ul style="list-style-type: none"> Enchufe el cable de alimentación a la toma de la pared de forma segura.
La alimentación está conectada, pero el reproductor de DVD no funciona.	<ul style="list-style-type: none"> No hay discos introducidos. 	<ul style="list-style-type: none"> Introduzca un disco. (Compruebe que el indicador de DVD o el de CD de audio está encendido en la ventana del visor).
Sin imagen.	<ul style="list-style-type: none"> La TV no está configurada para recibir la salida de señal de DVD. 	<ul style="list-style-type: none"> Seleccione el modo de entrada de vídeo adecuado en la TV para que la imagen del reproductor de DVD aparezca en la pantalla de TV.
	<ul style="list-style-type: none"> El cable del vídeo no está conectado de forma segura. 	<ul style="list-style-type: none"> Conecte el cable del vídeo en los conectores de forma segura.
	<ul style="list-style-type: none"> El escaneo progresivo se ha ajustado a "On" (activar) en el menú de configuración, pero está conectado a un televisor estándar (analógico) 	<ul style="list-style-type: none"> Ajuste el escaneo progresivo a "Off" (desactivar) (consulte la página 19).
No hay sonido.	<ul style="list-style-type: none"> El equipo conectado con el cable de audio no está configurado para recibir la salida de señal. 	<ul style="list-style-type: none"> Seleccione el modo de entrada correcto del receptor de audio de forma que pueda escuchar el sonido del reproductor de DVD.
	<ul style="list-style-type: none"> Los cables de audio no están conectados de forma segura. 	<ul style="list-style-type: none"> Conecte el cable de vídeo en los conectores de forma segura.
	<ul style="list-style-type: none"> La alimentación del equipo conectado con el cable de audio está apagada. 	<ul style="list-style-type: none"> Encienda el equipo conectado con el cable de audio.
	<ul style="list-style-type: none"> La salida de audio digital (Digital Audio Output) no está en la posición correcta. 	<ul style="list-style-type: none"> Coloque Digital Audio Output en la posición correcta y encienda el reproductor de DVD de nuevo pulsando POWER.
Sin sonido.	<ul style="list-style-type: none"> El disco está sucio. Los canales de TV no están sintonizados adecuadamente. 	<ul style="list-style-type: none"> Limpié el disco. Compruebe la sintonización y vuelva a realizarla.
	<ul style="list-style-type: none"> Hay introducido un disco no reproducible. 	<ul style="list-style-type: none"> Introduzca un disco reproducible. (Compruebe el tipo de disco, sistema de color y código regional).
El reproductor de DVD no comienza la reproducción.	<ul style="list-style-type: none"> El disco está colocado al revés. 	<ul style="list-style-type: none"> Coloque el disco con la cara de reproducción hacia abajo.
	<ul style="list-style-type: none"> El disco no está colocado dentro de la guía. 	<ul style="list-style-type: none"> Coloque el disco en la bandeja correctamente dentro de la guía.
	<ul style="list-style-type: none"> El disco está sucio. 	<ul style="list-style-type: none"> Limpié el disco.
	<ul style="list-style-type: none"> El nivel de Clasificación está configurado. 	<ul style="list-style-type: none"> Cancele la función de Clasificación o cambie el nivel de clasificación.
	<ul style="list-style-type: none"> Hay un obstáculo entre el camino del mando a distancia y esta unidad. 	<ul style="list-style-type: none"> Quite los obstáculos.
La imagen reproducida es pobre.	<ul style="list-style-type: none"> Se han acabado las pilas del mando a distancia. 	<ul style="list-style-type: none"> Sustituya las pilas por otras nuevas.
La cinta de vídeo no se puede insertar.	<ul style="list-style-type: none"> Está vacío el compartimento de la cinta? 	<ul style="list-style-type: none"> Expulse la cinta que hay dentro.
No hay sonido Hi-Fi	<ul style="list-style-type: none"> El modo de audio no está configurado adecuadamente. 	<ul style="list-style-type: none"> Seleccione "STEREO" pulsando varias veces "AUDIO" en el mando a distancia.
No se graba el sonido NICAM	<ul style="list-style-type: none"> El modo NICAM no está configurado adecuadamente. 	<ul style="list-style-type: none"> Cerciórese de que en el menú NICAM está configurado como AUTOMATICO para el canal que se va a grabar

Especificación

Generalidades

Requisitos de alimentación	AC 200-240V, 50 Hz
Consumo de energía	17W
Dimensiones (aprox.)	430 X 78.5 X 265 mm (w/h/d)
Peso (aprox.)	4.2 kg
Temperatura de funcionamiento	5°C a 35°C (41°F a 95°F)
Humedad de funcionamiento	5 % a 90 %
Timer	Tipo de visor de 24 horas.
Modulador RF	UHF 22 - 68 (Ajustable)

Sistema

Láser	Láser semiconductor, longitud de onda 650 nm
Sistema de cabezales del vídeo	6 cabezales dobles, visualización helicoidal.
Sistema de señal	PAL
Respuesta de frecuencia	DVD (PCM 96 kHz): 8 Hz a 44 kHz DVD (PCM 48 kHz): 8 Hz a 22 kHz CD: 8 Hz a 20 kHz
Relación señal-ruído	Más de 100dB (sólo conectores ANALOG OUT)
Distorsión armónica	Menos de 0.008%
Margen dinámico	Más de 100 dB (DVD) Más de 95 dB (CD)

Entradas (VCR)

Audio	-6.0dBm, Más de 10 k. ohmios (SCART) -6.0dBm, Más de 47 k. ohmios (RCA)
Video	1.0 Vp-p, 75 Ohmios, sin equilibrar (SCART/RCA)

Salidas (DVD)

Salida vídeo (VIDEO OUT)	1 V p p 75 Ω , sync negativo
Salida S-Vídeo (S-VIDEO OUT)	(Y) 1,0 V p-p 75 Ω , sync negativo, Mini Din 4-pin x 1 (C) 0,3 V p-p 75 Ω
Salida "Vídeo Componente" (Progressive Scan)	(Y) 1,0 V (p-p) 75 Ω , sync negativo, jack RCA x 1
Salida RGB	(Pb)/(Pr) 0.7 V (p-p), 75 Ω , jack RCA x 2 0.7 V p p 75 Ω
Salida audio (coaxial)	3 V (p-p), 75 Ω , Conector Óptico x 1
Salida audio (analógica)	2,0 V rms (1 KHz, 0 dB), 600 Ω , jack RCA (izquierdo [L], derecho [R])x2/ SCART (al TV)

Salidas (VCR)

Audio	-6.0dBm, menos de 1 k. ohmios (SCART)
Video	1.0 Vp-p, 75 Ohmios, sin equilibrar (SCART)
Salida RGB	0.7 V p p 75 Ω

- El diseño y las especificaciones están sujetos a cambios sin previo aviso.

Manufactured under license from Dolby Laboratories. "Dolby" and the double-D symbol are trademarks of Dolby Laboratories.

"DTS" y "DTS Digital Out" son marcas comerciales de Digital Theater Systems, Inc.



P/NO : 3834RV0036A