



# MIKRO-WIEŻA HI-FI

## Podręcznik użytkownika

**MODELE: LX-U550 (LX-U550A/D/X, LXS-U550)**  
**LX-U250 (LX-U250A/D/X, LXS-U250)**  
**LX-W550 (LX-W550A/D/X, LXS-W550)**  
**LX-W250 (LX-W250A/D/X, LXS-W250)**

Przed przystąpieniem do użytkowania prosimy o dokładne zapoznanie się z tym podręcznikiem. Należy go zachować w celu skorzystania z niego w przyszłości.

Konstrukcja urządzenia oraz jego specyfikacje mogą ulec zmianie bez wcześniejszego powiadomienia.



**MP3**  
CD-R/RW

**COMPACT**  
**disc**  
DIGITAL AUDIO



**UWAGA**  
RYZYSKO PORAŻENIA  
PRĄDEM ELEKTRYCZNYM  
NIE OTWIERAĆ



**UWAGA: NINIEJSZE INSTRUKCJE SERWISOWE PRZEZNACZONE SĄ WYŁĄCZNIE DO UŻYTKU PRZEZ PRZESZKOLONY PERSONEL SERWISU. JEŻELI NIE JESTEŚ ODPOWIEDNIO PRZESZKOLONY, ABY UNIKNĄĆ PORAŻENIA PRĄDEM, NIE PRÓBUJ WYKONYWAĆ ŻADNYCH PRAC SERWISOWYCH, INNYCH NIŻ TE OPISANE W INSTRUKCJI OBSŁUGI.**



**Uwaga: Urządzenie nie może być wystawiane na działanie wody (kapiącej lub rozpryskiwanej) oraz nie wolno na nim ustawiać żadnych obiektów wypełnionych płynami np. wazonów.**

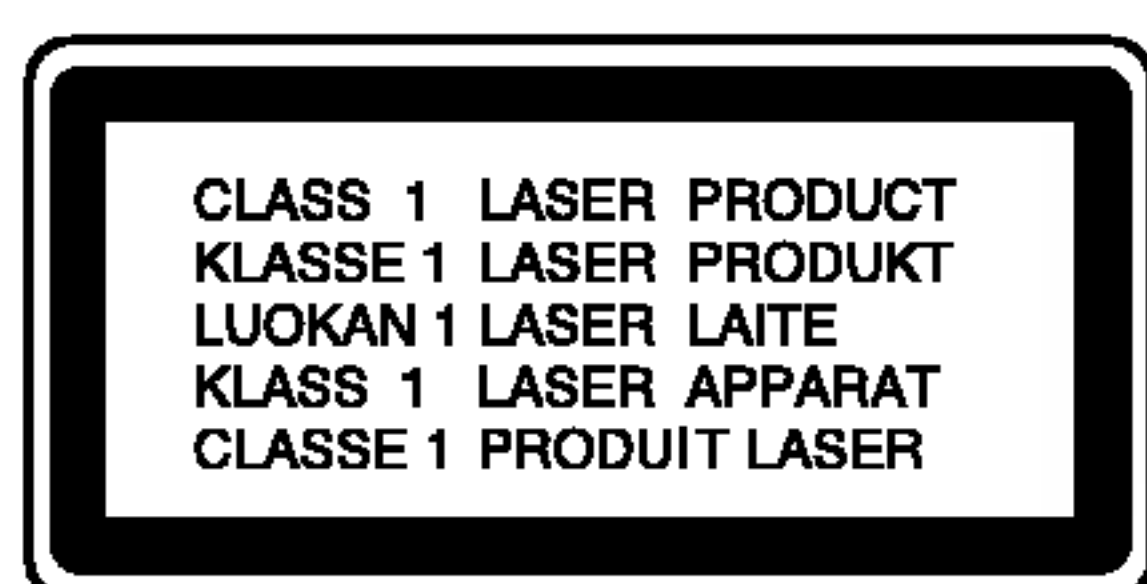

**UWAGA: Urządzenie zawiera system laserowy.**

**Aby właściwie używać produkt, prosimy dokładnie przeczytać i zachować na przyszłość instrukcję obsługi. Jeżeli urządzenie wymaga naprawy, prosimy skontaktować się z autoryzowanym centrum serwisowym. Używanie urządzeń sterujących lub nastawczych lub wykonywanie czynności innych niż opisane w instrukcji może narazić użytkownika na działanie niebezpiecznego promieniowania.**

**Aby uniknąć bezpośredniego narażenia się na promieniowanie lasera, nie wolno próbować otwierać obudowy. Po otwarciu widoczny promień lasera. NIE WOLNO PATRZYĆ W KIERUNKU PROMIENIA.**



**OSTRZEŻENIE: Nie wolno instalować urządzenia w zamkniętej przestrzeni takiej jak półka na książki lub podobnej.**

#### **UWAGA dotycząca kabla zasilania**

**Zalecane jest, aby większość urządzeń była podłączona do osobnego obwodu;**

To jest, do pojedynczego gniazdka, które jest przeznaczone tylko dla danego urządzenia i nie ma dodatkowych wyjść lub odgałęzień. Sprawdź stronę z danymi technicznymi. znajdującą się w tej instrukcji obsługi.

Nie przeciążaj gniazdek. Przeciążone, poluzowane lub uszkodzone gniazdka, przedłużacze, przepalone kable, uszkodzone lub pęknięte izolacje przewodu są niebezpieczne. Każdy z tych stanów może spowodować porażenie prądem lub pożar. Od czasu do czasu należy sprawdzać kabel urządzenia i jeżeli wykazuje on oznaki uszkodzenia lub zepsucia, odłącz go i przerwij używanie urządzenia, następnie wymień kabel na dokładnie taki sam w autoryzowanym serwisie.

Chroń kabel przed fizycznym i mechanicznym uszkodzeniem, takim jak skręcenie, zapętlenie, ściśnięcie, zgniecenie w drzwiach lub nadeptanie. Zwróć szczególną uwagę na wtyczki, gniazdka oraz miejsce gdzie kabel wychodzi z urządzenia.



Niniejsze urządzenie zostało wyprodukowane w sposób zapewniający jego zgodność z wymogami dotyczącymi zakłóceń radiowych, określonymi w następujących Dyrektywach EEC: 89/336/EEC, 93/68/EEC i 73/23/EEC.



Oznaczenie to odnosi się tylko do modeli LX-U550/U250.



## Spis treści

<b>1 WPROWADZENIE</b> .....	4-6
Symbole zastosowane w niniejszej Instrukcji Obsługi .....	4
Uwagi dotyczące kaset .....	4
Uwagi dotyczące dysków .....	4
Postępowanie z płytami .....	4
Przechowywanie płyt .....	4
Czyszczenie płyt .....	4
Panel przedni/panel tylny .....	5
Pilot .....	6
Montaż baterii w pilocie .....	6
Zasięg pilota .....	6
<b>2 Montaż</b> .....	7
Podłączenia głośników .....	7
Podłączenie anteny .....	7
Urządzenia dodatkowe .....	7
<b>3 UŻYTKOWANIE</b> .....	8-16
Ustawienie napięcia pracy (OPCJA) .....	8
Regulacje audio .....	8
Regulacja głośności .....	8
Gniazdo słuchawkowe .....	8
Wyciszenie (MUTE) .....	8
Regulacja jakości dźwięku .....	8
SURROUND .....	8
System XDSS (Extreme Dynamic Sound System) .....	8
Włączanie / wyłączenie funkcji OAO (Orientation Acoustic Optimizer – Akustyczny optymalizator orientacji) ..	8
Optymalizacja MP3 .....	8
PRZYCIEMNIANIE .....	8
Wybór funkcji działania automatycznego ..	9
Ustawienie ZEGARA .....	9
Wykorzystywanie funkcji SLEEP .....	9
Timer .....	10
Funkcja RDS – OPCJA .....	11
System RDS .....	11
Dostrajanie sygnału RDS .....	11
Opcje wyświetlania sygnałów RDS ..	11
Wyszukiwanie programu według PTY ..	11
Ustawianie stacji radiowych .....	12
Słuchanie radio .....	12
Odtwarzanie kaset .....	13
Odtwarzanie .....	13
Zatrzymanie odtwarzania .....	13
Zerowanie licznika taśmy .....	13
Szybkie przewijanie do tyłu lub do przodu .....	13
Nagrywanie na taśmie .....	13
Ustawienia podstawowe .....	13
Nagrywanie .....	13
Nagrywanie zsynchronizowane z odtwarzacza CD .....	13
Odtwarzanie dysków CD .....	14-15
Odtwarzanie .....	14
Pauza podczas odtwarzania .....	14
Zatrzymanie odtwarzania .....	14
Pomijanie ścieżki .....	14
Wyszukiwanie ścieżki .....	14
Powtarzanie .....	14
Sprawdzanie informacji o pliku MP3 ..	14
Odtwarzanie programowane .....	15
Informacje o plikach MP3/WMA .....	15
Funkcja USB (tylko model LX-U550/U250) ..	16
<b>4 Konserwacja i obsługa serwisowa</b> ..	17-18
Transportowanie urządzenia .....	17
Utrzymywanie urządzenia w czystości ..	17
Obsługa serwisowa .....	17
Wykrywanie i usuwanie usterek .....	18
<b>5 INFORMACJE OGÓLNE</b> .....	19
Specyfikacje techniczne .....	19

# 1. WPROWADZENIE

Aby zapewnić prawidłowe użytkowanie tego produktu należy dokładnie przeczytać niniejszą instrukcję obsługi i zachować ją do wykorzystania w przyszłości.

Niniejsza instrukcja zawiera informacje dotyczące obsługi i konserwacji tego odtwarzacza płyt CD. Jeśli urządzenie wymaga pomocy serwisowej – należy skontaktować się z najbliższym autoryzowanym punktem serwisowym (patrz Rozdział 4 – Konserwacja i obsługa serwisowa).

## Symbole zastosowane w niniejszej Instrukcji Obsługi



Ten symbol jest symbolem ostrzegawczym przed możliwymi uszkodzeniami urządzenia bądź innego sprzętu.



Ten symbol jest symbolem wskazującym na dodatkowe funkcje.

## Uwagi dotyczące kaset

### Zabezpieczenie przed nagrywaniem

Wyłamanie języczka(-ów) w kasecie (przy pomocy niewielkiego śrubokręta) chroni kasetę przed przypadkowym skasowaniem nagrania.

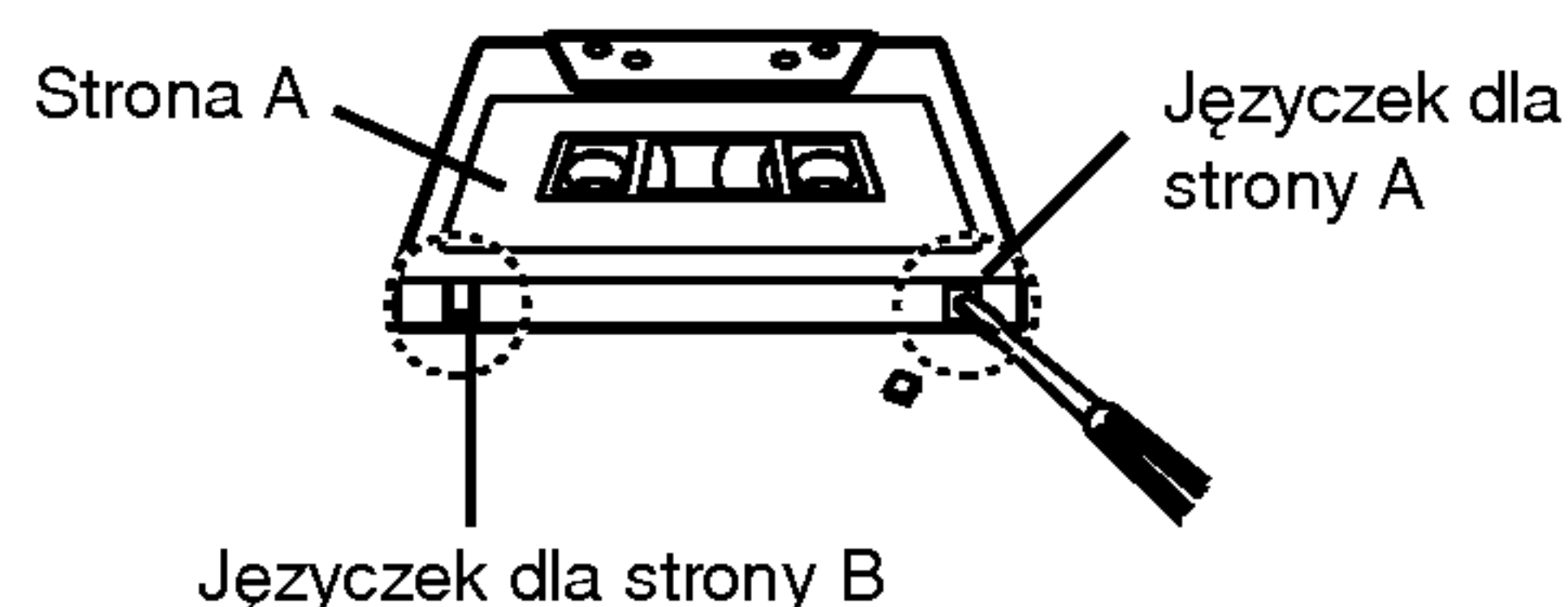

Aby umożliwić ponownie nagrywanie na kasecie, należy przykryć taśmą samoprzylepną wgłębienie po wyłamanym języczkiem.

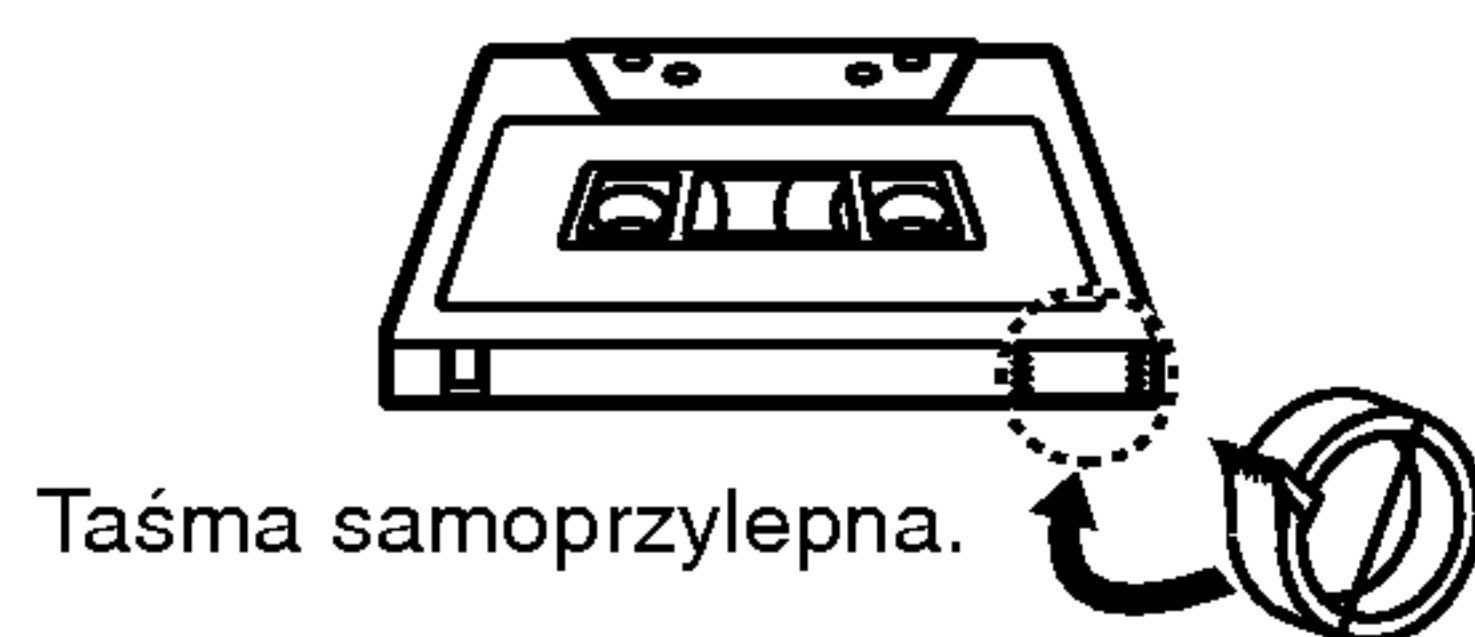

### Taśma ochronna

Przed uruchomieniem urządzenia, proszę zdjąć taśmę ochronną z kieszeni kasety.

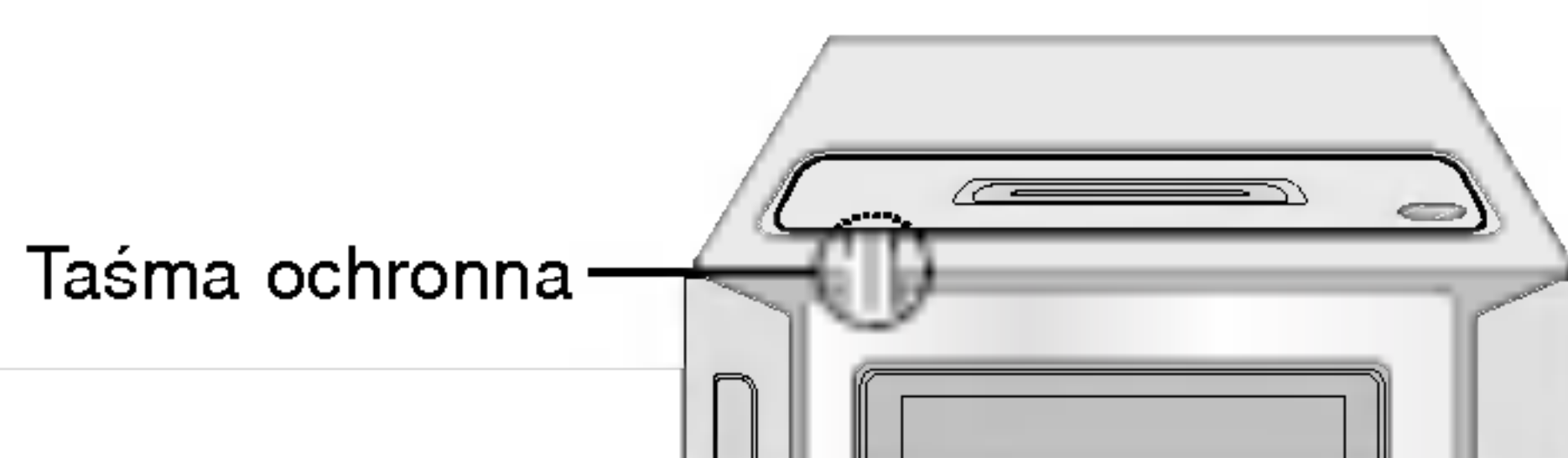

## Uwagi dotyczące dysków

### Postępowanie z płytami

Nie należy dotykać tej strony płyty, na której zapisane są dane. Płytę należy chwytać za krawędzie w taki sposób, aby nie dotykać palcami powierzchni dysku. Do płyt nie wolno przyklejać nalepek ani etykiet. Nigdy nie wolno nalepić na płycie papieru ani taśmy samoprzylepnej.



### Przechowywanie płyt

Po odtworzeniu należy umieścić płytę w odpowiednim pudełku. Nie wolno wystawiać płyt na bezpośrednie działanie promieni słonecznych ani źródeł ciepła; nie wolno również narażać płyt na bezpośrednie działanie promieni słonecznych w zaparkowanym samochodzie.

### Czyszczenie płyt

Po zakończeniu odtwarzania należy umieścić płytę w opakowaniu. Nie wolno pozostawiać płyt w miejscach silnie nasłonecznionych, przegrzanych. Dotyczy to również samochodów, w których podczas parkowania w miejscach nasłonecznionych nastąpić może znaczny wzrost temperatury.



Nie wolno używać silnych rozpuszczalników, np. alkoholu, benzyny, rozcieńczalników, dostępnych w handlu środków czyszczących ani środków antystatycznych w rozpylaczu, przeznaczonych do czyszczenia dawnych winylowych płyt gramofonowych.



## Panel przedni/panel tylny

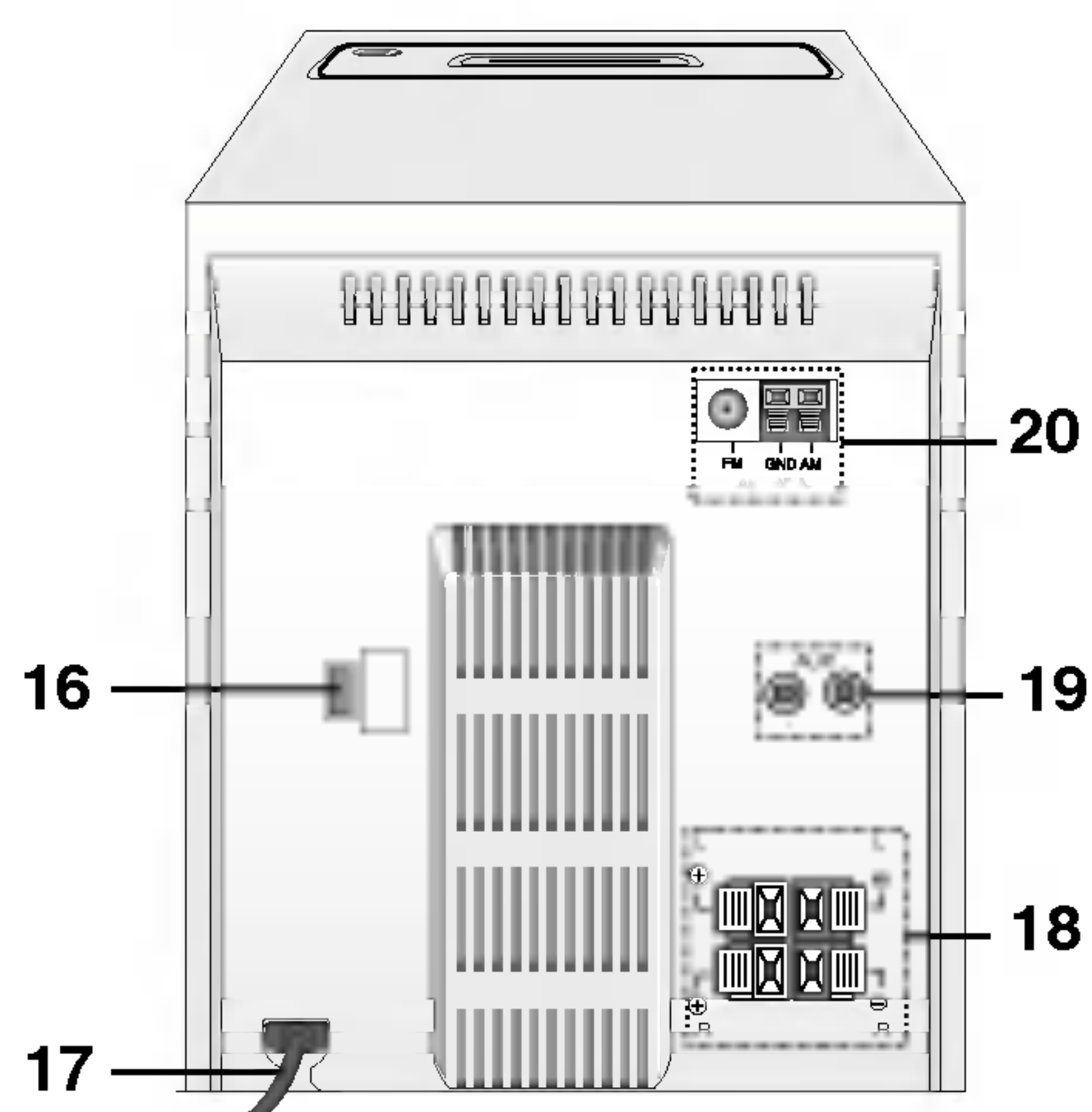
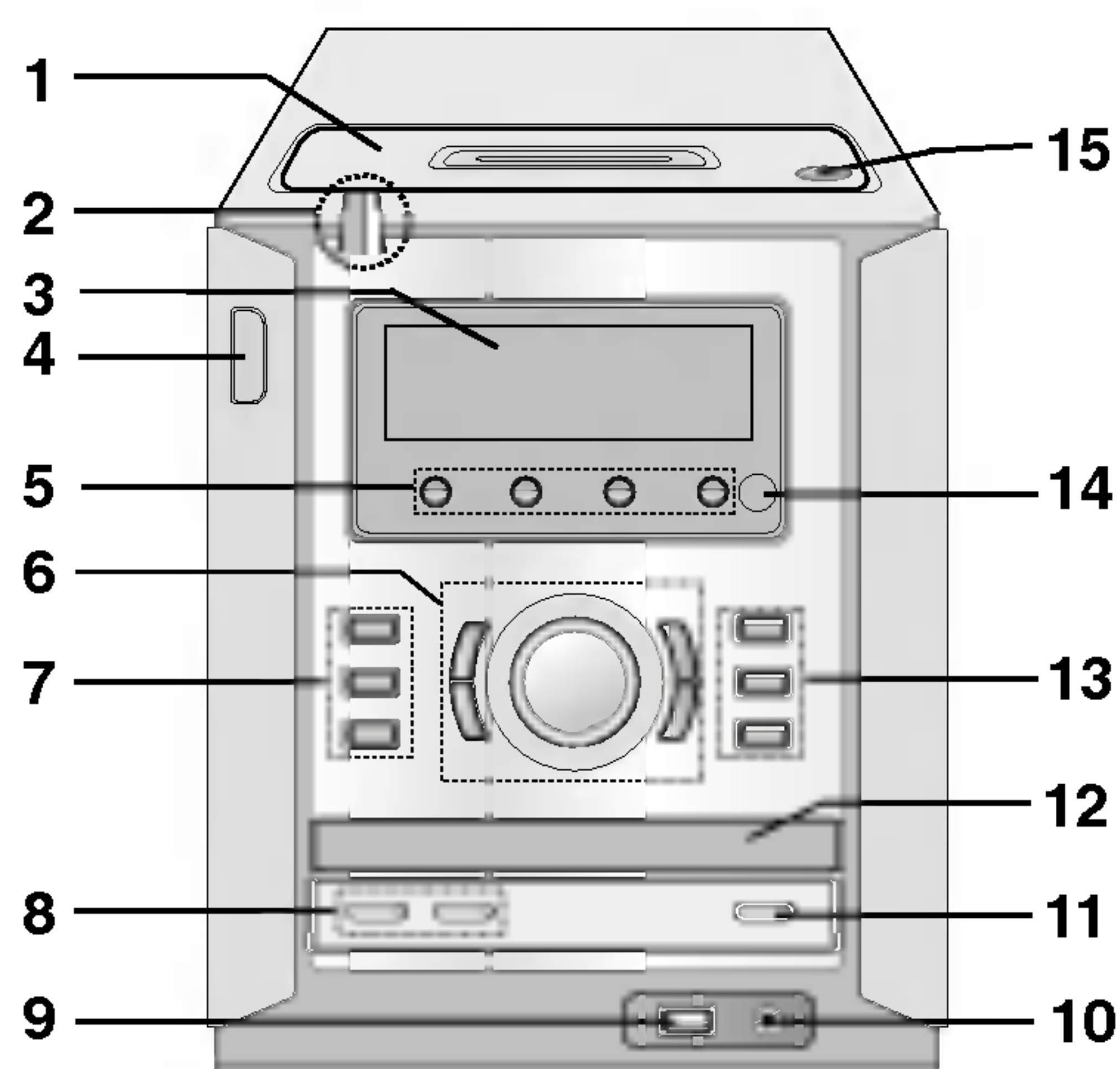

1. KIESZEŃ KASETY
2. TAŚMA OCHRONNA  
(Przed uruchomieniem urządzenia, proszę zdjąć taśmę ochronną.)
3. WYŚWIETLACZ
4. Przycisk zasilania POWER (⏻)
5. Przycisk FUNCTION SELECT  
[TUNER, CD/MP3, AUX (tylko modele LX-W550 oraz LX-W250), USB (tylko modele LX-U550 oraz LX-U250) TAPE]
6.
  - Przycisk nastawiania wstępnego [PRESET (-/+)] (TUNER)
  - Przycisk odtwarzania do tyłu (◀) (TAŚMA): OPCJA
  - Przycisk odtwarzania (PLAY) (▶) (TAŚMA / CD)
  - Przycisk strojenia [TUNING (-/+)]
  - Przycisk pomijania / przeszukiwania płyty CD [CD SKIP/SEARCH (⏮ ◀▶ ⏭)]
  - Przycisk szybkiego przewijania do tyłu / do przodu (⏮ ◀▶ ⏭)
  - Pokrętło regulacji siły głosu (VOLUME CONTROL)
7.
  - Przycisk TIMER
  - Przycisk CLOCK
  - Przycisk MP3 OPT.

8.
  - Przycisk RDS : OPCJA
  - Przycisk SET (CLOCK/ TIMER)
  - Przycisk CD PAUSE (CD||)
  - Przycisk COUNTER RESET (COUNT.RESET)
  - Przycisk MODE/RIF
  - Przycisk trybu odtwarzania (PLAY MODE)
  - Przycisk CD SYNC.
9. Gniazdo USB (tylko modele LX-U550 oraz LX-U250)
10. Gniazdo słuchawek(🎧):  $\varnothing 3.5\text{mm}$
11. Przycisk zatrzymania [STOP(■)/CLEAR]
12. Pokrywa odtwarzacza CD
13.
  - Przycisk XDSS
  - Przycisk OAO (Orientation Acoustic Optimizer - Akustyczny optymalizator orientacji)
  - Przycisk otwierania / zamykania kieszeni CD (⏏ OPEN/CLOSE)
14. Czujnik sygnału zdalnego sterowania
15. Przycisk ▲ PUSH EJECT -DECK
16. Przełącznik wyboru napięcia zasilającego: OPCJA
17. Przewód zasilający
18. Wyprowadzenia GŁOŚNIKÓW
19. Gniazdo wejścia dodatkowego AUXILIARY
20. Wyprowadzenia ANTENY

WPROWADZENIE

## Pilot

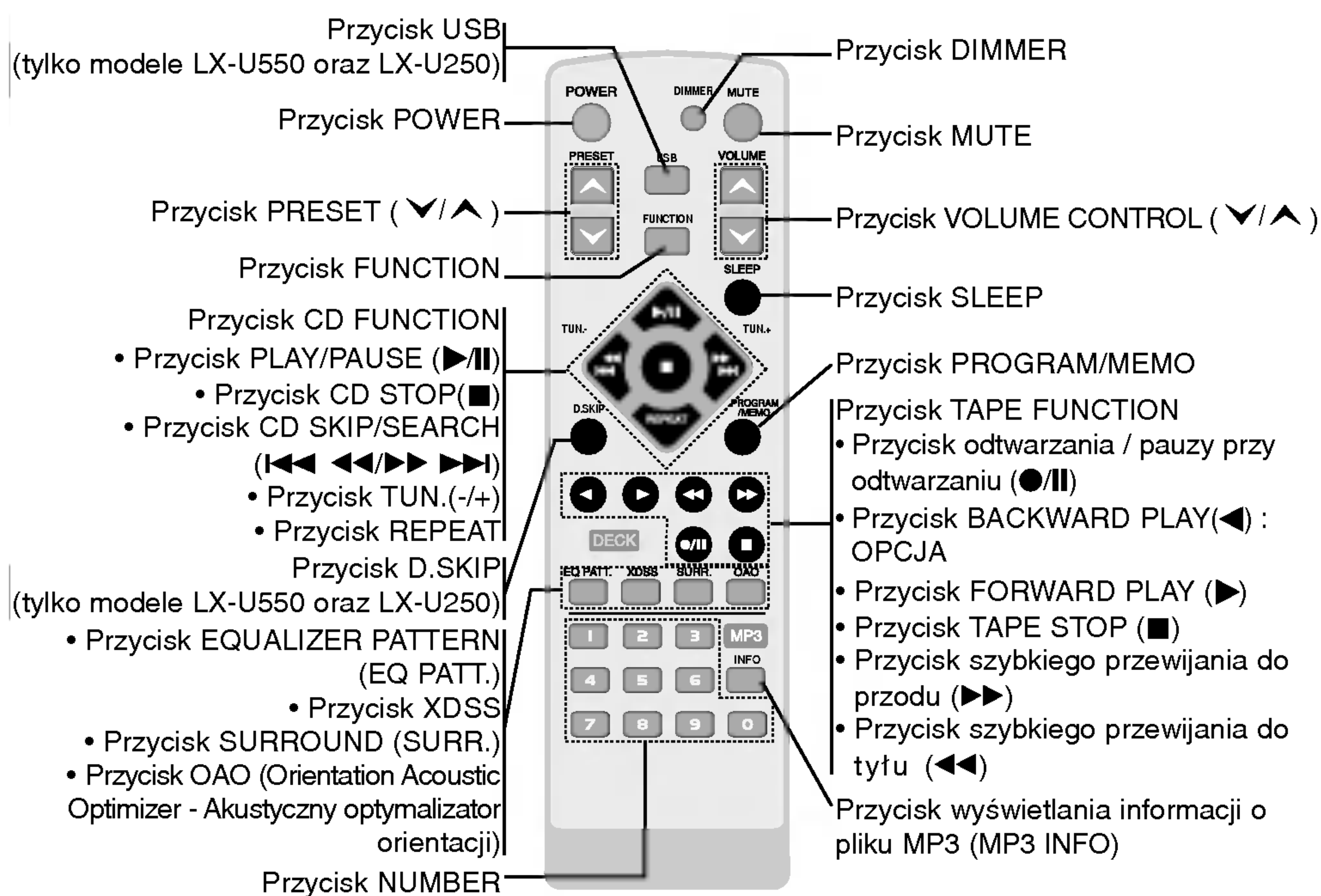

## Montaż baterii w pilocie

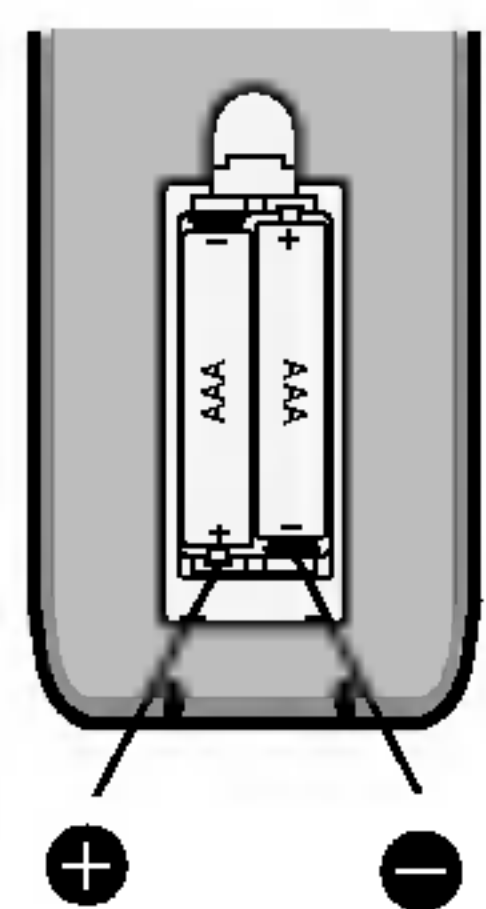

Należy otworzyć klapy znajdującą się w tylnej ścianie pilota i włożyć dwie baterie R03 (AAA), pamiętając o ustawieniu biegunów baterii zgodnie z oznaczeniami + i -.

**⚠ Ostrzeżenie:** Nie należy stosować dwóch baterii odmiennych pod względem typu (standardowe, alkaliczne, itd.). Nie należy również montować w pilocie jednej nowej i jednej używanej baterii.

## Zasięg pilota

Skierować pilota na czujnik zdalnego sterowania i nacisnąć przyciski.

**Odległość:** Około 23 stóp (7 m) od przedniej części pilota

**Kąt:** Około 30° na lewo i prawo od przedniej części pilota



## 2. Montaż

### Podłączenia głośników

Podłącz kable głośnikowe do odpowiednich gniazd.

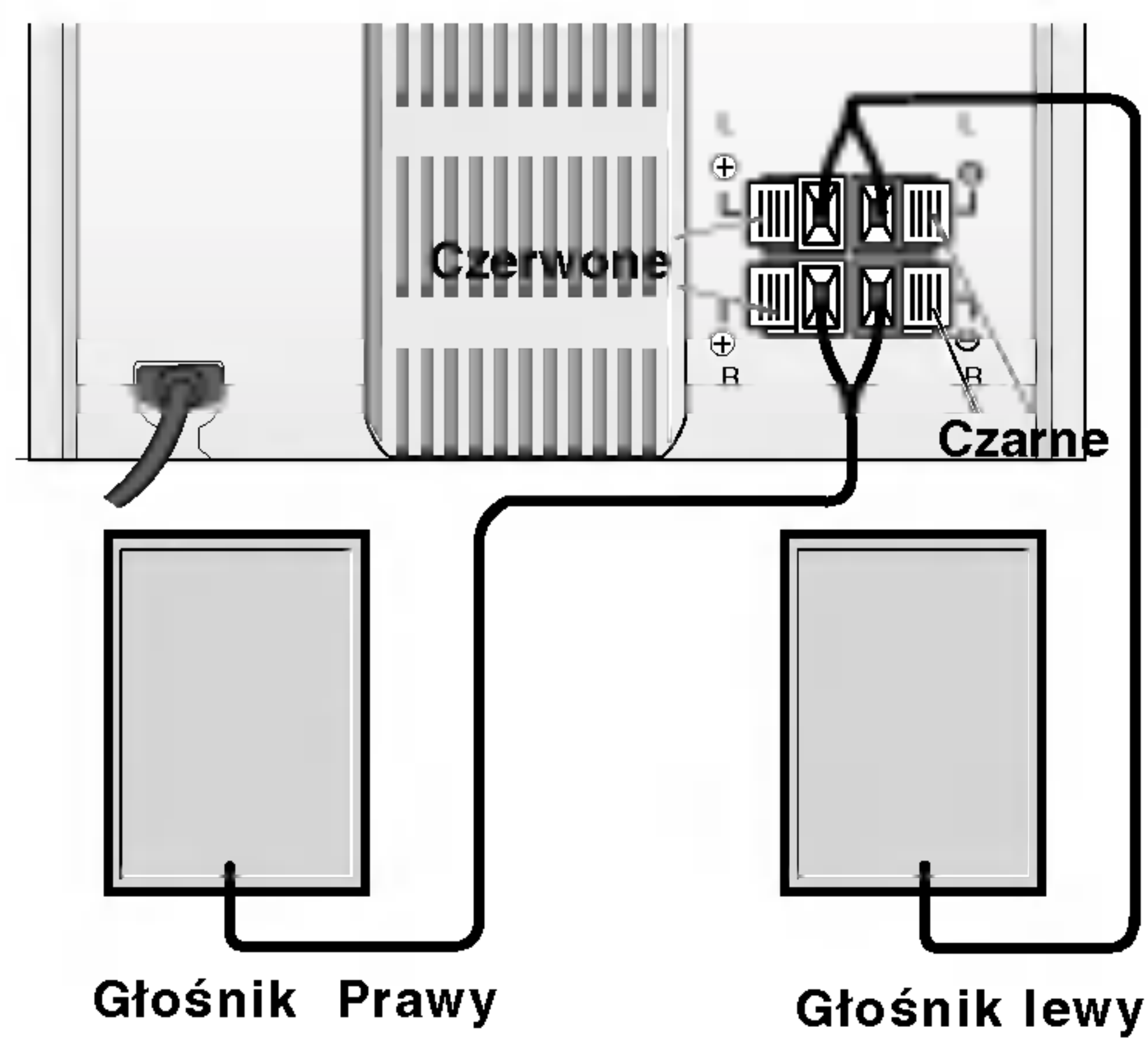

#### Uwagi

- Przy podłączaniu należy bezwzględnie zachować właściwe ułożenie biegunów (przewód oznaczony "+" do gniazda oznaczonego "+", przewód "-" do gniazda oznaczonego "-"). W przeciwnym razie dźwięk będzie zniekształcony i pozbawiony tonów niskich.
- Nie wolno zdejmować osłon z głośników dostarczonych w wyposażeniu.

### Urządzenia dodatkowe

Podłącz urządzenie dodatkowe, np. odbiornik telewizyjny lub magnetowid poprzez gniazdo AUX umieszczone z tyłu urządzenia i naciśnij przycisk AUX.

#### Uwagi

- Istnieje również możliwość nagrywania z dodatkowego źródła sygnału wejściowego (patrz rozdział dotyczący nagrywania).
- Przed podłączeniem urządzenia zewnętrznego, wyłącz urządzenie główne. W przeciwnym razie może powstać hałas.

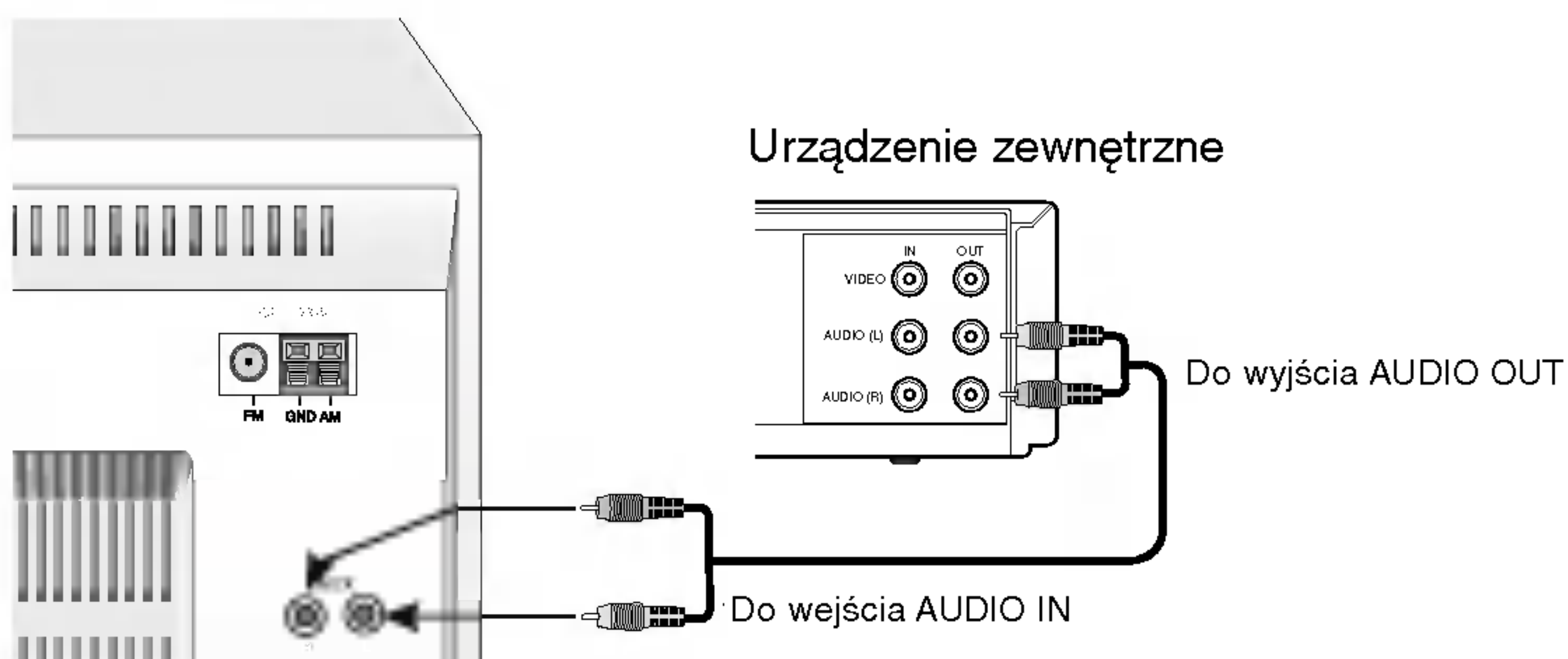

### Podłączenie anteny

Aby móc korzystać z tunera, należy podłączyć anteny FM/AM dostarczone w wyposażeniu

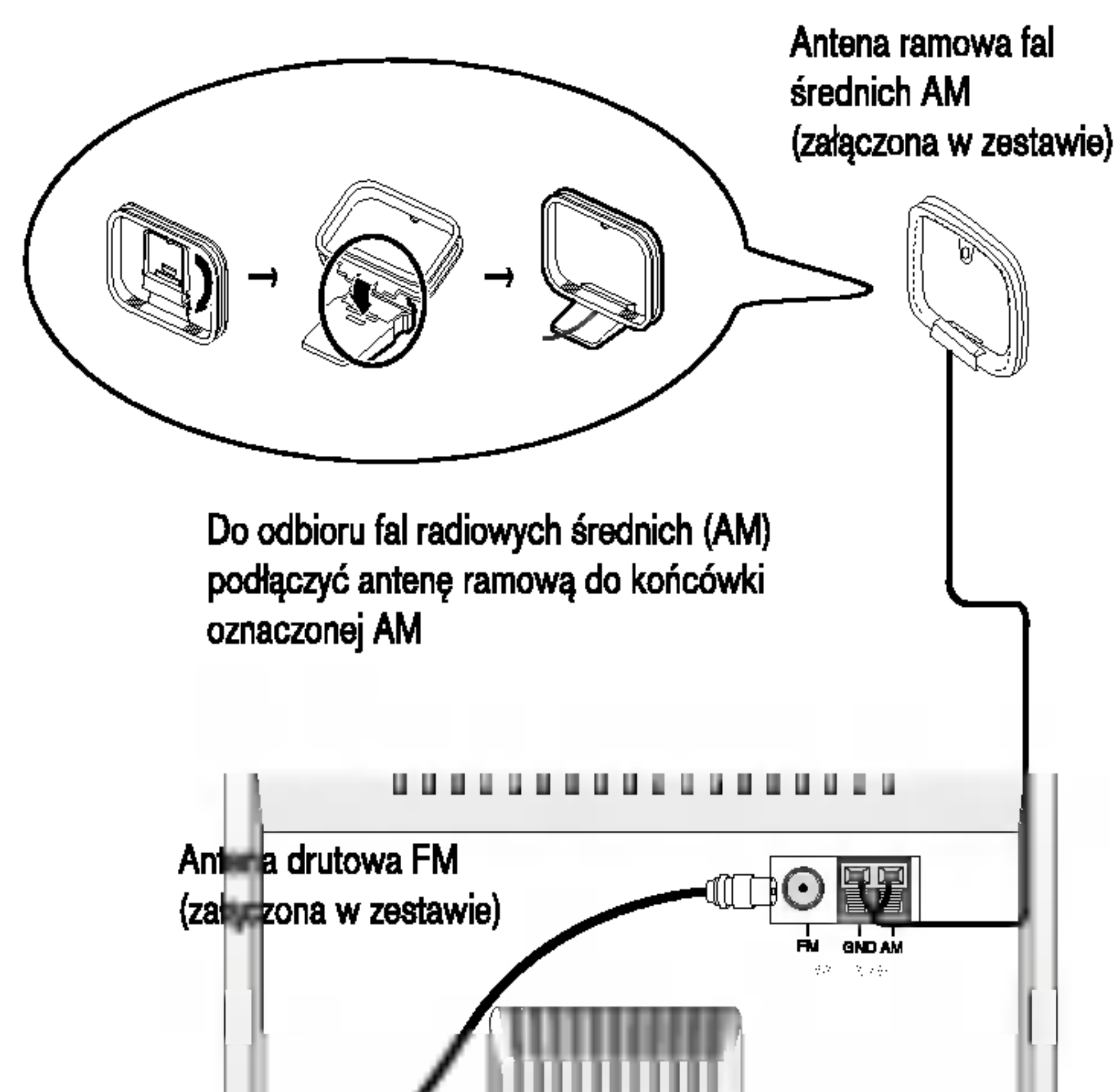

#### Uwagi

- Aby zapobiec odbieraniu szumów, antena FM powinna znajdować się z dala od urządzenia i innych elementów zestawu.
- Antenę sznurową FM należy w pełni rozwinąć.
- Po podłączeniu, antenę sznurową FM należy ułożyć poziomo.



## 3. UŻYTKOWANIE

### Ustawienie napięcia pracy (OPCJA)

Jeśli zakupione urządzenie jest wyposażone w przełącznik wyboru napięcia, znajdujący się na tylnym panelu, przed podłączeniem przewodu zasilającego do gniazda sieciowego należy ustawić odpowiednie napięcie zasilające.

### Regulacje audio

#### Regulacja głośności

- Przekręcaj pokrętło VOLUME CONTROL KNOB zgodnie ze wskazówkami zegara, aby zwiększyć poziom dźwięku, lub przeciwnie do wskazówek zegara, aby zmniejszyć poziom dźwięku.
- Na pilocie zdalnego sterowania naciśnij przycisk regulacji siły głosu VOLUME CONTROL aby zwiększyć (▲) lub zmniejszyć głośność (▼).

#### Gniazdo słuchawkowe

Aby umożliwić odsłuchiwanie nagrań przez słuchawki – wsuń wtyczkę (∅ 3,5 mm) słuchawek stereofonicznych do gniazda słuchawkowego. Włączenie słuchawek (nie wchodzą w zakres dostawy) powoduje automatycznie wyłączenie głośników.

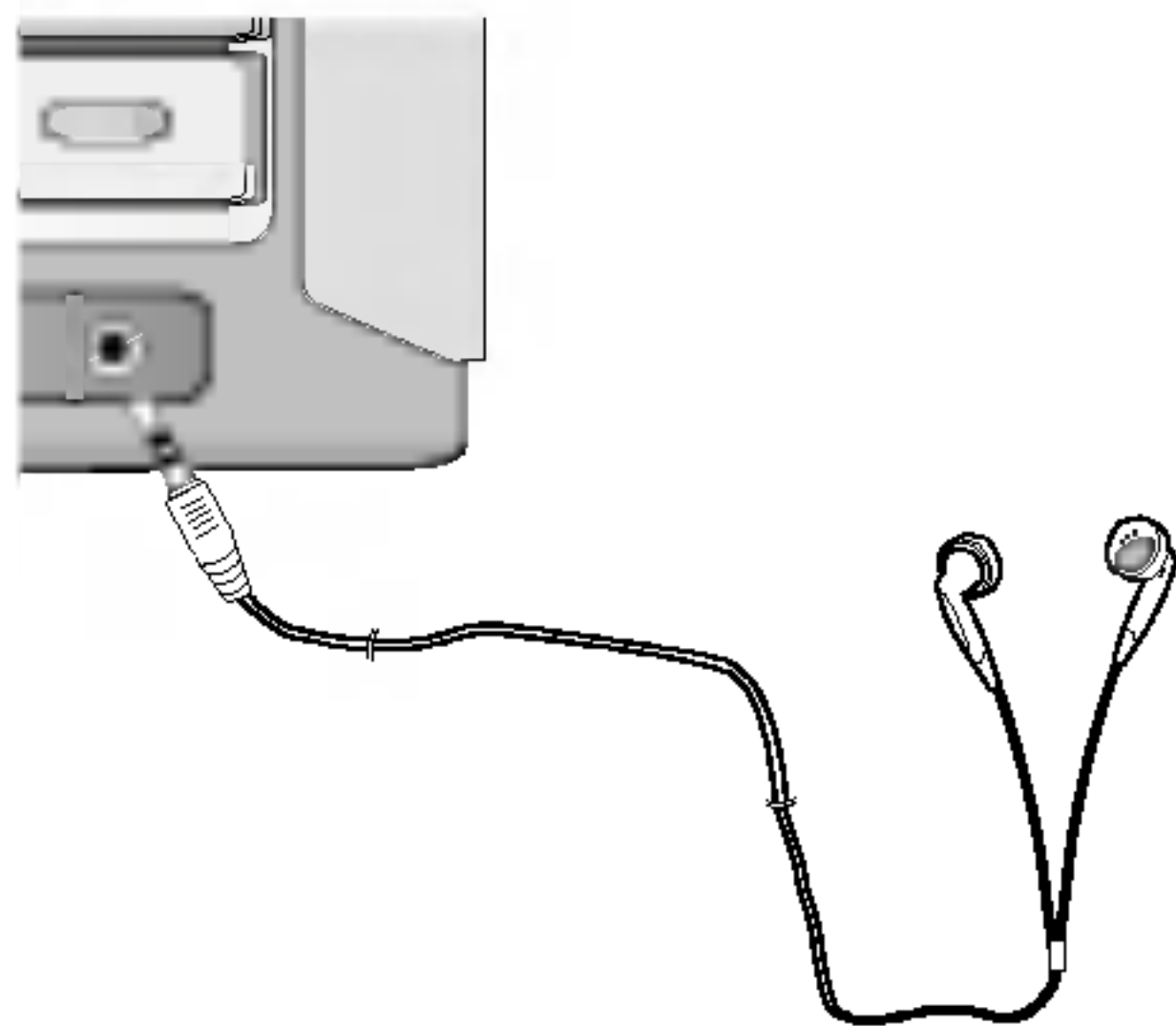

#### Wyciszenie (MUTE)

Aby chwilowo wyłączyć dźwięk, np. w celu odebrania rozmowy telefonicznej – naciśnij przycisk **MUTE**. W okienku wyświetlacza zacznie pulsować wskaźnik MUTE.

Aby skasować naciśnij ponownie MUTE.

#### Regulacja jakości dźwięku

Przy pomocy przycisku **EQ PATT.** znajdującego się na pilocie można wybrać odpowiedni tryb dźwięku.

Gdy tryb dźwięku przechodzi z lewej strony do prawej naciśnij EQ PATT.

FLAT → POP → CLASSIC → ROCK → DRAMA → JAZZ → SALSA → MUSICAL → SAMBA → FLAT ...

#### SURROUND

Przy pomocy przycisku **SURR.** znajdującego się na pilocie można wybrać odpowiedni tryb surround.

Gdy tryb surround przechodzi z lewej strony do prawej naciśnij SURR..

SURR OFF → CINEMA → EALA → TUNNEL → HALL → THEATER → VOCAL → CHURCH → SURR OFF...

#### System XDSS (Extreme Dynamic Sound System)

Naciskając przycisk **XDSS** można wzmocnić wysokie tony, niskie tony lub efekt surround. Odpowiednio zaświeci się lampka wskaźnikowa włączenia "XDSS ON" lub wyłączenia "XDSS OFF".

Aby wyłączyć ten efekt, należy ponownie nacisnąć przycisk XDSS.

#### Włączanie / wyłączanie funkcji OAO (Orientation Acoustic Optimizer – Akustyczny optymalizator orientacji)

Aby wzmocnić basy naciśnij **OAO**. Na wyświetlaczu pojawi się komunikat "OAO ON" lub "OAO OFF".

Gdy "OAO ON" lub "OAO OFF" przechodzi z lewej strony do prawej, naciśnij OAO.

#### Optymalizacja MP3

Funkcja ta przeznaczona jest to skompresowanych plików MP3. Poprawia ona dźwięk na niskich częstotliwościach, czyniąc go bardziej przyjemnym do słuchania.

Za każdym naciśnięciem **MP3 OPT.** Funkcja jest włączana i wyłączana.

OPTIM ON → OPTIM OFF

#### PRZYCIEMNIANIE

Funkcja ta wyłącza diodę LED (Light-emitting diode) pokrętła kontroli głośności oraz powoduje przyciemnienie wyświetlacza.

Naciśnij raz przycisk **DIMMER**. Gaśnie dioda LED (Light-emitting diode) pokrętła kontroli głośności.

Jeżeli naciśniesz ten przycisk jeszcze raz, wyświetlacz zostaje przyciemniony o połowę.

Aby skasować funkcję naciśnij przycisk ponownie.



## Wybór funkcji działania automatycznego

- Jeżeli podczas słuchania radia lub odtwarzania kasety naciśniesz na pilocie przycisk PLAY/PAUSE (▶||), automatycznie uruchomi się odtwarzanie płyty CD.
- Jeżeli podczas słuchania płyty CD lub odtwarzania kasety naciśniesz przycisk TUNER, uruchomi się funkcja radia.

## Ustawienie ZEGARA

1. Naciśnij przycisk CLOCK.  
(Jeśli zegar wymaga przestawienia, naciśnij i przytrzymaj przycisk CLOCK dłużej niż 2 sekundy.)
2. Wybierz format wyświetlania 24-godzinny lub 12-godzinny naciskając przyciski PRESET (-)/(+).

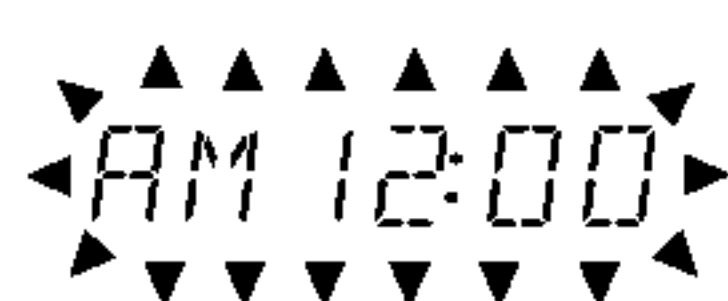

(12godz.)

lub



(24godz.)

3. Naciśnij przycisk SET, aby potwierdzić wybraną godzinę.
4. Przy pomocy przycisków PRESET (-)/(+) nastaw odpowiednio godzinę.
5. Naciśnij przycisk SET.
6. Przy pomocy przycisków PRESET (-)/(+) nastaw odpowiednio minutę.
7. Naciśnij przycisk SET - prawidłowy czas pojawi się na wyświetlaczu.
8. Każdorazowo, gdy chcesz przywołać wskazanie zegara na wyświetlacz - naciśnij przycisk CLOCK (zegar) na około 5 sekundy.

## Wykorzystywanie funkcji SLEEP

Podczas korzystania z funkcji wyłączenia czasowego, zasilanie jest odłączane automatycznie po upływie określonego okresu czasu.

1. Aby określić zwłokę przed wyłączeniem zasilania, należy nacisnąć przycisk SLEEP. Na ekranie pojawi się symbol *SLEEP 90* na około 5 sekund. Oznacza to, że system wyłączy się automatycznie po 90 minutach.

Naciskaj przycisk SLEEP aż do pojawienia się żądanego czasu na wyświetlaczu.

Uwaga: Każdorazowe naciśnięcie przycisku powoduje skrócenie czasu pracy urządzenia o 10 minut, np. 80 minut, 70 minut, itd.

2. Aby sprawdzić, po ilu minutach nastąpi wyłączenie zasilania, naciśnij przycisk SLEEP gdy ta funkcja jest aktywna. Przez ok. 5 sekund nastąpi wyświetlenie czasu pozostającego do wyłączenia urządzenia.

### Uwaga

Kiedy funkcja wyłączenia czasowego jest aktywna, naciśnij krótko przycisk SLEEP (WYŁĄCZNIK CZASOWY). Pozostały czas do chwili wyłączenia urządzenia zostanie wyświetlony na około 5 sekund.

3. Aby anulować tryb wyłączenia czasowego, Naciskaj przycisk SLEEP wielokrotnie, dopóki na wyświetlaczu nie pojawi się liczba "SLEEP 10", a następnie naciśnij przycisk SLEEP jeszcze raz, gdy wyświetlana jest liczba "SLEEP 10".

## Timer

Przy pomocy funkcji TIMER można spowodować włączenie lub wyłączenie o określonej porze odbioru programu radiowego, nagrywania z radia, odtwarzania płyt CD, odtwarzania z kasy magnetofonowej lub odtwarzania bądź nagrywania z użyciem urządzenia dodatkowego.

1. Naciśnij przycisk CLOCK by sprawdzić aktualny czas.  
(Jeżeli nie ustawisz zegara, funkcja TIMER nie będzie działa.)
2. Naciśnij przycisk TIMER by włączyć tryb ustawiania timera.  
(Jeśli chcesz zmienić poprzednie nastawienia timera, naciśnij przycisk TIMER i przytrzymaj go, przez przynajmniej 2 sekundy.  
- Ustawiona poprzednio godzina włączenia oraz napis "TIMER" pojawią się na wyświetlaczu.)
3. Kolejno w okienku wyświetlacza będą pulsować wskaźniki radia, odtwarzacza płyt CD i odtwarzania z kasy magnetofonowej [TUNER→CD→TAPE→USB (tylko modele LX-U550 oraz LX-U250)]. Podczas pulsowania żądanej funkcji należy nacisnąć przycisk SET.
4.
  - a. Jeżeli wybrałeś funkcję TUNER, na wyświetlaczu pulsują na zmianę symbole PLAY i REC, przez ok. 3 sekundy. Wybranie PLAY umożliwia włączenie tylko odtwarzania radia. Wybranie REC umożliwia włączenie odtwarzania i nagrywanie z radia.
  - b. Podczas pulsowania żądanej funkcji należy nacisnąć przycisk SET.
  - c. Wybierz poprzednio ustawiony numer przy pomocy przycisku PRESET (-)/(+) i naciśnij przycisk SET.  
- Na wyświetlaczu pojawi się na ok. 0,5 sekundy napis "ON TIME", po czym zniknie.
5. Wybierz godzinę, o której urządzenie ma się włączyć – przy pomocy przycisku PRESET (-)/(+).
6. Naciśnij przycisk SET by potwierdzić godzinę włączenia.
7. Przy pomocy przycisku PRESET (-)/(+) ustaw minuty włączenia urządzenia.
8. Przy pomocy przycisku SET potwierdź ustawione minuty.  
- Na wyświetlaczu pojawi się na ok. 0,5 sekundy napis "OFF TIME", po czym zniknie.
9. Wybierz godzinę, o której urządzenie ma się wyłączyć – przy pomocy przycisku PRESET (-)/(+).
10. Naciśnij przycisk SET by potwierdzić godzinę wyłączenia
11. Przy pomocy przycisku PRESET (-)/(+) ustaw minuty wyłączenia urządzenia
12. Naciśnij przycisk SET.
13. Ustaw poziom natężenia dźwięku przy pomocy przycisku PRESET (-)/(+).
14. Naciśnij przycisk SET.  
Na wyświetlaczu pojawi się napis "TIMER", co oznacza, że ustawienia zostały wprowadzone prawidłowo.
15. Wyłącz urządzenie.  
Wybrana funkcja uaktywni się automatycznie o wybranej porze.

### Kasowanie lub sprawdzanie ustawień timera

Każdorazowo po przyciśnięciu przycisku TIMER możesz zmienić lub skasować ustawienia timera. Możesz także sprawdzić ustawienia timera. Aby uaktywnić lub sprawdzić ustawienia timera naciśnij przycisk TIMER tak, aby na wyświetlaczu pojawił się symbol "TIMER". Aby wyłączyć timer – naciśnij przycisk TIMER tak, aby symbol "TIMER" zniknął z wyświetlacza.



## Funkcja RDS – OPCJA

### System RDS

To urządzenie jest wyposażone w system RDS (Radio Data System), który pozwala na przekazywanie do odbiornika radiowego FM szerokiej gamy informacji. System RDS – wykorzystywany obecnie w wielu krajach – zapewnia przesyłanie sygnałów stacji nadawczej lub informacji sieciowych, opisu rodzaju audycji, informacji o stacji lub o rodzaju nadawanej muzyki oraz aktualnego czasu.

### Dostrajanie sygnału RDS

Po dostrojeniu stacji FM, która wysyła informacje w systemie RDS, urządzenie będzie automatycznie wyświetlać sygnały stacji nadawczej a w okienku wyświetlacza pojawi się wskaźnik RDS oraz wskaźniki PTY – rozpoznawania typu programu, RT – tekstu radiowego, CT – dokładnego czasu oraz serwisu programowego PS, jeśli te sygnały są nadawane przez daną stację.

### Opcje wyświetlania sygnałów RDS

System RDS jest w stanie nadawać szeroką gamę różnorodnych informacji w uzupełnieniu pierwotnego znaku wywoławczego stacji, który pojawia się po dostrojeniu. W normalnym trybie pracy na wyświetlaczu podawana jest nazwa stacji, sieci nadawczej lub symbole wywołania. Naciskanie przycisku **RDS** na płycie przedniej pozwala na przechodzenie kolejno przez różne rodzaje danych w następującej kolejności:

(PTY → RT → CT → PS → FREQUENCY)

- PTY (Programme type recognition – Rozpoznawanie typu programu) – W okienku wyświetlacza pojawia się nazwa typu programu.
- RT (Radio text recognition – Rozpoznawanie tekstu radiowego) – W okienku wyświetlacza pojawia się nazwa tekstu radiowego.
- CT (Time controlled by the channel – Czas kontrolowany przez stację) – Pozwala na odbieranie przez urządzenie sygnału aktualnego czasu i wyświetlanie go w okienku wyświetlacza.
- PS (Programme Service name – Nazwa serwisu programowego) – W okienku wyświetlacza pojawia się nazwa kanału.

#### Uwagi

Niektóre stacje RDS nie zdecydowały się wprowadzać wszystkich tych opcji dodatkowych. Jeśli sygnały potrzebne w wybranych trybach nie są nadawane, to w okienku wyświetlacza pojawi się odpowiedni komunikat - PTY NONE (brak rozpoznawania typu programu), RT NONE (brak rozpoznawania tekstu radiowego), CT NONE (brak kontroli czasu), PS NONE (brak serwisu programowego).

## Wyszukiwanie programu według PTY

Najważniejszą zaletą systemu RDS jest możliwość zakodowania stacji nadawczych z kodami typów programów (PTY), które wskazują rodzaj nadawanych audycji. Poniżej podano wykaz skrótów używanych w celu określenia typu programu (PTY) wraz z ich wyjaśnieniem.

NEWS	Wiadomości
AFFAIRS	Sprawy bieżące
INFO	Informacyjne
SPORT	Sportowe
EDUCATE	Oświatowe
DRAMA	Teatralne
CULTURE	Kulturalne
SCIENCE	Naukowe
VARIED	Różne programy słowne
POP M	Muzyka popularna
ROCK M	Muzyka rockowa
EASY M	Muzyka lekka, łatwa i przyjemna
LIGHT M	Muzyka klasyczna
CLASSICS	Poważna muzyka klasyczna
OTHER M	Inne programy muzyczne
WEATHER	Prognozy pogody
FINANCE	Programy ekonomiczno-finansowe
CHILDREN	Programy dla dzieci
SOCIAL	Programy na tematy społeczne
RELIGION	Programy religijno-wyznaniowe
PHONE IN	Programy z telefonicznym udziałem słuchaczy
TRAVEL	Programy turystyczne i podróżnicze
LEISURE	Hobby i czas wolny
JAZZ	Muzyka jazzowa
COUNTRY	Muzyka country
NATION M	Muzyka ludowa
OLDIES	Stare przeboje
FOLK M	Muzyka folkowa
DOCUMENT	Programy dokumentalne
TEST	Komunikat Alarmu Próbnej Stacji
ALARM 1	Informacje w stanach zagrożenia

Aby wyszukać programy określonego typu według sygnału PTY należy wykonać następujące czynności:

1. Naciśnij przycisk TUNER (lub FUNCTION), aby wybrać tryb FM.
2. Wybierz żadaną stację naciskając przycisk strojenia TUNING (-)/(+). Jeśli odbierana stacja nadaje sygnał RDS, na wyświetlaczu pojawi się wskaźnik RDS a następnie wyświetlona zostanie nazwa serwisu programowego (PS).
3. Naciśnij przycisk RDS, aby wybrać tryb rozpoznawania typu programu PTY.
4. Aby rozpocząć wyszukiwanie programów innego typu (PTY), naciśnij przycisk nastawiania wstępnego PRESET (-)/(+) gdy wyświetlany jest jeszcze ostatni symbol PTY używany wcześniej, aby przewinąć listę dostępnych typów PTY.
5. Po wybraniu typu PTY naciśnij w ciągu 5 sekund przycisk TUNING (-)/(+). Urządzenie przestawi się automatycznie w tryb automatycznego przeszukiwania i zacznie wyszukiwać kolejną stację o odpowiedniej mocy odbieranego sygnału, która jest zgodna z wybranym typem programu PTY.

## Ustawianie stacji radiowych

Do pamięci można wprowadzić 50 stacji FM i AM. Przed rozpoczęciem dostrajania należy maksymalnie zredukować głośność

1. Naciśnij na przednim panelu przycisk TUNER lub FUNCTION na pilocie i wybierz zakres częstotliwości (AM lub FM).
2. Naciskaj przyciski strojenia TUNING (-)/(+) na płycie przedniej dopóki nie rozpocznie się przeszukiwanie pasma częstotliwości.  
**Strojenie automatyczne**  
Naciśnij przycisk TUNING (-)/(+) dłużej niż 0.5 sekundy. Przeszukiwanie zostanie przerwane, gdy tuner znajdzie stację.  
**Strojenie ręczne**  
Naciskaj kolejno krótko przycisk TUNING (-)/(+).
3. Na pilocie zdalnego sterowania naciśnij przycisk PROGRAM/MEMO. Numer ustawionej stacji zacznie migać na wyświetlaczu.
4. Naciśnij przycisk PRESET (-)/(+) (lub PRESET (▼/▲) na pilocie), aby wybrać żądany numer stacji.
5. Naciśnij ponownie przycisk PROGRAM/MEMO.  
Stacja zostaje zapisana
6. Aby zapisać inne stacje, należy powtarzać kroki 1 (lub 2) do 5.

### Usuwanie z pamięci wszystkich zapamiętanych stacji

Naciśnij i przytrzymaj przez około 2 sekundy przycisk PROGRAM/MEMO na płycie przedniej. W okienku wyświetlacza pojawi się napis CLEAR; po naciśnięciu przycisku PROGRAM/MEMO nastąpi skasowanie wszystkich zaprogramowanych stacji.

### Informacja

Jeżeli wszystkie numery pamięci są zajęte, w oknie wyświetlacza na chwilę pojawi się komunikat "FULL", a następnie numer kolejny pamięci zacznie błyskać. Aby zmienić stację przypisaną do tego numeru, należy wykonać czynności od 4 do 5 powyżej.

### Wywoływanie zaprogramowanych stacji

Naciśnij przycisk PRESET (-)/(+) (lub PRESET (▼/▲) ustawianie zmniejsz / zwiększ) i przytrzymaj go tak długo aż pojawi się żądany numer zaprogramowanej stacji lub naciskaj przycisk wielokrotnie w tym samym celu.

## Słuchanie radio

1. Naciśnij na przednim panelu przycisk TUNER lub FUNCTION na pilocie i wybierz zakres częstotliwości (AM lub FM). Wyświetli się ostatnio odbierana stacja.
2. Naciśnij przycisk PRESET (-)/(+) (lub PRESET (▼/▲) na pilocie), aby wybrać żądany numer stacji.  
- Za każdym razem po naciśnięciu przycisku tuner dostraja się do jednej stacji.
3. Wyreguluj głośność pokrętkiem VOLUME CONTROL (lub naciskając przyciski VOLUME (▼/▲) na pilocie).

### Słuchanie stacji nie wprowadzonych do pamięci

- W ramach czynności 2 opisanej w lewej kolumnie należy zastosować strojenie ręczne lub automatyczne.
- Aby dostroić automatycznie, naciśnij i przytrzymaj przez mniej więcej dwie sekundy przycisk TUNING(-)/(+) na płycie czołowej

### Wyłączanie radia

Nacisnąć POWER (⏻) w celu wyłączenia odbiornika/odtwarzacza urządzenia lub wybrać inny tryb pracy. [CD/MP3, AUX, USB (tylko modele LX-U550 oraz LX-U250), TAPE].

### Informacja

- Odbiór programu FM z dużymi zakłóceniami  
Nacisnąć przycisk MODE/RIF na płycie czołowej. Komunikat "STEREO" zniknie i program nie będzie już odbierany z efektem stereofonicznym, lecz jakość odbioru poprawi się. Aby przywrócić efekt stereofoniczny, należy ponownie nacisnąć ten przycisk.
- Poprawianie jakości odbioru  
Zmienić ustawienie anten dostarczonych w wyposażeniu.

### Uwagi

- Jeśli odbiór stereo jest zakłócony, należy użyć przycisku MODE/RIF (filtr zakłóceń radiowych), aby włączyć dźwięk mono.
- Podczas nagrywania audycji nadawanych na paśmie MW(AM) może być obecny szum. Jeśli szum występuje, naciśnij jednokrotnie przycisk MODE/RIF.



## Odtwarzanie kaset

Należy używać tylko zwykłych taśm magnetofonowych.

### Odtwarzanie

1. Naciśnij TAPE (lub FUNCTION), aby wybrać magnetofon.  
(Na wyświetlaczu pojawi się symbol "NO TAPE".)
2. Otwórz kieszeń kasety naciskając przycisk ▲ PUSH EJECT.
3. Włóż kasetę (taśma musi być skierowana do dołu), a następnie zamknij kieszeń.
4. Naciśnij przycisk PLAY (▶ lub ◀: OPCJA).

### Zatrzymanie odtwarzania

Naciśnij STOP(■) podczas odtwarzania.

### Zerowanie licznika taśmy

Naciśnij COUNTER RESET (COUNT.RESET) podczas odtwarzania. Na wyświetlaczu pojawi się czas odtwarzania "TP - 0000".

### Szybkie przewijanie do tyłu lub do przodu



Po naciśnięciu przycisku ◀◀ ◀◀/▶▶ ▶▶▶ na płycie przedniej lub przycisku ◀◀/▶▶ na nadajniku zdalnego sterowania podczas odtwarzania lub w trybie STOP, naciśnij PLAY(▶) w żądanym miejscu.

### Funkcja AUTO STOP

- Funkcja auto-stop działa tylko przy odtwarzaniu do przodu.

### Funkcja AUTO REVERSE: OPCJA

- Naciskając przycisk PLAY MODE można zmieniać kierunek odtwarzania kasety.

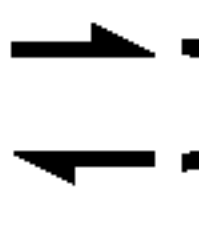
Wyświetlacz	Funkcja
	Gdy kaseeta dojdzie do końca (w przód lub w tył), zatrzyma się automatycznie.
	Gdy kaseeta zostanie odtworzona do przodu i do tyłu, zatrzyma się automatycznie.
	Gdy kaseeta zostanie odtworzona sześć razy do przodu i do tyłu, zatrzyma się automatycznie.

## Nagrywanie na taśmie

Przewiń kasetę do miejsca, od którego chcesz rozpocząć nagrywanie.

Należy używać tylko zwykłych taśm magnetofonowych.

### Ustawienia podstawowe

1. Wybierz źródło, z którego zamierzasz nagrywać, za wyjątkiem kasety.
2. Otwórz kieszeń kasety i włóż czystą kasetę.

#### Ustawienie kierunku nagrywania: OPCJA

Naciskaj kolejno przycisk PLAY MODE, aby ustawić kierunek nagrywania.

### Nagrywanie

1. Naciśnij na pilocie ●/||.  
- Zacznie migać "REC" kaseeta będzie w trybie pauzy.
2. Naciśnij przycisk ●/|| lub przycisk odtwarzania (▶) na płycie przedniej lub na nadajniku zdalnego sterowania.  
Rozpocznie się nagrywanie.

### Chwilowe zatrzymanie nagrywania

Naciśnij przycisk ●/|| podczas nagrywania.  
- Na wyświetlaczu miga symbol "REC".

### Aby przerwać nagrywanie

Naciśnij przycisk TAPE STOP(■).

### Nagrywanie zsynchronizowane z odtwarzacza CD

Ta funkcja umożliwi skopiowanie całego dysku CD i rozłożenie utworów na kasecie.

1. Naciśnij przycisk CD SYNC. w trybie stop.  
Na wyświetlaczu miga "CD SYNC" i "REC".
2. Nagrywanie zsynchronizowane jest uruchamiane automatycznie po około 8 sekundach.

### Uwagi

- Jeśli chcesz rozpocząć nagrywanie od danej ścieżki, wybierz ją przy pomocy przycisku CD SKIP/SEARCH (◀◀ ◀◀/▶▶ ▶▶▶) przed uruchomieniem zsynchronizowanego nagrywania.
- Podczas nagrywania nie można zmienić funkcji.

## Odtwarzanie dysków CD

### Odtwarzanie

1. Naciśnij przycisk CD/MP3 (lub FUNCTION), aby wybrać CD/MP3.  
Jeśli nie załadowano dysku, pojawi się komunikat "NO DISC".
2. Naciśnij przycisk ▲ OPEN/ CLOSE i włóż dysk na podstawkę.

#### Uwaga

Aby załadować dysk o średnicy 8cm (3 cale), należy go położyć na wewnętrzne koło podstawki.

3. Naciśnij przycisk ▲ OPEN/ CLOSE aby zamknąć pokrywę.  
Audio CD: W okienku wyświetlacza pojawi się napis „READING”, a następnie wyświetlona zostanie całkowita ilość ścieżek oraz czas odtwarzania  
MP3 CD: W okienku wyświetlacza pojawi się napis „READING”, a następnie wyświetlona zostanie całkowita ilość plików.
4. Naciśnij przycisk odtwarzania (▶) na płycie przedniej lub przycisk odtwarzania / pauzy (▶||) na nadajniku zdalnego sterowania.  
Ponadto – korzystając z przycisków numerycznych (NUMBER) można odtwarzać płyty Audio CD lub MP3 CD.

### Pauza podczas odtwarzania

Naciśnij przycisk CD PAUSE (CD||) lub PLAY/ PAUSE (▶||) na pilocie podczas odtwarzania. Naciśnij ten przycisk ponownie, aby wrócić do odtwarzania.

### Zatrzymanie odtwarzania

Podczas odtwarzania naciśnij na przednim panelu STOP(■) lub na pilocie CD STOP(■).

### Pomijanie ścieżki

- Naciśnij przycisk ◀◀ ◀◀/▶▶ ▶▶ aby przejść do następnej ścieżki.
- Gdy przycisk ◀◀ ◀◀/▶▶ ▶▶ został naciśnięty w trakcie odtwarzania utworu, odtwarzacz powróci do jego początku. Po ponownym naciśnięciu odtwarzacz będzie przechodził do następnych ścieżek.

### Wyszukiwanie ścieżki

Podczas odtwarzania utworu naciśnij przycisk ◀◀ ◀◀/▶▶ ▶▶ na nadajniku zdalnego sterowania. Zwolnij przycisk, po przewinięciu dożądanego miejsca.

#### Uwaga

Ta funkcja nie jest dostępna przy odtwarzaniu plików MP3.

### Powtarzanie

#### Aby powtarzać odtwarzanie jednej ścieżki

Naciśnij raz REPEAT podczas odtwarzania.  
- Na wyświetlaczu pojawi się symbol "REPEAT 1".

#### Aby powtarzać odtwarzanie wszystkich ścieżek

Naciśnij ponownie REPEAT podczas odtwarzania.  
- Na wyświetlaczu pojawi się symbol "REPEAT".

#### Aby anulować odtwarzanie z powtarzaniem

Naciśnij ponownie REPEAT podczas odtwarzania.  
- Symbol powtarzania zniknie.

### Sprawdzanie informacji o pliku MP3

Naciśnij przycisk MP3 Info podczas odtwarzania pliku MP3.

- Na ekranie wyświetlacza pojawi się informacja o pliku MP3 (utwór, wykonawca lub tytuł albumu).
- Jeśli na płycie nie ma informacji o pliku MP3, to w okienku wyświetlacza pojawi się komunikat "NO ID3 TAG".

#### Uwaga

To urządzenie pozwala odtwarzać płyty CD-R lub CD-RW z nagraniami audio lub z plikami MP3.



### Odtwarzanie programowane

Istnieje możliwość ustalenia kolejności odtwarzania ścieżek na dysku w postaci programu. Program może zawierać do 20 ścieżek.

1. W trybie zatrzymania naciśnij na pilocie zdalnego sterowania PROGRAM/MEMO.
2. Naciśnij przycisk **◀◀ ◀/▶ ▶▶▶** aby wybrać ścieżkę.

(Przykład) : Na wyświetlaczu pojawi się napis "04 P-01".

04 P-01  
| Numer programu  
| Numer ścieżki

3. W trybie zatrzymania naciśnij na pilocie zdalnego sterowania przycisk PROGRAM/MEMO.
4. Powtórz kroki 1~3.
5. Naciśnij przycisk odtwarzania (▶) na płycie przedniej lub przycisk odtwarzania / pauzy (▶/||) na nadajniku zdalnego sterowania. W okienku wyświetlacza pojawi się symbol "PROG."

### Sprawdzanie zawartości programu

W trybie zatrzymania naciśnij na pilocie zdalnego sterowania przycisk PROGRAM/MEMO. - Zostanie wyświetlony ścieżka oraz numer w programie.

### Aby skasować zawartość programu

W trybie zatrzymania naciśnij na pilocie zdalnego sterowania przycisk PROGRAM/MEMO. Następnie naciśnij przycisk CLEAR na panelu przednim lub przycisk STOP(■) na pilocie.

### Aby dodać ścieżkę do programu

1. W trybie zatrzymania kilkakrotnie naciśnij na pilocie zdalnego sterowania przycisk PROGRAM/MEMO, aż na wyświetlaczu zacznie pulsować Numer ścieżki.
2. Powtarzaj kroki 2~4.

### Aby zmodyfikować zawartość programu

1. Na pilocie zdalnego sterowania naciśnij przycisk PROGRAM/MEMO aby wyświetlić numer programu, który zamierzasz zmodyfikować.
2. Powtarzaj kroki 2~4.

### Informacje o plikach MP3/WMA

#### MP3

- Plik MP3 to poddany kompresji zapis danych audio, przygotowany w systemie kodowania MPEG-1 audio layer-3. Pliki z rozszerzeniem „.mp3” określa się w skrócie mianem plików „MP3”.
- Urządzenie nie potrafi odczytać pliku MP3, jeśli jego rozszerzenie jest różne od „.mp3”.

#### WMA

- WMA to format kompresji plików audio opracowany przez Microsoft .
- WMA (Windows Media Audio) oferuje dwa razy większą kompresję od formatu MP3.

#### Poniżej podano ograniczenia kompatybilności płyt MP3 dla tego urządzenia:

1. Częstotliwość próbkowania / 8 – 48 kHz
2. Szybkość transmisji bitów / 8 – 320 kbps
3. Płyty CD-R muszą być zapisane w formacie fizycznym "ISO 9660"
4. W przypadku nagrania plików MP3 z użyciem oprogramowania, które nie tworzy SYSTEMU PLIKU, np. „Direct-CD” itp., nie ma możliwości odtwarzania plików MP3. Zalecamy stosowanie oprogramowania „Easy-CD Creator”, które tworzy system plików ISO9660.
5. Plikom należy nadawać nazwy o długości maksymalnie 30 znaków i wprowadzać rozszerzenie „.mp3” np. „\*\*\*\*\*.MP3”.
6. Nawet jeśli na płycie nagranych jest więcej niż 1000 plików, to wyświetlonych zostanie tylko 999 plików.

#### Sesje wielokrotne (MULTI SESSION)

- Ta funkcja rozpoznaje płyty z wielokrotnymi sesjami nagrywania, zgodnie z typem nagrania CD-ROM.
- np.) Jeśli w pierwszej sesji nagraniu zawarte są pliki MP3, to odtwarzane są tylko pliki z pierwszej sesji. Jeśli we wszystkich sesjach nagrywano tylko pliki MP3, to odtwarzane będą wszystkie pliki MP3 z każdej sesji. Jeśli w pierwszej sesji nagrane były tylko utwory Audio CD, to odtwarzane będą tylko utwory Audio CD z pierwszej sesji.

## Funkcja USB (tylko model LX-U550/U250)

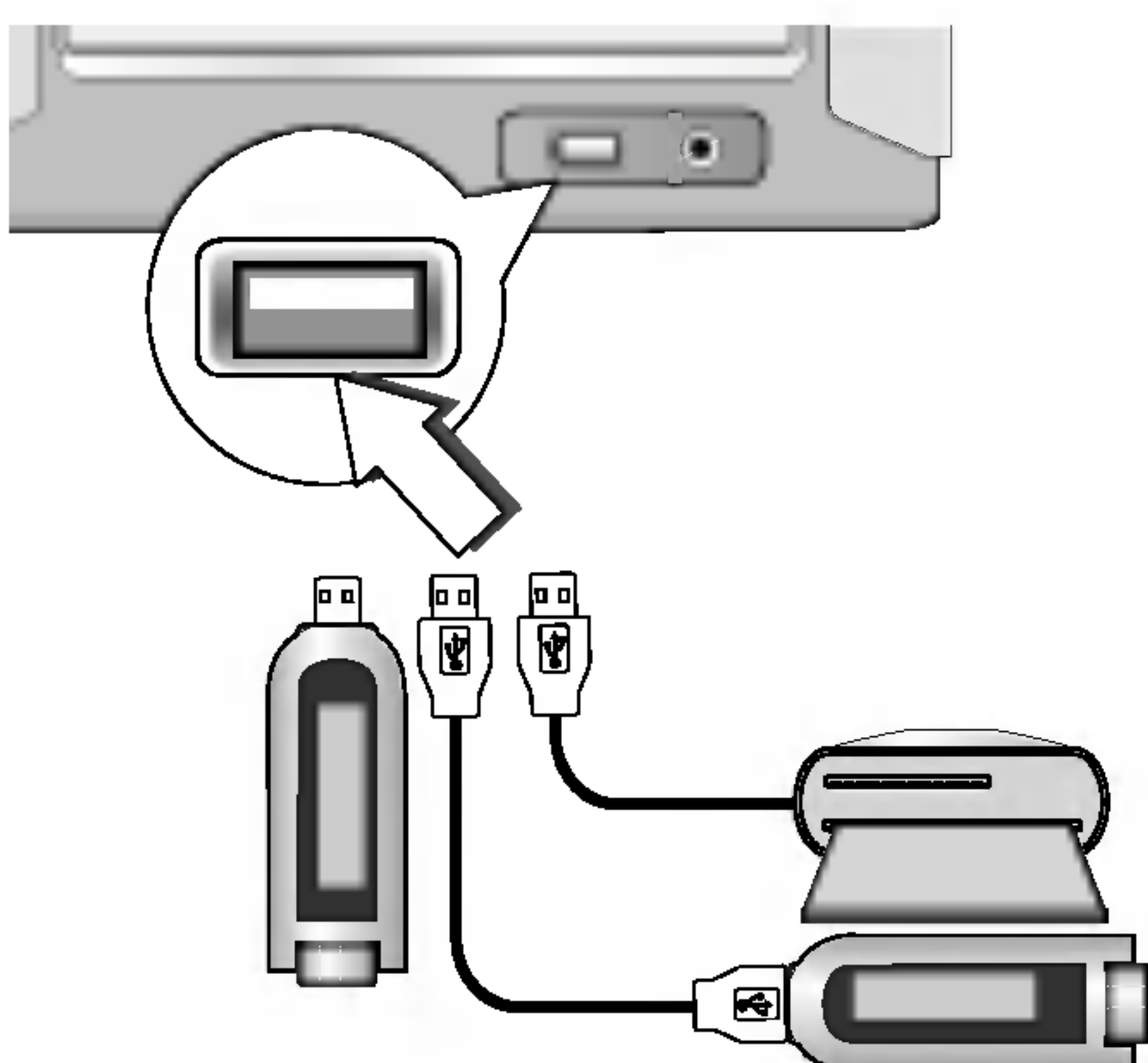

### Odtwarzanie

1. Podłącz urządzenie USB do gniazda USB.
2. Naciśnij przycisk USB, aby wejść w tryb USB. Na wyświetlaczu pojawia się komunikat "CHECKING", a następnie całkowita ilość plików.
3. Naciśnij PLAY (▶) na przednim panelu lub PLAY/PAUSE (▶||) na pilocie. Można uruchomić odtwarzanie także przy pomocy przycisków numerycznych - NUMBER.

#### Uwaga

Jeżeli chcesz korzystać z innych funkcji poza Odtwarzaniem podstawowym, patrz sekcja Odtwarzanie CD.

### Przechodzenie do innych kart

Jeżeli korzystasz z odtwarzacza MP3 lub z kart pamięci, naciśnij na pilocie przycisk D.SKIP, podczas odtwarzania lub pauzy.

#### Uwagi

- Nie wolno odłączać odtwarzacza MP3 lub karty pamięci podczas odtwarzania USB.
- Podczas odtwarzania USB z czytnika wielu kart, nie wolno dodawać lub wyjmować kart pamięci.
- Maksymalna ilość plików to 999 EA.
- Upewnij się, aby zapisać plik na karcie pamięci po formatowaniu.
- Nie ma pomocniczego dysku twardego.
- Odtwarzacze MP3 wymagające instalacji sterownika nie będą obsługiwane.
- Urządzenie to może odtwarzać pliki MP3/WMA z urządzenia USB.
- Nazwy plików MP3 i informacji ID3 TAG powinny być nadawane po angielsku.
- Przy pomocy tego urządzenia nie można formatować kart pamięci.
- Odtwarzacz ten nie może pracować jako koncentrator USB HUB.
- Zalecane karty pamięci  
Compact Flash Card (CFC), Micro Drive (MD), Smart Media Card (SMC), Memory Stick (MS), Secure Digital Card (SD), Multi Media Card (MMC), Memory Stick Pro (MS-Pro)  
- Kompatybilne z: FAT12,16,32  
- Używaj tylko zalecanych kart pamięci.



## 4. Konserwacja i obsługa serwisowa

### Transportowanie urządzenia

Bardzo przydatne są oryginalne pudła transportowe i materiały opakowaniowe. Aby możliwie najlepiej zabezpieczyć urządzenie na czas transportu, należy zapakować je tak samo, jak jest ono pakowane fabrycznie.

### Utrzymywanie urządzenia w czystości

Do odkurzania odtwarzacza należy używać miękkiej, suchej ściereczki. Jeśli powierzchnie są bardzo zabrudzone, należy użyć miękkiej ściereczki zwilżonej w roztworze detergentu o łagodnym działaniu.

Nigdy nie wolno używać mocnych rozpuszczalników, np. alkoholu, benzyny lub rozcieńczalników do lakierów. Te substancje mogą spowodować uszkodzenie powierzchni urządzenia.

Nie wolno używać w pobliżu urządzenia żadnych cieczy lotnych, np. środków owadobójczych w rozpylaczu. Nie wolno dopuszczać do długotrwałego kontaktu urządzenia z produktami z gumy lub z tworzyw sztucznych. Mogą one pozostawić plamy na powierzchni urządzenia.

### Obsługa serwisowa

Przed wezwaniem technika serwisowego należy najpierw zajrzeć do tabeli na następnej stronie i spróbować usunąć samodzielnie przyczynę usterki.

## Wykrywanie i usuwanie usterek

Objaw	Przyczyna	Sposób korekcji
Brak zasilania.	<ul style="list-style-type: none"> <li>• Odłączony przewód przyłączowy zasilania.</li> </ul>	<ul style="list-style-type: none"> <li>• Prawidłowo podłączyć przewód przyłączowy zasilania do gniazda ściennego.</li> </ul>
Nie słychać dźwięku.	<ul style="list-style-type: none"> <li>• Wyłączone zasilanie zewnętrznego źródła dźwięku.</li> </ul>	<ul style="list-style-type: none"> <li>• Włącz zasilanie zewnętrznego źródła dźwięku.</li> </ul>
Urządzenie nie rozpoczyna odtwarzania.	<ul style="list-style-type: none"> <li>• Nie włożono płyty.</li> </ul>	<ul style="list-style-type: none"> <li>• Włożyć płytę.</li> </ul>
	<ul style="list-style-type: none"> <li>• Włożono płytę nie nadającą się do odtwarzania.</li> </ul>	<ul style="list-style-type: none"> <li>• Włożyć płytę nadającą się do odtwarzania.</li> </ul>
	<ul style="list-style-type: none"> <li>• Płytę włożono odwrotną stroną.</li> </ul>	<ul style="list-style-type: none"> <li>• Umieścić płytę na tacce na płyty stroną, na której znajdują się odtwarzane utwory, do dołu.</li> </ul>
	<ul style="list-style-type: none"> <li>• Płyta nie została ułożona w prowadnicy.</li> </ul>	<ul style="list-style-type: none"> <li>• Umieścić płytę na tacce na płyty we właściwej prowadnicy.</li> </ul>
	<ul style="list-style-type: none"> <li>• Płyta jest zabrudzona.</li> </ul>	<ul style="list-style-type: none"> <li>• Oczyszczyć płytę.</li> </ul>
Pilot działa nieprawidłowo.	<ul style="list-style-type: none"> <li>• Pilot nie jest skierowany w kierunku czujnika odbiorczego urządzenia.</li> </ul>	<ul style="list-style-type: none"> <li>• Skierować pilota na czujnik zdalnego odbioru urządzenia.</li> </ul>
	<ul style="list-style-type: none"> <li>• Pilot znajduje się za daleko od urządzenia.</li> </ul>	<ul style="list-style-type: none"> <li>• Korzystać z pilota w promieniu 7 metrów od urządzenia.</li> </ul>
	<ul style="list-style-type: none"> <li>• Na drodze promieni pilota do urządzenia znajduje się przeszkoda.</li> </ul>	<ul style="list-style-type: none"> <li>• Usunąć przeszkodę.</li> </ul>
	<ul style="list-style-type: none"> <li>• Baterie w pilocie są wyczerpane.</li> </ul>	<ul style="list-style-type: none"> <li>• Wymienić baterie na nowe.</li> </ul>



## 5. INFORMACJE OGÓLNE

### Specyfikacje techniczne

SEZIONE		MODELE	LX-U550A/D/X LX-W550A/D/X	LX-U250A/D/X LX-W250A/D/X
[Dane ogólne]	Zasilanie	Patrz na tylną pokrywę.		
	Pobór mocy	100W	60W	
	Ciężar	5.5kg	4.4kg	
	Wymiary zewnętrzne (szerokość x wysokość x głębokość)	170 X 195 X 323mm		
[CD]	Charakterystyka częstotliwości	40 - 18000 Hz		
	Stosunek sygnał/szum	70 dB		
	Zakres dynamiki	70 dB		
[Sekcja tunera]	FM	Zakres strojenia	87.5 - 108.0 MHz lub 65 - 74 MHz, 87.5 - 108.0 MHz	
		Częstotliwość pośrednia	10.7 MHz	
		Stosunek sygnału/szumu	60/55 dB	
		Charakterystyka częstotliwości	60 - 10000 Hz	
	AM (MW)	Zakres strojenia	522 - 1620 kHz lub 520 - 1720 kHz	
		Częstotliwość pośrednia	450 kHz	
		Stosunek sygnału/szumu	35 dB	
		Charakterystyka częstotliwości	100 - 1800 Hz	
[Wzmocniacz]	Moc wyjściowa	50W + 50W	20W + 20W	
	Całkowite zniekształcenia harmoniczne (THD)	0.2%		
	Charakterystyka częstotliwości	40 - 25000 Hz		
	Stosunek sygnału/szumu	80 dB		
TAŚMA	Prędkość taśmy	3000 ± 3% (MTT-111. PRĘDKOŚĆ NORMALNA)		
	Kołysanie i drżenie dźwięku	0.25% (MTT -111, JIS-WTD)		
	Czas przewijania do przodu/do tyłu	120sec (C-60)		
	Charakterystyka częstotliwości	250 - 8000Hz		
	Stosunek sygnał/szum	43dB(P/B)/43dB(R/P)		
	Separacja kanałów	50dB(P/B)/45dB(R/P)		
	Stosunek kasowania	55dB (MTT-5511)		
[Głośniki]		<b>LXS-U550/LXS-W550</b>	<b>LXS-U250/LXS-W250</b>	
	Typ	2 głośniki dwudrożne		2 głośniki dwudrożne
	Impedancja	6 Ω		6 Ω
	Charakterystyka częstotliwości	85 - 20000 Hz		90 - 20000 Hz
	Poziom ciśnienia dźwiękowego (SPL)	88 dB/W (1m)		87 dB/W (1m)
	Znamionowa moc wejściowa	50 W		20 W
	Maksymalna moc wejściowa	100 W		40 W
	Wymiary netto (szerokość x wysokość x głębokość)	160x250x186mm		160x250x186mm
	Waga netto	2.2kg		2.1kg

Ze względu na proces ciągłego doskonalenia produktu, konstrukcja i parametry techniczne urządzenia mogą ulec zmianie bez uprzedzenia.



P/NO : 3834RH0085P