



LG

website <http://www.lgservice.com>

LG

# LG مكيف هواء من نوع الكاسيت

## دليل المالك

قبل التركيب، يجب اخضاع هذه الوحدة للموافقة من  
قبل سلطات امداد الكهرباء  
( معيار EN 61000-3 )

### هام

- الرجاء قراءة دليل التعليمات هذا بعناية قبل تركيب هذا المنتج.
- الرجاء الاحتفاظ بدليل التركيب هذا للرجوع إليه لاحقاً بعد قراءته بعناية.

# جدول المحتويات

## سجل هذه البيانات

اكتب رقم الموديل والرقم التسلسلي هنا:

الموديل #

مسلسل #

يمكن أن تجدهما على جانب كل جهاز

اسم المورد

تاريخ الشراء

■ قم بتدبيس الإيصال مع هذه الصفحة لإثبات تاريخ الشراء أو  
لتحرير الضمان

## إقراء هذا الكتيب

ستجد بالداخل العديد من التعليمات المفيدة حول كيفية استخدامك  
مكيف الهواء وصيانته.

يمكنك توفير وقتك و مالك فقط بقليل من الرعاية الوقائية لجهازك.  
سوف تجد الكثير من الحلول للتساؤلات المعتدة في خريطة تحري  
الخلل وإصلاحه، قد لا تحتاج إلى مركز الخدمة على الإطلاق إذا  
بحثت في باب

تحري الخلل وإصلاحه عن إجابة لمشكلتك فيها .

## تنبيه

- للإصلاح أو الصيانة اتصل بفني الصيانة المعتمد لهذه الجهاز
- اتصل بالمختص لتركيب هذه الجهاز
- مكيف الهواء ليس مصمم لاستخدام الأطفال الصغار  
دون إشراف
- يجب مراقبة الأطفال الصغار للتأكد من عدم عبثهم  
بمكيف الهواء
- عند تغيير سلك توصيل الطاقة الكهربائية يجب استبداله  
بسلك أصلى وان يتم بواسطة فني معتمد
- التركيب يجب أن يتم وفقا للنظام الكهربى الوطنى وبواسطة  
الفنيين المؤهلين والمعتمدين فقط

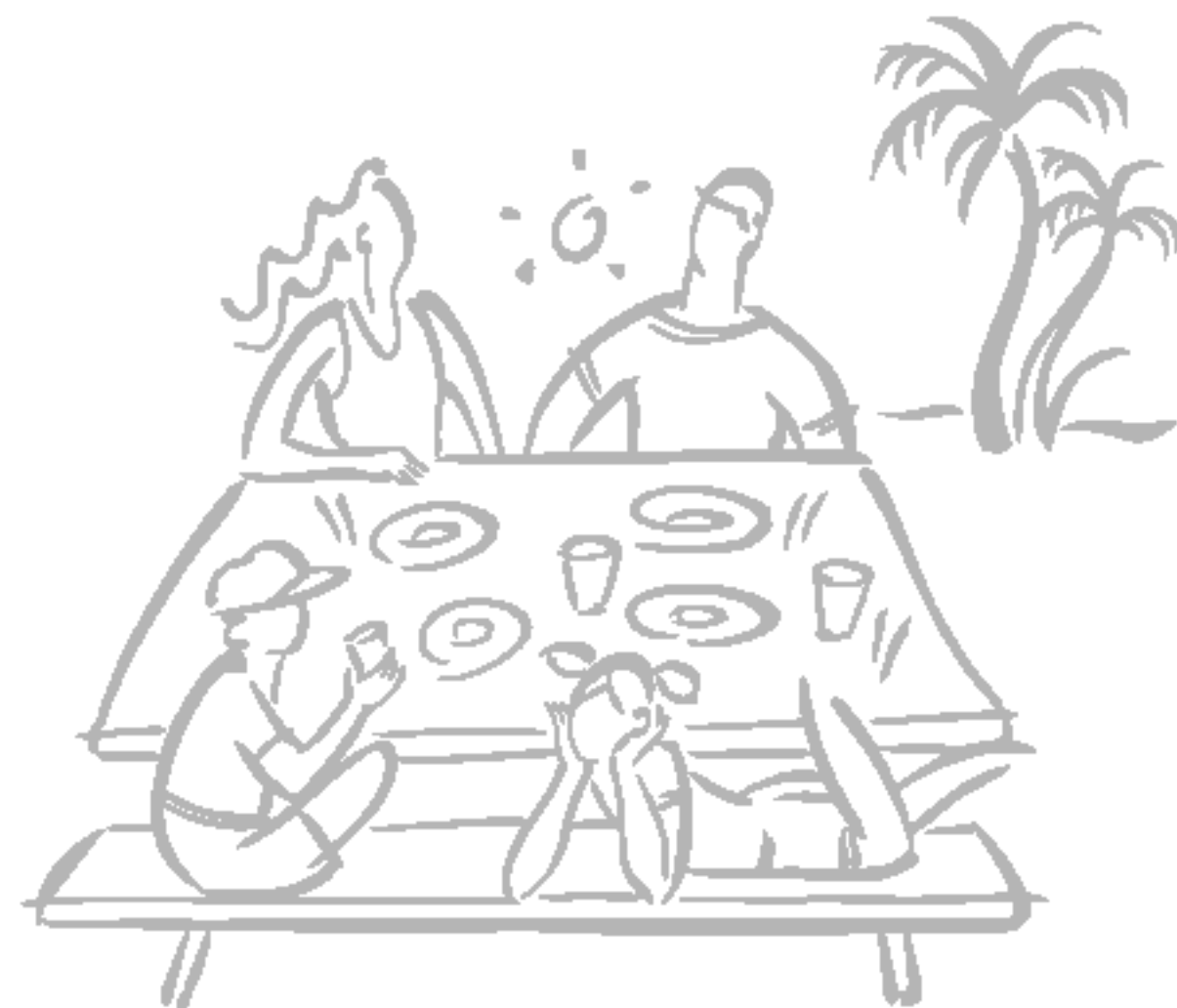

احتياطات الأمان ..... ٣

قبل التشغيل ..... ٨

قبل التشغيل ..... ٩

الطريقة المفضلة ..... ١٠

تعليمات التشغيل ..... ١١

الرعاية وصيانة مكيف الهواء ..... ٢٠



## احتياطات الأمان

لتجنب احتمالات إصابة المستخدم أو أي شخص آخر، ولتجنب تلف الوحدة، يجب اتباع الإرشادات التالية. ■ الاستعمال غير الصحيح نتيجة لإهمال الإرشادات سيؤدي إلى المشاكل وتلف الوحدة.

**تحذير** ⚠

هذا الرمز يشير إلى احتمال الوفاة أو الإصابة الخطيرة.

**تنبيه** ⚠

هذا الرمز يشير فقط إلى احتمال الإصابة أو تلف الممتلكات.

■ دلالات الرموز المستخدمة في هذا الدليل سيتم شرحها فيما يلي.



**تأكد من عدم القيام بذلك.**



**تأكد من اتباع الإرشادات.**

## تحذير

### التركيب

قم دائماً بتأريض الجهاز.

لإجراء أعمال الكهرباء، عليك الاتصال بالوكيل أو البائع أو فني كهرباء مؤهل أو مركز خدمة معتمد.

لا تستخدم قاطع تيار معيب أو أقل من المعيار. استخدم هذا الجهاز على دائرة كهربية مخصصة له.

● هناك خطر نشوب حريق أو حدوث صدمة كهربية

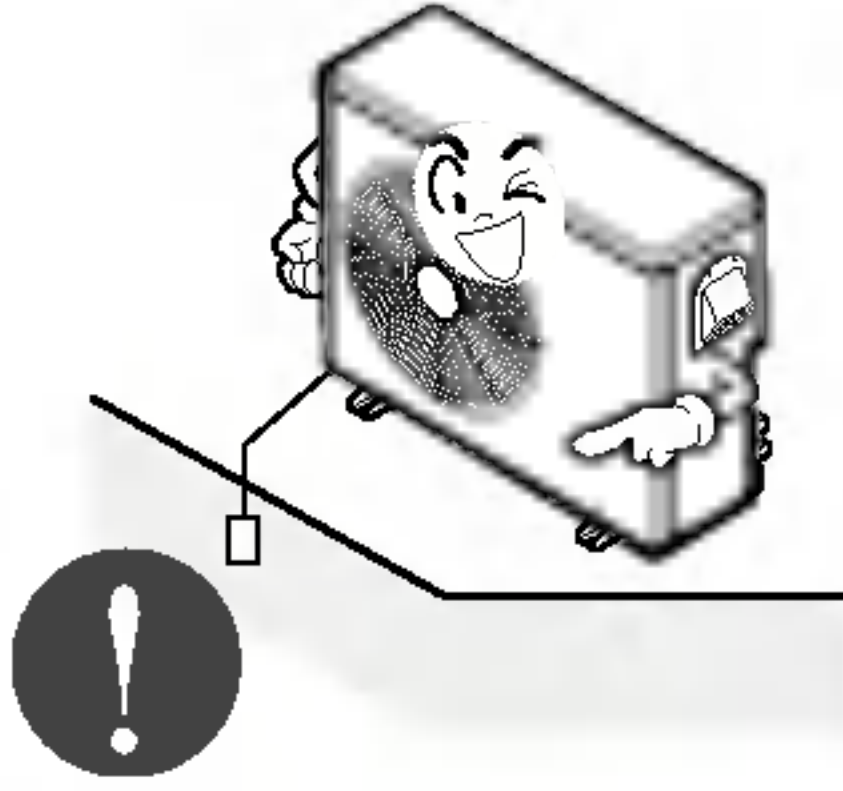

● لا تقم بفك الجهاز أو إصلاحه. هناك خطر نشوب حريق أو حدوث صدمة كهربية.

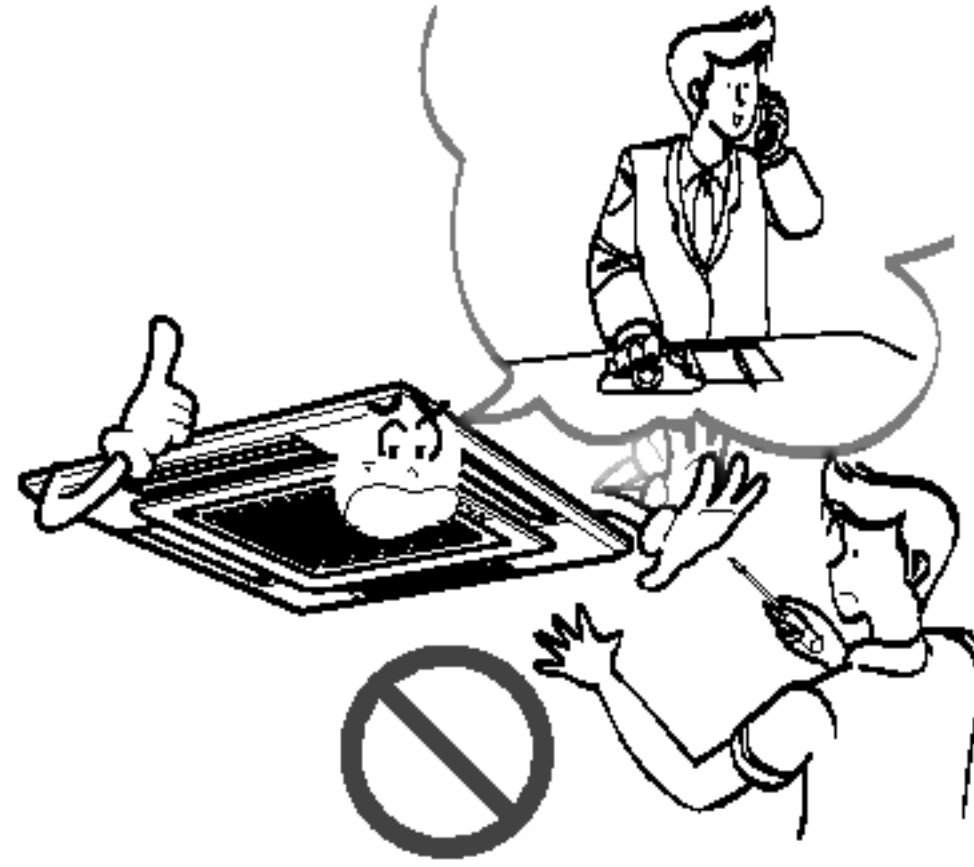

● هناك خطر نشوب حريق أو حدوث صدمة كهربية.

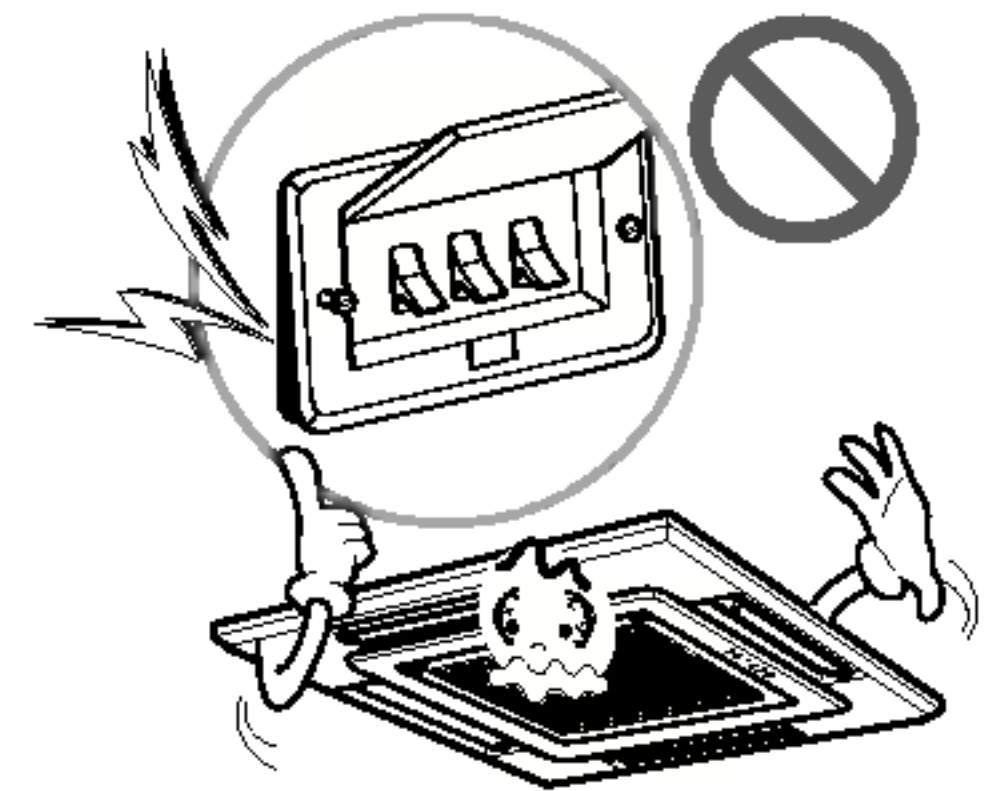

استخدم قاطع التيار أو المصهر ذو المعيار الصحيح.

قم دائماً بتركيب دائرة كهربية مخصصة وقاطع تيار مخصص للجهاز.

قم دائماً بتركيب لوحة وغطاء صندوق التحكم بإحكام.

● هناك خطر نشوب حريق أو حدوث صدمة كهربية.

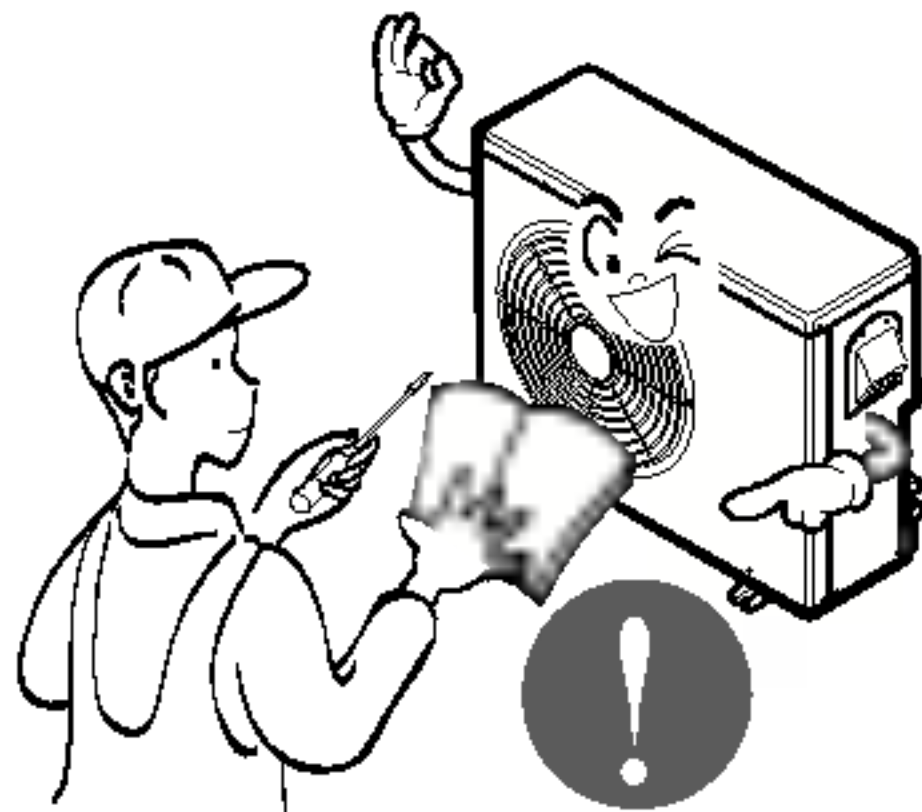

● التوصيل أو التركيب غير الصحيح قد يتسبب في نشوب حريق أو حدوث صدمة كهربية.

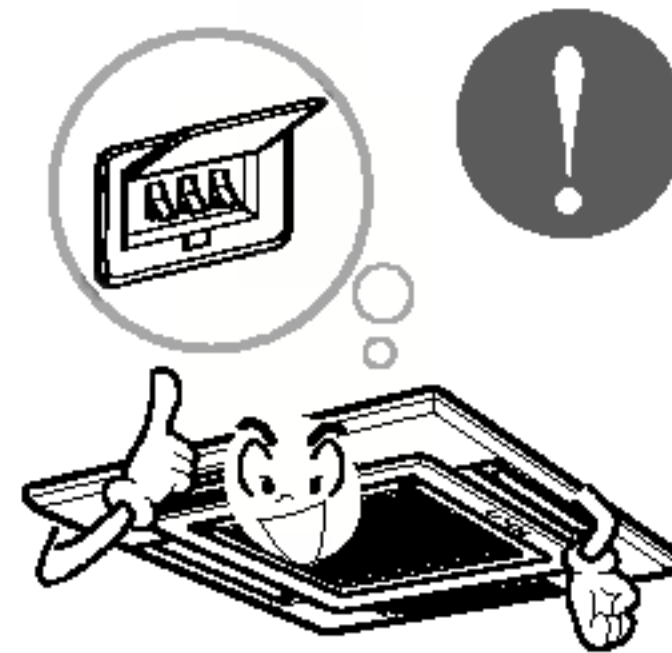

● هناك خطر نشوب حريق أو حدوث صدمة كهربية.

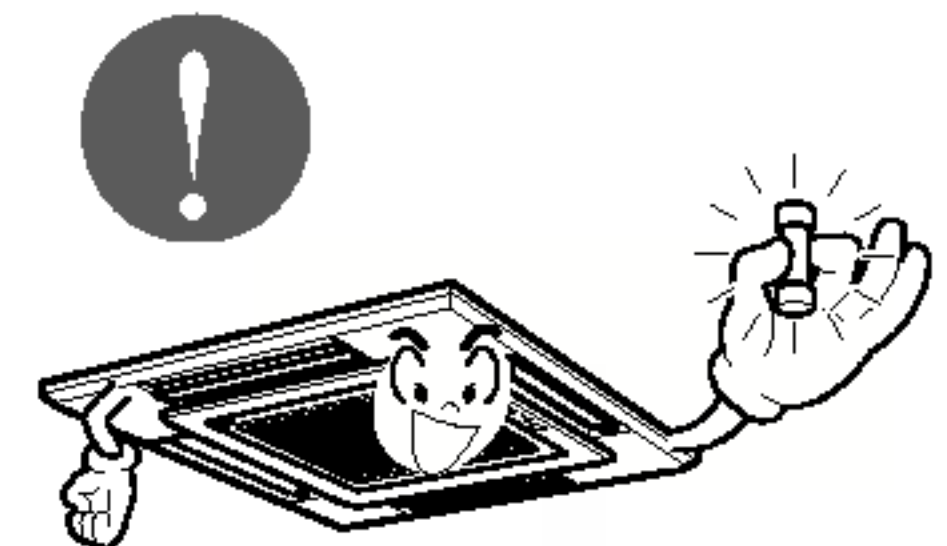



كن حذراً عند تفريغ الجهاز من عبوته وتركيبه.

- فقد تتسبب الحواف الحادة في حدوث إصابة. كن حريصاً من حواف الصندوق والريش الموجودة على المكثف والمبخر.

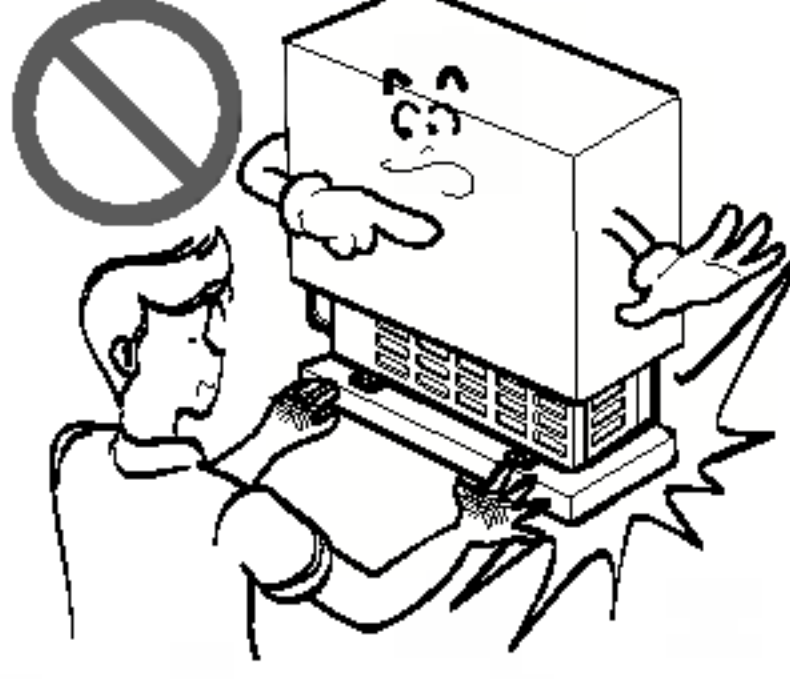

لا تركيب الوحدة أو نزلها أو تعيد تركيبها بنفسك (العميل).

- هناك خطر نشوب حريق أو حدوث صدمة كهربية أو انفجار أو وقوع إصابة.

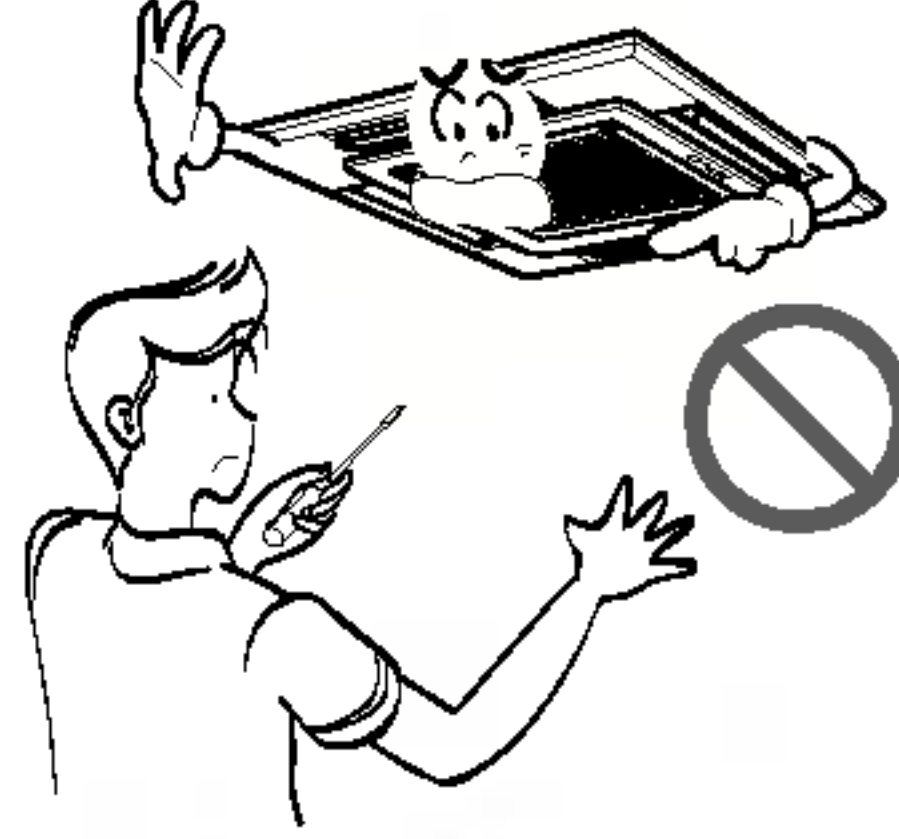

لا تقم بتعديل كابل الطاقة أو إطالته.

- هناك خطر نشوب حريق أو حدوث صدمة كهربية.

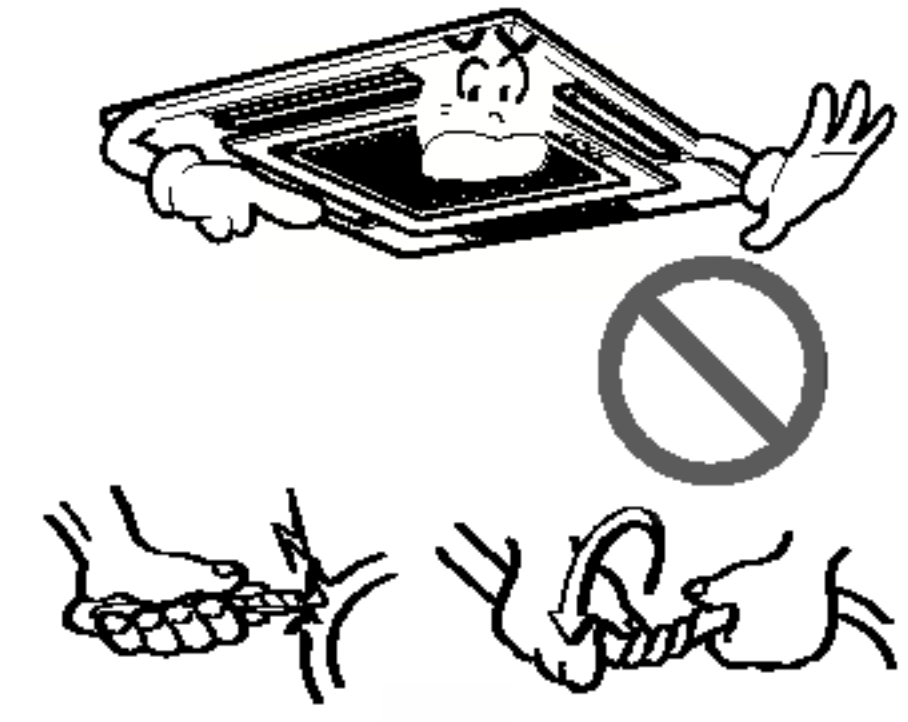

لا تركيب الجهاز على منصة تثبيت معيبة.

- فقد يؤدي ذلك إلى الإصابة أو وقوع حادث أو تلف الجهاز.

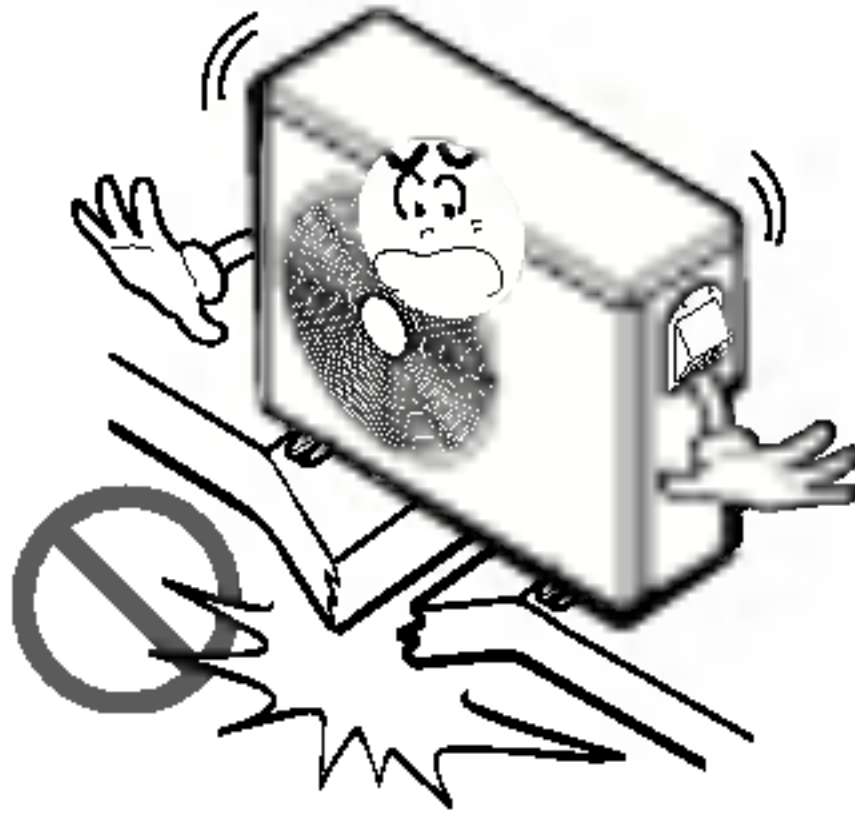

للتثبيت، عليك الاتصال بالوكيل أو مركز خدمة معتمد.

- هناك خطر نشوب حريق أو حدوث صدمة كهربية أو انفجار أو وقوع إصابة.

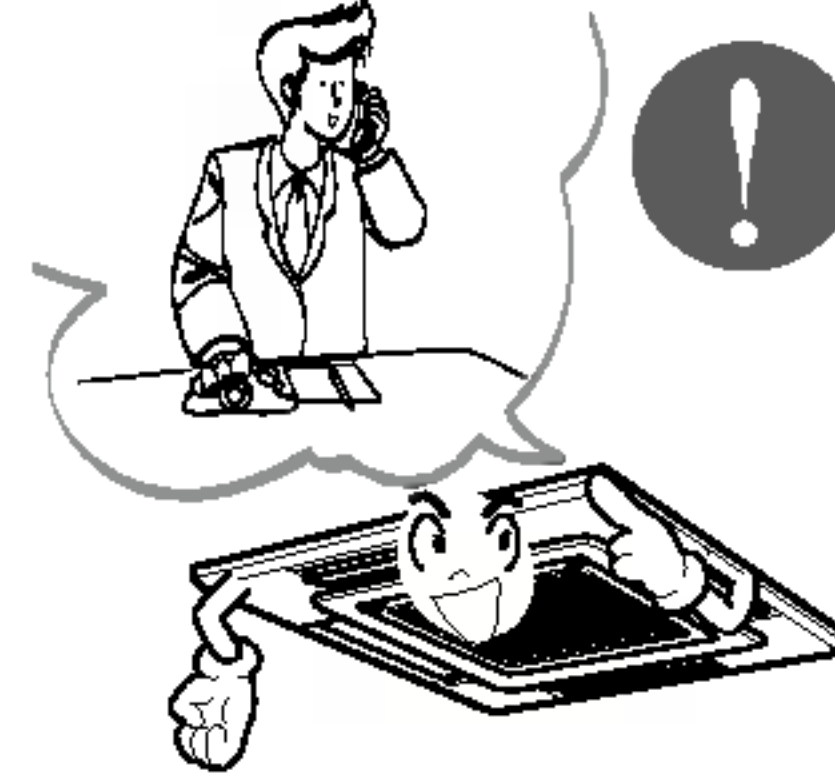

لا تسمح بتدفق هواء مكيف الهواء لمدة طويلة عندما تكون الرطوبة عالية جداً مع ترك أحد الأبواب أو النوافذ مفتوحاً.

- قد تتكاثف الرطوبة وتتسبب في بلل الأثاث أو تلفه.



تأكد من عدم تهالك منطقة التركيب بمرور الزمن.

- إذا تهافت القاعدة، فمن الممكن أن يسقط مكيف الهواء معها، مما يتسبب في الإضرار بالممتلكات وتعطل الجهاز والتعرض للإصابة.

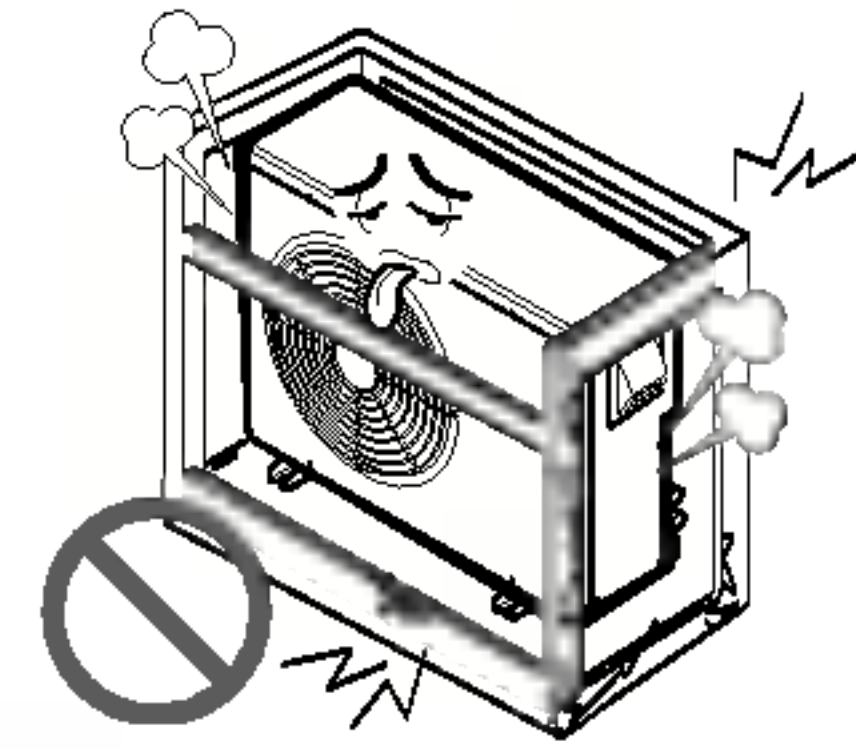

## التشغيل

لا تقم بتوصيل أو فصل قابس الطاقة أثناء التشغيل.

- هناك خطر نشوب حريق أو حدوث صدمة كهربية.

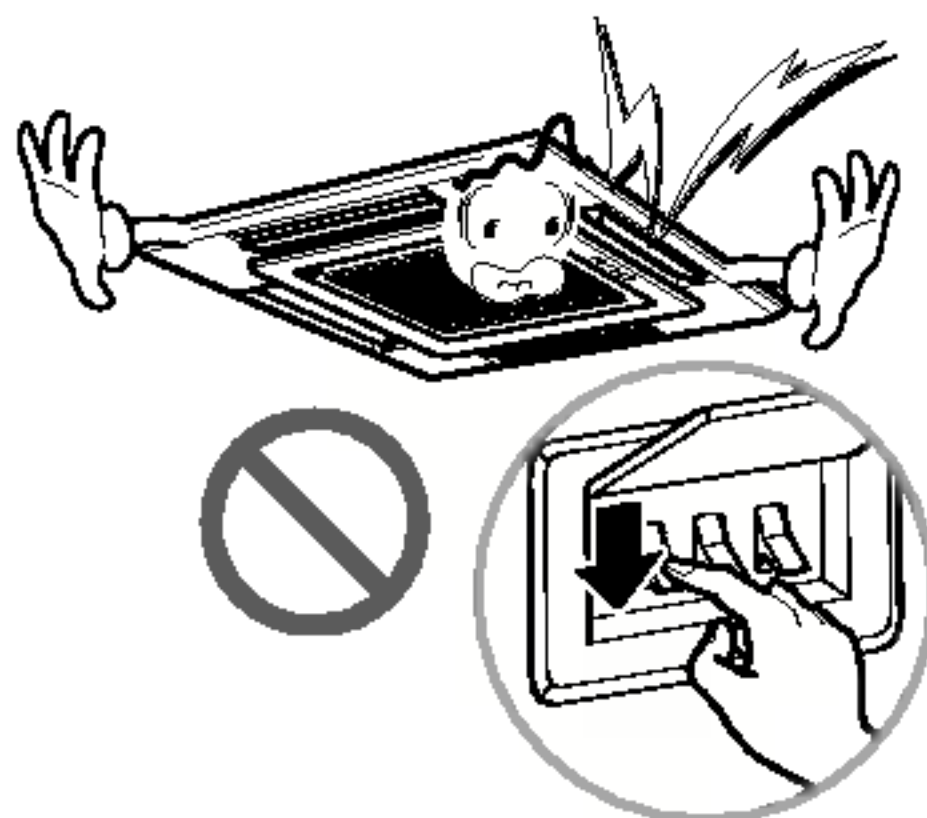

لا تضع أي شيء فوق كابل الطاقة.

- هناك خطر نشوب حريق أو حدوث صدمة كهربية.

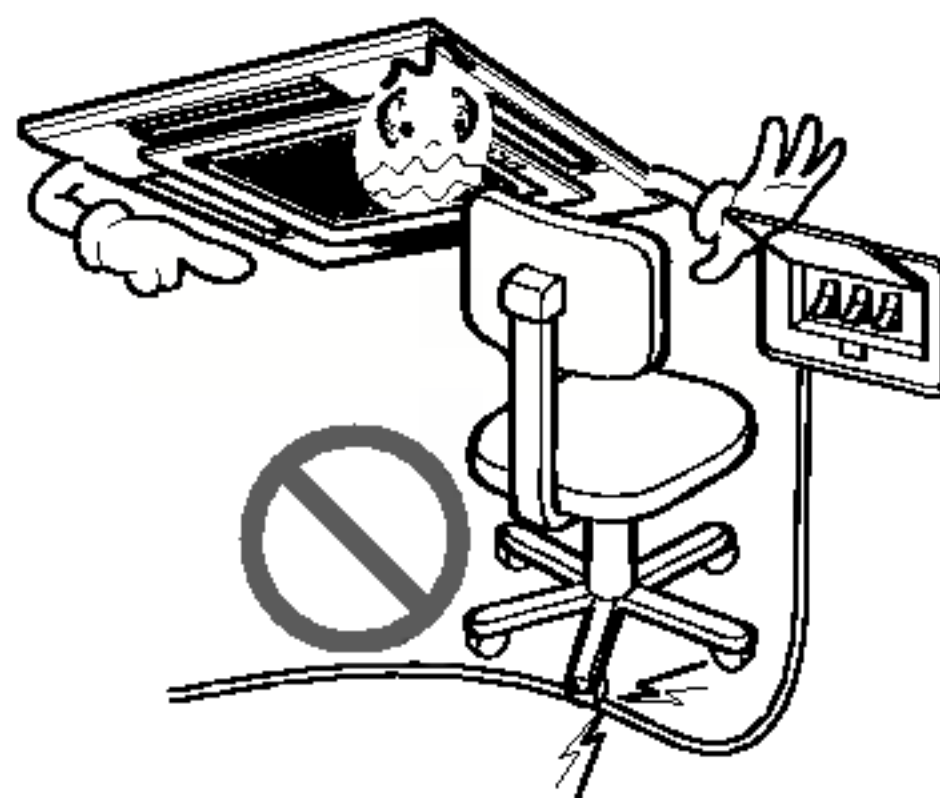

احرص على التأكد من عدم خروج كابل الطاقة أو تلغه أثناء التشغيل.

- هناك خطر نشوب حريق أو حدوث صدمة كهربية.

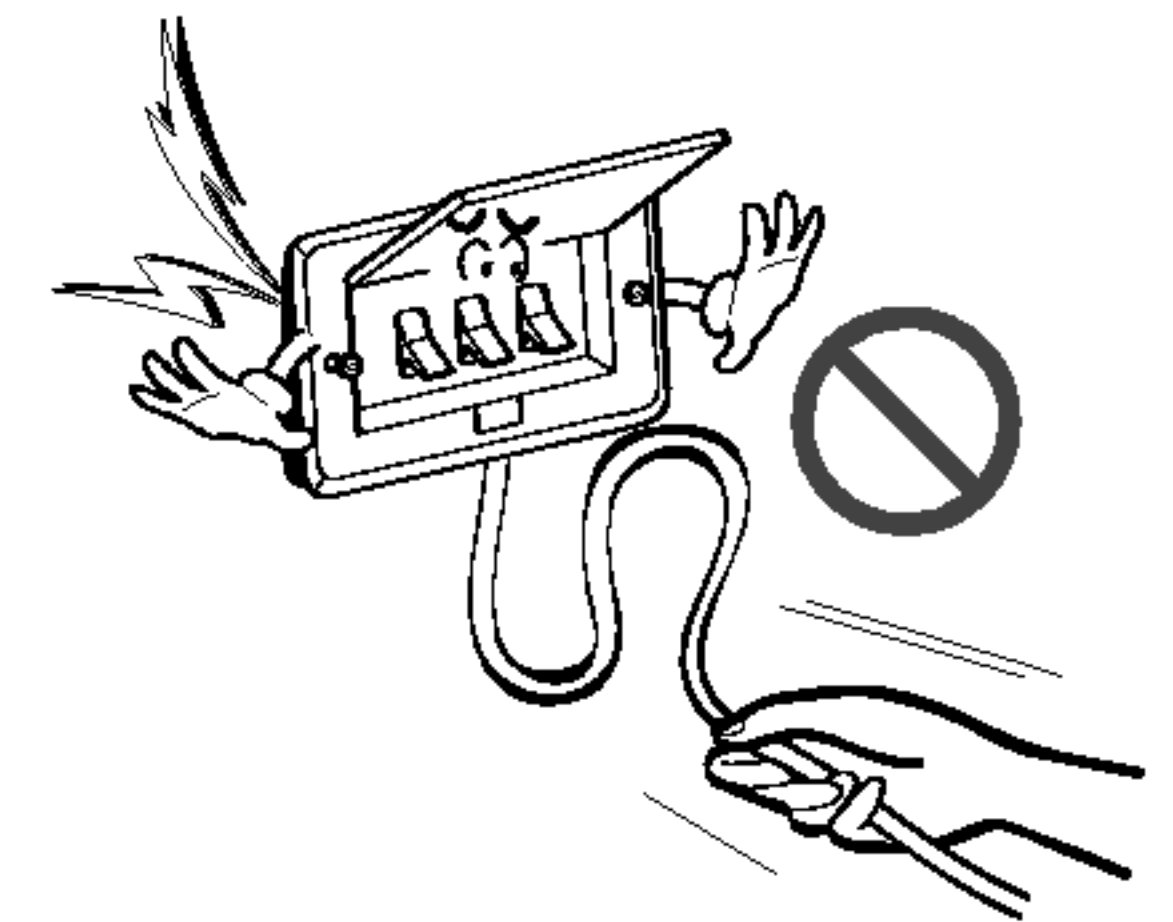



## تحوطات السلامة

لا تسمح للماء بالدخول إلى الأجزاء الكهربائية.

- هناك خطر نشوب حريق أو تعطل الجهاز أو حدوث صدمة كهربية.

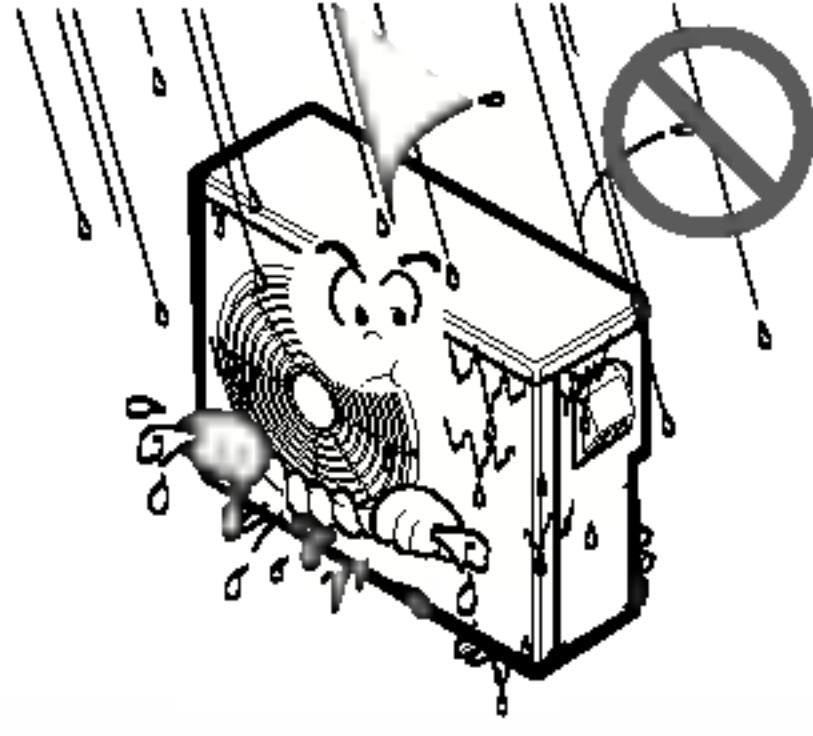

لا تضع مدفأة أو أية أجهزة أخرى بالقرب من كابل الطاقة.

- هناك خطر نشوب حريق أو حدوث صدمة كهربية.

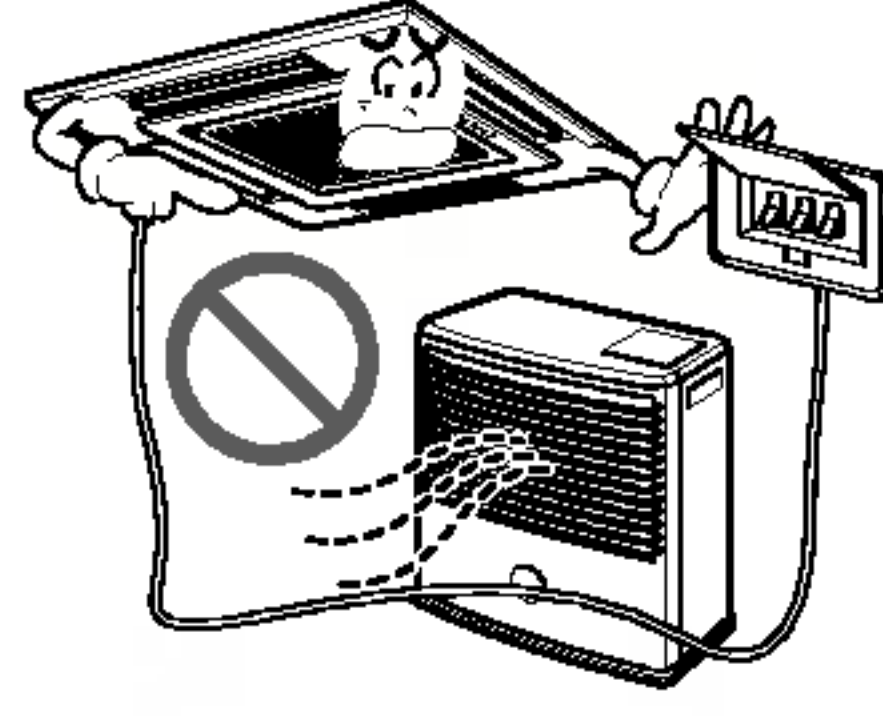

لا تلمس (تشغل) الجهاز بيدك مبتلة.

- هناك خطر نشوب حريق أو حدوث صدمة كهربية.

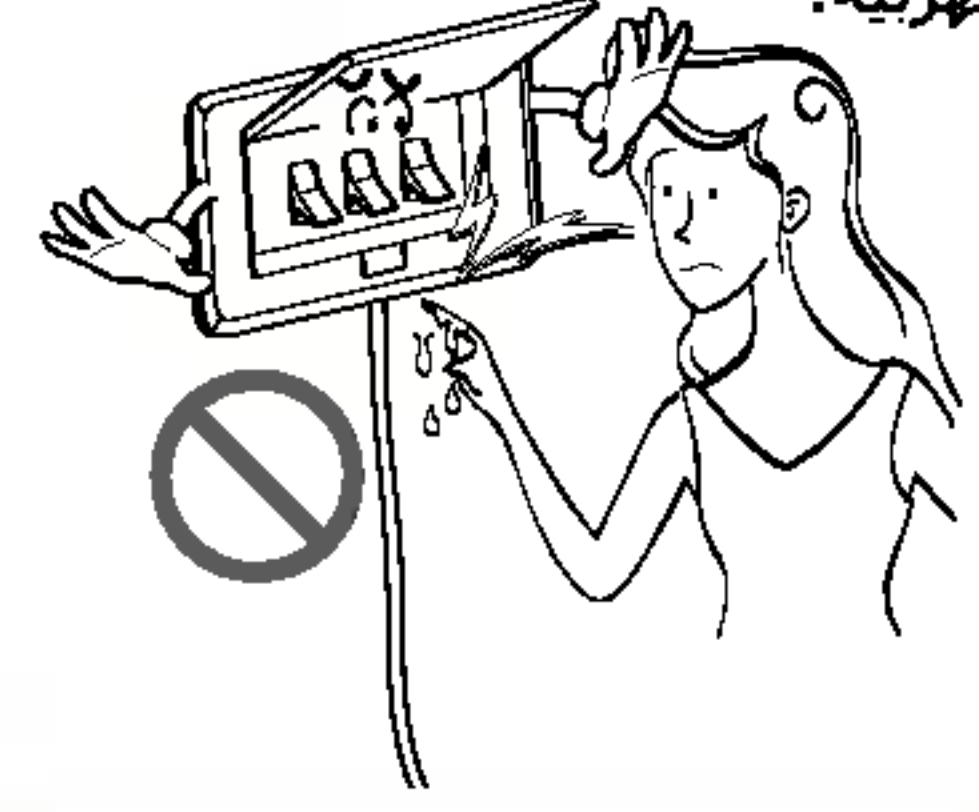

عند تسريب غاز قابل للاشتعال، قم بقفل الغاز وفتح النوافذ للتهوية قبل تشغيل الجهاز.

- لا تستخدم الهاتف أو تشغيل المفاتيح أو غلقها. هناك خطر حدوث انفجار أو نشوب حريق.

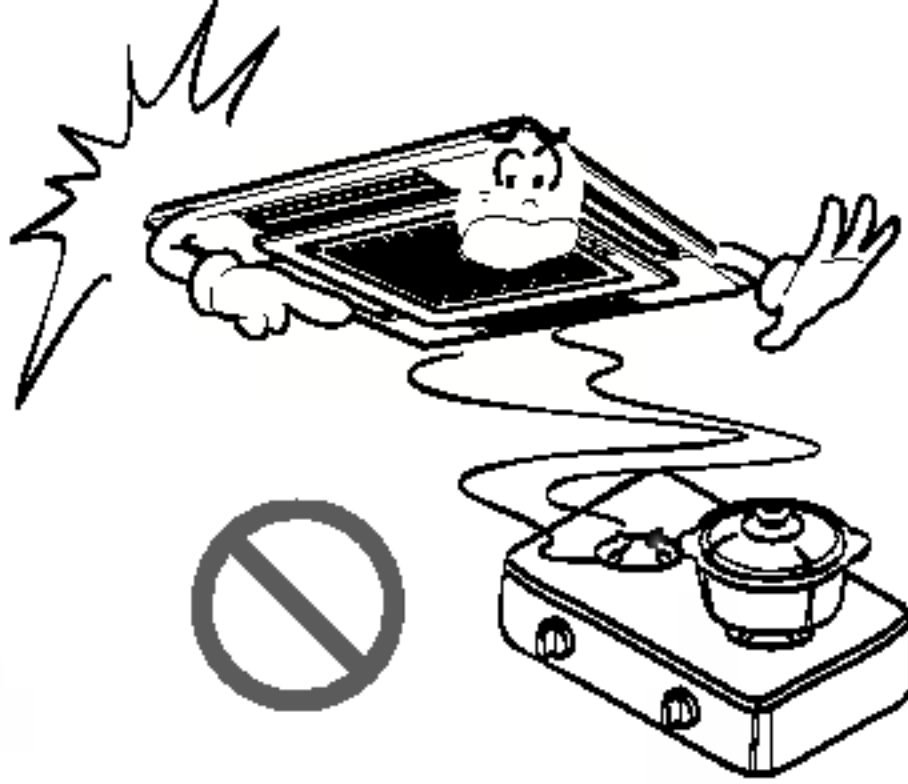

لا تستخدم الجهاز في مكان ضيق ومغلق لفترة طويلة.

- قد يحدث نقص في الأكسجين.

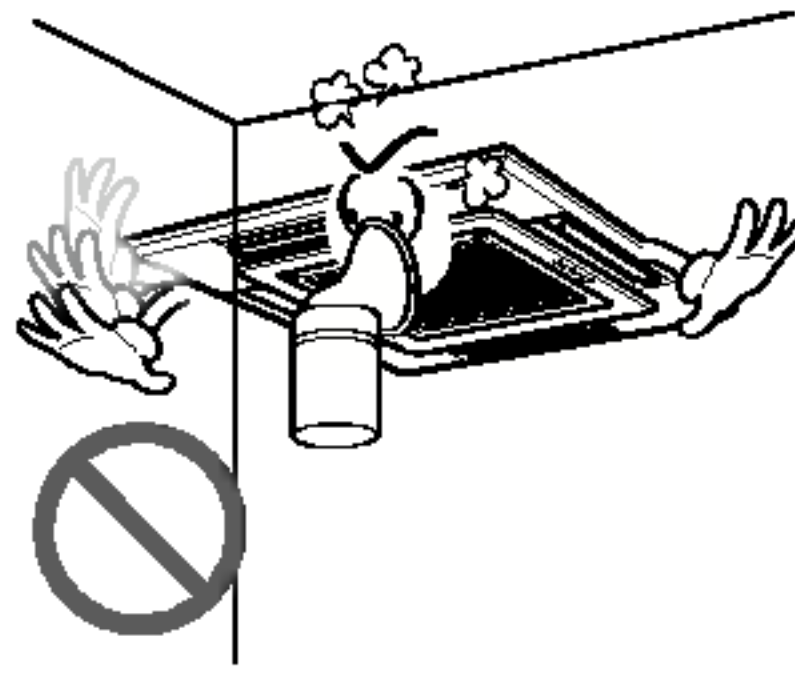

لا تخزن أو تستخدم غازات قابلة للاشتعال أو مواد قابلة للاحتراق بالقرب من الجهاز.

- هناك خطر نشوب حريق أو تعطل الجهاز.

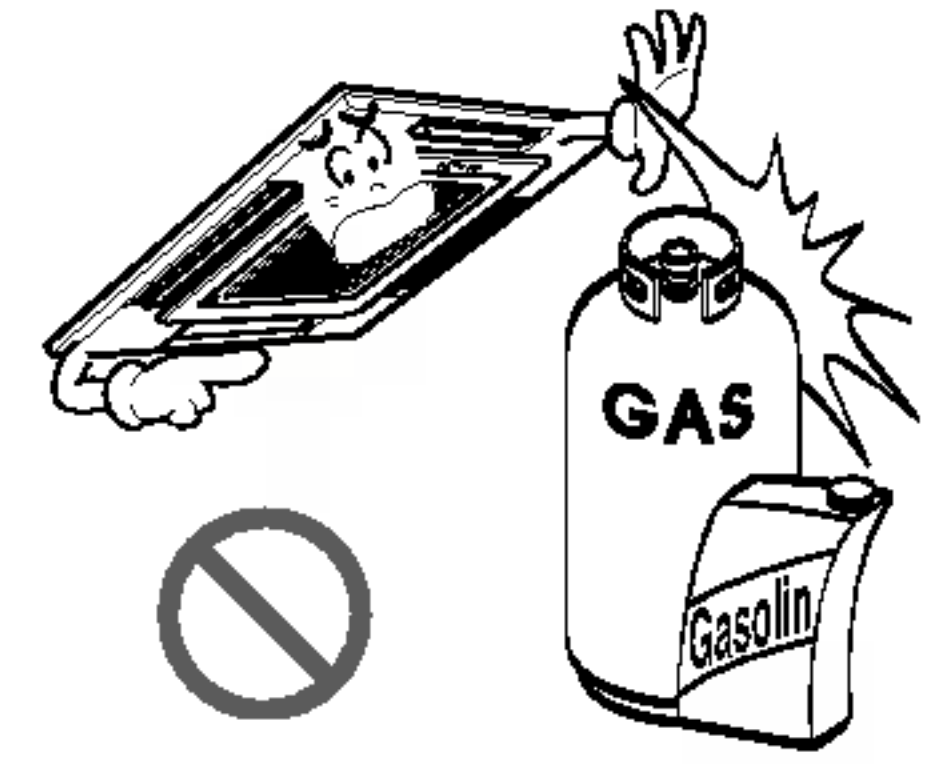

لا تفتح شبكة المدخل بالجهاز أثناء التشغيل، (لا تلمس الفلتر الكهربوستاتيكي، إذا كنت الوحدة مجهزة بذلك).

- هناك خطر التعرض لإصابة جسدية أو حدوث صدمة كهربية أو تعطل الجهاز.



قم بإيقاف التشغيل وغلِق النافذة عند وجود رياح أو أعاصير. إذا أمكن، قم بإخراج الجهاز من النافذة قبل وصول الإعصار.

- هناك خطر حدوث ضرر بالممتلكات أو تعطل الجهاز أو حدوث صدمة كهربية.

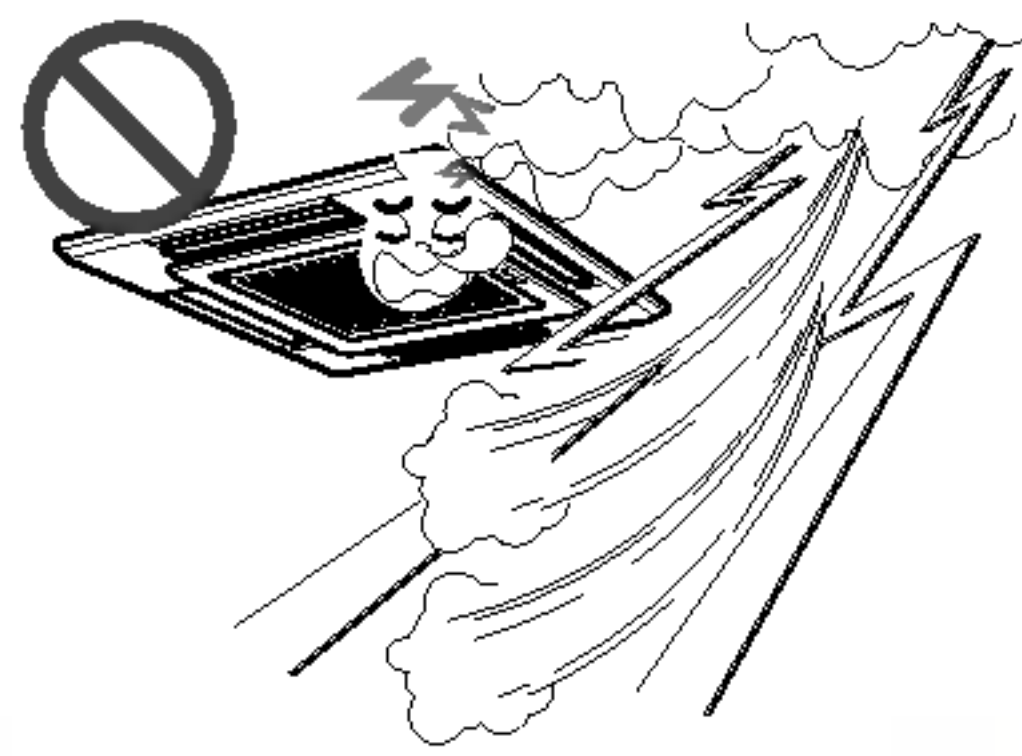

في حالة صدور أصوات غريبة أو انبعاث رائحة أو دخان من الجهاز، قم بغلاق قاطع التيار أو فصل كابل مصدر التيار.

- هناك خطر نشوب حريق أو حدوث صدمة كهربية.

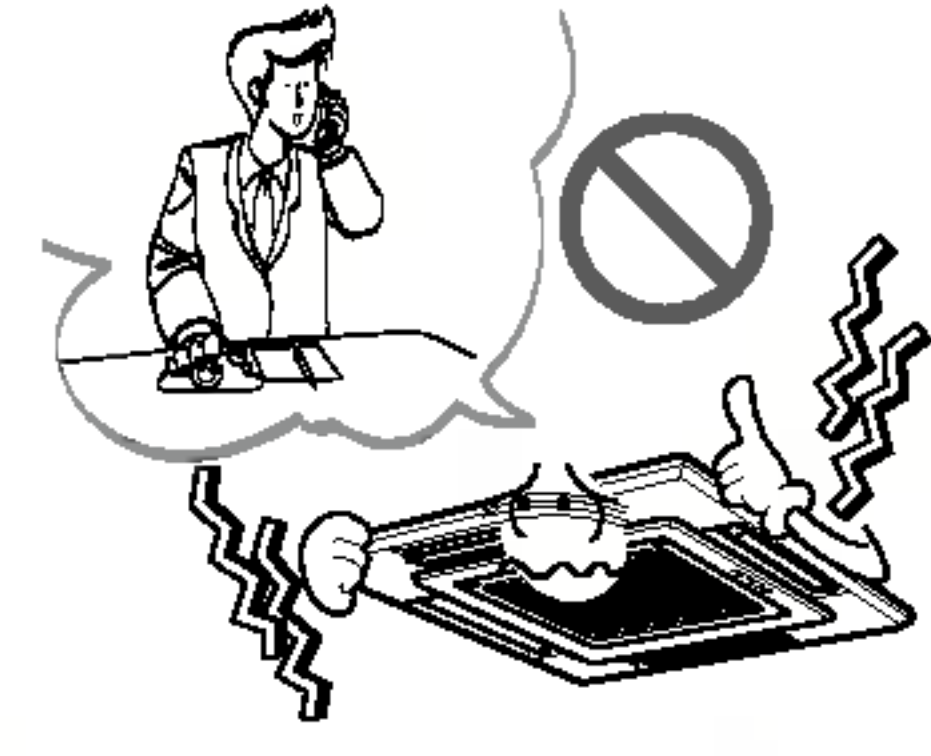

ذلك إلى ما أو، الموقد مع تشغيله عند لأخر أن من الجهاز بنهوية قم

- كهربية صدمة حدوث أو حريق نشوب خطر هناك

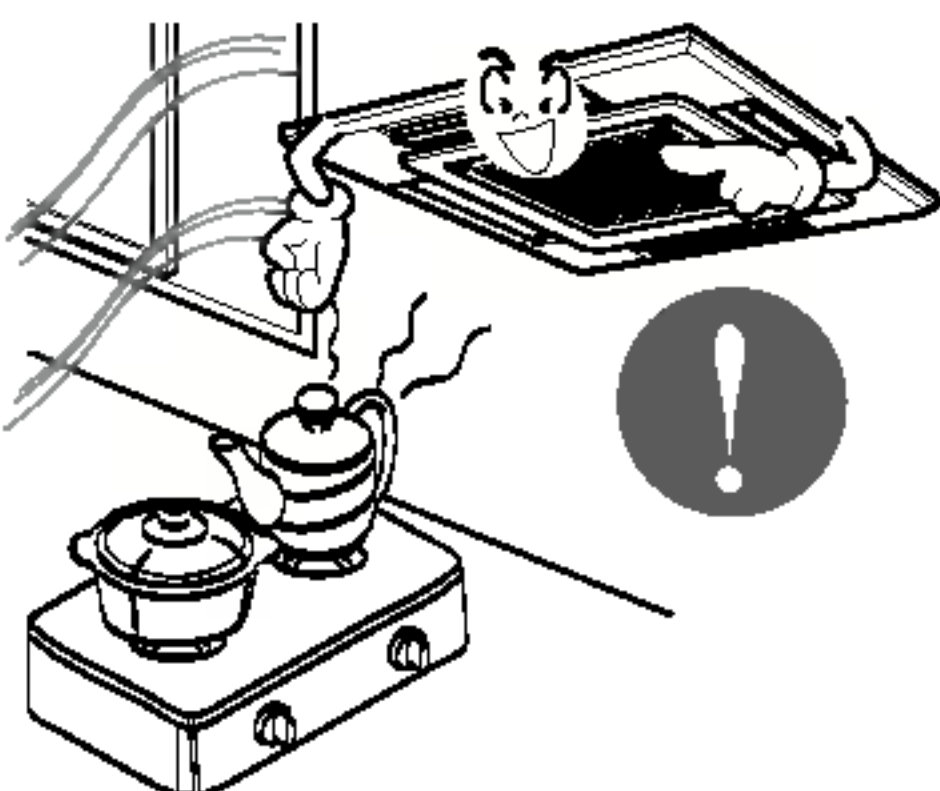

كن حريصاً لمنع دخول المياه إلى الجهاز.

- هناك خطر نشوب حريق أو حدوث صدمة كهربية أو تلف الجهاز.

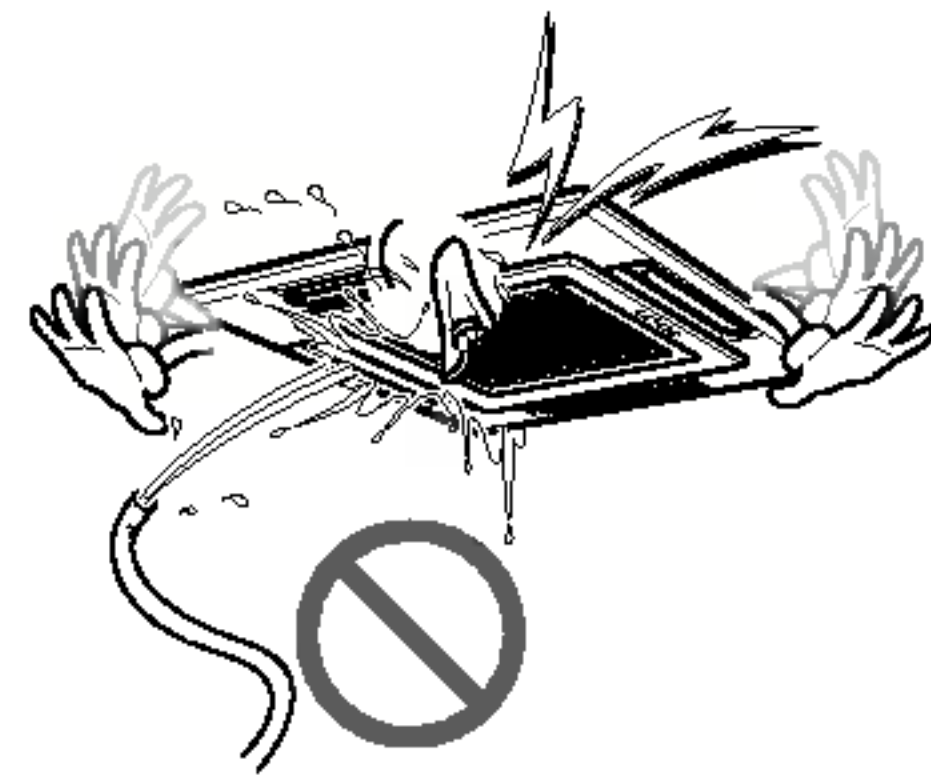

عند غمر الجهاز بالمياه، اتصل بمركز خدمة معتمد.

- هناك خطر نشوب حريق أو حدوث صدمة كهربية

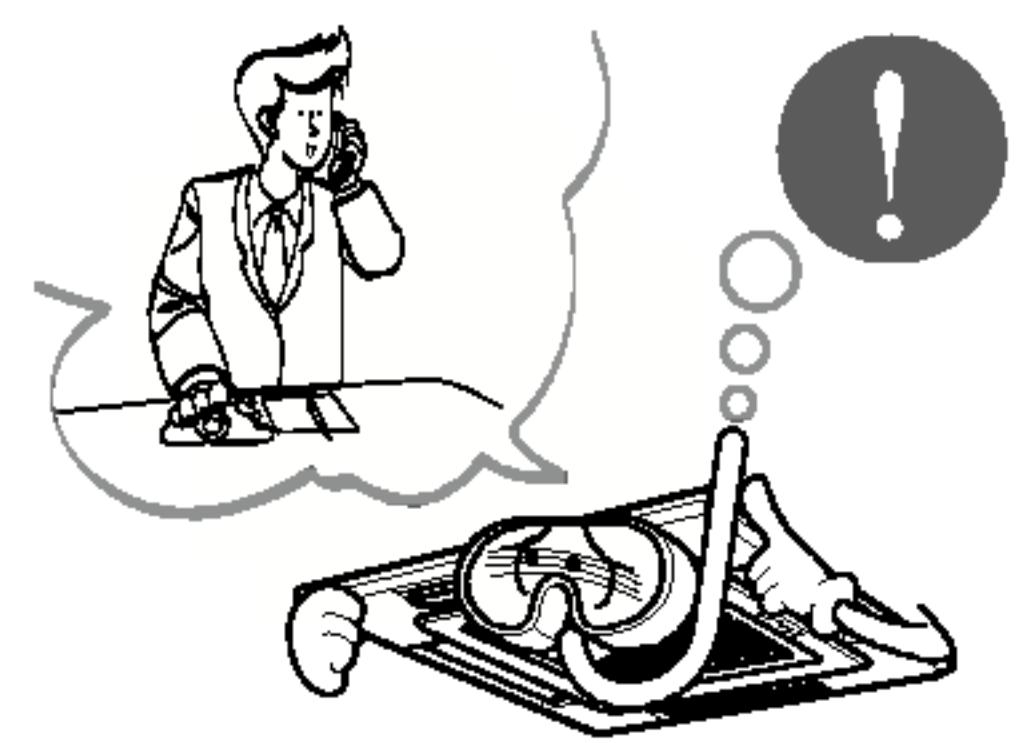



قم بإغلاق مصدر التيار الرئيسي عند تنظيف الجهاز أو صيانته.

● هناك خطر حدوث صدمة كهربائية.

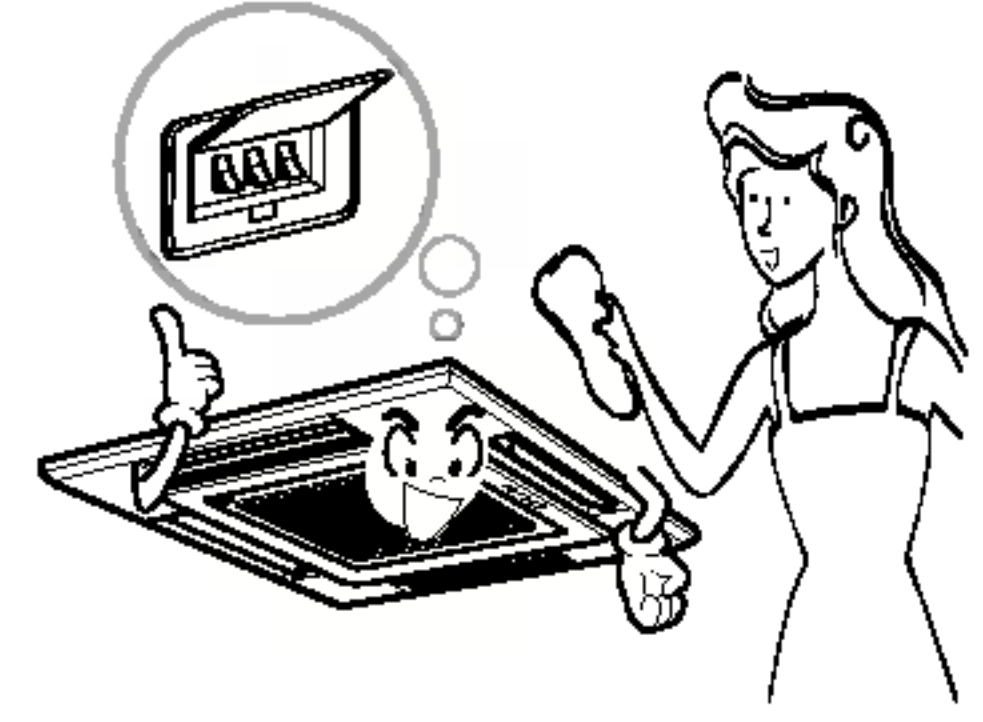

عند عدم استخدام الجهاز لفترة طويلة، قم بفصل قابس مصدر الطاقة أو بقطع قاطع التيار.

● هناك خطر تلف الجهاز أو تعطله أو التشغيل بدون قصد.

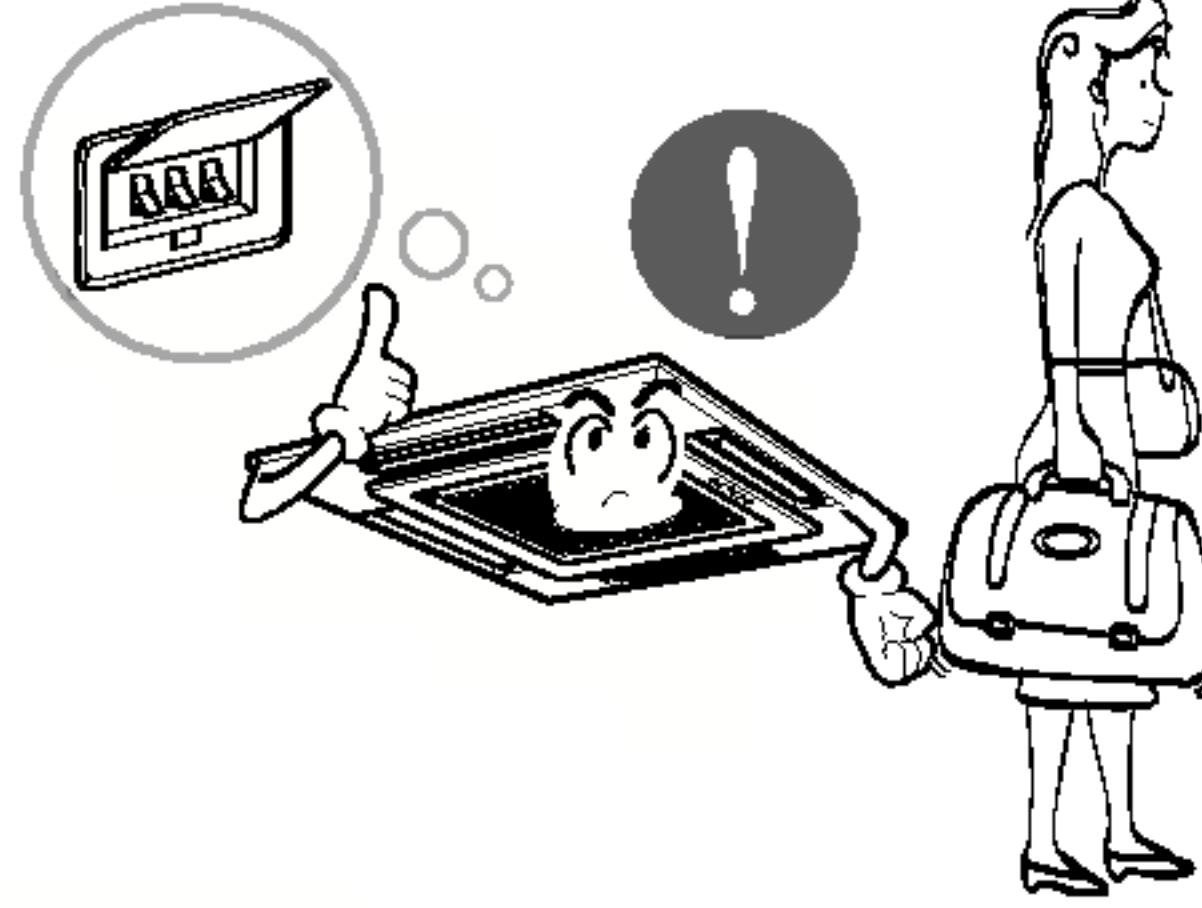

احرص على التأكد من عدم تخطي أو سقوط أي شخص فوق الوحدة الخارجية.

● فقد ينتج عن هذا وقوع إصابة وتلف الجهاز.

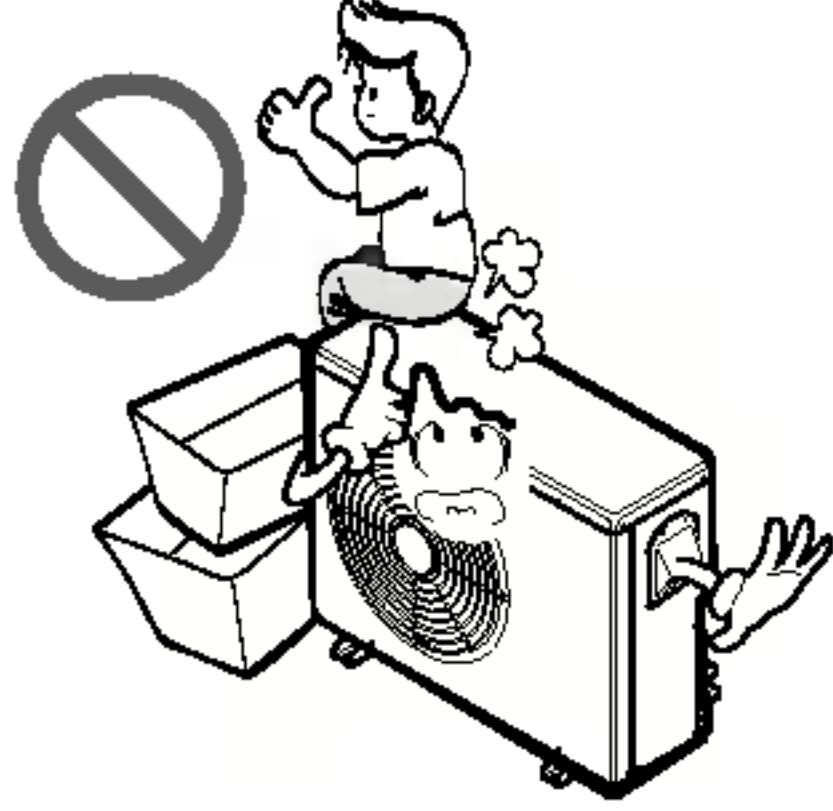

## تنبيه

### التركيب

تأكد دائماً من عدم وجود تسريب الغاز (غاز التبريد) بعد تركيب الجهاز أو إصلاحه.

● قد تتسبب مستويات غاز التبريد المنخفضة في تعطل الجهاز.

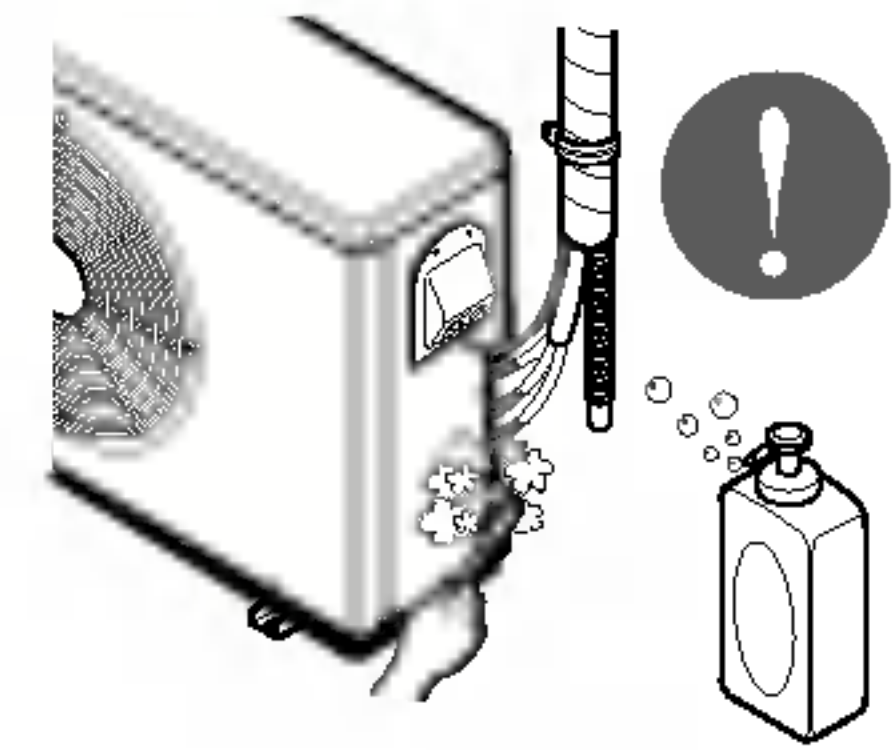

ركب خرطوم التصريف للتأكد من تصريف المياه على نحو صحيح.

● الوصلات الرديئة قد تتسبب في تسريب المياه.

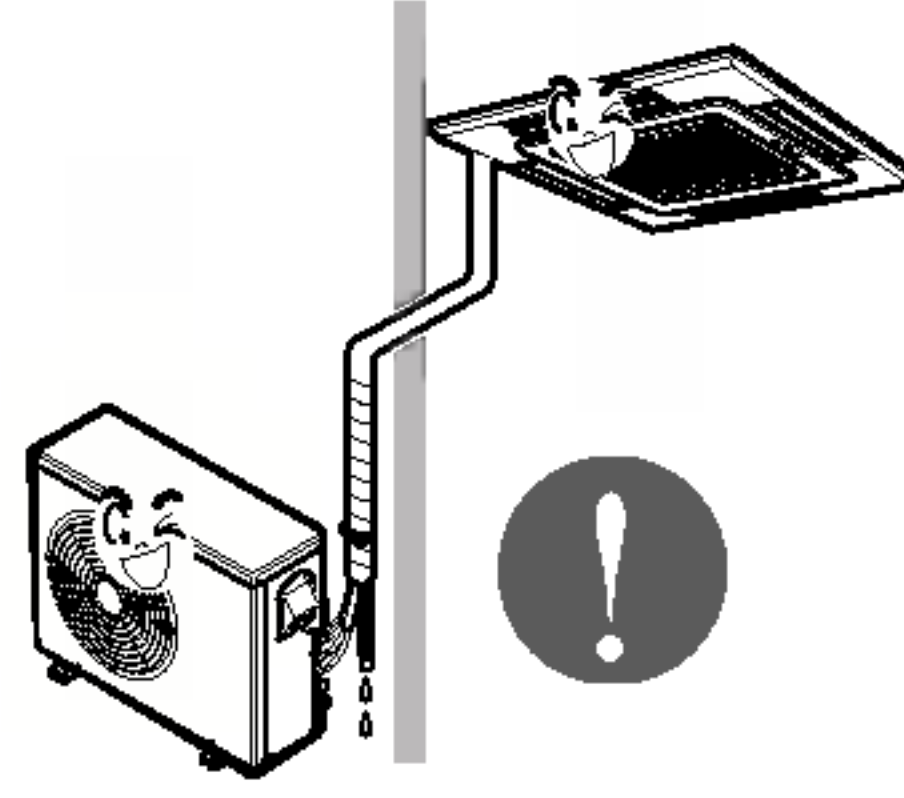

حافظ على المستوى حتى عند تركيب الجهاز.

● لتجنب الاهتزاز أو تسريب المياه.

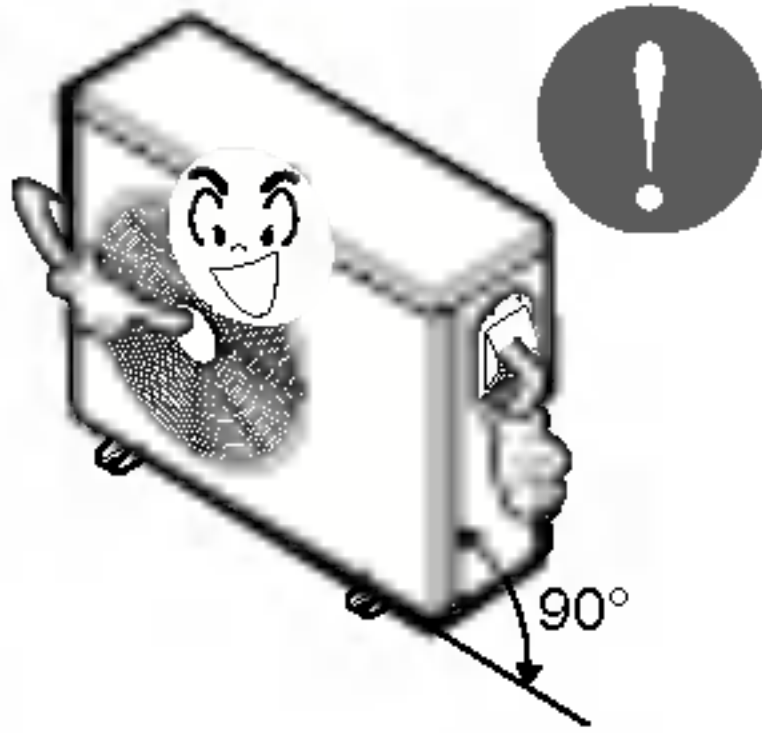

لا تركيب الجهاز في مكان يمكن أن يتسبب صوت الضوضاء أو الهواء الساخن الصادر عن الوحدة الخارجية في إيذاء الجيران.

● فقد يؤدي ذلك إلى إثارة المشاكل مع جيرانك.

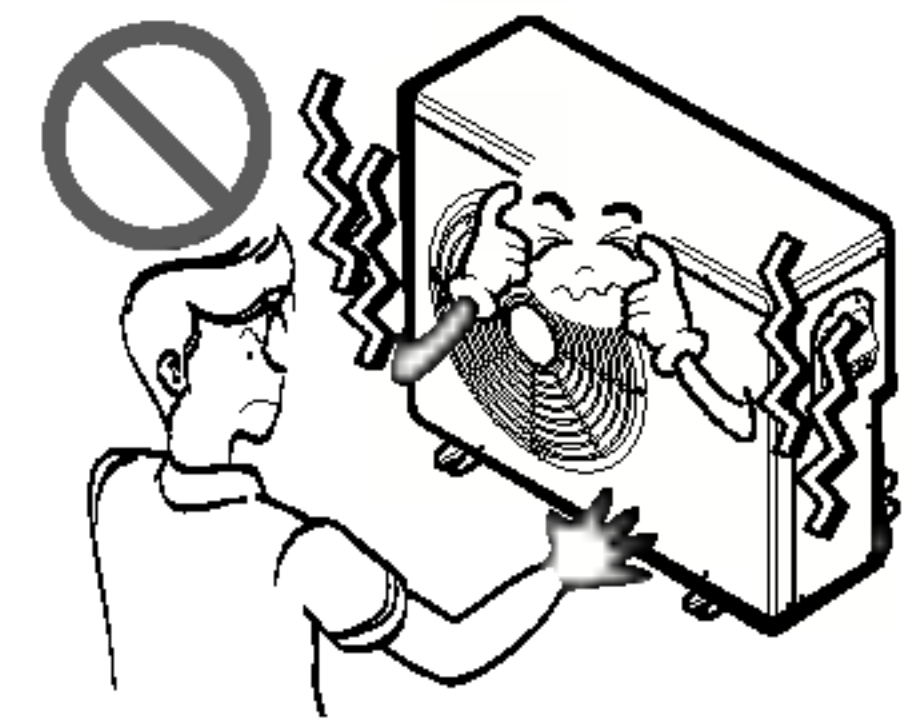

استخدم شخصين أو أكثر لرفع الجهاز ونقله.

● تجنب وقوع الإصابة.

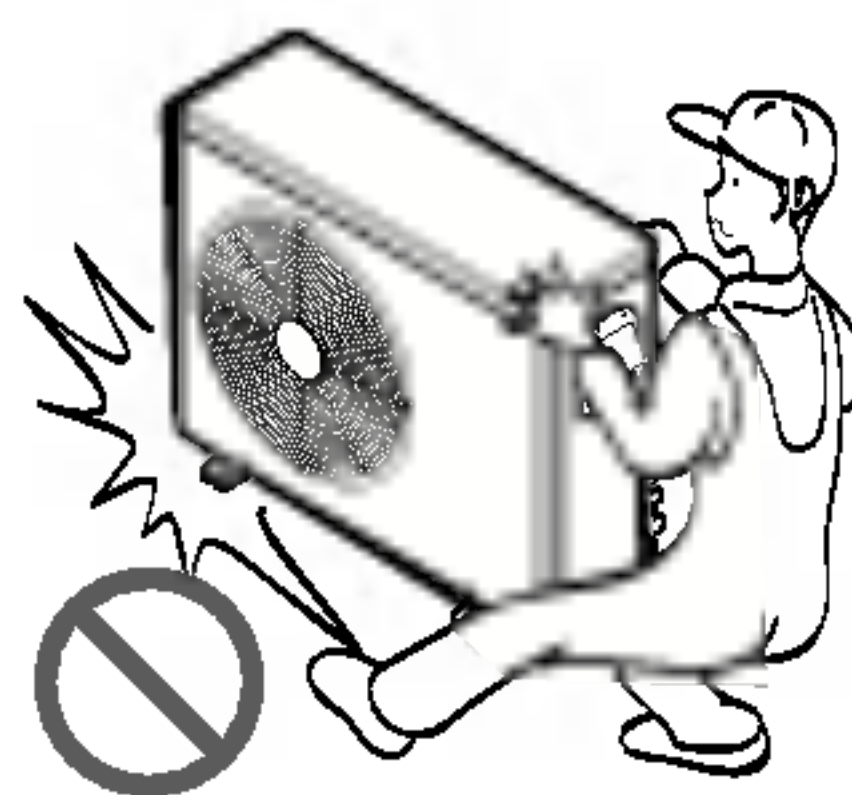

لا تركيب الجهاز في مكان يكون عرضة لرياح البحر (رذاذ الملح) بشكل مباشر.

● فقد يتسبب ذلك في تكون الصدأ على سطح الجهاز. فالصدأ، وخاصةً على ريش المكثف والمبخر، قد يتسبب في تعطل الجهاز أو التشغيل غير الفعال.

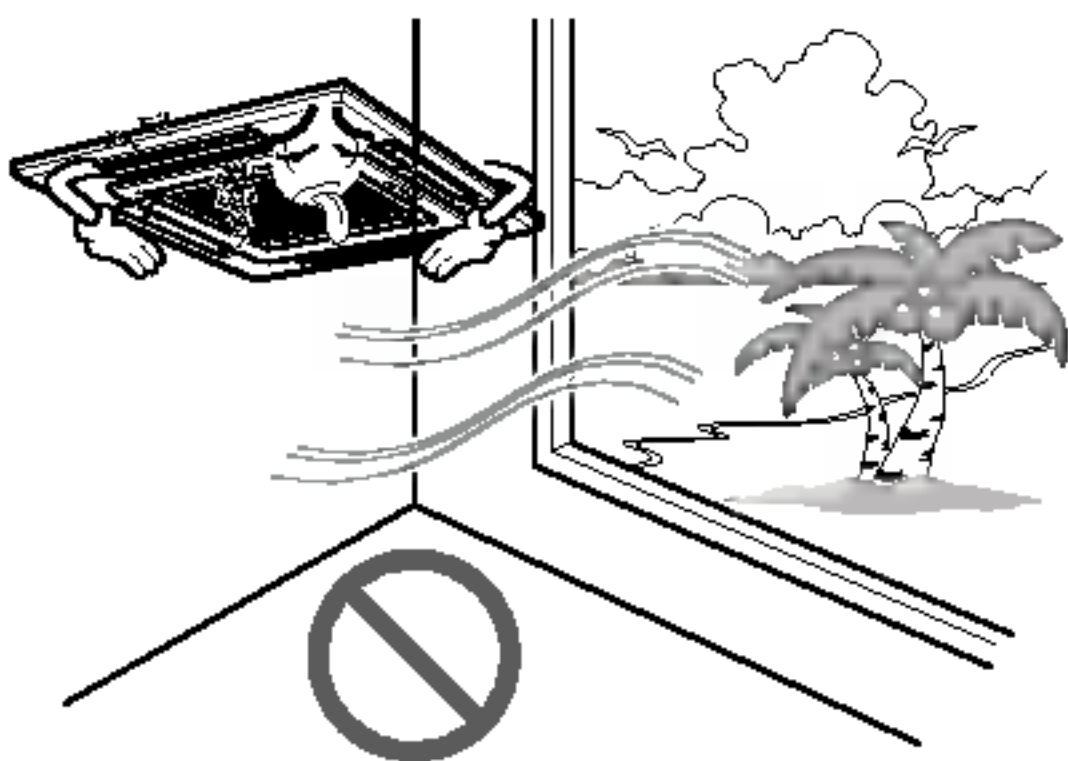



## التشغيل

لا تقم بإعاقة مدخل أو مخرج تيار الهواء.

● فقد يتسبب هذا في تعطل الجهاز.

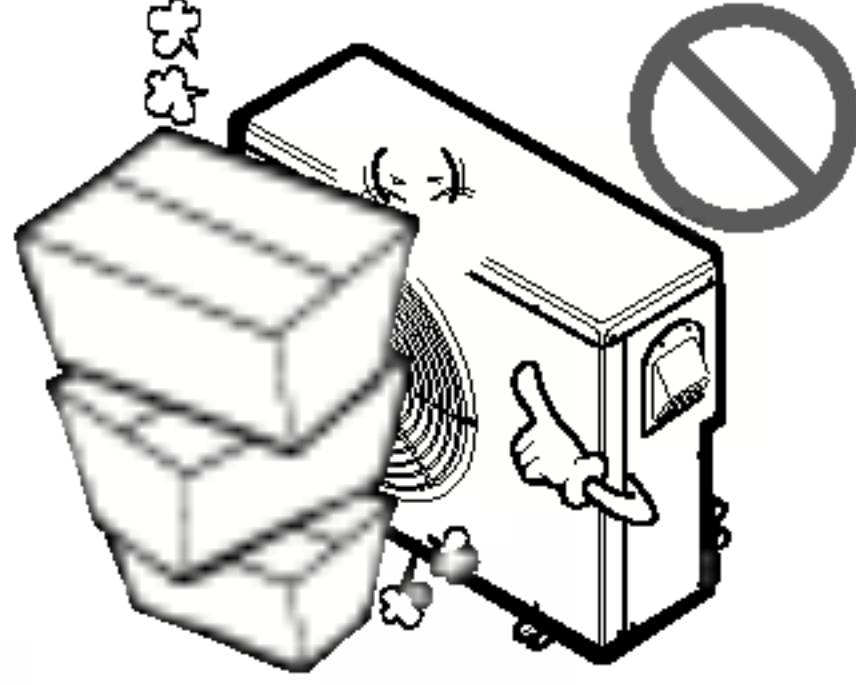

لا تستخدم الجهاز لأغراض خاصة، مثل حفظ الأطعمة، الأعمال الفنية، إلخ. إنه للاستخدام كمكيف هواء وليس نظام تبريد بالمعنى الدقيق.

● هناك خطر نشوب حريق أو حدوث خسارة في الممتلكات.

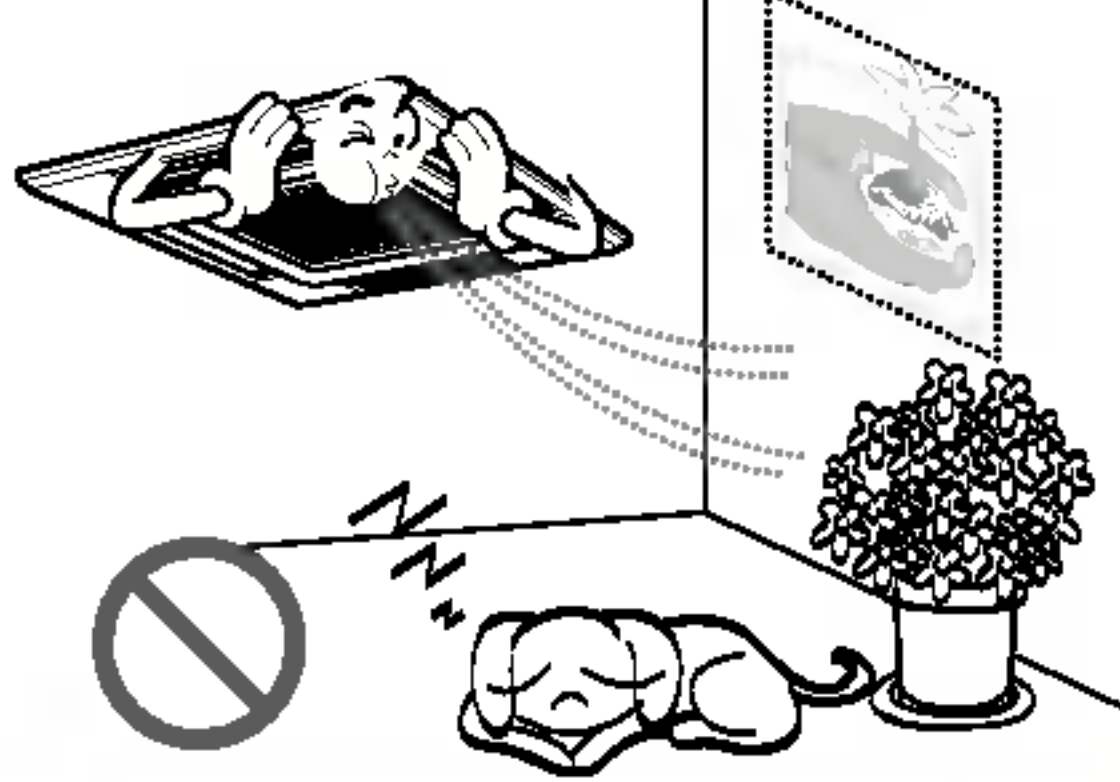

لا تعرض البشرة مباشرة للهواء البارد لفترات زمنية طويلة. (لا تجلس في مواجهة تيار الهواء.)

● فقد يضر ذلك بصحتك.

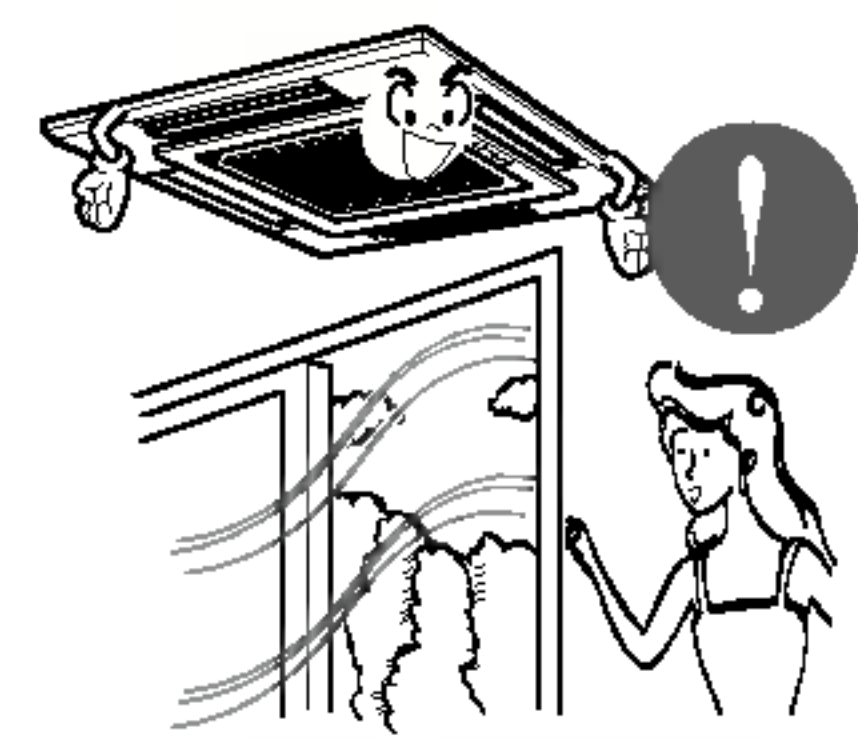

لا توطئ الجهاز أو تضع أي شيء عليه. (الوحدات الخارجية)

● هناك خطر التعرض للإصابة وتعطل الجهاز.

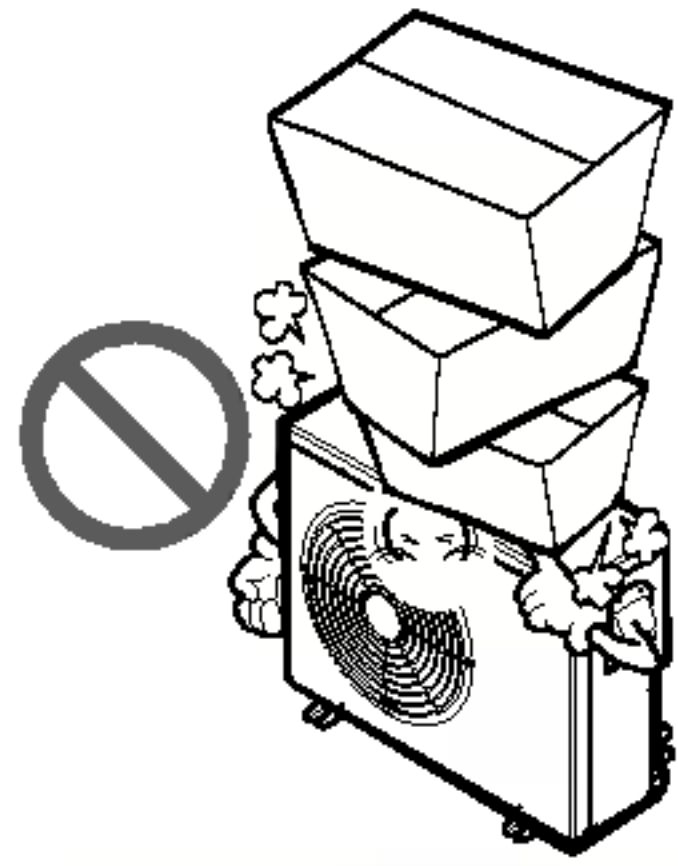

لا تلمس أجزاء الجهاز المعدنية عند إزالة فلتر الهواء. فهي حادة جداً!

● هناك خطر التعرض للإصابة.

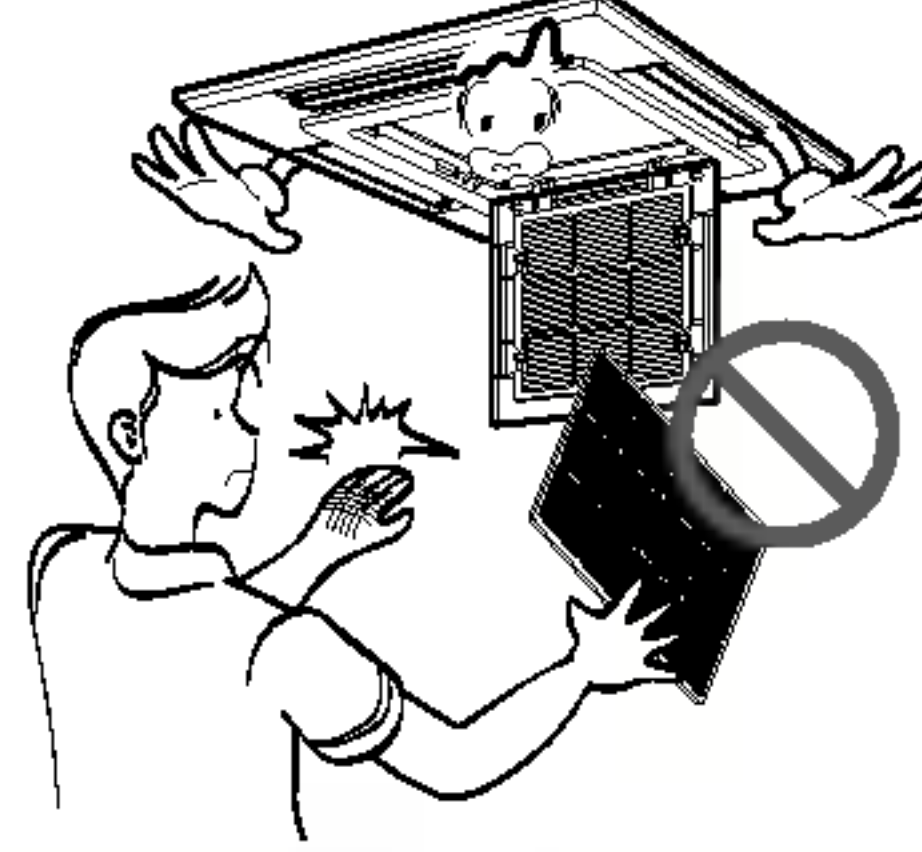

استخدم قطعة قماش ناعمة للتنظيف. لا تستخدم المنظفات القوية، المذيبات، إلخ.

● هناك خطر نشوب حريق أو حدوث صدمة كهربية أو تلف الأجزاء البلاستيكية بالجهاز.

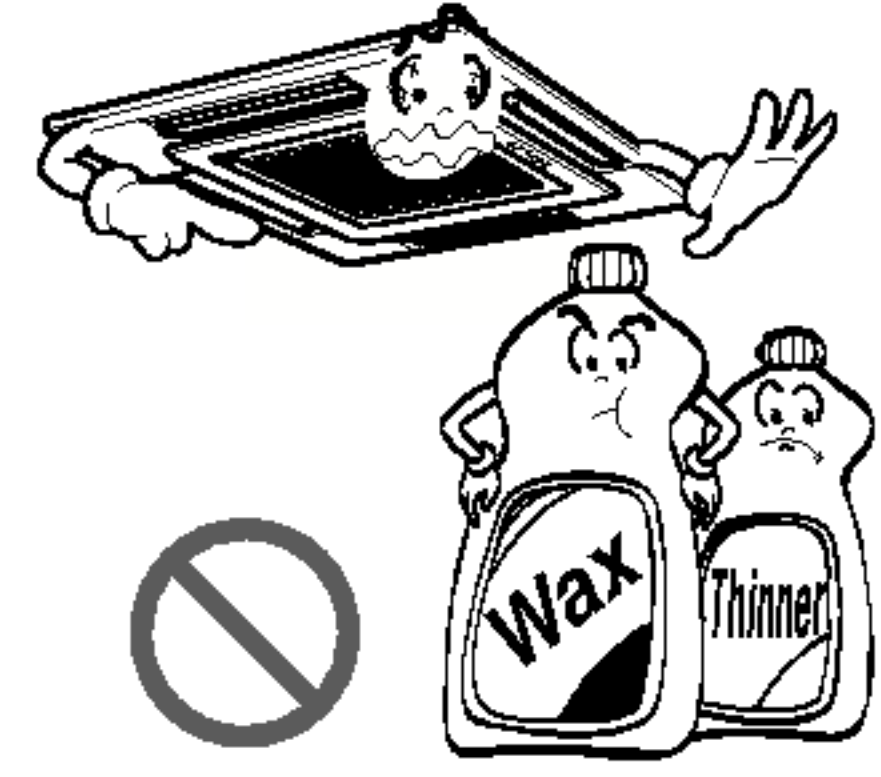

لا تدخل يدك أو أية أشياء أخرى خلال مدخل أو مخرج الهواء أثناء تشغيل الجهاز.

● توجد أجزاء حادة ومتحركة قد تتسبب في وقوع إصابة.

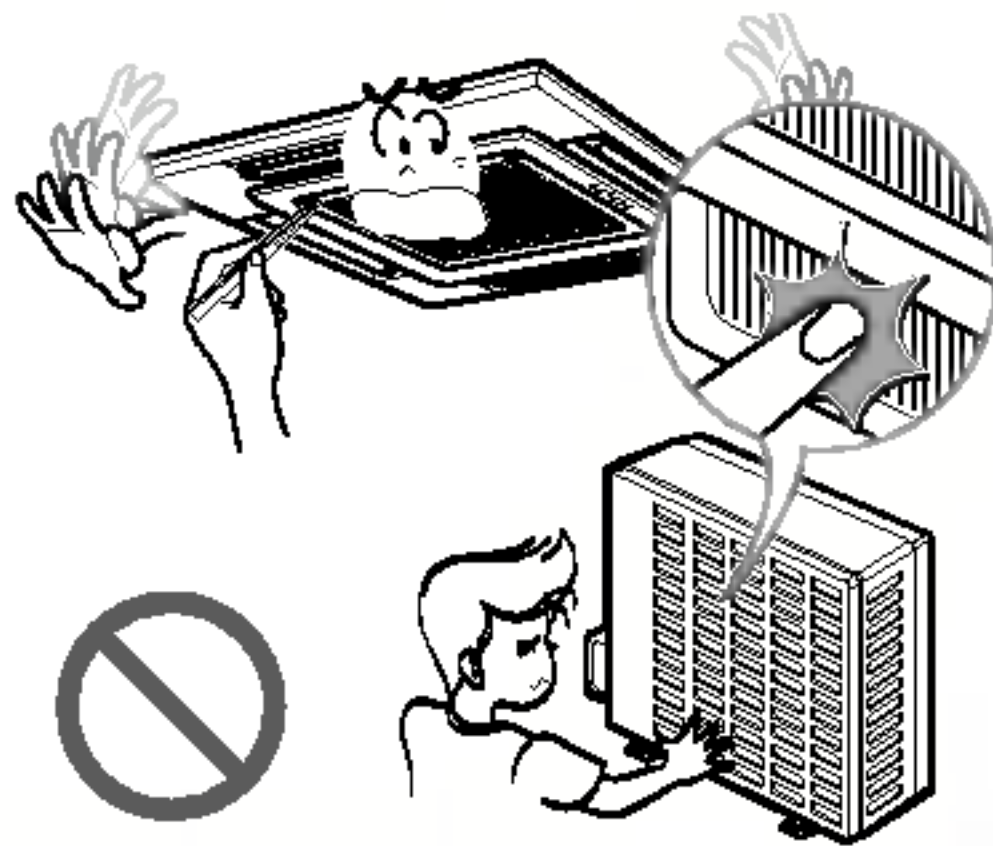

قم دائماً بإدخال الفلتر بإحكام. قم بتنظيف الفلتر مرة أو أكثر كل أسبوعين إذا لزم الأمر.

● يقلل الفلتر المتسخ من كفاءة مكيف الهواء وقد يتسبب في تعطل الجهاز أو تلفه.

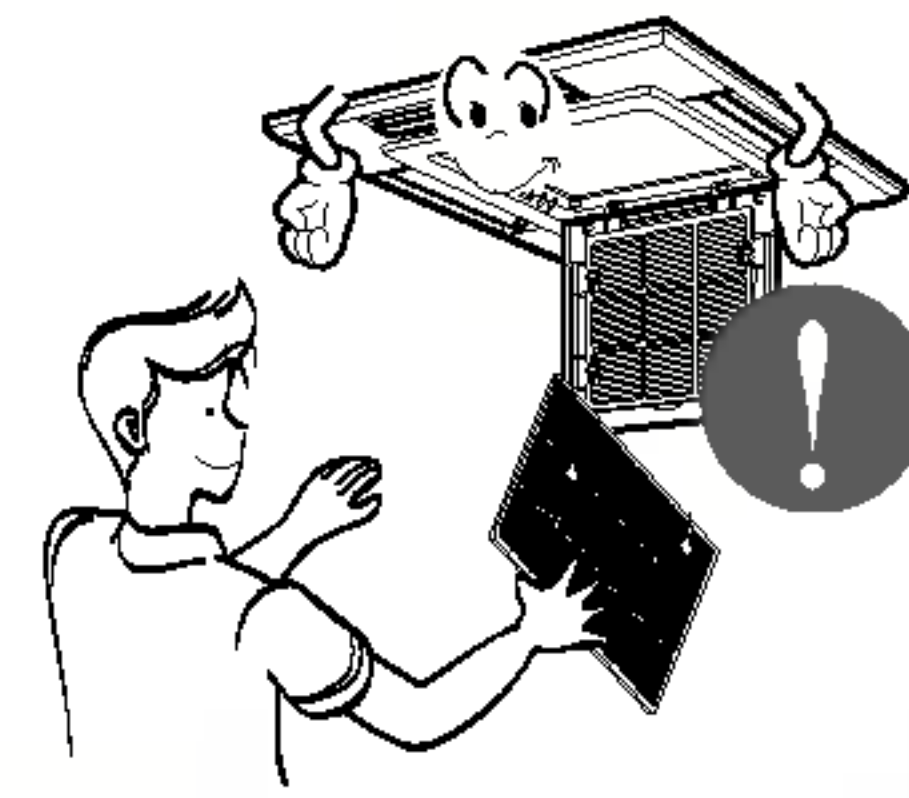

استخدم كرسي أو سلم ثابت عند تنظيف الجهاز أو صيانته.

● كن حريصاً وتجنب وقوع الإصابة.

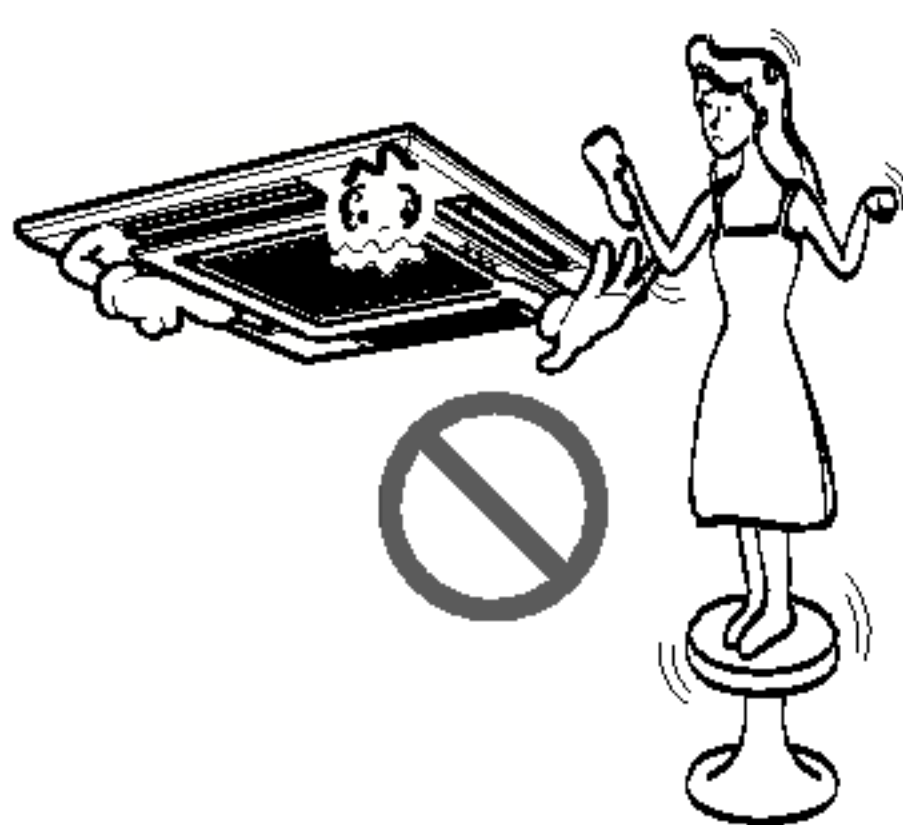

لا تشرب الماء المصروف من الجهاز.

● فهو ليس نظيف ويمكن أن يتسبب في مشاكل صحية خطيرة.

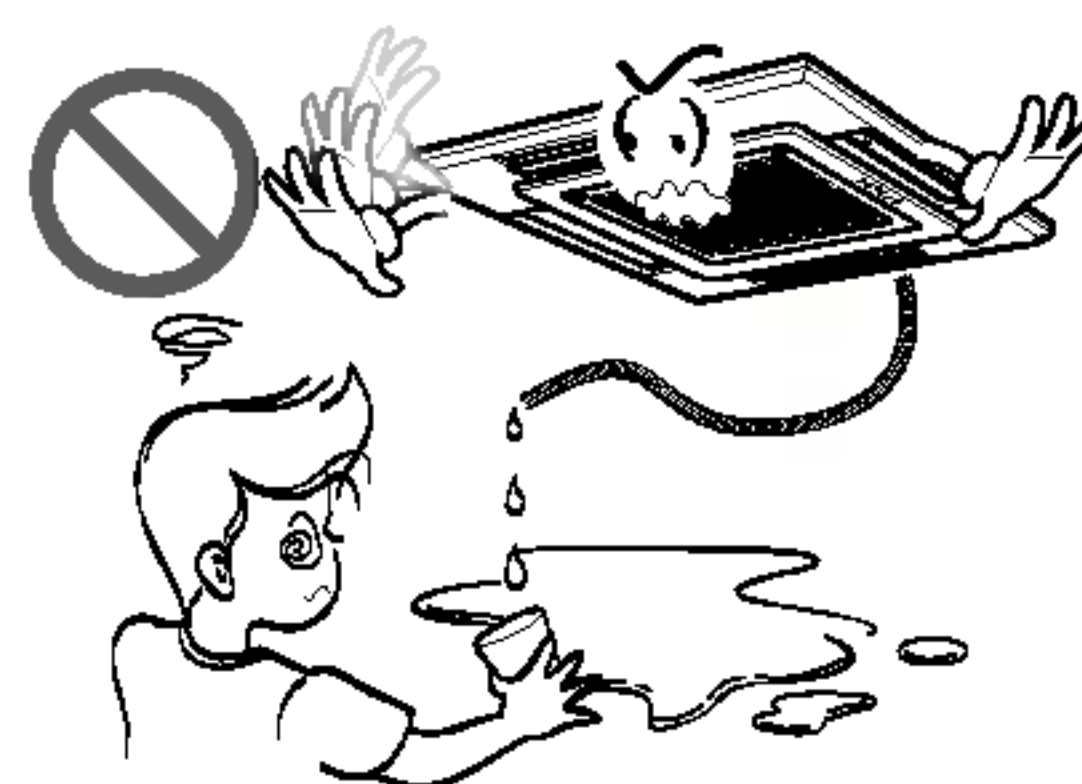

## قبل التشغيل

### التجهيز للتشغيل

- ١ اتصل بفنيي الصيانة لتركيب الوحدة.
- ٢ قم بتوصيل فيشة التيار الكهربائي بشكل صحيح.
- ٣ لا تستعمل سلك كهرباء تالف أو غير مطابق للمواصفات. يجب فقط استعمال أسلاك LG أو أي أسلاك مطابقة لها.
- ٤ لا تستخدم نفس مصدر التيار مع أجهزة أخرى.
- ٥ لا تستعمل سلك للتمديد.
- ٦ لا تبدأ التشغيل أو توقفه عن طريق توصيل سلك الكهرباء أو فصله.

### الاستخدام

- ١ قد تعرض صحتك للخطر إثر تعرضك لتيار الهواء المباشر لفترات طويلة. لا تعرض الأشخاص أو الحيوانات أو النباتات داخل الغرفة إلى تيار الهواء المباشر لفترات طويلة.
- ٢ بسبب احتمال نقص نسبة الأوكسجين، قم بتهوية الغرفة في حالة استخدام الوحدة في وجود موقد أو أي أجهزة تسخين.
- ٣ لا تستعمل مكيف الهواء لأغراض خاصة (كأشياء لحفظ الأطعمة أو النباتات أو الحيوانات أو غيرها). فإن طريقة الاستعمال هذه قد تؤدي إلى تلف الممتلكات.

### التنظيف والصيانة

- ١ لا تلمس الأجزاء المعدنية داخل الوحدة عند إزالة المرشح. قد تحدث إصابات عن التعامل مع الحواف الحادة.
- ٢ لا تستعمل الماء في تنظيف المكيف من الداخل. فالتعرض للماء قد يتلف العزل، ويؤدي إلى احتمال الصدمة الكهربائية.
- ٣ عند تنظيف الوحدة، تأكد أولاً من إيقاف فاصل التيار. فالمروحة تدور بسرعة عالية جداً أثناء التشغيل. وقد يؤدي ذلك إلى الإصابة إن تم توصيل التيار عرضياً أثناء تنظيف الأجزاء الداخلية للوحدة.

### الخدمة

اتصل بمركز الصيانة المعتمدة إن أردت صيانة أو إصلاح الوحدة.



## قبل التشغيل

## مقدمة

الرموز المستخدمة في هذا الدليل



ينبهك هذا الرمز إلى خطر الصدمة الكهربائية.



ينبهك هذا الرمز إلى المخاطر التي يمكن أن تؤدي إلى الإضرار بمكيف الهواء.



## الخصائص

تحذير: يجب تركيب هذا الجهاز وفقاً للقوانين المحلية الخاصة بتركيب الأجهزة السلكية. يعد هذا الدليل بمثابة مرشد للمساعدة على شرح خصائص الجهاز.

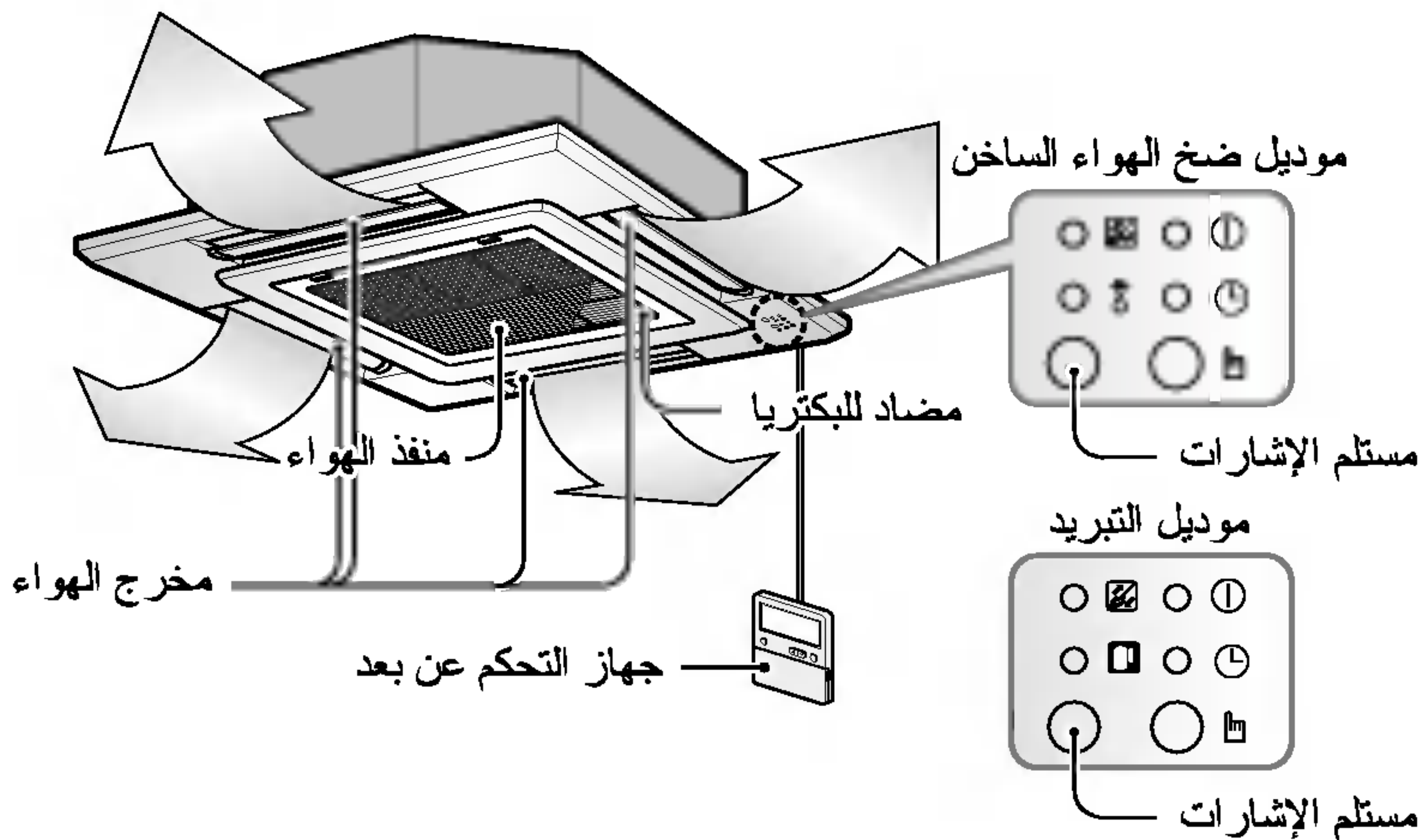



## الطريقة المفضلة

⚡ تأكد من صحة التأريض قبل الاستخدام  
مكيف الهواء من نوع كاسيت

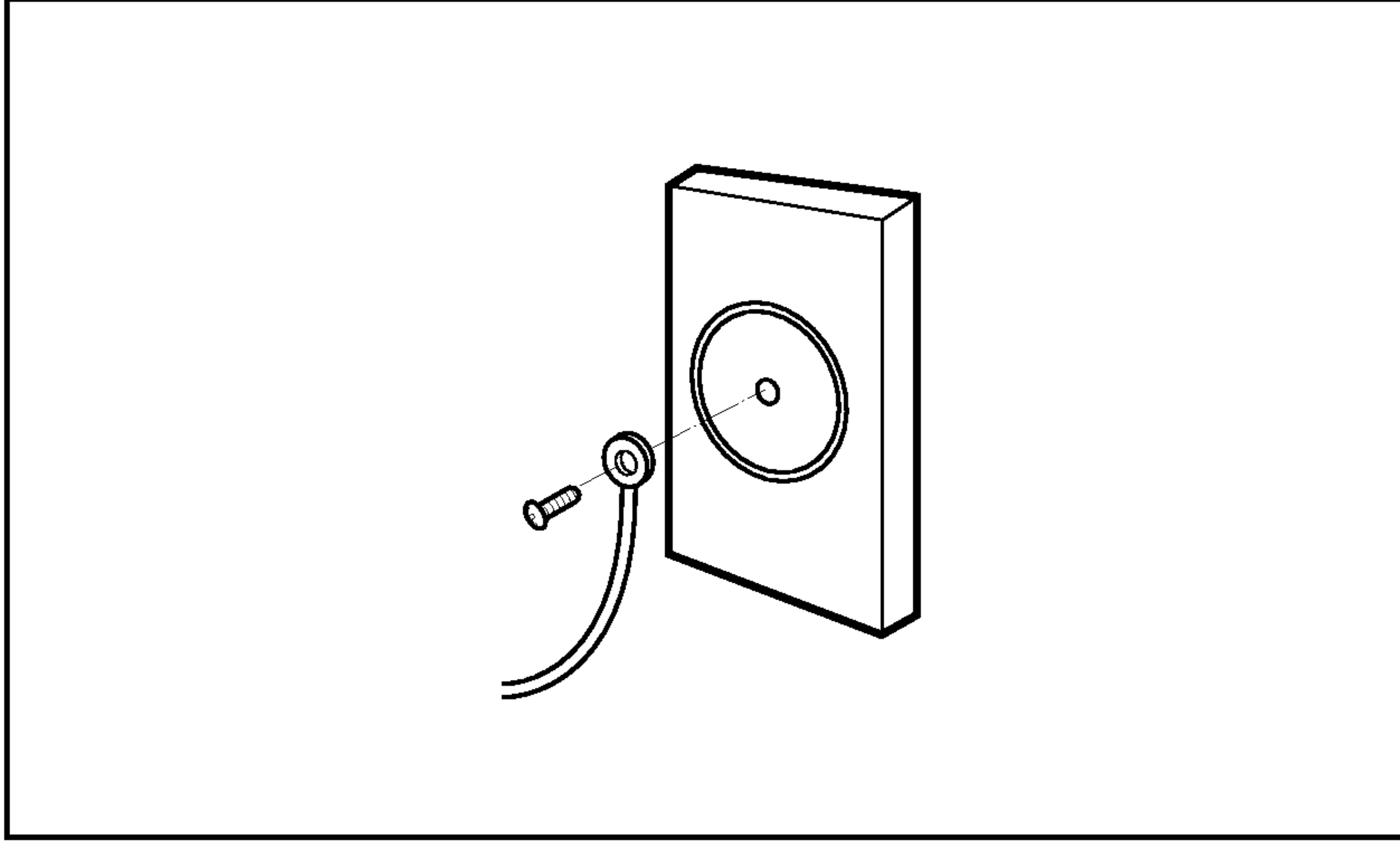

⚡ تحذير: لا تقطع أو تنزع شوكة التأريض من قابس الطاقة.

⚡ تحذير: لن يؤدي توصيل طرف تأريض المحول بمسمار غطاء مقبس التيار الموجود في الحائط إلى تأريض الجهاز ما لم يكن مسمار الغطاء معدنياً وغير معزول، ومقبس الحائط مؤرض من خلال أسلاك المنزل.

⚡ تحذير: إذا ما راوداك الشك حول صحة تأريض مكيف الهواء، فاجعل فني كهرباء مختص يقوم بفحص مقبس الحائط والدائرة الكهربائية.



## الوحدة الداخلية ، الوحدة الخارجية

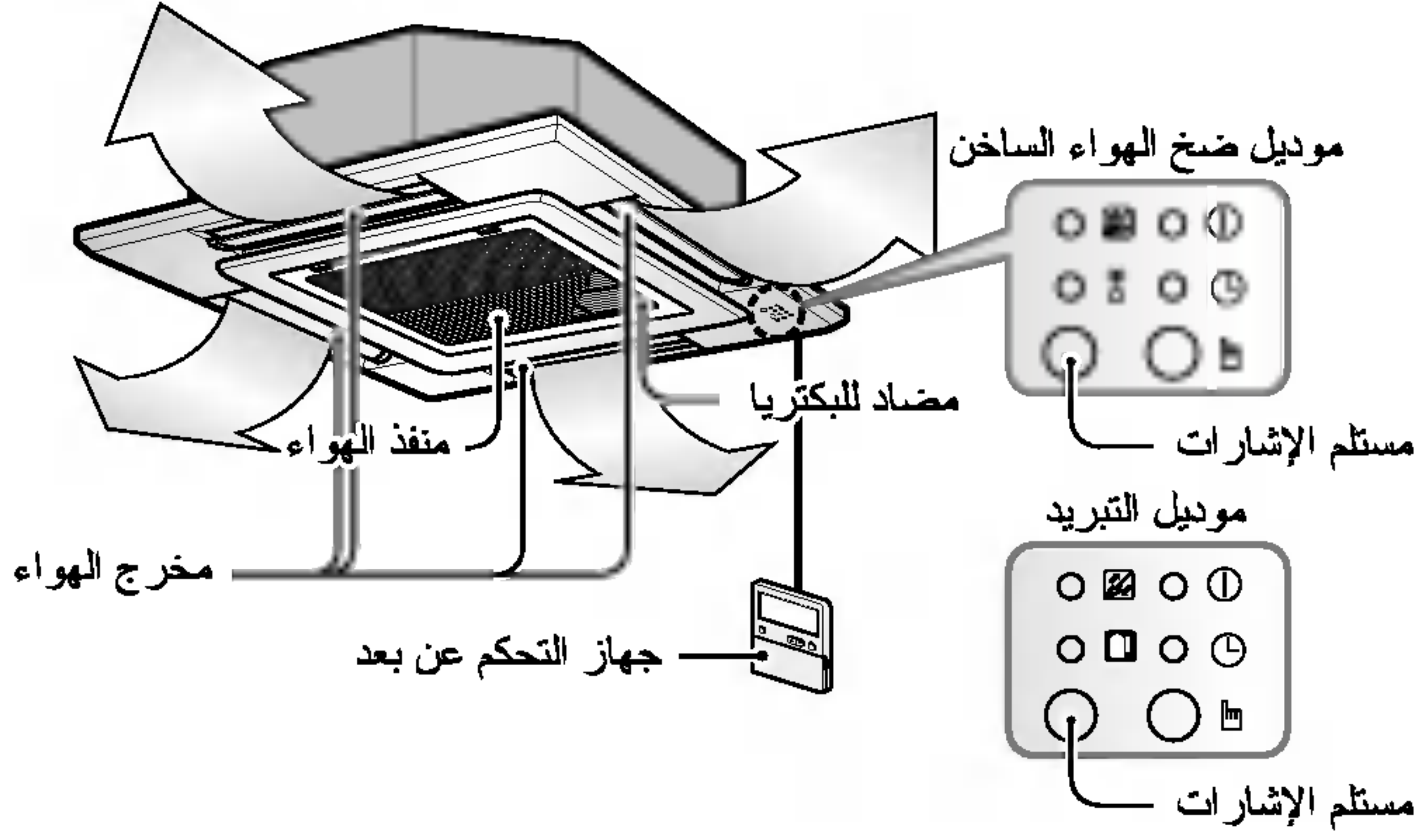

### مستقبل الإشارة

يستقبل الاشارات من جهاز التحكم عن بعد .  
( صوت استلام الإشارة : صوت بيب قصير لمرتين أو صوت بيب طويل مرة واحدة )

### مصاييح مؤشرات التشغيل

⏸	تشغيل / ايقاف	: يضيء أثناء التشغيل
🧼	اشارة المصفاة	: يضيء بعد ٢٤٠٠ ساعة منذ الفترة الاولى لتشغيل الوحدة ( راجع صفحة ١٩ )
⌚	المؤقت	: يضيء أثناء تشغيل المؤقت
❄️	وضع ازالة الجليد	: يضيء أثناء وضع ازالة الجليد او اثناء تشغيل التسخين ( موديل ضخ الحرارة فقط )
🏠	تشغيل الوحدة الخارجية	: يضيء اثناء تشغيل الوحدة الخارجية ( موديل ضخ الحرارة فقط )
👉	التشغيل الاجباري	: عندما يبدأ التشغيل باليد بسبب تعذر استخدام جهاز التحكم عن بعد.

### الوحدة الخارجية

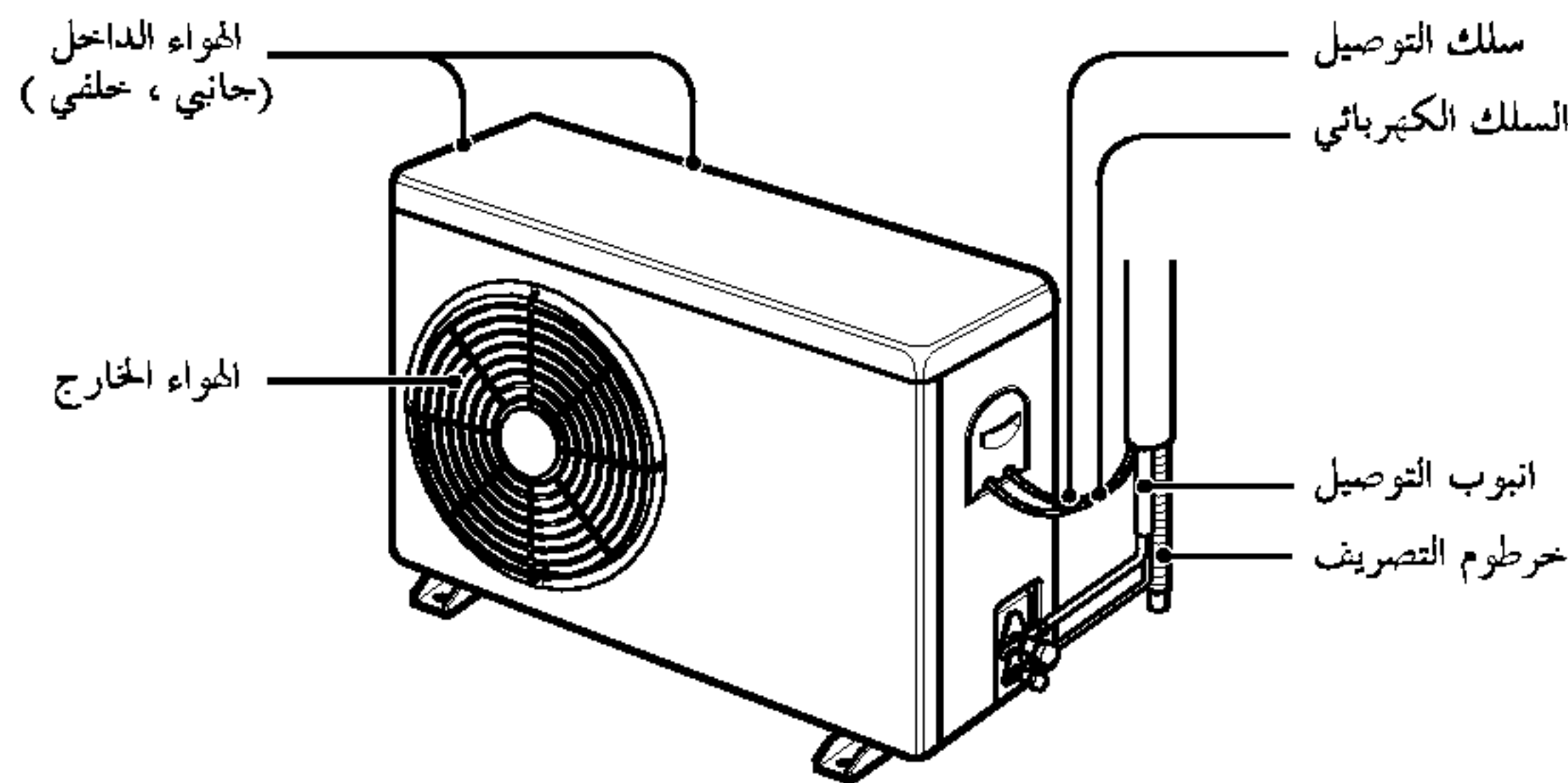

موديل ضخ الحرارة : مكيف الهواء من نوع كاسيت للتبريد والتدفئة  
موديل التبريد : مكيف الهواء من نوع كاسيت للتبريد



اسم و وظيفة جهاز التحكم عن بعد

جهاز التحكم عن بعد

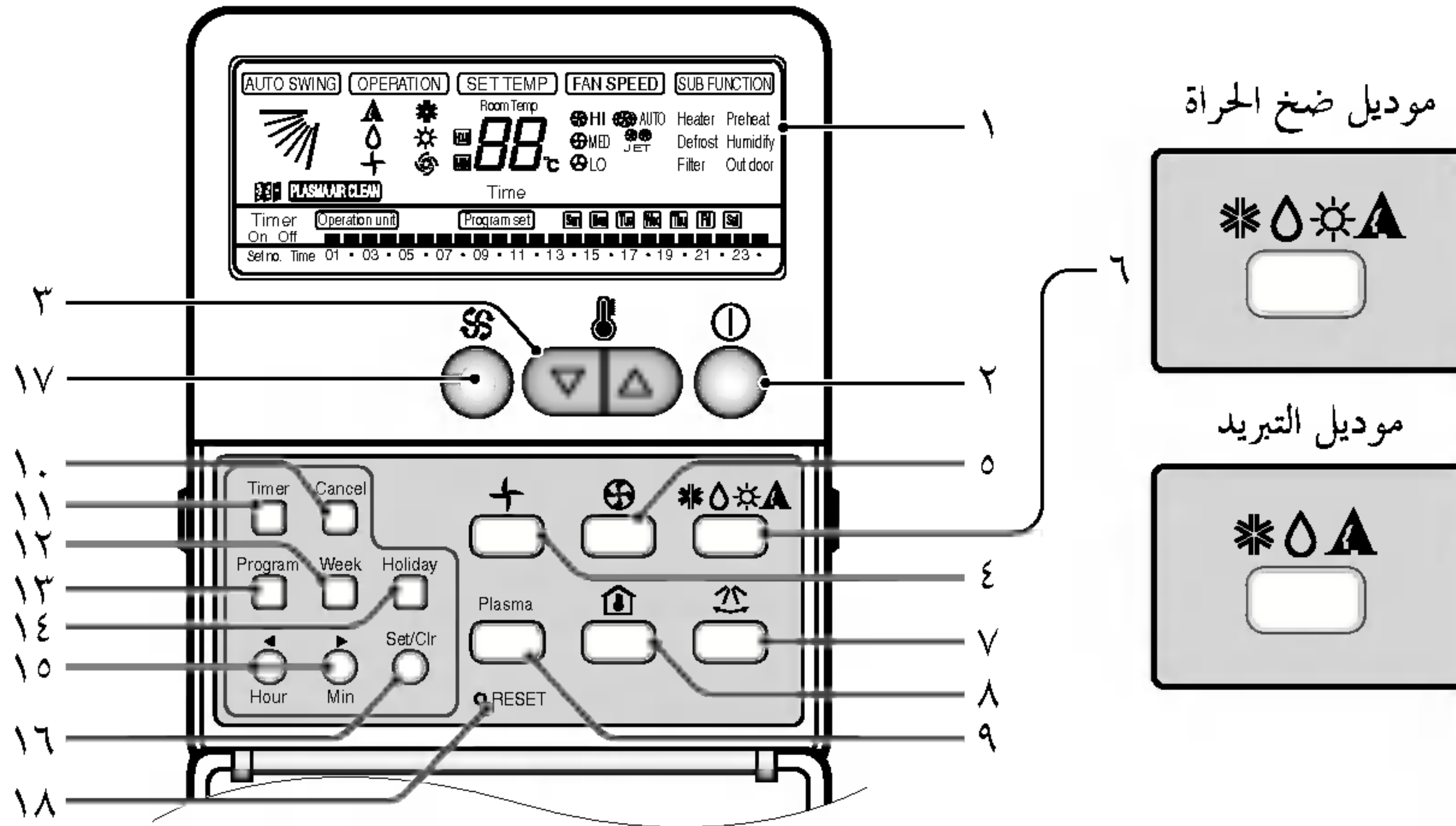

- |   |   |    |  |
|---|---|----|--|
| ١ | عرض التشغيل<br>يعرض حالة التشغيل  | ٩  | زر تنظيف هواء البلازما (اختياري)   |
| ٢ | زر التشغيل/الايقاف<br>يبدأ التشغيل عندما يتم الضغط على هذا الزر<br>ويتوقف عند الضغط عليه مرة اخرى   | ١٠ | زر الغاء المؤقت<br>يستخدم لالغاء عمل المؤقت                                    |
| ٣ | زر ضبط درجة الحرارة<br>يستخدم لضبط درجة الحرارة عندما يتم الحصول على درجة الحرارة المطلوبة  | ١١ | زر ضبط المؤقت<br>يستخدم لضبط المؤقت عندما يتم الحصول على درجة الحرارة المطلوبة |
| ٤ | زر تشغيل المروحة<br>يستخدم لدوران هواء الغرفة دون تبريد أو تدفئة  | ١٢ | زر الاسبوع<br>يستخدم لضبط يوم في الاسبوع                                       |
| ٥ | زر سرعة المروحة<br>يستخدم لضبط سرعة المروحة المطلوبة  | ١٣ | زر البرنامج<br>يستخدم لضبط المؤقت اسبوعيا                                      |
| ٦ | زر وضع التشغيل<br>يستخدم لاختيار وضع التشغيل<br>• وضع التشغيل الالي<br>• وضع تشغيل التبريد<br>• وضع تشغيل الجاف الناعم<br>• وضع تشغيل التدفئة ( عدا موديل التبريد ) | ١٤ | زر الاجازة<br>يستخدم لضبط اجازة الاسبوع  |
| ٧ | زر التارجح الالي<br>يستخدم للتارجح الى أعلى وأسفل   | ١٥ | زر ضبط الوقت<br>يستخدم لضبط وقت اليوم وتغيير الوقت لوظيفة المؤقت الاسبوعية     |
| ٨ | زر فحص درجة حرارة الغرفة<br>يستخدم لفحص درجة حرارة الغرفة   | ١٦ | زر الضبط والمسح<br>يستخدم لضبط ومسح المؤقت الاسبوعي                            |
|   |   | ١٧ |  |
|   |   | ١٨ | زر اعادة الضبط<br>يستخدم لضبط الوقت الحالي ومسح ضبط الوقت                      |

❖ قد يختلف عرض درجة الحرارة عن درجة حرارة الغرفة الفعلية وذلك اذا تم تركيب جهاز التحكم عن بعد في مكان تسقط فيه أشعة الشمس مباشرة أو اذا كان المكان بالقرب من مصدر حراري.



## جهاز التحكم عن بعد اللاسلكي ( اختياري )

مكيف الهواء هذا مزود أساسا بجهاز تحكم عن بعد سلكي. واذا ما رغبت الحصول على جهاز تحكم عن بعد لاسلكي فعليك دفع مبلغا اضافيا .

- ١ عرض التشغيل  
يعرض ظروف التشغيل
- ٢ زر التشغيل/الايقاف  
يبدأ التشغيل عند الضغط على هذا الزر ويتوقف عند الضغط عليه مرة أخرى
- ٣ زر التبريد السريع  
يستخدم لاختيار وضع التبريد السريع
- ٤ زري تشغيل/ايقاف المؤقت  
يستخدمان لضبط وقت عمل وايقاف التشغيل
- ٥ زري ضبط الوقت  
يستخدم لضبط الوقت
- ٦ زري ضبط /الغاء المؤقت  
يستخدم لضبط المؤقت عندما يتم الحصول على الوقت المطلوب ولالغاء عمل المؤقت
- ٧ زر تأرجح الهواء  
يستخدم للتأرجح الى اعلى واسفل
- ٨ زر وضع النوم  
يستخدم لضبط تشغيل وضع النوم الالى
- ٩ زر دوران الهواء  
يستخدم لدوران هواء الغرفة دون تبريد او تدفئة ( تشغيل /ايقاف المروحة الداخلية)
- ١٠ زر فحص درجة حرارة الغرفة  
يستخدم لفحص درجة حرارة الغرفة
- ١١ زر اعادة الضبط  
يستخدم قبل اعادة ضبط الوقت او بعد تغيير حجارة البطارية
- ١٢ مختار سرعة مروحة الوحدة الداخلية  
يستخدم لاختيار سرعة المروحة من اربع سرعات منخفضة ، متوسطة ،عالية ، او سرعة غير منتظمة
- ١٣ زري ضبط درجة حرارة الغرفة  
يستخدمان لاختيار درجة حرارة الغرفة
- ١٤ زر وضع اختيار التشغيل  
يستخدم لاختيار وضع التشغيل
- ١٥ زر تنظيف هواء البلازما (اختياري)

ناقل الإشارة  
( يقوم بنقل الاشارات الى مستقبل الإشارة )

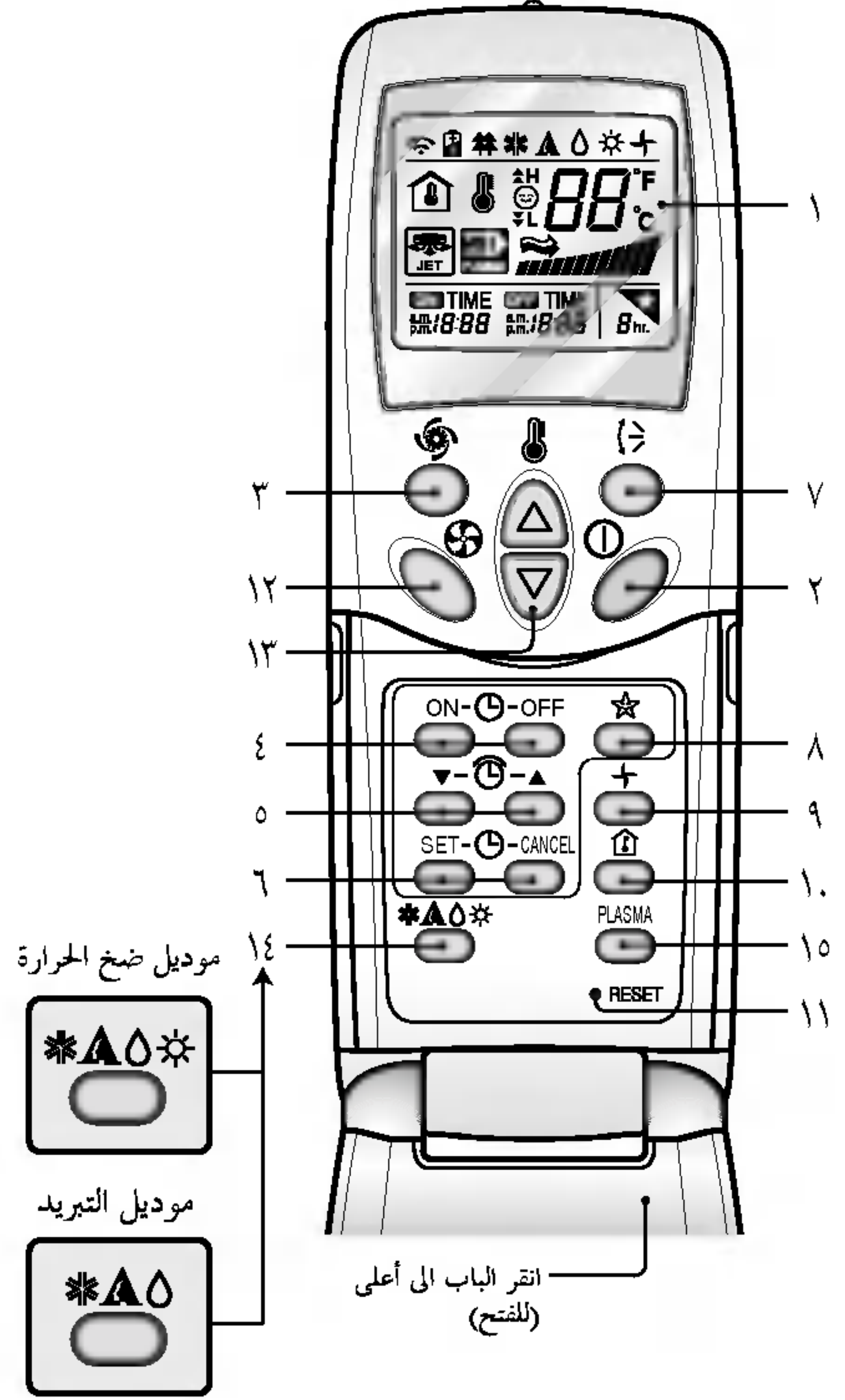

تنبيهة حول التعامل مع جهاز التحكم عن بعد





- قم بتوجيهه نحو مستقبل الإشارة على جهاز التحكم عن بعد السلكي لتشغيل المكيف
- يمكن استلام إشارة جهاز التحكم عن بعد بمسافة على بعد ٧ أمتار تقريبا
- تأكد من عدم وجود أي عائق بين جهاز التحكم عن بعد ومستقبل الإشارة.
- لا تسقط او ترمي جهاز التحكم عن بعد
- لا تضع جهاز التحكم عن بعد في مكان يتعرض فيه مباشرة لاشعة الشمس ، او بالقرب من وحدة حرارية او أي مصدر حراري.
- حجز الضوء المخزون في مستقبل الإشارة بستارة او غيرها وذلك لمنع التشغيل الغير طبيعي .  
(مثل بدء الكترولني سريع، ELBA، مصباح فلوري من النوع العاكس .

## ضبط الوقت الحالي ويوم من الاسبوع

١ اضغط على زر  Hour

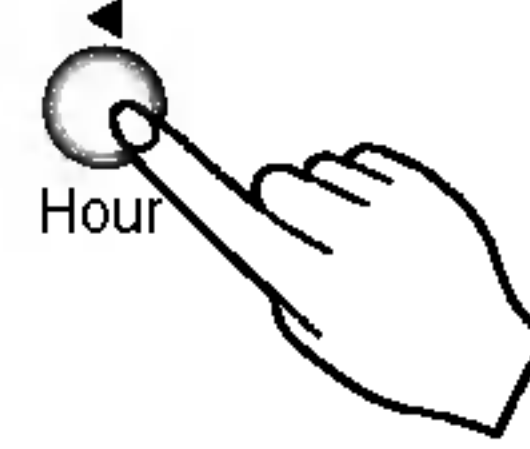
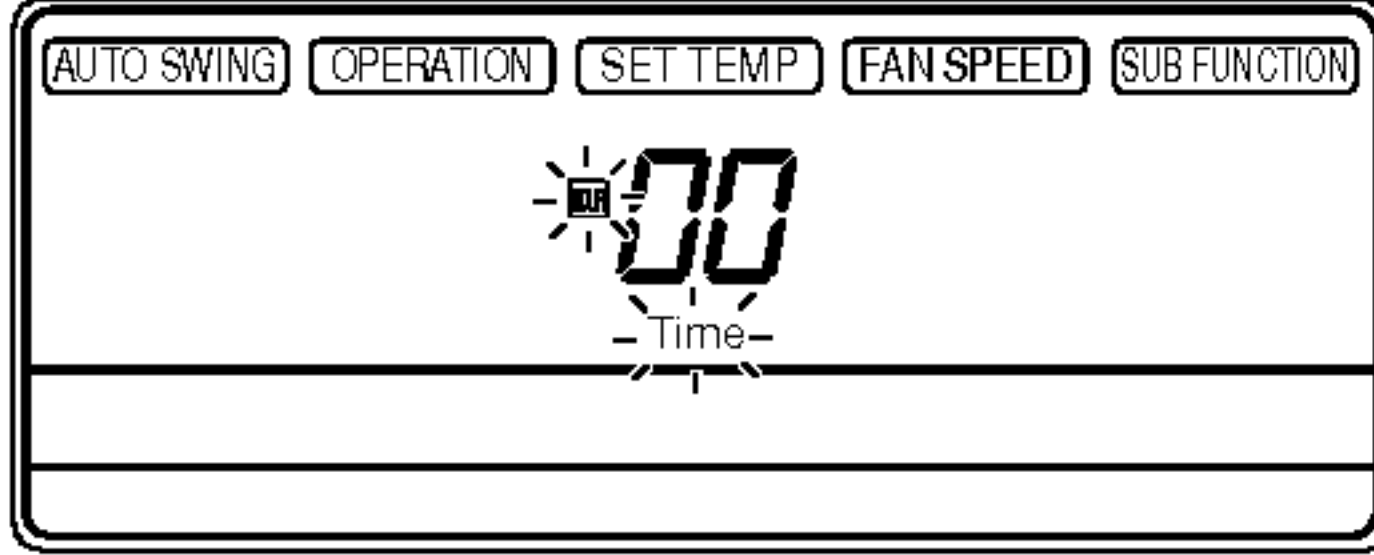
في كل مرة يضغط على الزر ، يتغير الرقم من ٠٠ الى ٢٣ يمكنك ضبط رقم الساعة الحالية



٢ اضغط على زر  Min

في كل مرة يضغط على الزر ، يزيد الرقم من ٠٠ الى ٥٩ يمكنك ضبط رقم الدقائق الحالي

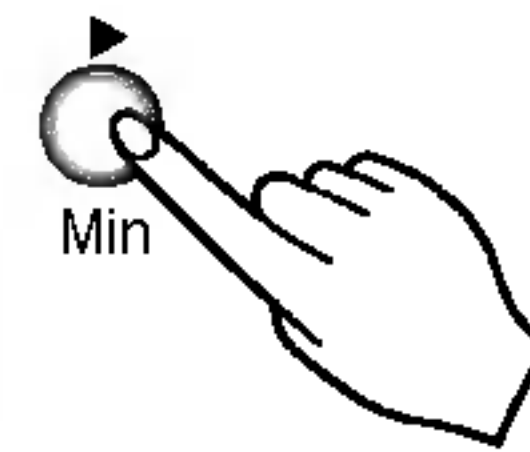
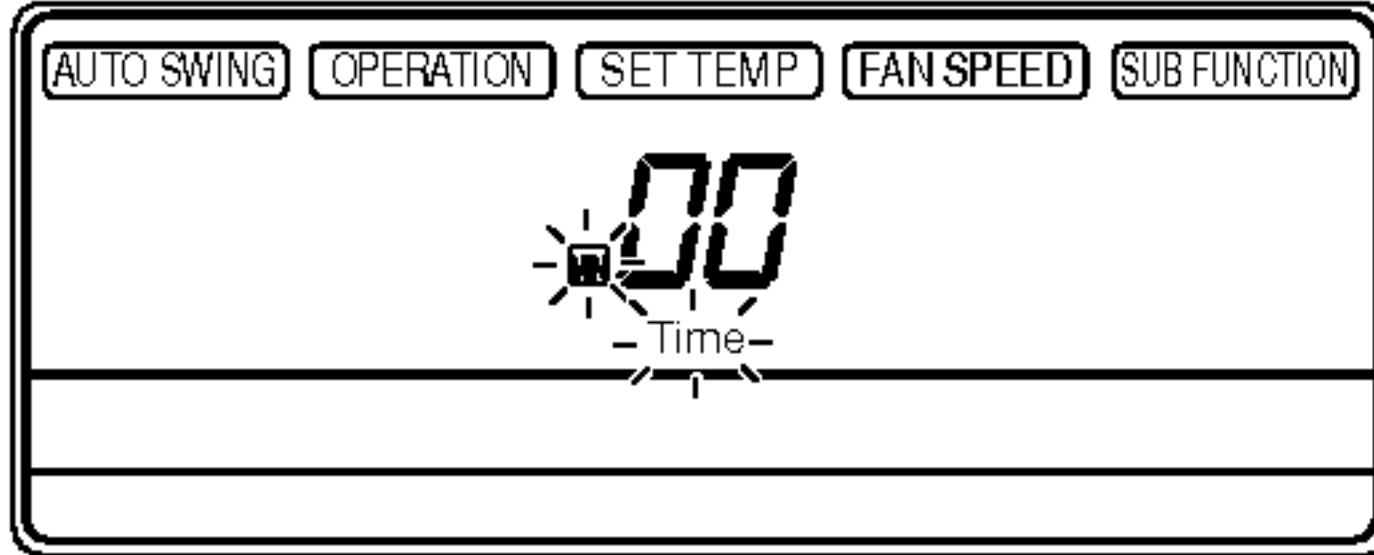

٣ اضغط على زر  Week

في كل مرة يضغط على الزر، ينتقل يوم الاسبوع من الاحد الى السبت .  
يمكنك ضبط يوم الاسبوع .

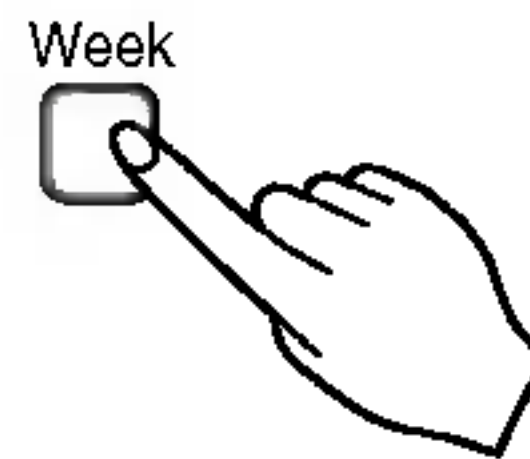
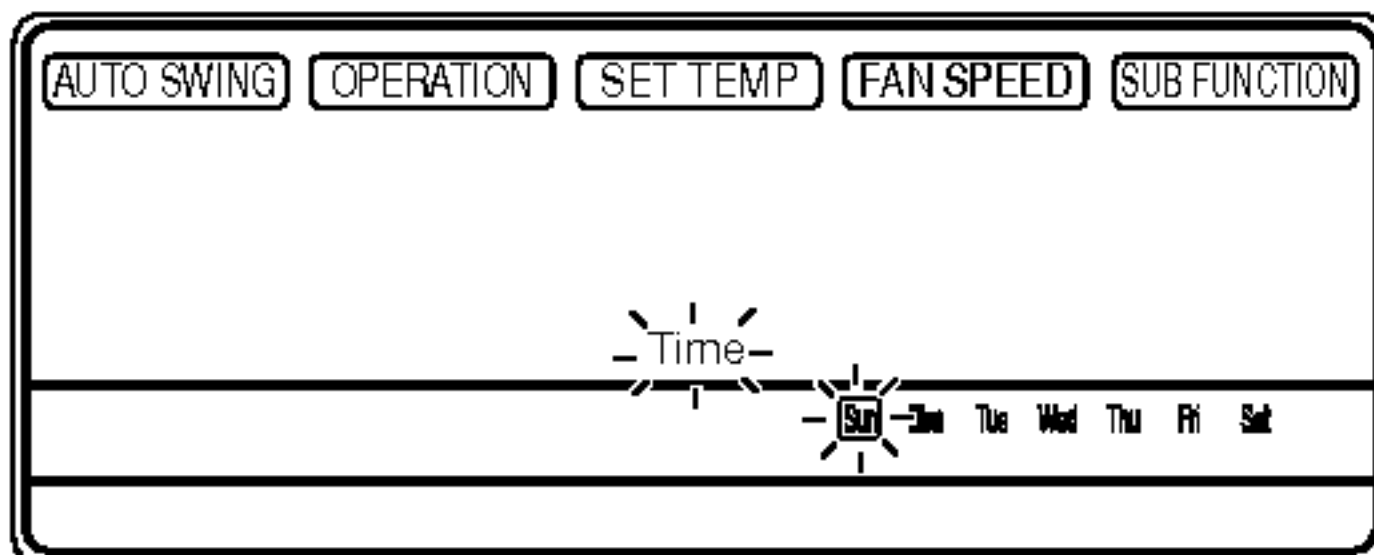

٤ اضغط على زر  RESET

إذا أردت إعادة ضبط الوقت الحالي ويوم الاسبوع ، انقر على زر إعادة الضبط

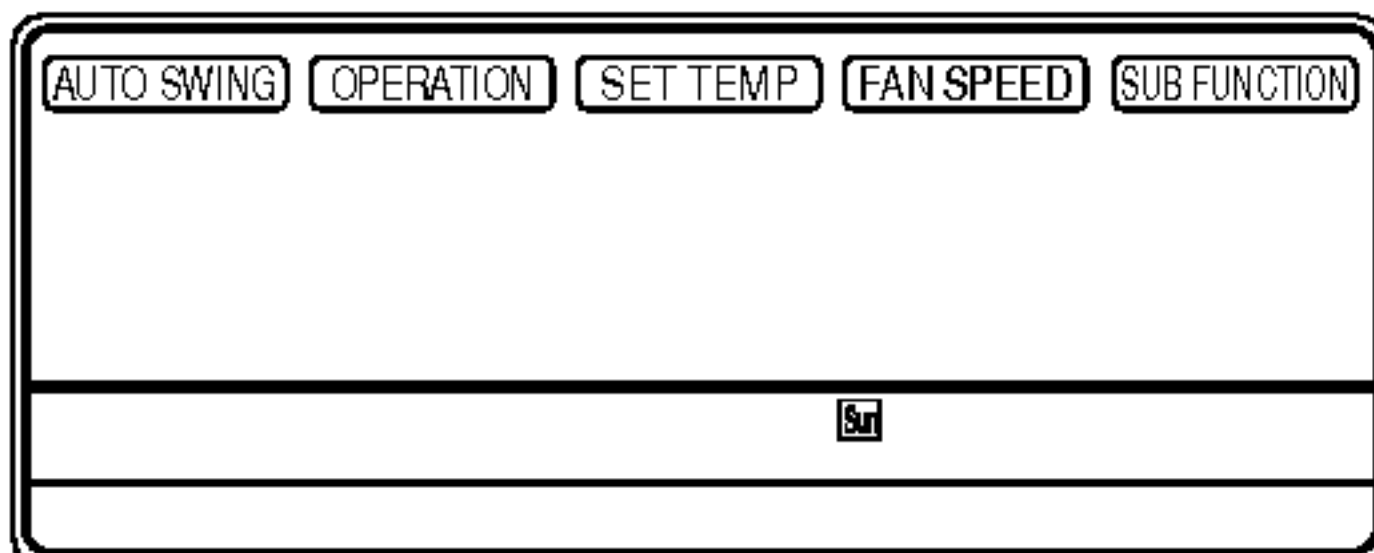



١ اضغط على زر البرنامج 'Program set' .

تعرض صورة جهاز التحكم عن بعد، ثم تومض لمبات 'والأحد' و 'و' .

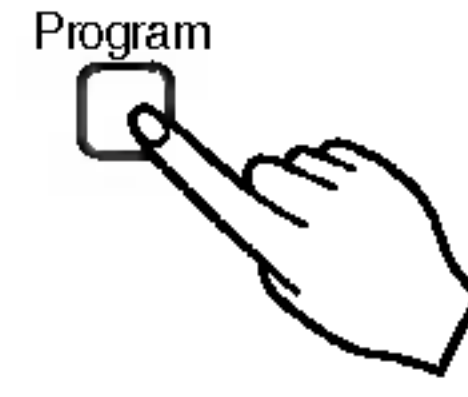
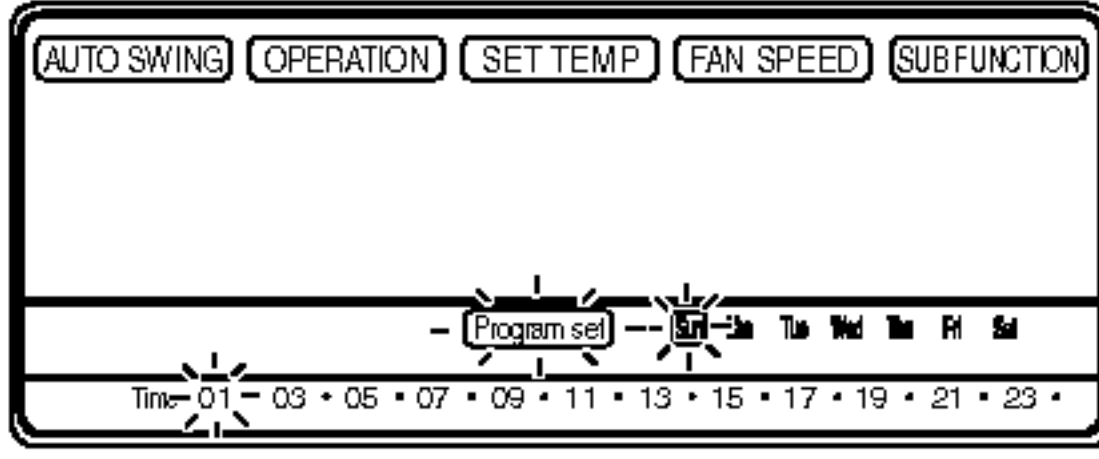

٢ اضغط على زر الأسبوع 'Week' .

اختر يوم الاثنين 'Mon' .

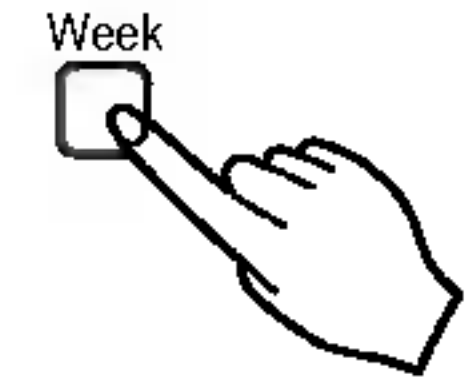
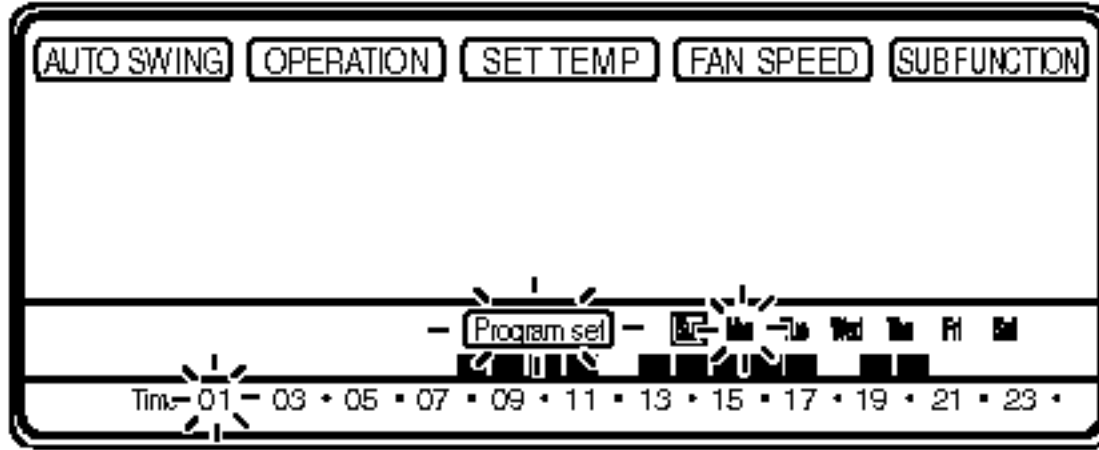

٣ اضغط أزرار ضبط ساعة التوقيت حتى تصل إلى الوقت المرغوب، ثم اضغط على زر ضبط /إلغاء 'SET/CLR' .

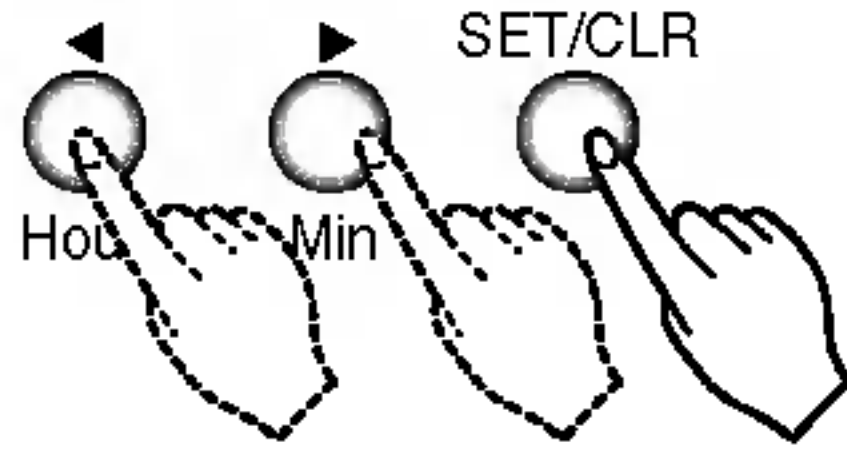

على سبيل المثال إذا كان المكيف يعمل من الساعة ٦ إلى ٨ و من الساعة ١٠ إلى ٢٢ في وقت لاحق يوم الاثنين يكون كالتالي:

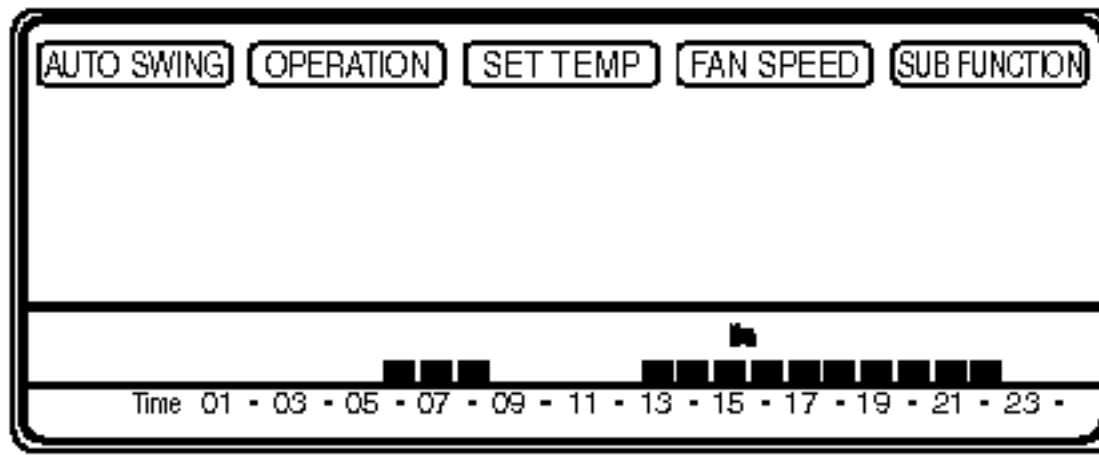

(اللون الأسود يعني إيقاف والأبيض يعني تشغيل) إذا اتبعت الخطوات السابقة تستطيع ضبط ساعة التوقيت للتشغيل وإيقاف خلال جميع أيام الأسبوع.

٤ إذا لم تعيد ضبط البرنامج الأسبوعي يبقى كما هو، أما إذا كنت ترغب في تغييره فعليك اتباع الآتي:

(١) اضغط زر الإلغاء "CANCEL" مع زر ضبط /إلغاء "SET/CLR" في نفس الوقت

Ⓑ

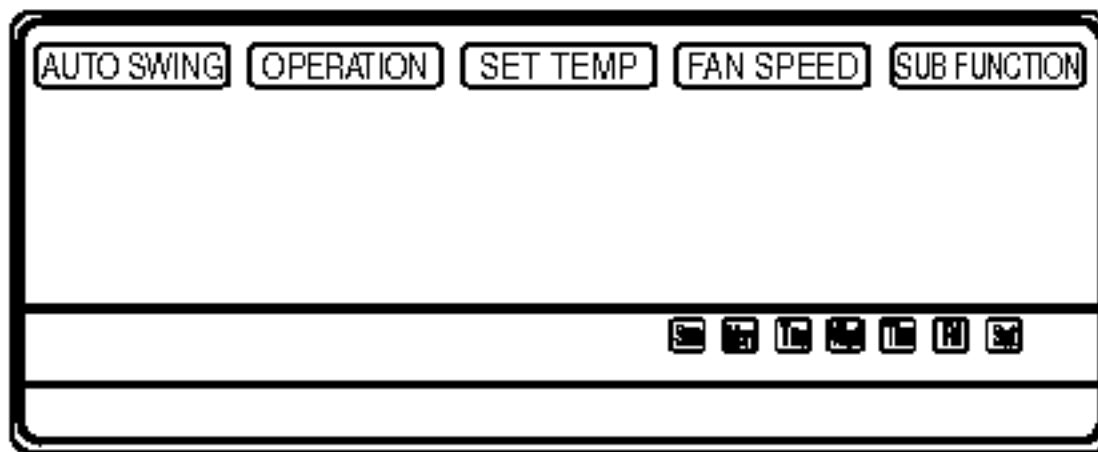

Ⓐ (default)

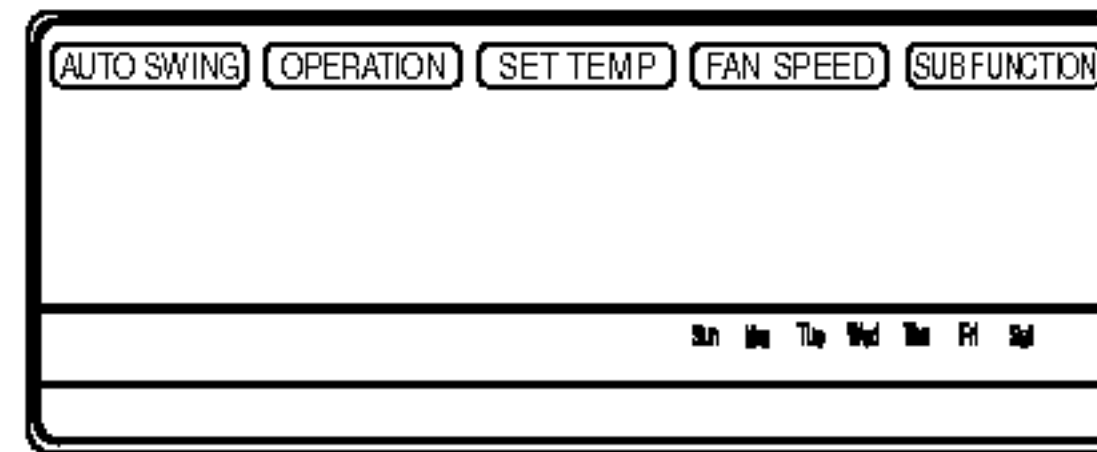

(٢) اترك الزراران في اللحظة المبينة بالرسم، هذا يجعل البرنامج صالح لأسبوع واحد فقط.

## ضبط الاجازة

في هذا الاسبوع اذا كان يوم الثلاثاء اجازة ، فيمكنك ضبط اجازة

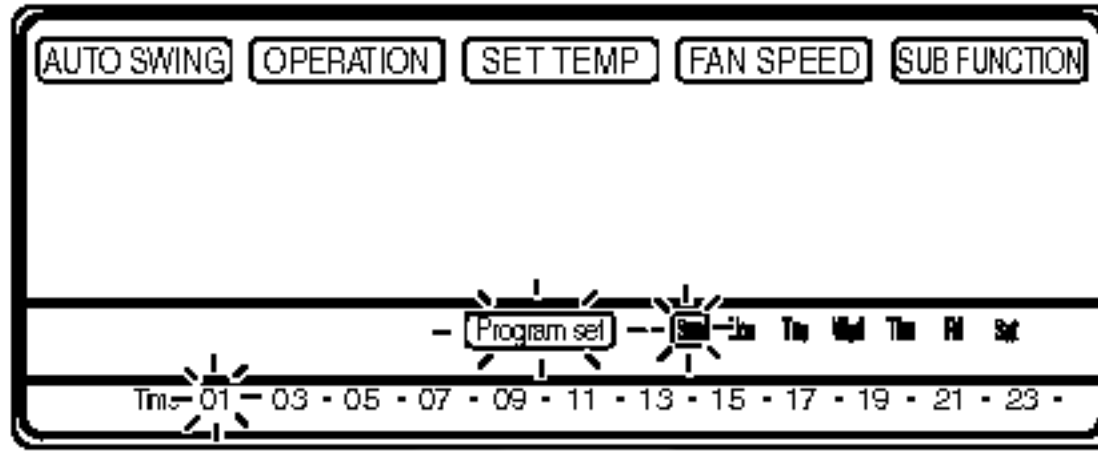

Program



1 اضغط على زر البرنامج .

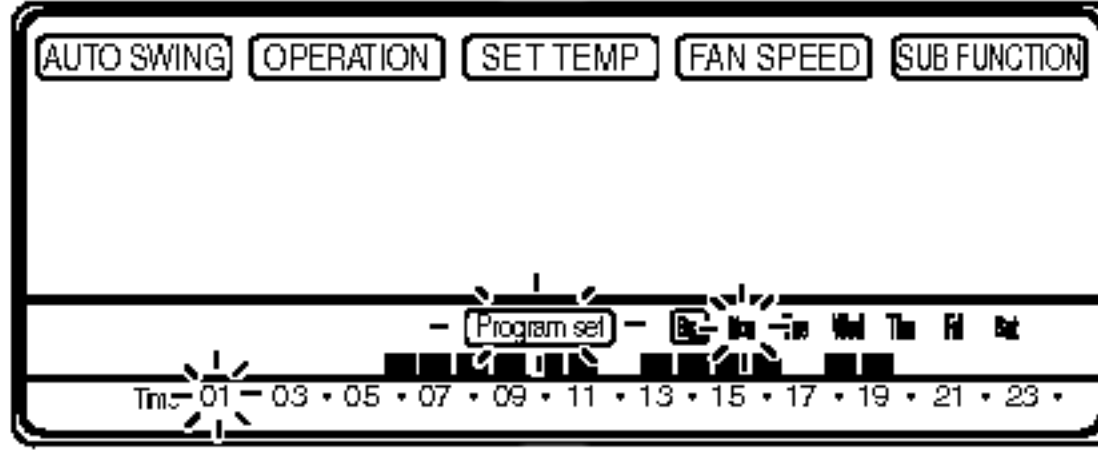

Week



2 اضغط على زر الاسبوع  
اختر يوم الثلاثاء

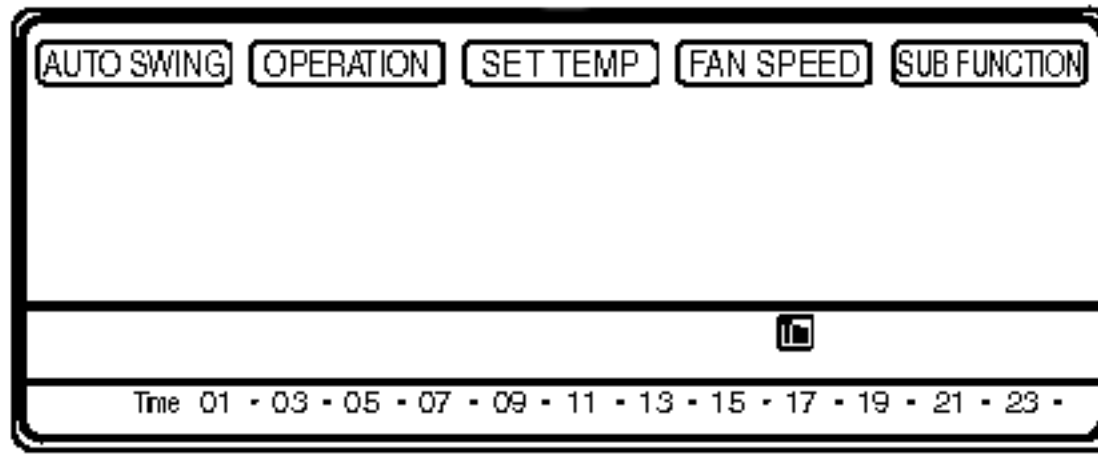

Holiday



3 اضغط على زر الاجازة

بعد ذلك يعرض جهاز التحكم عن بعد [Tue] خارج المستطيل يعني اجازة  
\* لا يمكن ضبط البرنامج الأسبوعي للعطلة.

## ضبط المؤقت ( تأخير البداية / الايقاف مسبق الضبط )

تستخدم هذه الوظيفة لايقاف او تشغيل المكيف لعدة ساعات

Timer



1 اضغط على زر المؤقت  
لتشغيل او ايقاف المؤقت

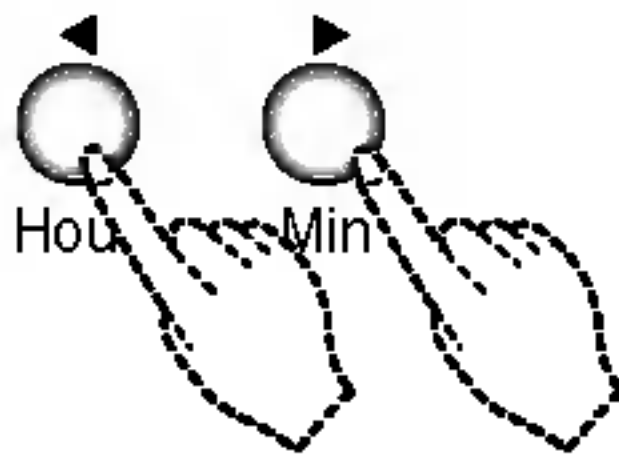

2 قم بتغيير ضبط المؤقت حتى يتم الحصول على الوقت المطلوب

Cancel



3 اذا رغبت في الغاء ضبط المؤقت ، اضغط على زر الالغاء

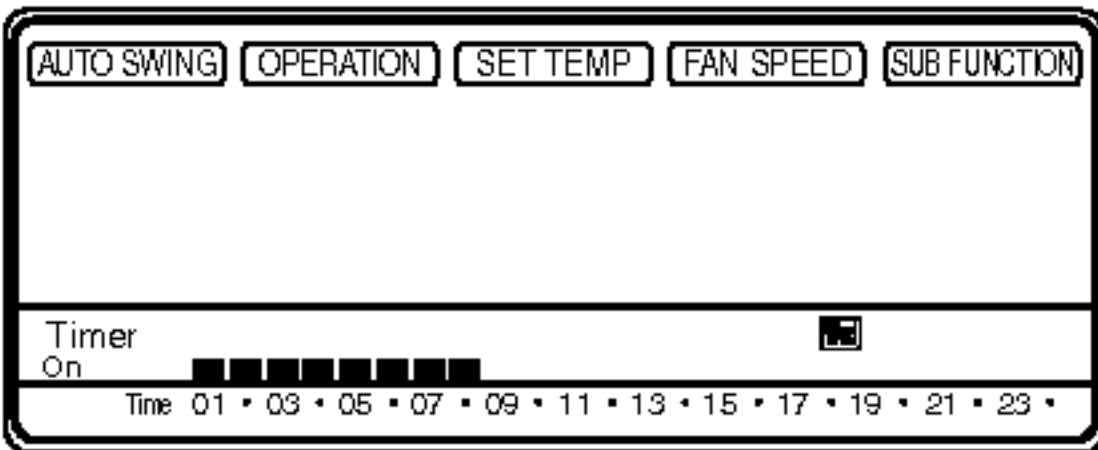

عند غلق مكيف الهواء يعمل مرة أخرى بعد 8 ساعات

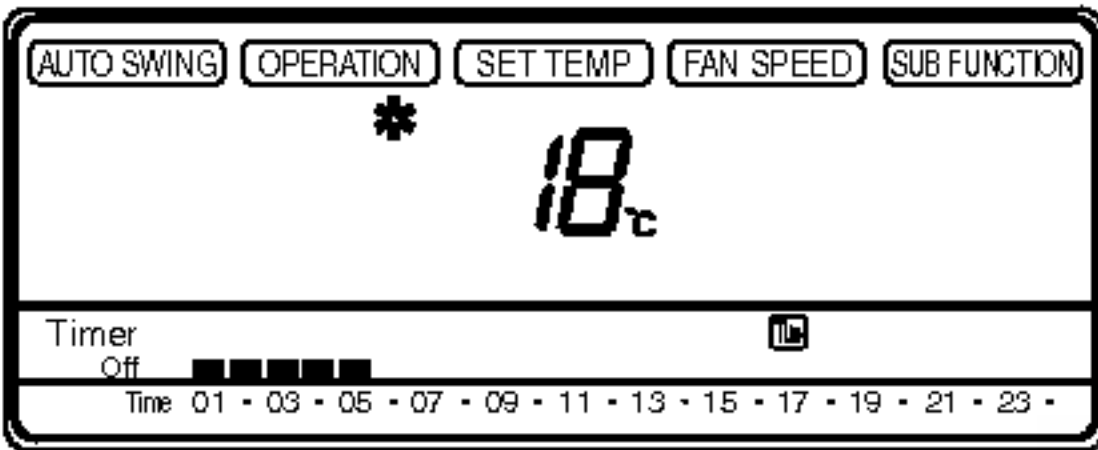

عند تشغيل مكيف الهواء يقف مرة أخرى بعد 5 ساعات

## وظيفة التشخيص الذاتي

في حالة ظهور مشكلة ما يعرض جهاز التحكم عن بعد الحرفين CH .  
عندئذ ، الرجاء الاتصال بوكيلك .



## وضع التشغيل

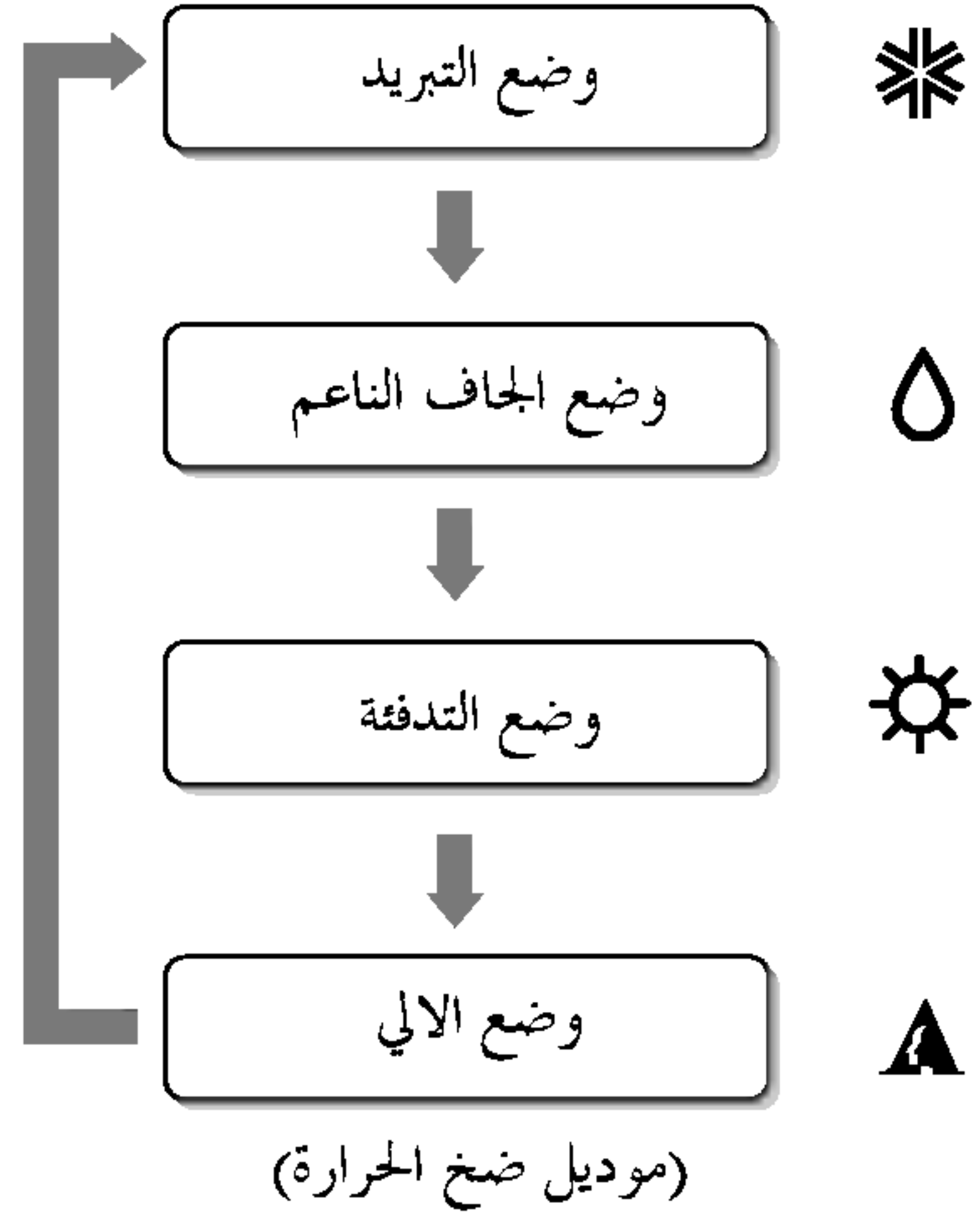
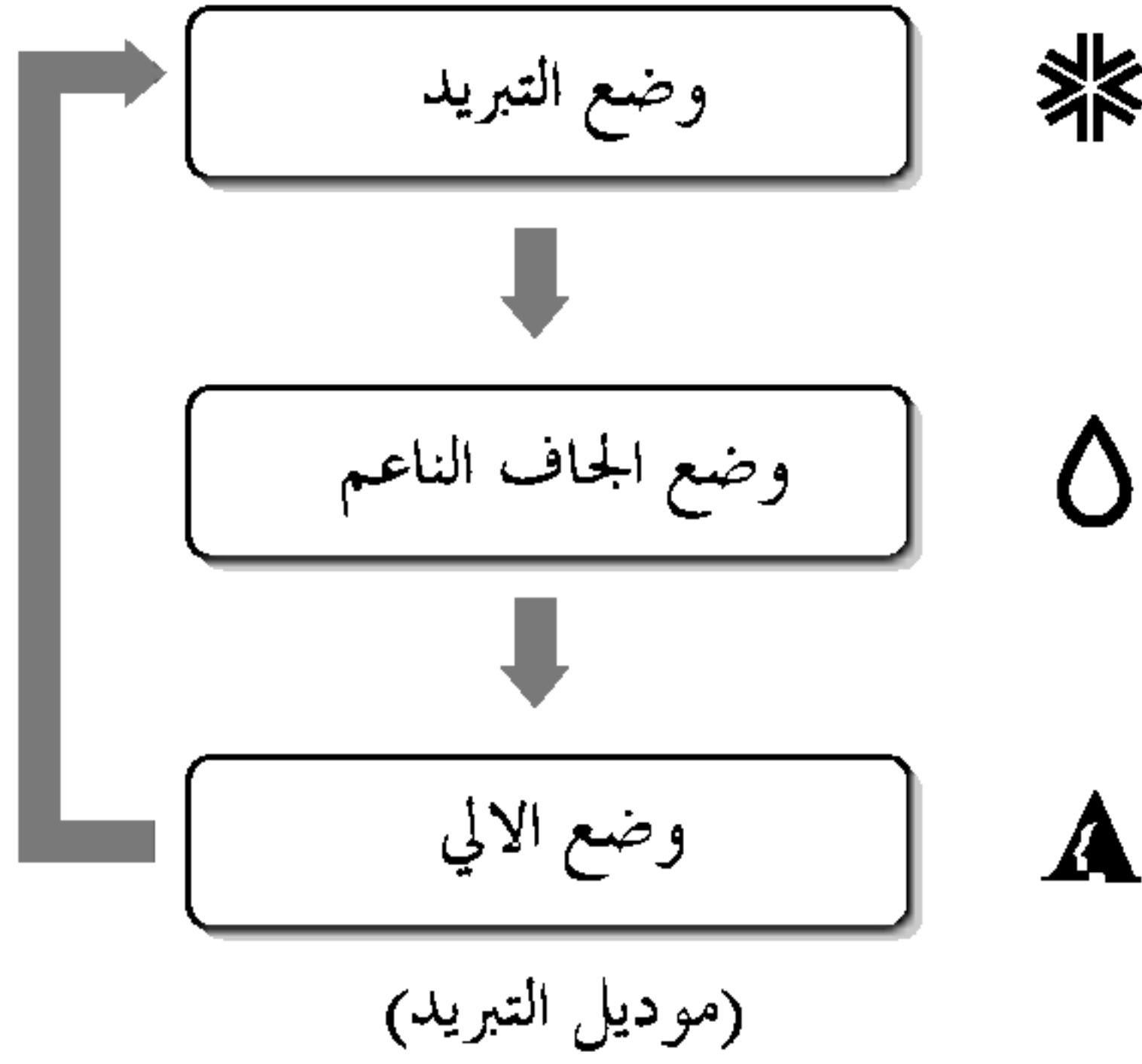

## طريقة التشغيل

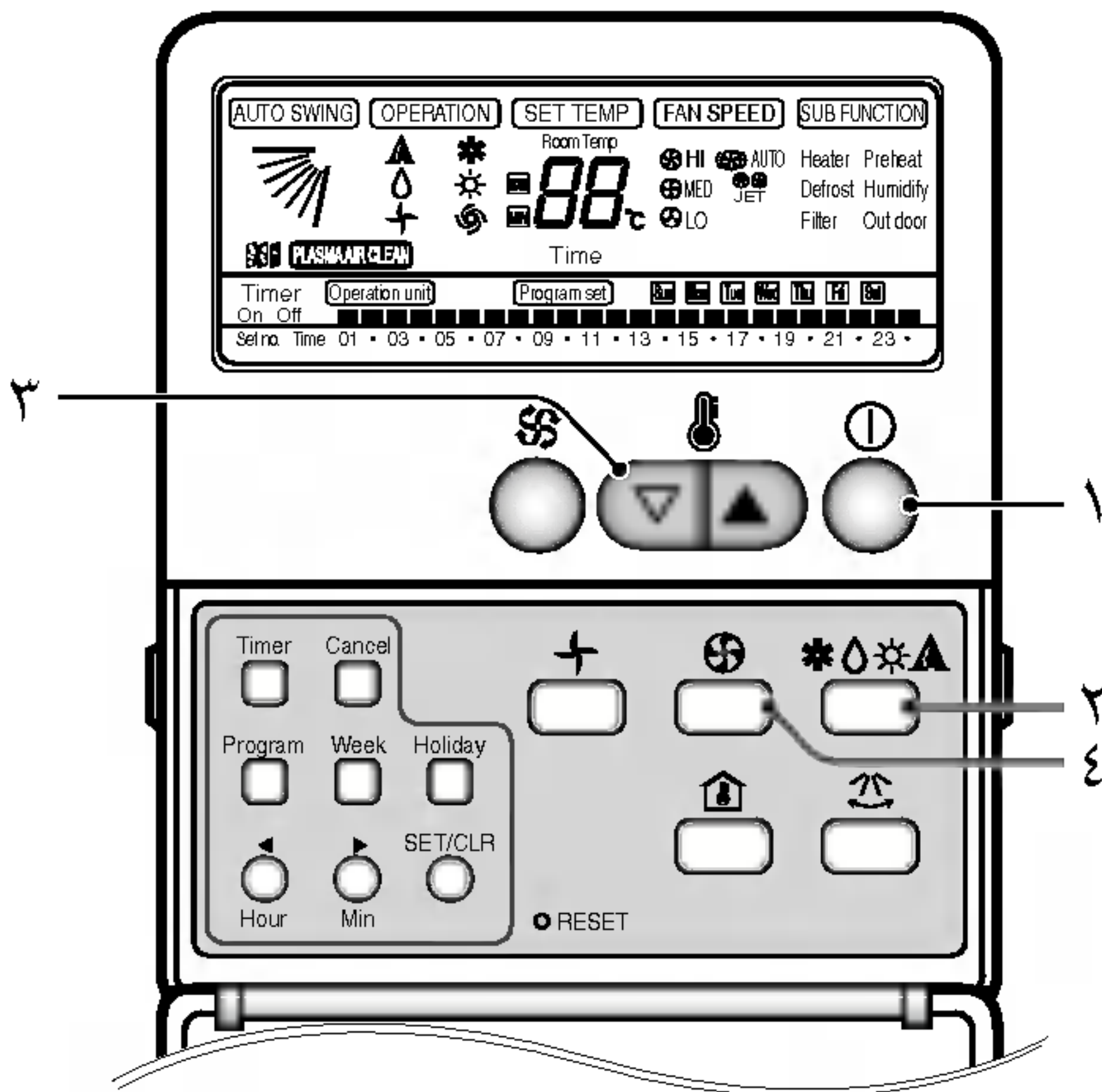

أولاً زر التشغيل / الايقاف On/Off

ثانياً زر اختيار وضع التشغيل

ثالثاً زر ضبط درجة حرارة الغرفة

رابعاً زر اختيار سرعة مروحة الوحدة الداخلية .

وضع تشغيل التبريد

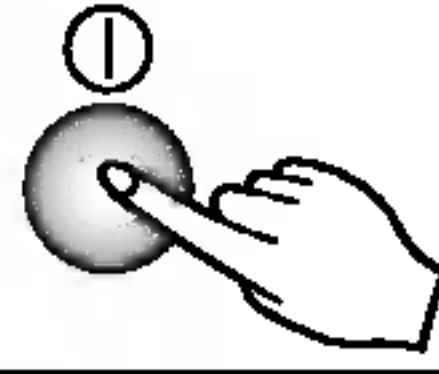

1 اضغط على زر التشغيل/الايقاف On/Off

2 اختر تشغيل التبريد

اضغط على زر اختيار وضع التشغيل .  
في كل مرة يضغط على الزر ، ينتقل وضع التشغيل في اتجاه السهم

موديل ضخ الحرارة

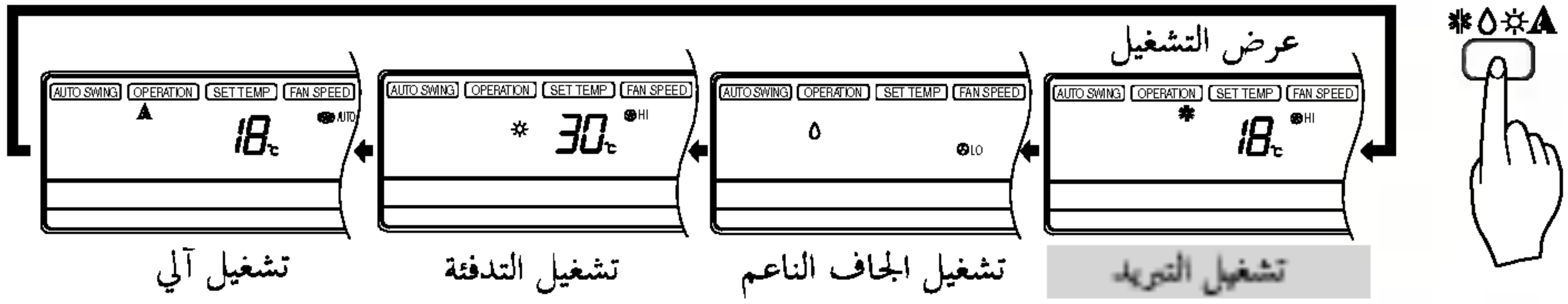

موديل التبريد

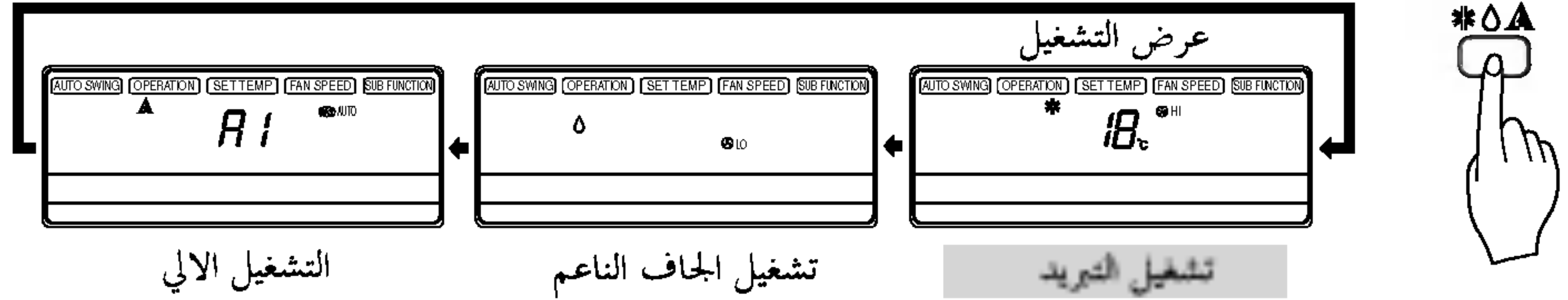

• يمكن ضبط درجة الحرارة في مدى يتراوح بين 18 درجة سنتغريت ~ 30 درجة سنتغريت بواقع 1 درجة سنتغريت .

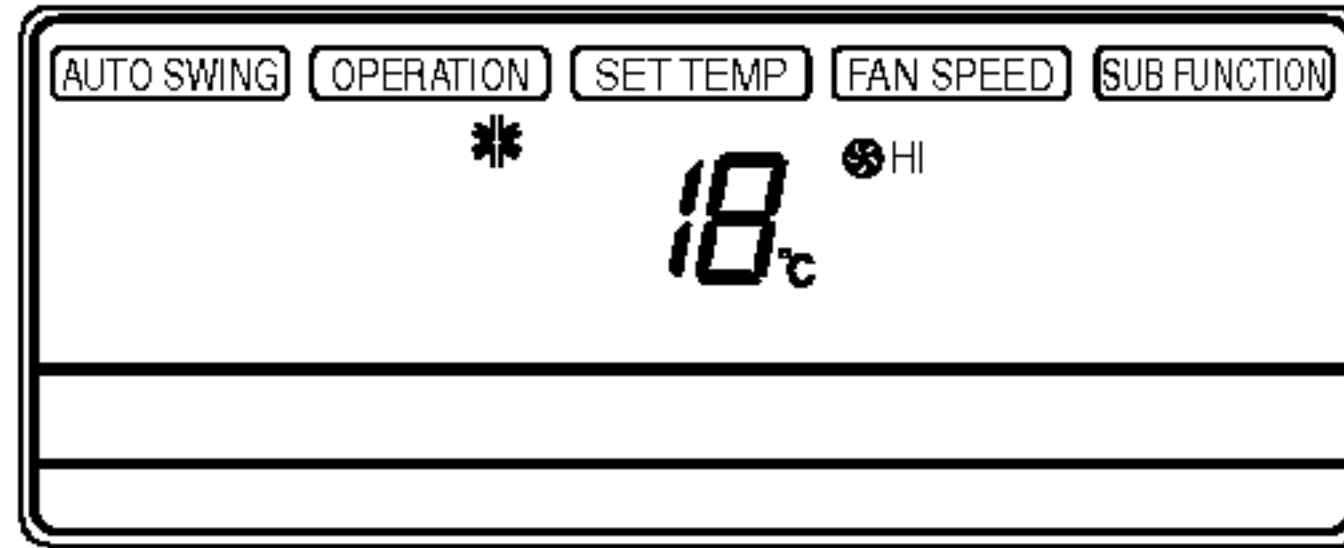

3 اضغط درجة الحرارة الى أقل من درجة حرارة الغرفة

لخفض درجة الحرارة

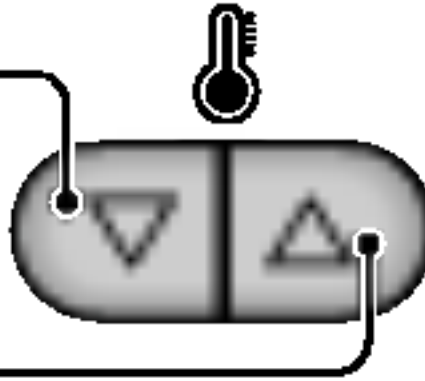

لزيادة درجة الحرارة

4 اضغط سرعة المروحة

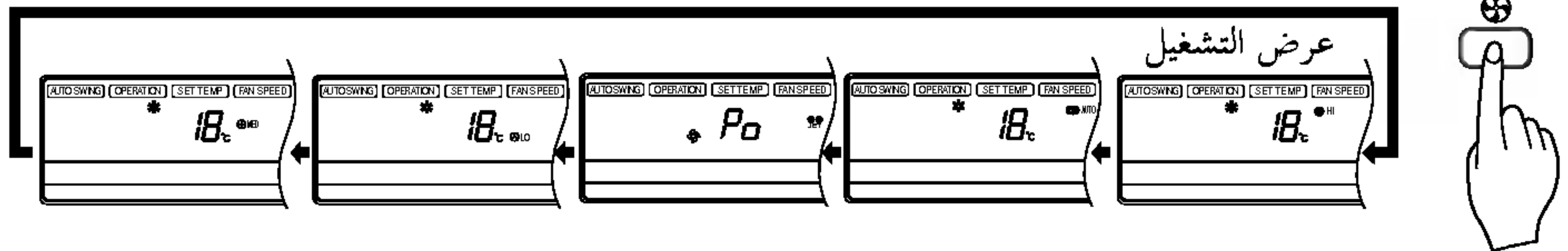

• اختر سرعة المروحة من 4 سرعات : عالية ، آية ، منخفضة ، متوسطة .  
• يوضح العرض سرعة المروحة العالية .  
• في كل مرة يضغط الزر ، تنتقل سرعة المروحة .

\* أثناء تشغيل التبريد، الضغط على زر سرعة المروحة قد يؤدي بغير التشغيل إلى وضع تشغيل التبريد السريع. (راجع صفحة 21)



يقوم هذا الوضع بإزالة الرطوبة دون تبريد زائد

١ اضغط على زر التشغيل الايقاف



٢ اختر تشغيل الجاف الناعم

اضغط على زر اختيار وضع التشغيل .  
في كل مرة يضغط على الزر ، ينتقل وضع التشغيل في اتجاه السهم

موديل ضخ الحرارة

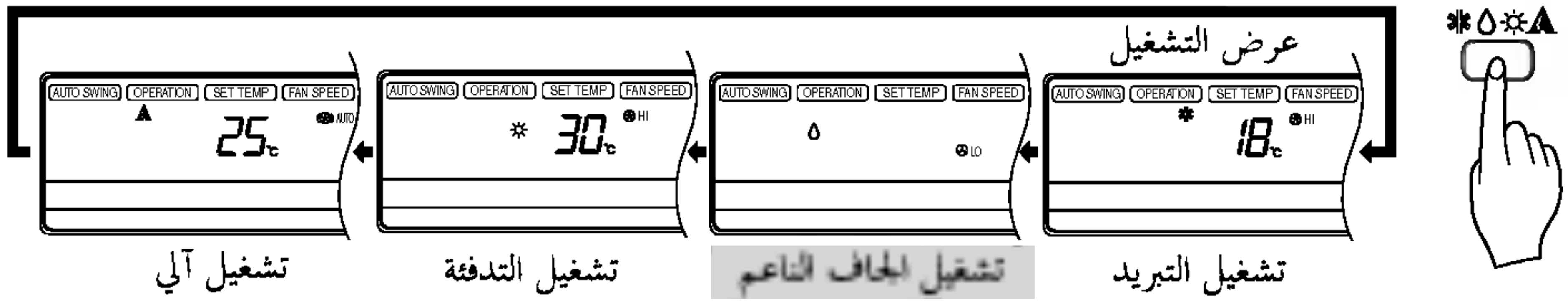

موديل التبريد

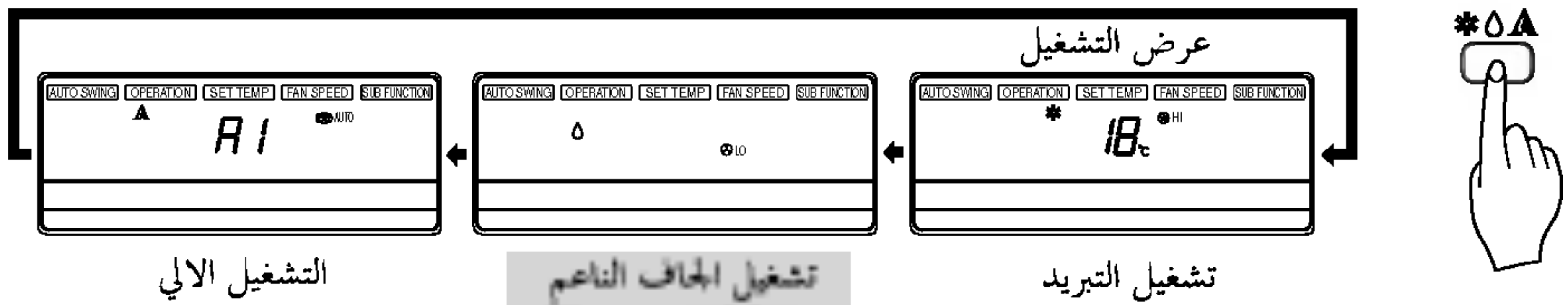

٣ تشغيل الجاف الناعم

• تم ضبط سرعة مروحة الوحدة الداخلية آليا على التشغيل المنخفض ، وعليه يستحيل انتقال سرعة مروحة الوحدة الداخلية حيث تم ضبطها مسبقا للتشغيل في حالة الجاف الناعم بواسطة تحكم مايكوم .

١ اضغط على زر التشغيل / الايقاف

٢ اختر تشغيل التدفئة

اضغط على زر اختيار وضع التشغيل في كل مرة يضغط على الزر ، ينتقل وضع التشغيل في اتجاه السهم .

عرض التشغيل

تشغيل التبريد

تشغيل الجاف الناعم

تشغيل التدفئة

تشغيل آلي

٣ اضغط درجة الحرارة أعلى من درجة حرارة الغرفة

يمكن ضبط درجة الحرارة في مدى يتراوح ما بين ١٦ درجة سنتغريت ~ ٣٠ درجة سنتغريت بواقع ١ درجة سنتغريت .

لخفض درجة الحرارة

لزيادة درجة الحرارة

٤ اضغط سرعة المروحة

عرض التشغيل

اختار سرعة المروحة من ٤ سرعات - عالية ، الية ، منخفضة ، متوسطة .  
يوضح العرض سرعة المروحة العالية .  
في كل مرة يضغط الزر ، تنتقل سرعة المروحة .

٥ تم ضبط مكيف الهواء هذا للتحكم على بدء التدفئة من اجل عدم تفرغ الهواء البارد في الجو أثناء عملية التدفئة . في هذه المرة يعرض جهاز التحكم عن بعد كلمة ( تدفئة مسبقة ) Preheat

٦ اذا كانت درجة الحرارة الخارجية شديدة الانخفاض أثناء تشغيل التدفئة ، يتم ضبط مكيف الهواء هذا على وضع تشغيل ازالة الجليد ويشير جهاز التحكم عن بعد كلمة ( ازالة الجليد ) Defrost



١ اضغط على زر التشغيل / الايقاف



٢ لاختيار التشغيل الآلي ، اضغط على زر اختيار وضع التشغيل .  
في كل مرة يضغط على الزر ، ينتقل وضع التشغيل في اتجاه السهم .

موديل التبريد

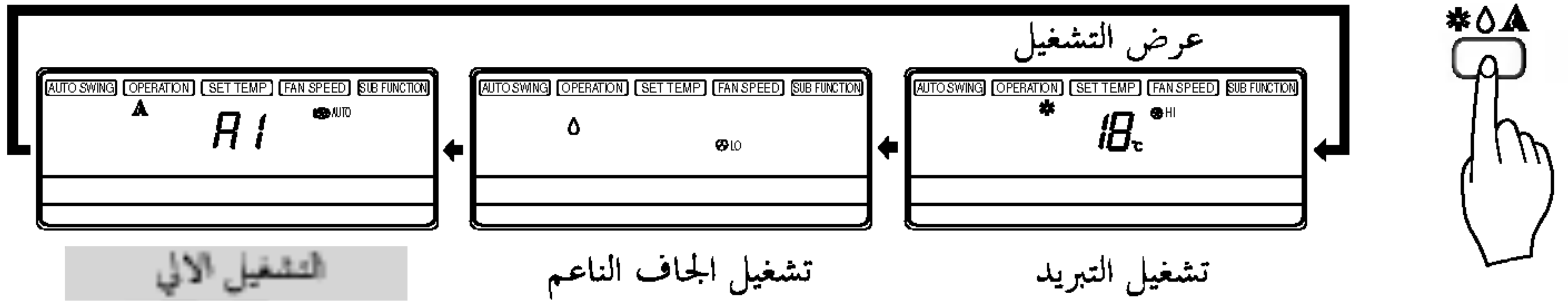

٣ تم ضبط درجة الحرارة وسرعة المروحة آليا بواسطة التحكم الالكتروني الذي يقوم على درجة حرارة الغرفة الحقيقية . اذا أردت تغيير درجة الحرارة ، اغلق باب جهاز التحكم عن بعد واضغط على زر ضبط درجة حرارة الغرفة . كلما تشعر ببرد او بدفء ، عليك ضغط الزرين ( حتى مرتين ) .  
وعليه فسوف يتم تغيير درجة الحرارة التي تم ضبطها .  
يمكن ضبط درجة الحرارة في مدى يتراوح ما بين -٢ ~ ٢ بواقع مستوى ١ .

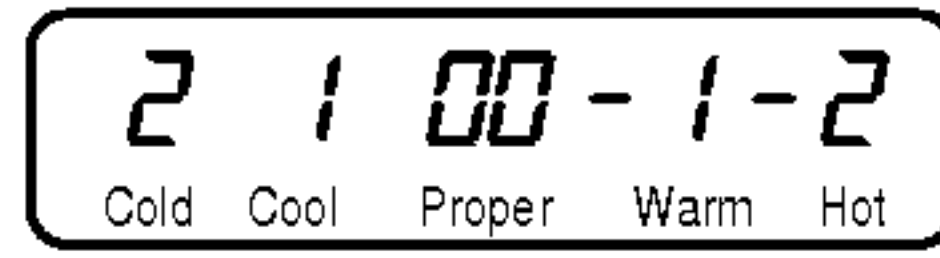

لخفض درجة الحرارة

لزيادة درجة الحرارة

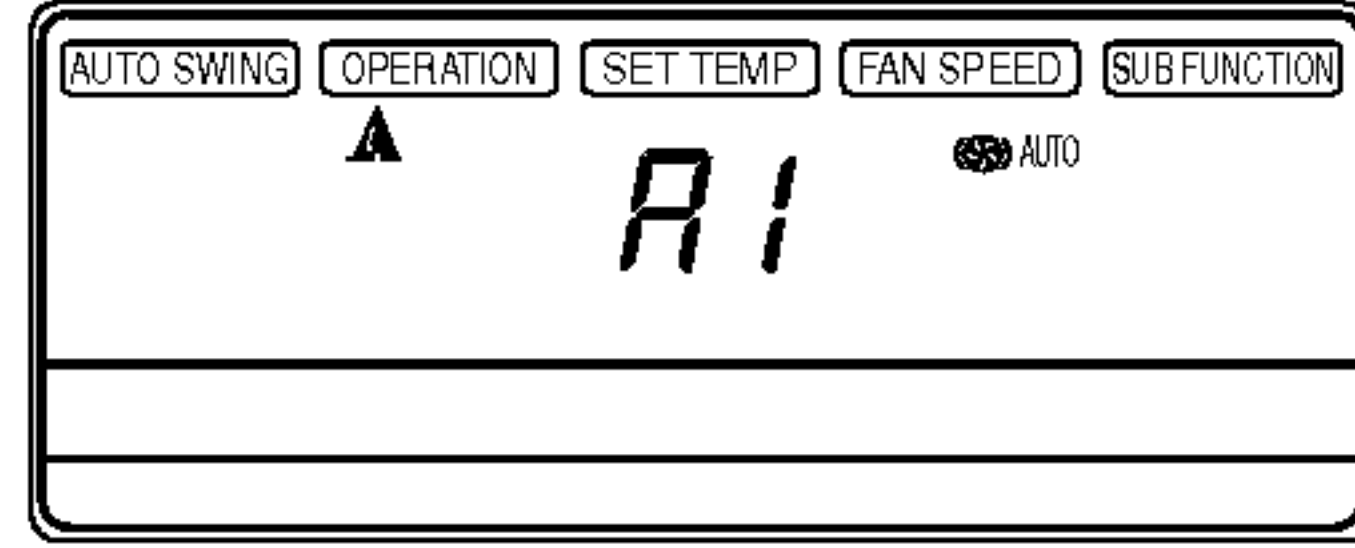
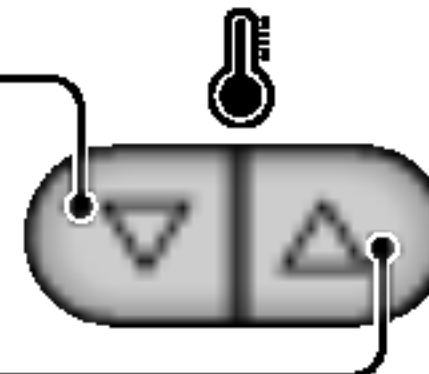

(سوف يتم نقل هذا المؤشر الى حالة عرض وضع الآلي الاولى بعد مرور ٥ ثواني .)

اثناء تشغيل الآلي :

- لا يمكنك تحويل سرعة مروحة الوحدة الداخلية . حيث تم ضبطها مسبقا بواسطة قانون فوذي Fuzzy
- اذا لم يعمل النظام كما هو مطلوب ، انتقل يدويا الى وضع آخر . لا ينتقل النظام آليا من وضع التبريد الى وضع التدفئة ، او من وضع التدفئة الى وضع التبريد ، يجب عمل ذلك بالضبط اليدوي .
- اثناء التشغيل الآلي ، الضغط على زر التارجح الغير منتظم يؤدي الى تأرجح الفتحات الافقية آليا الى اعلى واسفل . اذا أردت ايقاف التارجح الآلي ، اضغط على زر التارجح الغير منتظم مرة أخرى .

## وضع التشغيل الآلي ( موديل ضخ الحرارة )

١ اضغط على زر التشغيل/الايقاف

٢ لاختيار التشغيل الآلي ، اضغط على زر اختيار وضع التشغيل .  
في كل مرة يضغط على الزر ، ينتقل وضع التشغيل في اتجاه السهم .

## موديل ضخ الحرارة

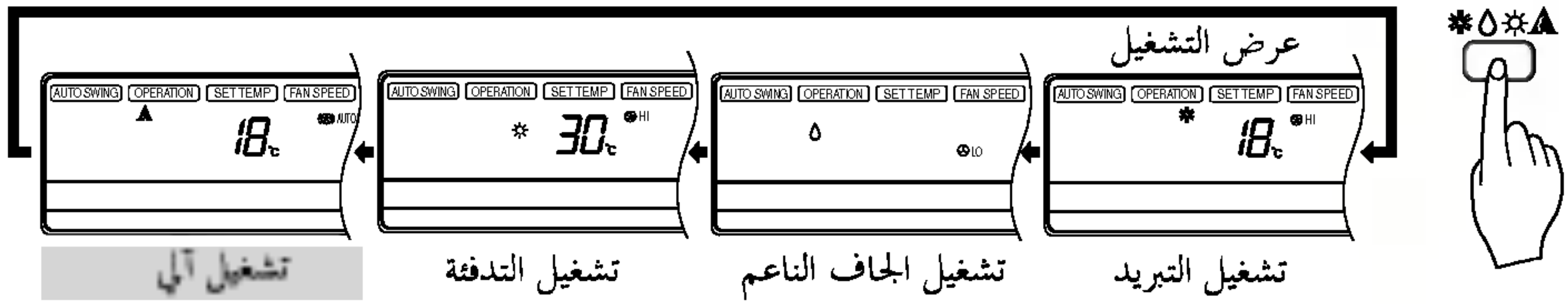

• يمكن ضبط درجة الحرارة في مدى يتراوح ما بين ١٨ درجة سنتغريت ~ ٣٠ درجة سنتغريت بواقع ١ درجة سنتغريت .

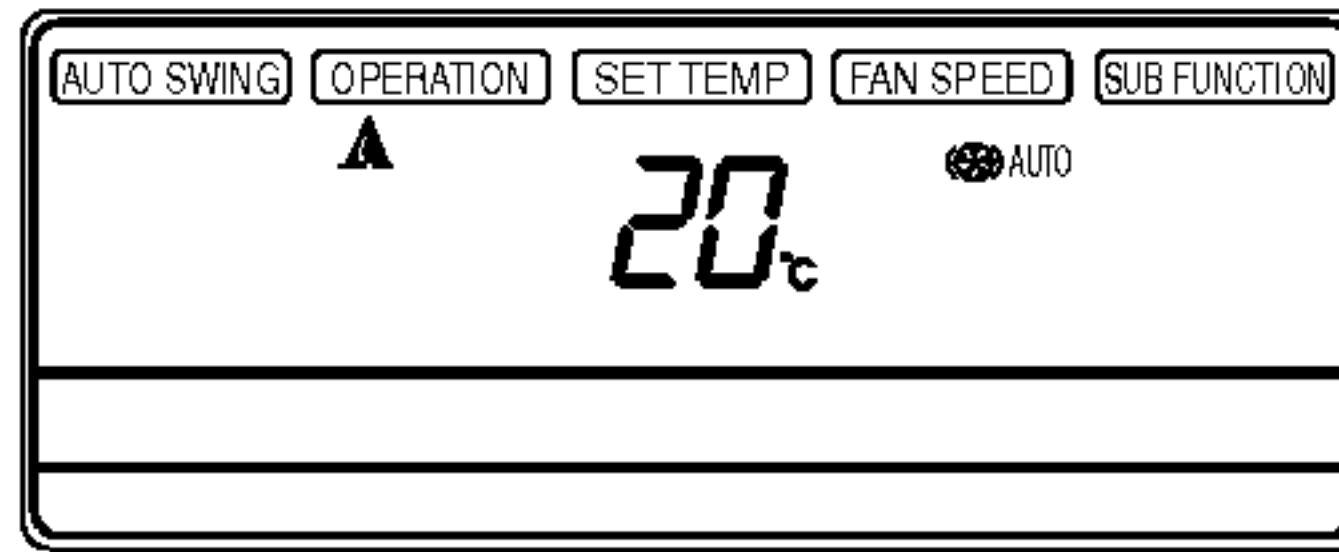

٣ يمكن تغيير درجة الحرارة التي سبق ضبطها ، عندما يضغط على زر ضبط درجة الحرارة .

لخفض درجة الحرارة

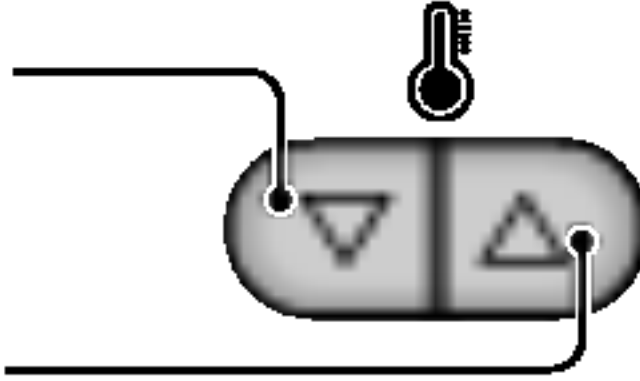

لزيادة درجة الحرارة

اثناء التشغيل الآلي :

- يمكنك نقل سرعة مروحة الوحدة الداخلية .
- يتحول النظام آليا من وضع التبريد الى وضع التدفئة ، أو من التدفئة الى التبريد ، وذلك عندما تختار وضع التشغيل الآلي .



١ اضغط على زر التشغيل / الايقاف



٢ اضغط على زر تشغيل المروحة

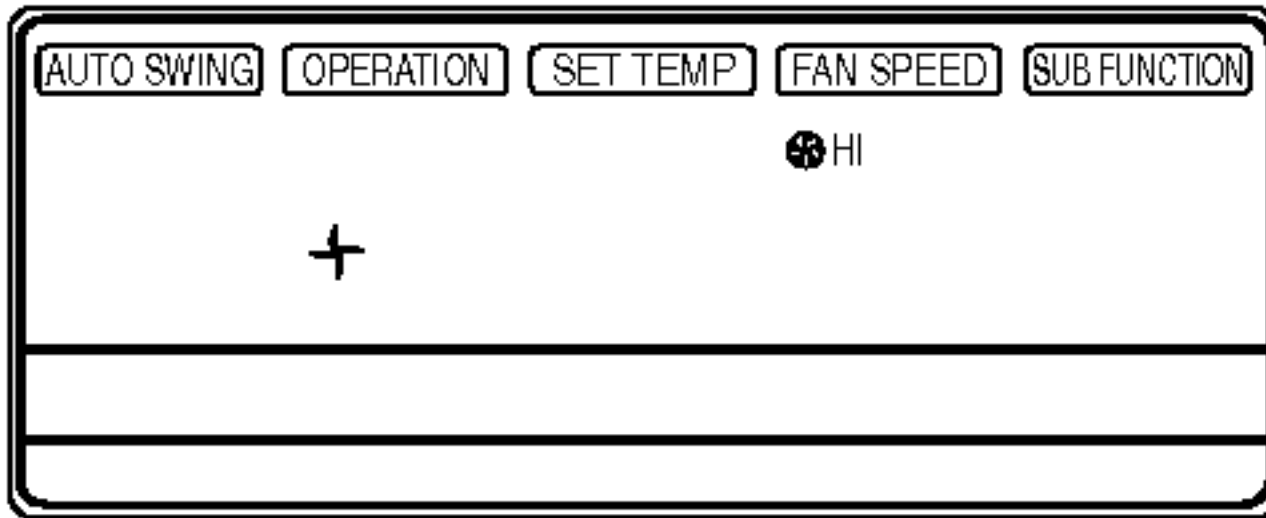

٣ في كل مرة يضغط على زر سرعة المروحة ، ينتقل وضع سرعة المروحة في اتجاه المم .

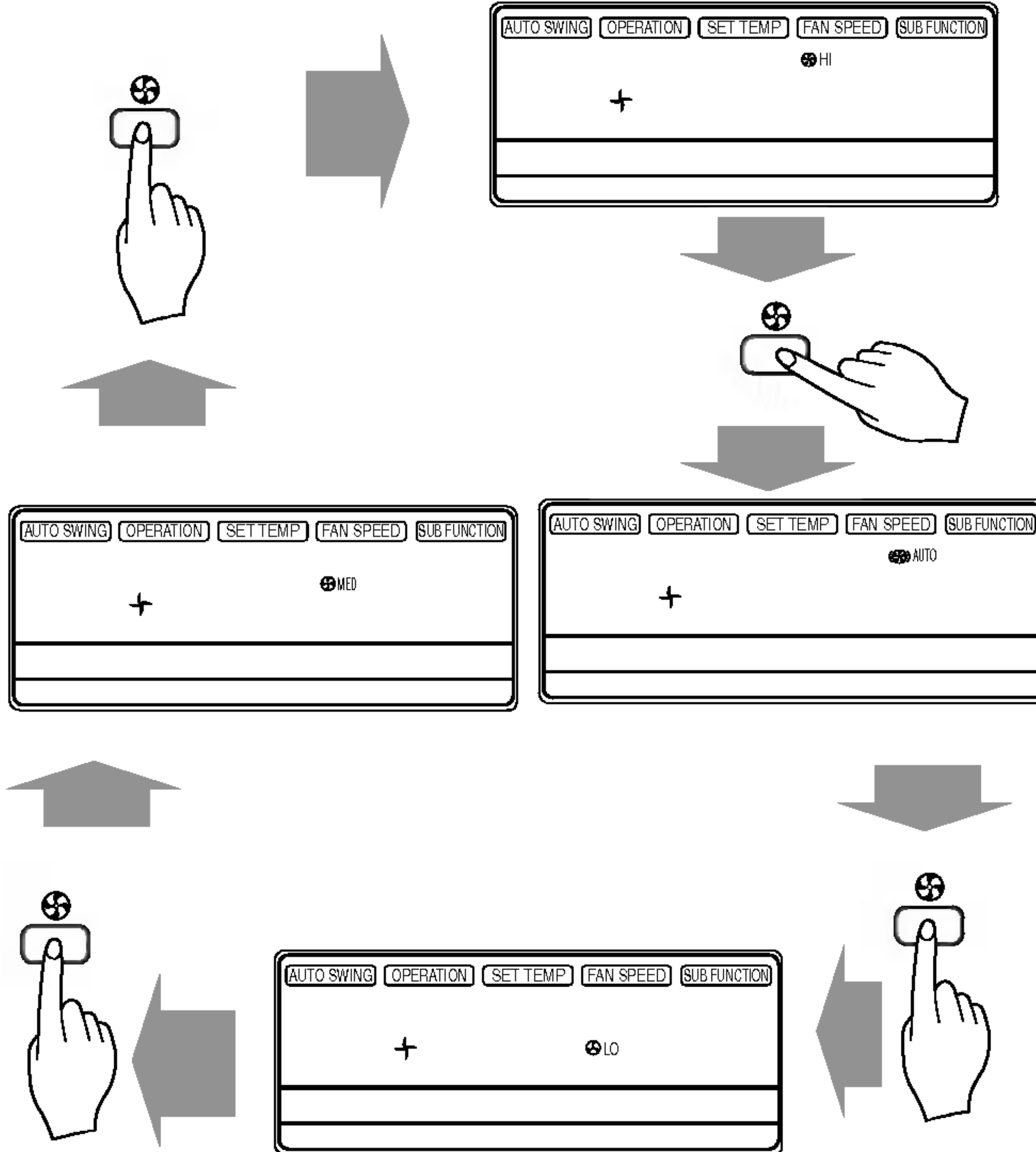

• سرعة المروحة آلية.

• سرعة المروحة عالية

• سرعة المروحة متوسطة

• سرعة المروحة منخفضة

التشغيل المريح عن طريق الدوامة

- تلك الوظيفة تتعلق بالتشغيل المريح البارد أو الساخن.
- فتحتا إدخال الهواء الموجودتان على الخط المائل يتم فتحهما بشكل أكبر من الفتحات الأخرى. وبعد مرور دقيقة واحدة، يحدث العكس.

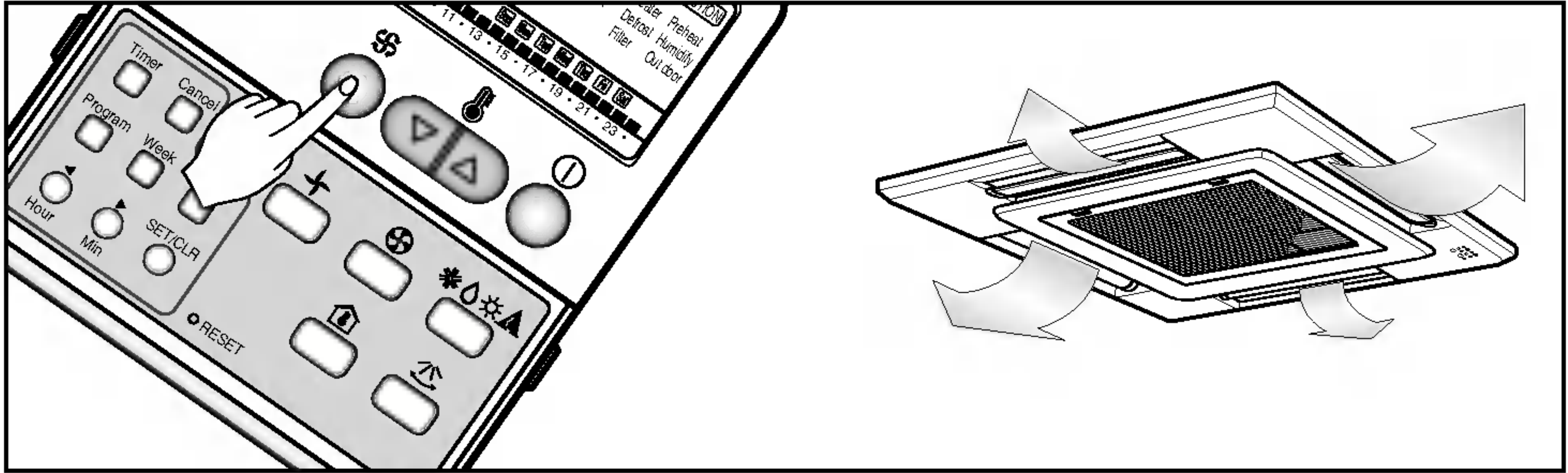

١ اضغط زر التشغيل/الإيقاف. ستستجيب الوحدة بإصدار صوت.

٢ اضغط زر دوامة Swirl لتشغيل التبريد أو التسخين المريح. ستتغير الزاوية المفتوحة لفتحتي الهواء الموجودتين على نفس الخط الأفقي.

٣ لإلغاء وضع الدوامة، اضغط زر الدوامة Swirl مرة أخرى.

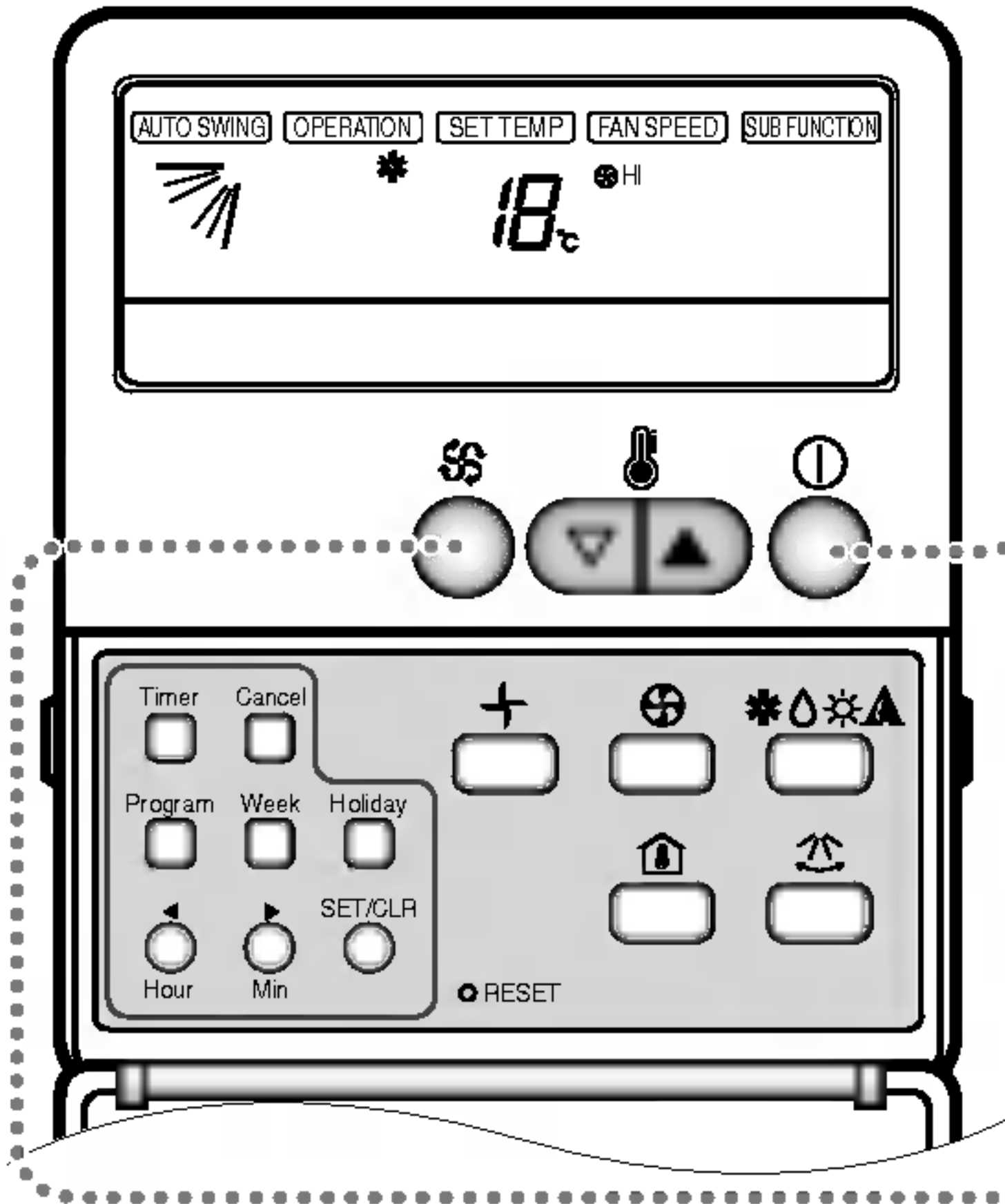

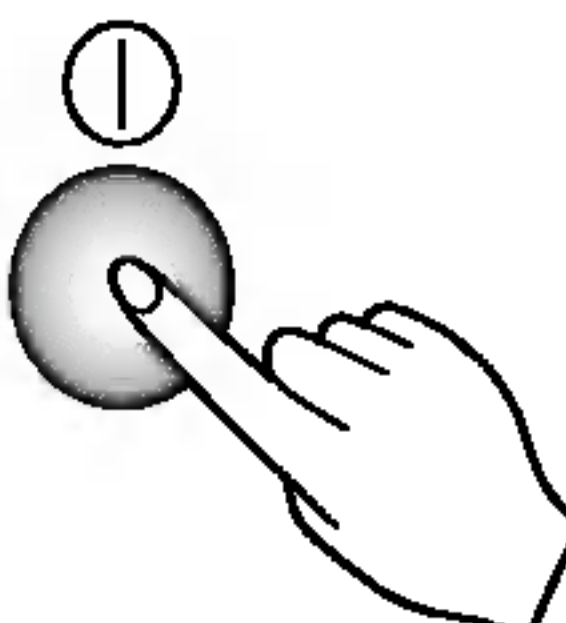
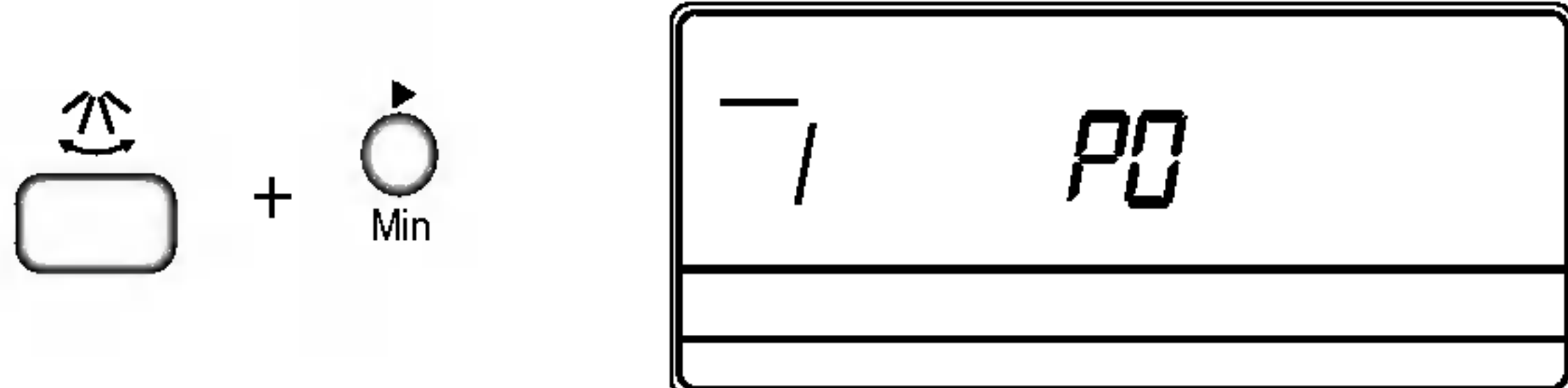
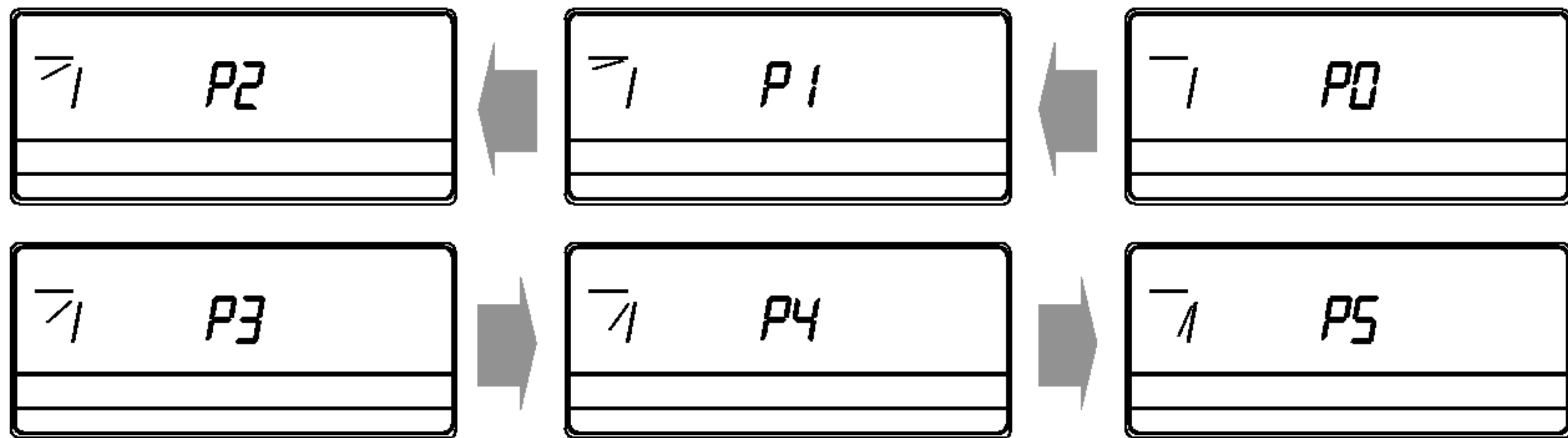
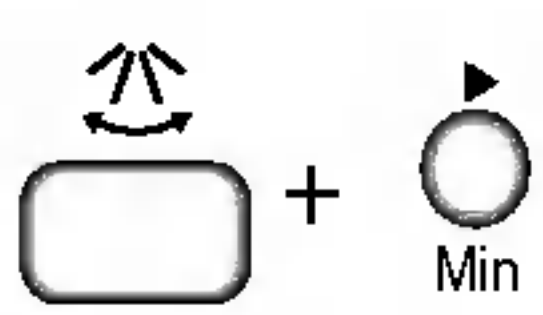
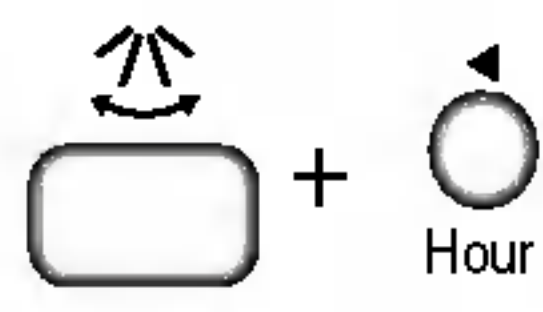

	<p>١ اضغط زر التشغيل/الإيقاف.</p> 
<p>٢ اضغط زر السهم الأيمن وزر الحركة الآلية في نفس الوقت ولمدة ثلاث ثواني. وسيغير العرض مثلما حدث سابقاً. ارفع إصبعك عن الأزرار لحظة عرض "P0" على الشاشة.</p>	
<p>٣ اضغط زر الحركة الآلية Auto Swing مرة أخرى. ستتغير الزاوية المفتوحة لفتحتي الهواء الموجودتين على نفس الخط الأفقي. (من P0 إلى P5)</p>	
<p>٤ اضغط زر السهم الأيمن وزر الحركة الآلية لإنهاء الإعداد.</p>	
<p>٥ اضغط زر السهم الأيسر وزر الحركة الآلية Auto Swing لمدة ثلاث ثواني لضبط الفتحتين الأخرتين. الإجراء التالي هو نفس الإجراء السابق.</p>	
<p>٦ بالرغم من تشغيل أو إيقاف مكيف الهواء، لن يتغير الضبط السابق للموضع. إن أردت ضبط الموضع الافتراضي، عليك ضبط "P0". لأن الوضع الافتراضي هو "P0". تستطيع تغيير الزاوية المفتوحة إلى وضعها عند التركيب.</p>	

وضع التبريد السريع

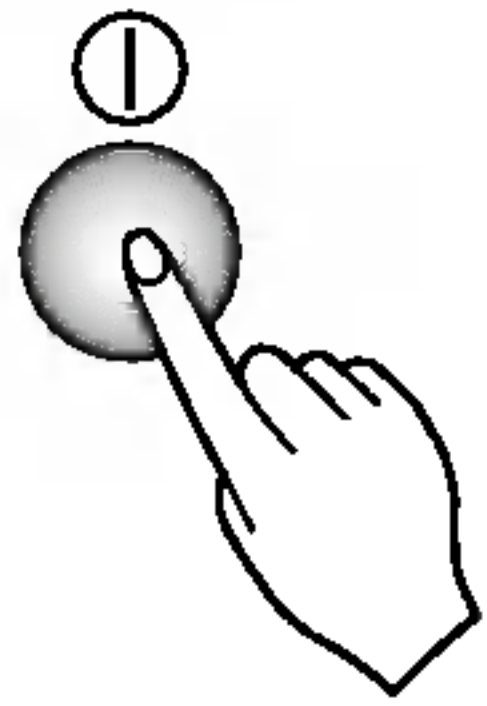

١ اضغط على زر التشغيل/الايقاف  
تستجيب الوحدة بصوت ييب

٢ اضغط على زر التبريد السريع لتشغيل  
وضع التبريد السريع وتعمل الوحدة  
بسرعة عالية سوبر للمروحة في  
وضع التبريد .

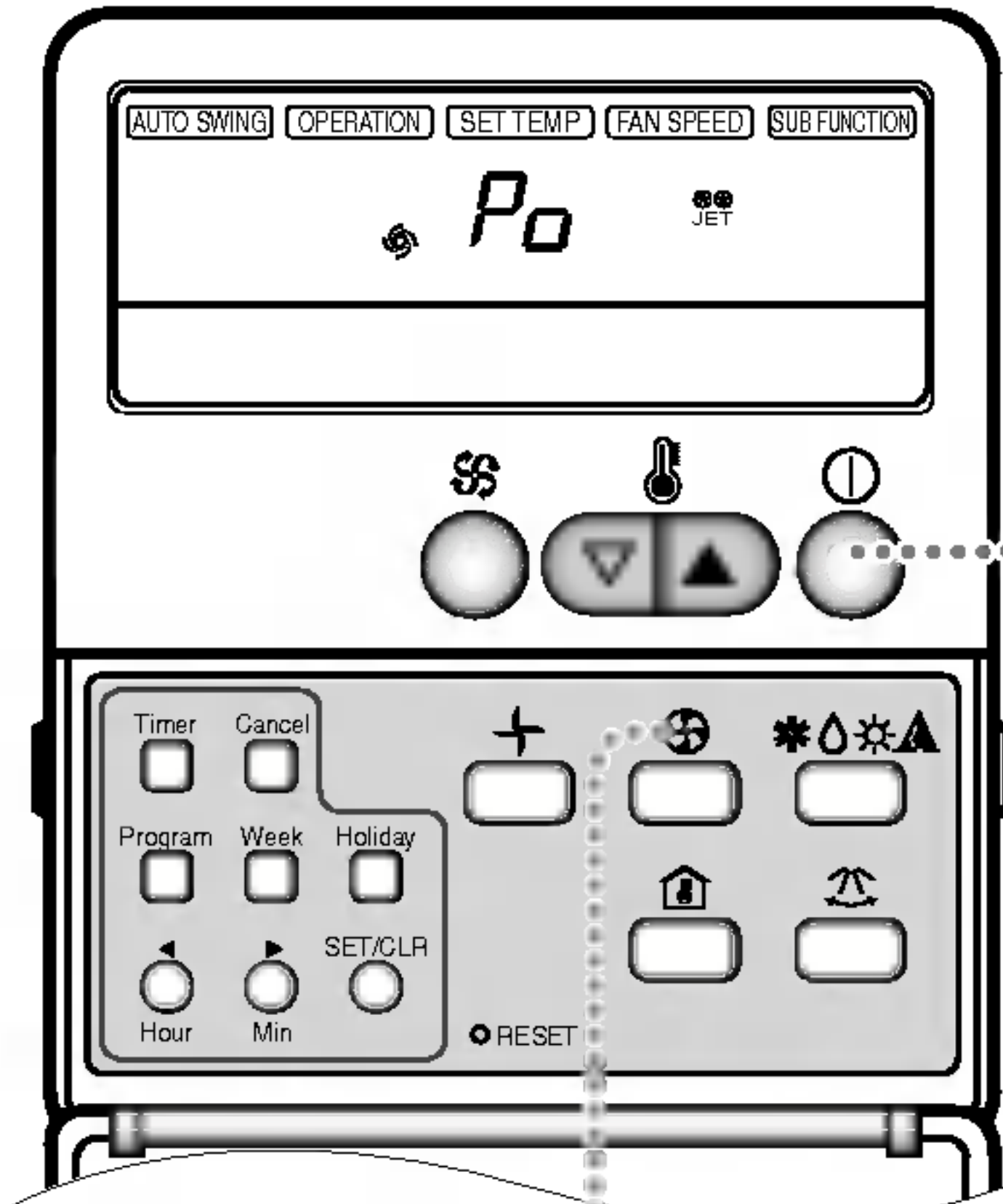
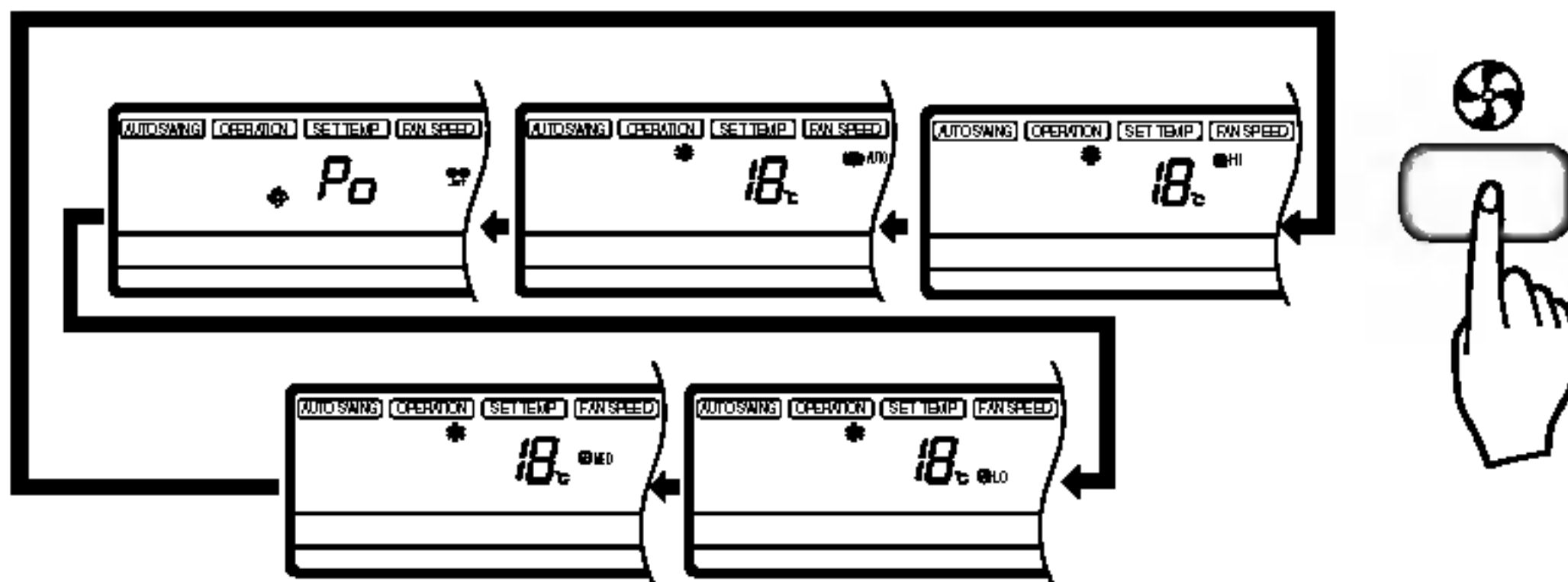

٣ لالغاء وضع التبريد السريع ، اضغط على زر التبريد السريع  
مرة أخرى أو اضغط على زر سرعة المروحة أو على زر  
ضبط درجة حرارة الغرفة فتعمل الوحدة بسرعة مروحة  
عالية في وضع التبريد .

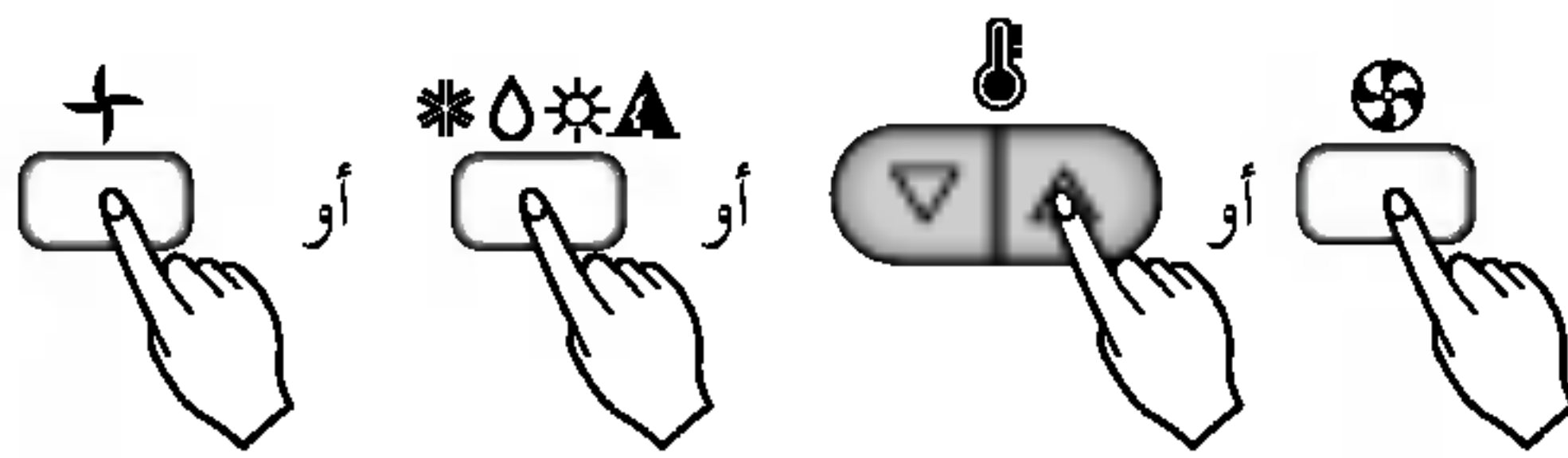

ملاحظة:

□ في أي لحظة أثناء وظيفة التبريد السريع ، يبدأ مكيف الهواء في نفخ الهواء البارد بسرعة شديدة لضبط درجة  
الحرارة والضغط التليافلي، افلا هركجة المحصولت على هذه الوظيفة .  
تستخدم هذه الوظيفة خاصة لتبريد الغرفة في أقصر وقت ممكن خلال فصل الصيف الحار .

□ من أجل العودة الى وضع التبريد العادي من وضع التبريد السريع ، يمكنك فقط الضغط اما على زر اختيار  
وضع التشغيل ، اختيار مستوى مسار الهواء أو زر ضبط درجة الحرارة أو الضغط على زر التبريد السريع  
مرة أخرى .



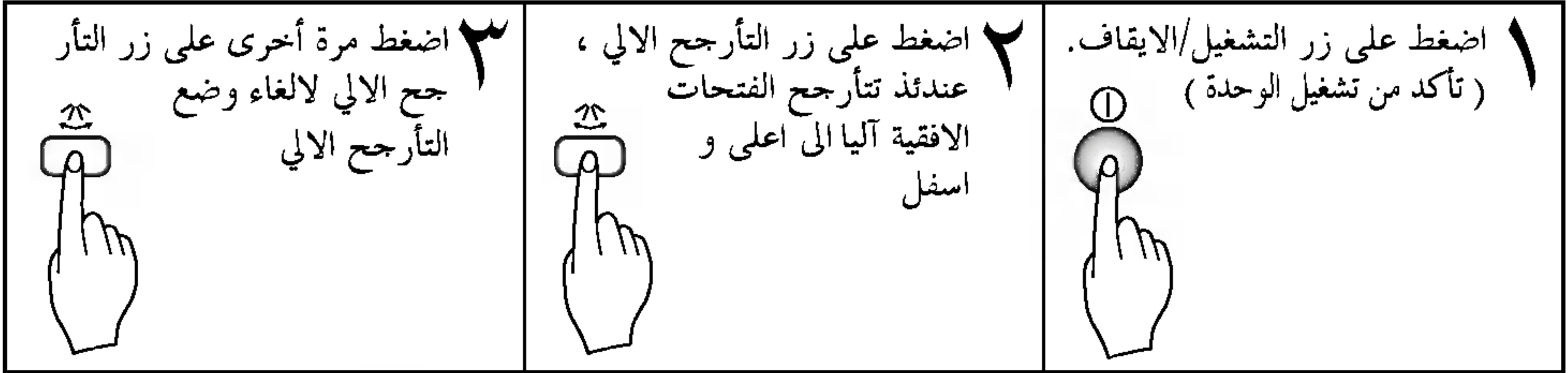
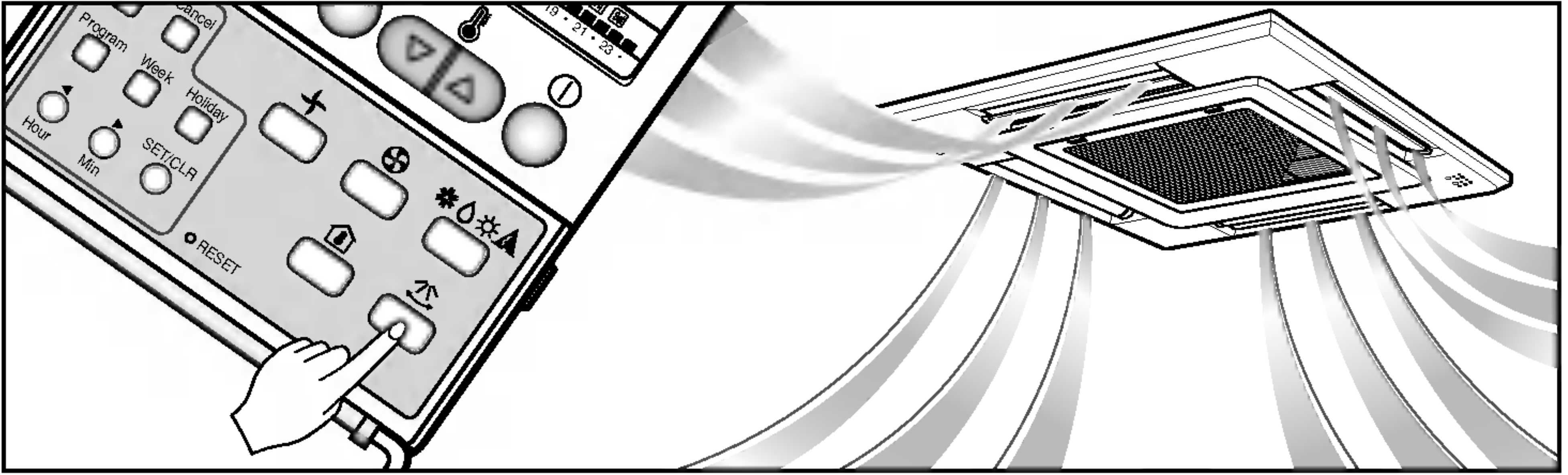

وظيفة تأمين الجهاز ضد عبث الاطفال

هذه هي الوظيفة التي تمنع أي طفل من استخدام مكيف الهواء .

طريقة التشغيل

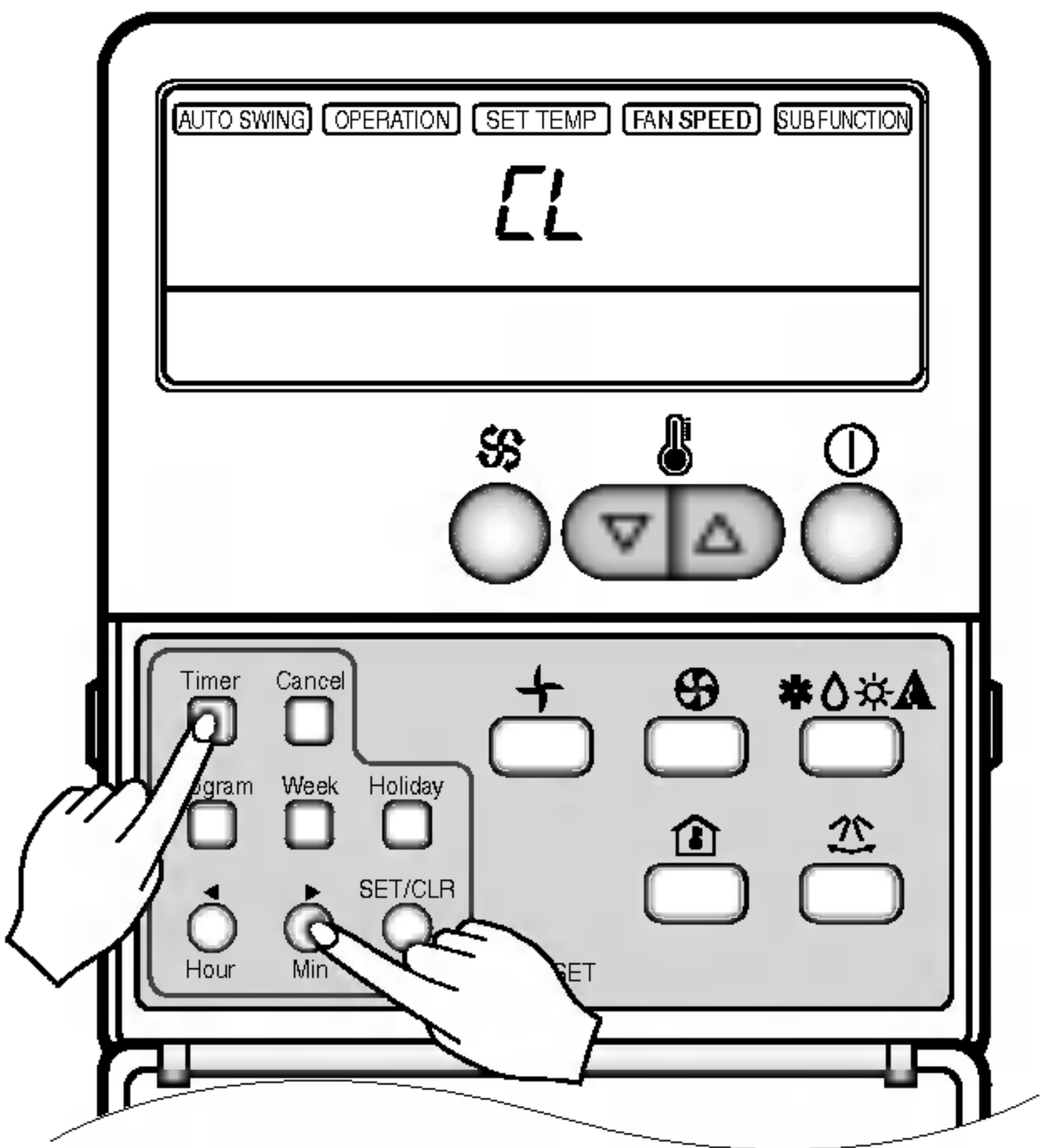

١ لضبط وظيفة تأمين الجهاز ضد عبث الاطفال اضغط على زر المؤقت و زر ضبط الدقائق لمدة ثلاث ثواني . عندئذ ينتقل وضع التشغيل الى وضع التأمين ضد عبث الاطفال بالجهاز ويتم عرض "CL" "تأمين" على عرض التشغيل . عندما تضغط على أي زر بعد ذلك ، لا يتم تحويل جهاز التحكم عن بعد الى أي وضع تم اختياره كما يتم عرض "CL" (تأمين) في جهاز التحكم عن بعد لمدة ثلاث ثواني . الا أن وظيفة درجة حرارة الغرفة تكون في العمل بالرغم من وضع تأمين عبث الاطفال بالجهاز .

٢ لالغاء وظيفة تأمين الجهاز ضد عبث الاطفال : اضغط على زر المؤقت و زر ضبط الدقائق لمدة ثلاث ثواني . يتم بعد ذلك الغاء وضع تأمين الجهاز ضد عبث الاطفال ويتم عرض الوضع الذي تم اختياره في السابق على جهاز التحكم عن بعد .



١  
اضغط على زر التشغيل / الايقاف .  
تستجيب الوحدة بصوت بيب .

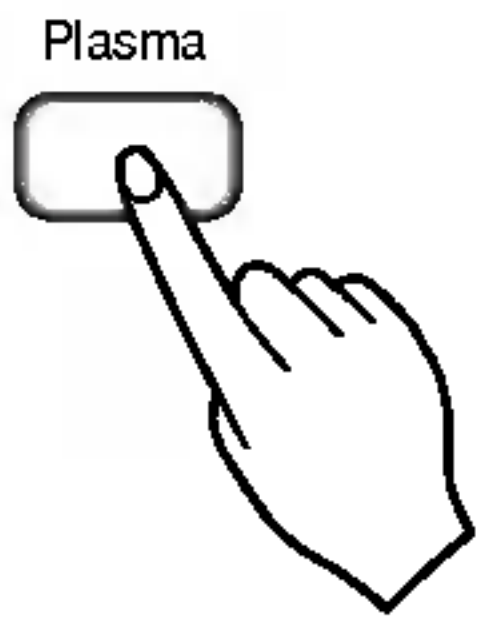

٢  
افتح الباب على جهاز التحكم عن بعد .  
اضغط على زر تشغيل / ايقاف عمل تنقية  
هواء البلازما .  
يبدأ التشغيل عندما يتم الضغط على  
الزر و يتوقف عند الضغط عليه مرة  
أخرى

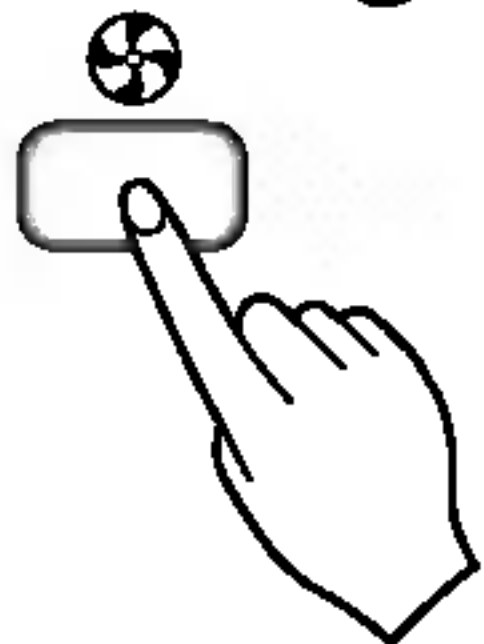

٣  
اضبط سرعة المروحة مرة أخرى مع قفل باب جهاز  
التحكم عن بعد . يمكنك اختيار سرعة المروحة من اربع  
سرعات - منخفضة ، متوسطة ، عالية او آلية .  
في كل مرة يتم الضغط على الزر ، ينتقل وضع  
سرعة المروحة .

\* تشغيل تنقية الهواء (بلازما) مع التبريد ،  
التدفئة أو أي تشغيل آخر

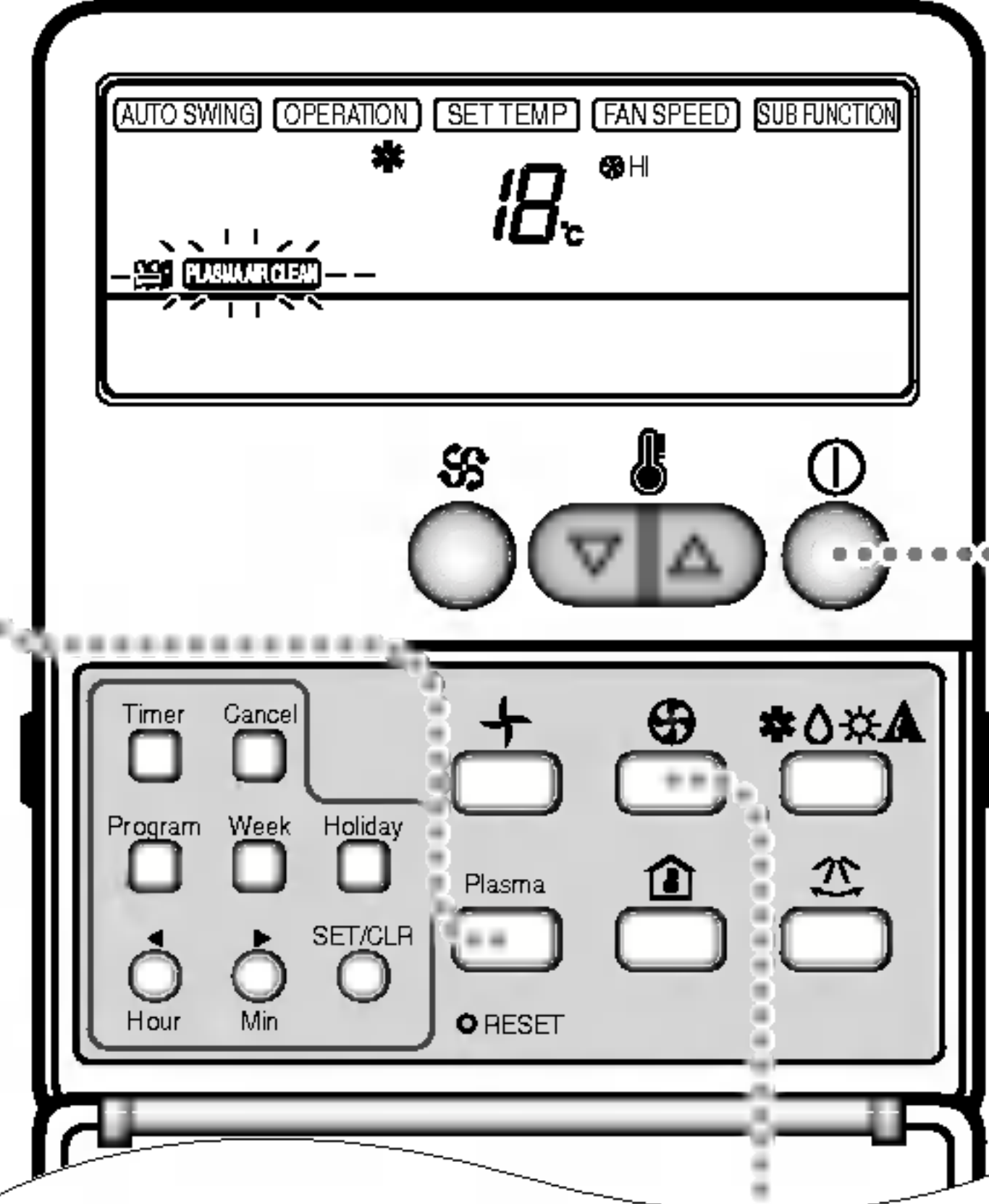

ارشادات لعلامة المصفاة LED



١ تشغيل مفتاح علامة المصفاة LED

٢ اذا أضاء مصباح علامة المصفاة LED ، قم بتنظيف المصفاة .

٣ بعد تنظيف المصفاة ، اضغط على زر المؤقت و زر ◀ لجهاز التحكم عن بعد السلبي في نفس  
الوقت ولمدة ثلاث ثواني .  
بعد ذلك تنطفئ علامة المصفاة LED



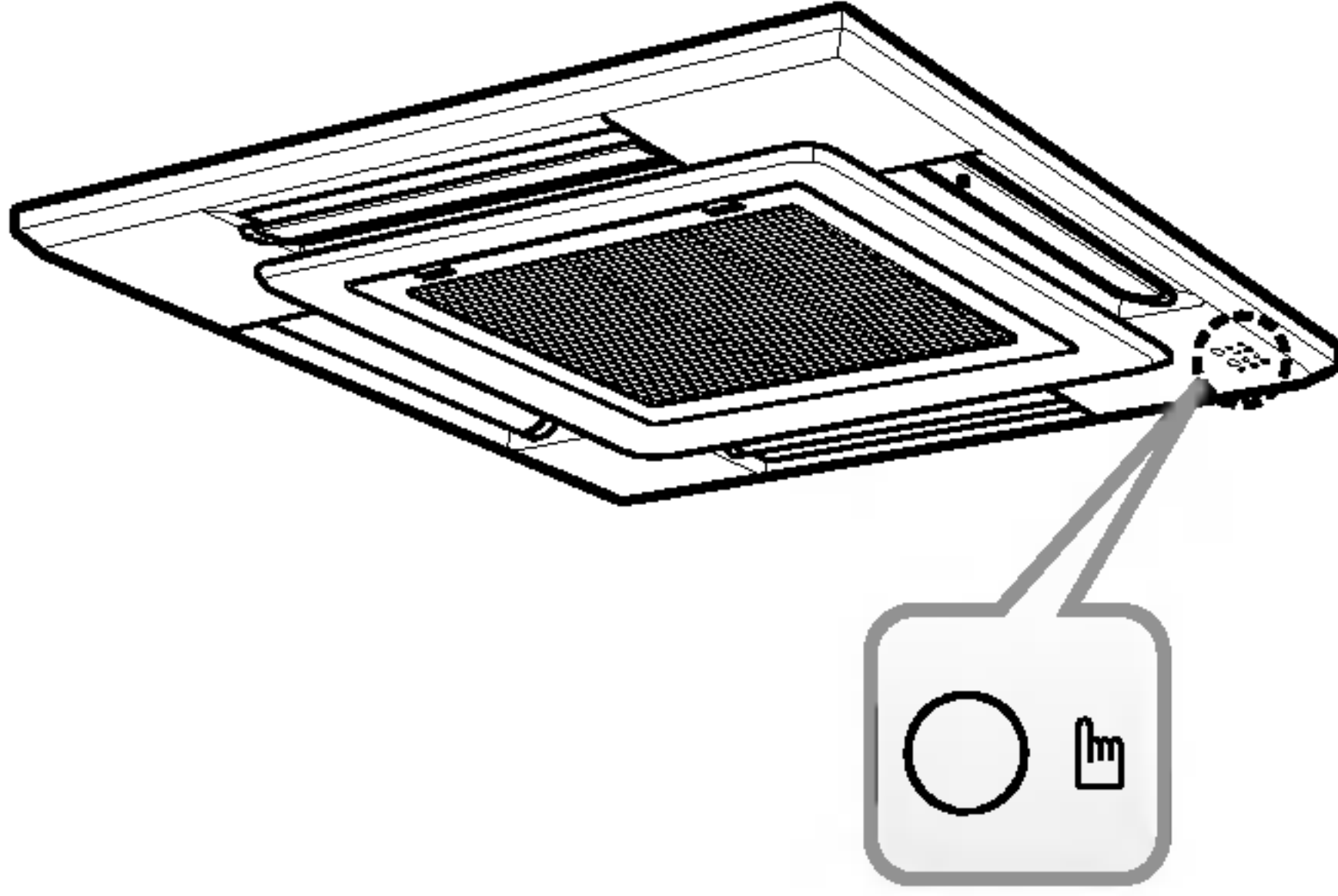

التشغيل الاجباري  
(مفتاح التاكت)

طريقة التشغيل الاجباري عندما يتعذر استخدام جهاز التحكم عن بعد .  
اضغط على مفتاح التشغيل الاجباري لمدة ٢ ثانية.  
اذا اردت ايقاف التشغيل ، اضغط على المفتاح مرة اخرى .  
في حالة عودة التيار الكهربائي بعد انقطاعه على وضع التشغيل الاجباري ، يتم ضبط ظروف التشغيل آليا على النحو التالي :  
ثناء التشغيل الاجباري ، يواصل الوضع الاول عمله .

موديل ضخ الحرارة		موديل التبريد	
درجة حرارة الغرفة °C ضبط درجة الحرارة - ٢٠°C ستغريت	درجة حرارة الغرفة °C ضبط درجة الحرارة - ٢٠°C ستغريت	تبريد	وضع التشغيل
تدفئة	تبريد	عالية	سرعة مروحة الوحدة الداخلية
يمكن ضبطها	يمكن ضبطها	٢٢°C ستغريت	ضبط درجة الحرارة
يمكن ضبطها	يمكن ضبطها		

## ١٢ وظيفة اعادة بدء التشغيل آليا

في حالة عودة التيار الكهربائي بعد انقطاعه ، تقوم وظيفة اعادة بدء التشغيل آليا بتشغيل الجهاز حسب ظروف التشغيل السابقة .

### معلومات مساعدة :

سرعة المروحة وسعة التبريد سعة التبريد المشار اليها في المواصفات هي القيمة عندما يتم ضبط سرعة المروحة في عالية ، وتخفض السعة الى اقل او متوسط سرعة المروحة .  
يوصى بتشغيل المروحة بسرعة عالية عندما ترغب في تبريد الغرفة بسرعة.

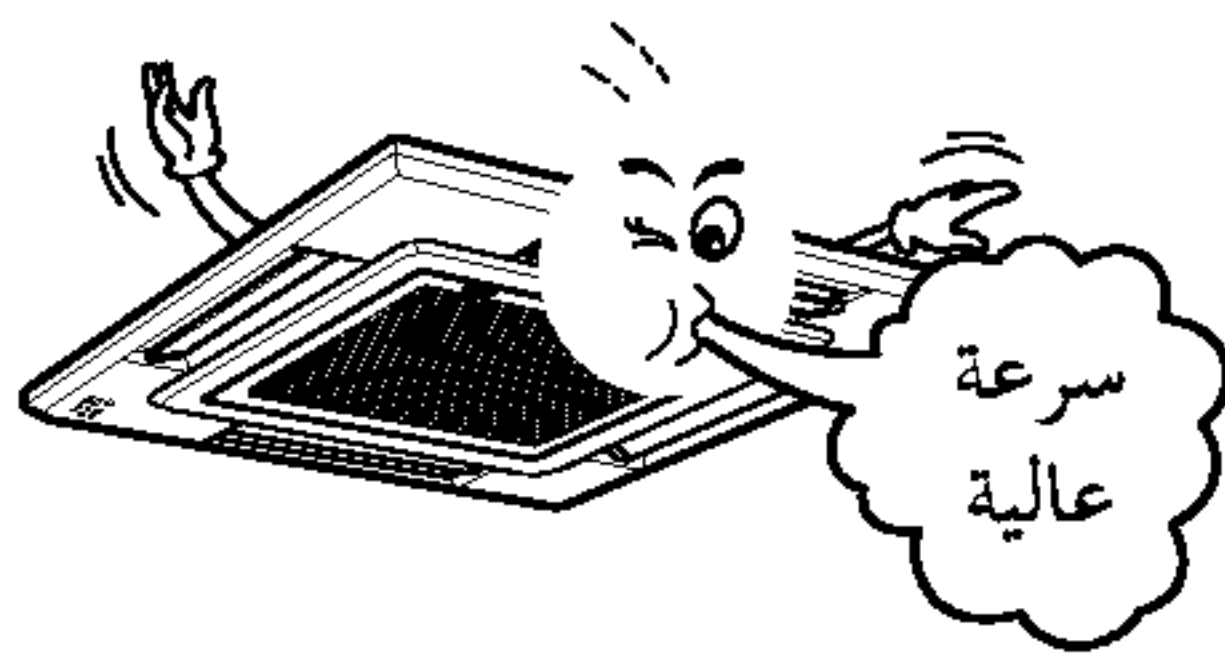

## الرعاية وصيانة مكيف الهواء

### الوحدة الداخلية

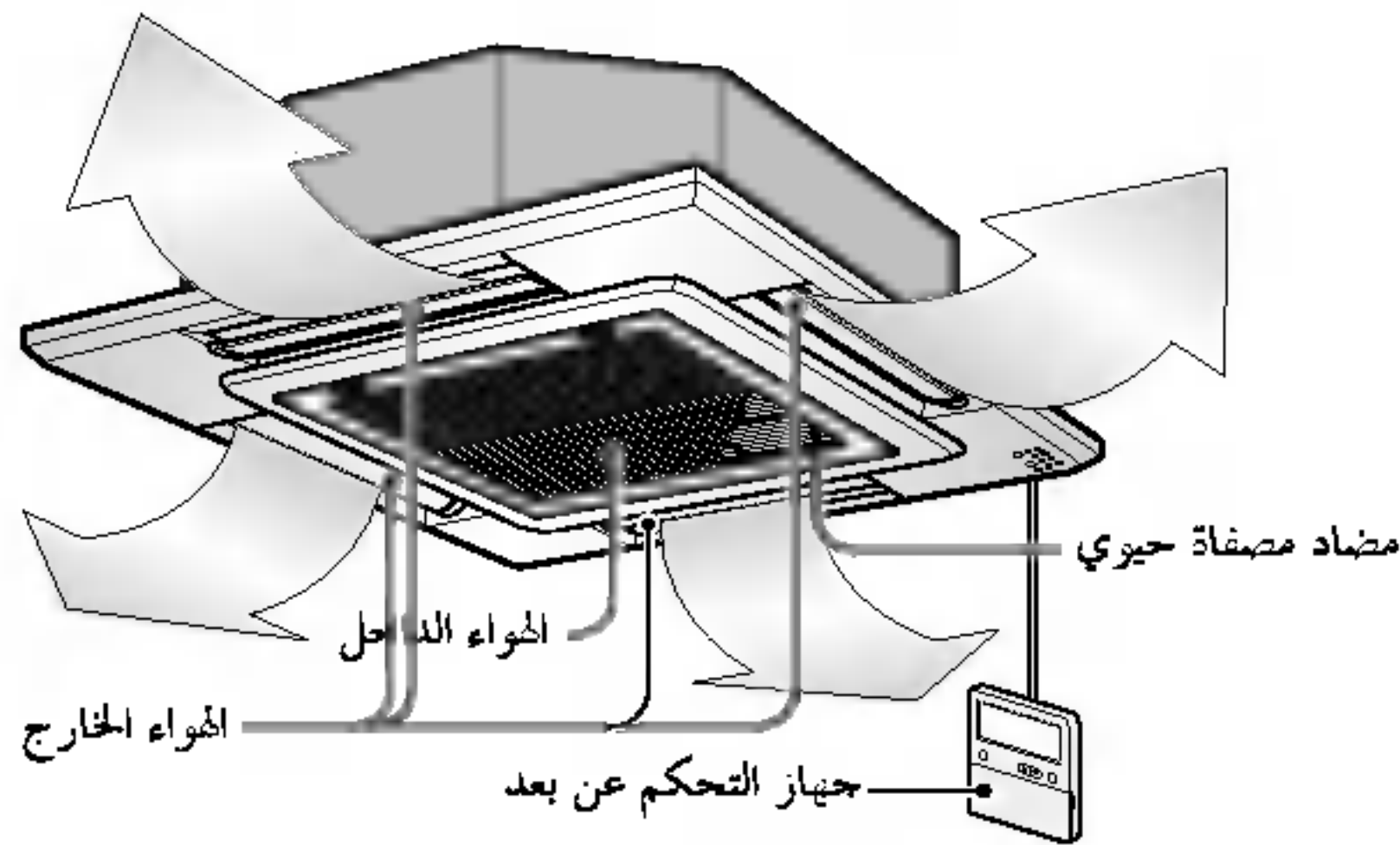

الشبكة ، الصندوق وجهاز التحكم عن بعد  
 □ أوقف النظام عن العمل قبل القيام بالنظافة ،  
 للتنظيف ، امسح بقطعة قماش ناعمة ، جافة .  
 لا تستعمل مبيضات أو مواد حاكة .

ملاحظة:

يجب فصل التيار الكهربائي عن الوحدة الداخلية  
 قبل تنظيفها .

### مصافي الهواء

يجب فحص وتنظيف مصافي الهواء خلف الشبكة  
 مرة واحدة كل اسبوعين ، أو أكثر اذا ما تطلب الامر .

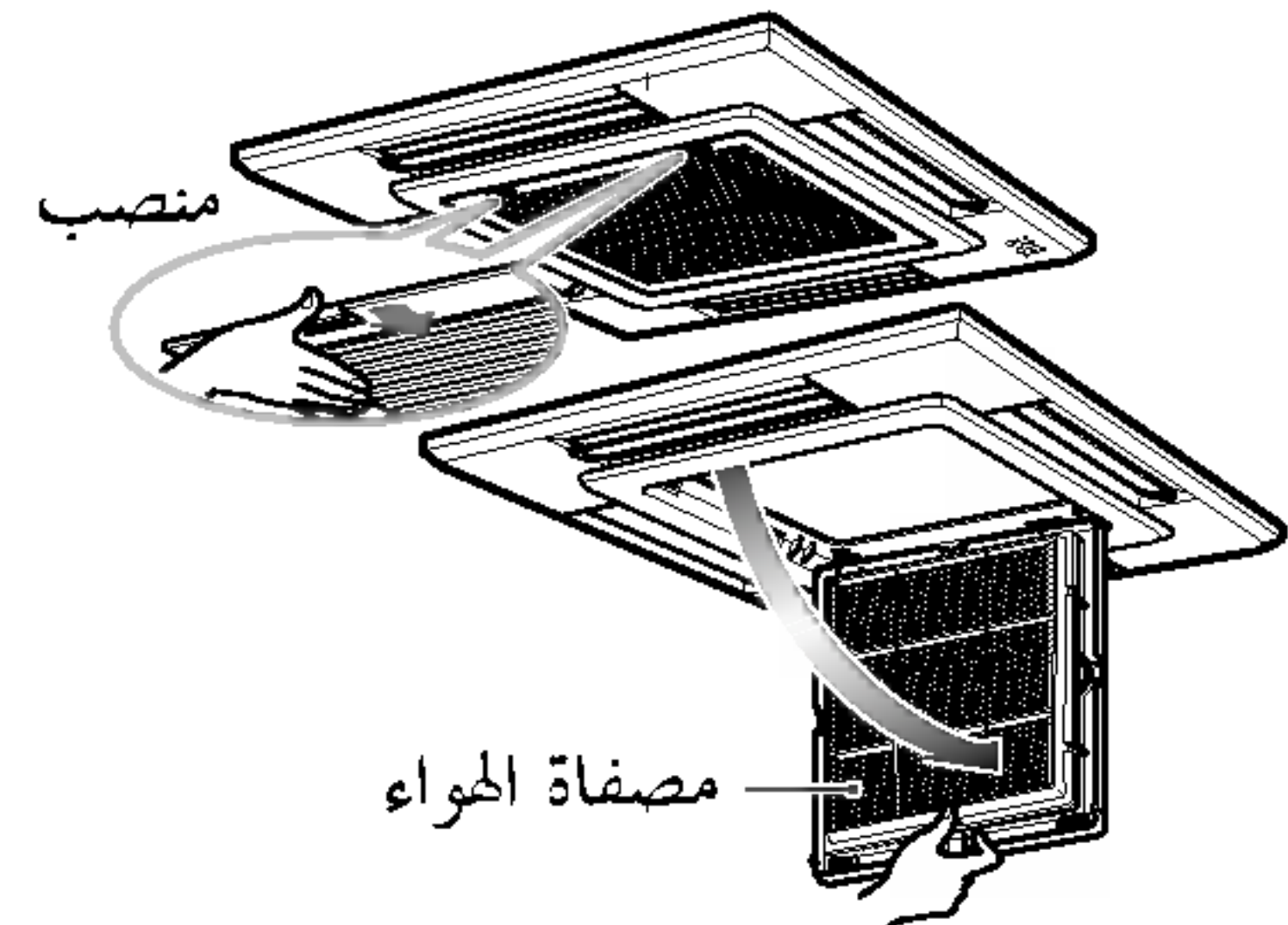

#### ١ انزع مصافي الهواء

■ امسك اللسان واسحبه بلطف الى الامام ثم  
 أخرج المصفاة

#### تنبيه

عند اخراج مصفاة الهواء ، لا تلمس الاجزاء المعدنية  
 لوحدة الجهاز الداخلية قد تتسبب في حدوث  
 حروح

#### ٢ نظف الاوساخ من المصفاة باستخدام منظف شفت

هوائي أو أغسلها بالماء  
 ■ اذا كانت الاوساخ متصلبة ، غسلها باستخدام  
 محلول محايد في ماء دافئ  
 ■ اذا استعملت ماء ساخن (بدرجة ٥٠ سنتغريت  
 أو أكثر) فقد تتلف المصفاة.

بعد غسلها بالماء ، قم بتجفيفها جيدا في الظل .  
 ■ لا تعرض مصفاة الهواء الى أشعة الشمس  
 المباشرة أو الى حرارة النار عند تجفيفها .

أعد تركيب مصفاة الهواء .

■ لا تستخدم ابدا واحدة من الاتي :

• ماء بدرجة حرارة أكثر من ٤٠ درجة سنتغريت  
 قد يتسبب في التشويه و أو زوبان اللون .  
 • مواد متطايرة .  
 • قد تعمل على تلف  
 سطح مكيف الهواء



### الوحدة الخارجية

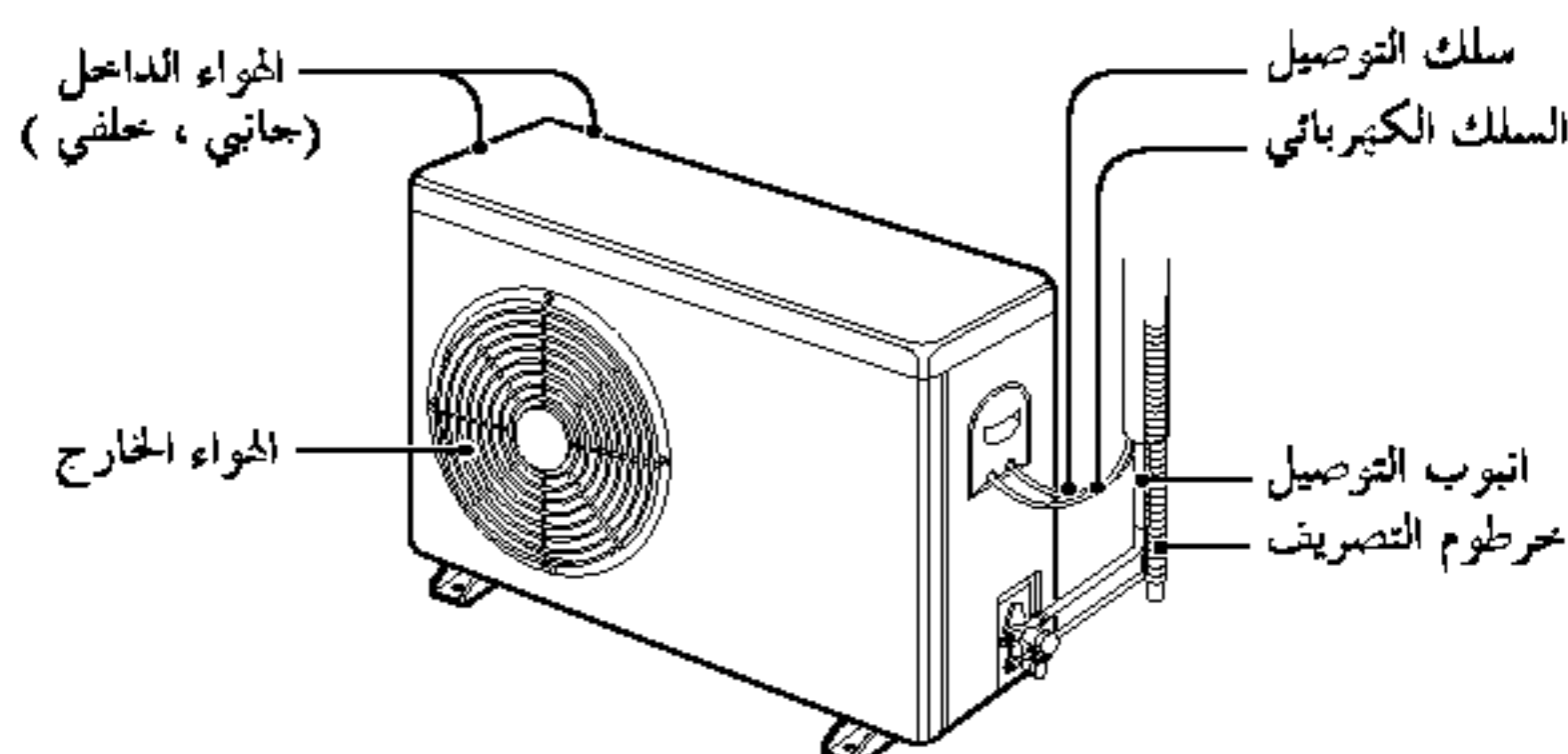

يجب فحص ملفات مبدل الحرارة ولوحة فتحات الوحدة الخارجية بصورة  
 منتظمة . اذا تراكمت عليها الاوساخ والسناج ، يجب تنظيف ملفات  
 مبدل الحرارة ولوحة الفتحات باستخدام البخار بواسطة متخصص .

ملاحظة:

الوساخ والأتربة على الملفات تقلل من كفاءة تشغيل النظام كما تزيد  
 من تكلفة التشغيل .



## عندما لا يستخدم مكيف الهواء لفترة زمنية طويلة

عندما لا يستخدم مكيف الهواء لفترة زمنية طويلة

١ قم بتشغيل مكيف الهواء بالطريقة التالية لمدة تتراوح ما بين ٢ الى ٣ ساعات :

• نوع التشغيل : وضع تشغيل المروحة . (راجع صفحة ٢٣)

• تعمل هذه الطريقة على تخفيف الاجزاء الداخلية .

٢ اغلق مفتاح قاطع الدائرة الكهربائية

**تنبيه** ⚠ اغلق مفتاح قاطع الدائرة الكهربائية عندما لا يستخدم مكيف الهواء لمدة طويلة .  
قد تتراكم الاوساخ وقد تتسبب في اشعال حريق .

معلومة مساعدة : مصافي الهواء وفاتورة الكهرباء. اذا تراكم الغبار على مصافي الهواء ، فسوف تنخفض سعة التبريد ، كما سوف تهدر ٦% من الطاقة الكهربائية المستغلة لتشغيل مكيف الهواء .

## عندما يستخدم مكيف الهواء لمرة ثانية

١ نظف مصفاة الهواء وركبها في الوحدة الداخلية ( راجع صفحة ٢١ لتنظيف المصفاة)

٢ تأكد من أن فتحات الهواء الداخل والخارج للوحدة الداخلية والخارجية غير مسدودة

٣ تأكد من توصيل سلك الارضي بطريقة صحيحة .

قد يوصل مع جانب الوحدة الداخلية

احتفظ بدرجة حرارة  
متساوية في الغرفة

قم بتعديل فتحات اتجاه الهواء الرأسية والافقية بطريقة تعمل على الاحتفاظ بدرجة حرارة متساوية داخل الغرفة .

حافظ على استخدام  
الستارة أو أي حاجز

لا تسمح بدخول اشعة الشمس المباشرة الى الغرفة عند تشغيل مكيف الهواء

لا تبرد الغرفة أكثر من اللازم

ليس هذا في مصلحة صحتك كما انه تبذير للطاقة الكهربائية .

قم بتهوية الغرفة من حين الى آخر

طالما أن النوافذ تظل مغلقة ، فمن الا حسن فتحها لتهوية الغرفة من حين الى آخر .

قم بنظافة مصافي الهواء بالنظام

تعيق الاجزاء الصغيرة في مصافي الهواء مسار الهواء وتقليل البرودة وتأثير التخلص من الرطوبة. نظف مصافي الهواء مرتين في الاسبوع على الاقل .

تأكد من احكام قفل باب  
وتوافق الغرفة

تجنب فتح الابواب والنوافذ بقدر الامكان للاحتفاظ بالهواء البارد في الغرفة .

## قبل طلب خدمة التصليح ...

### ارشادات لتحري الخلل ! احفظ وقتك ومالك !

قم بفحص النقاط التالية قبل قيامك باستدعاء عامل الخدمة ... اذا ما ظل الخلل قائما ، الرجاء الاتصال بوكيلك .

الحالة	التفسير	انظر صفحة
مكيف الهواء لا يعمل	<ul style="list-style-type: none"> <li>• هل أخطأت في تشغيل المؤقت؟</li> <li>• هل احترقت الفيوز أو فصل مفتاح قاطع الدائرة الكهربائية؟</li> </ul>	١٦
الغرفة بها رائحة غريبة	<ul style="list-style-type: none"> <li>• تأكد أولا ان هذه الرائحة ليست من الرطوبة الصادر</li> <li>ة من الجدار او السجاد ، الاثاث أو الملابس في الغرفة .</li> </ul>	-
يبدو تسرب التكثيف من مكيف الهواء	<ul style="list-style-type: none"> <li>• يظهر التكثيف عندما يبرد هواء المكيف البارد الغرفة الدافئة</li> </ul>	-
مكيف الهواء لا يعمل لمدة ٣ دقائق بعد استخدام جهاز التحكم عن بعد	<ul style="list-style-type: none"> <li>• هذه طريقة ميكانيكية لحماية الجهاز .</li> <li>• انتظر لمدة ٣ دقائق بعدها يبدأ التشغيل .</li> </ul>	-
كفاءة التبريد او التدفئة غير عالية	<ul style="list-style-type: none"> <li>• هل مصفاة الهواء متسخة ؟ راجع تعليمات تنظيف مصفاة الهواء</li> <li>• ربما كانت الغرفة شديدة الحرارة عندما قمت بتشغيل مكيف الهواء في المرة الاولى. انتظر قليلا حتى تبرد الغرفة .</li> <li>• هل تم ضبط درجة حرارة الغرفة بالخطأ ؟</li> </ul>	٣٠
عمل مكيف الهواء يصاحبه ضجيج	<ul style="list-style-type: none"> <li>• هل هناك أي حواجز تعيق فتحات الهواء الداخلة والخارج؟</li> <li>• بالنسبة للصوت الذي يبدو مثل سريان الماء هذا صوت الفريون الذي يمر في داخل مكيف الهواء</li> <li>• بالنسبة للصوت الذي يبدو مثل خروج هواء مضغوط الى الخارج هذا صوت الماء الذي ازيلت منه الرطوبة في داخل مكيف الهواء</li> </ul>	١٨، ٢٠
سماع صوت تصدع	<ul style="list-style-type: none"> <li>• يتم توليد هذا الصوت بواسطة تمدد وتقلص اللوحة الامامية وغيره ، بسبب تغير درجة الحرارة</li> </ul>	-
اضاءة مصباح المصفاة LED	<ul style="list-style-type: none"> <li>• تنظيف المصفاة ، اضغط على زر المؤقت و زر ◀ لجهاز التحكم عن بعد السلبي في نفس الوقت لمدة ٣ ثواني</li> </ul>	-
عرض جهاز التحكم عن بعد ضعيف ، او لا يوجد عرض بالمرّة	<ul style="list-style-type: none"> <li>• هل البطاريات ضعيفة او نضبت ؟</li> <li>• هل تم ادخال حجارة البطارية عكس اتجاه العلامتين و؟</li> </ul>	-