



REKORDÉR DVD/ VIDEOREKORDÉR

PŘÍRUČKA UŽIVATELE

MODEL : RC7000



**PROGRESSIVE
SCAN**

CZECH

Před zapojením, používáním a nastavováním tohoto systému si prosím pečlivě přečtěte návod v této instruktážní příručce.

Bezpečnost



POZOR
NEBEZPEČÍ ÚRAZU ELEKTRICKÝM
PROUDEM EOTEVÍREJTE



VÝSTRAHA: V ZÁJMU SNÍŽENÍ NEBEZPEČÍ ÚRAZU ELEKTRICKÝM PROUDEM NEODSTRAŇUJTE KRYT (ANI ZADNÍ PANEL) UVNITŘ NEJSOU ŽÁDNÉ PRVKY VYŽADUJÍCÍ UŽIVATELSKOU ÚDRŽBU. PROVÁDĚNÍ ÚDRŽBY SVĚŘTE KVALIFIKOVANÝM SERVISNÍM PRACOVNÍKŮM.



Tento symbol blesku v trojúhelníku upozorňuje uživatele na přítomnost neizolovaného nebezpečného napětí uvnitř pouzdra zařízení, jež je kvůli své výšce schopno způsobit úraz elektrickým proudem.



Vykřičník v trojúhelníku upozorňuje uživatele na přítomnost důležitých pokynů k obsluze a údržbě (servisu) v materiálech přiložených k výrobku.

VÝSTRAHA: V ZÁJMU SNÍŽENÍ NEBEZPEČÍ VZNIKU POŽÁRU NEBO ÚRAZU ELEKTRICKÝM PROUDEM NEVYSTAVUJTE TENTO PŘÍSTROJ PŮSOBENÍ DEŠTĚ ANI VLHKOSTI.

VÝSTRAHA: Neinstalujte zařízení ve stísněných prostorech, např. v knihovně nebo v podobné skříni.

CLASS 1 LASER PRODUCT
KLASSE 1 LASER PRODUKT
LUOKAN 1 LASER LAITE
KLASS 1 LASER APPARAT
CLASSE 1 PRODUIT LASER

POZOR:

Tento rekordér DVD obsahuje laserový systém.

Pro zajištění správného používání tohoto výrobku si prosím důkladně prostudujte příručku uživatele a uschovejte ji pro budoucí použití. Bude-li zařízení vyžadovat údržbu, obraťte se na autorizované servisní pracoviště (viz servisní procedura).

Použitím jiných než zde uvedených nastavení a postupů ovládání se můžete vystavit nebezpečnému záření.

Neotevírejte kryt, abyste se nevystavili přímému laserovému záření. Po otevření je vidět laserový paprsek. VYVARUJTE SE PŘÍMÉHO POHLEDU DO LASEROVÉHO PAPERSKU.

POZOR: Zařízení nesmí být vystaveno působení vody (polití nebo postříkání), na přístroj nestavte nádoby naplněné vodou, např. vázy ap.



Tento přístroj je vyroben v souladu s požadavky pro radiovou interferenci podle směrnic EEC 89/336/EEC, 93/68/EEC a 73/23/EEC.



INFORMACE O AUTORSKÉM PRÁVU:

Zákon zakazuje pořizovat kopie, vysílat, promítat, šířit kabelem, veřejně přehrávat a pronajímat materiál chráněný autorským právem bez předchozího souhlasu.

Tento výrobek je vybaven technologií ochrany proti kopírování vyvinutý společností Macrovision. Na některých discích jsou nahrány signály ochrany proti kopírování. Při nahrávání a přehrávání záznamu z těchto disků na videorekordér dochází k rušení obrazu.

Tento výrobek využívá technologii ochrany autorských práv, která je chráněna určitými patenty U.S. a jinými právy duševního vlastnictví drženými společností Macrovision a ostatními držiteli. Používání této technologie ochrany autorských práv je podmíněno souhlasem společnosti Macrovision a to pouze pro účely omezeného přehrávání, neudělí-li společnosti Macrovision jiné povolení. Zpětné inženýrství a demontáž jsou zakázány.

SÉRIOVÉ ČÍSLO: Sériové číslo se nachází na zadním krytu přístroje. Toto číslo je unikátní pro tento přístroj a je známo pouze Vám. Poznamenejte si na toto místo požadované informace a uchovejte tuto příručku jako trvalý doklad o koupi.

Číslo modelu: _____

Sériové číslo: _____

ÚVOD

Bezpečnost	2
Obsah	3-4
Přehled	5-10
Nahrávatelné disky	5
Přehrávatelné disky	5
Slovníček	6
• Typy médií VideoCD	6
O symbolech	6
• O významu symbolu ∅	6
• O symbolech disků v příručce	6
O disku DVD-R a DVD-RW	7
• Co jsou nahrávací režimy?	7
• Edituje se DVD stejně jako záznam na videokazetě?	7
• O termínu "originál" a "seznam přehrávání"	7
Seznámení s disky DVD+R a DVD+RW Čím se liší disky DVD+R a DVD+RW?	7
O nahrávání DVD	8
• Typy disků a nahrávací formáty, režimy a nastavení	8
• Informace o nahrávání	8
• Nahrávání zvukových kanálů TV	9
• Omezení videozáznamu	9
• Co je "CPRM"?	9
• Autorské právo	9
Dosah dálkového ovládání	9
Instalace baterií dálkového ovládání	9
Resetování rekordéru	9
Bezpečnostní opatření	10
• Manipulace se zařízením	10
• Čištění zařízení	10
Informace o discích	10
• Manipulace s disky	10
• Uchovávání disků	10
• Čištění disků	10
Čelní panel	11
Displej	12
Základní informace o dálkovém ovládání	13
Zadní panel	14

ZAPOJENÍ

Připojení	15-18
Připojení antény	15
Připojení televizoru	15
Připojení k přijímači kabelové televize nebo k satelitnímu přijímači	16
Připojení vnějšího dekodéru	16
Připojení k zesilovači	17
Připojení audiovizuálního zařízení (AV) k rekordéru DVD	18
Připojení digitální kamery	18
Před spuštěním	19-32
Počáteční nastavení	19
Obecná obsluha počátečních nastavení	19
Obecná nastavení	19-23
• Automatické programování	19
• Editace programů	20-21
• Nastavení času	22
• TV poměr	22
• Formát Video přehr	22
• Systém Video přehr	23
• AV2 Připojení	23
• Progressivní sken	23
• Vý choní nastavení	23
Jazyk	23
• Jazyková mutace displeje	23
• Jazyková mutace disku	23
AUDIO	24
• Dolby Digital	24
• DTS	24
• MPEG	24
• Sample Frequency (vzorkovací kmitočet)	24
• DRC (řízení dynamického rozsahu)	24
• Vocal	24
Zámek (rodičovská kontrola)	25-26
• Vložit heslo	25
• Rychlost filmu	25
• Kód země	26
Nahrávání	26-27
• Nastavení režimu nahrávání	26
• Režiim záznamu Video	26
• Systém nahrávání videorekordéru	27
• Zápis audio	27
• Auto kapitola	27
Disc (Disk)	27-29
• Inicializace Disku	27
• Finalizace Disku	28
• Název Disku	28
• Zabezpečení	29
• PBC	29
• Auto Play (Automatické přehrávání)	29
Obecné informace o zobrazování informací na obrazovce	30-32
• Zobrazení informací na obrazovce	30-32
• Zobrazování informací při sledování televize	30
• Přepínání televizních kanálů	30
• Změna zvukového kanálu televizního vysílání	30

PŘEHRÁVÁNÍ

Používání médií DVD a VideoCD 33-36

- Přehrávání média DVD či VideoCD 33
- Hlavní funkce 33
 - Přesun na jiný TITUL 33
 - Přesun na jinou KAPITOLU/STOPU 33
 - Vyhledávání 33
 - Zastavení obrazu a přehrávání po jednotlivých snímcích 33
 - Zpomalené přehrávání 34
 - Režimy přehrávání 34
 - Opakování A-B 34
 - Vyhledávání podle času 34
 - Lupa 35
 - Vyhledávání značky 35
 - Kontrola obsahu médií DVD Video: Nabídky 35
 - Nabídka titulu 35
 - Nabídka disku 35
 - Pohled 35
 - Změna zvukového záznamu 35
 - Změna zvukového kanálu 36
 - 3D Surround 36
 - Titulky 36
 - Vyhledávání míst na disku 36
 - Paměť posledního nastavení 36

Zvukový disk CD a používání souborů

MP3/WMA 37-38

- Přehrávání zvukového disku CD nebo souboru MP3/WMA 37
- Možnosti nabídky Music (Hudba) 37
 - Pozastavení přehrávání 38
 - Přesun na jinou skladbu 38
 - Režimy přehrávání 38
 - Změna zvukového kanálu 38
 - Vyhledávání 38
 - Opakování A-B 38
- Informace o nahrávkách ve formátu MP3/WMA 38

Programované přehrávání zvukového disku CD a souborů MP3/WMA 39

Používání souborů JPEG 40

- Zobrazení souboru JPEG 40
 - Přeskakování obrázků 40
 - Otáčení obrázků 40
 - Slide Show (Prezentace) 40
 - Poznámky k nahrávkám JPEG 40

Přehrávání pásky v režimu videorekordéru 41

- Příprava 41
- Běžné přehrávání 41
 - Sledování kvality 41
- Speciální efekty přehrávání 41
 - Hledání 41
 - Znehybnění obrazu a přehrávání po snímcích 41
 - Zpomalené přehrávání 41
 - Funkce čítače paměti 41

NAHRÁVÁNÍ

ZÁKLADY NAHRÁVÁNÍ 42-43

- Základy nahrávání z televizoru 42
- Nahrávání se stopkami 42
- Kopírování z disku DVD na kazetu VCR 43
- Kopírování z kazety VCR na disk DVD 43

Časované nahrávání 44-45



- Kontrola údajů časovaného nahrávání 45
- Zrušení časovaného nahrávání 45
- Zastavení načasovaného nahrávání v jeho průběhu 45
- Řešení potíží s časovaným nahráváním 45

Nahrávání z vnějšího zdroje 46-47

- Nahrávání z vnějších zařízení 46
- Nahrávání z digitální videokamery 46
- Co znamená DV? 47
 - Hlášení DV 47
 - Odstraňování závad 47

EDITACE

Nabídka Title List a Chapter List 48-52

- Používání nabídky Title List-Original (Seznam titulů-Originál)  48
- Používání nabídky Chapter List-Original (Seznam kapitol-Originál)  48
- Používání nabídky Title List-Playlist (Seznam titulů-Seznam stop)  49
- Používání nabídky Chapter List-Playlist (Seznam kapitol-Seznam stop)  49
- Používání nabídky Title List (Seznam titulů)  50
 - Vymazání titulu 50
 - Je-li disk již uzavřen 50
- Používání nabídky Title List (Seznam titulů)  51
- Používání nabídky Chapter List (Seznam kapitol)  51
- Používání nabídky Title List (Seznam titulů)  52
- Používání nabídky Chapter List (Seznam kapitol)  52

Úpravy titulů a kapitol 53-58

- Tituly, kapitoly a úseky 53
- Vytváření značek kapitol 53
- Změna miniatur titulů 53
- Vytvoření nového seznamu přehrávání 54
- Přidávání dalších titulů/kapitol do seznamu přehrávání 54
- Vymazání titulu nebo kapitoly 55
- Vymazání úseku 55
- Přřazení názvu titulu 56
- Spojení dvou kapitol do jedné 56
- Posunutí kapitoly v seznamu přehrávání 57
- Ochrana titulu 57
- Skrytí titulu nebo kapitoly 58
- Rozdělení jednoho titulu na dva 58



Dodatečné informace 59

- Přepsání nahrávky 59
- Zobrazení nabídky Title List (Seznam titulů) na jiných rekordérech nebo přehrávačích DVD 59
- Přehrávání nahrávek v jiných přehrávačích DVD (dokončení disku) 59

TABULKY

- Seznam kódů jazykových mutací 60
- Seznam regionálních kódů 61
- Ovládání televizoru přiloženým dálkovým ovládním 62
- Odstraňování závad 63-64
- Technické údaje 65

O symbolech použitých v pokynech

-  Upozorňuje na nebezpečí poškození zařízení nebo jiných předmětů.
-  Upozorňuje na speciální funkce tohoto zařízení.
-  Upozorňuje na usnadňující pokyny a tipy.

Přehled

Zapisovatelné disky



DVD-RW (Digital Video Disc - ReWritable):
Na tyto disky lze nahrávat opakovaně. Zápisy je možné z disku vymazávat a znovu nahrát.



DVD-R (Digital Video Disc - Recordable):
Na tyto disky lze nahrávat pouze jednou. Po dokončení disku DVD-R již na disk nelze znovu nahrávat ani jeho obsah upravovat.



DVD+RW (Digital Video Disc + ReWritable):
Na tyto disky lze nahrávat opakovaně. Zápisy je možné z disku vymazávat a znovu nahrát.



DVD+R (Digital Video Disc + Recordable):
Na tyto disky lze nahrávat pouze jednou. Po dokončení disku DVD+R již na disk nelze znovu nahrávat ani jeho obsah upravovat.



Poznámky

- Tento rekordér není schopen nahrávat na média CD-R ani CD-RW.
- Média DVD-R/RW, DVD+R/RW a CD-R/RW nahraná pomocí osobního počítače nebo rekordérem DVD nebo CD nemusí jít přehrávat, pokud jsou znečištěna či poškozena nebo vyskytují-li se na čočce rekordéru nečistoty či sraženiny.
- Pokud jste nahráli disk pomocí osobního počítače, a to i v případě, že jste použili podporovaný formát, může dojít k situacím, kdy jej nebude možné přehrávat z důvodu nastavení programu použitého pro vytvoření disku. (Podrobnější informace vám poskytne původce programového vybavení.)
- Společnost nenesie odpovědnost za náhrady za obsah, který byl nahrán, a za ztráty nebo škody (tzn. ztráty zisku z podnikání nebo pozastavení podnikatelské činnosti), které mohou vzniknout selháním tohoto rekordéru (žádné nahrávání nebo upravování podle původního účelu).
Toto ustanovení se vztahuje na problémy vzniklé za následujících situací.
 - Pokud je disk DVD, který byl nahrán v tomto rekordéru, použit v rekordéru DVD jiného výrobce nebo použit (vlození, přehrávání, nahrávání, úpravy) v jednotce DVD osobního počítače.
 - Pokud je disk DVD, který byl použit výše uvedeným způsobem, vložen znovu do tohoto rekordéru.
 - Pokud je použit disk DVD, který byl nahrán v rekordéru DVD jiného výrobce nebo v jednotce DVD osobního počítače.

Přehrávatelné disky



DVD
(disk 8 cm / 12 cm)



Video CD (VCD)
(disk 8 cm / 12 cm)



zvukové CD
(disk 8 cm / 12 cm)

Toto zařízení dále umožňuje přehrávat disky DVD-R/DVD-RW, DVD+R/DVD+RW, CD-R/CD-RW se zvukovými titulky, soubory MP3/WMA nebo JPEG, a SVCD.



Poznámky

- Zařízení nemusí být v závislosti na vlastnostech nahrávacího zařízení nebo média CD-R/RW (či DVD±R/±RW) schopné přehrávat některé disky CD-R/RW (či DVD±R/±RW).
- Na žádnou z obou stran (strana se záznamem a strana s potiskem) disku nenalepujte žádné štítky či nálepky.
- Nepoužívejte média CD nepravidelných tvarů (např. srdcové nebo osmihranné médium). V opačném případě vzniká nebezpečí vzniku závad.

Regionální kód rekordéru DVD a médií DVD

Tento rekordér DVD je navržen a vyroben pro přehrávání obsahu kódovaného programovým vybavením DVD pro region 2. Regionální kód na štítcích některých médií DVD určuje, na kterých přehrávacích lze dané médium přehrávat. Toto zařízení je schopno přehrávat pouze disky DVD s kódem 2 nebo ALL. Pokoušíte-li se přehrát jakýkoli jiný disk, obrazovka televizoru zobrazí hlášení "Incorrect region code. Can't play back" (nesprávný regionální kód. Nelze přehrávat). Některé disky nemusejí mít regionální kód vyznačen, třebaže je jejich přehrávání místně omezeno.



Informace o médiích DVD a VideoCD

Některé funkce přehrávání médií DVD a VideoCD mohou být záměrně omezeny výrobcem programového vybavení. Protože toto zařízení přehrává média DVD a VideoCD dle obsahu disku vytvořeného výrobcem programového vybavení, nemusejí být některé přehrávací funkce zařízení k dispozici nebo naopak mohou být k dispozici funkce další.
Informace získáte z pokynů přiložených k médiím DVD a VideoCD. Některá média DVD vydaná pro obchodní účely nelze na tomto zařízení přehrávat.

Přehled (pokračování)

Slovníček

Titul (pouze DVD)

Hlavní videozáznam, doplňkový obsah nebo hudební album.

Každému titulu je přiděleno referenční číslo titulu umožňující jeho snadné vyhledání.

Kapitola (pouze DVD)

Úseky videozáznamu nebo zvukového záznamu, které jsou kratší než tituly. Titul se skládá z jedné nebo několika kapitol. Každé kapitole je přiděleno číslo, které vám umožní snadné vyhledávání požadovaných kapitol.

Některá disková média kapitoly neuvádějí.

Stopa (pouze VideoCD nebo zvukové CD)

Úseky videozáznamu či zvukového záznamu na VideoCD nebo na zvukovém CD. Každé stopě je přiděleno číslo stopy, které vám umožní vyhledávání požadovaných stop.

Scéna

Na médiu VideoCD, které podporuje funkci PBC (řízené přehrávání), jsou videozáznamy a fotografie rozděleny do úseku zvaných "scény". Každá z dostupných scén se zobrazuje v nabídce Scéna a je jí přiděleno číslo scény, které vám umožní vyhledávání požadovaných scén. Scéna se může skládat z jedné nebo několika stop.

Typy médií VideoCD

Existují dva typy médií VideoCD:

Média VideoCD podporující funkci PBC (verze 2.0)

Funkce PBC (řízené přehrávání) vám umožňují komunikovat se systémem prostřednictvím nabídek, vyhledávacích funkcí či jiných typických počítačových úkonů. Kromě toho lze zobrazovat na disku uložené fotografie s vysokým rozlišením.

Média VideoCD nepodporující funkci PBC (verze 1.1)

Používají se stejně jako zvuková CD. Kromě přehrávání zvuku umožňují rovněž přehrávání videozáznamu.





O symbolech











O významu symbolu

Na obrazovce televizoru se za provozu může objevit symbol "  ", který upozorňuje, že funkce popsána v této uživatelské příručce není pro daný disk DVD s videozáznamem k dispozici.

O symbolech disků v příručce

Odstavce, jejichž nadpis doplňuje některý z následujících symbolů, se týkají pouze médií reprezentovaných tímto symbolem.

Řada funkcí tohoto rekordéru závisí na režimu nahrávání. U popisu každé funkce v této příručce je uveden jeden nebo více symbolů ( ,  ,  , ), které vás rychle informují, zda je tato funkce vhodná pro vložený disk.

-  DVD-R/DVD-RW s nahrávacím režimem Video
-  DVD-RW s nahrávacím režimem VR
-  Disk DVD+R
-  Disk DVD+RW
-  DVD-Video
-  VideoCD
-  zvuková CD
-  Disky CD MP3
-  Disky CD JPEG
-  Páska VHS.

Disk DVD bude dokončen jako disk DVD-Video.

Přehled (pokračování)

O disku DVD-R a DVD-RW

Čím se odlišují média DVD-R a DVD-RW?

Hlavní odlišnost médií DVD-R a DVD-RW spočívá ve skutečnosti, že DVD-R lze nahrát pouze jednou, zatímco záznam na DVD-RW lze přepisovat a mazat. Přepsat obsah média DVD-RW lze přibližně tisíckrát.

Mohu přehrávat své nahrávací disky na běžném přehrávači DVD?

Obecně lze média DVD-R a DVD-RW nahraná v režimu videozáznamu přehrávat na běžných přehrávačích DVD, musejí však být předem "uzavřena". Tento proces upraví obsah disku tak, aby jej mohly číst jiné přehrávače DVD jako disk DVD.

Médium DVD-RW nahrané v režimu VR (nahrávání videozáznamu) lze na některých přehrávačích přehrávat.



Označení výrobku, který je schopen přehrávat média DVD-RW nahraná v režimu nahrávání videozáznamu.

Co jsou nahrávací režimy?

S tímto rekordérem máte k dispozici dva nahrávací režimy: režim VR a režim videozáznamu. Nahrávání média DVD-R probíhá vždy v režimu videozáznamu. Média DVD-RW lze formátovat pro nahrávání v režimu VR nebo pro nahrávání v režimu videozáznamu.

Nahrávací režim VR

- K dispozici jsou 4 nastavení různé kvality obrazu/nastavení délky nahrávání (XP, SP, LP, EP).
- nelze přehrávat na běžných přehrávačích DVD
- záznamy lze rozsáhle upravovat

Nahrávací režim videozáznamu

- K dispozici jsou 4 nastavení různé kvality obrazu/nastavení délky nahrávání (XP, SP, LP, EP).
- lze přehrávat na běžných přehrávačích DVD (po uzavření disku)
- omezené funkce editace



Poznámka

Formát DVD-Video (režim videozáznamu) je novým formátem určeným k nahrávání na média DVD-R/RW, který byl schválen roku 2000 na Fóru DVD. Proto může při přehrávání nahrávatelných disků DVD na určitých přehrávačích docházet k potížím. Mezi příznaky patří porušený obraz, výpadky zvuku a/nebo obrazu a zastavování přehrávání.

Naše společnost nemůže nést odpovědnost za potíže s přehráváním disků nahraných pomocí tohoto rekordéru na jiných přehrávačích

Edituje se DVD stejně jako záznam na videokazetě?

Ne. Editujete-li záznam na videokazetě, potřebujete jeden přehrávač na přehrávání originální videokazety a další na nahrávání upraveného záznamu. V případě DVD provádíte úpravy vytvořením "seznamu přehrávání", který určuje co a kdy bude reprodukováno. Při přehrávání rekordér přehrává disk dle seznamu přehrávání.

O termínu "originál" a "seznam přehrávání"

V této příručce se často objevují slova "originál" a "seznam přehrávání", jež odkazují na skutečný obsah a na upravenou verzi.

- **Original(Originál):** obsah je to, co je skutečně nahráno na disku.
- **Playlist(Seznam přehrávání):** obsah je upravená verze disku – tj. jak má být přehráván originální obsah.

Seznámení s disky DVD+R a DVD+RW

Čím se liší disky DVD+R a DVD+RW?

Základní rozdíl mezi disky DVD+R a DVD+RW je, že disk DVD+R je určen pouze k jednorázovému nahrávání, zatímco disk DVD+RW je přepisovatelné (vymazatelné) médium. Na disk DVD+RW lze nahrávat nebo vymazávat až 1,000krát.

Režim nahrávání na disk DVD+RW

- K dispozici jsou 4 nastavení různé kvality obrazu/nastavení délky nahrávání (XP, SP, LP, EP).
- Tyto disky lze přehrávat na běžných přehrávačích DVD.
- Upravený obsah lze přehrávat na běžných přehrávačích DVD pouze po dokončení.
- U nahrávek lze upravovat název nebo kapitolu.

Režim nahrávání na disk DVD+R

- K dispozici jsou 4 nastavení různé kvality obrazu/nastavení délky nahrávání (XP, SP, LP, EP).
- Lze přehrávat na běžných DVD přehrávačích (po ukončení).
- Jakýkoli upravený obsah není kompatibilní s běžnými přehrávači DVD. (Skrývání, kombinace kapitol, přidaná značka kapitoly, atd.)
- Omezené možnosti úprav názvů nebo kapitol

Přehled (pokračování)

O nahrávání DVD

Poznámky

- Tento rekordér není schopen nahrávat na média CD-R ani CD-RW.
- Naše společnost nenes odpovědnost za selhání nahrávání v důsledku přerušení napájení, použití vadných disků nebo v důsledku poškození rekordéru.
- Otisky prstů a poškrábání disku může nepříznivě ovlivnit přehrávání a/nebo nahrávání. Věnujte prosím svým diskům náležitou péči.

Typy disků a nahrávací formáty, režimy a nastavení

Tento rekordér lze použít k přehrávání pěti různých druhů disků DVD: předem nahrané disky DVD-Video, DVD-RW, DVD-R, DVD+RW a disky DVD+R. Formát médií DVD-R je vždy "formát Video" – tentýž jako formát předem nahraných disků DVD-Video.

To znamená, že po uzavření můžete médium DVD-R přehrávat v běžném přehrávači DVD.

Standardním formátem médií DVD-RW je formát nahrávání videozáznamu, v případě potřeby však lze přepnout na formát Video (při opětovné inicializaci disku dojde k vymazání záznamu na disku).

Nahrávací režim úzce souvisí s formátem disku. Jde-li o formát nahrávání videozáznamu, používá se nahrávací režim VR; je-li disk ve formátu Video, nahrává se v režimu Video (kromě médií DVD-Video, na které nelze nahrávat a které proto nemají nahrávací režim).

Nahrávací režimy (pevně určeny pro celý disk) obsahují nastavení nahrávání. Tato nastavení lze dle potřeby upravovat samostatně pro každou nahrávku a určovat tak kvalitu záznamu a kolik místa je pro danou nahrávku třeba.

Informace o nahrávání

- Udávané délky záznamu nejsou přesné, rekordér totiž používá kompresi videozáznamu s proměnlivým datovým tokem. To znamená, že přesná délka záznamu závisí na zaznamenávaném materiálu.
- Je-li při nahrávání televizního programu nekvalitní příjem nebo pokud obraz interferuje, může dojít ke zkrácení délky záznamu.
- Nahráváte-li pouze nehybný obraz nebo zvuk, může dojít k prodloužení délky záznamu.
- Zobrazované délky nahrávání a zbývající kapacity disku se po sečtení nemusejí přesně rovnat celkové velikosti disku.
- Při rozsáhlejší editaci disku může dojít k úbytku zbývající (nenahrané) kapacity disku.
- Při použití disku DVD-RW zajistěte před započítím nahrávání přepnutí nahrávacího režimu (režim Video nebo režim VR). Příslušné pokyny naleznete na straně 27 (Inicializace Disku).
- Při použití média DVD-R můžete nahrávat až do zaplnění disku nebo do jeho uzavření. Před spuštěním nahrávání zkontrolujte délku záznamu na disku.
- Při použití média DVD-RW v režimu Video se prostor dostupný na disku zvětší pouze po vymazání titulu, který byl na disk nahrán jako poslední.
- Pomocí možnosti Erase Title (Vymazat titul) v nabídce Title List-Original (Seznam titulů-Originál) lze titul pouze skrýt, nikoli vymazat titul z disku; rovněž se tím zvyšuje dostupná délka nahrávání (vyjma posledního titulu na disku DVD-RW, který byl nahrán v režimu Video).
- Přepisování nahrávek je k dispozici u disků DVD+RW.

Typ disku	Formát disku	Nahrávací režim	Funkce
DVD-Video	Formát Video	n/a	pouze přehrávání
DVD-RW	Formát nahrávání videozáznamu (standardní)	Režim VR	přehrávání, nahrávání, editace originál/seznam nahrávání
	Formát Video	Režim Video	Přehrávání, omezené nahrávání, omezená editace
DVD-R	Formát Video	Režim Video	Přehrávání, omezené nahrávání, omezená editace
DVD+RW	+RW formát Video	DVD+RW	Přehrávání, omezené nahrávání, úpravy titulů/kapitol
DVD+R	+R formát Video	DVD+R	Přehrávání, omezené nahrávání, omezené úpravy titulů/kapitol

Přehled (pokračování)

Nahrávání zvukových kanálů TV

Tento rekordér dokáže nahrávat zvuk ve formátu NICAM i běžný zvukový signál. Je-li nastavení NICAM nastaveno na hodnotu Auto (viz. strana 21), zvuk programu vysílaného ve formátu NICAM bude automaticky zaznamenán ve formátu NICAM. Pokud vysílaný program není ve formátu NICAM, nahrává se vždy běžný zvukový signál.

Omezení videozáznamu

- Tento rekordér neumožňuje nahrávání videozáznamů chráněných před pořízováním kopií. Ochrana před pořízováním kopií se používá na discích DVD-Video a na některých satelitních kanálech. Je-li v průběhu nahrávání rozpoznán materiál chráněný před pořízováním kopií, nahrávání se automaticky pozastaví nebo zastaví a obrazovka televizoru zobrazí chybové hlášení.
- Videozáznam povolující vytvoření pouze jedné kopie lze nahrát pouze na médium DVD-RW v režimu VR pomocí funkce CPRM (viz níže).
- Tento rekordér neumožňuje správné nahrávání signálů formátu NTSC z analogových vstupů nebo ze vstupů DV.
- Videosignály formátu SECAM (ze zabudovaného TV tuneru nebo z analogových vstupů) se nahrávají ve formátu PAL.

Co je "CPRM"?

CPRM je systém ochrany před pořízováním kopií (s šifrovacím systémem) umožňující nahrávání pouze těch programů, u kterých je povoleno pořízení jedné kopie. CPRM je zkratkou Content Protection for Recordable Media (ochrana obsahu nahrávatelných médií). Tento rekordér podporuje funkce CPRM. To znamená, že můžete nahrávat programy, u kterých je povoleno pořízení jedné kopie, avšak nemůžete vytvářet další kopie takto pořízených záznamů. Záznamy CPRM lze ukládat pouze na média DVD-RW formátovaná v režimu VR a lze je přehrávat pouze na přehrávačích podporujících CPRM.

Autorské právo

- Nahrávací zařízení smí být používáno výlučně k oprávněnému kopírování. Doporučujeme vám zjistit přesný výklad termínu "oprávněné kopírování" platný v zemi, kde kopírování provádíte. Bez předchozího svolení držitele práv nebo bez zákonné výjimky je kopírování materiálu chráněného autorským právem nezákonné.
- Tento výrobek využívá technologii ochrany autorských práv, která je chráněna určitými patenty U.S. a jinými právy duševního vlastnictví drženy společnostmi Macrovision a dalšími společnostmi. Používání této technologie ochrany autorských práv je podmíněno souhlasem společnosti Macrovision a to pouze pro účely omezeného přehrávání, neudělí-li společnost Macrovision jiné povolení. Zpětné inženýrství a demontáž jsou zakázány.
- UPOZORŇUJEME SPOTŘEBITELE, ŽE TENTO VÝROBEK ZCELA NEPODPORUJE VŠECHNA NASTAVENÍ STANDARDU HDTV A MŮŽE PROTO DOCHÁZET K PORUCHÁM OBRAZU. PŘI VÝSKYTU POTÍŽÍ S VÝSTUPEM PROGRESSIVE SCAN 625 SPOTŘEBITELI DOPORUČUJEME PŘEPNOUT NA STANDARDNÍ VÝSTUP. S PŘÍPADNÝMI DOTAZY TÝKAJÍCÍMI SE POUŽITELNOSTI VAŠEHO TELEVI-ZORU V KOMBINACI S MODELY PŘEHRÁVAČE 625P SE PROŠÍM OBRACEJTE NA PŘÍSLUŠNÉ ZÁKAZNICKÉ STŘEDISKO.

Dosah dálkového ovládání

Namiřte dálkové ovládání na snímač dálkového ovládání a stiskněte požadovaná tlačítka.

Instalace baterií dálkového ovládání

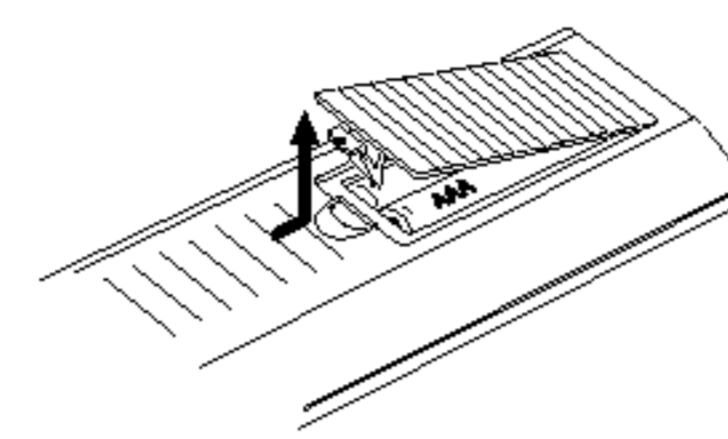

Vyjměte kryt baterií v zadní části dálkového ovládání a vložte dvě baterie R03 (velikost AAA) se správně orientovanými póly \oplus a \ominus .



Pozor

Nepoužívejte společně staré a nové baterie ani nekombinujte různé typy baterií, tj. standardní, alkalické atd.

Resetování rekordéru

Setkáte-li se s některým z následujících příznaků...

- Displej na předním panelu nefunguje.
- Rekordér nefunguje normálně.

...resetujte přehrávač podle následujících pokynů:

- Stiskněte a podržte tlačítko POWER (Napájení) alespoň po dobu pěti sekund. Zařízení bude přinuceno provést reset. Dalším stisknutím tlačítka POWER (Napájení) znovu zařízení zapněte.
- Odpojte napájecí šňůru ze zásuvky, počkejte alespoň pět sekund a potom ji znovu připojte.

Přehled (pokračování)

Bezpečnostní opatření

Manipulace se zařízením

Expedice zařízení

Použijte originální obaly a balicí materiály. V zájmu maximální ochrany zabalte zařízení tak, jak bylo původně zabaleno v továrně.

Umístění zařízení

Při přehrávání může docházet k rušení obrazu a zvuku blízkého televizoru, videorekordéru či rozhlasového přijímače. V takovém případě zařízení umístěte do větší vzdálenosti od televizoru, videorekordéru nebo rozhlasového přijímače, příp. zařízení po vyjmutí disku vypněte.

Udržujte povrch v čistotě

V blízkosti zařízení nepoužívejte prchavé kapaliny, např. sprej na hubení hmyzu. Zamezte dlouhodobému dotyku zařízení a pryžových resp. plastových předmětů. Na povrchu by mohly zůstat trvalé otisky.

Čištění zařízení

Čištění povrchu přístroje

Používejte jemný suchý hadřík. V případě výrazného znečištění povrchu použijte jemný hadřík mírně zvlhčený roztokem jemného detergentu. Nepoužívejte silná rozpouštědla, tj. alkohol, benzín ani ředidlo; v opačném případě může dojít k poškození povrchu zařízení.

Udržování jasného obrazu

Rekordér DVD je jemným zařízením, které využívá špičkové technologie. Při znečištění nebo opotřebením čočky optické hlavy nebo součástí pohonu disku dochází ke snížení kvality obrazu. V závislosti na provozních podmínkách vám doporučujeme provádět vždy po uplynutí 1000 hodin provozu pravidelnou prohlídku a údržbu (dle provozních podmínek). Další informace vám poskytne nejbližší prodejce.

Informace o discích

Manipulace s disky

Nedotýkejte se povrchu disku na straně se záznamem. Disk přidržujte za okraje, abyste na povrchu nezanechali otisky prstů. Na disk zásadně nelepte papír ani lepicí pásku.



Uchovávání disků

Po přehrání uložte disk do pouzdra. Nevystavujte disk působení přímého slunečního svitu ani zdrojů tepla a nenechávejte disk v zaparkovaném vozidle na přímém slunečním svitu, kde může teplota výrazně stoupnout.

Čištění disků

Otisky prstů a prach na disku mohou být příčinou snížení kvality obrazu a zvuku. Před přehráváním otřete disk čistým hadříkem. Disk otírejte směrem od středu.

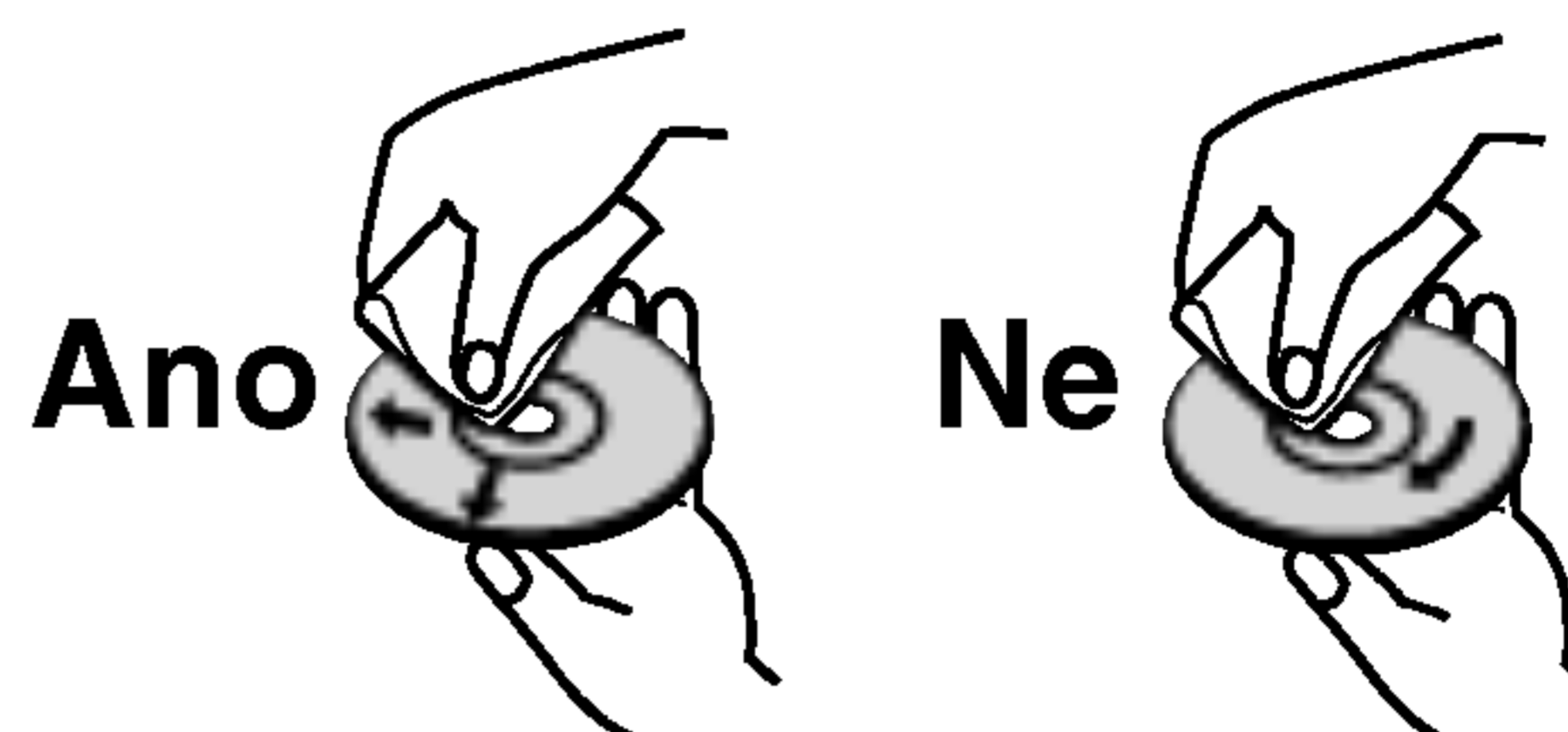

Nepoužívejte silná rozpouštědla jako alkohol, benzín, ředidlo, běžné dostupná čistidla ani antistatické přípravky určené k použití na vinylových deskách.

Čelní panel

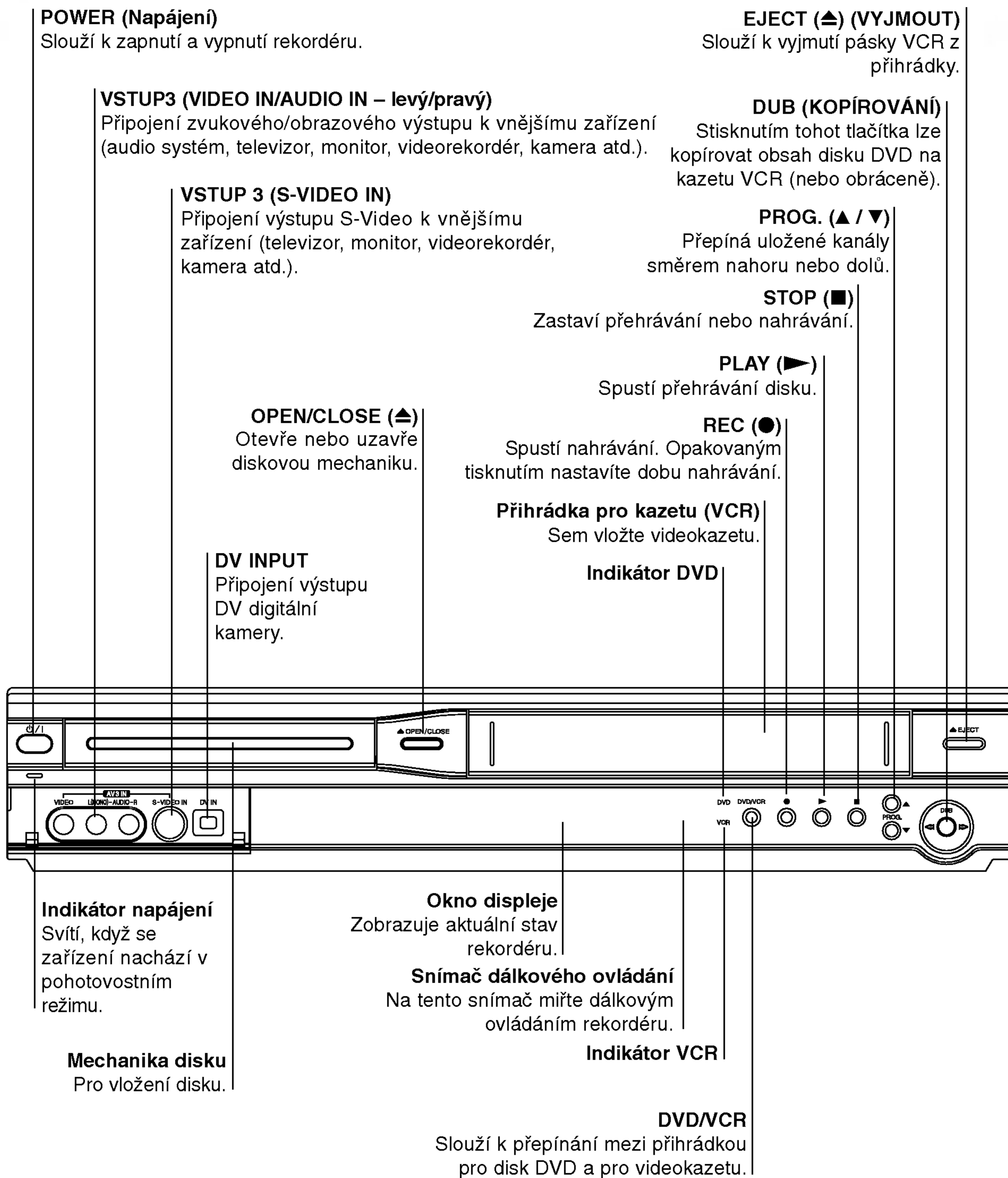

Displej

Ukazatele typu disku

Signalizují typ vloženého disku.

☉ Signalizuje probíhající nebo naprogramované nahrávání s časovačem nebo

REC Rekordér nahrává.

PRG aktivní přehrávání programu.

TTL Signalizuje číslo aktuálního titulu

Indikátor umístění DVD disku v jednotce DVD.

V přihrádce pro kazetu je vložena páska VHS.

V přihrádce pro disk DVD je vložen disk DVD-RW (pouze v režimu VR).

TV Signalizuje, že je rekordér v režimu televizního přijímače.

CHP/TRK Signalizuje číslo aktuální kapitoly nebo stopy.

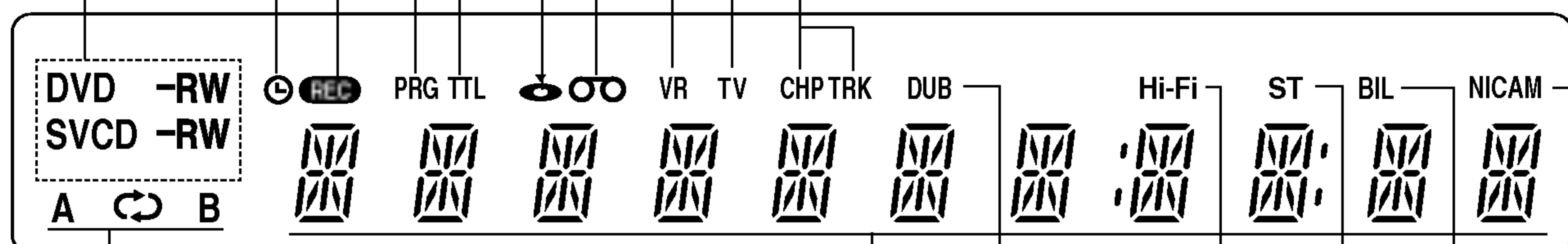

REPEAT označuje režim opakovaného přehrávání.

Znakový displej

Zobrazuje čas, celkovou dobu přehrávání, uplynulou dobu přehrávání, číslo titulu, číslo stopy/kapitoly, kanál atd.

DUB Ukazuje, že probíhá kopírování obsahu disku DVD na kazetu VCR (nebo obráceně).

Hi-Fi Ukazuje, že rekordér přehrává pásku ve standardu Hi-Fi.

ST Signalizuje příjem stereofonního vysílání.

BIL Signalizuje příjem dvojjazyčného vysílání.

NICAM Ukazuje příjem vysílání NICAM.

Základní informace o dálkovém ovládní

- POWER**
Zapíná a vypíná rekordér.
- DVD**
Slouží k přepnutí rekordéru do režimu DVD.
- VCR**
Slouží k přepnutí rekordéru do režimu VCR.
- AV**
Volí vstup pro nahrávání (přijímač, AV1-3 nebo DV IN).
- Číselná tlačítka 0-9**
Volí číslované položky nabídek.
- TITLE**
Zobrazuje nabídku titulu, pokud je k dispozici.
- DUBBING**
Stisknutím tohoto tlačítka lze kopírovat obsah disku DVD na kazetu VCR (nebo obráceně).
- AUDIO**
Volí jazykovou mutaci zvukové stopy (DVD) nebo zvukový kanál (CD).
- SUBTITLE**
Volí jazykovou mutaci titulků.
- ZOOM**
Zvětšuje obraz přehrávaného DVD.
- CLEAR**
- Odstraní stopu ze seznamu přehrávání nebo značku v nabídce vyhledávání značky.
- Vynuluje počítadlo pásky.
- REC (●)**
Spouští nahrávání. Opakovaným tisknutím nastavíte dobu nahrávání.
- REC MODE (Režim nahrávání)**
Slouží k výběru režimu nahrávání: XP, SP, LP nebo EP.
- TIMER REC**
Zobrazí nabídku načasování nahrávání.
- CHP. ADD**
Při přehrávání/nahrávání disku DVD-RW v režimu VR vkládá značku kapitoly (a DVD+RW/+R).
- MARKER**
Označuje místo v záznamu v průběhu přehrávání.
- SEARCH**
Zobrazuje nabídku vyhledávání značek.

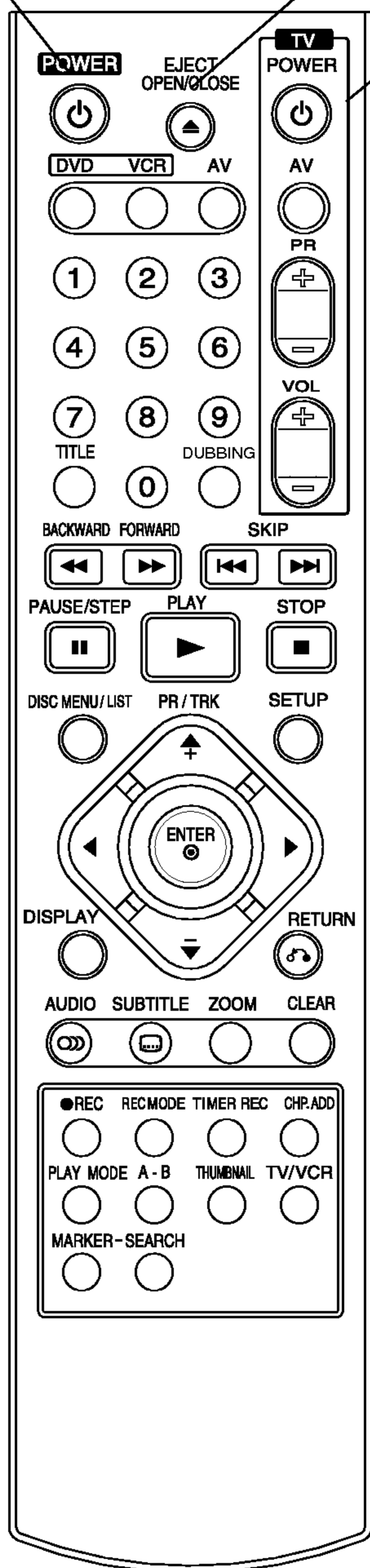

- EJECT, OPEN/CLOSE**
- Otevírá a uzavírá mechaniku disku.
- Slouží k vyjmutí pásky VCR z přihrádky.
- Tlačítka ovládní televizoru (strana 62)**
POWER: Zapíná a vypíná televizor.
AV: Volí zdroj televizního signálu.
PR +/-: Volí kanál televizoru.
VOL +/-: Nastavuje hlasitost televizoru.
- PŘETÁČENÍ VZAD/VPŘED (◀/▶)**
- DVD: Vyhledávání vzad či vpřed.
- VCR: Během módu STOP buď přetáčí kazetu vzad nebo vpřed, obraz je zobrazen na TV obrazovce.
- SKIP (◀◀ / ▶▶)**
Skok na následující kapitolu nebo stopu. Návrat na počátek aktuální kapitoly nebo stopy nebo návrat k předchozí kapitole nebo stopě.
- PAUSE/STEP (||)**
Slouží k pozastavení přehrávání nebo nahrávání; opakovaným stisknutím lze přehrávat po jednotlivých snímcích.
- ▶ (PLAY)**
Spouští přehrávání
- STOP (■)**
Zastavuje přehrávání a nahrávání.
- DISC MENU/LIST**
Slouží k přístupu do nabídky na disku DVD, seznamu Title List (Seznam titulů) nebo Playlist (Seznam stop).
- ◀ / ▶ / ▲ / ▼**
(vlevo/vpravo/nahoru/dolů)
Volí položku nabídky.
- PR/TRK(+/-)**
- Vyhledává v uložených kanálech směrem nahoru, resp. dolů.
- Úprava sledování stopy.
- Úprava svislého chvění zastaveného obrazu.
- ENTER**
- Potvrzuje volbu v nabídce.
- Zobrazuje informace při sledování TV programu.
- SETUP**
Zobrazuje a vypíná menu nastavení.
- DISPLAY**
Zobrazí displej na obrazovce.
- RETURN (↶)**
- Odstraní nabídku.
- Zobrazí nabídku VideoCD s funkcí PBC.
- PLAY MODE**
Přístup k režimu přehrávání. (Repeat, Random).
- A-B**
Zopakování sekvence.
- THUMBNAIL**
Volí náhledový obrázek aktuálního titulu a kapitoly pro použití v nabídkách Original a Playlist (seznam přehrávání)
- TV/VCR**
Prohlížení kanálů nastavených tunerem rekordéru nebo televizním přijímačem.

Zadní panel

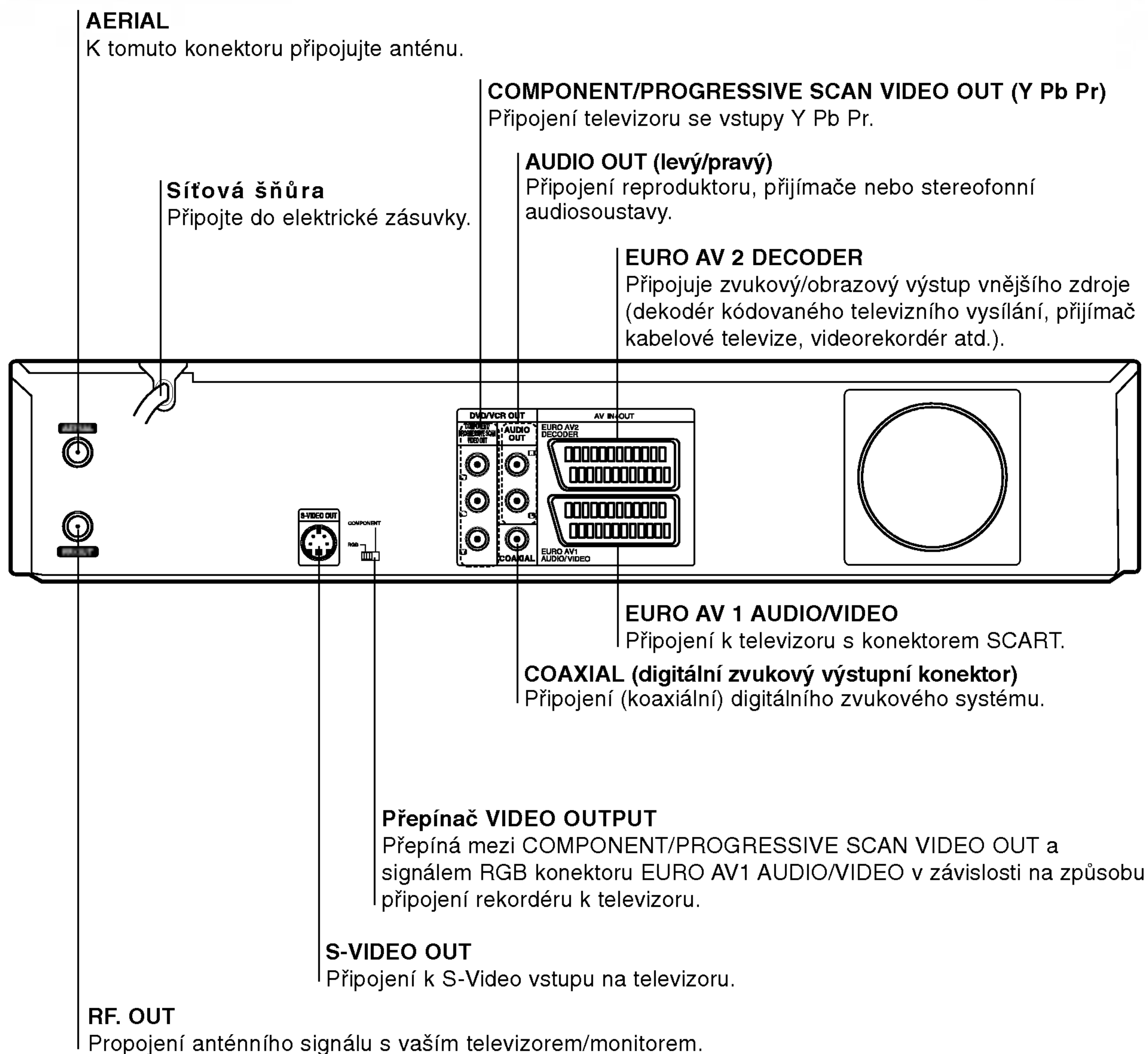

Důležitá poznámka

Informace o feritovém jádru

Feritové jádro je třeba připojit k napájecímu kabelu (aby bylo možné reproduktory připojit k tomuto zařízení). Toto feritové jádro omezuje šumy.

- 1** Stisknutím zářezky [a] otevřete feritové jádro.
- 2** Oviňte napájecí kabel dvakrát okolo feritového jádra.
- 3** Zavřete feritové jádro tak, aby zaklaplo.

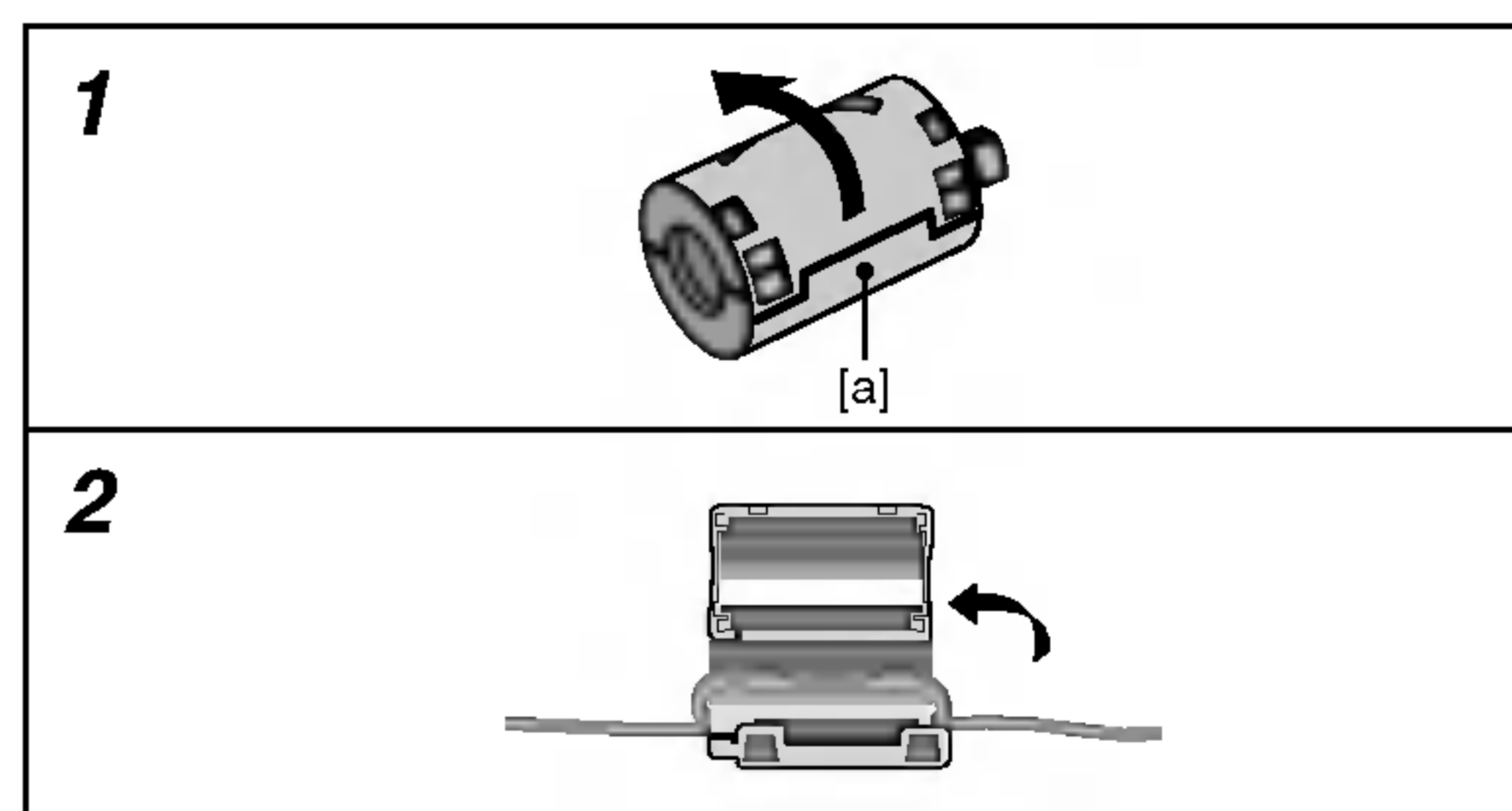

Pozor

Nedotýkejte se vnitřních kontaktů konektorů na zadním panelu. V opačném případě může elektrostatický výboj trvale poškodit zařízení.

Připojení

Tipy

- K dispozici je několik různých způsobů připojení rekordéru a to v závislosti na vašem televizoru a na ostatním zařízení, které chcete připojovat. Používejte pouze způsoby připojení popsané níže.
- V návodech k použití si prosím najdete informace týkající se nejvhodnějšího způsobu připojení televizoru, videorekordéru, zvukového systému a ostatních zařízení.

Pozor

- Ujistěte se, že je rekordér připojen rovnou k televizoru. Naladte televizor na správný vstupní kanál.
- Nepřipojujte konektor AUDIO OUT rekordéru k nahrávacímu vstupu na vašem audio systému.
- Nepřipojujte rekordér prostřednictvím videorekordéru. Může docházet k narušování obrazu DVD systémem ochrany před pořízováním kopií.

Připojení antény

Odpojte konektor antény od televizoru a zasuňte jej do anténní zásuvky na zadním panelu rekordéru. Jeden konec anténního kabelu připojte do konektoru TV rekordéru a druhý konec do anténní zásuvky televizoru.

Koaxiální propojení RF

Pomocí koaxiálního kabelu (R) impedance 75 Ohm propojte konektor RF. OUT rekordéru s anténním konektorem televizoru. Konektor RF. OUT přenáší signál z konektoru AERIAL.

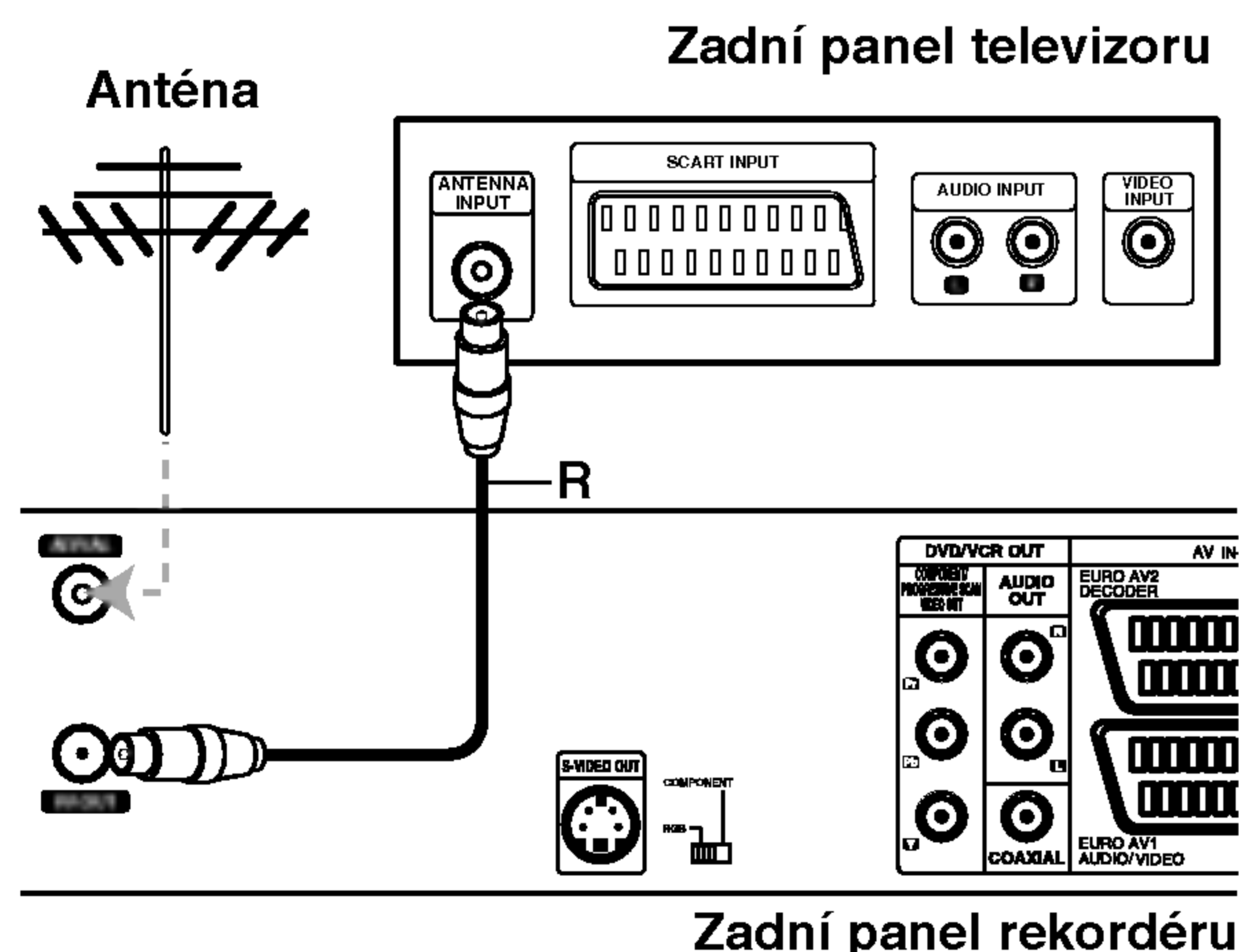

Připojení televizoru

- Proveďte jedno z následujících propojení dle funkcí stávajícího zařízení.
- Při použití konektorů COMPONENT/PROGRESSIVE SCAN VIDEO OUT nastavte přepínač VIDEO OUTPUT do polohy COMPONENT. Při použití konektoru SCART nastavte přepínač VIDEO OUTPUT do polohy RGB.

Propojení SCART

Kabelem scart (T) připojte EURO AV1 AUDIO/VIDEO scart konektor na vašem rekordéru k příslušným vstupním konektorům na televizoru.

Propojení S-Video

Kabelem S-Video (S) připojte konektor S-VIDEO OUT na vašem rekordéru DVD ke konektoru S-Video na televizoru.

Propojení Component Video

Kabelem Y Pb Pr (C) připojte konektory COMPONENT/PROGRESSIVE SCAN VIDEO OUT na vašem rekordéru DVD k příslušným vstupním konektorům na televizoru.

Připojení Progressive Scan (ColorStream®Pro)

Používáte-li televizor s vysokým rozlišením nebo televizor vhodný pro digitální signál, můžete využít výstupu rekordéru s postupným řádkováním pro dosažení maximálního rozlišení obrazu. Pokud televizor nepodporuje formát progresivního snímání a pokud v zařízení vyberete progresivní snímání, obraz bude deformovaný.

Kabelem Y Pb Pr (C) připojte konektory COMPONENT/PROGRESSIVE SCAN VIDEO OUT na vašem rekordéru k příslušným vstupním konektorům na televizoru.

Poznámky

- Položku nastavovací nabídky Progressive nastavte na hodnotu "On". Tím zapnete progresivní signál, viz stranu 23.
- Při vyjmutí disku z mechaniky vypněte progresivní signál a uzavřete mechaniku disku. Poté stiskněte tlačítko STOP a pět sekund je přidržíte stisknuté.
- Signál Progressive scan nelze přenášet konektorem analogového videa ani konektorem S-VIDEO.

Propojení zvuku (levý/pravý)

Pomocí audiokabelů (A) připojte levý a pravý konektor AUDIO OUT na vašem rekordéru ke vstupním zvukovým konektorům televizoru. Nepřipojujte konektor AUDIO OUT na rekordéru k nahrávacímu konektoru vašeho audio systému.

Zadní panel televizoru

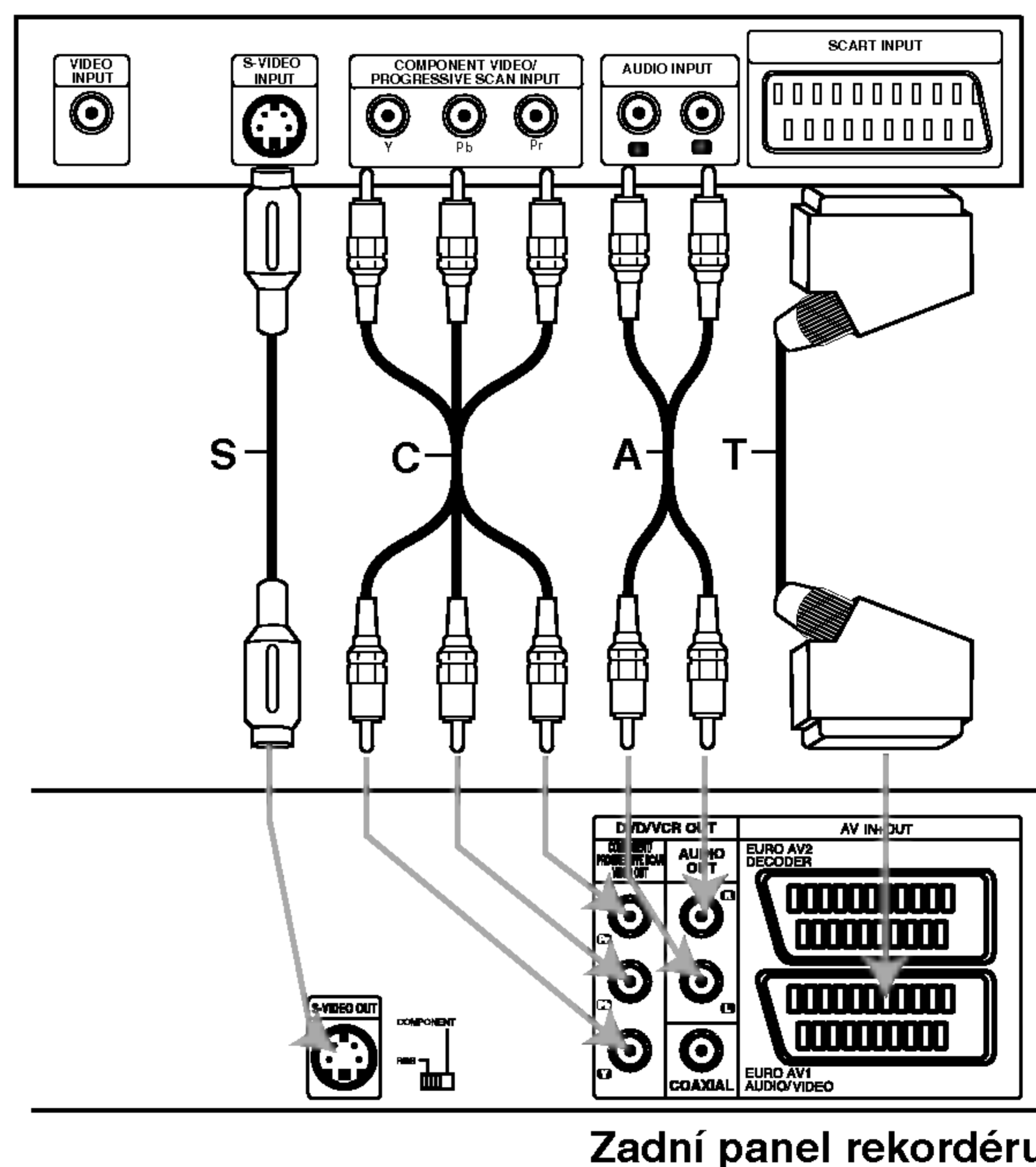

Zadní panel rekordéru

Propojení (pokračování)

Připojení k přijímači kabelové televize nebo k satelitnímu přijímači

Používáte-li kabelový nebo satelitní přijímač se zabudovaným dekodérem, připojte jej k vašemu rekordéru DVD a televizoru dle obrázku na této straně. Používáte-li pro kabelovou/satelitní televizi samostatný dekodér, postupujte dle pokynů vpravo.

Pomocí procedury popsané na této straně můžete:

- Nahrávat z kteréhokoli kanálu tím, že jej zvolíte na vašem přijímači kabelové/satelitní televize.

1 Zapojte kabely RF dle obrázku. To vám umožní sledovat a nahrávat televizní programy.

2 Kabelem SCART propojte konektor EURO AV1 DECODER s konektorem SCART AV na vašem satelitním/kabelovém přijímači. To vám umožní přehrávat disky.

3 Kabelem SCART propojte konektor EURO AV2 DECODER s konektorem SCART AV na vašem satelitním/kabelovém přijímači. To vám umožní nahrávat z šifrovaných televizních kanálů.

Tip

Tento rekordér je vybaven přímou smyčkou. Tato funkce umožňuje nahrávat televizní program ze zabudovaného televizního tuneru a zároveň sledovat satelitní nebo kabelový kanál. Stisknutím tlačítka TV/VCR v průběhu nahrávání zvolte režim televizoru.

⚠ Pozor:

Nepřipojujte rekordér "skrze" videorekordér či satelitní, resp. kabelový přijímač. Každé ze zařízení připojte přímo k televizoru či přijímači AV.

Zásuvka antény/kabelové televize ve zdi

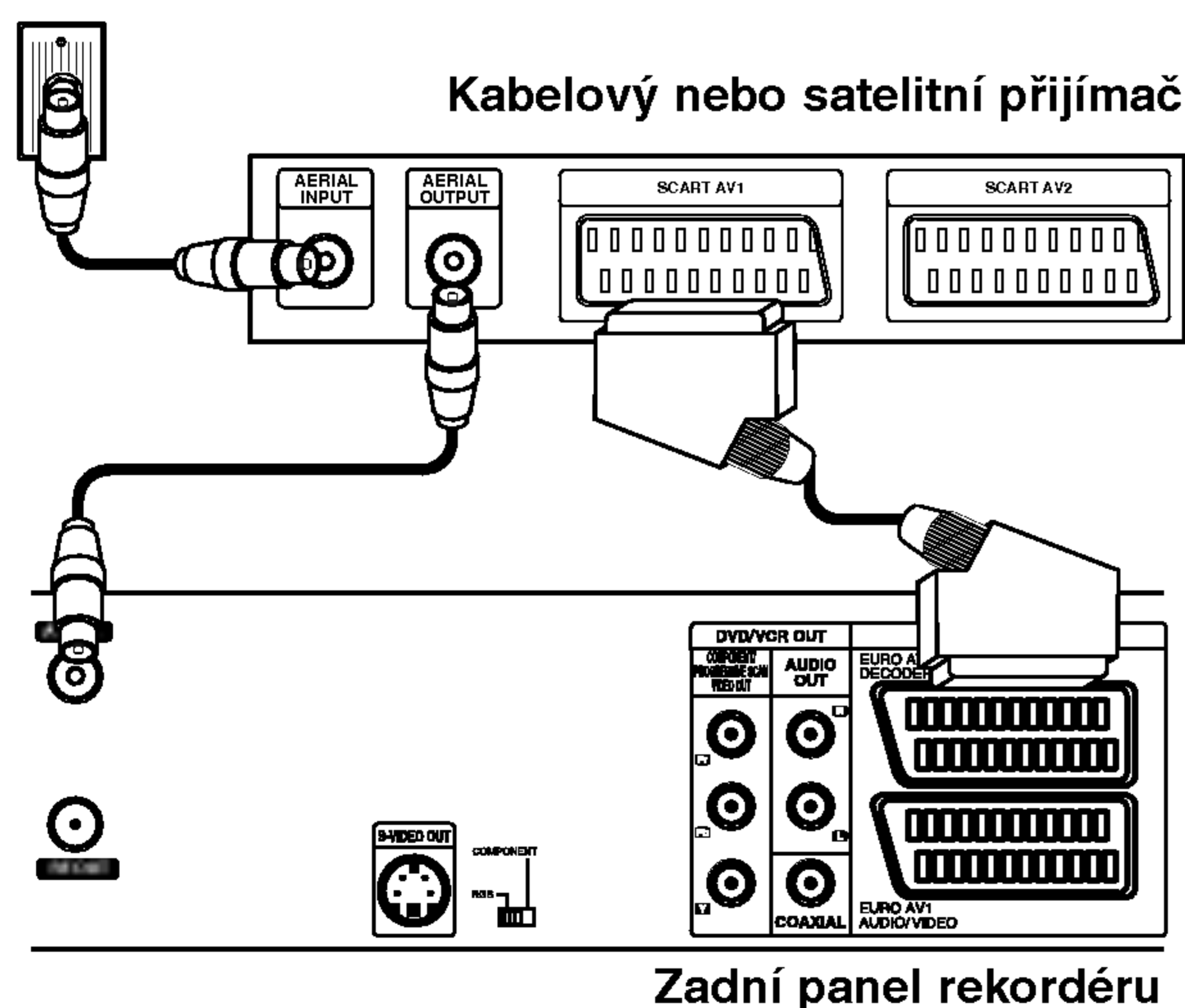

Připojení vnějšího dekodéru

Používáte-li samostatný dekodér satelitní nebo kabelové televize, použijte tento postup.

1 Připojte kabel z příslušné zásuvky antény/kabelové televize k anténnímu vstupu kabelového/satelitního přijímače.

2 Kabelem SCART připojte dekodér ke kabelovému/satelitnímu přijímači. Další informace naleznete v příručce dekodéru.

3 Kabelem SCART připojte konektor EURO AV2 DECODER ke konektoru SCART AV na vašem satelitním/kabelovém přijímači.

4 Kabelem SCART připojte konektor EURO AV1 AUDIO/VIDEO ke konektoru SCART AV na vašem televizoru.

⚠ Pozor:

- Nepřipojujte dekodér přímo k vašemu rekordéru DVD.
- Informace z dekodéru (které se například týkají placených televizních služeb) lze zobrazovat pouze v případě, je-li rekordér DVD vypnutý (v pohotovostním režimu).
- V zájmu správného průběhu časovaného nahrávání pomocí tohoto rekordéru DVD musí být v průběhu nahrávání zapnutý i satelitní/kabelový přijímač.

Nástěnná zásuvka antény/kabelové televize

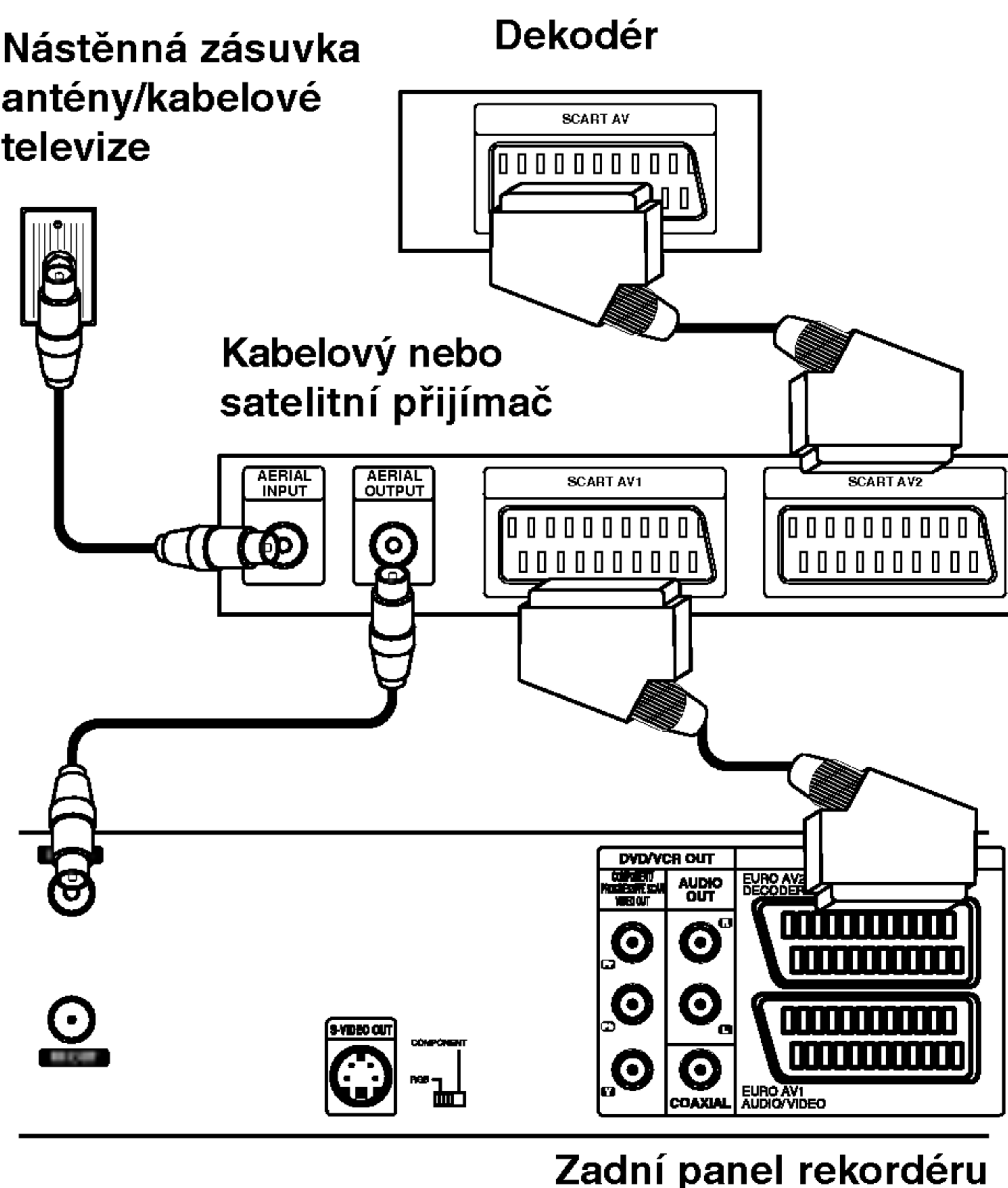

Propojení (pokračování)

Připojení k zesilovači

Připojení k zesilovači vybavenému dvoukanálovým analogovým stereofonním systémem nebo Dolby Pro Logic II/Pro Logic

Pomocí audio kabelů (A) připojte levý a pravý konektor AUDIO OUT na vašem rekordéru k pravému a levému zvukovému vstupu zesilovače, přijímače či stereofonního systému.

Připojení k zesilovači vybavenému dvoukanálovým stereofonním systémem (PCM) nebo přijímačem audio/video vybaveným vícekanálovým dekodérem (Dolby Digital™, MPEG 2 nebo DTS)

- 1 Připojte jeden z konektorů DIGITAL AUDIO OUT na vašem rekordéru (COAXIAL X) k příslušnému konektoru na zesilovači. Použijte digitální audio kabel (koaxiální X) – volitelné příslušenství.
- 2 Budete muset aktivovat digitální výstup rekordéru (viz "AUDIO" na straně 24).

Digitální vícekanálový zvuk

Digitální vícekanálové propojení poskytuje nejvyšší kvalitu zvuku. Pro tento způsob propojení potřebujete vícekanálový audio/video přijímač, který podporuje jeden nebo několik zvukových formátů používaných rekordérem DVD (MPEG 2, Dolby Digital a DTS). Zkontrolujte příručku přijímače a symboly na předním panelu přijímače.

Pozor:

Z důvodů licenční smlouvy DTS bude digitální výstup po volbě zvukových dat DTS ve formě DTS digital out.

Poznámky

- Není-li zvukový formát digitálního výstupu podporován vaším přijímačem, přijímač bude vydávat silný ruch nebo nebude vydávat žádný zvuk.
- Šestikanálový zvuk Digital Surround lze získat prostřednictvím digitálního propojení pouze v případě, že je váš přijímač vybaven digitálním vícekanálovým dekodérem.
- Zvukový formát aktuálního DVD zobrazíte na obrazovce televizoru stisknutím tlačítka AUDIO.
- Tento rekordér neprovádí vnitřní (dvoukanálové) dekodování zvukové stopy DTS. Chcete-li využívat předností vícekanálového zvuku surround DTS, musíte váš rekordér prostřednictvím jednoho z digitálních zvukových výstupů připojit k přijímači podporujícímu DTS.

Zadní panel rekordéru

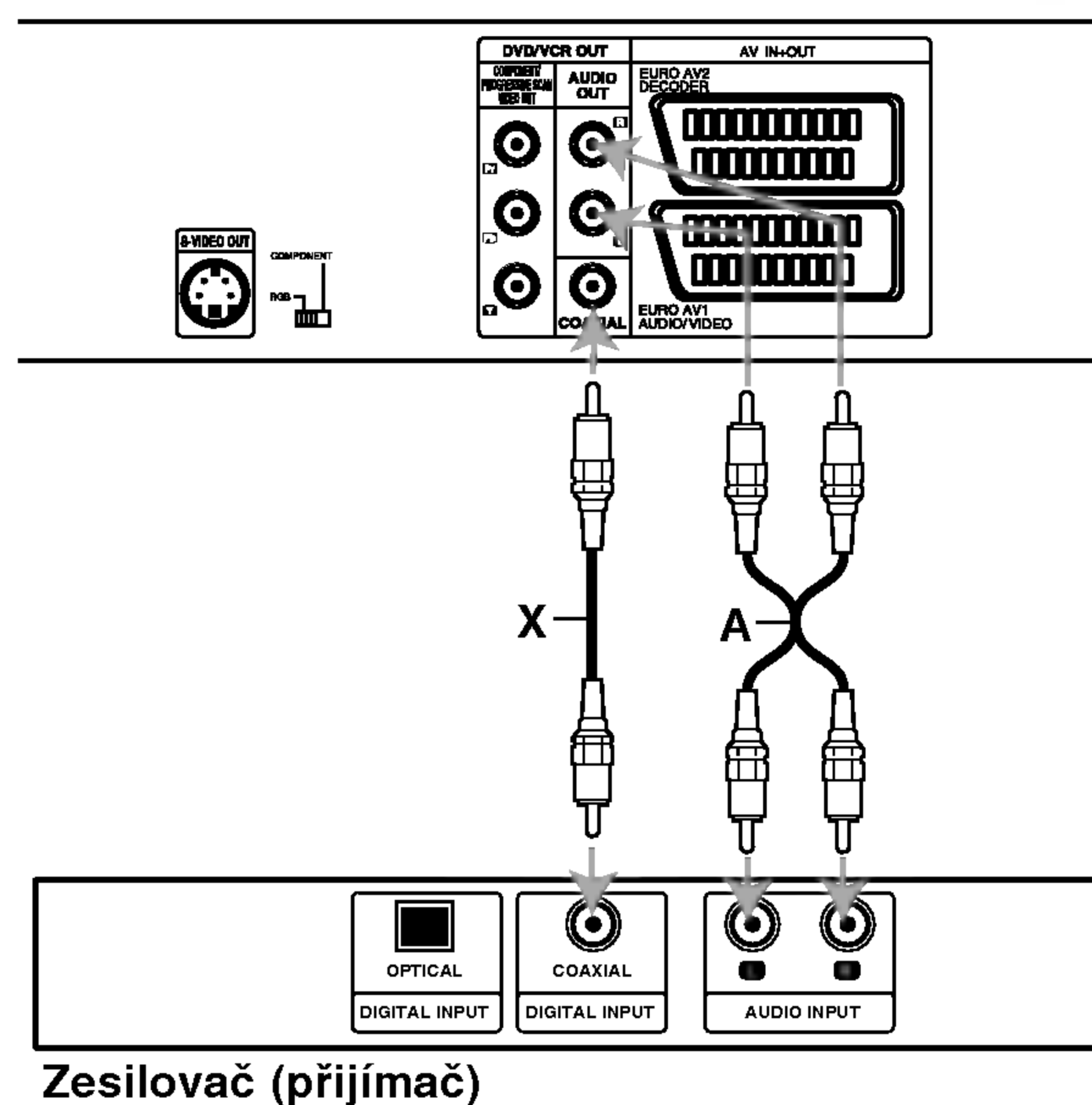

Zesilovač (přijímač)

Propojení (pokračování)

Připojení audiovizuálního zařízení (A/V) k rekordéru

Pomocí kabelů audio/video připojte vstupní konektory (AV3) rekordéru k výstupním audio/video konektorům na vašem zařízení.

Poznámka

Používáte-li S-VIDEO konektor na čelním panelu, VIDEO IN konektor na čelním panelu nevysílá výstupní signál.

Konektory přídatného zařízení (videorekordér, kamera atd.)

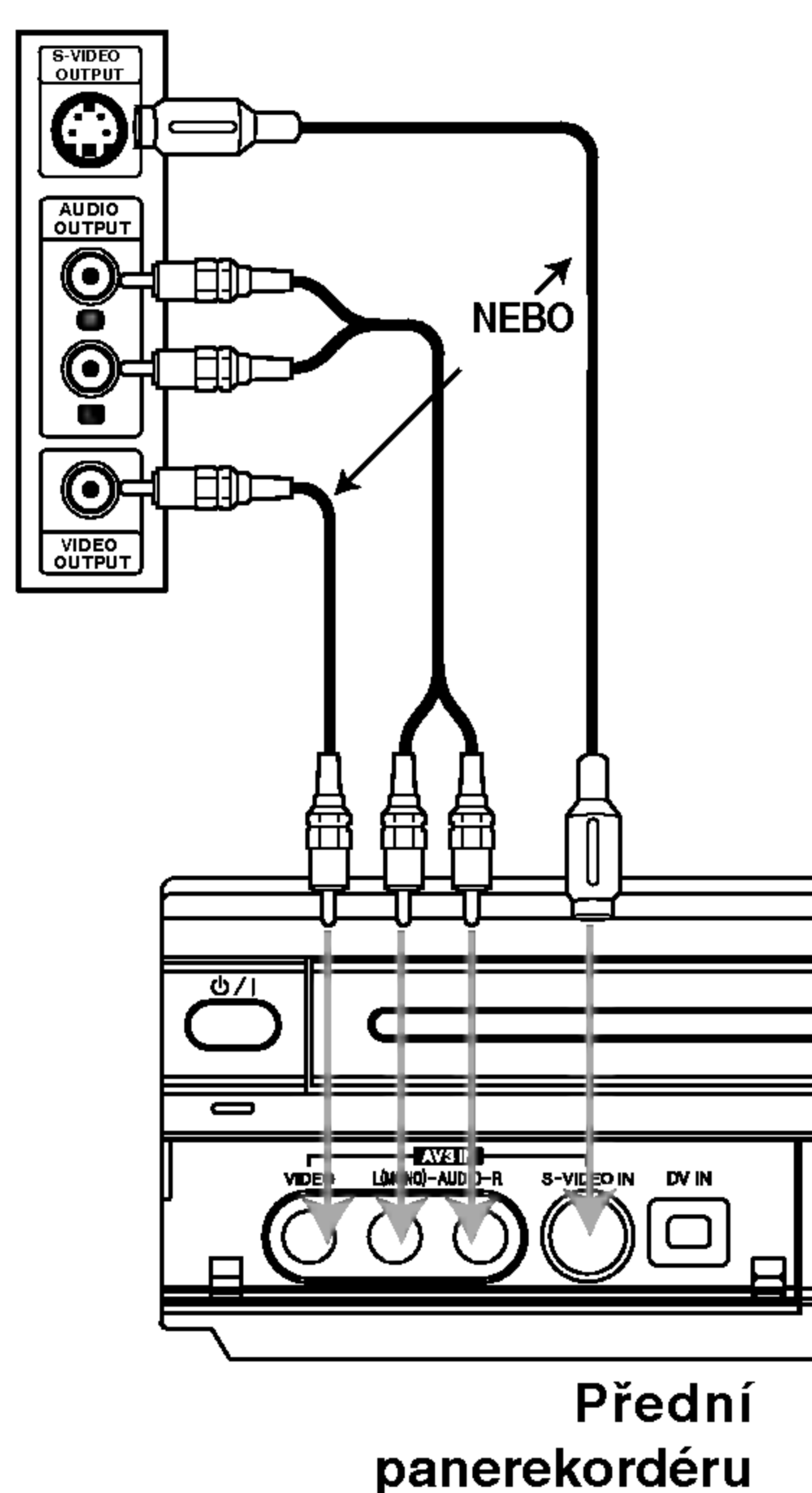

Připojení digitální kamery

Konektorem DV IN na čelním panelu lze připojit digitální kameru DV, videopřehrávač nebo rekordér DVD-R/RW a digitálně přenášet obsah kazety DV nebo média DVD-R/RW na DVD-R/RW.

Pro připojení konektoru DV in/out kamery/videorekordéru ke konektoru DV IN na čelním panelu tohoto rekordéru použijte kabel DV (nejde o standardní součást).

Poznámka

Tento konektor je určen pouze pro připojování zařízení standardu DV. Nelze jím připojovat digitální satelitní přijímače ani digitální videorekordéry.

Digitální kamera DV

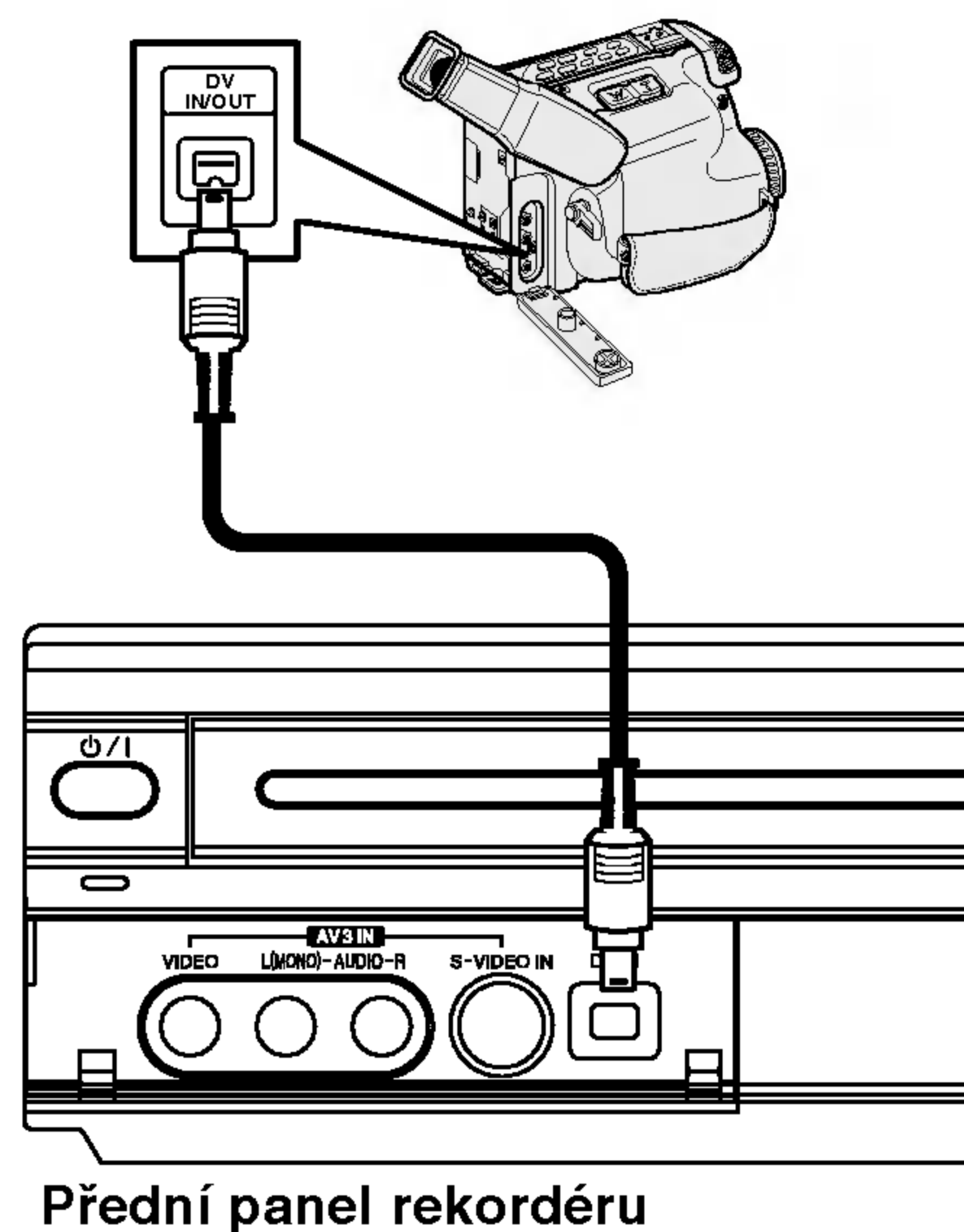

Před spuštěním

Počáteční nastavení

Tento systém nabídek umožňuje více způsobů úpravy nastavení. Většina nabídek se skládá ze tří úrovní nastavování, některé však vyžadují hlubší strukturu. Stisknete-li tlačítko SETUP, zobrazí se na obrazovce televizoru pouze první a druhá úroveň systému nabídek. Třetí úroveň lze zobrazit stisknutím tlačítka ►. Pro orientaci v úrovních nabídky se na pravé straně hlavičky nabídky zobrazuje symbol "►", který vám usnadní přechod na následující úroveň. .

Zobrazení a vypnutí nabídky:

Stisknutím tlačítka SETUP zobrazíte nabídku. Po druhém stisknutí tlačítka SETUP dojde k přepnutí zpět na původní obrazovku.

Přechod na následující úroveň:

Stiskněte tlačítko ► dálkového ovládání.

Přechod na předchozí úroveň:

Stiskněte tlačítko ◀ dálkového ovládání.

Obecná obsluha počátečních nastavení

- 1** Stiskněte tlačítko SETUP.
Zobrazí se nabídka nastavení.
- 2** Stisknutím ▲ / ▼ zvolte požadovanou položku.
- 3** Po zvolení požadované položky stisknutím tlačítka ► přejděte na druhou úroveň.
- 4** Tlačítky ▲ / ▼ zvolte druhou požadovanou položku.
- 5** Stisknutím tlačítka ► přejděte do třetí úrovně.
- 6** Tlačítky ▲ / ▼ zvolte požadované nastavení a poté stisknutím tlačítka ENTER volbu potvrďte. Některé položky vyžadují provedení dalších úkonů.
- 7** Stisknutím tlačítka SETUP vypněte nabídku nastavování.

Obecná nastavení

Automatické programování

Tento rekordér je vybaven přijímačem s kmitočtovou syntézou, který je schopen přijímat až 99 televizních kanálů.

Příprava:

- Připojte rekordér k požadovanému typu antény dle pokynů na straně 15 - "Připojení antény".



- 1** Stiskněte tlačítko SETUP.
Zobrazí se nabídka nastavení.
- 2** Stisknutím ▲ / ▼ zvolte položku OBECNĚ
- 3** Po zvolení položky OBECNĚ stisknutím tlačítka ► přejděte na druhou úroveň.
- 4** Tlačítky ▲ / ▼ zvolte položku Auto programování.
- 5** Stisknutím tlačítka ► přejděte do třetí úrovně. Je zvýrazněný symbol "Start".
- 6** Stisknutím tlačítka ENTER zahajte vyhledávání kanálů.
Přijímač automaticky vyhledá všechny kanály dostupné v oblasti a uloží je do své paměti.

Před spuštěním (pokračování)

Editace programů

Každý kanál lze ručně upravovat (přidávat, mazat, pojmenovávat, přesouvat atd.).

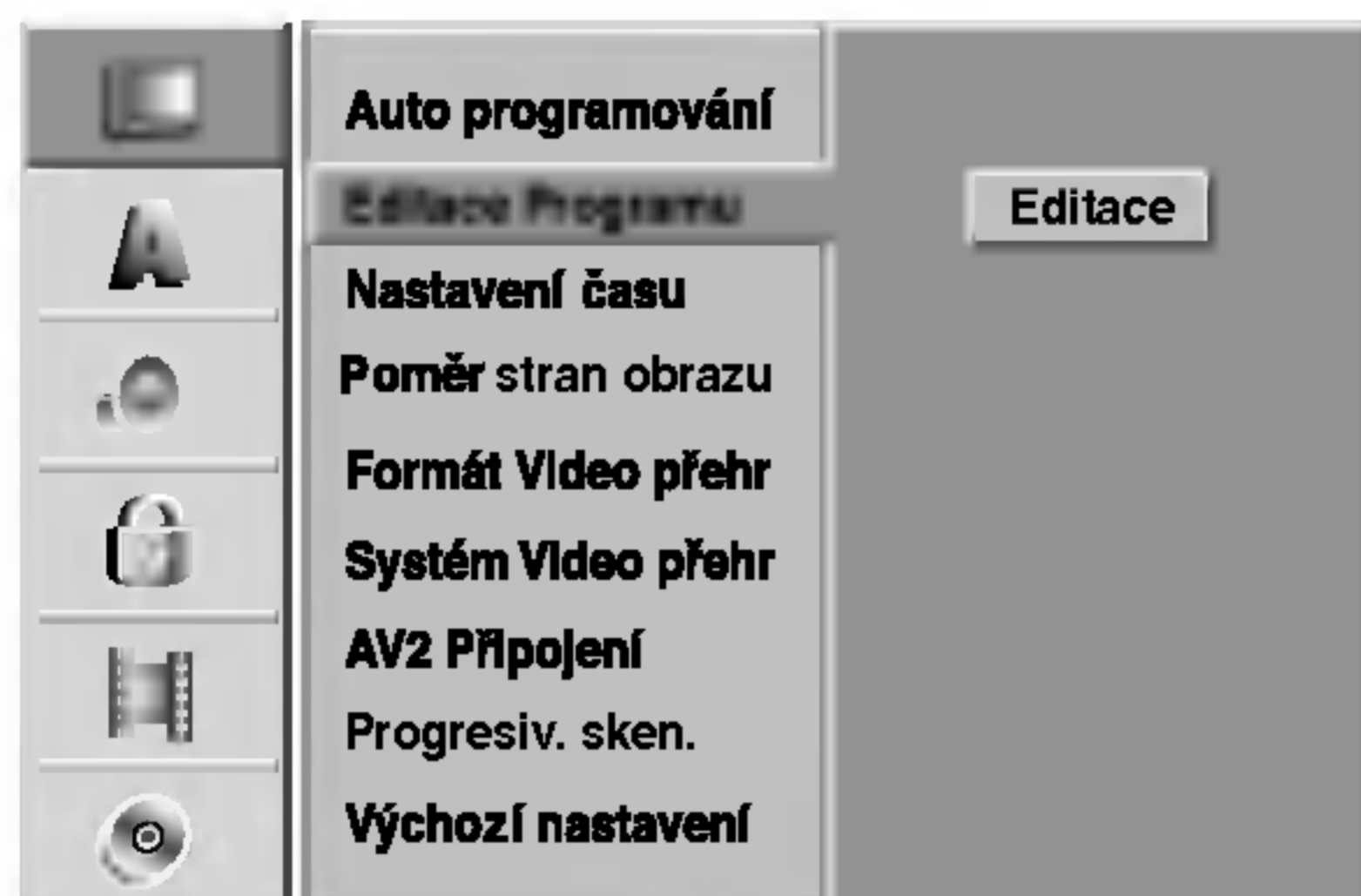

1 Stiskněte tlačítko SETUP.

Zobrazí se nabídka nastavení.

2 Stisknutím ▲ / ▼ zvolte položku OBECNĚ

3 Po zvolení položky OBECNĚ stisknutím tlačítka ► přejděte na druhou úroveň.

4 Tlačítky ▲ / ▼ zvolte položku Editace programu a poté stisknutím tlačítka ► přejděte do třetí úrovně.

Je zvýrazněn symbol "Editace".

5 Stiskněte tlačítko ENTER.

Zobrazí se nabídka seznamu programů.

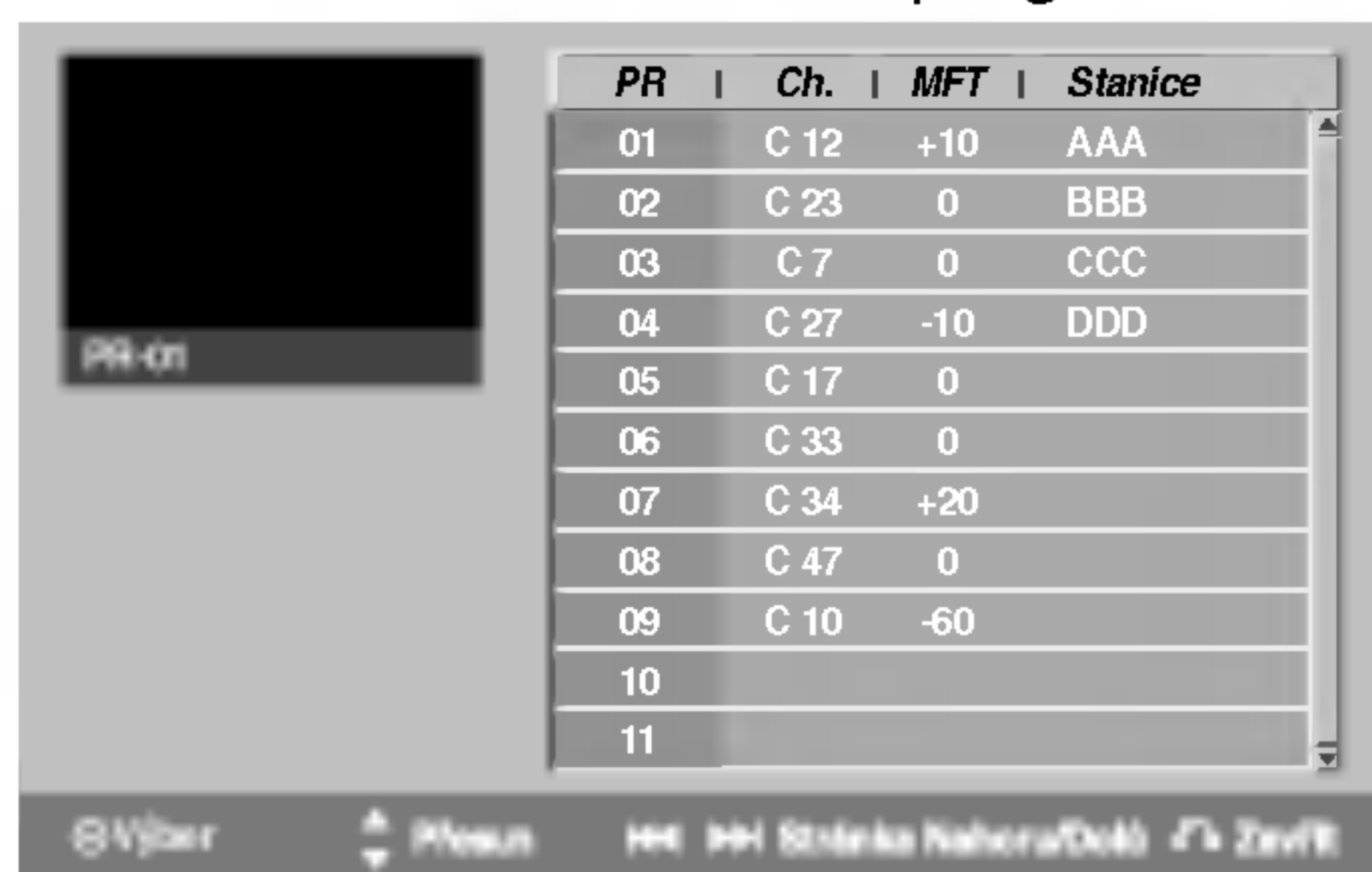

6 Tlačítky ▲ / ▼ zvolte číslo PR, poté stiskněte tlačítko ENTER.

Vlevo se zobrazí se položky nabídky seznamu programů.

7 Tlačítky ▲ / ▼ zvolte položku a poté stisknutím tlačítka ENTER tuto volbu potvrďte.

Editace Programu
Přejmenování stanice
Přesun
Smazat
Dekoder Zap/Vyp
NICAM Auto/Vyp

Editace Programu: Úpravy zvoleného program.

Přejmenování stanice: Úprava názvu stanice.

Přesun: Posouvá program v seznamu programů.

Smazat: Maže program ze seznamu programů.

Dekoder Zap/Vyp: Vypíná nebo zapíná dekodér pro zvolený program.

NICAM Auto/Vyp: Zapíná nebo vypíná funkci NICAM pro zvolený program.

8 Opakovaným tisknutím tlačítka RETURN (↵) opusťte nabídku seznamu programů.

Editace programu

Vyladění a uložení televizního kanálu lze provést ručně.

1. Tlačítky ▲ / ▼ v nabídce seznamu programů zvolte program a poté stiskněte tlačítko ENTER. Vlevo se zobrazí položky nabídky seznamu programů.

2. Tlačítky ▲ / ▼ zvolte položku "Editace Programu" a stiskněte tlačítko ENTER.

Zobrazí se nabídka editace programu.

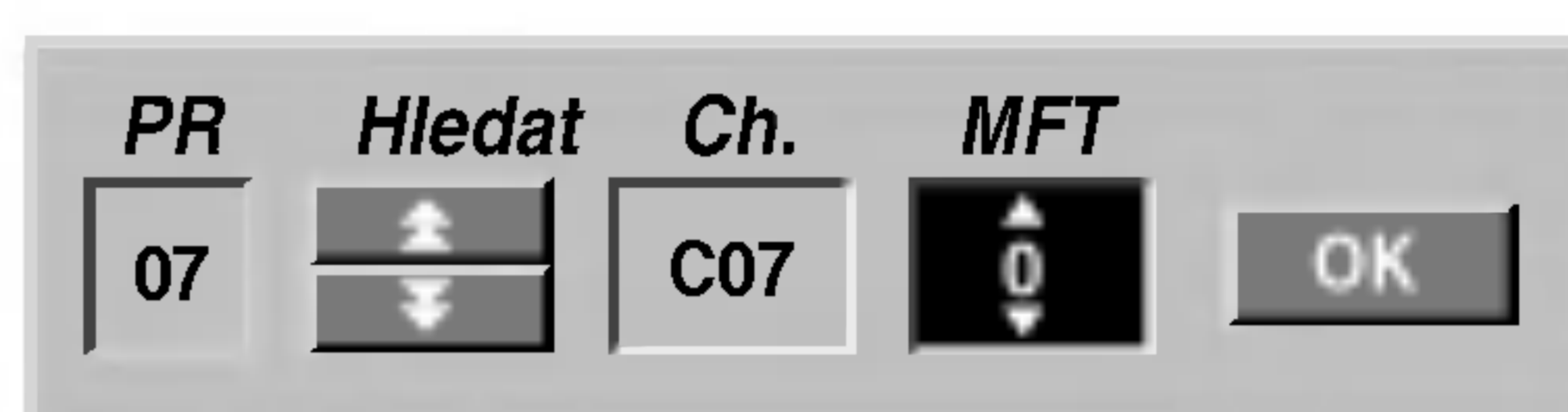

3. Pokyny pro použití nabídky editace programu:

◀ / ▶ (vlevo/vpravo): Posouvá kurzor do předchozího nebo následujícího pole.

▲ / ▼ (nahoru/dolů): Mění nastavení v aktuální poloze kurzoru.

PR: Zobrazuje číslo programu (pouze na displeji).

Hledat: Automatické vyhledávání stanic. Tlačítky ▶ / ◀ zvolte položku Seek a poté použijte tlačítka ▲ / ▼. Po vyladění stanice rekordér vyladování přeručí.

Ch.: Mění číslo editovaného kanálu. Tlačítky ▶ / ◀ zvolte položku Ch. a poté použijte tlačítka ▲ / ▼.

MFT: Mění kmitočet při jemném vyladování.

Tlačítky ▶ / ◀ zvolte položku MFT a poté použijte tlačítka ▲ / ▼.

4. Zvolte položku OK, poté stisknutím tlačítka ENTER potvrďte nastavení a zobrazte opět nabídku seznamu programů.

Před spuštěním (pokračování)

Editace programů (pokračování)

Přejmenování stanice

Názvy stanic lze zadávat zcela nezávisle. Názvy mohou mít až 5 znaků.

1. Tlačítka ▲ / ▼ v nabídce seznamu programů zvolte program a poté stiskněte tlačítko ENTER. Vlevo se zobrazí položky nabídky seznamu programů.
2. Tlačítka ▲ / ▼ zvolte položku "Přejmenování stanice" a stiskněte tlačítko ENTER. Zobrazí se nabídka klávesnice.



3. Zadejte název stanice. Tlačítka ▲ ▼ ◀ ▶ zvolte znak a poté stisknutím tlačítka ENTER volbu potvrďte.

- **angl./latinská velká písm.:** Přepne klávesnici na velká písmena.
- **angl./latinská malá písm.:** Přepne klávesnici na malá písmena.
- **Symbol:** Přepne klávesnici na psaní symbolů.
- **Misto:** Vloží mezeru do polohy kurzoru.
- **Smazat:** Vymaže znak vlevo od kurzoru.
- **◀ / ▶:** Posouvá kurzor vlevo nebo vpravo.
- **OK:** Zvolte, chcete-li skončit.
- **Zrušit:** Zvolte pro opuštění nabídky.

4. Zvolte symbol "OK", poté stisknutím tlačítka ENTER potvrďte název a zobrazte nabídku seznamu programů.

Ruční řazení televizních programů

V nabídce seznamu programů lze měnit polohu programů.

1. Tlačítka ▲ / ▼ nabídce seznamu programů zvolte program a poté stiskněte tlačítko ENTER. Vlevo se zobrazí položky nabídky seznamu programů.
2. Tlačítka ▲ / ▼ zvolte položku "Přenést" a stiskněte tlačítko ENTER.
3. Tlačítka ▲ / ▼ zvolte požadovanou polohu a stisknutím tlačítka ENTER zadání uložte.

Vymazání programu

Z nabídky seznamu programů lze vymazat program.

1. Tlačítka ▲ / ▼ v nabídce seznamu programů zvolte program a poté stiskněte tlačítko ENTER. Vlevo se zobrazí položky nabídky seznamu programů.
2. Tlačítka ▲ / ▼ zvolte položku "Smazat" a stiskněte tlačítko ENTER. Dojde k vymazání programu.

Zapnutí/vypnutí dekodéru

1. Tlačítka ▲ / ▼ v nabídce seznamu programů zvolte program, kterému chcete přiřadit funkci dekodéru, a poté stiskněte tlačítko ENTER.
2. Tlačítka ▲ / ▼ zvolte položku "Dekoder Zap/Vyp" a stiskněte tlačítko ENTER. Zvolíte-li On, zobrazí nabídka nápis "Decoder".

Nastavení NICAM Auto/Off

Tento rekordér DVD je schopen přijímat zvukový hi-fi signál ve formátu NICAM Stereo. Dochází-li však v důsledku nekvalitního příjmu k rušení zvuku, lze tuto funkci vypnout.

1. Tlačítka ▲ / ▼ v nabídce seznamu programů zvolte program, poté stiskněte tlačítko ENTER.
2. Tlačítka ▲ / ▼ zvolte položku "NICAM Auto/Vyp" a stiskněte tlačítko ENTER. Zvolíte-li Auto, zobrazí nabídka nápis "NICAM".

Před spuštěním (pokračování)

Nastavení času

- 1** Stiskněte tlačítko **SETUP**.
Zobrazí se nabídka nastavení.
- 2** Tlačítka **▲ / ▼** zvolte nabídku **OBEČNĚ** (obecná nastavení).
- 3** Po zvolení položky **OBEČNĚ** stisknutím tlačítka **▶** přejděte na druhou úroveň.
- 4** Tlačítka **▲ / ▼** zvolte položku **Nastavení času**.
- 5** Stisknutím tlačítka **▶** přejděte do třetí úrovně.

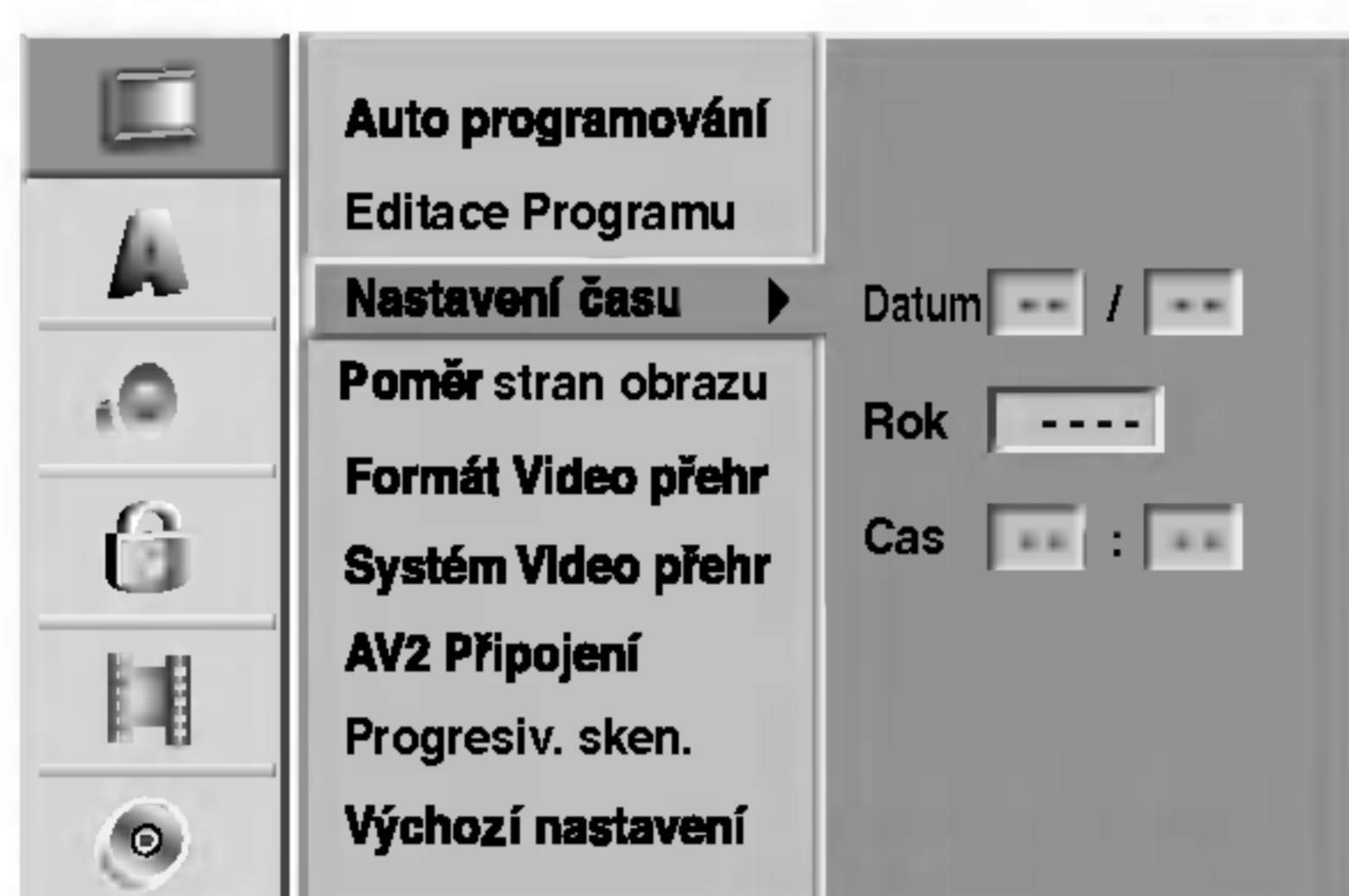

- 6** Zadejte potřebné informace o datu a času.
◀ / ▶ (vlevo/vpravo): Posouvá kurzor do předchozího nebo následujícího pole.
▲ / ▼ (nahoru/dolů): Mění nastavení v aktuální poloze kurzoru.
- 7** Stisknutím tlačítka **ENTER** potvrďte provedené nastavení, poté stisknutím tlačítka **SETUP** vypněte nabídku nastavení.

TV poměr

Podmínkou úspěšného nahrávání širokoúhlého programu je správný typ signálu vysílaného televizní stanicí.

Lze volit:

4:3 pošt schr.: Nastavení je určeno pro standardní televizor s poměrem délek stran obrazovky 4:3. Zobrazí celý obraz, nad a pod obraz jsou přidány černé vyplňovací pruhy.

4:3 roztažené (Panscan): Nastavení je určeno pro standardní 4:3 televizor. Obraz je roztažen tak, aby zaplnil celou obrazovku, obraz je na stranách oříznutý.

16:9 Širokoúhlý: Nastavení pro širokoúhlý televizor s poměrem délek stran obrazovky 16:9.

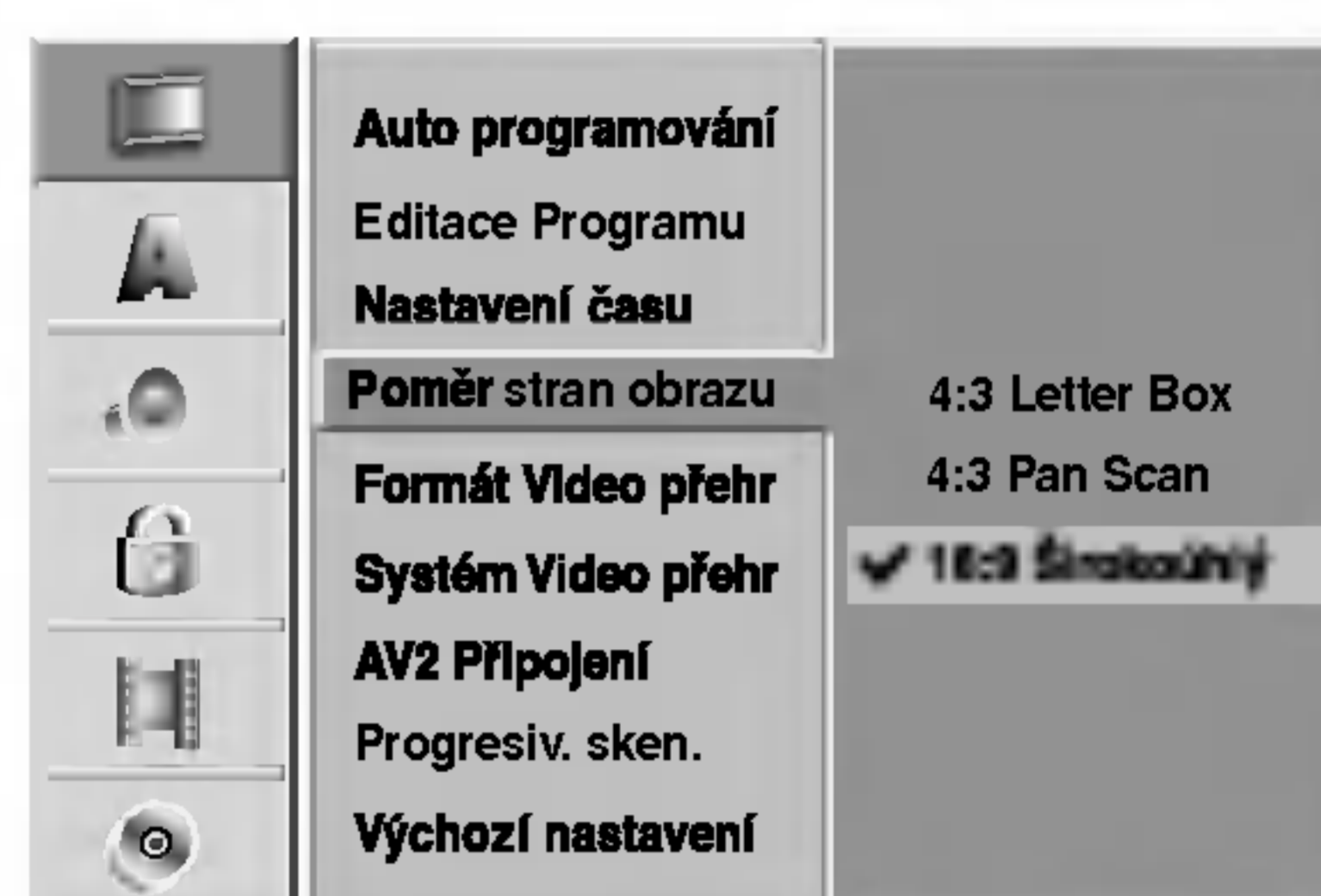

Formát Video přehr

Lze volit:

Automaticky: Automaticky přehrává širokoúhlé programy jako širokoúhlé a běžné programy jako běžné.

4:3: Pouze pro přehrávání programů běžného formátu (4:3).

16:9: Pouze pro přehrávání programů širokoúhlého formátu (16:9).

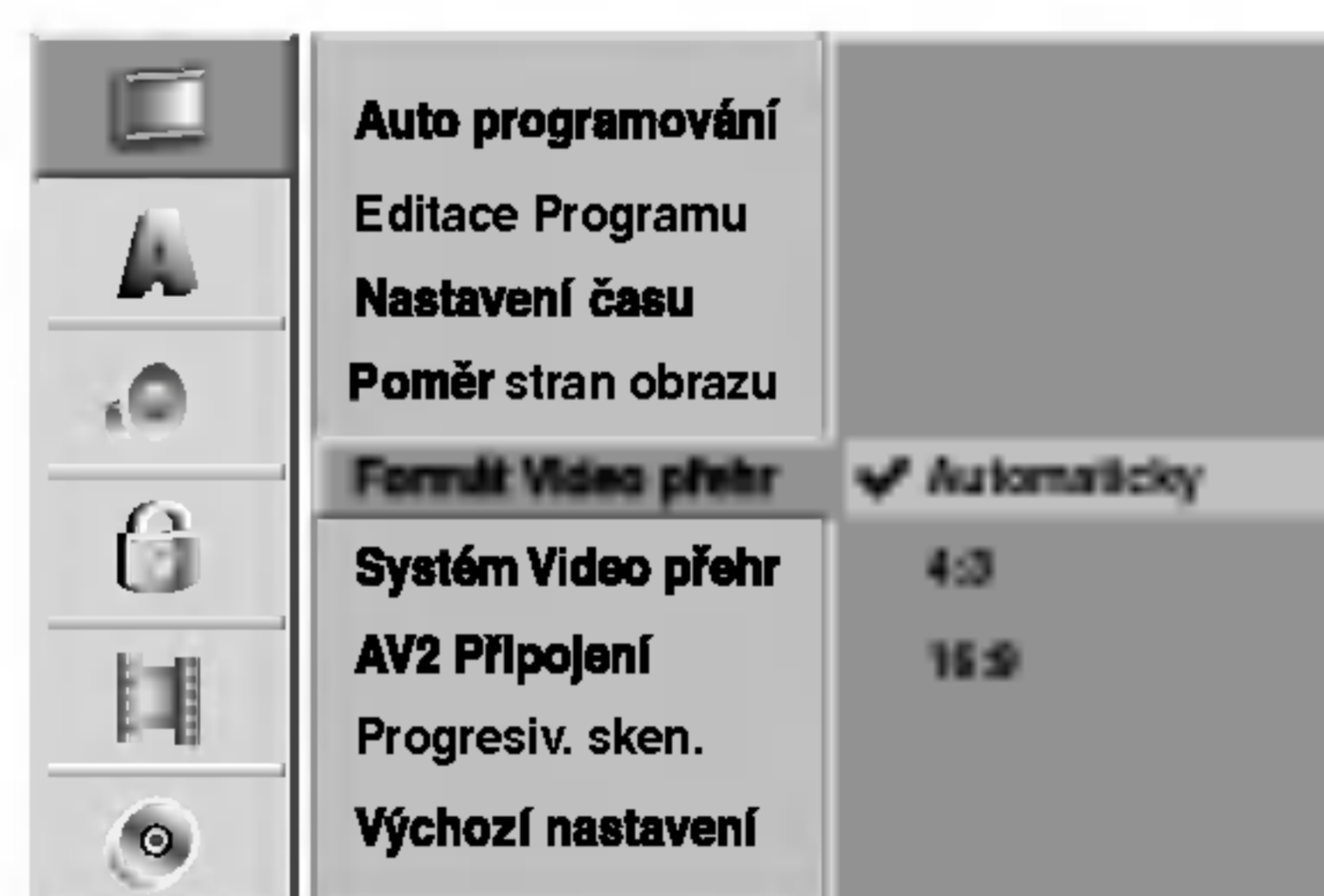

Před spuštěním (pokračování)

System Video přehr

Váš videorekordér používá dva formáty kódování barev videosignálu: PAL a MESECAM. Při přehrávání by měl Váš videorekordér zvolit správný formát automaticky, projeví-li se však potíže, můžete to udělat ručně.

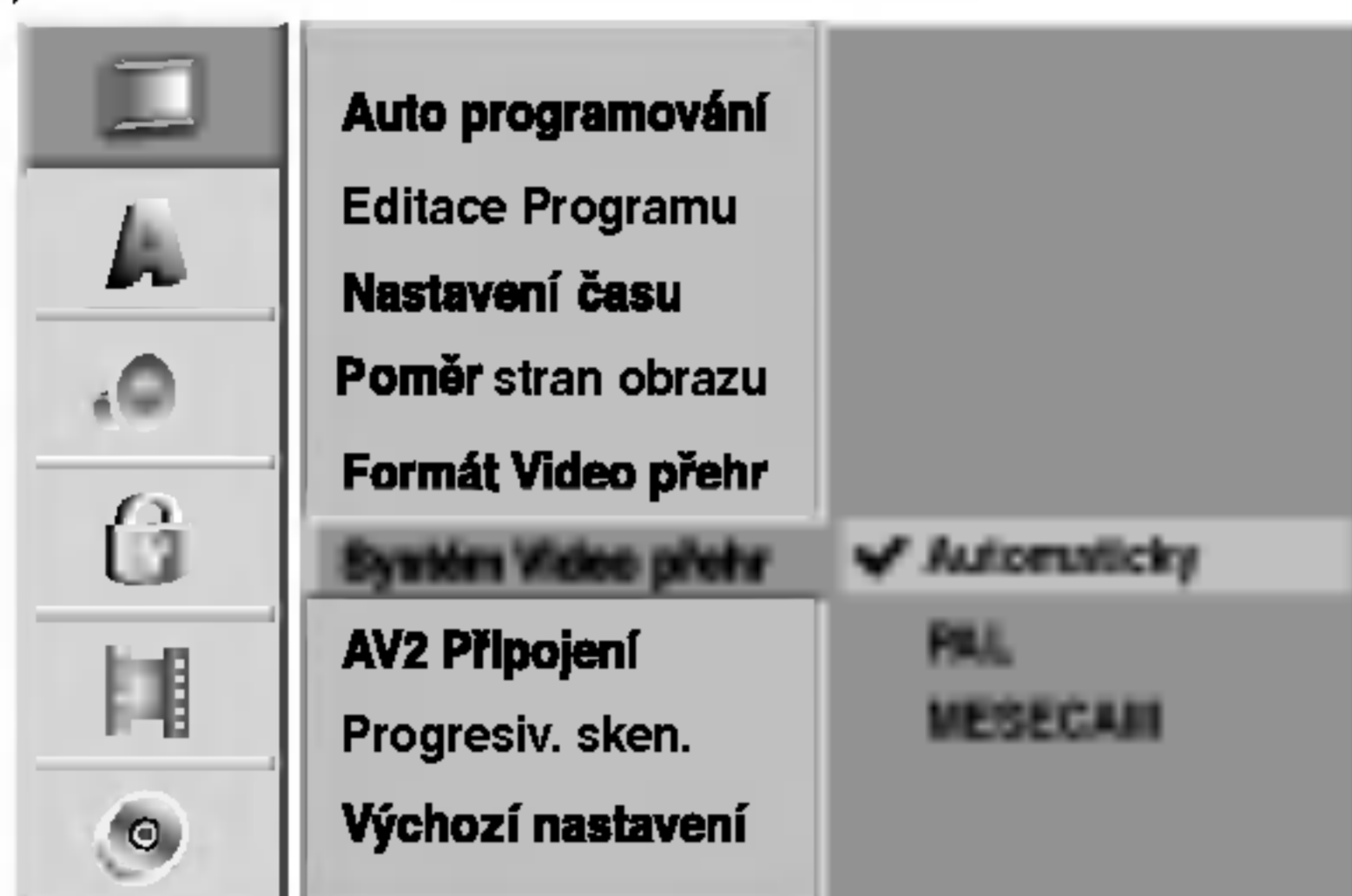

AV2 Připojení

K zásuvce EURO AV2 na zadní straně můžete připojit dekodér, satelitní přijímač nebo další zařízení.

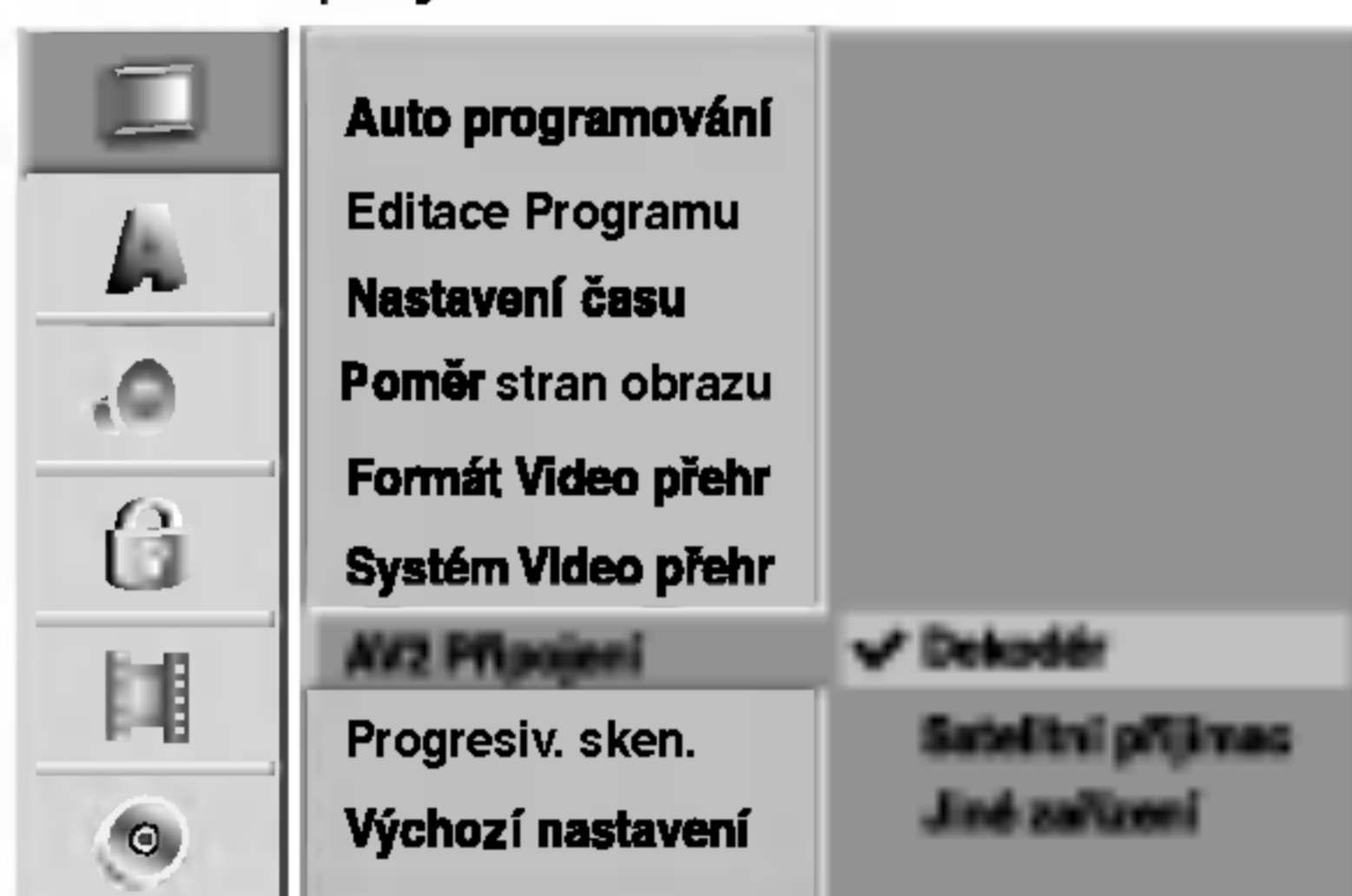

Progressivní sken

Formát videosignálu Progressive Scan poskytuje obraz nejvyšší kvality s minimálním blikáním.

Jestliže používáte konektory jack COMPONENT VIDEO OUT/PROGRESSIVE SCAN, ale připojujete zařízení ke standardnímu (analogovému) televizoru, nastavte funkci Progressive Scan (Progresivní snímání) na hodnotu OFF (VYPNUTO).

Používáte-li konektory Component Video pro připojení televizoru nebo monitoru podporujícího signál progressive scan, nastavte položku nabídky Progressive Scan na hodnotu On.

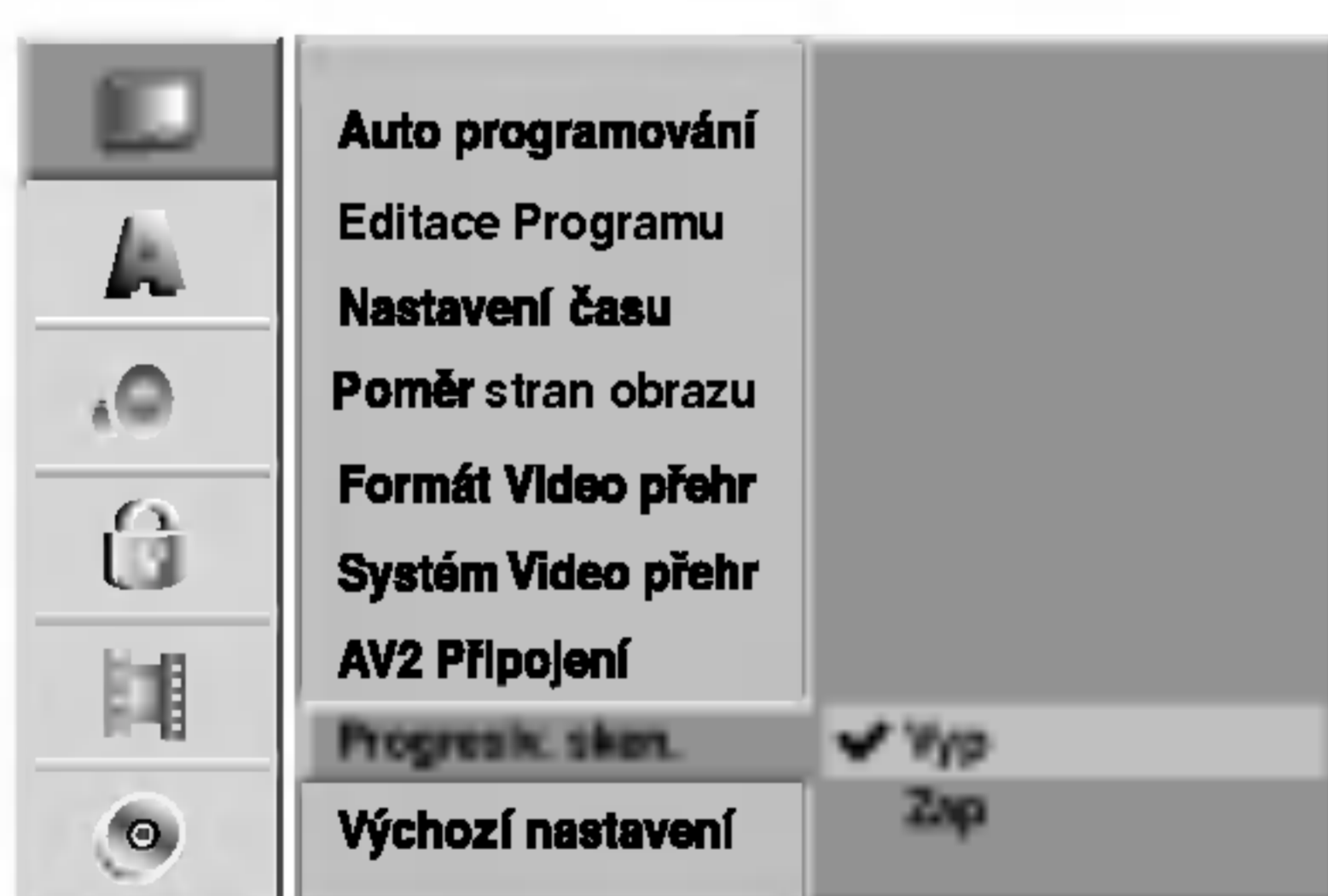

Poznámka

Pokud je přepínač VIDEO OUTPUT (VÝSTUP VIDEO) nastaven v poloze RGB, nebude progresivní řádkování nastaveno.

Pozor

Nastavíte-li výstupní signál Progressive scan, bude se obraz správně zobrazovat pouze na televizoru, resp. na monitoru, který tento formát podporuje. Pokud zapnete signál Progressive scan nedopatřením, je zapotřebí provést vynulování (reset) zařízení.

- 1) Vyjměte disk z mechaniky a mechaniku uzavřete.
- 2) Stiskněte tlačítko STOP a přidržte je pět sekund stisknuté. Dojde k obnovení standardního nastavení videovýstupu a běžný analogový televizor nebo monitor opět zobrazí obraz.

Výchozí nastavení

V případě potřeby můžete tuto volbu použít k obnovení standardních nastavení rekordéru. Zvolte symbol "Nastavení" a stiskněte tlačítko ENTER.

Poznámka

Některá nastavení nelze vynulovat.



Jazyk

Jazyková mutace displeje

Volí jazykovou mutaci nastavovací nabídky a hlášení na obrazovce.

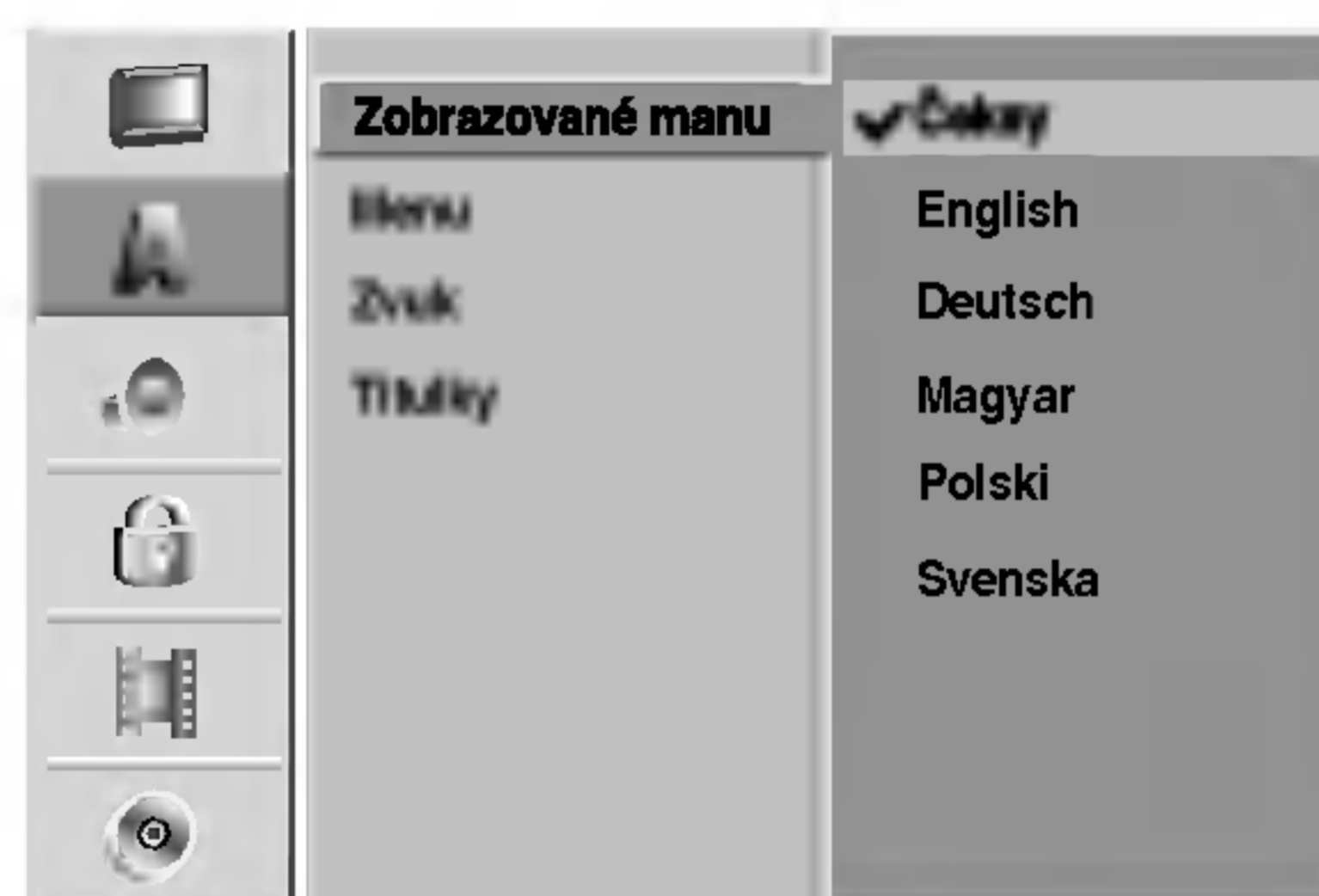

Jazyková mutace disku

Volí jazykovou mutaci nabídky disku, zvukové stopy a titulků.

- Originál: Je zvolen původní jazyk disku.
- Jiné: Jinou jazykovou mutaci zvolíte zadáním příslušného čtyřmístného kódu jazyka dle seznamu kódů v tabulce na straně 60 prostřednictvím číselných tlačítek. Zadáte-li nesprávný kód, stiskněte tlačítko ◀.



Před spuštěním (pokračování)

AUDIO

Každý disk DVD má více možností zvukového výstupu. Nastavte zvukový výstup rekordéru dle typu připojeného zvukového systému.

Dolby Digital

PCM: Zvolte, je-li připojen dvoukanálový stereofonní zesilovač. Digitální zvukové výstupy rekordéru DVD jsou aktivní ve dvoukanálovém formátu PCM při přehrávání disku DVD s videozáznamem, který byl nahrán nahrávacím systémem Dolby Digital.

Bitstream: Zvolte "Bitstream", je-li konektor DIGITAL OUT rekordéru DVD připojen k dekodéru Dolby digital (nebo k zesilovači či jinému zařízení vybavenému dekodérem Dolby Digital).



DTS

OFF: Zvolíte-li "OFF", na výstupu DIGITAL OUT není přítomen signál DTS.

Bitstream: Zvolte "Bitstream", je-li konektor DIGITAL OUT rekordéru DVD připojen k dekodéru DTS (nebo k zesilovači či jinému zařízení vybavenému dekodérem DTS).

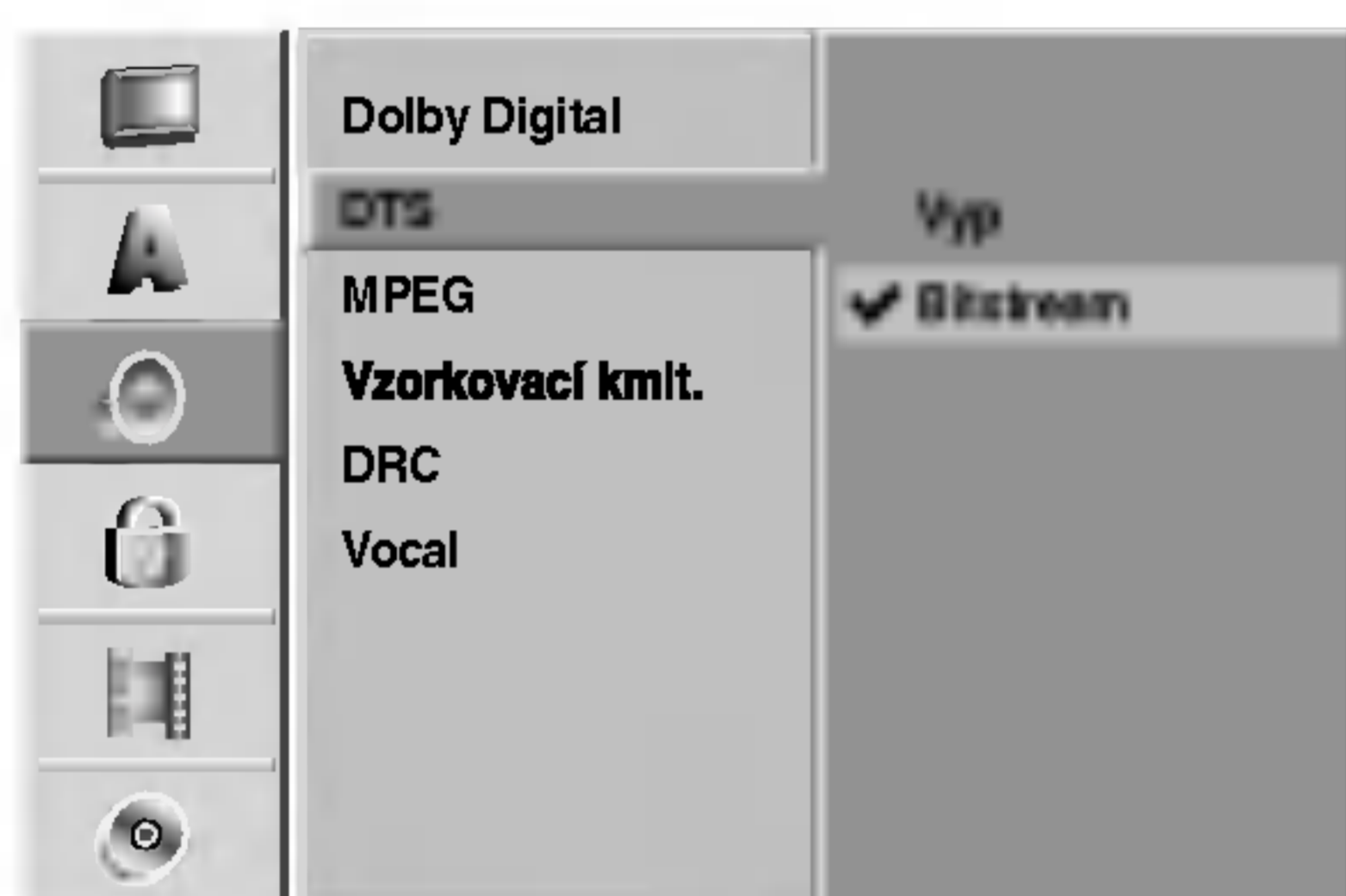

MPEG

PCM: Zvolte, je-li připojen dvoukanálový stereofonní zesilovač. Digitální zvukové výstupy rekordéru DVD jsou aktivní ve dvoukanálovém formátu PCM při přehrávání disku DVD s videozáznamem, který byl nahrán nahrávacím systémem MPEG2.

Bitstream: Zvolte "Bitstream", je-li konektor DIGITAL OUT rekordéru DVD připojen k dekodéru MPEG (nebo k zesilovači či jinému zařízení vybavenému dekodérem MPEG).



Sample Frequency (vzorkovací kmitočet)

Pokud Váš přijímač nebo zesilovač NENÍ schopen zpracovávat signály se vzorkovací frekvencí 96 kHz, zvolte 48 kHz. Po provedení tohoto nastavení přístroj převádí signály 96 kHz automaticky na 48 kHz, aby je mohl Váš systém dekodovat. Je-li Váš přijímač nebo zesilovač schopen pracovat se signály 96 kHz, zvolte 96 kHz. Po provedení tohoto nastavení přístroj ponechává jakýkoli typ signálu bez dalšího zpracování.



DRC (řízení dynamického rozsahu)

Díky formátu DVD, který využívá digitální technologie zpracování zvuku, můžete naslouchat zvukovému záznamu programu v nejlepší dosažitelné přesnosti a věrnosti. Máte však možnost zúžení dynamického rozsahu zvukového výstupu (rozdíl mezi nejhlasitějším a nejnižším zvukem). V takovém případě budete mít možnost naslouchat filmu reprodukovánému se sníženou hlasitostí beze ztráty jasnosti zvuku. Tento efekt zapnete nastavením položky DRC na hodnotu ON.



Vocal

Položku Vocal nastavte na hodnotu ON pouze v případě přehrávání vícekanálového disku karaoke DVD. Kanály karaoke na disku budou přimíchávány do běžného stereofonního zvuku.

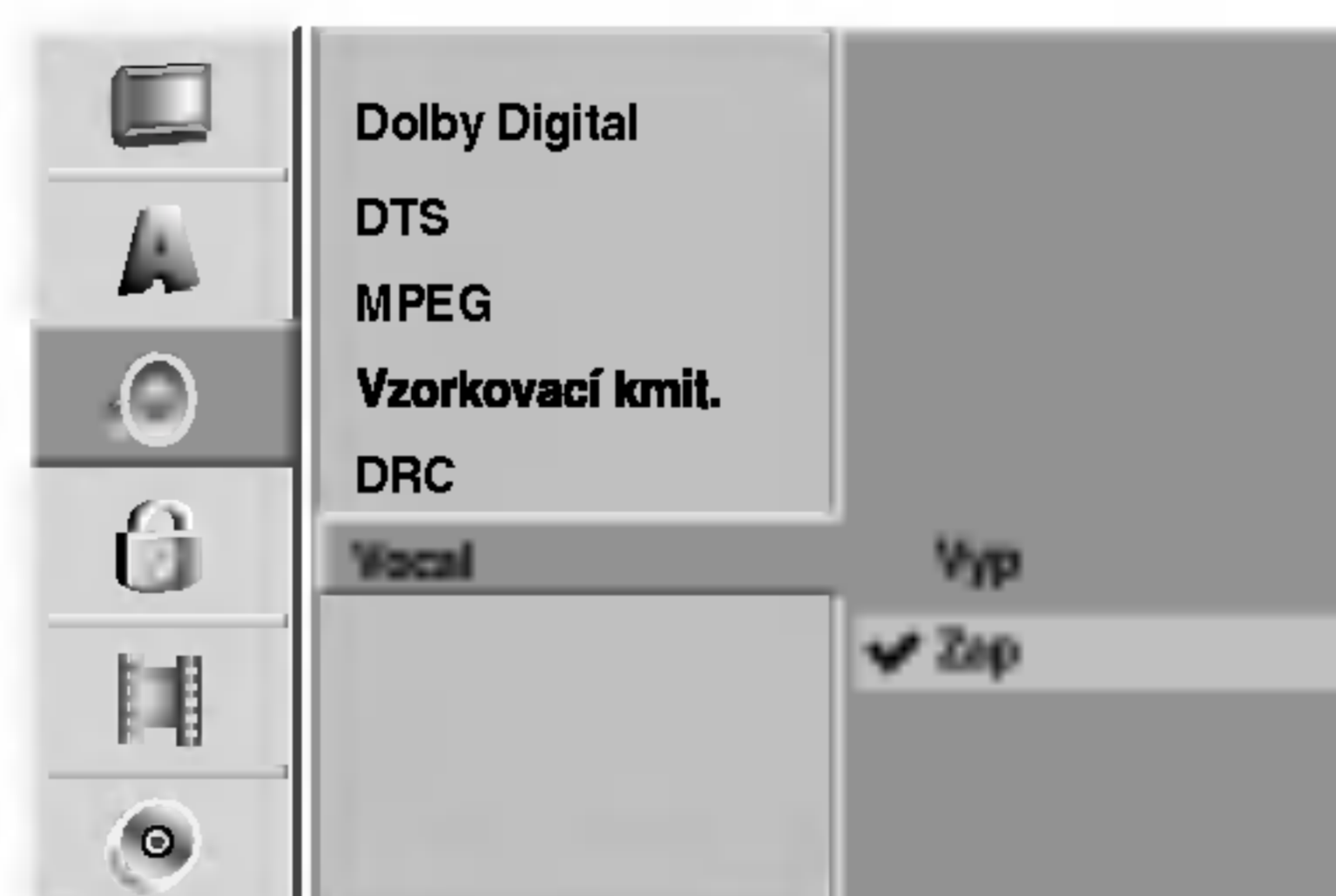

Před spuštěním (pokračování)

Zámek (rodičovská kontrola)

Vložit heslo

Chcete-li použít funkce hodnocení, nastavení hesla a kódu země, musíte zadat čtyřčíselné bezpečnostní heslo.

- 1 Stiskněte tlačítko SETUP.**
Zobrazí se nabídka nastavení.
- 2 Tlačítky ▲ / ▼ zvolte položku ZABEZPEČENÍ.**
- 3 Po volbě položky ZABEZPEČENÍ stisknutím tlačítka ► přejděte do druhé úrovně.**
- 4 Tlačítky ▲ / ▼ zvolte položku Vložit heslo.**
- 5 Stisknutím tlačítka ► přejděte do třetí úrovně.**
- 6 Pokud jste dosud nezadali heslo;** Pomocí číselných tlačítek zadejte čtyřčíselné heslo a vytvořte si vlastní heslo. Zadejte čtyřmístné heslo znovu pro potvrzení.

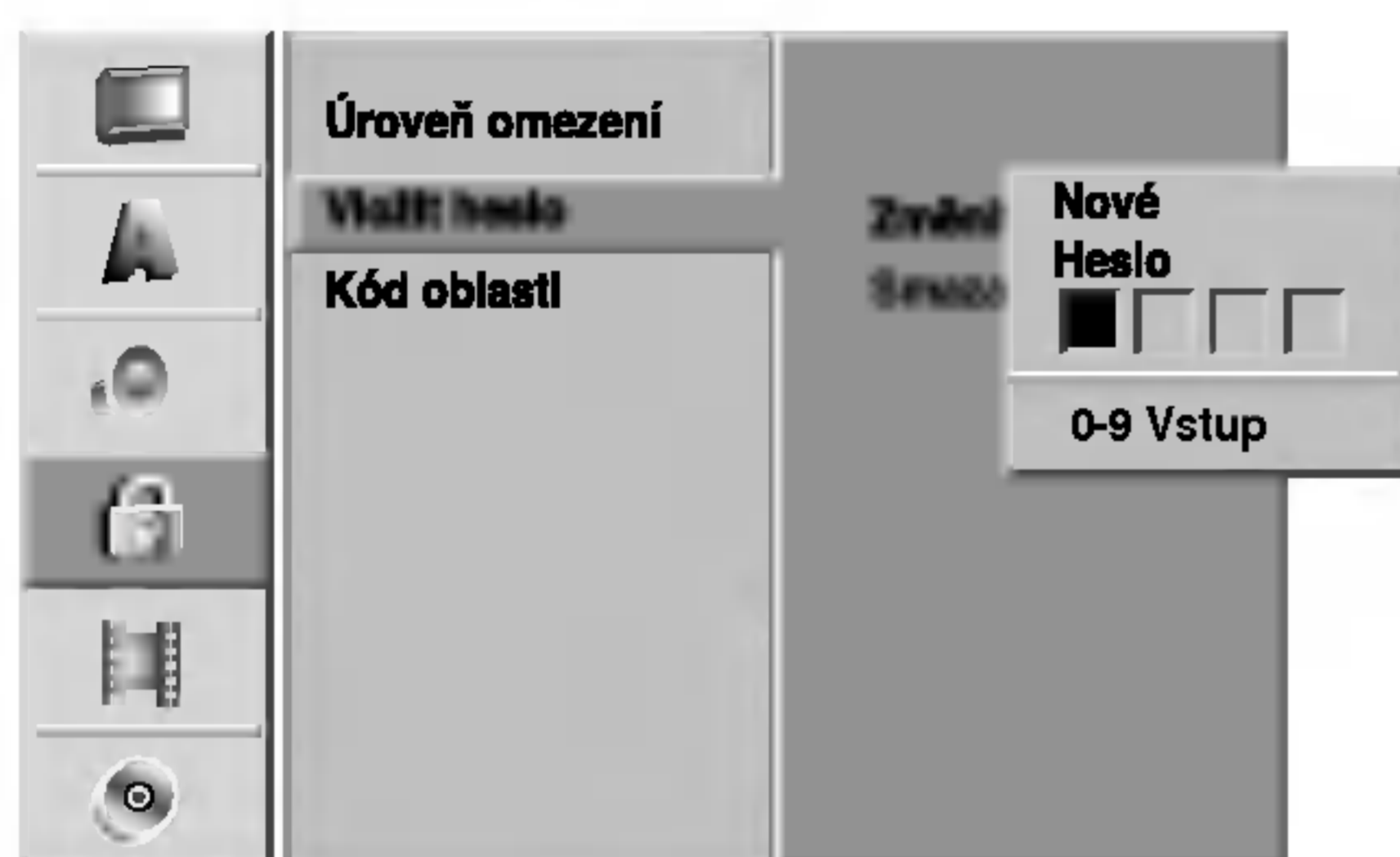

Pokud jste již zadali heslo;

Heslo můžete změnit nebo odstranit.

Pomocí tlačítek ▲ / ▼ vyberte příkaz Change (Změnit) nebo Delete (Smazat) a potom stiskněte tlačítko ENTER.

Change (Změnit): Pomocí číselných tlačítek zadejte čtyřčíselné heslo a potvrďte osobní bezpečnostní heslo; potom zadejte dvakrát nové heslo.

Delete (Smazat): Pomocí číselných tlačítek zadejte čtyřčíselné heslo a potvrďte vlastní heslo.

Tip

Pokud uděláte chybu, opakovaným stisknutím tlačítka ◀ postupně odstraňte číslice hesla a potom zadání opravte.

Zapomenete-li čtyřmístné bezpečnostní heslo

Pokud jste heslo zapoměli, můžete je následujícím postupem vymazat.

1. Stisknutím tlačítka SETUP zobrazíte nabídku nastavování.
2. Číselnými tlačítky zadejte šestmístné číslo "210499".

3. Zvolte položku "OK" a stiskněte tlačítko ENTER. Dojde k vymazání čtyřmístného hesla. Dle popisu vlevo zadejte nové čtyřmístné heslo.

Rychlost filmu

Filmy na DVD mohou obsahovat scény, které nejsou vhodné pro děti. Proto disky obsahují informaci pro rodičovský zámek, která se vztahuje na celý disk nebo na některé scény. Tyto scény jsou ohodnoceny známkami 1 až 8, případně jsou na některých discích nabídnuty vhodnější scény, které lze použít. Hodnocení se může pro různé země odlišovat. Rodičovský zámek umožňuje zamezit v přehrávání určitých scén, příp. tyto scény nahradit vhodnějšími, a ochránit tak děti před nevhodným materiálem.

- 1 Proveďte úkony 1-3 uvedené vlevo nahoře (Vložit heslo).**
- 2 Tlačítky ▲ / ▼ zvolte položku Úroveň omezení.**
- 3 Stisknutím tlačítka ► přejděte do třetí úrovně.**

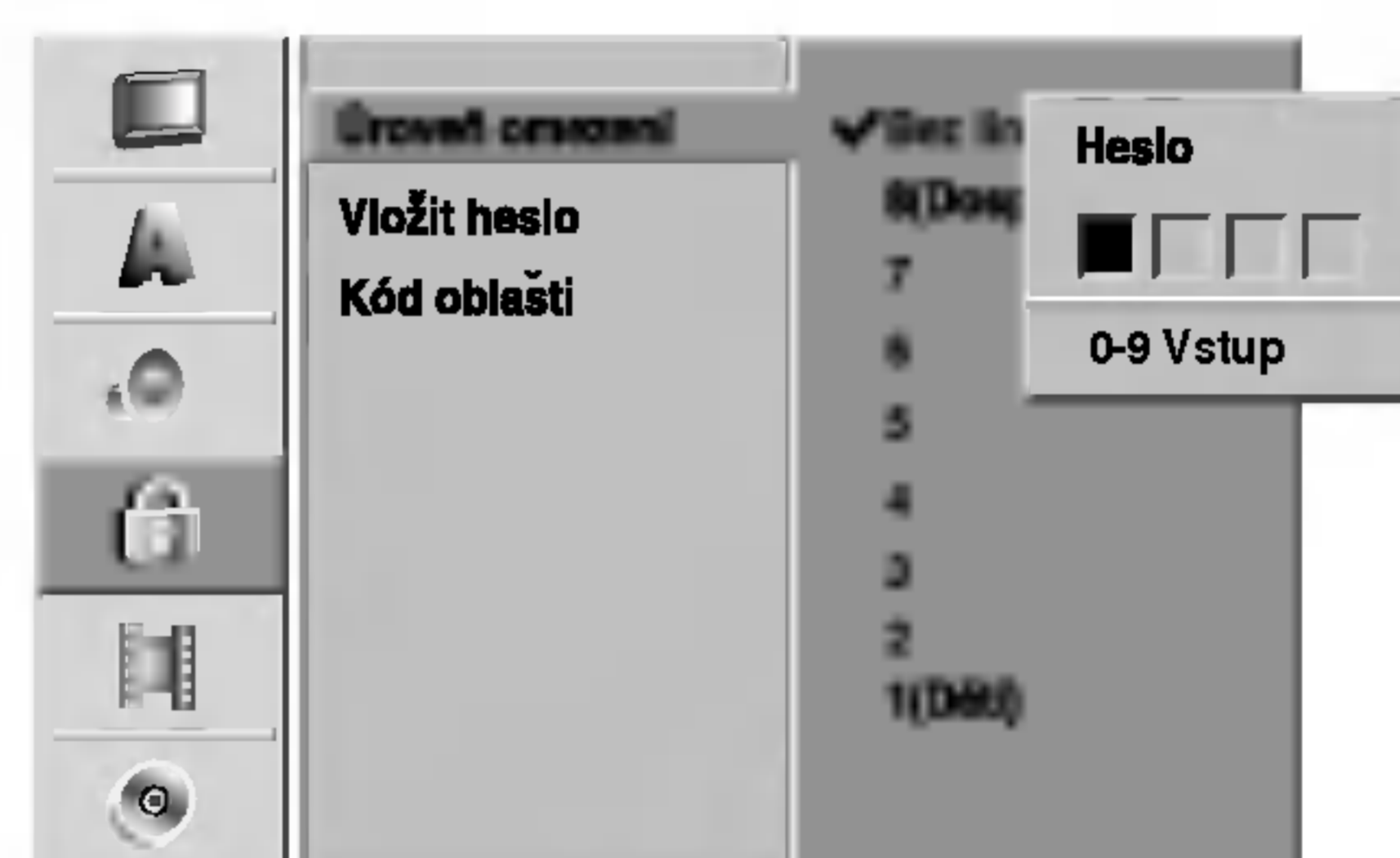

- 4 Pomocí číselných tlačítek zadejte čtyřčíselné heslo a potvrďte vlastní heslo.**
- 5 Tlačítky ▲ / ▼ zvolte hodnocení od 1 do 8. Hodnocení osm (8) omezuje přehrávání nejméně. Jedna (1) obsahuje nejvíce omezení pro přehrávání.**
Bez limitu: Zvolíte-li položku Bez limitu, je rodičovský zámek vypnutý. Bude přehrán celý obsah disku.
Hodnocení 1 až 8: Některé disky obsahují scény, které nejsou vhodné pro děti. Nastavíte-li hodnocení rekordéru, budou přehrávány všechny scény s tímto a nižším hodnocením. Scény s vyšším hodnocením přehrány nebudou, není-li na disku k dispozici alternativní scéna. Tato alternativa musí mít hodnocení nastavené pro rekordér nebo nižší hodnocení. Není-li nalezena vhodná alternativa, dojde k zastavení přehrávání. Chcete-li disk přehrát, musíte zadat čtyřmístné heslo nebo změnit nastavení hodnocení pro rekordér.
- 6 Stisknutím tlačítka Enter potvrďte volbu hodnocení a poté stisknutím tlačítka SETUP opusťte nabídku.**

Před spuštěním (pokračování)

Kód země

Dle seznamu (viz Seznam regionálních kódů, strana 61) vložte kód země/oblasti, jejíž normy byly použity pro ohodnocení obsahu DVD disku.

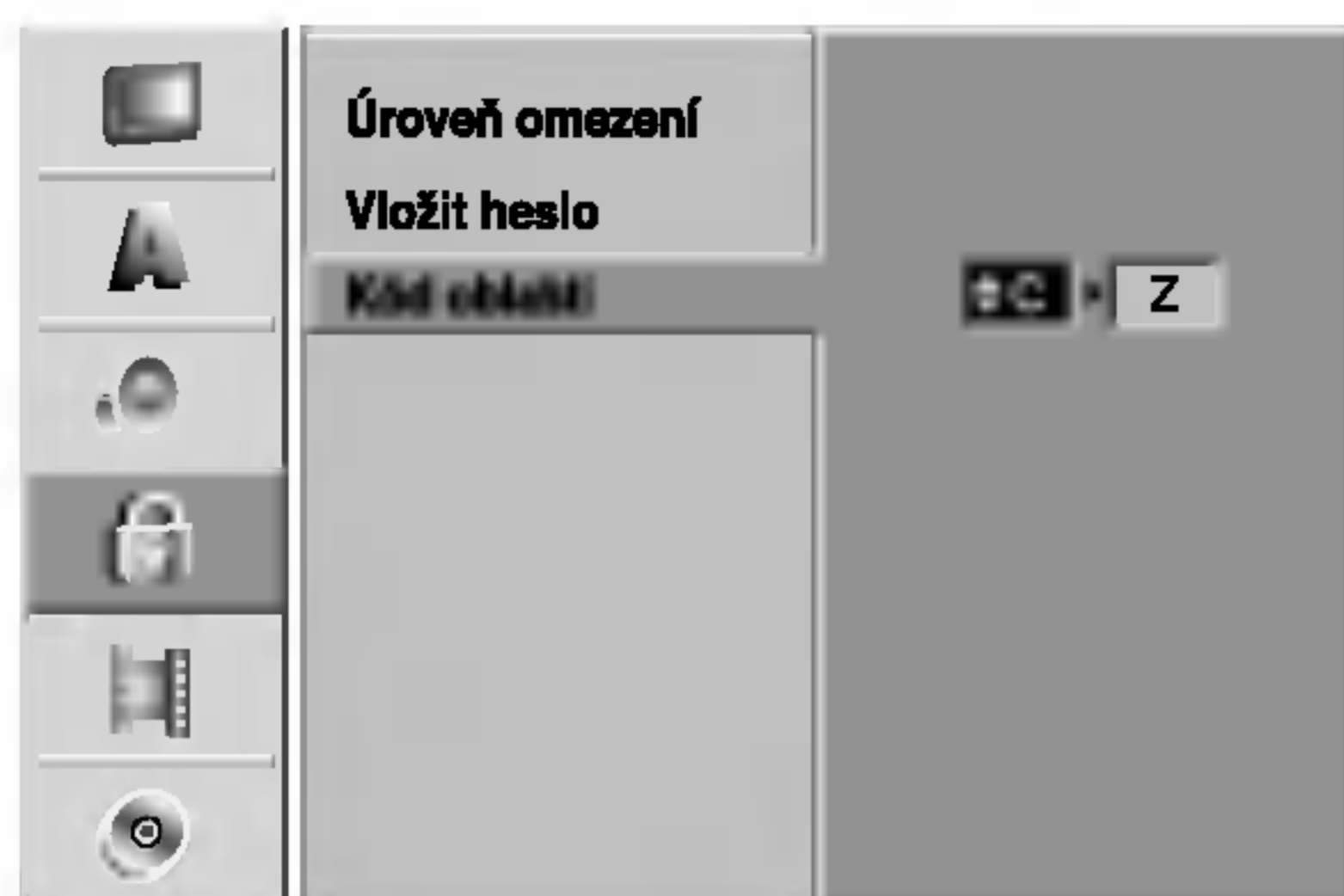

- 1 Stiskněte tlačítko SETUP.**
Zobrazí se nabídka nastavení.
- 2** Tlačítka ▲ / ▼ zvolte položku ZABEZPEČENÍ.
- 3** Po volbě položky ZABEZPEČENÍ stisknutím tlačítka ► přejděte do druhé úrovně.
- 4** Tlačítka ▲ / ▼ zvolte položku Kód oblasti.
- 5** Stisknutím tlačítka ► přejděte do třetí úrovně.
- 6** Pokud jste dosud nezadali heslo; Pomocí číselných tlačítek zadejte čtyřčíselné heslo a vytvořte si vlastní heslo. Zadejte čtyřmístné heslo znovu pro potvrzení.
Pokud jste již zadali heslo; Pomocí číselných tlačítek zadejte čtyřčíselné heslo a potvrďte vlastní heslo.

Tip

Pokud uděláte chybu, opakovaným stisknutím tlačítka ◀ postupně odstraňte číslice hesla a potom je opravte.

- 7** Tlačítka ▲ / ▼ zvolte první znak.
- 8** Tlačítkem ► posuňte kurzor a tlačítka ▲ / ▼ zvolte druhý znak.
- 9** Stisknutím tlačítka ENTER potvrďte zadaný regionální kód a poté stisknutím tlačítka SETUP opusťte nabídku.

Nahrávání

Nastavení režimu nahrávání

Můžete nastavit kvalitu obrazu pro nahrávání: XP (vysoká kvalita), SP (standardní kvalita), LP (nízká kvalita), EP (rozšířená kvalita).

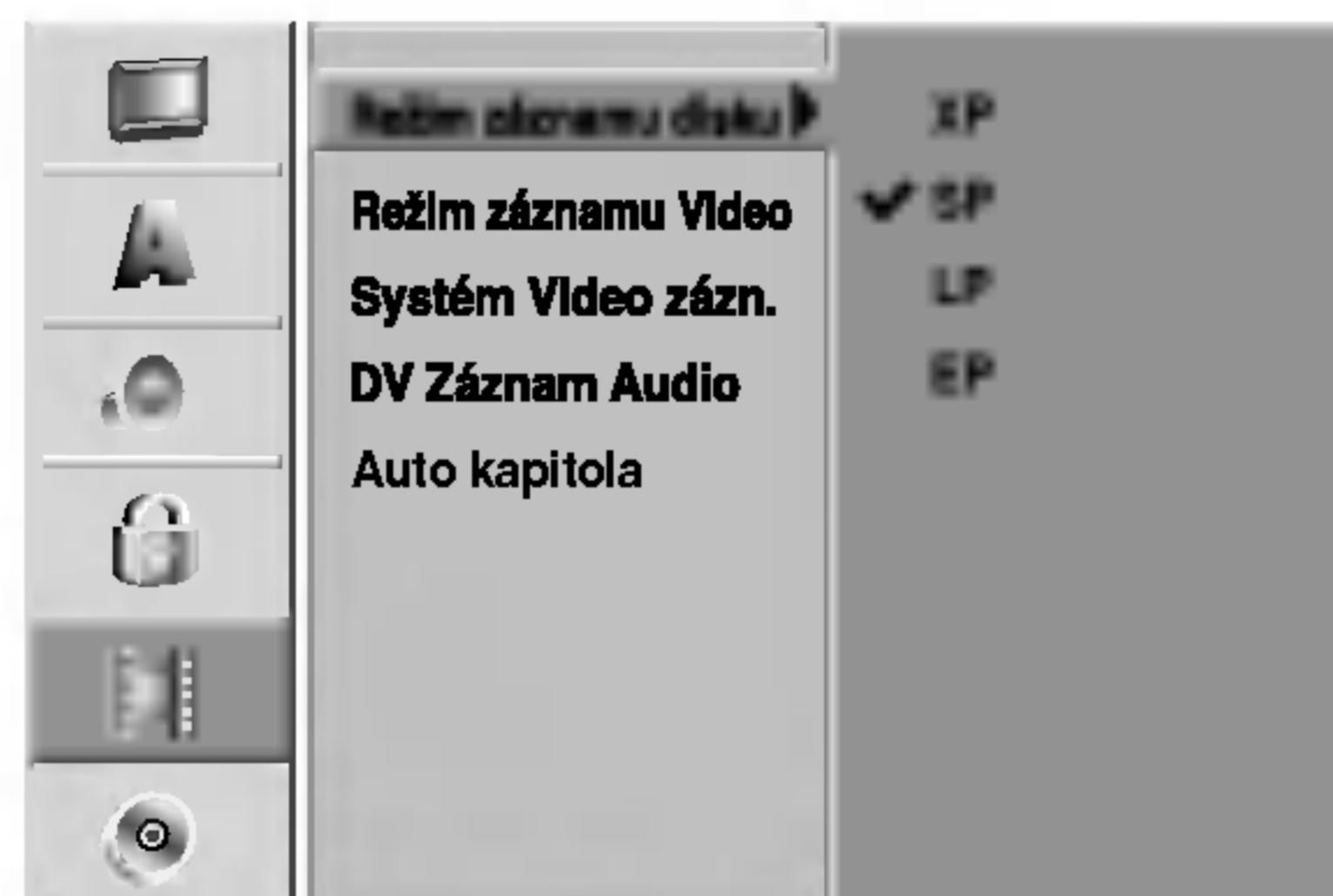

- 1 Stiskněte tlačítko SETUP (Nastavení).**
Zobrazí se nabídka Setup (Nastavení).
- 2** Pomocí tlačítek ▲ / ▼ vyberte možnost ZÁZNAM.
- 3** Po výběru možnosti ZÁZNAM se stisknutím tlačítka ► přesuňte na druhou úroveň.
- 4** Pomocí tlačítek ▲ / ▼ vyberte možnost Režim záznamu disku
- 5** Stisknutím tlačítka ► se přesuňte na třetí úroveň.
- 6** Pomocí tlačítek ▲ / ▼ vyberte požadovaný režim Record Mode (Režim nahrávání) (XP, SP, LP nebo EP).
- 7** Stisknutím tlačítka ENTER potvrďte výběr a potom stisknutím tlačítka SETUP (Nastavení) ukončete nabídku.

Režim záznamu Video

Můžete nastavit kvalitu obrazu nahrávaného videorekordérem; standardní nahrávání SP (Standard Play), dlouhé nahrávání LP (Long Play).

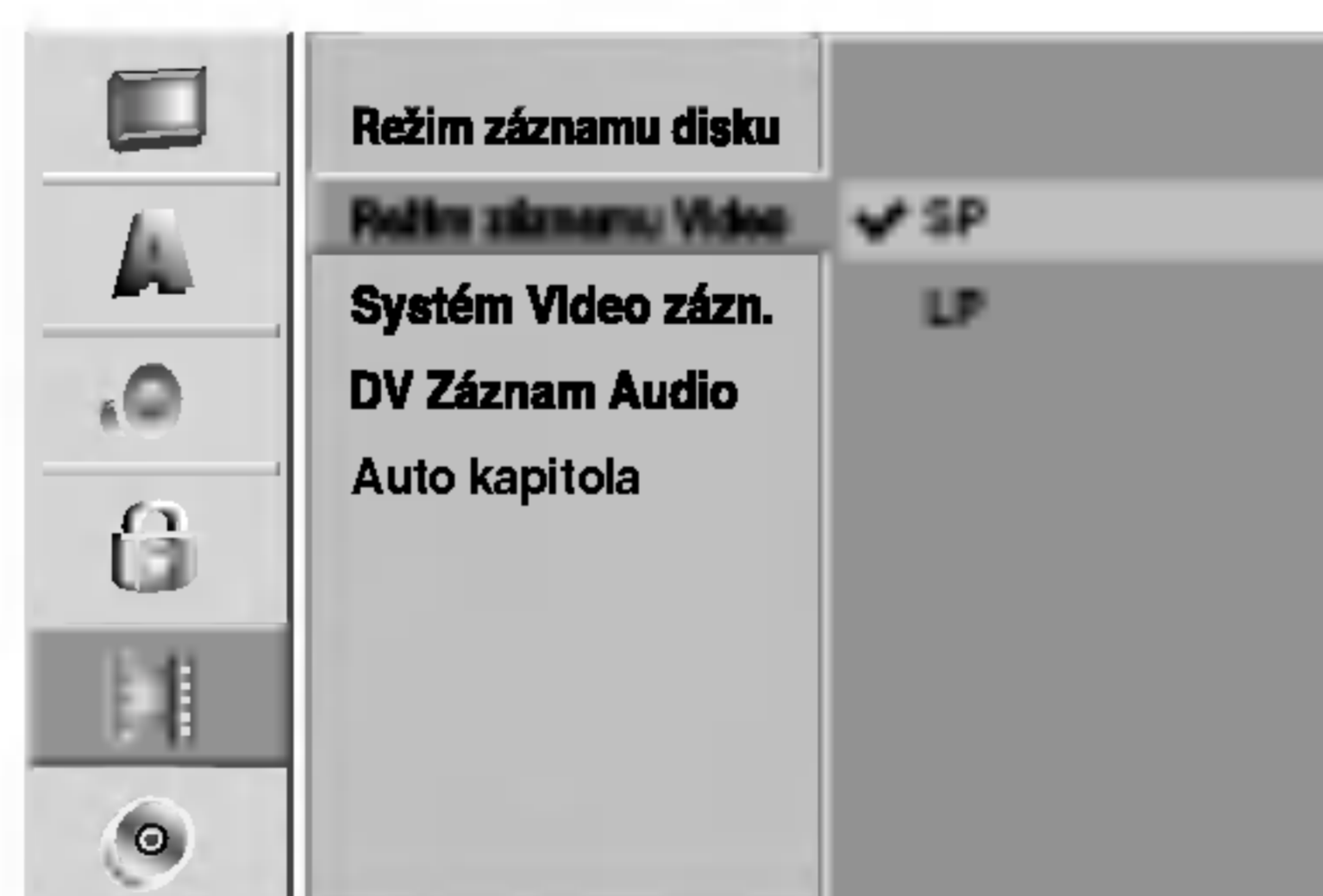

Před spuštěním (pokračování)

System nahrávání videorekordéru

Videorekordér používá duální barevné normy PAL a MESECAM. Během nahrávání musí videorekordér automaticky vybrat barevnou normu; pokud se ovšem setkáte s problémy, pravděpodobně bude třeba provést nastavení ručně.

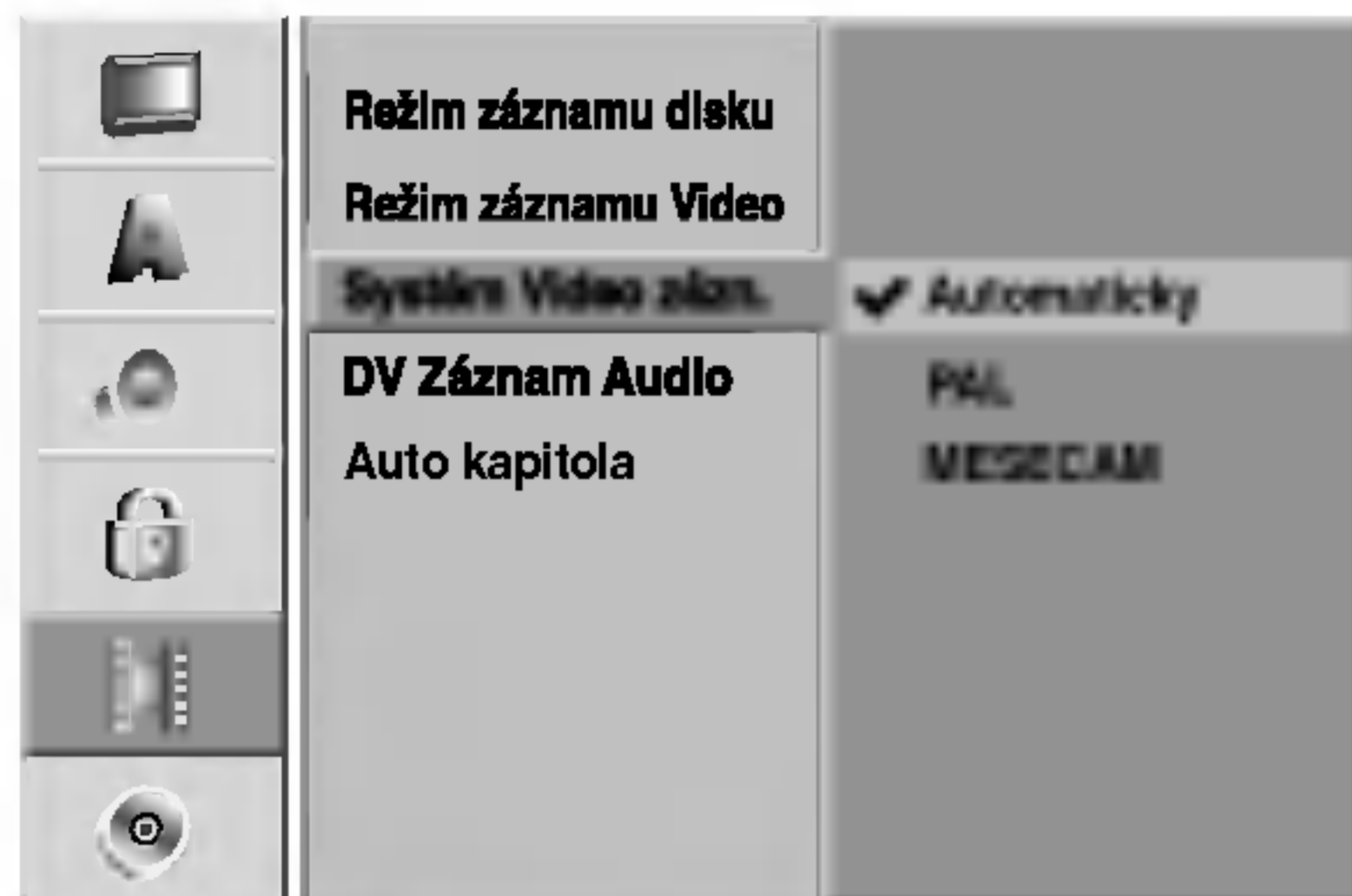

Zápis audio

Toto nastavení se provádí, je-li ke konektoru DV IN na čelním panelu připojena videokamera používající zvuk 32 kHz/12 bit. Některé digitální videokamery používají dvě stereofonní zvukové stopy. Jedna se nahrává při snímání videozáznamu, zatímco druhá je určena pro nahrávání po vytvoření videozáznamu.

Nastavíte-li položku Audio 1, používá se zvuk nahraný při snímání videozáznamu.

Nastavíte-li položku Audio 2, používá se zvuk nahraný dodatečně.k

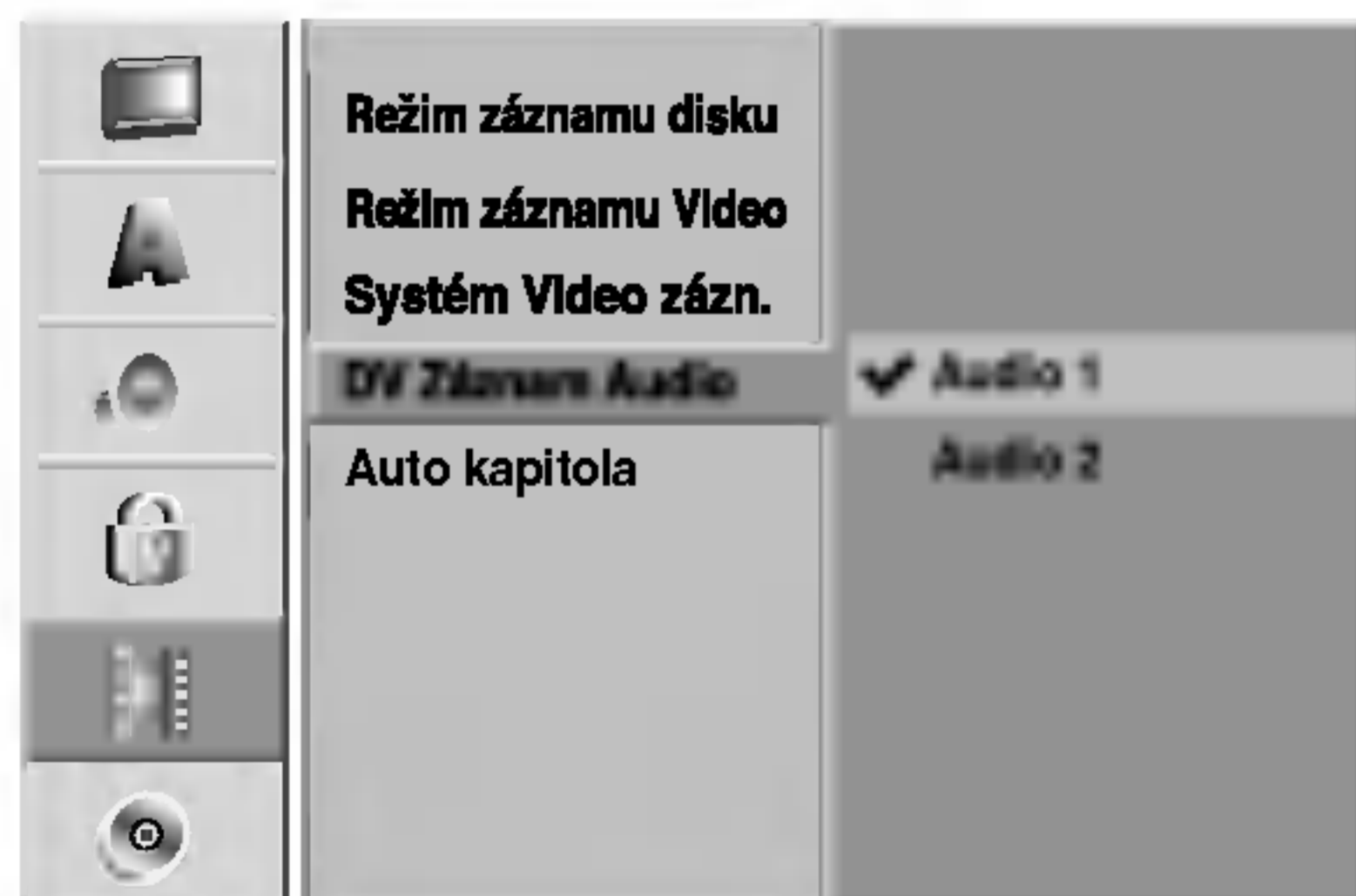

Auto kapitola

Při nahrávání jsou podle zadaného nastavení vkládány značky kapitol. Můžete nastavit interval 5 nebo 10 minut. Zvolíte-li možnost Žádná, bude automatické označování kapitol vypnuté společně s nastavením No Separation (Bez separace).

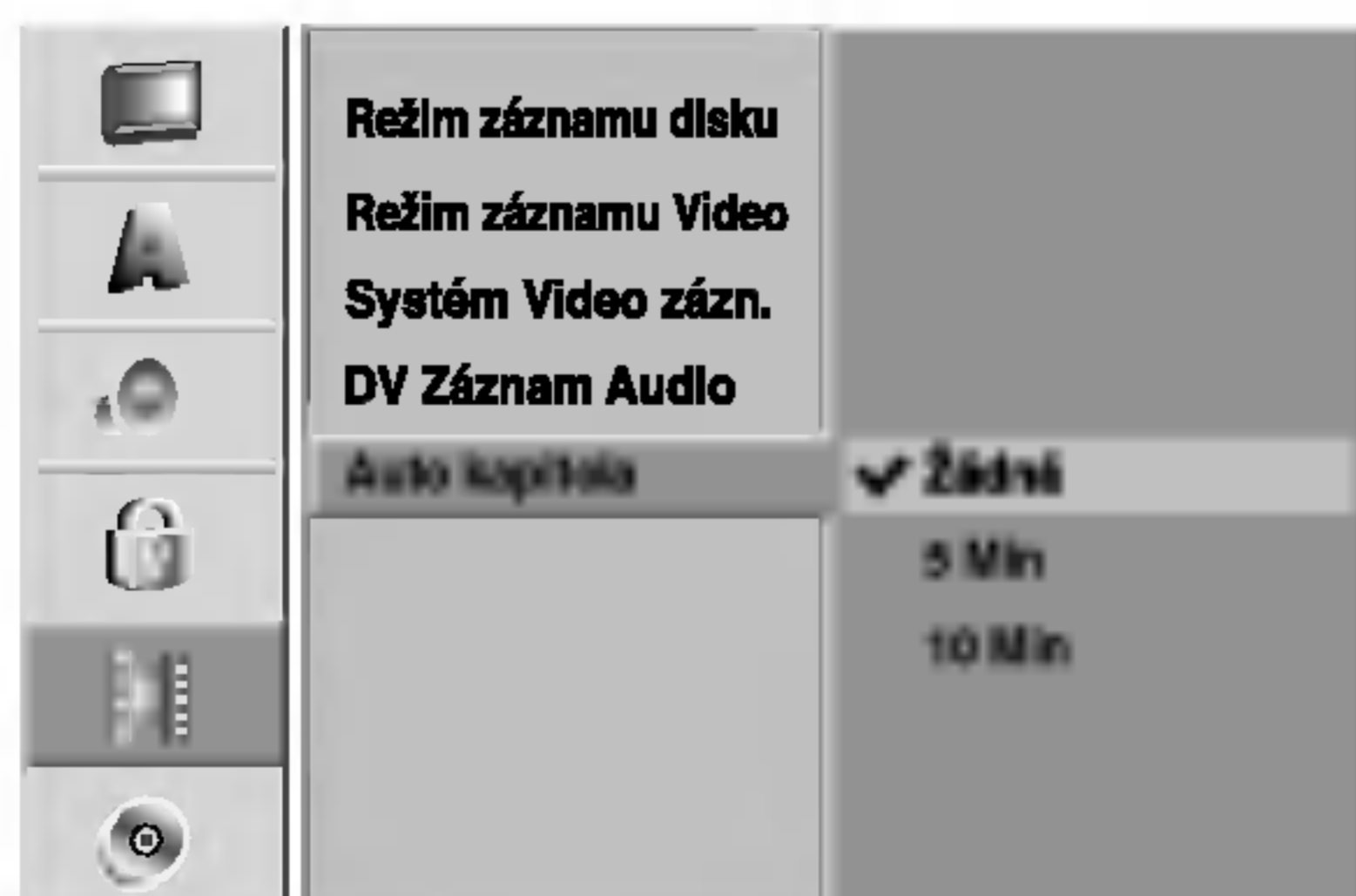

Disc (Disk)

Inicializace Disku

Při vložení zcela prázdného disku provede rekordér jeho inicializaci.

DVD-R: Rekordér inicializuje disk pro režim Video. The Režim nahrávání bude vždy Video.

DVD-RW: Přejděte na krok 7.

DVD+R: Zobrazí se nabídka Initialize (Inicializace). Vyberte možnost OK a potom stiskněte tlačítko ENTER.

DVD+RW: Rekordér inicializuje disk pro režim DVD+RW.

Disk můžete rovněž zformátovat v nabídce Setup (Nastavení) podle následujících pokynů.

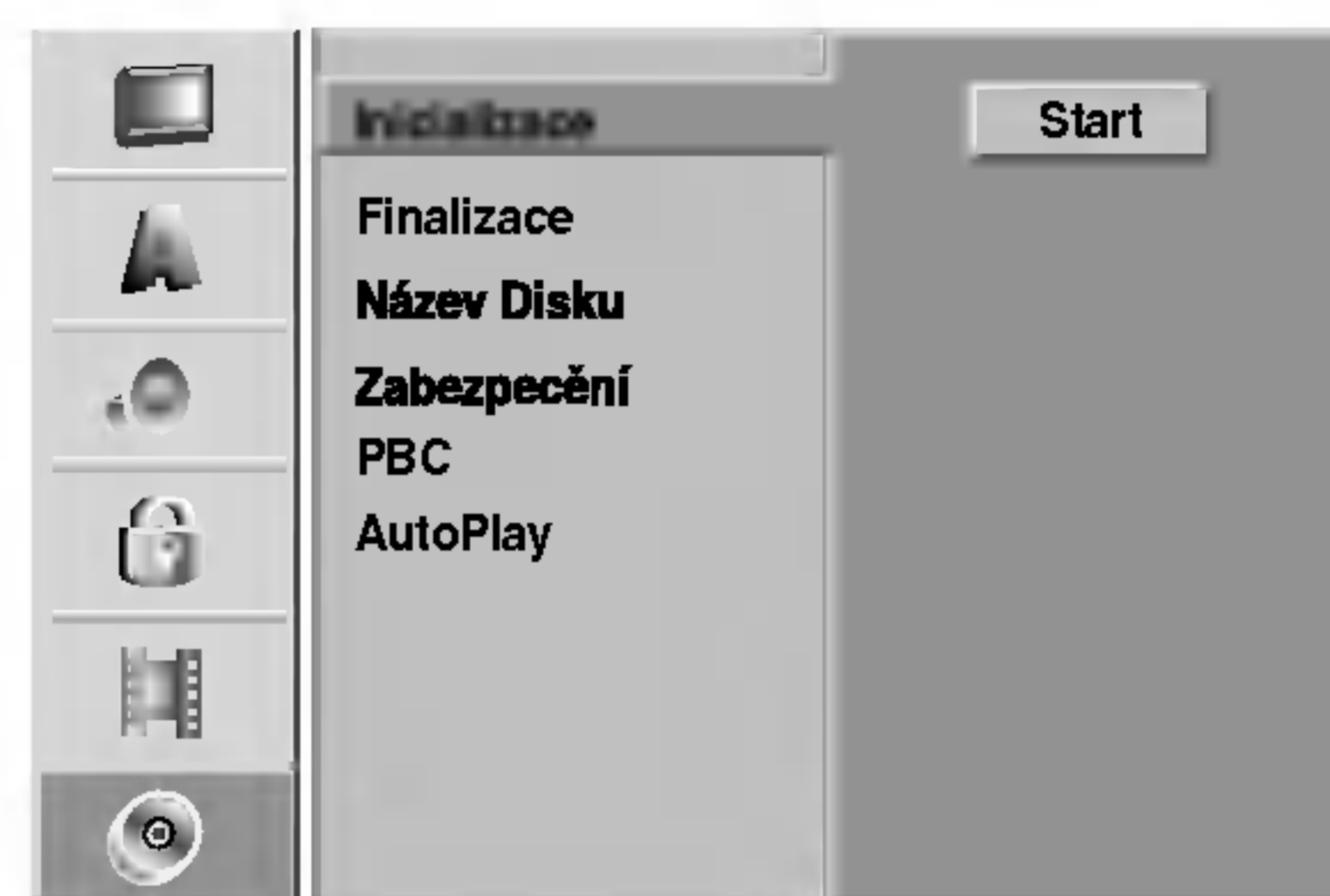

- 1 Stiskněte tlačítko **SETUP (Nastavení)**. Zobrazí se nabídka Setup (Nastavení).
- 2 Pomocí tlačítek **▲ / ▼** vyberte položku **Disc (Disk)**.
- 3 Po výběru položky **Disc (Disk)** se stisknutím tlačítka **▶** přesuňte na druhou úroveň.
- 4 Pomocí tlačítek **▲ / ▼** vyberte položku **Inicializace**.
- 5 Stisknutím tlačítka **▶** se přesuňte na třetí úroveň. Bude označena ikona **Start**.
- 6 Stiskněte tlačítko **ENTER**. Zobrazí se nabídka **Inicializace**.
- 7 Pokud se jedná o disk **DVD-RW**, pomocí tlačítek **◀ / ▶** vyberte požadovaný režim **Disc Format Mode (Formát režimu disku)** (režim **VR Mode** nebo **Video Mode**) a potom stiskněte tlačítko **ENTER**. Pokud se jedná o disk **DVD+RW**, přejděte na krok 8.

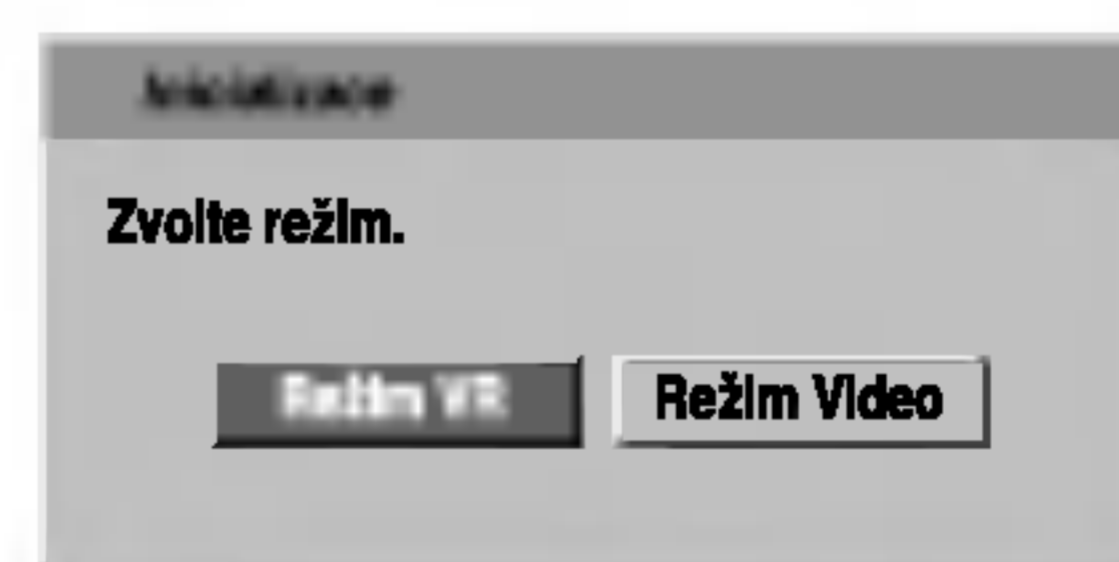

- 8 Pomocí tlačítek **◀ / ▶** vyberte možnost **“OK”** a potom stiskněte tlačítko **ENTER**. Zformátování disku trvá několik minut.

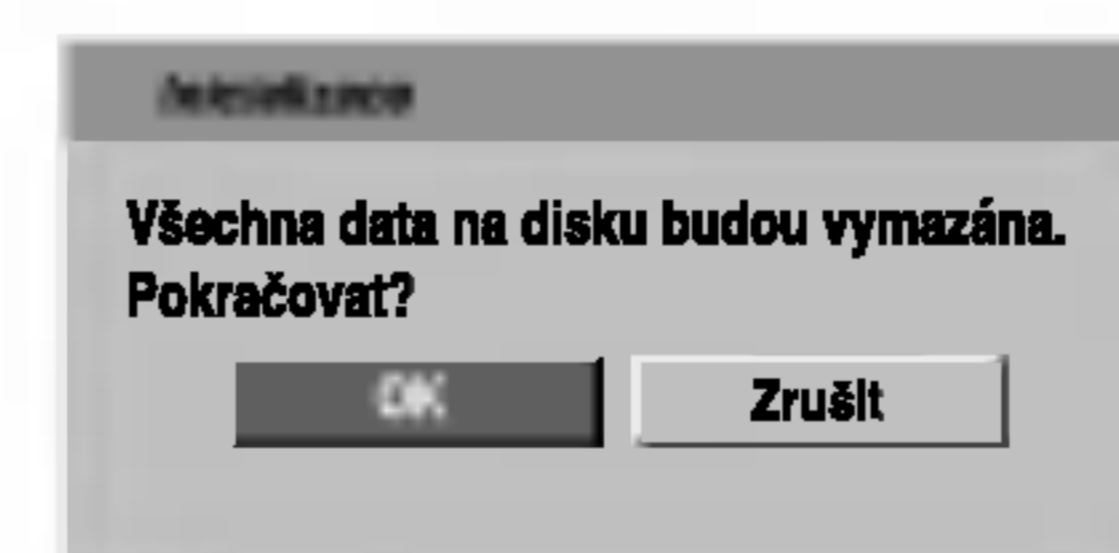

⚠ Upozornění

Chcete-li změnit formát disku, bude veškerý obsah nahraný na disku vymazán.

Před spuštěním (pokračování)

Finalizace Disku

Uzavření disku upraví nahrávky tak, aby bylo možné disk přehrávat na běžném přehrávači DVD nebo na počítači vybaveném vhodnou jednotkou DVD-ROM.

Při uzavření disku nahraného v režimu Video dojde k vytvoření nabídkové obrazovky pro manipulaci s obsahem disku. Tato obrazovka se zobrazuje stisknutím tlačítka DISC MENU/LIST nebo TITLE.

Pozor

- Po dokončení nahrávání na disk DVD-R, DVD-RW a DVD+R již nelze na disk nic nahrát ani nic na disku upravit (vyjma disku DVD+RW).



- 1 Proveďte úkony 1-3 uvedené na straně 27 (Inicializace Disku).
- 2 Tlačítka ▲ / ▼ zvolte položku Finalizace.
- 3 Stisknutím tlačítka ► přejděte do třetí úrovně. Je zvýrazněna položka Finalizace.
- 4 Stiskněte tlačítko ENTER. Zobrazí se nabídka uzavření disku.

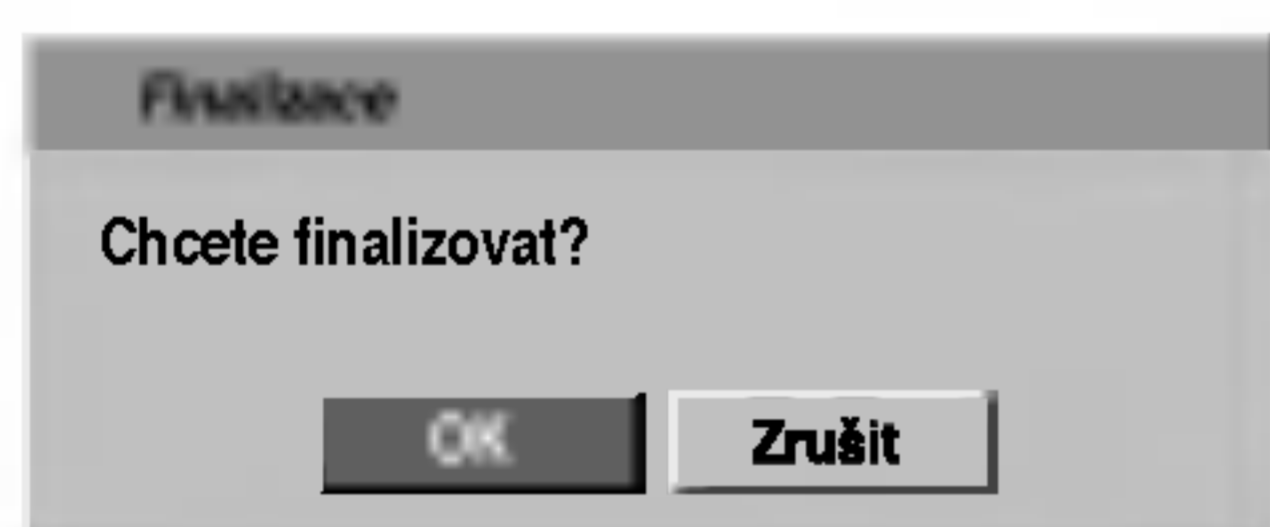

- 5 Zvolte Ok a poté stiskněte tlačítko ENTER. Rekordér spustí uzavírání disku.

Poznámka

Délka dokončení závisí na typu disku, množství nahrávek na disku a na počtu titulů na disku. Dokončení nahraného disku může trvat 8 minut a více.

Tip

Při vložení dokončeného disku DVD-RW je možné dokončení zrušit volbou možnosti Otevřít sekci v nabídce Finalizace Disku. Potom můžete disk upravovat nebo znovu nahrát.

Název Disku

Tato položka se používá pro zadání názvu disku. Tento název se zobrazí po vložení disku a při zobrazení informací o disku na obrazovce.

- Název disku smí obsahovat až 32 znaků.
- V případě disků formátovaných jiným rekordérem DVD se zobrazí pouze omezená znaková sada.

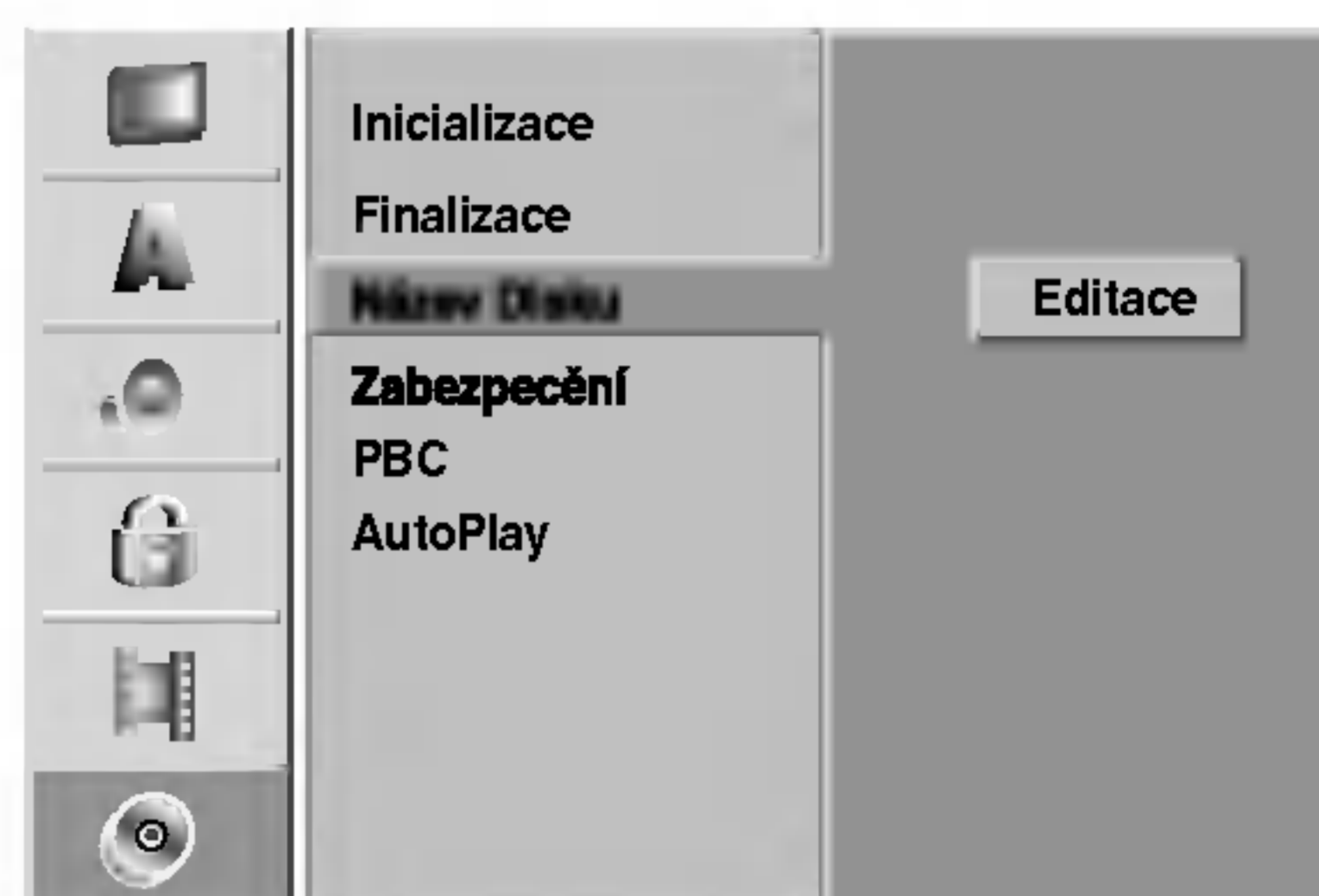

- 1 Proveďte úkony 1-3 uvedené na straně 27 (Inicializace Disku).
- 2 Tlačítka ▲ / ▼ zvolte položku Název Disku.
- 3 Stisknutím tlačítka ► přejděte do třetí úrovně. Je zvýrazněna položka Název Disku.
- 4 Stiskněte tlačítko ENTER. Zobrazí se nabídka uzavření disku.



- 5 Zadejte název disku. Tlačítka ▲ ▼ ◀ ▶ zvolte znak, poté stisknutím tlačítka ENTER volbu potvrďte. Viz úkon 3 uvedený na straně 21 (změna názvu stanice).

Tlačítka dálkového ovládání používaná pro zadání názvu

- ▶ (PLAY): Vloží mezeru do polohy kurzoru.
- || (PAUSE/STEP): Vymaže znak vpravo od kurzoru.
- (STOP), CLEAR: Vymaže znak vlevo od kurzoru.
- ◀◀ / ▶▶: Posouvá kurzor vlevo nebo vpravo.

Číslo (0 ~9): Přepíná typy klávesnice (velká písmena, malá písmena, symboly)

DISC MENU/LIST, DISPLAY: Slouží k přepínání typu klávesnice (velká písmena, malá písmena, symboly).

- 6 Zvolte OK, poté stisknutím tlačítka ENTER potvrďte název a opusťte nabídku nastavení.
- 7 Stisknutím tlačítka SETUP opusťte nabídku

Před spuštěním (pokračování)

Zabezpečení

Při nahrávání na disk DVD-RW, který byl zformátován v režimu DVD+RW / +R nebo VR můžete nastavením této funkce na možnost ON (Zapnuto) zabránit náhodnému nahrávání, upravování nebo vymazání vloženého disku. Chcete-li zrušit ochranu a provést úpravy, vyberte možnost OFF (Vypnuto).

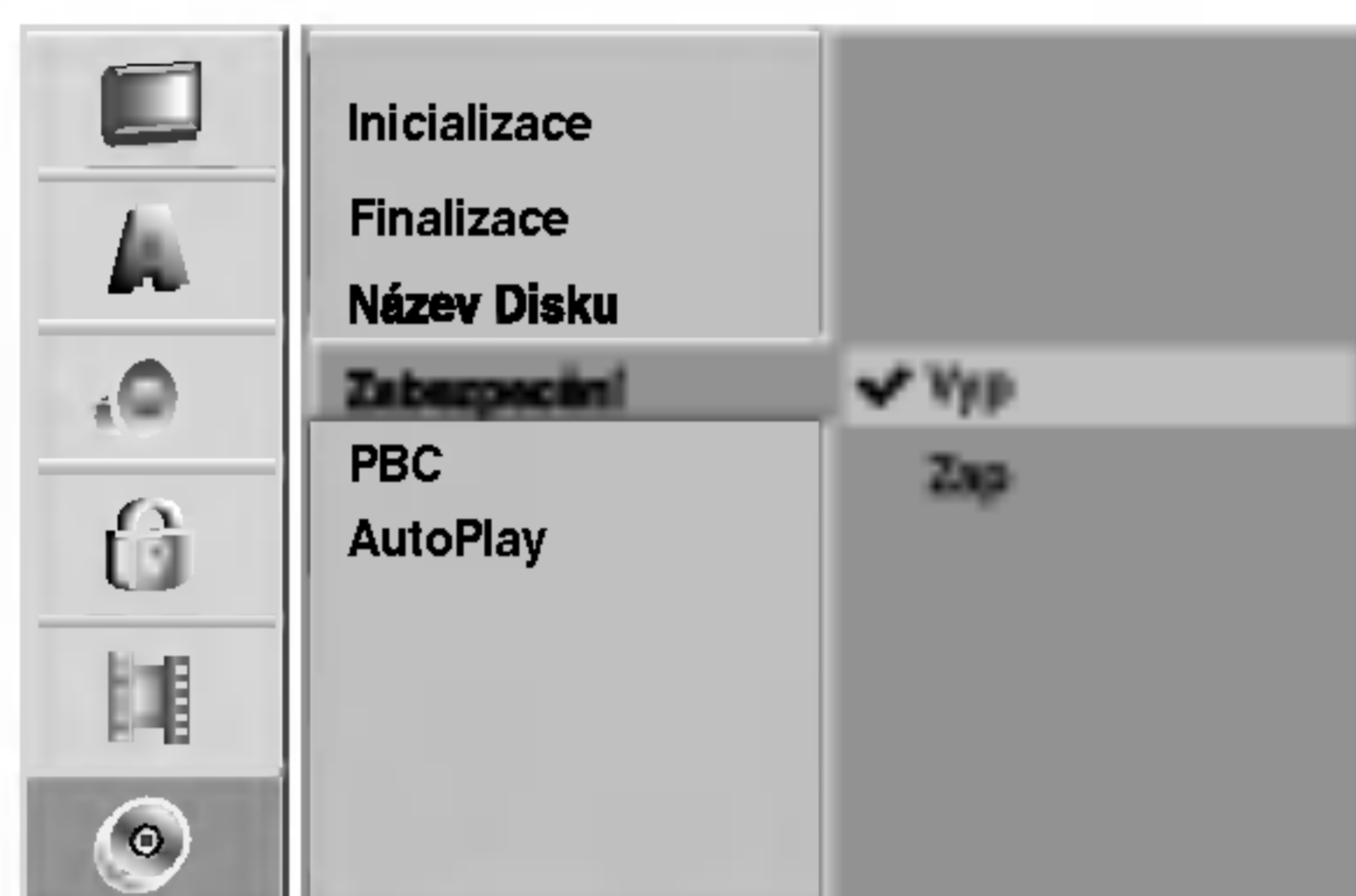

PBC

Lze upravovat nastavení PBC. Zapíná a vypíná řízené přehrávání (PBC).

- ON: Média VideoCD podporující PBC se přehrávají dle PBC.
- OFF: Média VideoCD podporující PBC se přehrávají jako zvuková CD.



Auto Play (Automatické přehrávání)

Můžete nastavit rekordér tak, aby se po vložení začal disk DVD automaticky přehrávat.

Pokud je režim Auto Play nastaven na On (Zapnuto), rekordér vyhledá titul s nejdelší dobou přehrávání a automaticky jej přehraje.

ON (ZAPNUTO): Funkce Auto Play je zapnutá.

OFF (VYPNUTO): Funkce Auto Play je vypnutá.

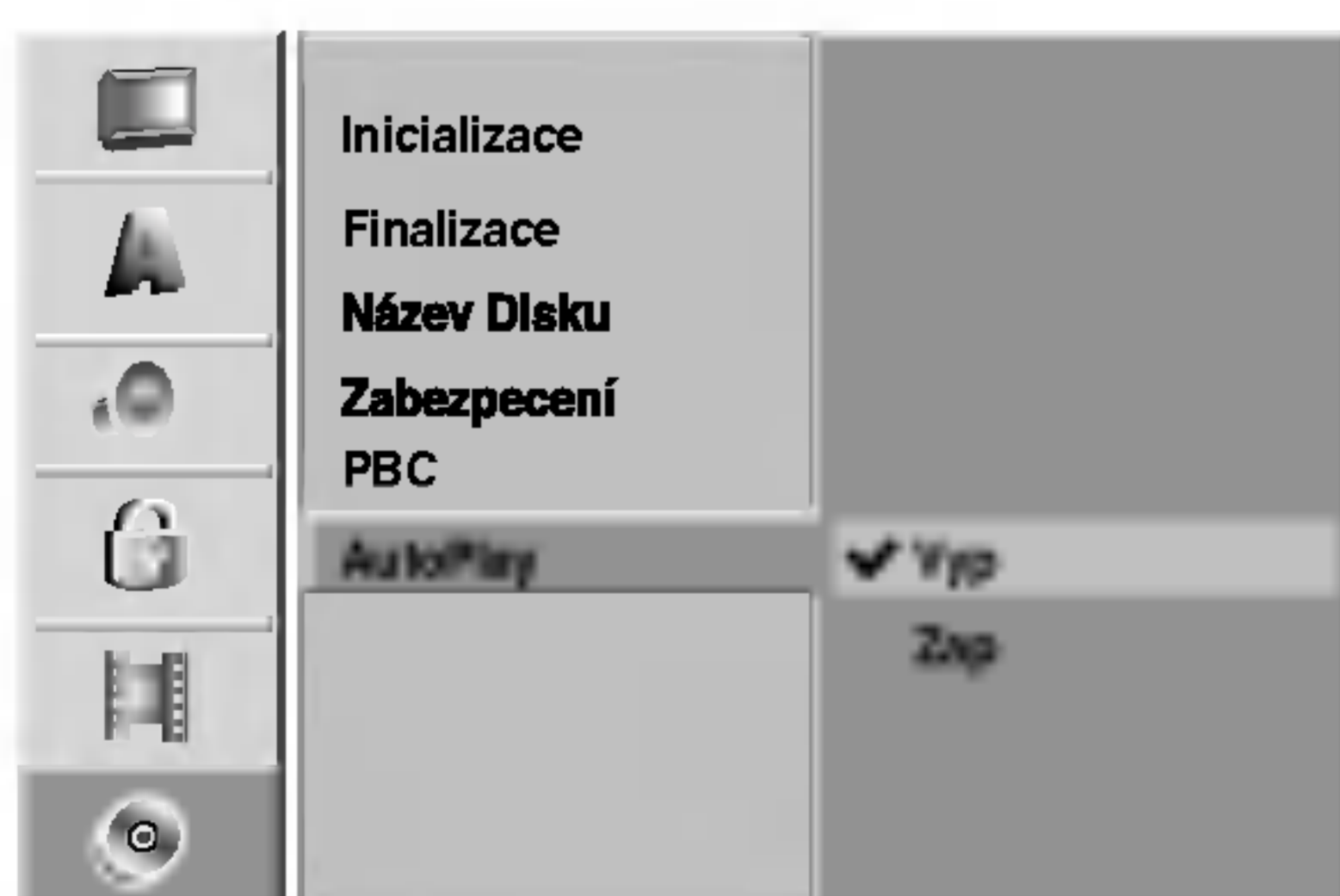

N Poznámka

Funkce automatické přehrávání nemusí na některých DVD discích fungovat.

Před spuštěním (pokračování)

Obecné informace o zobrazování informací na obrazovce

Tato příručka uvádí základní pokyny pro obsluhu rekordéru. Některá média při přehrávání vyžadují speciální obsluhu nebo umožňují pouze omezenou obsluhu. V takovém případě obrazovka televizoru zobrazí symbol , který signalizuje, že požadovaný úkon není povolen pro rekordér nebo není dostupný pro vložený disk.

Zobrazování informací na obrazovce



Na obrazovce můžete zobrazit různé informace o vloženém disku nebo pásce.

- 1 Opakovaným stisknutím tlačítka DISPLAY zobrazíte informace, resp. přepínáte zobrazené informace na obrazovce.**
- 2 Opakovaným stisknutím tlačítka DISPLAY nebo RETURN () dosáhnete vypnutí informací zobrazených na obrazovce.**
Na následujících stranách jsou uvedeny podrobné popisy během přehrávání.

Poznámky

- Některé disky neposkytují veškeré funkce zobrazující informace na obrazovce uvedené na následujících stranách.
- Nedojde-li do 7 sekund ke stisknutí žádného z tlačítek, informace zmizí z obrazovky.

Symboly dočasné signalizace

-  Obnovení přehrávání od tohoto momentu
-  Operace je zakázána nebo není k dispozici

Zobrazování informací při sledování televize

Stisknutím tlačítka DISPLAY při sledování televize zobrazíte informace na obrazovce, resp. zobrazené informace vypnete

je-li vložen disk DVD-RW nahraný v režimu VR.

Zobrazuje číslo kanálu, název stanice a typ zvuku přijímaného přijímačem.

Zobrazuje dobu nahrávání, volné místo a graf uplynulé doby nahrávání.



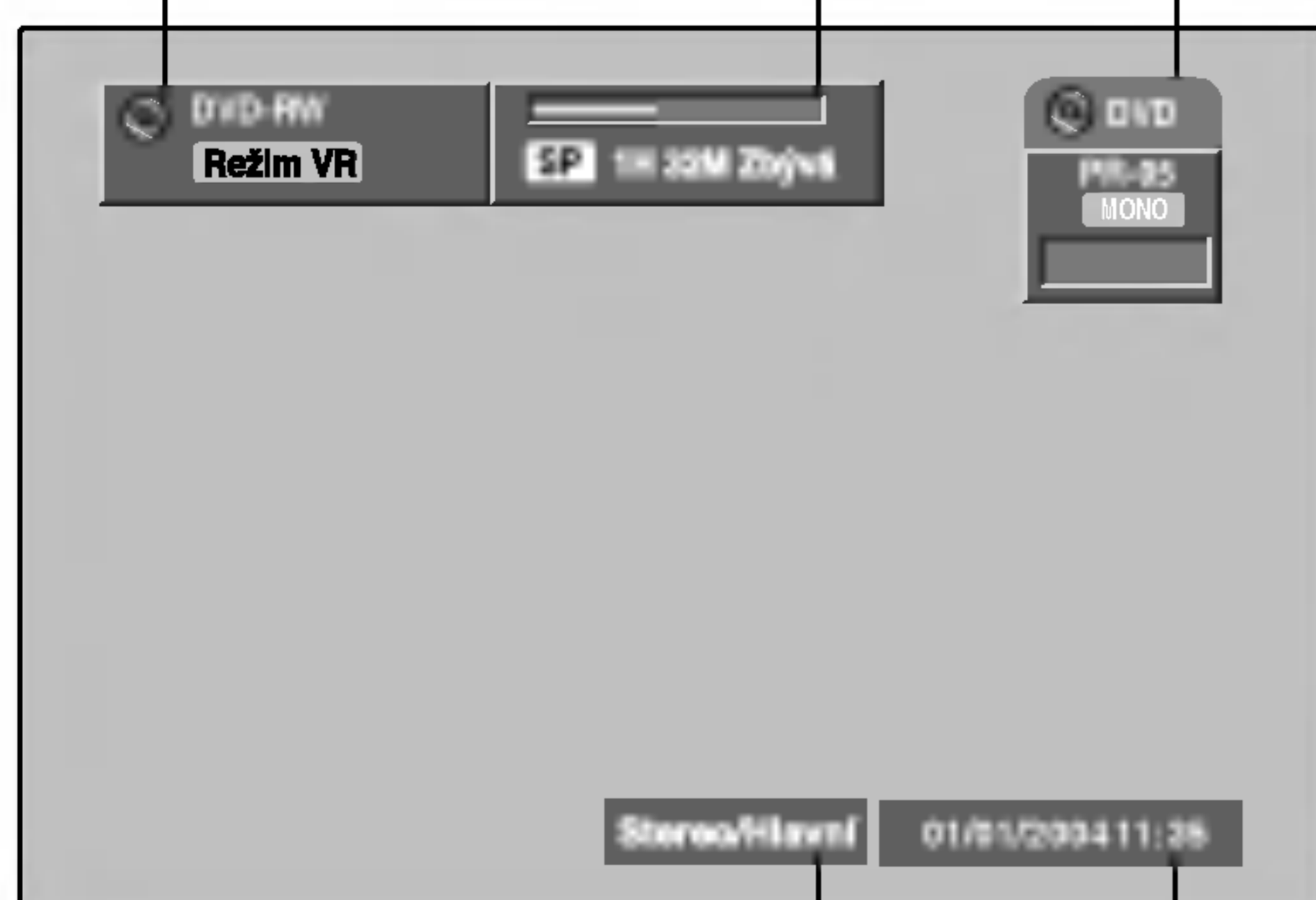

Zobrazuje název a formát disku.



Ukazuje výstupní signál zvuku.

Zobrazuje datum a čas.

Přepínání televizních kanálů

Pokud se nepřehrává žádný disk nebo pásce, můžete přepínat televizní kanály pomocí číselných tlačítek nebo tlačítek PR/TRK ( / ) na dálkovém ovládacím nebo tlačítky PROG. ( / ) na předním panelu.

Změna zvukového kanálu televizního vysílání

Některé televizní programy jsou vysílány dvojjazyčně (BIL). Zvuk televizního vysílání můžete přepínat pomocí tlačítka AUDIO (ZVUK).

Opakovaným stisknutím tlačítka AUDIO (ZVUK) změňte zvuk televizoru v následujícím pořadí.

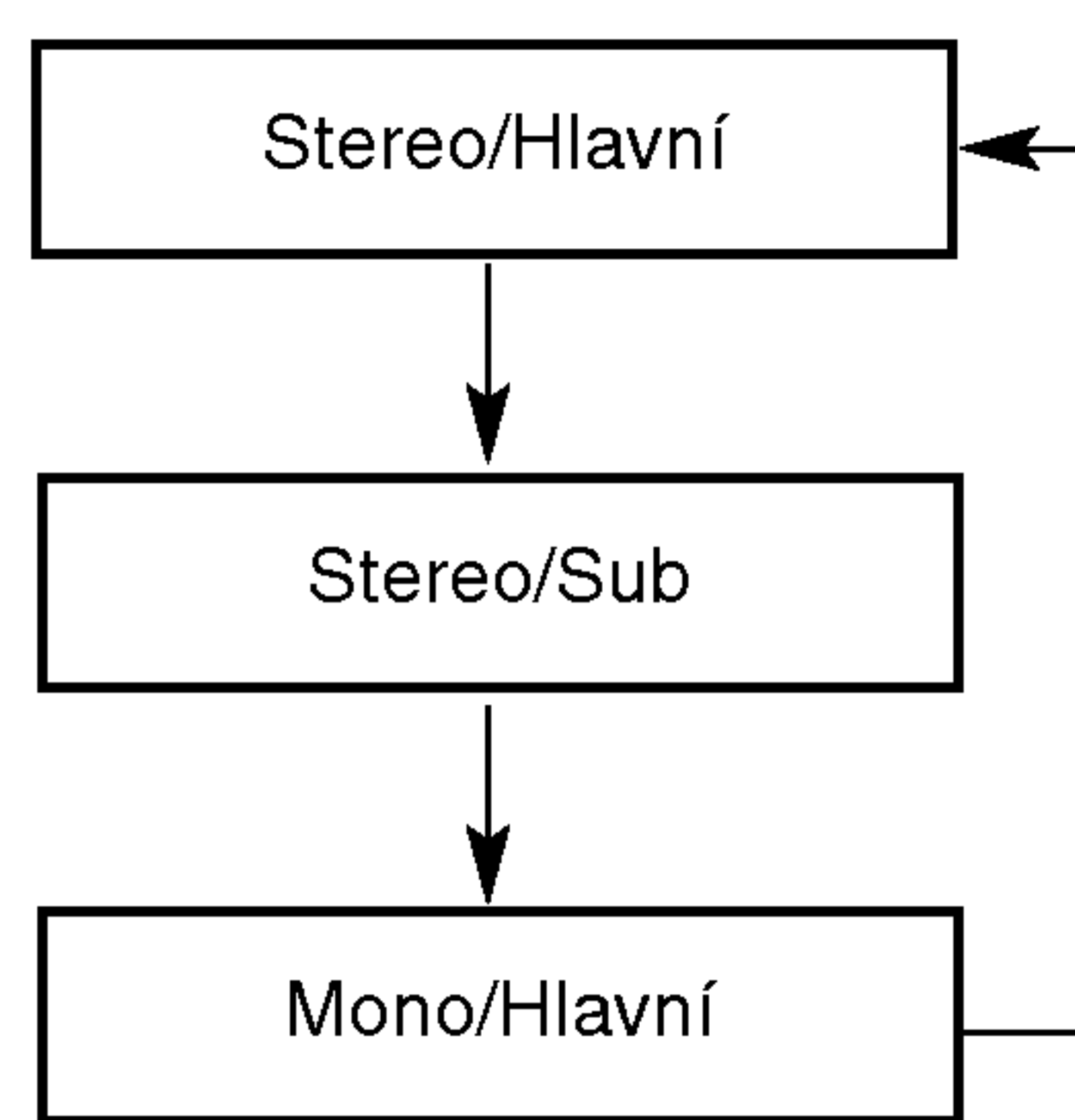







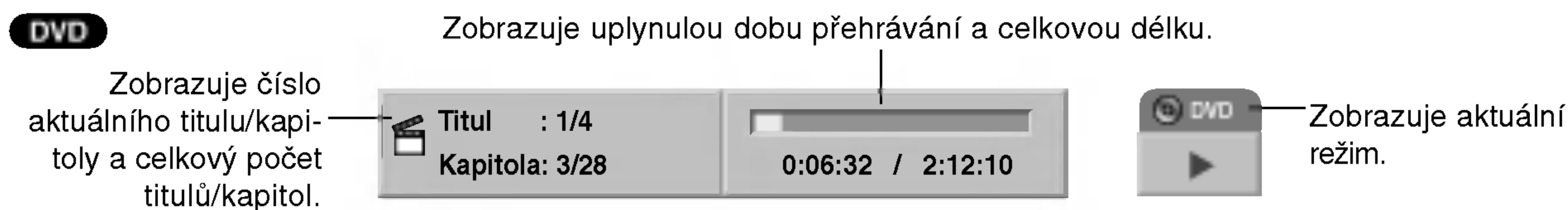

Aktuální zvukový kanál je zobrazen na obrazovce.

- Podrobné pokyny najdete v kroku 4 na straně 42.
- Pokud je při nastavení Stereo kvalita zvuku nízká, lze ji obvykle zvýšit změnou nastavení na Mono.
- Pokud je vybrán externí vstup, lze zvukový kanál přepnout pouze na Stereo.





Před spuštěním

Zobrazení informací na obrazovce (pokračování)

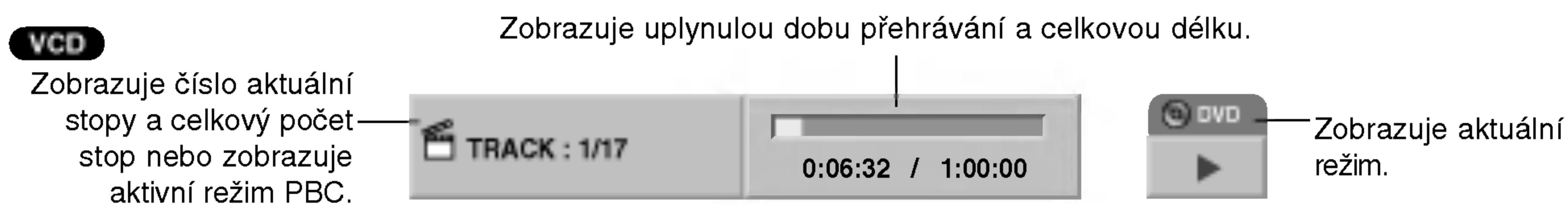

Položky nabídky	Funkce (požadovanou položku volte tlačítka ▲ / ▼)	Způsob volby
Číslo titulu 	Zobrazuje číslo aktuálního titulu a celkový počet titulů a přeskakuje na požadované číslo titulu.	◀ / ▶, nebo číselná tlačítka, ENTER
Číslo kapitoly 	Zobrazuje číslo aktuální kapitoly a celkový počet kapitol a přeskakuje na požadované číslo kapitoly.	◀ / ▶, nebo číselná tlačítka, ENTER
Časové vyhledávání 	Zobrazuje uplynulou dobu přehrávání a provádí přímé vyhledání dle uplynulého času.	◀ / ▶, nebo číselná tlačítka, ENTER
Jazyk zvuku a režim digit. zvuk. výstupu 	Zobrazuje aktuální jazykovou mutaci zvukové stopy, metodu kódování a číslo kanálu a mění nastavení.	◀ / ▶
Jazyk titulků 	Zobrazuje aktuální jazykovou mutaci titulků a mění nastavení.	◀ / ▶
Pohled 	Zobrazuje číslo aktuálního pohledu kamery a celkový počet pohledů a mění nastavení.	◀ / ▶
Zvuk 	Zobrazuje aktuální zvukový režim a mění nastavení.	◀ / ▶

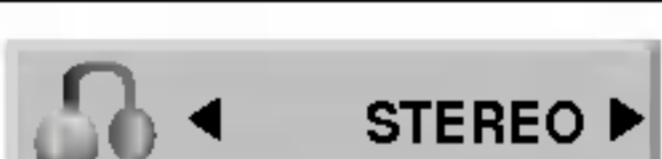





Položky nabídky	Funkce (požadovanou položku volte tlačítka ▲ / ▼)	Způsob volby
číslo stopy 	Zobrazuje číslo aktuální stopy a celkový počet stop nebo aktivní režim PBC a přeskakuje na požadované číslo stopy.	◀ / ▶, nebo číselná tlačítka, ENTER
Čas 	Zobrazuje uplynulou dobu přehrávání (pouze zobrazuje)	-
Zvukový kanál 	Zobrazuje a mění zvukový kanál.	◀ / ▶
Zvuk 	Zobrazuje aktuální zvukový režim a mění nastavení.	◀ / ▶

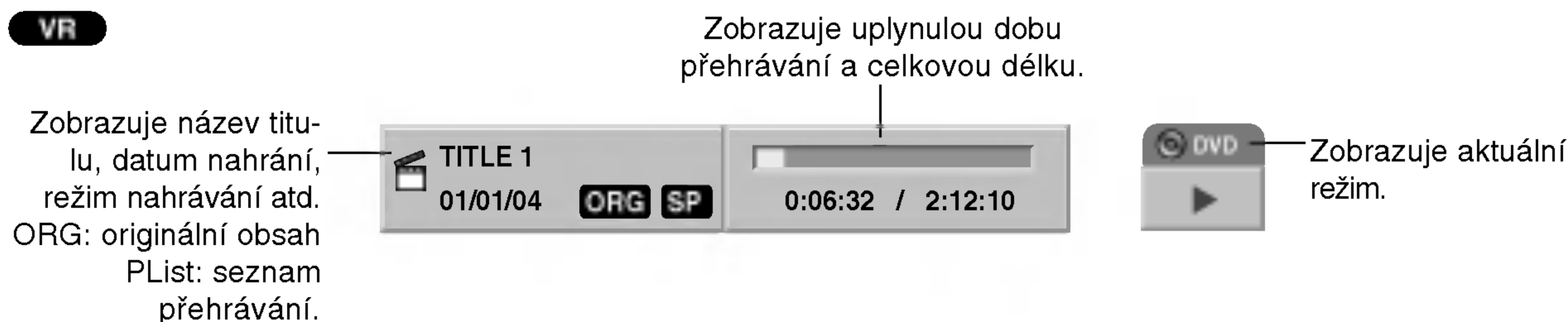

Před spuštěním (pokračování)

Zobrazení informací na obrazovce (pokračování)



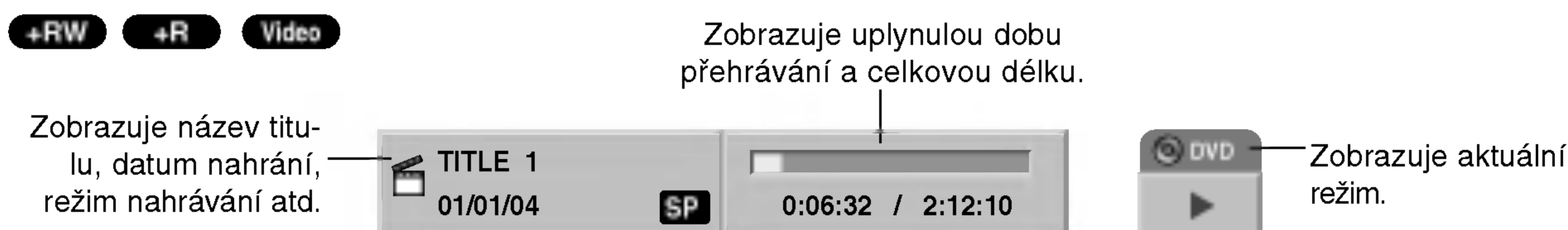

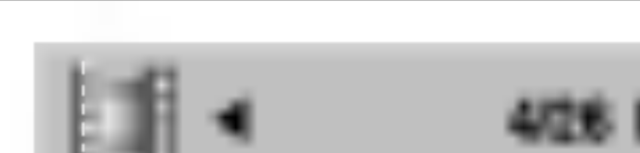
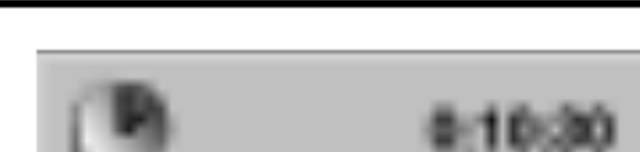
Položky nabídky	Funkce (požadovanou položku volte tlačítka ▲ / ▼)	Způsob volby
Číslo titulu 	Zobrazuje číslo aktuálního titulu a celkový počet titulů a přeskakuje na požadované číslo titulu.	◀ / ▶, nebo číselná tlačítka, ENTER
Číslo kapitoly 	Zobrazuje číslo aktuální kapitoly a celkový počet kapitol a přeskakuje na požadované číslo kapitoly.	◀ / ▶, nebo číselná tlačítka, ENTER
Časové vyhledávání 	Zobrazuje uplynulou dobu přehrávání a provádí přímé vyhledání dle uplynulého času.	◀ / ▶, nebo číselná tlačítka, ENTER
Režim digit. zvuk. výstupu 	Zobrazuje aktuální metodu kódování zvuku a číslo kanálu a mění nastavení.	◀ / ▶
Zvuk 	Zobrazuje aktuální zvukový režim a mění nastavení.	◀ / ▶

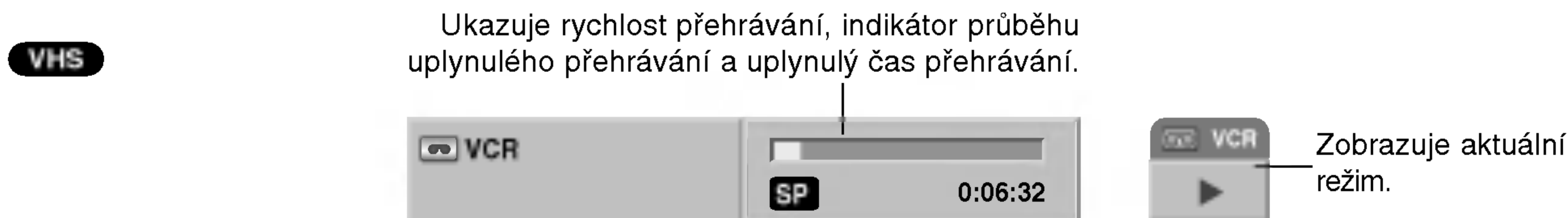

Položky nabídky	Funkce (požadovanou položku volte tlačítka ▲ / ▼)	Způsob volby
Číslo titulu 	Zobrazuje číslo aktuálního titulu a celkový počet titulů a přeskakuje na požadované číslo titulu.	◀ / ▶, nebo číselná tlačítka, ENTER
Číslo kapitoly 	Zobrazuje číslo aktuální kapitoly a celkový počet kapitol a přeskakuje na požadované číslo kapitoly.	◀ / ▶, nebo číselná tlačítka, ENTER
Časové vyhledávání 	Zobrazuje uplynulou dobu přehrávání a provádí přímé vyhledání dle uplynulého času.	◀ / ▶, nebo číselná tlačítka, ENTER
Režim digit. zvuk. výstupu 	Zobrazuje aktuální metodu kódování zvuku a číslo kanálu a mění nastavení.	◀ / ▶
Zvuk 	Zobrazuje aktuální zvukový režim a mění nastavení.	◀ / ▶

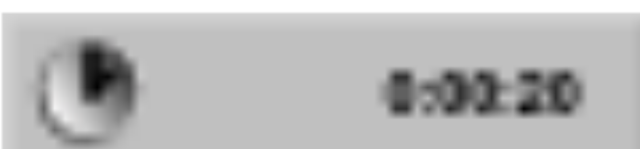

Položky nabídky	Funkce (požadovanou položku volte tlačítka ▲ / ▼)	Způsob volby
Čas 	Zobrazuje uplynulou dobu přehrávání (pouze zobrazuje)	-
Zvukový kanál 	Zobrazuje a mění zvukový kanál.	◀ / ▶

Používání médií DVD a VideoCD

Přehrávání média DVD či VideoCD

Nastavení přehrávání

- Než budete používat dálkové ovládání, stisknutím tlačítka **DVD** vyberte zařízení, které chcete používat.
- Zapněte televizor a zvolte vstup videosignálu připojený k rekordéru DVD.
- Zvukový systém: Zapněte zvukový systém a zvolte vstup připojený k rekordéru DVD.

1 Stisknutím tlačítka **OPEN/CLOSE** () otevřete diskovou mechaniku.

2 Vložte zvolený disk do mechaniky stranou se záznamem směřující dolů.

3 Stisknutím tlačítka **OPEN/CLOSE** () uzavřete diskovou mechaniku.

Displej zobrazí nápis **READING** a automaticky započne přehrávání. Pokud se přehrávání nespouští, stiskněte tlačítka **▶** (**PLAY**).

V některých případech se může zobrazit nabídka disku.

Tip

Zobrazí-li se nabídka

Obrazovka nabídky se zobrazuje po vložení média DVD nebo VideoCD obsahujícího nabídku.

DVD

Tlačítka **◀ ▶ ▲ ▼** zvolte titul/kapitolu, který chcete přehrávat, poté stisknutím tlačítka **ENTER** spusťte přehrávání. Stisknutím tlačítka **TITLE** nebo **DISC MENU/LIST** opět zobrazíte nabídku.

VCD

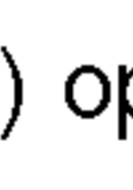
- Číselnými tlačítky zvolte stopu, kterou chcete přehrávat. Stisknutím tlačítka **RETURN** () opět zobrazíte nabídku.
- Nabídka nastavení a přesné procedury obsluhy závisí na konkrétním disku. Provádějte pokyny jednotlivých nabídkových obrazovek. Rovněž můžete vypnout **PBC** v nastavovací nabídce. Viz stranu 29.

Poznámky

- Je-li nastaven rodičovský zámek a disk nespadá do rámce povoleného hodnocení, musí být zadáno čtyřmístné heslo a/nebo musí být disk povolen (viz "Rychlost filmu" na straně 25).
- DVD mohou být opatřena regionálním kódem. Váš přehrávač DVD nepřehrává disky opatřené regionálním kódem, který je jiný než regionální kód přehrávače, tj. 2 (dvě).

Hlavní funkce

Poznámka

Není-li uvedeno jinak, provádějí se veškeré úkony prostřednictvím dálkového ovládání. Některé funkce mohou být dostupné rovněž prostřednictvím nabídky nastavování.

Přesun na jiný TITUL

DVD **Video** **VR** **+RW** **+R**

Pokud disk obsahuje více než jeden titul, můžete přepnout na jiný titul.

- Stiskněte tlačítka **DISPLAY**, poté tlačítka **▲ / ▼** zvolte symbol titulu. Poté příslušnými číselnými tlačítky nebo tlačítky **◀ / ▶** zvolte číslo titulu.

Přesun na jinou KAPITOLU/STOPU

DVD **Video** **VR** **+RW** **+R** **VCD**

Pokud se titul na disku skládá z více než jedné kapitoly nebo má-li disk více stop, můžete přepnout na jinou kapitolu nebo stopu následujícím způsobem:

- Krátkým stisknutím tlačítka **SKIP** (**◀◀** nebo **▶▶**) během přehrávání zvolte následující kapitolu/stopu nebo se vraťte na začátek aktuální kapitoly/stopy.
- Dvojitým krátkým stisknutím tlačítka **SKIP** (**◀◀◀**) přepněte na předcházející kapitolu/stopu.
- Pokud chcete v průběhu přehrávání přepnout přímo na určitou kapitolu, stiskněte tlačítka **DISPLAY** a poté tlačítka **▲ / ▼** zvolte symbol kapitoly/stopy (resp. v případě VideoCD zvolte symbol stopy). Poté číselnými tlačítky (0 – 9) zadejte číslo kapitoly/stopy nebo použijte tlačítka **◀ / ▶**.

Vyhledávání

DVD **Video** **VR** **+RW** **+R** **VCD**

- 1 V průběhu přehrávání stiskněte tlačítka **SCAN** (**◀◀** nebo **▶▶**). Rekordér se přepne do režimu vyhledávání.
- 2 Stisknutím tlačítka **BACKWARD** (**◀◀**) nebo **FORWARD** (**▶▶**) zvolte požadovanou rychlost: **◀** (přehrávání zpět), **◀◀**, **◀◀◀**, **◀◀◀◀**, **◀◀◀◀◀**, **◀◀◀◀◀◀** (zpět) nebo **▶▶**, **▶▶▶**, **▶▶▶▶**, **▶▶▶▶▶**, **▶▶▶▶▶▶** (vpřed).
Rychlosti vyhledávání na médiu VideoCD: **◀◀**, **◀◀◀**, **◀◀◀◀** (zpět) nebo **▶▶**, **▶▶▶**, **▶▶▶▶** (vpřed).
- 3 Stisknutím tlačítka **▶** (**PLAY**) opusťte režim vyhledávání.

Zastavení obrazu a přehrávání po jednotlivých snímcích

DVD **Video** **VR** **+RW** **+R** **VCD**

- 1 V průběhu přehrávání stiskněte tlačítka **PAUSE/STEP** (**||**). Rekordér se přepne do režimu pozastavení.
- 2 Opakovaným stisknutím tlačítka **◀ / ▶** v režimu pozastavení docílíte přehrávání obrazu po jednotlivých snímcích.
- 3 Režim zastavení obrazu opusťte stisknutím tlačítka **▶** (**PLAY**).

Poznámka

Po jednotlivých snímcích nelze přehrávat obsah médií VideoCD.

Tip

Přehrávání po jednotlivých snímcích dosáhnete rovněž opakovaným stisknutím tlačítka **PAUSE/STEP** (**||**) na dálkovém ovládání.

Používání médií DVD a VideoCD (pokračování)

Hlavní funkce (pokračování)

Zpomalené přehrávání

DVD Video VR +RW +R VCD

- 1 V průběhu přehrávání stiskněte tlačítko PAUSE/STEP (II).
Rekordér se přepne do režimu pozastavení.
- 2 V režimu pozastavení stiskněte tlačítko BACKWARD (◀◀) nebo FORWARD(▶▶).
Rekordér DVD se přepne do režimu zpomaleného přehrávání.
- 3 Tlačítkem BACKWARD (◀◀) nebo FORWARD(▶▶) zvolte požadovanou rychlost: ◀◀ 1/16, ◀◀ 1/8, ◀◀ 1/4, nebo ◀◀ 1/2 (zpět), nebo ▶▶ 1/16, ▶▶ 1/8, ▶▶ 1/4, nebo ▶▶ 1/2 (vpřed).
Rychlosti zpomaleného přehrávání médií VideoCD: ▶▶ 1/8, ▶▶ 1/4 nebo ▶▶ 1/2 (vpřed).
- 4 Režim zpomaleného přehrávání ukončíte stisknutím tlačítka ▶ (PLAY).

Poznámka

Média VCD nepodporují zpomalené přehrávání opačným směrem.

Režimy přehrávání DVD Video +RW

+R Karaoke DVD VCD VR

Během přehrávání disku opakovaně stiskněte PLAY MODE pro výběr režimu přehrávání.

DVD, DVD-RW(Video), DVD+RW a DVD+R: REPEAT CHAPTER, REPEAT TITLE, REPEAT OFF

Karaoke DVD: REPEAT TITLE, (REPEAT OFF), RANDOM, NORMAL nebo REPEAT CHAPTER, REPEAT TITLE, REPEAT OFF

VCD: REPEAT TRACK, REPEAT ALL, REPEAT OFF nebo REPEAT TRACK, REPEAT ALL, RANDOM, NORMAL

DVD-RW(VR): REPEAT CHAPTER, REPEAT TITLE, REPEAT ALL, REPEAT OFF

Tip

Po stisknutí tlačítka SKIP ▶▶▶ v průběhu přehrávání v náhodném pořadí přístroj zvolí jiný titul (jinou stopu) a pokračuje v přehrávání v náhodném pořadí.

Poznámka

- Při používání Video CD s PBC musíte v nabídce nastavení nastavit PBC na VYPNUTO. Viz strana 29.
- Režimy přehrávání se mohou lišit v závislosti na nahraném obsahu.

Opakování A-B

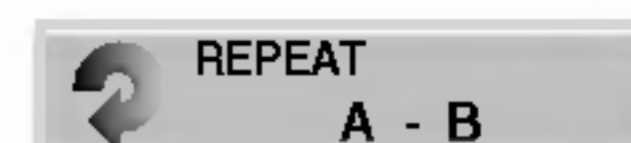

DVD Video VR +RW +R VCD

Opakování úseku titulu:

- 1 Ve zvoleném počátečním bodě stiskněte tlačítko A-B. Obrazovka televizoru krátce zobrazí symbol "REPEAT A-".
- 2 Ve zvoleném koncovém bodě opět stiskněte tlačítko A-B. Obrazovka televizoru krátce zobrazí "REPEAT A-B" a započne přehrávání opakovaného úseku.
- 3 Opakování úseku zrušíte opětovným stisknutím tlačítka A-B.

Vyhledávání podle času



DVD Video VR +RW +R

Funkce vyhledávání času umožňuje začít přehrávání v libovolném momentu disku.

- 1 V průběhu přehrávání stiskněte dvakrát tlačítko DISPLAY. Obrazovka televizoru zobrazí nabídku. V časovém okénku se zobrazuje uplynulý čas přehrávání vloženého disku.
- 2 Během 7 sekund zvolte tlačítka ▲ / ▼ symbol časového vyhledávání na obrazovce.
V okénku časového vyhledávání se zobrazí údaj "0:00:00".
- 3 Do 7 sekund tlačítka číselnými tlačítky zadejte požadovaný čas začátku přehrávání v hodinách, minutách a sekundách zleva doprava.
Nelze zadat neplatný časový údaj.
Zadáte-li nesprávný číselný údaj, posuňte podtržítka pod nesprávné číslo a zadejte správné číslo.
- 4 Do 7 sekund stisknutím tlačítka ENTER zadaný čas začátku přehrávání potvrďte.
Přehrávání začne od zvoleného času na disku.

Používání médií DVD a VideoCD (pokračování)

Hlavní funkce (pokračování)

Lupa **DVD** **Video** **VR** **+RW** **+R**

Lupa (zoom) umožňuje zvětšení reprodukováného obrazu a posouvání zobrazovaného výřezu ve zvětšeném obrazu.

- 1 V průběhu přehrávání nebo při postaveném přehrávání stisknutím tlačítka ZOOM spustíte funkci lupy. Po každém stisknutí tlačítka ZOOM se mění zobrazení na obrazovce televizoru v tomto pořadí: Velikost x1 → Velikost x2 → Velikost x4 → Velikost x1 (běžná)
- 2 Zvětšeným obrazem (400 % nebo 1600 %) se můžete pohybovat pomocí tlačítek ◀ ▶ ▲ ▼.
- 3 Běžné přehrávání obnovíte stisknutím tlačítka CLEAR nebo příslušným počtem stisknutí tlačítka ZOOM.



Poznámka

Pro některá média DVD nemusí být lupa k dispozici.

Vyhledávání značek

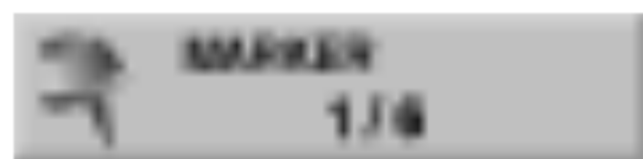

DVD **Video** **VR** **+RW** **+R** **VCD**

Přehrávání lze spustit z místa zaznamenaného v paměti. Do paměti lze uložit až 6 značek. Značku vložíte provedením následujících úkonů:

- 1 Při přehrávání disku stiskněte tlačítka MARKER na požadovaném místě záznamu.
- 2 Zopakujte úkon 1 pro zadání až šesti značek pro jeden disk.

Vyvolání nebo vymazání označené scény

- 1 V průběhu přehrávání stiskněte tlačítka SEARCH. Obrazovka zobrazí nabídku vyhledávání značek.
- 2 Tlačítka ◀ ▶ ▲ ▼ zvolte označenou scénu, kterou chcete vyhledat.
- 3 Stiskněte tlačítka ENTER. Započne přehrávání označené scény.
- 4 Nabídku vyhledávání značek vypnete stisknutím tlačítka RETURN (↶↷).

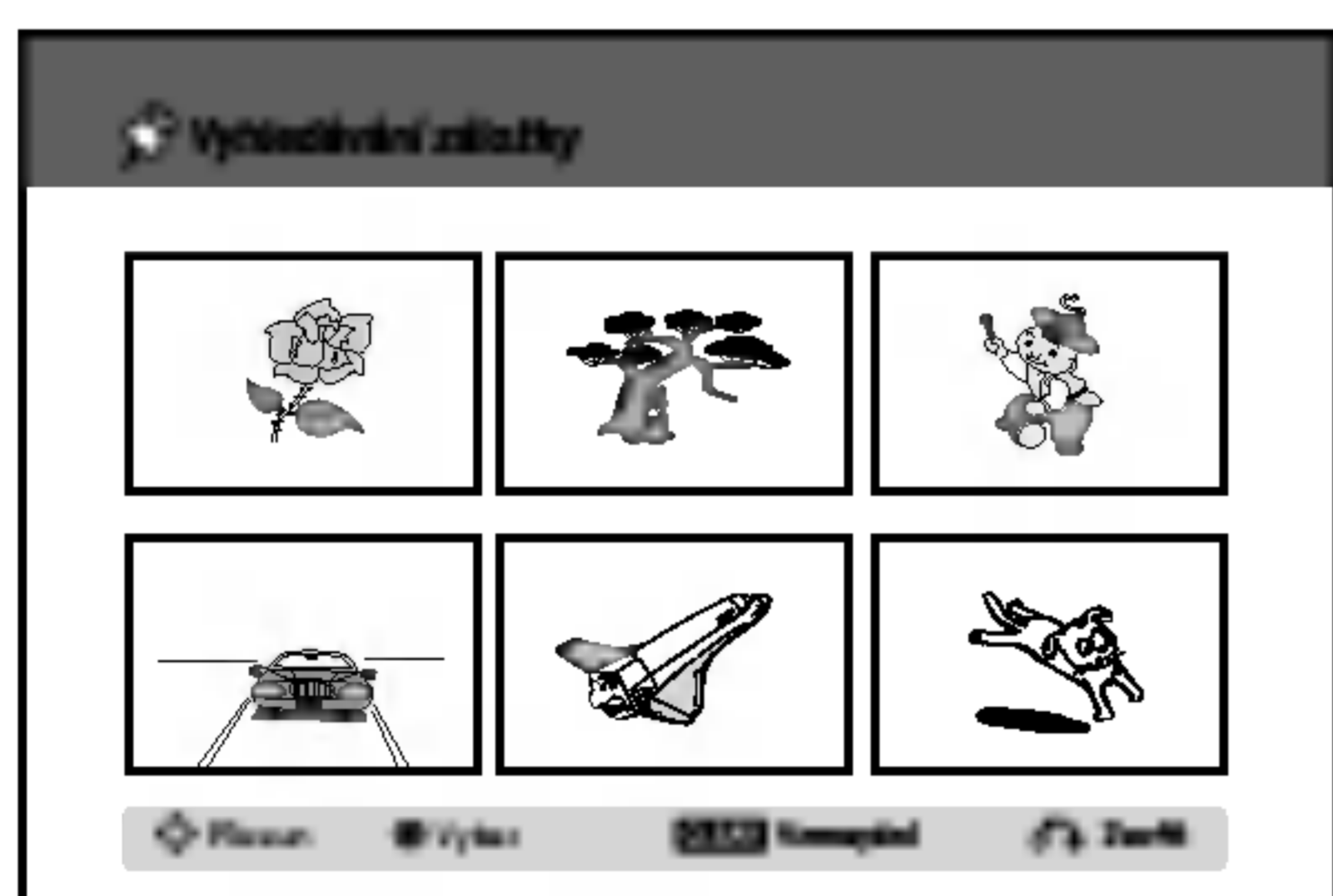

Vymazání označené scény

- 1 Při přehrávání nebo v režimu zastavení stiskněte tlačítka SEARCH. Obrazovka televizoru zobrazí nabídku vyhledávání značek.
- 2 Tlačítka ◀ ▶ ▲ ▼ zvolte označenou scénu, kterou chcete vymazat.

- 3 Stiskněte tlačítka CLEAR. Zobrazí se nápis "Delete selected marker? Proceed?" (vymazat zvolenou značku? provést?).
- 4 Tlačítka ◀ / ▶ zvolte položku "OK" a stiskněte tlačítka ENTER.
- 5 Zopakováním úkonů 2 – 4 vymažete další označené scény.
- 6 Nabídku vyhledávání značek vypnete stisknutím tlačítka RETURN (↶↷).

Kontrola obsahu médií DVD Video: Nabídky

Disky DVD mohou obsahovat nabídky, které umožňují přístup ke speciálním funkcím disku DVD. Nabídku disku zobrazíte stisknutím tlačítka DISC MENU/LIST. Položku nabídky zvolte příslušným číselným tlačítkem nebo zvýrazněte tlačítka ◀ ▶ ▲ ▼. Poté stiskněte tlačítka ENTER.

Nabídka titulu **DVD**

- 1 Stiskněte tlačítka TITLE. Obsahuje-li aktuální titul nabídku, ta se zobrazí na obrazovce televizoru. V opačném případě se zobrazí nabídka disku.
- 2 Nabídka může obsahovat tyto položky: pohled, jazykové mutace zvukového záznamu a titulů a kapitoly titulu.

Nabídka disku **DVD**

- 1 Stiskněte tlačítka DISC MENU/LIST. Zobrazí se nabídka disku.
- 2 Nabídku opustíte opětovným stisknutím tlačítka DISC MENU/LIST.

Pohled **DVD**



Pokud disk obsahuje sekvence snímání kamerami z různých úhlů, můžete volit mezi různými pohledy kamery.

- 1 Během přehrávání dvakrát stiskněte DISPLAY.
- 2 Pomocí tlačítek ▲ nebo ▼ zvolte ikonu ANGLE.
- 3 Pomocí opakovaného stisknutí tlačítek ◀ nebo ▶ zvolte požadovaný úhel.



Tip

Při přehrávání scén, které jsou snímány z více úhlů, bliká na obrazovce televizoru ukazatel ANGLE a signalizuje tak možnost přepnutí úhlu kamery.

Změna zvukového záznamu



Stiskněte tlačítka AUDIO, poté opakovaným stisknutím tlačítka ◀ / ▶ přepínejte mezi dostupnými jazykovými mutacemi nebo zvukovými stopami.



Poznámka

Některé disky mají zvukové stopy Dolby Digital i DTS. Je-li zvolen DTS, není k dispozici analogový výstup. Pro poslech zvukové stopy DTS připojte rekordér k dekodéru DTS prostřednictvím jednoho z digitálních výstupů. Další informace o propojení naleznete na straně 17.

Používání médií DVD a VideoCD (pokračování)

Změna zvukového kanálu

VCD **Video** **VR** **+RW** **+R**

Je-li vloženo médium VideoCD, stiskněte tlačítko AUDIO a poté při přehrávání opakovaným tisknutím tlačítka ◀ / ▶ přepínáte mezi různými zvukovými kanály (STEREO, LEFT nebo RIGHT). Je-li vloženo médium DVD-RW nahrané v režimu VR, které má hlavní a dvojjazyčný zvukový kanál, můžete tisknutím tlačítka AUDIO přepínat mezi položkami Main (L), Bilingual (R) a jejich kombinací (Main + Bilingual).

3D Surround

DVD **Video** **VR** **+RW** **+R** **VCD**

Tento přístroj dokáže vytvářet efekt 3D Surround, který simuluje vícekanálovou reprodukci zvuku a místo pěti či více reproduktorů, které jsou pro přehrávání vícekanálového zvuku domácího kina běžně zapotřebí, používá dva běžné stereofonní reproduktory.

- 1 Dvakrát stiskněte tlačítko DISPLAY (ZOBRAZIT) a potom pomocí tlačítek ▲ / ▼ vyberte ikonu zvuku. Potom pomocí tlačítek ◀ / ▶ vyberte možnost 3D SUR. (Prostorový zvuk).
- 2 Efekt 3D Surround vypnete volbou položky "NORMAL".

Titulky

DVD

Stisknutím tlačítka SUBTITLE a následným opakovaným tisknutím tlačítka ◀ / ▶ v průběhu přehrávání přepínáte mezi dostupnými jazykovými mutacemi titulků.

Vyhledávání míst na disku **VCD**

Pomocí této funkce můžete vyhledat jakékoli místo na médiu VideoCD. Tuto funkci používejte pouze při přehrávání VideoCD. Přehrávání bude pokračovat od zvoleného momentu záznamu.

- 1 Při přehrávání stiskněte tlačítko SEARCH. Obrazovka televizoru zobrazí grafické znázornění.



- 2 Tlačítkem ◀ / ▶ nastavte požadovaný začátek přehrávání.
- 3 Stisknutím tlačítka ENTER potvrďte zvolenou polohu. Přehrávání započne ve zvoleném momentu záznamu.

Poznámka

Tato funkce je k dispozici pouze v případě, že není uložena žádná značka.

Paměť posledního nastavení **DVD**

Tento rekordér ukládá do paměti uživatelská nastavení posledního přehrávaného média. Nastavení zůstávají v paměti i po vyjmutí disku z rekordéru a po vypnutí rekordéru. Vložíte-li disk, jehož nastavení je uloženo v paměti, automaticky se vyhledá poslední pozice na disku.

Poznámky

- Nastavení jsou uchovávána v paměti pro budoucí použití.
- Tento rekordér si nebude pamatovat nastavení disku, pokud rekordér vypnete, aniž byste spustili přehrávání disku.

Zvukový disk CD a používání souborů MP3/WMA

Přehrávání zvukového disku CD nebo souboru MP3/WMA

CD MP3 WMA

Tento rekordér DVD umožňuje přehrávat zvukové disk CD. Rovněž umožňuje přehrávat nahrávky ve formátu MP3/WMA na discích CD-ROM, CD-R, CD-RW, DVD±R nebo DVD±RW.

Před přehráváním nahrávek MP3/WMA si přečtěte poznámky na straně 38.

- 1 Vložte disk a zavřete přihrádku.**
Na obrazovce televizoru se zobrazí nabídka AUDIO CD nebo MP3/WMA CD



Nabídka AUDIO CD

Nabídka MP3/WMA

- 2 Pomocí tlačítek ▲ / ▼ vyberte skladbu a potom stiskněte tlačítko ► (PLAY/Přehrát).**

Spustí se přehrávání.

Během přehrávání bude na displeji zobrazena uplynulá délka aktuální skladby a nabídka.

Na konci disku bude přehrávání ukončeno.

Tipy

- Stisknutím tlačítka RETURN můžete sledovat televizní kanál nebo video. Stisknutím tlačítka DISC MENU/LIST (Nabídka/seznam) se vrátíte do režimu Music (Hudba).
- Stisknutím tlačítka RETURN můžete sledovat televizní kanál nebo video. Stisknutím tlačítka DISC MENU/LIST (Nabídka/seznam) se vrátíte do režimu Music (Hudba).
- U disků CD se smíšeným obsahem (zvukové stopy, soubory MP3/WMA a JPEG) můžete opakovaným stisknutím tlačítka TITLE (Titul) vybírat mezi nabídkou Music-Audio CD (Hudba-Zvukové CD), Music-MP3/WMA CD (Hudba-MP3 CD) a Photo CD (CD s fotografiemi).
- Pokud vyberete soubor MP3 a stisknete tlačítko DISPLAY (ZOBRAZIT), zobrazí se informace o souboru. Dalším stisknutím tlačítka DISPLAY odstraníte informace o souboru. Pokud vyberete složku a stisknete tlačítko DISPLAY (ZOBRAZIT), zobrazí se počet podložek a počet souborů MP3/WMA ve složce.
- Chcete-li přejít ze seznamu souborů zpět na seznam složek, pomocí tlačítek ▲/▼ označte a stisknete tlačítko ENTER a vrátíte se na předchozí obrazovku nabídky.

- 3 Přehrávání můžete kdykoli ukončit stisknutím tlačítka STOP (■).**

Možnosti nabídky Music (Hudba)

1. Chcete-li zobrazit možnosti nabídky, vyberte v nabídce skladbu (nebo složku) a potom stiskněte tlačítko ENTER.
2. Pomocí tlačítek ▲ / ▼ vyberte požadovanou možnost a potom stisknutím tlačítka ENTER výběr potvrďte.

Možnosti nabídky Music-Audio CD (Hudba-Zvukové CD) CD

Přehrát

Play (Přehrát): Spustí přehrávání vybrané skladby.

Přid. progr.

Přid. progr.: Slouží k přidávání skladeb do seznamu Program List (Seznam programů). (strana 39)

Náhodně

Náhodně: Přehrávání stop v náhodném pořadí.

Možnosti nabídky Music-MP3 CD (Hudba-CD) MP3 WMA

- Při výběru skladby

Přehrát

Play (Přehrát): Spustí přehrávání vybrané skladby.

Přid. progr.

Přid. progr.: Slouží k přidávání skladeb do seznamu Program List (Seznam programů). (strana 39)

Náhodně

Náhodně: Přehrávání stop v náhodném pořadí.

- Při výběru složky

Otevřít

Open (Otevřít): Zobrazí podsložky a soubory MP3/WMA ve složce.

Přid. progr.

Přid. progr.: Slouží k přidávání skladeb ve složce do seznamu Program List (Seznam programů). (strana 39)

Zvukový disk CD a používání souborů MP3/WMA (pokračování)

Pozastavení přehrávání **CD** **MP3** **WMA**

- 1 V průběhu přehrávání stiskněte tlačítko PAUSE/STEP (II)
- 2 Přehrávání obnovíte stisknutím tlačítka ► (PLAY) nebo opětovným stisknutím tlačítka PAUSE/STEP (II).

Přesun na jinou skladbu

CD **MP3** **WMA**

- V průběhu přehrávání krátce stiskněte tlačítko SKIP ◀◀ nebo ▶▶. Docílíte tak přesun na následující stopu nebo na začátek aktuální stopy.
- Dvojitým krátkým stisknutím tlačítka SKIP ◀◀ přepnete předcházející skladbu.
- Chcete-li u zvukového disku CD přejít přímo k některé skladbě, zadejte číslo skladby pomocí číselných tlačítek (0-9) během přehrávání v seznamu Track List (Seznam skladeb).

Režimy přehrávání **CD** **MP3** **WMA**

Během přehrávání disku opakovaně stiskněte PLAY MODE pro výběr režimu přehrávání.

CD: REPEAT TRACK, REPEAT ALL, RANDOM, (NORMAL)

MP3 a WMA: REPEAT TRACK, REPEAT FOLDER, RANDOM, (NORMAL)

Zatímco je disk v režimu zastaveno, opakovaně stiskněte PLAY MODE pro výběr režimu přehrávání.

CD, MP3 a WMA: RANDOM, (NORMAL)



Tip

Po stisknutí tlačítka SKIP ▶▶ při přehrávání v náhodném pořadí přístroj zvolí jinou stopu a pokračuje v přehrávání v náhodném pořadí

Změna zvukového kanálu

CD **MP3** **WMA**

Opakovaným stisknutím tlačítka AUDIO uslyšíte různé zvukové kanály (stereo, pravý kanál nebo levý kanál).

Vyhledávání **CD**

- 1 V průběhu přehrávání stiskněte tlačítko BACKWARD (◀◀) nebo FORWARD (▶▶)
Rekordér se přepne do režimu vyhledávání.
- 2 Stisknutím tlačítka BACKWARD (◀◀) nebo FORWARD (▶▶) zvolte požadovanou rychlost: ◀◀◀, ◀◀◀◀, ◀◀◀◀◀ (zpět) nebo ▶▶, ▶▶▶, ▶▶▶▶ (vpřed).
Nabídka na obrazovce zobrazuje rychlost a směr vyhledávání.
- 3 Stisknutím tlačítka ► (PLAY) režim vyhledávání opustíte.

Opakování A-B **CD**

Opakování úseku titulu:

- 1 Ve zvoleném počátečním bodě stiskněte tlačítko A-B. Obrazovka televizoru krátce zobrazí symbol "A-".
- 2 Ve zvoleném koncovém bodě opět stiskněte tlačítko A-B. Obrazovka televizoru krátce zobrazí "A-B" a započne přehrávání opakovaného úseku.
- 3 Opakování úseku zrušíte opětovným stisknutím tlačítka A-B. Symbol opakovaného přehrávání zmizí z obrazovky nabídky.

Informace o nahrávkách ve formátu MP3/WMA

O formátu MP3

- Soubor s příponou názvu „.mp3“ je souborem zvukových dat komprimovaných metodou MPEG1 audio layer3. Soubory s příponou názvu „.mp3“ nazýváme "soubory MP3".
- Rekordér není schopen číst soubory MP3, které mají jinou příponu názvu než ".mp3".

Co je WMA (Windows Media Audio)

- WMA soubor je technologie zvukové komprese vyvinutá společností Microsoft.
- WMA (Windows Media Audio) nabízí dvojnásobnou kompresi oproti formátu MP3.

Slučitelnost disků MP3/WMA s tímto rekordérem má následující omezení:

1. Fyzický formát CD-R musí být "ISO 9660" a "JOLIET".
2. Nahrajete-li soubory MP3/WMA pomocí programového vybavení, které nevytváří souborový systém, např. "Direct-CD" apod., nebude je možné přehrávat. Doporučujeme vám použití programu "Easy-CD Creator", které vytváří souborový systém ISO 9660 nebo JOLIET.
3. Celkový počet souborů a adresářů na disku nesmí dosáhnout počtu 999.
Tento rekordér DVD pro dosažení optimální kvality přehrávání vyžaduje média/nahrávky splňující určité technické standardy.

Média DVD, jež jsou distribuována nahraná, tyto standardy splňují automaticky. Existuje mnoho odlišných typů formátů nahrávatelných disků (včetně CD-R obsahujících soubory MP3/WMA), které, aby je bylo možné přehrávat, musejí splňovat určité podmínky (viz výše).

Upozorňujeme zákazníky, že pro stažení souborů MP3/WMA a hudby z internetu může být zapotřebí svolení. Naše společnost nemá oprávnění k udělení takového svolení. Svolení může poskytnout pouze držitel autorských práv.

Programované přehrávání zvukového disku CD a souborů MP3/WMA

Funkce Program umožňuje ukládat oblíbené skladby z libovolného disku do paměti rekordéru. Program může obsahovat až 99 skladeb (zvukový disk CD) nebo 256 skladeb (MP3/WMA).

1 Vložte zvukový disk CD nebo disk MP3/WMA.

Zobrazí se nabídka Audio CD (Zvukový disk CD) nebo MP3/WMA CD.

2 Pomocí tlačítek ▲ ▼ vyberte stopu nebo složku v seznamu a potom stiskněte tlačítko ENTER.

Možnosti se zobrazí v levé části nabídky.

3 Pomocí tlačítek ▲ ▼ označte ikonu Přidání prog. (Přidat do programu) a potom stiskněte tlačítko ENTER.

Vybraná stopa bude přidána do nabídky Program List (Seznam programu).

4 Chcete-li do seznamu Program vložit další skladby, zopakujte kroky 2-3.

Tip

Můžete přidávat více skladeb najednou ze seznamu do nabídky Program List (Seznam programu).

1. Vyberte stopu a potom stiskněte tlačítko MARKER (ZNAČKOVAČ).
2. Chcete-li označit další stopy, zopakujte krok 1.
3. Vyberte libovolnou stopu a potom stiskněte tlačítko ENTER.
Možnosti se zobrazí v levé části nabídky.
4. Pomocí tlačítek ▲ / ▼ označte ikonu Program Add (Přidat do programu) a potom stiskněte tlačítko ENTER.
Všechny označené stopy budou přidány do nabídky Program List (Seznam programu).

Poznámky

- Pomocí tlačítka CLEAR (VYMAZAT) můžete vybrat všechny stopy nebo odstranit všechny označené stopy.
- Vyberete-li složku pro programované přehrávání, budou všechny stopy ve složce přidány do nabídky Program List (Seznam programu).

5 AUDIO CD (ZVUKOVÝ DISK CD): Pomocí tlačítka ► můžete procházet nabídku Program list (Seznam programu).

6 Pomocí tlačítek ▲ / ▼ vyberte stopu, kterou chcete začít přehrávat.

7 Stisknutím tlačítka PLAY (▶) (PŘEHRÁT) spusťte přehrávání.

Přehrávání bude zahájeno v pořadí, ve kterém jste naprogramovali stopy; v okně displeje se zobrazí indikátor PRG.

Přehrávání bude ukončeno po přehraní poslední naprogramované skladby v nabídce Program List (Seznam programu).

8 Chcete-li obnovit normální přehrávání z programovaného přehrávání, vyberte některou skladbu ze seznamu a potom stiskněte tlačítko PLAY (▶) (PŘEHRÁT).

Indikátor PRG zmizí z okna displeje.

Možnosti nabídky Program List

(Seznam programu)

1. Chcete-li zobrazit možnosti nabídky, vyberte v nabídce Program List (Seznam programu) skladbu a potom stiskněte tlačítko ENTER.
The menu options appear on the left side of the menu.
2. Pomocí tlačítek ▲ / ▼ vyberte požadovanou možnost a potom stisknutím tlačítka ENTER výběr potvrďte.

Přehrát

Přesun

Náhodně

Smazat

Play (Přehrát): Přehrávání bude zahájeno od vybrané skladby a v pořadí, ve kterém jste skladby naprogramovali.

Move (Přesunout): Umožňuje měnit pořadí skladeb v programu.

Náhodně: Přehrávání stop v náhodném pořadí.

Delete (Smazat): Vymaže skladby v nabídce Program List (Seznam programu).

Opakované přehrávání naprogramovaných skladeb

Stisknutím tlačítka PLAY MODE během přehrávání vyberte požadovaný režim opakování.

- TRACK (Skladba): zopakuje aktuální skladbu.
- ALL (Vše): zopakuje všechny skladby v nabídce Program List (Seznam programu).
- Náhodně: Přehrávání stop v náhodném pořadí.
- OFF (žádné zobrazení): žádné opakované přehrávání.

Vymazání skladby z nabídky Program List

1. V nabídce Program List (Seznam programu) vyberte skladbu, kterou chcete vymazat.

Tip

Chcete-li vybrat více souborů, použijte tlačítko MARKER (Značkovač).

2. Stiskněte tlačítko ENTER.
V levé části nabídky budou zobrazeny možnosti.
3. Vyberte možnost Delete (Smazat) a potom stiskněte tlačítko ENTER.
Vybraná skladba bude vymazána z nabídky Program List (Seznam programu).

Změna pořadí skladeb v nabídce Program List (Seznam programu)

1. Vyberte skladbu, kterou chcete přesunout.

Tip

Chcete-li vybrat více souborů, použijte tlačítko MARKER (Značkovač).

2. Stiskněte tlačítko ENTER.
V levé části nabídky budou zobrazeny možnosti.
3. Vyberte možnost Move (Přesunout) a potom stiskněte tlačítko ENTER.
V nabídce Program List (Seznam programu) se zobrazí žlutý pruh.
4. Pomocí tlačítek ▲ / ▼ přesuňte žlutý pruh na požadované místo a potom stiskněte tlačítko ENTER.
Vybraná skladba bude přesunuta.

Používání souborů JPEG

Zobrazení souboru JPEG **JPEG**

Přehrávač může přehrávat disky s JPEG soubory. Před přehráváním nahrávek JPEG si přečtěte část Poznámky k nahrávkám JPEG na straně 40.

- 1 Vložte disk a zavřete přihrádku.**
Na obrazovce televizoru se zobrazí nabídka Photo (Fotografie).

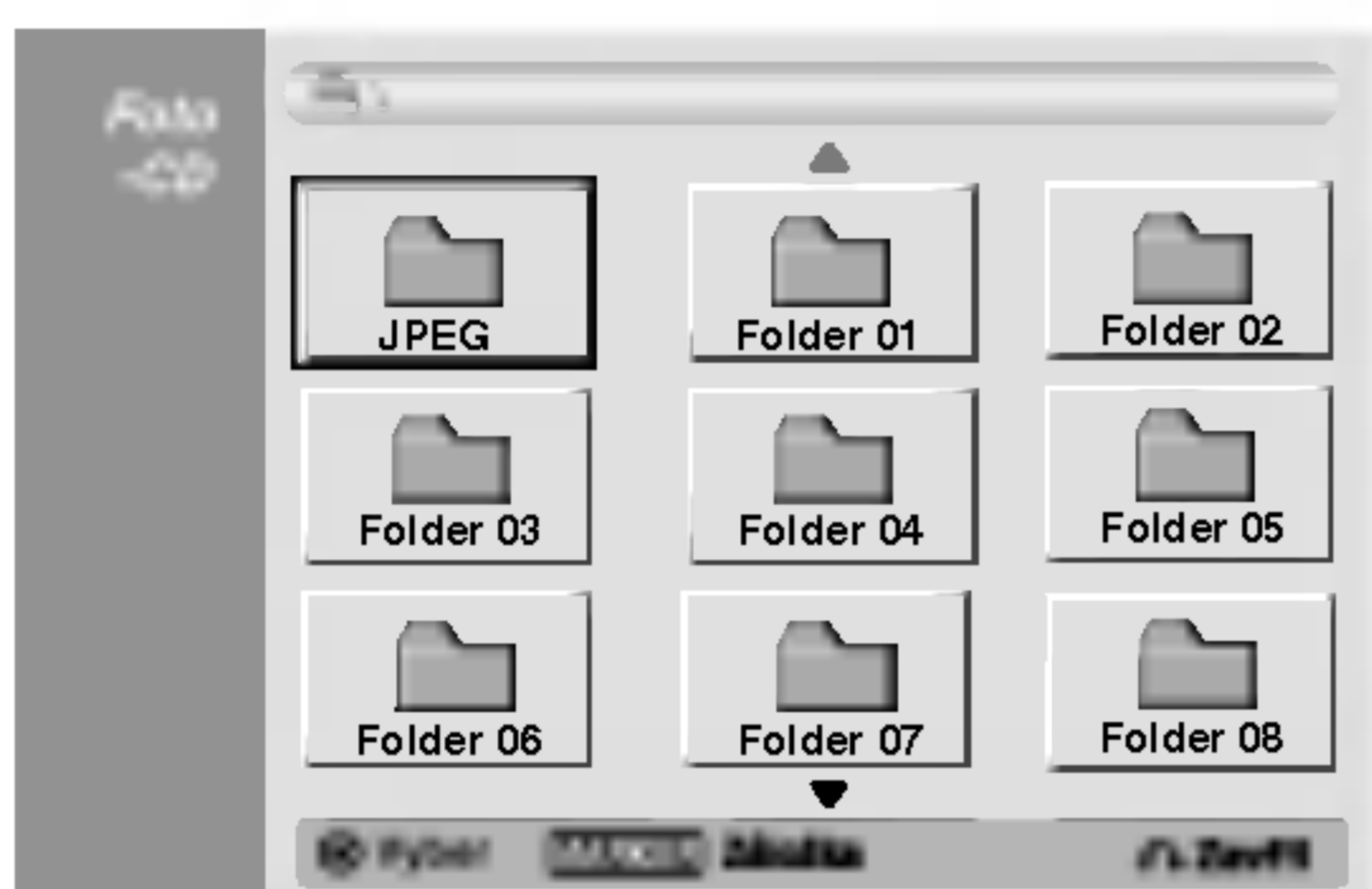

- 2 Pomocí tlačítek ▲ ▼ ◀ ▶ vyberte některou složku a potom stiskněte tlačítko ENTER.**
V levé části nabídky bude zvýrazněna ikona Open (Otevřít).

- 3 Stiskněte tlačítko ENTER.**
Zobrazí se seznam souborů ve složce.



N Poznámka

Pokud se  nabídky Photo (Fotografie) zobrazí ikona, znamená to, že tyto soubory JPEG nelze zobrazit.

- 4 Pomocí tlačítek ▲ ▼ ◀ ▶ vyberte některý soubor a potom stiskněte tlačítko ENTER.**

 V levé části nabídky se zobrazí možnosti.

- Pokud se nacházíte v seznamu souborů a chcete se vrátit do seznamu složek, pomocí tlačítek ▲ / ▼ na dálkovém ovladači označte ikonu a stiskněte tlačítko ENTER .
- Stisknutím tlačítka RETURN můžete sledovat televizní kanál nebo video. Stisknutím tlačítka DISC MENU/LIST (Nabídka/seznam) se vrátíte do režimu Photo (Fotografie).
- U disků CD se smíšeným obsahem (zvukové stopy, soubory MP3/WMA a JPEG) můžete opakovaným stisknutím tlačítka TITLE (Titul) vybírat mezi nabídkou AUDIO CD (Zvukový disk CD), MP3/WMA CD a Photo CD (CD s fotografiemi).

- 5 Pomocí tlačítek ▲ / ▼ vyberte možnost Plnýpohled (Celá obrazovka) a potom stiskněte tlačítko ENTER.**

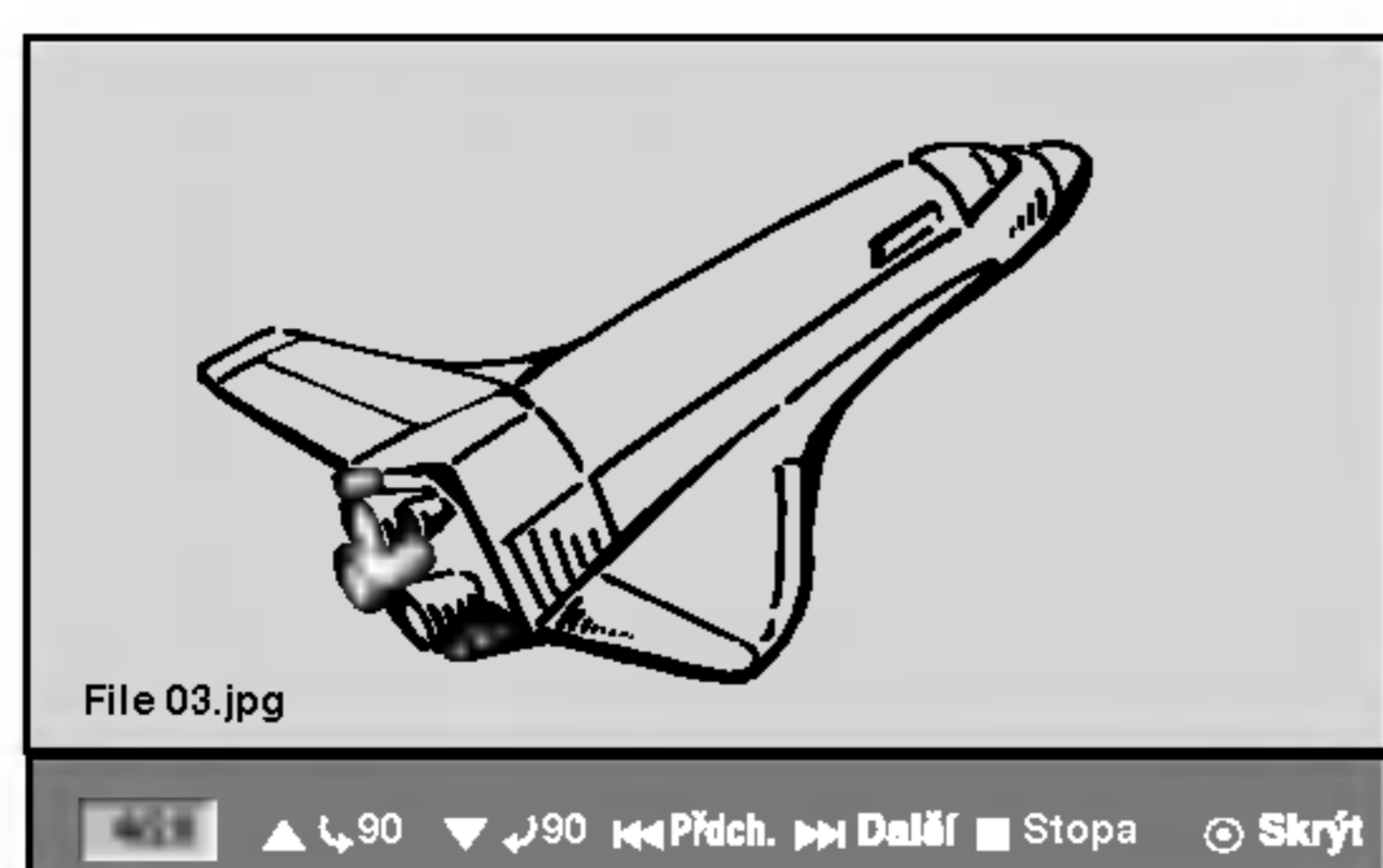

- 6 Prohlížení můžete kdykoli ukončit stisknutím tlačítka STOP.**
Znovu se zobrazí nabídka Photo (Fotografie).

Přeskakování obrázků

Během prohlížení můžete jedním stisknutím tlačítka SKIP (◀◀ nebo ▶▶) přejít na další soubor nebo se vrátit na předchozí soubor.

Otáčení obrázků

Během prohlížení můžete pomocí tlačítek ▲ / ▼ překloupnout obrázek vlevo nebo vpravo.

Slide Show (Prezentace)

1. V nabídce Photo (Fotografie) vyberte možnost Slide Show (Prezentace).
2. Stiskněte tlačítko ENTER.
Zobrazí se nabídka Slide Show (Prezentace).



3. Pomocí tlačítek ▲ ▼ ◀ ▶ nastavte možnosti.
Object (Objekt): Selected file (Vybraný soubor) nebo All files (Všechny soubory).
Speed (Rychlost): slouží ka nastavení rychlosti prezentace (Slow/Pomalou, Normal/Normálně nebo Fast/Rychle)
4. Chcete-li spustit prezentaci, vyberte možnost Start a potom stiskněte tlačítko ENTER.
5. Stisknutím tlačítka STOP prezentaci ukončíte a vrátíte se do nabídky Photo (Fotografie).

N Poznámka

Pro výběr více souborů použijte tlačítko MARKER (Značkovač).

Poznámky k nahrávkám JPEG

- V závislosti na velikosti a počtu souborů JPEG bude pravděpodobně trvat několik minut, než rekordér načte obsah disku. Pokud se uživatelské rozhraní na obrazovce nezobrazí ani po uplynutí několika minut, jsou některé soubory pravděpodobně příliš velké. Snižte rozlišení souborů JPEG na méně než 4 megapixely a vypalte nový disk.
- Celkový počet souborů a složek je neomezený, ale celkový počet souborů ve složce nesmí přesáhnout 999.
- Některé disky mohou být nekompatibilní z důvodu odlišných formátů nahrávání nebo stavu
- Používáte-li k vypálení souborů JPEG na disk CD-R software, jako například Easy CD Creator, před zkopírováním souborů do uspořádání disku zkontrolujte, zda mají všechny vybrané soubory příponu JPG.
- Soubory s příponou JPE přejmenujte na soubory s příponou JPG .
- Tento rekordér nemůže načítat názvy souborů bez přípony JPG, i když lze tyto soubory jako soubory formátu JPEG v Průzkumníkovi Windows®.

Přehrávání pásky v režimu videorekordéru

Příprava

- Než budete používat dálkové ovládání, stisknutím tlačítka **VCR** vyberte zařízení, které chcete používat.
- Zapněte televizor a vyberte vstupní zdroj videa připojený k rekordéru.
- Zvukový systém: Zapněte zvukový systém a vyberte vstupní zdroj připojený k rekordéru.

Běžné přehrávání **VHS**

1 Vložte nahranou videokazetu.

Rozsvítí se indikátor  a rekordér se automaticky zapne.

- Zkontrolujte, zda v okně displeje nesvítí indikátor **TIMER (ČASOVAČ)**. V opačném případě stiskněte jednou tlačítka **POWER (NAPÁJENÍ)**.
- Po vložení pásky bez bezpečnostního jazýčku zahájí rekordér automaticky přehrávání.

2 Stiskněte jednou tlačítka **PLAY (▶)**.

Na obrazovce televizoru se zobrazí ikona **PLAY (PŘEHRÁVÁNÍ)**.

- Není třeba vybrat rychlost přehrávání pásky. Rekordér vybere rychlost automaticky.

3 Stisknutím tlačítka **STOP (■)** zastavíte přehrávání.

Na obrazovce televizoru se zobrazí ikona **STOP (ZASTAVENO)**.

Pokud se páska přehraje až do konce před stisknutím tlačítka **STOP (■)** rekordér se automaticky zastaví, převine a vysune pásku a automaticky se vypne.

N Poznámky

- Pokud si během přehrávání videokazety přejete přehrávat DVD, stisknutím **DVD (nebo DVD/VCR)** přepnete na režim DVD a můžete začít přehrávat DVD. Opětovným stiskem **VCR (nebo DVD/VCR)** se vrátíte do režimu videokazety. Přehrávání videokazety začne od místa, kde bylo přerušeno (**PAL Páska**).
- Nelze přehrávat DVD a videokazetu zároveň.

Sledování kvality **VHS**

Automatické sledování kvality

Funkce automatického sledování kvality upravuje obraz a odstraňuje vybělení obrazu nebo pruhy.

Tato funkce je k dispozici v následujících případech:

- Páska se přehrává poprvé.
- Mění se rychlost pásky (**SP, LP**).
- Pruhy a vybělení obrazu jsou způsobeny poškrábáním pásky.

Ruční sledování

Pokud se na obrazovce během přehrávání objeví šum, stiskněte některé z tlačítek **PR/TRK (▲/▼)** na dálkovém ovládání, nebo tlačítka **PROG. (▲/▼)** na předním panelu, dokud šum nezmizí z obrazovky.

- Pokud se objeví svislé chvění, použijte tyto ovládací prvky velice opatrně.
- Po vyjmutí pásky nebo odpojení napájecí šňůry déle než 3 sekundy se funkce sledování kvality automaticky resetuje do normálního stavu.

Speciální efekty přehrávání **VHS**



Poznámky k speciálním efektům přehrávání

- Na obrazovce televizoru se zobrazí vodorovné čáry (šumy). To je normální.
- V režimech speciálních efektů bude zvuk automaticky ztlumen, tzn. během hledání není k dispozici žádný zvuk.
- Během režimů vysokorychlostního hledání je zapotřebí před vstupem do režimu přehrávání krátká doba na stabilizaci rychlosti pásky. Po tuto dobu může dojít k mírnému rušení.

Hledání

Tato funkce umožňuje vizuálně vyhledávat požadovanou scénu na pásce dopředu nebo dozadu.

1 Během přehrávání stiskněte tlačítka **BACKWARD (◀◀)** nebo **FORWARD (▶▶)**.

Rekordér se přepne do režimu hledání.

- Ponecháte-li rekordér v režimu hledání déle než 3 minuty, rekordér přejde automaticky do režimu přehrávání, aby se chránila páska a hlavy videa.
- 2 Chcete-li se vrátit zpět, stiskněte tlačítka **PLAY (▶)** (**PŘEHRÁT**).

Znehybnění obrazu a přehrávání po snímcích

1 Během přehrávání stiskněte tlačítka **PAUSE/STEP (||)** (**POZASTAVIT/KROKOVAT**).

Na obrazovce televizoru se zobrazí znehybněný obraz.

- Pokud se znehybněný obraz svisle chvěje, stabilizujte jej pomocí tlačítek **PR/TRK (▲/▼)** na dálkovém ovládání.
 - Ponecháte-li rekordér v režimu znehybněného déle než 5 minut, rekordér přejde automaticky do režimu zastavení, aby se chránila páska a hlavy videa.
- 2 Opakovaným stisknutím tlačítka **PAUSE/STEP (||)** (**POZASTAVIT/KROKOVAT**) můžete procházet a prohlížet jednotlivé snímky.
- 3 Chcete-li se vrátit zpět, stiskněte tlačítka **PLAY (▶)** (**PŘEHRÁT**).

Zpomalené přehrávání

1 V režimu znehybněného obrazu stiskněte tlačítka **FORWARD (▶▶)**.

Páska se bude přehrávat 1/19krát pomaleji, než normálně.

- Během zpomaleného přehrávání použijte tlačítka **PR/TRK (▲/▼)**.
 - Pokud zpomalené přehrávání pokračuje déle, než 3 minuty, rekordér se automaticky přepne do režimu normálního přehrávání.
- 2 Chcete-li se vrátit zpět, stiskněte tlačítka **PLAY (▶)** (**PŘEHRÁT**).

Funkce čítače paměti

Tato funkce je výhodná, pokud chcete část pásky přehrát ihned po dokončení nahrávání, nebo pokud se chcete opakovaně vracet na stejné místo.

1 Začněte přehrávat pásku.

2 Opakovaným stisknutím tlačítka **DISPLAY (ZOBRAZIT)** zobrazte na obrazovce televizoru čítač reálného času.

3 V místě, které budete chtít později vyhledat, stisknutím tlačítka **CLEAR (VYMAZAT)** resetujte počítadlo reálného času na 0:00:00.

Pokračujte v nahrávání nebo přehrávání.

4 Po dokončení nahrávání nebo přehrávání stiskněte tlačítka **STOP**.

5 Stiskněte tlačítka **RETURN (NÁVRAT DO VÝCHOZÍHO BODU)**.

Páska se automaticky zastaví, jakmile se počítadlo vrátí na hodnotu přibližně 0:00:00.

ZÁKLADY NAHRÁVÁNÍ

Základy nahrávání z televizoru

Při nahrávání televizního programu postupujte dle pokynů uvedených níže. Nahrávání bude okamžitě spuštěno a bude pokračovat, dokud nebude zaplněn disk nebo páska nebo dokud neukončíte nahrávání.

1 Zapněte rekordér, vyberte zařízení (VCR nebo DVD) pro nahrávání a vložte nahrávací disk nebo pásku.

Rovněž zkontrolujte, zda je výstup televizoru nastaven na požadovaný rekordér.

2 Dle potřeby opakovaným stisknutím tlačítka REC MODE nastavte nahrávací režim.

DVD: SP (standardní kvalita), LP (nízká kvalita), XP (vysoká kvalita), EP (rozšířená kvalita)
VCR: SP (standardní nahrávání), LP (dlouhé nahrávání)a)

3 Pomocí tlačítka PROG. (▲/▼) na předním panelu nebo tlačítek PR/TRK (▲/▼) na dálkovém ovládacím vybírejte televizní kanál, který chcete nahrávat.

4 Pomocí tlačítka AUDIO (ZVUK) vyberte zvukový kanál, který chcete nahrávat.

V následující tabulce je uvedeno, co se nahraje při různých nastaveních pro různé typy vysílání. V posledním sloupci (Během nahrávání) ukazuje, co uslyšíte během nahrávání.

Zvuk televizního vysílání	Vybraný zvuk	Vysílaný zvuk				Během nahrávání
		Režim VR nebo Páska		Režim videa, +R nebo +RW		
		L Ch	R Ch	L Ch	R Ch	
STEREO	STEREO/MAIN	STEREO		STEREO		STEREO
	STEREO/SUB	STEREO		STEREO		STEREO
	MONO/MAIN	MONO		MONO		MONO
MAIN+SUB	STEREO/MAIN	MAIN	SUB	MAIN	MAIN	MAIN
	STEREO/SUB	MAIN	SUB	SUB	SUB	SUB
	MONO/MAIN	MAIN	SUB	MAIN	MAIN	MAIN
MONO	STEREO/MAIN	MONO		MONO		MONO
	STEREO/SUB	MONO		MONO		MONO
	MONO/MAIN	MONO		MONO		MONO

5 Jednou stiskněte tlačítko REC (●)

- Začne nahrávání (ukazatel REC na displeji svítí).
- Nahrávání bude pokračovat, dokud nestisknete tlačítko STOP (■) nebo dokud se nezaplní disk nebo páska.
 - Chcete-li pořídit nahrávku předem určené délky, postupujte dle Nahrávání s časovačem vpravo.

6 Stisknutím tlačítka STOP (■) zastavte nahrávání.

Nahrávání se stopkami

Nahrávání se stopkami umožňuje snadné nahrávání předem nastaveného trvání bez použití programovacího časovače.

1 Proveďte úkony 1 – 5 uvedené vlevo (základní nahrávání z televizoru).

2 Opakovaným stisknutím tlačítka REC (●) zvolte dobu nahrávky.

Po prvním stisknutí se spustí nahrávání.

DVD: Každé následné stisknutí prodlouží dobu nahrávání o 10 minut až do dosažení volného místa na médiu.

VCR: Každým dalším stisknutím tlačítka prodloužíte nahrávání o 30 minut. Než budete pokračovat, zkontrolujte, zda zbývá dostatečné množství pásky VHS pro nahrávání.



Nabídka nahrávání se stopkami

Kontrola délky nahrávání

Jedním stisknutím tlačítka REC (●) lub DISPLAY zkontrolujete délku nahrávání.

Uložené nastavení krátce zobrazí obrazovka televizoru.

Prodloužení délky nahrávání

Délku nahrávání lze kdykoli prodloužit stisknutím tlačítka REC (●).

Při každém dalším stisknutí se délka nahrávání prodlouží o 10 minut (DVD) až do dosažení volného místa na médiu nebo 30 minut (VCR).

Pozastavení nahrávání

- Stisknutím tlačítka PAUSE/STEP (||) pozastavíte nahrávání disku nebo pásky.
- Chcete-li pokračovat v nahrávání, stiskněte tlačítko PAUSE/STEP (||) nebo REC (●).

N Poznámky

- Stisknete-li tlačítko PAUSE/STEP (||) během časovaného nahrávání, bude nahrávání zrušeno.
- Po ukončení časovaného nahrávání se rekordér automaticky vypne.
- Pokud je přístroj v okamžiku, kdy skončí okamžité časované nahrávání DVD, v režimu nahrávání videokazety, nedojde k jeho automatickému vypnutí.

Nahrávání jednoho televizního programu se současným sledováním jiného televizního programu

- Stisknutím tlačítka TV/VCR v průběhu nahrávání zvolte režim televizoru.
- Prostřednictvím televizoru zvolte kanál, který chcete sledovat.

T Tipy

Při nahrávání na videokazetu můžete změnit nahrávaný kanál v režimu pozastavení záznamu. (V režimu pozastavení záznamu na DVD nelze nahrávaný kanál měnit.)

N Poznámky

- Pokud si během záznamu na videokazetu přejete přehrávat DVD, stisknutím DVD (nebo DVD/VCR) přepnete na režim DVD a můžete začít přehrávat DVD. Přehrávání videokazety během záznamu na DVD není možné.
- Pokud si během záznamu na videokazetu přejete použít záznam na DVD, stisknutím DVD (nebo DVD/VCR) přepnete na režim DVD a můžete začít nahrávat DVD. Nahrávání videokazety během záznamu na DVD není možné.

ZÁKLADY NAHRÁVÁNÍ (pokračování)

Kopírování z disku DVD na kazetu VCR

Obsah disku DVD můžete zkopírovat na pásku VHS pomocí tlačítka DUBBING (nebo DUB) (KOPÍROVÁNÍ).

N Poznámka

Disk nebo disky DVD chráněné proti kopírování nelze kopírovat. Není dovoleno kopírovat disky DVD kódované technologií na ochranu autorských práv společnosti Macrovision.

- 1 Vložte pásku VHS.**
Vložte prázdnou videokazetu VHS do přihrádky pro kazetu.
- 2 Vložte disk.**
Vložte disk, který chcete kopírovat, do přihrádky DVD a zavřete přihrádku.
- 3 Stisknutím tlačítka DVD na dálkovém ovladači nebo tlačítka DVD/VCR na předním panelu přepněte rekordér do režimu DVD.**
- 4 Pomocí funkcí PLAY (PŘEHRÁT) a PAUSE (POZASTAVIT) vyhledejte na disku DVD místo, od kterého chcete začít nahrávat.**
Chcete-li dosáhnout optimálního výsledku, pozastavte přehrávání v místě, od kterého chcete nahrávat.
- 5 Stiskněte tlačítko DUBBING (KOPÍROVÁNÍ) na dálkovém ovládání nebo tlačítko DUB na předním panelu.**
Na displeji se zobrazí nabídka Copy to VCR (Kopírování na VCR).

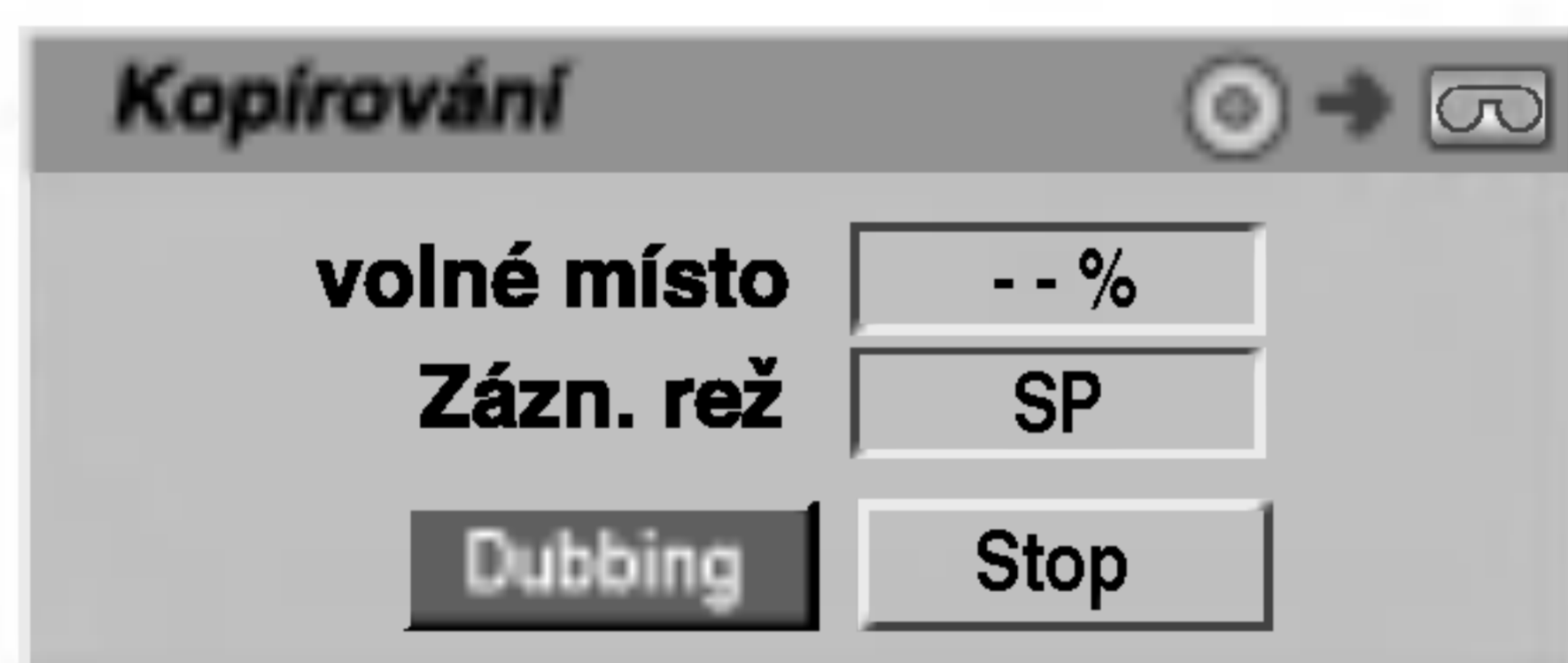

- 6 Pomocí tlačítek ▲ / ▼ / ◀ / ▶ vyberte požadovaný režim nahrávání:**
 - SP (standardní nahrávání)
 - LP (dlouhé nahrávání, dvojnásobek SP).
- 7 Vyberte možnost Dubbing (Kopírování) a potom stisknutím tlačítka ENTER nebo DUBBING (KOPÍROVÁNÍ) (nebo DUB) spusťte kopírování.**

T Tip

Stisknete-li tlačítko PAUSE/STEP (POZASTAVIT/KROKOVAT) v režimu kopírování, bude přihrádka disku DVD a přihrádka kazety VCR pozastavena a indikátor "DUB" na displeji na předním panelu bude blikat. V režimu pozastavení můžete upravit polohu přehrávání disku DVD pomocí tlačítek PLAY (PŘEHRÁT), BACKWARD (ZPĚT), FORWARD (DOPŘEDU), PAUSE/STEP (POZASTAVIT/KROKOVAT) atd. Kazeta v přihrádce VCR zůstane pozastavená. Chcete-li pokračovat v kopírování, stiskněte dvakrát tlačítko DUBBING (KOPÍROVÁNÍ) (nebo DUB).

- 8 Ukončete kopírování.**
Kopírování můžete kdykoli ukončit stisknutím tlačítka STOP (■).
Po skončení filmu na disku DVD musíte kopírování ukončit ručně; v opačném případě bude rekordér nahrávku přehrávat a kopírovat znovu a znovu.

Kopírování z kazety VCR na disk DVD

Obsah kazety VHS můžete zkopírovat na nahrávací disk DVD pomocí tlačítka DUBBING (KOPÍROVÁNÍ) (nebo DUB). Tímto způsobem můžete archivovat staré pásky VHS na disky DVD.

N Poznámka

Pásky VHS, které jsou chráněné proti kopírování, nelze kopírovat. Není dovoleno kopírovat pásky kódované technologií na ochranu autorských práv společnosti Macrovision.

- 1 Vložte nahrávací disk DVD.**
Vložte prázdný nahrávací disk DVD do přihrádky DVD a zavřete přihrádku.
- 2 Vložte pásku VHS.**
Vložte videokazetu VHS, kterou chcete kopírovat, do přihrádky VCR.
- 3 Stisknutím tlačítka VCR na dálkovém ovladači nebo tlačítka DVD/VCR na předním panelu přepněte rekordér do režimu VCR.**
- 4 Pomocí funkcí PLAY (PŘEHRÁT) a PAUSE (POZASTAVIT) vyhledejte na kazetě VHS místo, od kterého chcete začít nahrávat.**
Chcete-li dosáhnout optimálního výsledku, pozastavte přehrávání v místě, od kterého chcete nahrávat.
- 5 Stiskněte tlačítko DUBBING (KOPÍROVÁNÍ) na dálkovém ovládání nebo tlačítko DUB na předním panelu.**
Na displeji se zobrazí nabídka Copy to DVD (Kopírování na DVD).

N Poznámka

Disk DVD±RW je třeba před kopírováním inicializovat; viz strana 27.



- 6 Pomocí tlačítek ▲ / ▼ / ◀ / ▶ vyberte požadovaný režim nahrávání:**
 - EP (rozšířená kvalita)
 - LP (nízká kvalita)
 - SP (standardní kvalita)
 - XP (vysoká kvalita)
- 7 Vyberte možnost Dubbing (Kopírování) a potom stisknutím tlačítka ENTER nebo DUBBING (KOPÍROVÁNÍ) (nebo DUB) spusťte kopírování.**

T Tip

Stisknete-li tlačítko PAUSE/STEP (POZASTAVIT/KROKOVAT) v režimu kopírování, bude přihrádka disku DVD a přihrádka kazety VCR pozastavena a indikátor "DUB" na displeji na předním panelu bude blikat. V režimu pozastavení můžete upravit polohu přehrávání kazety VCR pomocí tlačítek PLAY (PŘEHRÁT), BACKWARD (ZPĚT), FORWARD (DOPŘEDU), PAUSE/STEP (POZASTAVIT/KROKOVAT) atd. Disk v přihrádce DVD zůstane pozastavený. Chcete-li pokračovat v kopírování, stiskněte dvakrát tlačítko DUBBING (KOPÍROVÁNÍ) (nebo DUB).

- 8 Ukončete kopírování.**
Kopírování můžete kdykoli ukončit stisknutím tlačítka STOP (■).
Po skončení pásky VHS bude kopírování automaticky ukončeno.

Časované nahrávání

Tento rekordér DVD umožňuje naprogramovat nahrávání až 8 programů v období jednoho měsíce.

- 1 Stiskněte tlačítko TIMER REC.**
Zobrazí se nabídka časovaného nahrávání.



- **Media (Médium)** – Zvolte médium (DVD nebo VCR).
- **PR** – Zvolte číslo kanálu uloženého v paměti nebo jeden z vnějších vstupů, který má být nahráván.
- **Date** – zvolte datum v intervalu 1 měsíce napřed nebo vyberte denní nebo týdenní program.
- **Start Time** – Nastavte čas začátku nahrávání.
- **End Time (Koncový čas)** – Slouží k nastavení koncového času nahrávání.
- **Mode** – Zvolte nahrávací režim.
DVD: SP, LP, EP, XP nebo AT (Auto)
VCR: SP, LP, AT (Auto)
Režim AT (Auto) určuje kolik času je k dispozici na disku nebo na pásce a v případě potřeby změny režim nahrávání, aby se dokončilo nahrávání programu. Režim AT není k dispozici, pokud je zapnutá funkce VPS/PDC.
- **VPS/PDC** – Systém VPS/PDC automaticky upravuje dobu začátku nahrávání tak, abyste nepřišli ani o program, jehož odvysílání je časově posunuté. Pro správnou činnost systému VPS/PDC musíte zadat správnou plánovanou dobu odvysílání a datum programu, který chcete nahrát. Systém VPS/PDC nemusí být k dispozici pro každou televizní stanici.

Poznámka

- Stanice podporující systém VPS/PDC obvykle uvádějí informace VPS/PDC na teletextových stránkách. Při nastavování nahrávání s časovačem použijte informace z těchto stránek.
- Tento rekordér potřebuje pro zapnutí a spuštění nahrávání přibližně 20 sekund. To znamená, že při použití systému VPS/PDC může dojít k případům, kdy není nahrán začátek programu.

- 2 Zadejte informace nezbytné pro požadovaná časovaná nahrávání.**

- ◀ / ▶ (vlevo/vpravo) – posouvá kurzor vlevo/vpravo
- ▲ / ▼ (nahoru/dolů) – mění nastavení v aktuální poloze kurzoru
- Opusťte nabídku časovaného nahrávání stisknutím tlačítka RETURN (↵)
- Stisknutím tlačítka TIMER REC zobrazíte seznam časovaného nahrávání.

- 3 Stisknutím tlačítka ENTER uložte program.**

Zobrazí se seznam Timer Record (Časovač nahrávání).

- 4 Stisknutím tlačítka RETURN (↵) opusťte programový seznam.**

- 5 Zkontrolujte, zda je vložen nahrávací disk nebo páska stisknutím tlačítka POWER (NAPÁJENÍ) přepněte rekordér do pohotovostního režimu.**

Poznámky

- Na displeji na předním panelu se zobrazí indikátor časovače.
- Pokud blikají indikátory disku a pásky, není vložen disk nebo páska nebo vložený disk není nahrávací.
- Rekordér nahraje zvuk podle aktuálního nastavení televizního přijímače (stereo, mono nebo dvojjazyčně). Před přepnutím rekordéru do pohotovostního režimu nastavte zvuk pomocí tlačítka AUDIO (ZVUK).
- Stisknutím tlačítka POWER (Napájení) zastavte časované nahrávání.
- Po ukončení časovaného nahrávání se rekordér automaticky vypne. Pokud je přístroj v okamžiku, kdy skončí časované nahrávání videokazety, v režimu DVD, nedojde k jeho automatickému vypnutí.
- Po dokončení časovaného nahrávání je krátká pauza, která slouží pro potvrzení nahraného programu. Pokud jsou nastavena dvě následná časovaná nahrávání (těsně za sebou), pravděpodobně se nenahraje začátek druhého nahrávaného pořadu.
- Pokud si během časovaného nahrávání na videokazetu přejete přehrávat DVD, stisknutím DVD (nebo DVD/VCR) přepnete na režim DVD a můžete začít přehrávat DVD. Přehrávání videokazety během časovaného záznamu na DVD není možné.

Doporučené zapisovatelné disky DVD

DVD-R	DVD+R	DVD-RW	DVD+RW
SONY (8x, 16x)	SONY (2.4x, 4x, 8x, 16x)	Victor (1x, 4x)	SONY (2.4x)
TDK (4x, 8x)	TDK (4x)	Maxell (1x, 2x, 4x)	TDK (2.4x)
Verbatim (4x, 8x)	Mitsubishi (4x, 8x)	TDK (2x)	Philips (4x)
Panasonic (2x, 4x)	Ricoh (2x, 4x, 8x)	Mitsubishi (2x)	Ricoh (2.4x)
-	-	-	HP (2.4x, 4x)

Časované nahrávání (pokračování)

Kontrola údajů časovaného nahrávání

Zadané údaje lze zkontrolovat, je-li rekordér zapnutý. Stiskněte dvakrát tlačítko TIMER REC.

- Tlačítka ▲ / ▼ zvolte jedno z načasovaných nahrávání.
- Stisknutím tlačítka **ENTER** vyvolejte editaci zvoleného programu. Zobrazí se nabídka časovaného nahrávání.
- Stisknutím tlačítka **CLEAR** vymažte zvolený program ze seznamu časovaného nahrávání.



Zrušení časovaného nahrávání

Nastavení časovače můžete vymazat kdykoli před uskutečněním příslušného záznamu.

- Tlačítka ▲ / ▼ zvolte program, který chcete odstranit ze seznamu časovaného nahrávání. Chcete-li program vymazat, stiskněte tlačítko CLEAR.

Zastavení načasovaného nahrávání v jeho průběhu

Program můžete vymazat i po zahájení jeho načasovaného nahrávání.

- Stiskněte tlačítko POWER.

Řešení potíží s časovaným nahráváním

Třebaže je časovač nastaven, rekordér nenahrává, pokud:

- v zařízení není disk (nebo pásku).
- v zařízení je disk (nebo pásku), na který nelze nahrávat.
- v nastavovací nabídce je inicializována ochrana disku (viz stranu 29).
- bylo přerušeno napájení.
- na disku je již uloženo 99 titulů (DVD-RW, DVD-R) nebo 49 titulů (DVD+RW, DVD+R).

Záznam časovače nelze zadat, pokud:

- příslušný program již probíhá.
- zadaný čas již uplynul.
- je uloženo již 8 záznamů časovače.

Pokud se dva nebo několik programů překrývá:

- Přednost má program, který začíná dříve.
- Po ukončení nahrávání programu, který začal dříve, začne nahrávání dalšího programu.
- Pokud se mají dva programy začít nahrávat v témže momentu, má přednost program, který byl zadán dříve.

Je-li disk poškozený, nemusí dojít k úspěšnému dokončení záznamu. Zobrazuje-li v takovémto případě kontrolní pole text "Rec. OK", nemusí to odpovídat skutečnosti.

Nahrávání z vnějšího zdroje

Nahrávání z vnějších zařízení

Záznam lze pořizovat z vnějšího zařízení, např. z videokamery nebo videorekordéru, které je připojeno k příslušným vstupům rekordéru.

- 1 Zajistěte řádné připojení zařízení, ze kterého chcete nahrávat, k rekordéru. Viz strana 18.**
- 2 Opakovaným stisknutím tlačítka AV zvolte vstup, ze kterého se bude nahrávat.**
 - Tuner: zabudovaný televizní přijímač.
 - AV1: konektor EURO AV1 AUDIO VIDEO na zadním panelu
 - AV2: konektor EURO AV2 DECODER na zadním panelu
 - AV3: konektor AV3 IN (VIDEO, AUDIO (L/R), S-VIDEO IN) na čelním panelu
 - DV: konektor DV IN na čelním panelu

Poznámka

Zkontrolujte, zda jsou nastavena požadovaná nastavení vstupu zvuku v části DV Record Audio (Nahrávání zvuku DV). Viz strana 27.

- 3 Vložte nahrávací disk nebo pásku.**
- 4 Opakovaným stisknutím tlačítka REC MODE dle potřeby zvolte nahrávací režim.**

DVD: SP (standardní kvalita), LP (nízká kvalita), XP (vysoká kvalita), EP (rozšířená kvalita)
VCR: SP (standardní nahrávání), LP (dlouhé nahrávání)^{a)}
- 5 Jednou stiskněte tlačítko REC (●).**

Začne nahrávání (na displeji svítí kontrolka REC).

 - Nahrávání bude pokračovat, dokud nestisknete tlačítko STOP (■) nebo dokud se nezaplní disk nebo pásku.
 - Chcete-li pořídit nahrávku předem určené délky, postupujte dle Časovaného nahrávání na straně 42.

- 6 Stisknutím tlačítka STOP (■) nahrávání zastavíte.**

Poznámka

Je-li zdroj záznamu chráněn před pořizováním kopií systémem CopyGuard, nelze z něho tímto rekordérem nahrávat. Viz informace o autorském právu na straně 9.

Nahrávání z digitální videokamery

Rekordér je schopen pořizovat záznam z digitální videokamery připojené ke konektoru DV IN na čelním panelu rekordéru. Dálkovým ovládním rekordéru lze obsluhovat kameru i rekordér.

Před nahráváním se ujistěte, že je nastaven zvukový vstup pro konektor DV IN (viz stranu 27).

Tipy

- Zdrojový signál musí být ve formátu DVC-SD.
- Některé kamery prostřednictvím dálkového ovládní obsluhovat nelze.
- Připojíte-li kabelem DV další rekordér DVD, nemůžete z jednoho zařízení ovládat zařízení druhé.
- Rekordér nelze dálkově ovládat prostřednictvím zařízení připojeného ke konektoru DV IN.
- Z kazety DV nelze nahrávat informace o datu a čase.

- 1 Ujistěte se, že je digitální videokamera připojena ke konektoru DV IN na čelním panelu. Viz stranu 18.**

- 2 Ověřte, zda je nastaven potřebný zvukový vstup DV.**

Lze volit mezi položkami Audio 1 (originální zvuková stopa) a Audio 2 (dodatečně pořízená zvuková stopa).

- Vstup DV se nastavuje položkou DV Record Audio v podřazené nabídce nabídky nastavování. Viz DV Record Audio na straně 27.

- 3 Opakovaným stisknutím tlačítka AV zvolte vstup DV.**

Displej i obrazovka televizoru zobrazí nápis DV.

- 4 Vyhledejte místo na kazetě ve videokameře, ve kterém má začínat pořizovaný záznam.**

Nejvýhodnější je pozastavit přehrávání (pause) v momentu, od kterého chcete nahrávat.

- Některé kamery lze ovládat tlačítky STOP, PLAY a PAUSE dálkového ovládní tohoto rekordéru.

- 5 Jedním stisknutím tlačítka REC (●) spusťte nahrávání.**

- Nahrávání se zastaví automaticky, rozpozná-li rekordér výpadek signálu.
- Nahrávání můžete pozastavit nebo zastavit stisknutím tlačítka PAUSE/STEP (■) nebo STOP (■). Při nahrávání nelze ovládat kameru dálkovým ovládním rekordéru.
- V režimu nahrávání Video může poslední snímek po zastavení nahrávání chvíli zůstat na obrazovce.
- Pro správnou funkci nahrávání s časovačem tímto rekordérem musí být zapnuta a v činnosti rovněž videokamera.

Co znamená DV?

Díky DV, nazývanému též i.LINK, můžete k tomuto rekordéru připojit kameru podporující DV pomocí jediného kabelu DV pro vstupní a výstupní zvukové signály, videosignály, datové a řídicí signály.

Rozhraní i.LINK se nazývá též IEEE 1394-1995.

“i.LINK” a logo “i.LINK” jsou registrované obchodní značky.

- Tento rekordér je slučitelný pouze s videokamerami podporujícími formát DV (DVC-SD). Digitální satelitní přijímače a digitální videorekordéry VHS tento formát nepodporují.
- Současně k tomuto rekordéru lze připojit nejvýše jednu videokameru DV.
- Rekordér nelze ovládat z vnějšího zařízení připojeného konektorem DV IN (platí i pro dva rekordéry DVD).
- Ovládání videokamery přes konektor DV IN nemusí být vždy k dispozici.
- Digitální kamery obvykle nahrávají zvuk jako stereofonní stopu 16-bit/48 kHz nebo dvě stereofonní stopy 12-bit/32 kHz. Tento rekordér je schopen nahrávat pouze jednu stereofonní zvukovou stopu. Nastavte dle potřeby položku DV Record Audio na Audio 1 nebo Audio 2 (viz stranu 27).
- Zvukový vstup konektoru DV IN by měl být nastaven na 32 nebo 48 kHz (ne 44,1 kHz).
- Při přechodu zdrojového zařízení do režimu pozastaveného přehrávání, při výpadku zdrojového zařízení nebo při rozpojení kabelu DV může být nahráno zrnění.
- Není-li po nastavení položky DV Record Audio na Audio 2 rozpoznán signál Audio 2, dojde k automatickému nastavení standardní hodnoty položky DV Record Audio, tj. Audio 1.

Hlášení DV

Při použití konektoru DV IN může dojít k zobrazení následujících hlášení na obrazovce televizoru.

Not connected to Camcorder

Kamera není připojena správně nebo je vypnutá.

Too many devices connected

Konektor DV tohoto rekordéru umožňuje připojení pouze jediné videokamery.

Check the tape

V zařízení není přítomna kazeta.

Uncontrollable device

Rekordér není schopen ovládat kameru.

Updating the Information

Kamera aktualizuje informace DV.

Camera mode

Videokamera je v režimu kamery.

Odstraňování závad

Nepřehrává-li se skrze konektor DV IN obraz a/nebo zvuk, proveďte následující kontroly:

- Ujistěte se o správnosti připojení kabelu DV.
- Pokuste se vypnout a poté opět zapnout připojené zařízení.
- Zkuste přepnout zvukový vstup.

Poznámka

- Dálkovým ovládáním tohoto rekordéru nelze ovládat všechny kamery.
- Před nastavením režimu videokamery snižte hlasitost připojeného zvukového zařízení. Může dojít k vytvoření vysokého pískavého zvuku.

Nabídka Title List a Chapter List

Používání nabídky Title List-Original

(Seznam titulů-Originál) **VR**

V nabídce Title List-Original (Seznam titulů-Originál) lze vytvořit a upravit seznam stop, mazat tituly a provádět další změny originálního obsahu na disku. Z nabídky Title List-Original (Seznam titulů-Originál) můžete rovněž přímo přehrávat jednotlivé tituly. Před prováděním úprav v nabídce Title List-Original (Seznam titulů-Originál) je třeba rekordér zastavit.

1 Opakovaným stisknutím tlačítka DISC MENU/LIST (Nabídka/seznam) zobrazíte nabídku Title List (Seznam titulů).

- Pokud je k dispozici více, než 6 titulů, zobrazíte předchozí nebo další stránku pomocí tlačítek ▲ / ▼.
- Nabídku Title List-Original (Seznam titulů-Originál) ukončíte stisknutím tlačítka RETURN (↵).

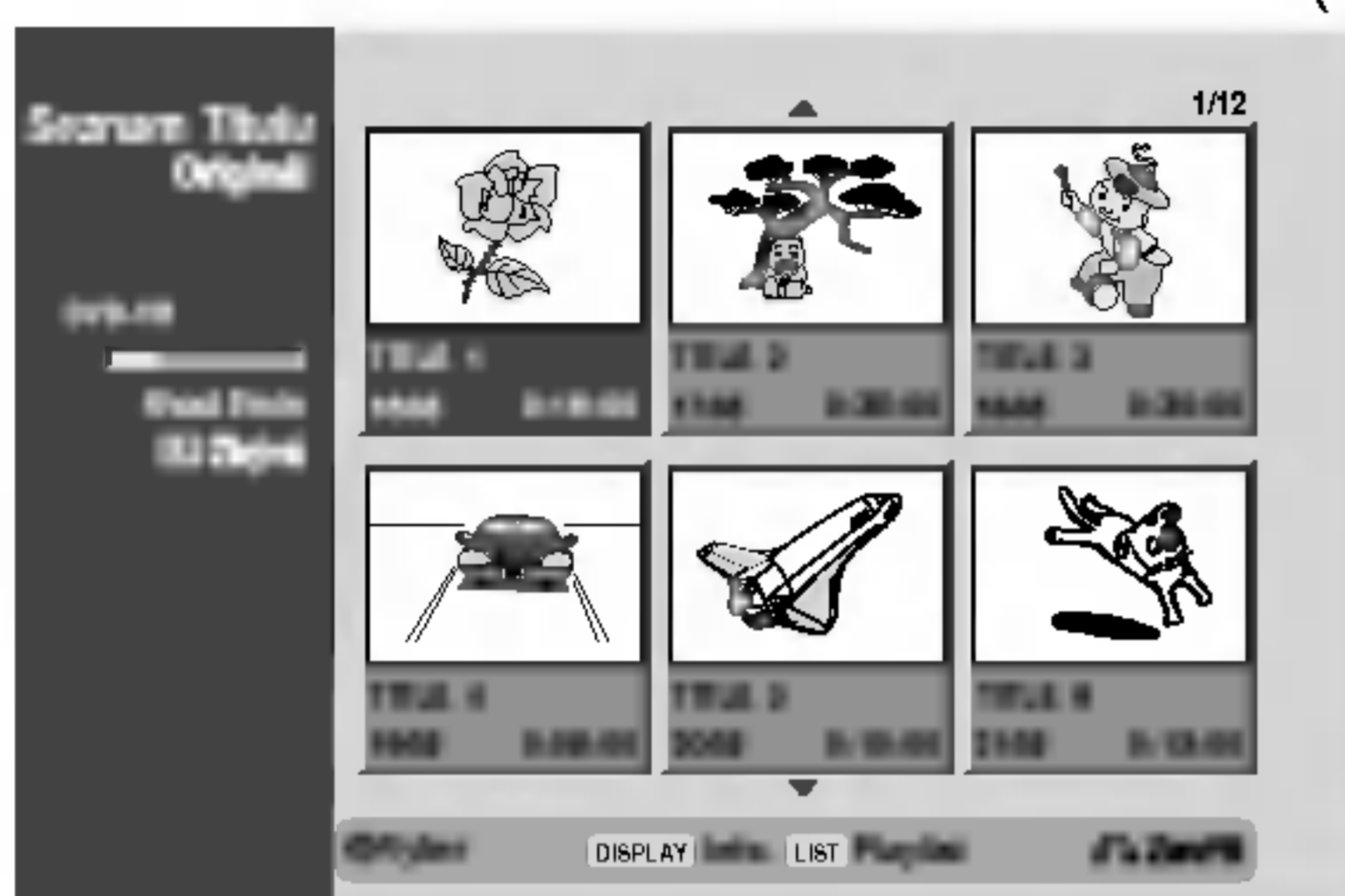

2 Chcete-li zobrazit možnosti nabídky Title List-Original (Seznam titulů-Originál), vyberte požadovaný titul a potom stiskněte tlačítko ENTER. V levé části nabídky Title List-Original (Seznam titulů-Originál) se zobrazí možnosti.

3 Pomocí tlačítek ▲ / ▼ vyberte některou možnost a potom výběr potvrďte stisknutím tlačítka ENTER.

Přehrát

Kapitola

Smazat

Chráněno

Editace >

Přid. Playl. >

Kopírování

Play (Přehrát): Spustí přehrávání vybraného titulu.

Chapter (Kapitola): Přejde na nabídku Chapter List-Original (Seznam kapitol-Originál) titulu. (viz pravá část této stránky)

Delete (Smazat): Vymaže titul. (strana 55)

Protect (Chráněno): Chrání před náhodným nahráváním, upravením nebo vymazáním titulu. (strana 57)

Edit (Editace): Slouží k výběru možností úprav.

- **Title Name (Název titulu):** Umožňuje upravovat název titulu. (strana 56)

- **Delete Part (Vymazat část):** Slouží k vymazání části titulu. (strana 55)

Přid. Playl.: Slouží k přidávání titulů do seznamu stop. (strana 54)

Kopírování : Zkopíruje titul na pásku VHS.

Název titulu

Vymazat část

4 Nabídku Title List-Original (Seznam titulů-Originál) ukončíte opakovaným stisknutím tlačítka RETURN (↵).



Stisknutím tlačítka DISPLAY (ZOBRAZIT) zobrazíte podrobnější informace o vybraném titulu.

Používání nabídky Chapter List-Original

(Seznam kapitol-Originál) **VR**

1 Opakovaným stisknutím tlačítka DISC MENU/LIST (Nabídka/seznam) zobrazíte nabídku Title List (Seznam titulů).

2 Pomocí tlačítek ▲ ▼ ◀ ▶ zvolte titul, který chcete zobrazit v nabídce Chapter List-Original (Seznam kapitol-Originál) a potom stiskněte tlačítko ENTER. V levé části nabídky Title List-Original (Seznam titulů-Originál) se zobrazí možnosti.

3 Pomocí tlačítka ▲ / ▼ vyberte v nabídce Title List-Original (Seznam titulů-Originál) položku Chapter (Kapitola) a potom stiskněte tlačítko ENTER.

Na obrazovce televizoru se zobrazí nabídka Chapter List-Original (Seznam kapitol-Originál).

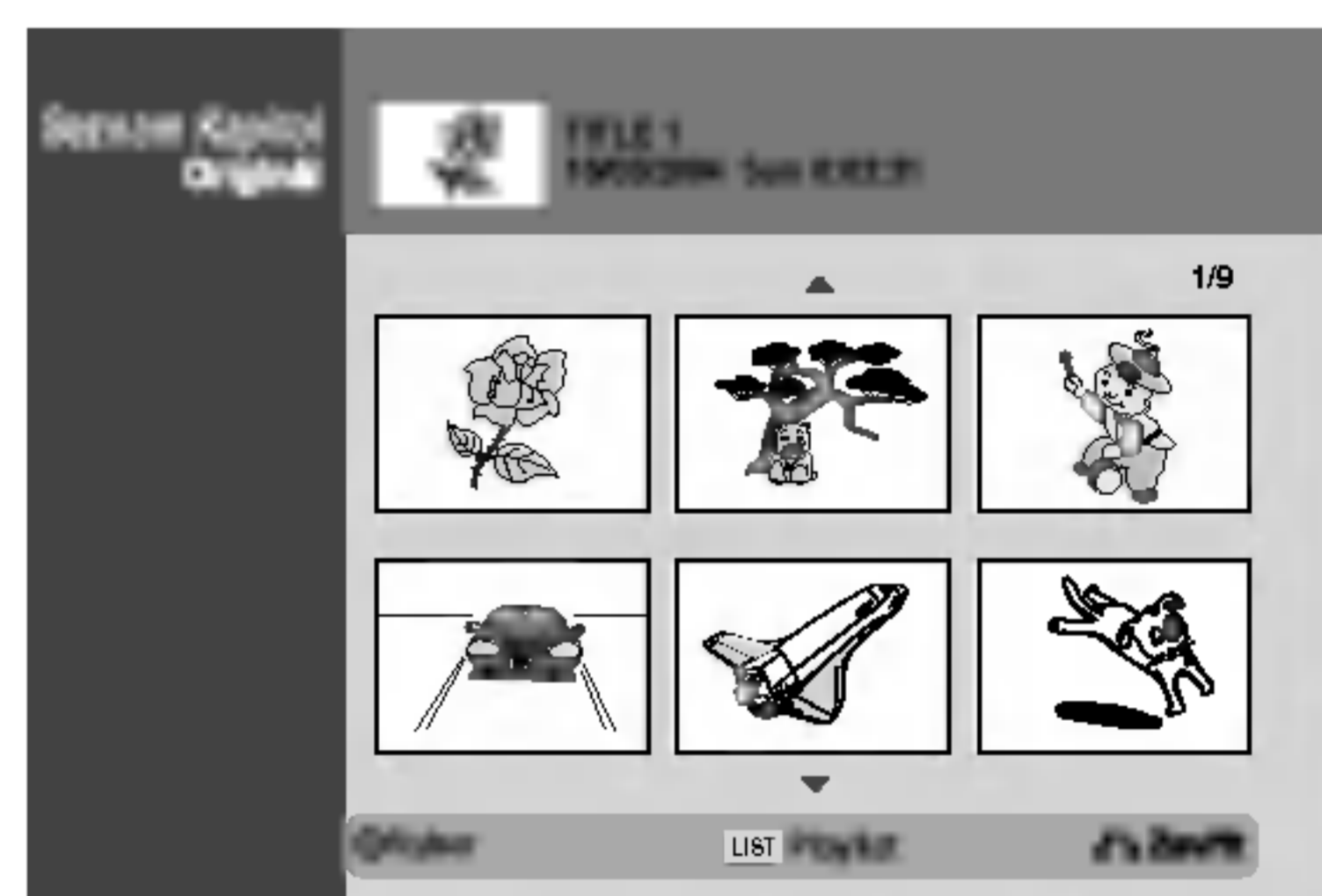

4 Chcete-li zobrazit možnosti nabídky Chapter List-Original (Seznam kapitol-Originál), vyberte požadovanou kapitolu a potom stiskněte tlačítko ENTER.

V levé části nabídky Chapter List-Original (Seznam kapitol-Originál) se zobrazí možnosti.

5 Pomocí tlačítek ▲ / ▼ vyberte některou možnost a potom výběr potvrďte stisknutím tlačítka ENTER.

Přehrát

Titul

Smazat

Sloučit

Přid. Playl. >

Play (Přehrát): Spustí přehrávání vybrané kapitoly.

Title (Titul): Přejde na nabídku Title List-Original (Seznam titulů-Originál) kapitoly. (viz levá část této stránky)

Delete (Smazat): Vymaže kapitolu. (strana 55)

Combine (Sloučit): Zkombinuje dvě kapitoly do jedné. (strana 56)

Přid. Playl.: Slouží k přidávání kapitol do seznamu stop. (strana 54)

6 Nabídku Chapter List-Original (Seznam kapitol-Originál) ukončíte opakovaným stisknutím tlačítka RETURN (↵).

Nabídka Title List a Chapter List (pokračování)

Používání nabídky Title List-Playlist (Seznam titulů-Seznam stop) **VR**

- 1 Opakovaným stisknutím tlačítka DISC MENU/LIST (Nabídka/seznam) zobrazíte nabídku Title List-Playlist (Seznam titulů-Seznam stop).
 - Pokud je k dispozici více, než 6 titulů, zobrazíte předchozí nebo další stránku pomocí tlačítek ▲ / ▼.
 - Nabídku Title List-Playlist (Seznam titulů-Seznam stop) ukončíte stisknutím tlačítka RETURN (↵).

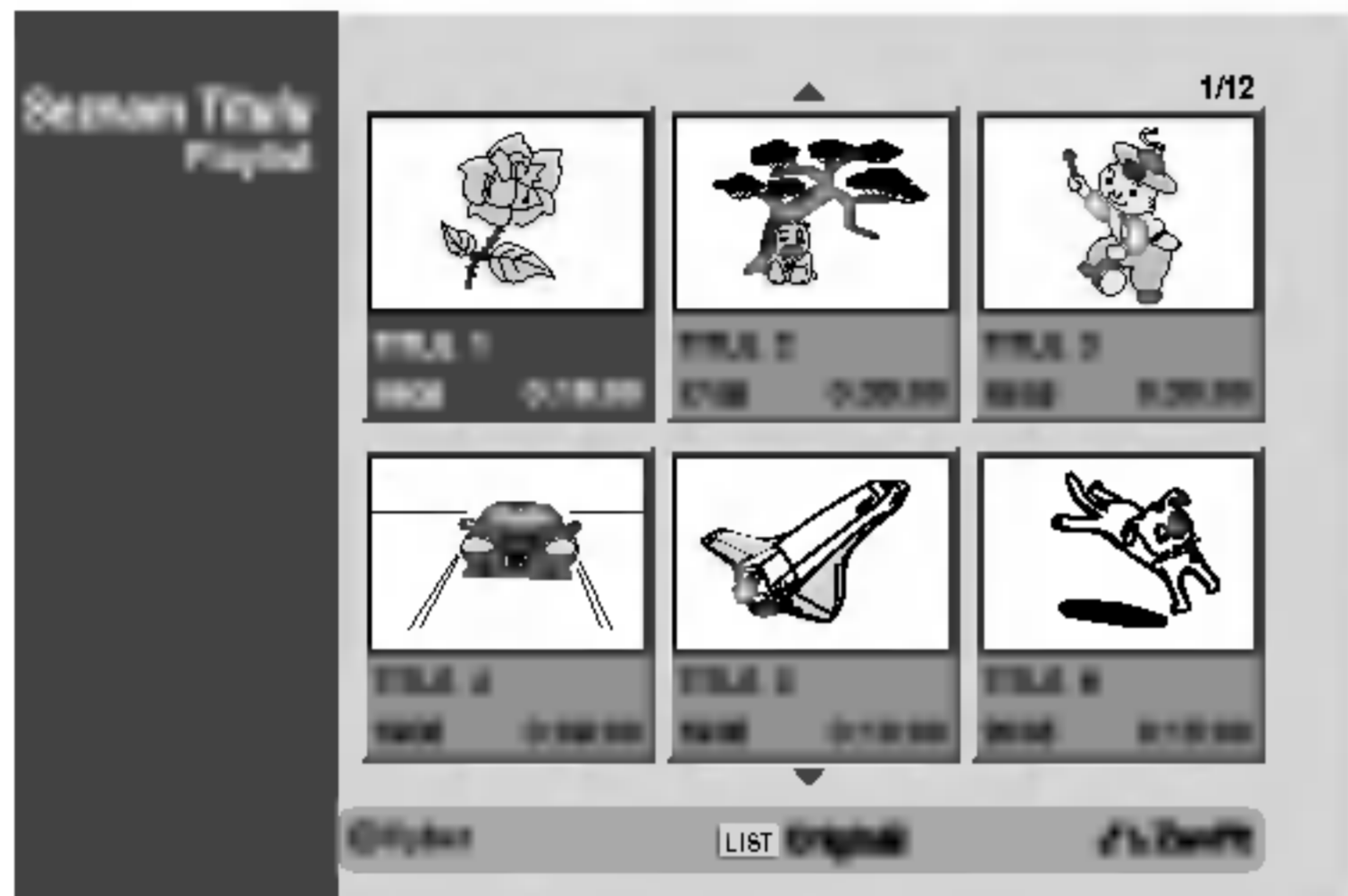

- 2 Chcete-li zobrazit možnosti nabídky Title List-Playlist (Seznam titulů-Seznam stop), vyberte požadovaný titul a potom stiskněte tlačítko ENTER.

V levé části nabídky Title List-Playlist (Seznam titulů-Seznam stop) se zobrazí možnosti.

- 3 Pomocí tlačítek ▲ / ▼ vyberte některou možnost a potom výběr potvrďte stisknutím tlačítka ENTER.

Přehrát
Kapitola
Název titulu
Smazat
Smazat část
Kopírování

Play (Přehrát): Spustí přehrávání vybraného titulu.

Chapter (Kapitola): Přejde na nabídku Chapter List-Playlist (Seznam kapitol-Seznam stop) titulu. (viz pravá část této stránky)

Title Name (Název titulu): Umožňuje upravovat název titulu. (strana 56)

Delete (Smazat): Vymaže titul z nabídky Title List-Playlist (Seznam titulů-Seznam stop). (strana 55)

Delete Part (Smazat část): Slouží k vymazání části titulu. (strana 55)

Kopírování : Zkopíruje titul na pásku VHS.

- 4 Nabídku Title List-Playlist (Seznam titulů-Seznam stop) ukončíte opakovaným stisknutím tlačítka RETURN (↵).

Tip

Stisknutím tlačítka DISPLAY (ZOBRAZIT) zobrazíte podrobnější informace o vybraném titulu.

Používání nabídky Chapter List-Playlist (Seznam kapitol-Seznam stop) **VR**

- 1 Opakovaným stisknutím tlačítka DISC MENU/LIST (Nabídka/seznam) zobrazíte nabídku Title List-Playlist (Seznam titulů-Seznam stop).
- 2 Pomocí tlačítek ▲ ▼ ◀ ▶ zvolte titul, který chcete zobrazit v nabídce Chapter List-Playlist (Seznam kapitol-Seznam stop) a potom stiskněte tlačítko ENTER. V levé části nabídky Title List-Playlist (Seznam titulů-Seznam stop) se zobrazí možnosti.

- 3 Pomocí tlačítka ▲ / ▼ vyberte v nabídce Title List-Playlist (Seznam titulů-Seznam stop) položku Chapter (Kapitola) a potom stiskněte tlačítko ENTER. Na obrazovce televizoru se zobrazí nabídka Chapter List-Playlist (Seznam kapitol-Seznam stop).

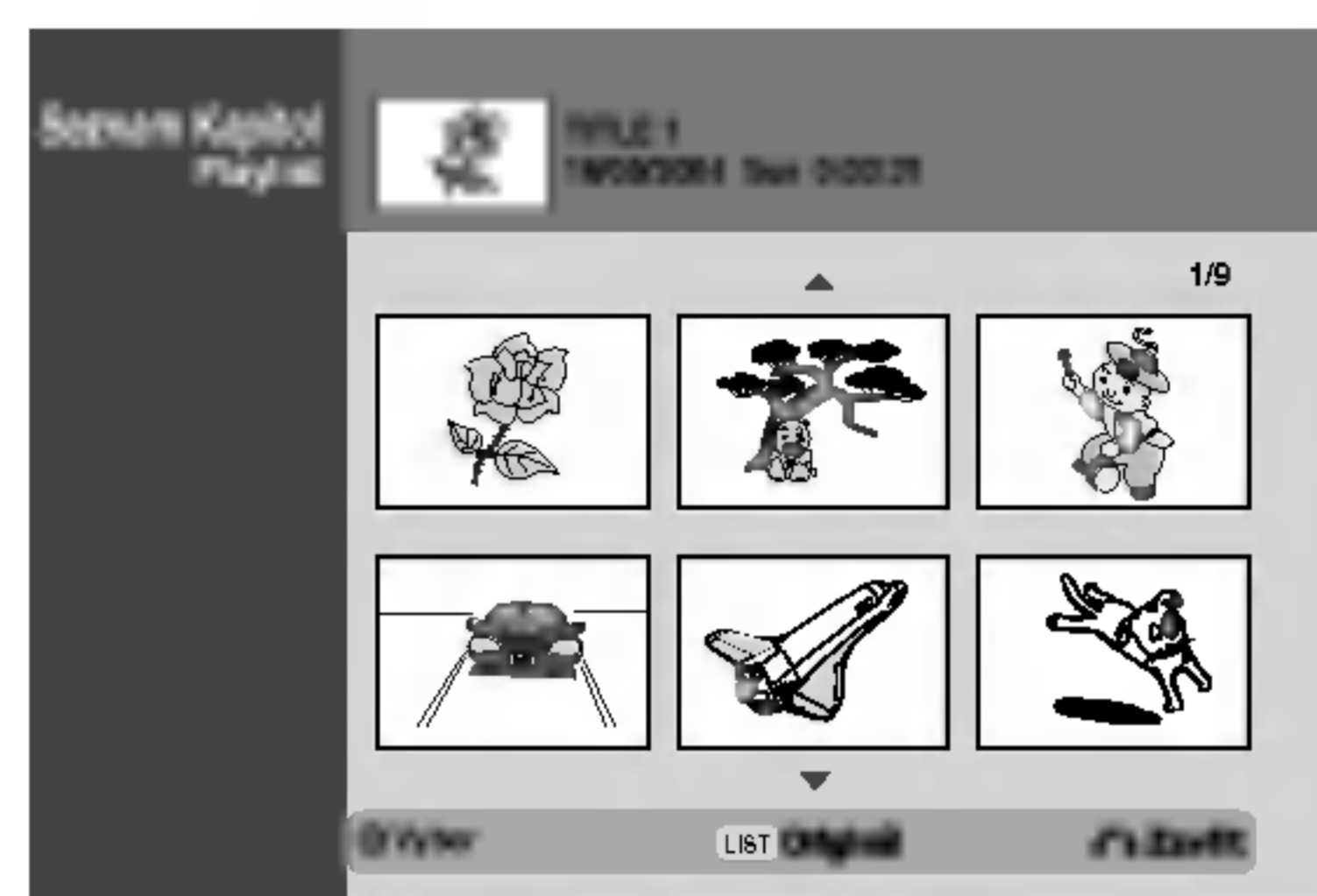

- 4 Chcete-li zobrazit možnosti nabídky Chapter List-Playlist (Seznam kapitol-Seznam stop), vyberte požadovanou kapitolu a potom stiskněte tlačítko ENTER.

V levé části nabídky Chapter List-Playlist (Seznam kapitol-Seznam stop) se zobrazí možnosti.

- 5 Pomocí tlačítek ▲ / ▼ vyberte některou možnost a potom výběr potvrďte stisknutím tlačítka ENTER.

Přehrát
Titul
Smazat
Přesun
Sloučit

Play (Přehrát): Spustí přehrávání vybrané kapitoly.

Title (Titul): Přejde na nabídku Title List-Playlist (Seznam titulů-Seznam stop) kapitoly. (viz levá část této stránky)

Delete (Smazat): Vymaže kapitolu z nabídky Chapter List-Playlist (Seznam kapitol-Seznam stop). (strana 55)

Move (Přesun): Přesune kapitolu v nabídce Chapter List-Playlist (Seznam kapitol-Seznam stop) na jiné místo. (strana 57)

Combine (Sloučit): Zkombinuje dvě kapitoly do jedné. (strana 56)

- 6 Nabídku Chapter List-Playlist (Seznam kapitol-Seznam stop) ukončíte opakovaným stisknutím tlačítka RETURN (↵).

Nabídka Title List a Chapter List (pokračování)

Používání nabídky Title List (Seznam titulů) Video

Ze seznamu titulů můžete přehrávat, pojmenovávat a vymazávat tituly.

Po uzavření média nahraného v režimu Video změní obrazovka seznamu titulů vzhled a lze pouze volit tituly k přehrávání.

1 Stisknutím tlačítka DISC MENU/LIST zobrazíte seznam titulů.

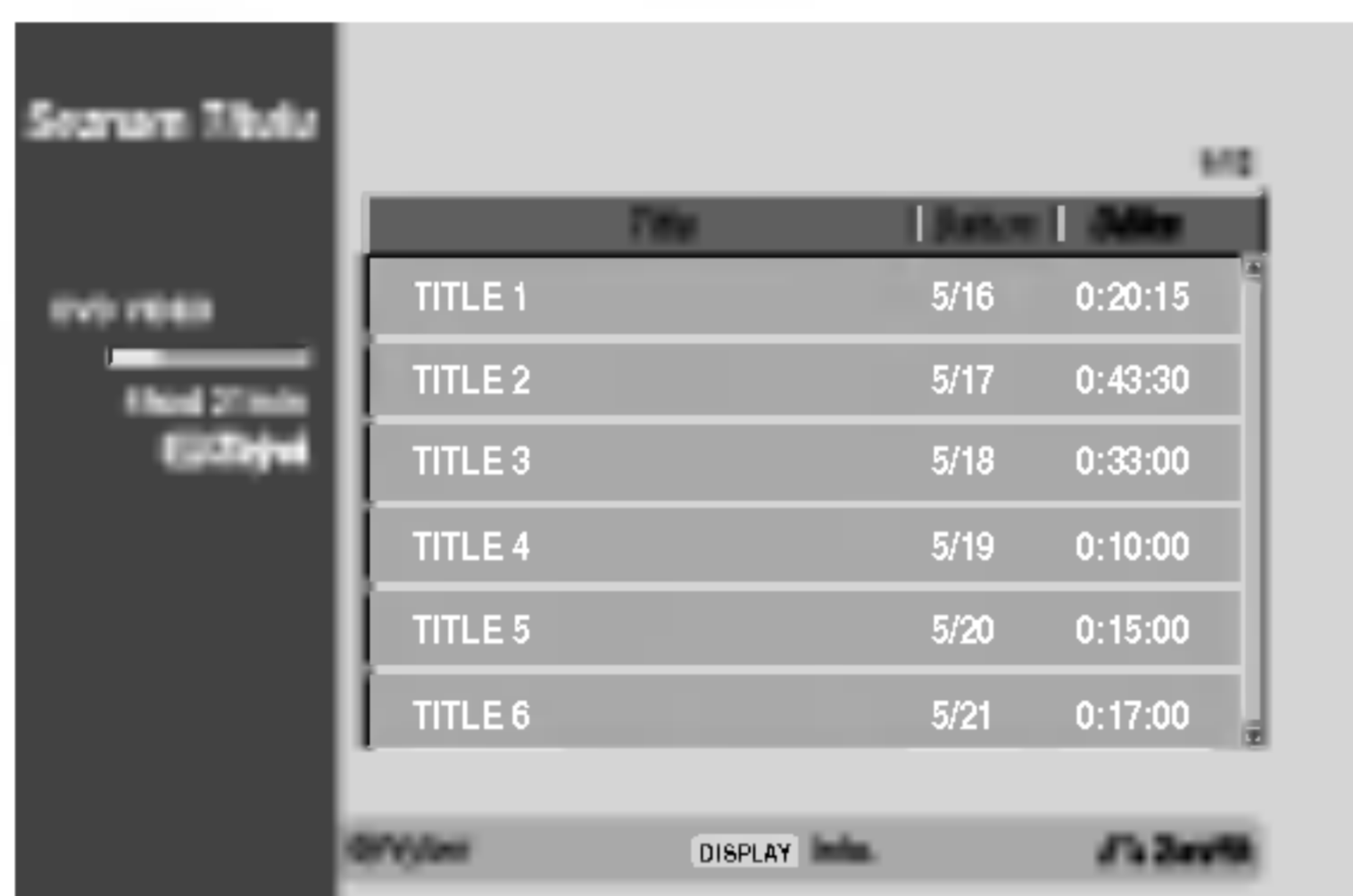

2 Tlačítka ▲ / ▼ zvolte titul a stiskněte tlačítko ENTER.

Na levé straně obrazovky seznamu titulů se zobrazí volby seznamu titulů.

3 Tlačítka ▲ / ▼ zvolte položku a stisknutím tlačítka volbu potvrďte.



Přehrát: Spustí přehrávání zvoleného titulu.

Název titulu: Úprava názvu titulu (viz stranu 56).

Smazat: Vymaže titul ze seznamu titulů.

Kopírování: Zkopíruje titul na pásku VHS.

4 Opakovaným stisknutím tlačítka RETURN (↵) opusťte seznam titulů

Tip

Stisknutím tlačítka DISPLAY (ZOBRAZIT) zobrazíte podrobnější informace o vybraném titulu.

Vymazání titulu Video

Před uzavřením disku můžete mazat tituly uložené na disku.

⚠ Pozor

- Vymažete-li titul z média DVD-R, titul zmizí ze seznamu titulů, avšak nedojde ke zvětšení volného prostoru na disku.
- Vymažete-li titul z média DVD-RW, dojde ke zvětšení volného prostoru na disku pouze v případě, že šlo o poslední nahraný titul.

1 Stisknutím tlačítka DISC MENU/LIST zobrazíte seznam titulů.

2 Tlačítka ▲ ▼ ◀ ▶ zvolte titul, který chcete vymazat, a poté stiskněte tlačítko ENTER.

Na levé straně nabídky seznamu titulů se zobrazí volby seznamu titulů.

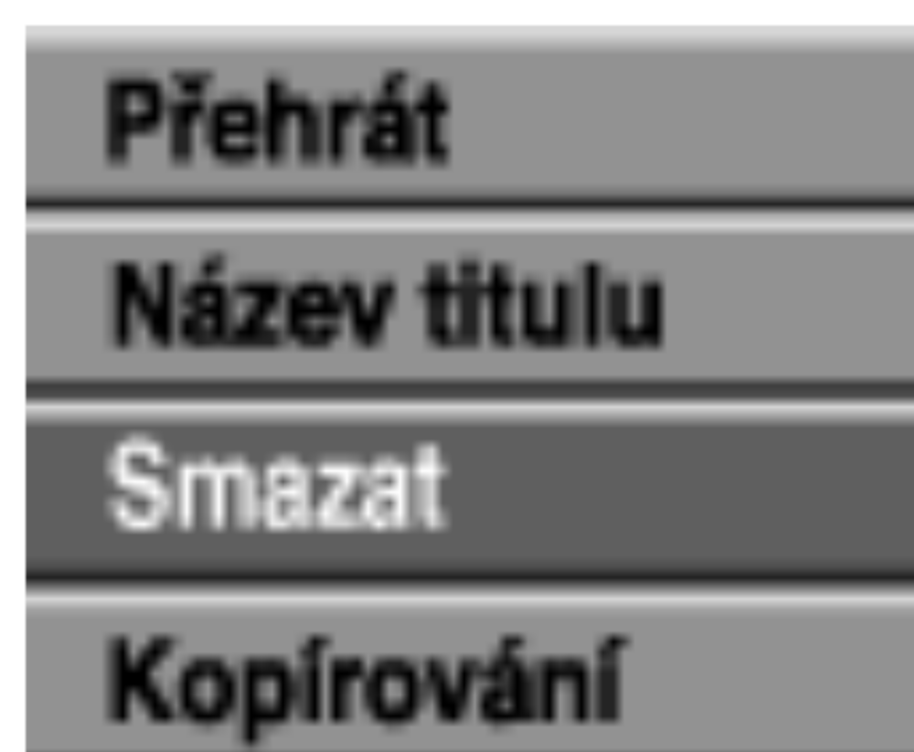

3 Tlačítka ▲ / ▼ zvolte položku "Smazat" a poté stisknutím tlačítka ENTER volbu potvrďte.

Zobrazí se potvrzovací hlášení o vymazání.

4 Tlačítka ◀ / ▶ zvolte "OK" a stiskněte tlačítko ENTER.

Dojde k vymazání zvolené titulu.

Po stisknutí tlačítka ENTER se zobrazí nová, tj. aktualizovaná nabídka.

5 Zopakováním úkonů 2 – 4 odstraníte další tituly ze seznamu titulů.

6 Opakovaným stisknutím tlačítka RETURN (↵) opusťte seznam titulů.

Je-li disk již uzavřen

Měla by se zobrazovat obrazovka podobná následujícímu obrázku.

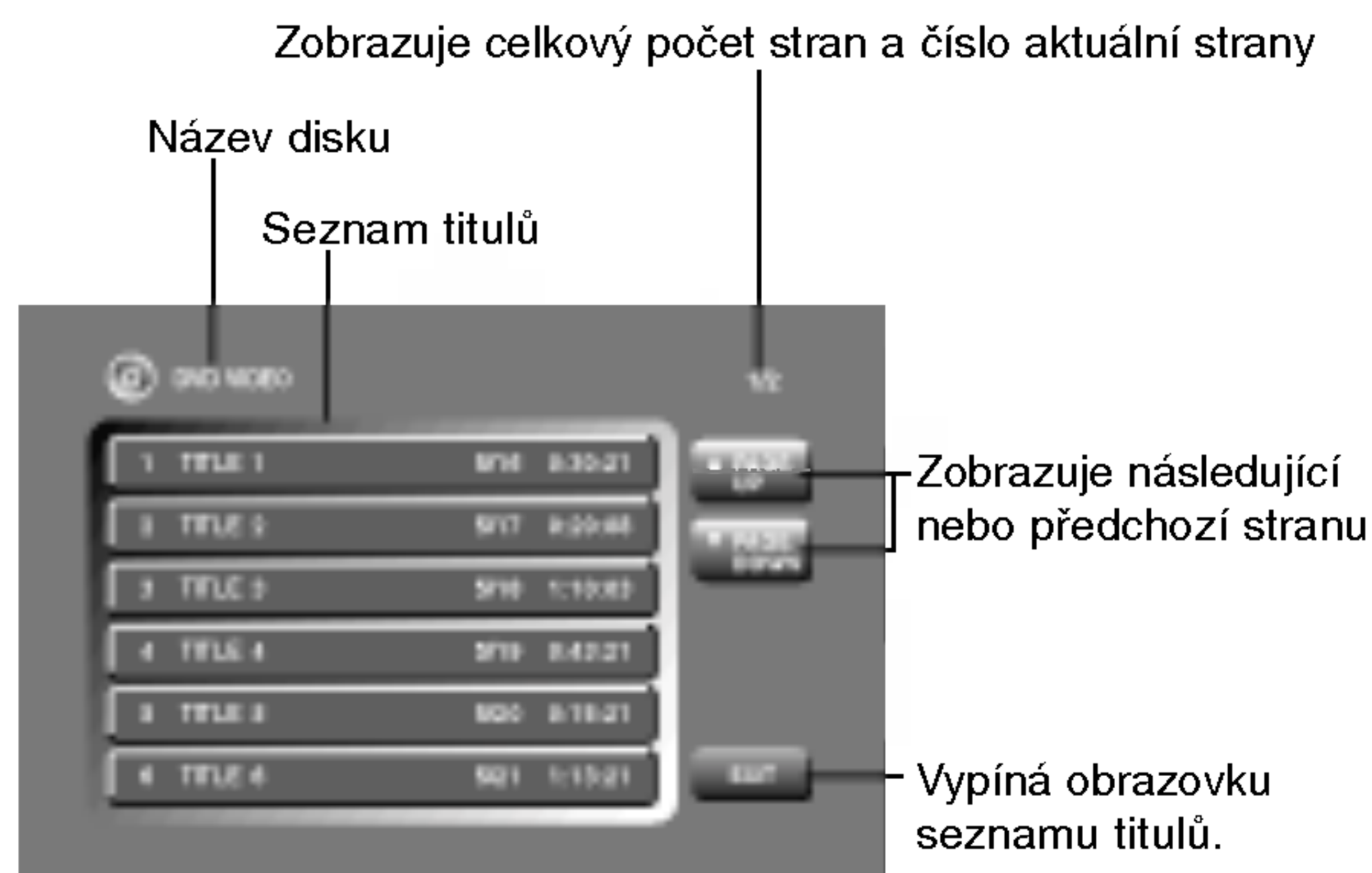

Nabídka Title List a Chapter List (pokračování)

Používání nabídky Title List (Seznam titulů) **+RW**

V nabídce Title List (Seznam titulů) lze zobrazit všechny nahrané tituly, mazat tituly a provádět další změny originálního obsahu na disku. Z nabídky Title List (Seznam titulů) můžete rovněž přímo přehrávat jednotlivé tituly. Před prováděním úprav v nabídce Title List (Seznam titulů) je třeba rekordér zastavit.

1 Stisknutím tlačítka DISC MENU/LIST (Nabídka/seznam) zobrazíte nabídku Title List (Seznam titulů).

- Pokud je k dispozici více, než 6 titulů, zobrazíte předchozí nebo další stránku pomocí tlačítek ▲ / ▼.
- Nabídku Title List (Seznam titulů) ukončíte stisknutím tlačítka RETURN (↵).

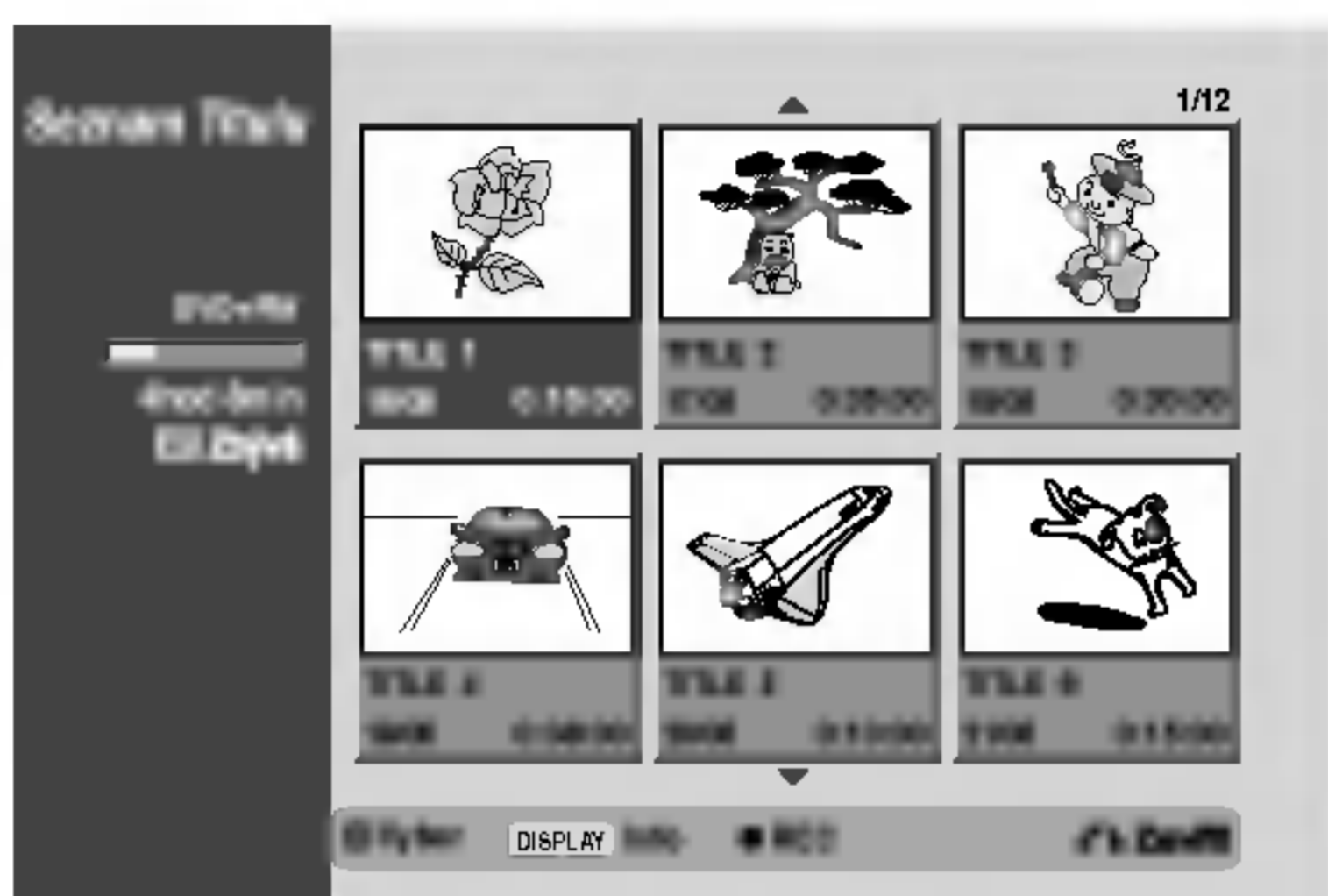

2 Chcete-li zobrazit možnosti nabídky Title List (Seznam titulů), vyberte požadovaný titul a potom stiskněte tlačítko ENTER.

V levé části nabídky Title List (Seznam titulů) se zobrazí možnosti.

3 Pomocí tlačítek ▲ / ▼ vyberte některou možnost a potom výběr potvrďte stisknutím tlačítka ENTER.

Přehrát
Plné přehr
Kapitola
Smazat
Chráněno
Editace >
Kopírování

Play (Přehrát): Spustí přehrávání vybraného titulu vyjma skrytých kapitol.

Full Play (Plné přehr): Spustí přehrávání vybraného titulu včetně skrytých kapitol.

Chapter (Kapitola): Přejde na nabídku Chapter List (Seznam kapitol) titulu. (viz pravá část této stránky)

Delete (Smazat): Vymaže titul. (strana 55)

Protect (Chráněno): Chrání před náhodným nahráváním, upravením nebo vymazáním titulu. (strana 57)

Edit (Editace): Slouží k výběru možností úprav.

- **Title Name (Název Titulu):** Umožňuje upravovat název titulu. (strana 56)
- **Divide (Dělení tit.):** Rozdělí jeden titul na dva. (strana 58)
- **Hide/Show (Skrýt/zobrazit):** Skryje nebo zobrazí všechny kapitoly v titulu. (strana 58)

Kopírování: Zkopíruje titul na pásku VHS.

4 Nabídku Title List (Seznam titulů) ukončíte opakovaným stisknutím tlačítka RETURN (↵).



Stisknutím tlačítka DISPLAY (ZOBRAZIT) zobrazíte podrobnější informace o vybraném titulu.

⚠ Upozornění

Jestliže po zobrazení nabídky Title List (Seznam titulů) stisknete tlačítko REC (Nahrávání) (●) bude vybraný titul vymazán a potom bude zahájeno nové nahrávání. (Další podrobnosti najdete na straně 59.)

Používání nabídky Chapter List (Seznam kapitol) **+RW**

1 Stisknutím tlačítka DISC MENU/LIST (Nabídka/seznam) zobrazíte nabídku Title List (Seznam titulů).

2 Pomocí tlačítek ▲ ▼ ◀ ▶ zvolte titul, který chcete zobrazit v nabídce Chapter List (Seznam kapitol) a potom stiskněte tlačítko ENTER.

V levé části nabídky Title List (Seznam titulů) se zobrazí možnosti.

3 Pomocí tlačítka ▲ / ▼ vyberte v nabídce Title List (Seznam titulů) položku Chapter (Kapitola) a potom stiskněte tlačítko ENTER.

Na obrazovce televizoru se zobrazí nabídka Chapter List (Seznam kapitol).

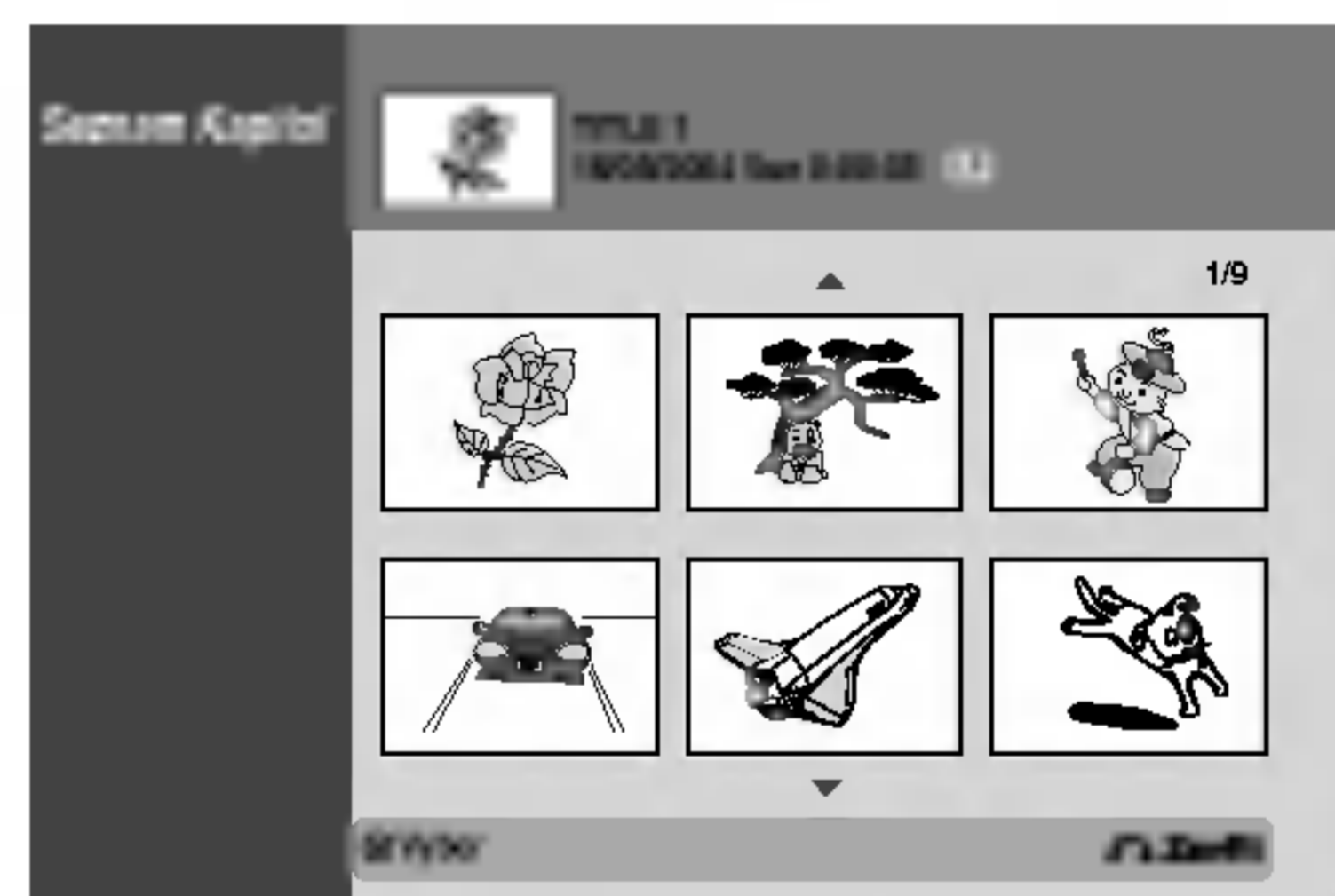

4 Chcete-li zobrazit možnosti nabídky Chapter List (Seznam kapitol), vyberte požadovanou kapitolu a potom stiskněte tlačítko ENTER.

V levé části nabídky Chapter List (Seznam kapitol) se zobrazí možnosti.

5 Pomocí tlačítek ▲ / ▼ vyberte některou možnost a potom výběr potvrďte stisknutím tlačítka ENTER.

Přehrát
Titul
Sloučit
Skrýt

Play (Přehrát): Spustí přehrávání vybrané kapitoly.

Title (Titul): Přejde na nabídku Title List (Seznam titulů) kapitoly. (viz levá část této stránky)

Combine (Sloučit): Zkombinuje dvě kapitoly do jedné. (strana 56)

Hide/Show (Skrýt/zobrazit): Skryje nebo zobrazí vybranou kapitolu. (strana 58)

6 Nabídku Chapter List (Seznam kapitol) ukončíte opakovaným stisknutím tlačítka RETURN (↵).

Nabídka Title List a Chapter List (pokračování)

Používání nabídky Title List (Seznam titulů)

V nabídce Title List (Seznam titulů) lze zobrazit všechny nahrané tituly, mazat tituly a provádět další změny originálního obsahu na disku. Z nabídky Title List (Seznam titulů) můžete rovněž přímo přehrávat jednotlivé tituly. Před prováděním úprav v nabídce Title List (Seznam titulů) je třeba rekordér zastavit.

1 Stisknutím tlačítka DISC MENU/LIST (Nabídka/seznam) zobrazíte nabídku Title List (Seznam titulů).

- Pokud je k dispozici více, než 6 titulů, zobrazíte předchozí nebo další stránku pomocí tlačítek ▲ / ▼.
- Nabídku Title List (Seznam titulů) ukončíte stisknutím tlačítka RETURN (↵).

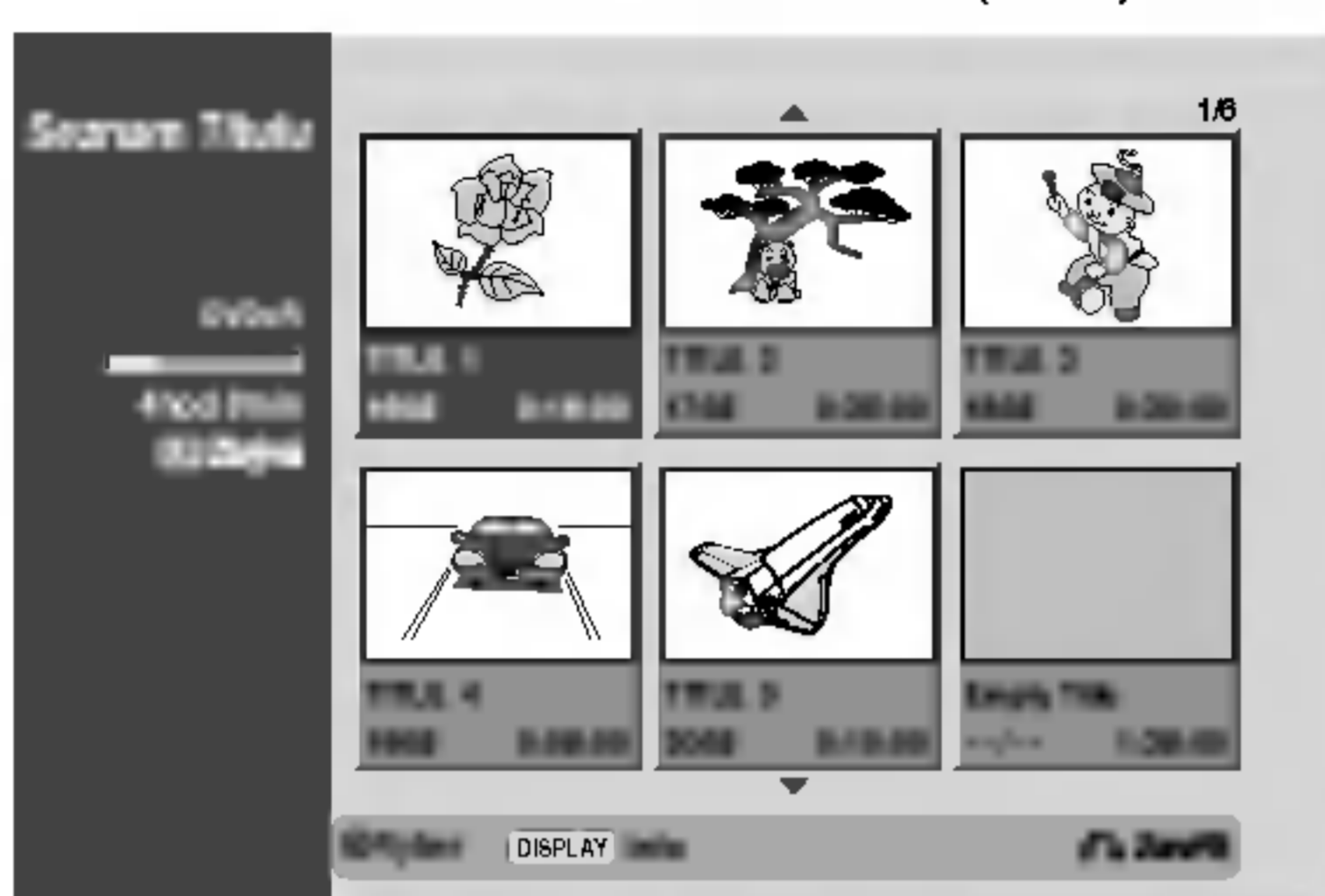

2 Chcete-li zobrazit možnosti nabídky Title List (Seznam titulů), vyberte požadovaný titul a potom stiskněte tlačítko ENTER.

V levé části nabídky Title List (Seznam titulů) se zobrazí možnosti.

3 Pomocí tlačítek ▲ / ▼ vyberte některou možnost a potom výběr potvrďte stisknutím tlačítka ENTER.

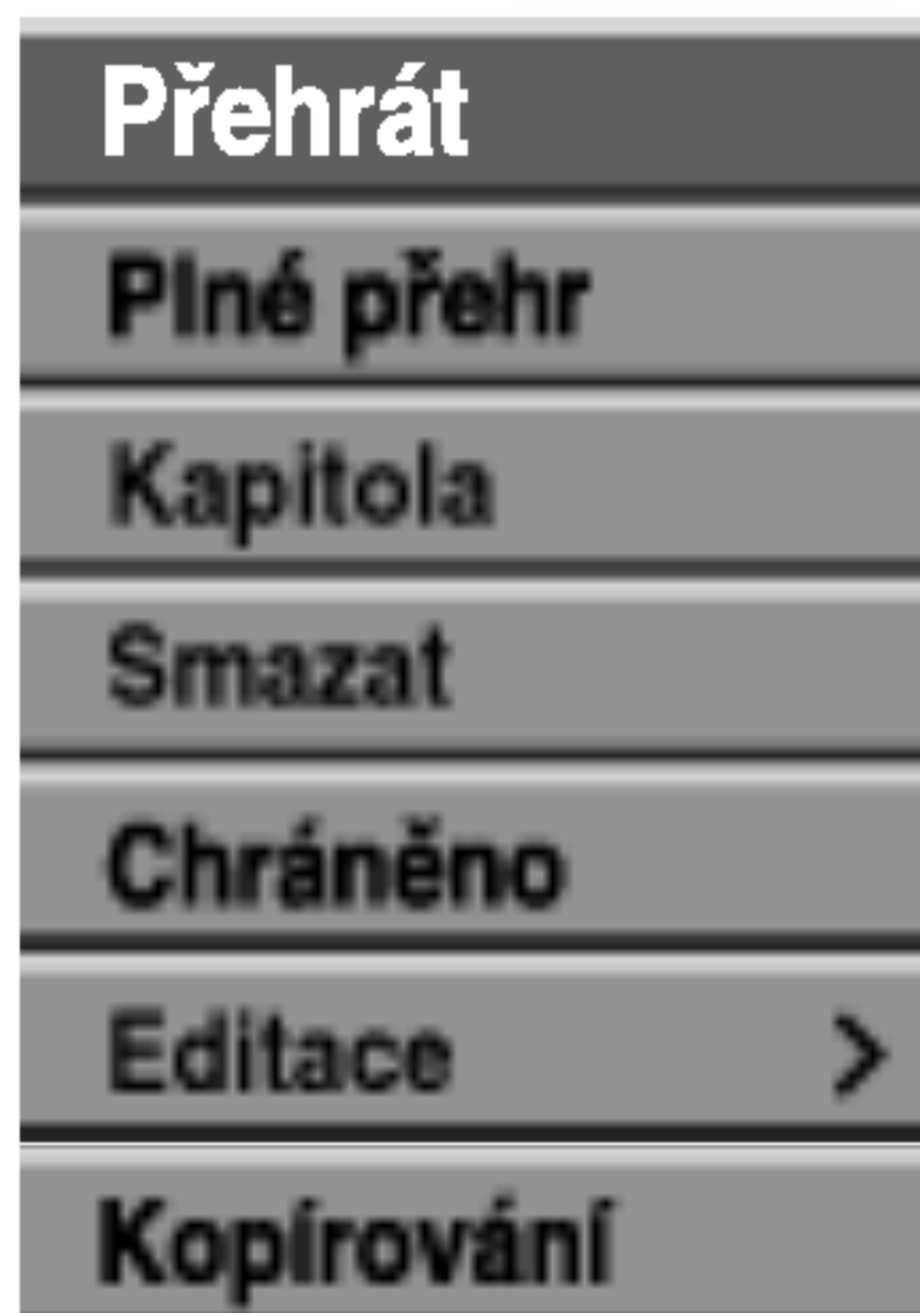

Play (Přehrát): Spustí přehrávání vybraného titulu vyjma skrytých kapitol.

Full Play (Plné přehr): Spustí přehrávání vybraného titulu včetně skrytých kapitol.

Chapter (Kapitola): Přejde na nabídku Chapter List (Seznam kapitol) titulu. (viz pravá část této stránky)

Delete (Smazat): Vymaže titul. (strana 55)

Protect (Chráněno): Chrání před náhodným nahráváním, upravením nebo vymazáním titulu. (strana 57)

Edit (Editace): Slouží k výběru možností úprav.

- **Title Name (Název Titulu):** Umožňuje upravovat název titulu. (strana 56)

- **Hide/Show (Skrýt/zobrazit):** Skryje nebo zobrazí všechny kapitoly v titulu. (strana 58)

Kopírování : Zkopíruje titul na pásku VHS.

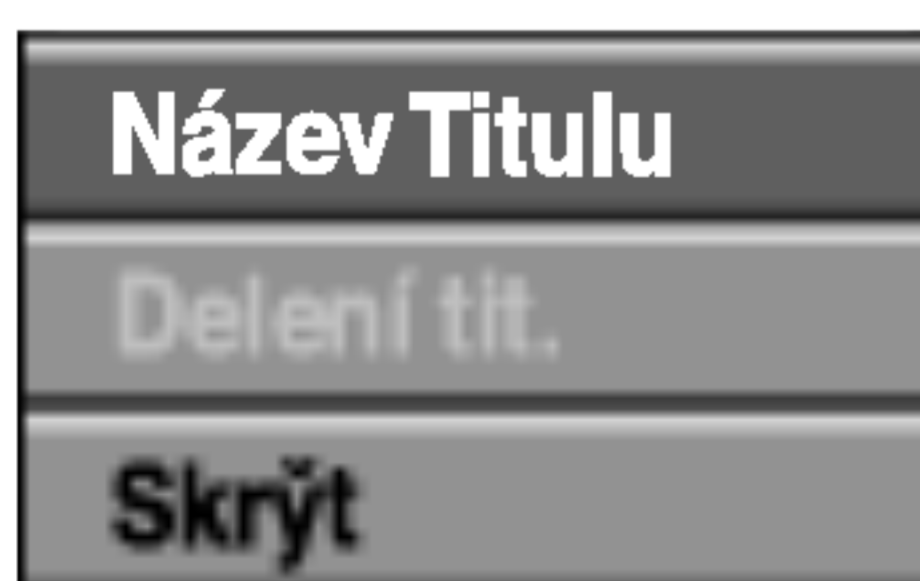

4 Nabídku Title List (Seznam titulů) ukončíte opakovaným stisknutím tlačítka RETURN (↵).



Stisknutím tlačítka DISPLAY (ZOBRAZIT) zobrazíte podrobnější informace o vybraném titulu.

Používání nabídky Chapter List (Seznam kapitol)

1 Stisknutím tlačítka DISC MENU/LIST (Nabídka/seznam) zobrazíte nabídku Title List (Seznam titulů).

2 Pomocí tlačítek ▲ ▼ ◀ ▶ zvolte titul, který chcete zobrazit v nabídce Chapter List (Seznam kapitol) a potom stiskněte tlačítko ENTER.

V levé části nabídky Title List (Seznam titulů) se zobrazí možnosti.

3 Pomocí tlačítka ▲ / ▼ vyberte v nabídce Title List (Seznam titulů) položku Chapter (Kapitola) a potom stiskněte tlačítko ENTER.

Na obrazovce televizoru se zobrazí nabídka Chapter List (Seznam kapitol).

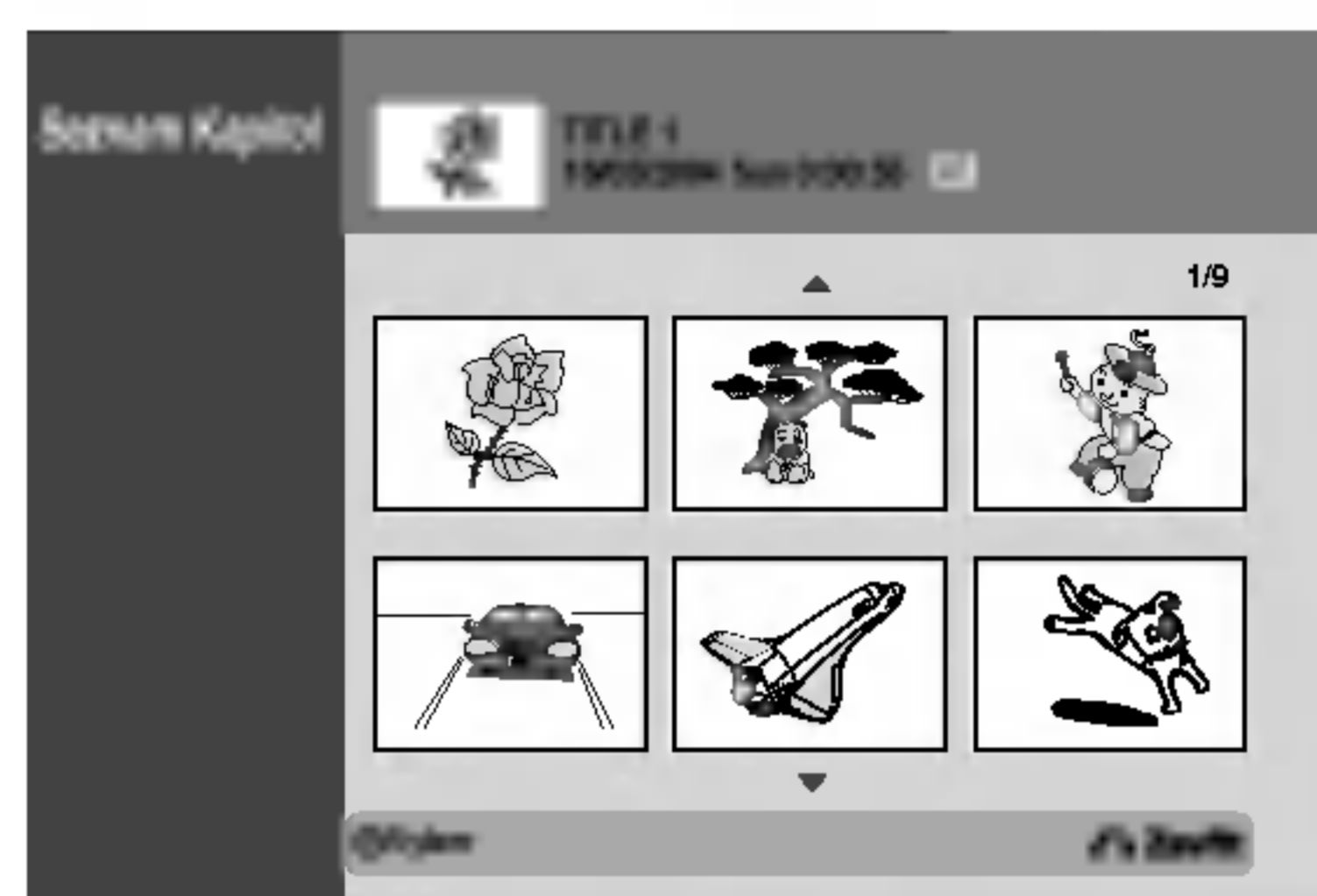

4 Chcete-li zobrazit možnosti nabídky Chapter List (Seznam kapitol), vyberte požadovanou kapitolu a potom stiskněte tlačítko ENTER.

V levé části nabídky Chapter List (Seznam kapitol) se zobrazí možnosti.

5 Pomocí tlačítek ▲ / ▼ vyberte některou možnost a potom výběr potvrďte stisknutím tlačítka ENTER.



Play (Přehrát): Spustí přehrávání vybrané kapitoly.

Title (Titul): Přejde na nabídku Title List (Seznam titulů) kapitoly. (viz levá část této stránky)

Combine (Sloučit): Zkombinuje dvě kapitoly do jedné. (strana 56)

Hide/Show (Skrýt/zobrazit): Skryje nebo zobrazí vybranou kapitolu. (strana 58)

6 Nabídku Chapter List (Seznam kapitol) ukončíte opakovaným stisknutím tlačítka RETURN (↵).

Úpravy titulů a kapitol

Úpravy originálního obsahu mění skutečný obsah disku. Pokud například z originálního obsahu vymažete určitý titul nebo kapitolu, dojde k odstranění tohoto titulu, resp. této kapitoly, z disku a dojde k uvolnění prostoru na disku pro uložení dalšího záznamu.

Upravujete-li naopak seznam přehrávání, neměníte obsah disku. Pokud například vymažete ze seznamu přehrávání určitý titul, pouze rekordéru sdělujete, že tento titul nemá být přehráván; nic se z disku neodstraňuje.

Tituly, kapitoly a úseky

Tituly originálního obsahu obsahují jednu nebo několik kapitol. Vložíte-li do seznamu přehrávání určitý titul, dostanou se do něj rovněž všechny kapitoly dotyčného titulu. Kapitoly seznamu skladem se tedy chovají přesně jako kapitoly média DVD-Video. Úseky jsou částmi titulů originálního obsahu nebo titulů seznamu přehrávání. Prostřednictvím nabídky originálního obsahu a nabídky seznamu přehrávání lze připojovat a mazat úseky. Při připojení kapitoly nebo titulu do seznamu přehrávání se vytvoří nový titul z úseku (tj. kapitoly) originálního titulu. Při zrušení úseku dojde k vymazání části titulu v originálním obsahu či v seznamu přehrávání.

Pozor

- Použijete-li v rámci editace funkce Delete, Add a Move (vymazat, připojit, posunout), nemusí se počáteční a poslední snímek přesně shodovat se zobrazeným počátečním a posledním snímkem.
- Při přehrávání dle seznamu přehrávání může dojít k menším prodlevám mezi editovanými položkami. Nejde o závadu.

Vytváření značek kapitol



V průběhu nahrávání i přehrávání můžete kamkoli do seznamu přehrávání nebo do originálním titulu vkládat znaky kapitol.

U označené kapitoly můžete používat funkci Chapter Search (Vyhledávání kapitol), můžete mazat, kombinovat a přesouvat kapitoly v nabídkách Chapter List-Original (Seznam kapitol-Originál) nebo Chapter List-Playlist (Seznam kapitol-Seznam stop).

Do originálního obsahu a do seznamu přehrávání můžete vložit celkem až 999 značek kapitol.

Poznámka

Značky kapitol se v pravidelných intervalech vkládají automaticky. Tento interval můžete změnit v nabídce počátečních nastavení (viz Auto Chapter na straně 27).

1 Spustte přehrávání titulu (originálního obsahu nebo seznamu přehrávání).

2 V požadovaném momentu počátku nové kapitoly stiskněte tlačítko CHP. ADD.

- Obrazovka televizoru zobrazí symbol značky kapitoly.
- Značky kapitol lze vkládat rovněž při nahrávání.

Změna miniatur titulů



Každý titul zobrazený v nabídce Title List (Seznam titulů) je označen miniaturou ze začátku daného titulu nebo kapitoly.

V případě potřeby můžete vybrat z titulu jiný statický obrázek.

1 Spustte přehrávání titulu (originál nebo seznam stop).

2 Stisknutím tlačítka THUMBNAIL (Miniatura) nastavíte aktuálně zobrazený obrázek jako miniaturu v nabídce Original (Originál) nebo Playlist (Seznam stop).

- Zvolený statický obrázek se zobrazí v nabídce Original (Originál) i v nabídce Playlist (Seznam stop).

Tip

Rovněž je možné změnit miniaturu titulu v nabídce Chapter List-Original (Seznam kapitol-Originál) nebo Chapter List-Playlist (Seznam kapitol-Seznam stop). Vyberte kapitolu v nabídce Chapter List-Original (Seznam kapitol-Originál) nebo Chapter List-Playlist (Seznam kapitol-Seznam stop) a potom stiskněte tlačítko THUMBNAIL (Miniatura). Miniatura titulu, ve kterém se kapitola nachází, bude změněna.

Úpravy titulů a kapitol (pokračování)

Vytvoření nového seznamu přehrávání **VR**

Tato funkce se používá pro vkládání originálního titulu nebo kapitoly do seznamu přehrávání. V takovém případě je do seznamu přehrávání přidán celý titul (nepotřebné části můžete vymazat později – viz Mazání titulu/kapitoly originálního obsahu nebo seznamu přehrávání na straně 55).

Titul se v seznamu přehrávání objeví celý se značkami kapitol obsaženými v originálním obsahu. Přidáte-li však do originálního obsahu značky kapitol později, nedojde k jejich automatickému zkopírování do titulu v seznamu přehrávání.

Na jednom disku můžete vytvořit až 999 kapitol. Chcete-li pouze přidat kapitolu titulu, použijte postup Přidání titulu/kapitoly do seznamu přehrávání uvedený na této straně.

1 Opakovaným stisknutím tlačítka **DISC MENU/LIST (Nabídka/seznam)** zobrazíte nabídku **Title List (Seznam titulů)**.

Chcete-li zobrazit nabídku Chapter List-Original (Seznam kapitol-Originál), najdete další pokyny v části Používání nabídky Chapter List-Original (Seznam kapitol-Originál) na straně 48.

2 Zvolte v nabídce originálního obsahu titul nebo kapitolu, kterou chcete vložit do seznamu přehrávání a stiskněte tlačítko **ENTER**.

Na levé straně nabídky originálního obsahu se zobrazí její položky (titul nebo kapitola).



Seznam titulů-Originál Seznam kapitol-Originál

3 Tlačítky **▲ / ▼** zvolte položku "Př Playlist" nabídky originálního obsahu a stiskněte tlačítko **ENTER**.

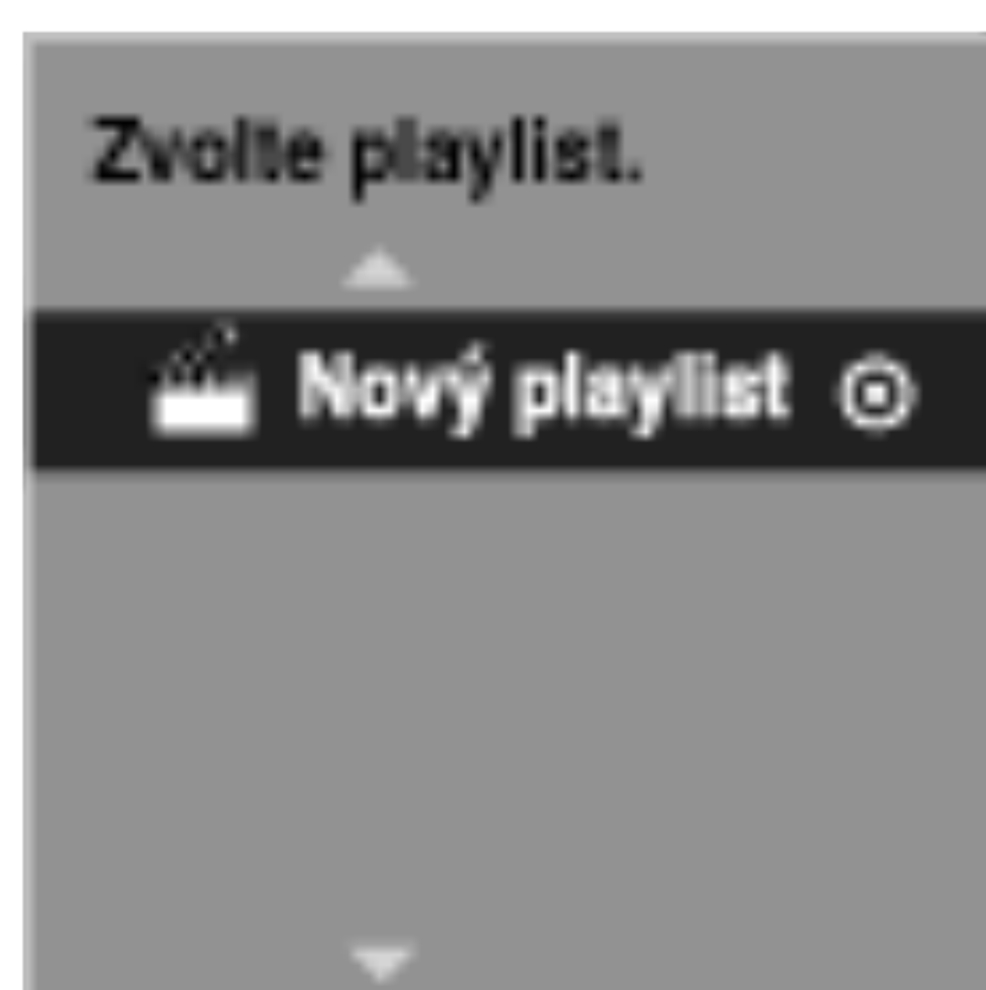

4 Zvolte položku "Nový Playlist" a stiskněte tlačítko **ENTER**.

V aktualizovaném seznamu přehrávání se zobrazí nový titul. Do seznamu přehrávání jsou přidány všechny kapitoly dotyčného titulu.

Přidávání dalších titulů/kapitol do seznamu přehrávání **VR**

Do titulu seznamu přehrávání lze přidat originální titul nebo kapitolu, i když je v seznamu přehrávání již registrován.

1 Opakovaným stisknutím tlačítka **DISC MENU/LIST (Nabídka/seznam)** zobrazíte nabídku **Title List (Seznam titulů)**.

Chcete-li zobrazit nabídku Chapter List-Original (Seznam kapitol-Originál), najdete další pokyny v části Používání nabídky Chapter List-Original (Seznam kapitol-Originál) na straně 48.

2 Zvolte v nabídce originálního obsahu titul nebo kapitolu, kterou chcete vložit do seznamu přehrávání a stiskněte tlačítko **ENTER**.

Na levé straně obrazovky se zobrazí položky nabídky originálního obsahu.



Seznam titulů-Originál Seznam kapitol-Originál

3 Tlačítky **▲ / ▼** zvolte položku "Playlist" nabídky originálního obsahu a stiskněte tlačítko **ENTER**.

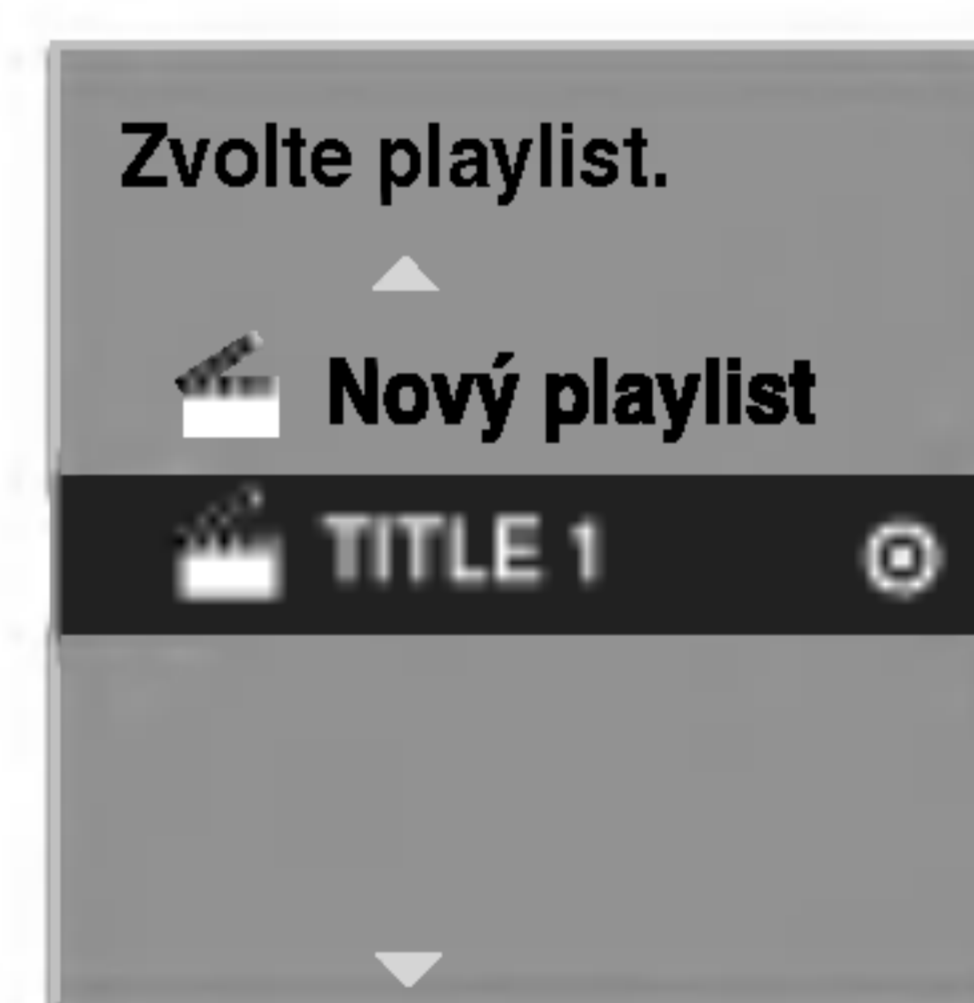

4 Zvolte nabídku **Title List-Playlist (Seznam titulů-Seznam stop)**, která je již zaregistrována pro vložení titulu nebo kapitoly, a potom stiskněte tlačítko **ENTER**.

Titul nebo kapitola se zobrazí v aktualizované nabídce Playlist (Seznam stop).

5 Chcete-li do nabídky Playlist (Seznam stop) přidat další titul nebo kapitolu, zopakujte kroky 1-4.

6 Chcete-li nabídku ukončit, stiskněte tlačítko **RETURN (↵)** chcete-li se vrátit do nabídky **Title List-Original (Seznam titulů-Originál)**, stiskněte tlačítko **DISC MENU/LIST (Nabídka/seznam)**.

Úpravy titulů a kapitol (pokračování)

Vymazání titulu nebo kapitoly

VR +RW +R

Při vymazání titulu nebo kapitoly z nabídky Playlist (Seznam stop) na discích DVD-RW, které byly zformátovány v režimu VR, bude tento titul nebo kapitola odebrána pouze z nabídky Playlist (Seznam stop); titul nebo kapitola zůstane i nadále v nabídce Original (Originál).

Jestliže se rozhodnete vymazat titul nebo kapitolu z nabídky Title List (Seznam titulů) nebo Chapter List (Seznam kapitol), bude titul nebo kapitola skutečně odstraněna z disku a zvýší se zbývající doba pro nové nahrávání. Tituly nebo kapitoly vymazané z nabídky Original (Originál) budou vymazány rovněž z nabídky Playlist (Seznam stop).

N Poznámka

Při odstraňování kapitol kratších než 3 sekund mohou vzniknout potíže.

- 1** Pomocí tlačítek ▲ ▼ ◀ ▶ zvolte v nabídce Title List (Seznam titulů) nebo Chapter List (Seznam kapitol) kapitolu nebo titul, který chcete vymazat, a potom stiskněte tlačítko ENTER. V levé části obrazovky se zobrazí dostupné možnosti.

- 2** Select 'Smazat' option on the options on the menu.

Například vyberte-li možnost Smazat v nabídce Title List-Original (Seznam titulů-Originál).



- 3** Stisknutím tlačítka ENTER volbu potvrďte. Zobrazí se potvrzovací hlášení o vymazání.
- 4** Tlačítky ◀ / ▶ zvolte "OK" a stiskněte tlačítko ENTER. Dojde k vymazání zvolené kapitoly nebo titulu. Po stisknutí tlačítka ENTER se zobrazí nová, tj. aktualizovaná nabídka.
- 5** Opakováním úkonů 1 – 4 lze pokračovat v mazání z nabídky.
- 6** Opakováním stisknutím tlačítka RETURN (↵) opusťte nabídku.

N Poznámka

- V případě nahrávky na disku DVD+RW bude název vymazaného titulu změněn na Deleted Title (Vymazaný titul).
- Při pokračování přehrávání více než dvou vymazaných titulů budou tyto tituly zkombinovány do jednoho.

Vymazání úseku VR

Dle potřeby můžete mazat úseky titulů.

- 1** Opakovaným stisknutím tlačítka DISC MENU/LIST (Nabídka/seznam) zobrazíte nabídku Title List-Original (Seznam titulů-Originál) nebo Title List-Playlist (Seznam titulů-Seznam stop).
- 2** Tlačítky ▲ ▼ ◀ ▶ zvolte titul, ve kterém chcete mazat a stiskněte tlačítko ENTER. Na obrazovce vlevo se zobrazí položky.
- 3** Zvolte položku nabídky "Smazat část".

Například vyberete-li možnost Smazat část v nabídce Title List-Original (Seznam titulů-Originál).

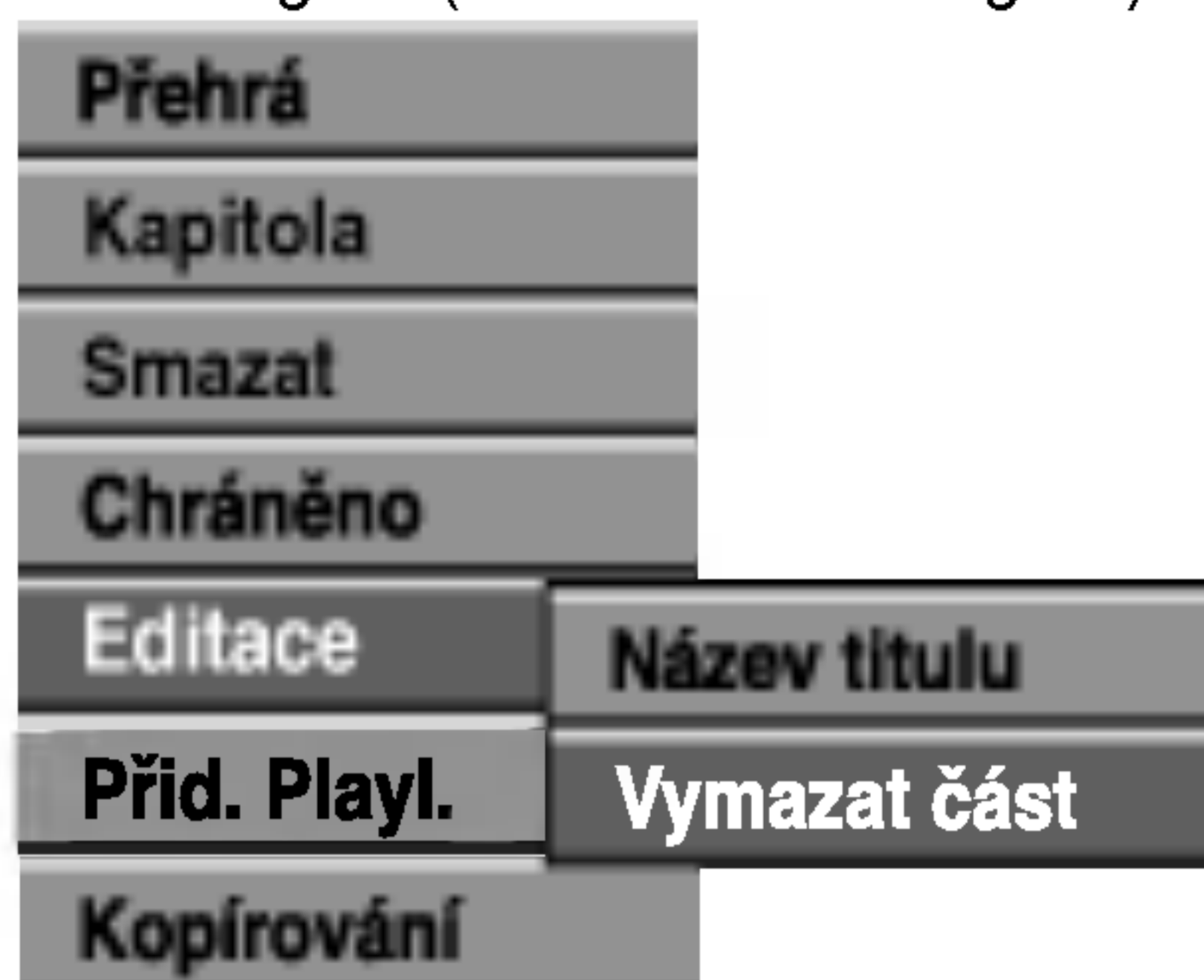

- 4** Stiskněte tlačítko ENTER. Obrazovka televizoru zobrazí nabídku editace titulu (vymazání úseku). Je zvýrazněn symbol "Počáteční bod".



- 5** Spusťte přehrávání a vyhledejte počáteční bod pomocí funkcí pozastavení, vyhledávání a zpomaleného přehrávání.
- 6** V počátečním momentu úseku, který chcete vymazat, stiskněte tlačítko ENTER. Je zvýrazněn symbol "Koncový bod" (konec). Úsek je signalizován na ukazateli průběhu.
- 7** Vyhledejte konec pomocí funkcí pozastavení, vyhledávání, přeskokování a zpomaleného přehrávání.
- 8** Na konci části, kterou chcete vymazat, stiskněte tlačítko ENTER. Chcete-li zrušit vybraný bod, pomocí tlačítek ▲ / ▼ vyberte ikonu Cancel (Zrušit) a potom stiskněte tlačítko ENTER.
- 9** Po dokončení úprav vyberte ikonu Done (Hotovo) a potom stiskněte tlačítko ENTER. Zobrazí se výzva k potvrzení vymazání.
- 10** Pomocí tlačítek ◀ / ▶ vyberte možnost OK a potom stiskněte tlačítko ENTER. Vybraná část bude vymazána z titulu a zobrazí se nabídka Title List-Original (Seznam titulů-Originál) nebo Title List-Playlist (Seznam titulů-Seznam stop).
- 11** Po dokončení úprav stiskněte tlačítko RETURN (ZPĚT) (↵).

Úpravy titulů a kapitol (pokračování)

Přiřazení názvu titulu

VR

Video

+RW

+R

Titulům můžete přiřazovat libovolné názvy. Tyto názvy mohou obsahovat až 32 znaků.

1 Pomocí tlačítek ▲ ▼ ◀ ▶ zvolte v nabídce Title List (Seznam titulů) titul, kterému chcete přiřadit název, a potom stiskněte tlačítko ENTER.

V levé části nabídky se zobrazí dostupné možnosti.

2 Pomocí tlačítek ▲/▼ vyberte možnost Title Name (Název titulu) a potom stiskněte tlačítko ENTER. Zobrazí se nabídka Keyboard (Klávesnice).

Například vyberete-li možnost Title Name (Název titulu) v nabídce Title List-Original (Seznam titulů-Original).



3 Zadejte název titulu. Pomocí tlačítek ▲ ▼ ◀ ▶ vyberte znak a potom stisknutím tlačítka ENTER výběr potvrďte. Viz krok 3 na straně 21 (Přejmenování stanice).



4 Stisknutím tlačítka OK a potom tlačítka ENTER uložíte název a vrátíte se na předchozí nabídku.

5 Nabídku ukončíte opakovaným stisknutím tlačítka RETURN (↵).

N Poznámky

- Názvy mohou obsahovat až 32 znaků.
- V případě disků, které byly zformátovány v jiném rekordéru DVD, budete mít k dispozici pouze omezenou sadu znaků.
- Při nahrávání v režimu DVD-R, DVD+R nebo DVD+RW bude zadaný název zobrazen na přehrávači DVD až po dokončení.

Spojení dvou kapitol do jedné

VR

+RW

+R

Tato funkce se používá pro spojení dvou sousedních kapitol seznamu přehrávání nebo originálního obsahu do jedné.

N Poznámka

Tato funkce není k dispozici v případě, že titul obsahuje pouze jednu kapitolu.

1 V nabídce Chapter List (Seznam kapitol) vyberte druhou kapitolu z dvojice, kterou chcete zkombinovat, a potom stiskněte tlačítko ENTER.

V levé části nabídky Chapter List (Seznam kapitol) se zobrazí možnosti.

2 Tlačítky ▲ / ▼ zvolte položku "Sloučit". Mezi dvěma kapitolami, které chcete zvolit, se zobrazí ukazatel spojení.

Například vyberete-li možnost Sloučit (Kombinovat) v nabídce Chapter Pomocí této funkce můžete z List-Original (Seznam kapitol-Original).



3 Stisknutím tlačítka ENTER potvrďte zadání. Po stisknutí tlačítka ENTER dojde k zobrazení aktualizované nabídky.

4 Opakováním kroků 1 - 3 vyberte kombinaci z nabídky.

5 Nabídku ukončíte opakovaným stisknutím tlačítka RETURN (↵).

N Poznámka

Tato funkce není k dispozici, pokud jsou splněny následující podmínky;

- Pokud titul obsahuje pouze jednu kapitolu.
- Pokud vymazáním původního titulu vzniknou dvě kapitoly.
- Pokud jsou dvě kapitoly vytvořeny z různých titulů.
- Pokud změnou pořadí z původního titulu vzniknou dvě kapitoly.

Úpravy titulů a kapitol (pokračování)

Posunutí kapitoly v seznamu přehráván

měnit pořadí přehrávání kapitol v nabídce Playlist (Seznam stop) v nabídce Title List-Playlist (Seznam titulů-Seznam stop).

- 1 Opakovaným stisknutím tlačítka DISC MENU/LIST (Nabídka/seznam) zobrazíte nabídku Title List-Playlist (Seznam titulů-Seznam stop).** Pokyny pro zobrazení nabídky Chapter List-Playlist (Seznam kapitol-Seznam stop) najdete v části Používání nabídky Chapter List-Playlist (Seznam kapitol-Seznam stop) na straně 49.

Poznámka

Tato funkce není k dispozici, existuje-li pouze jedna kapitola.

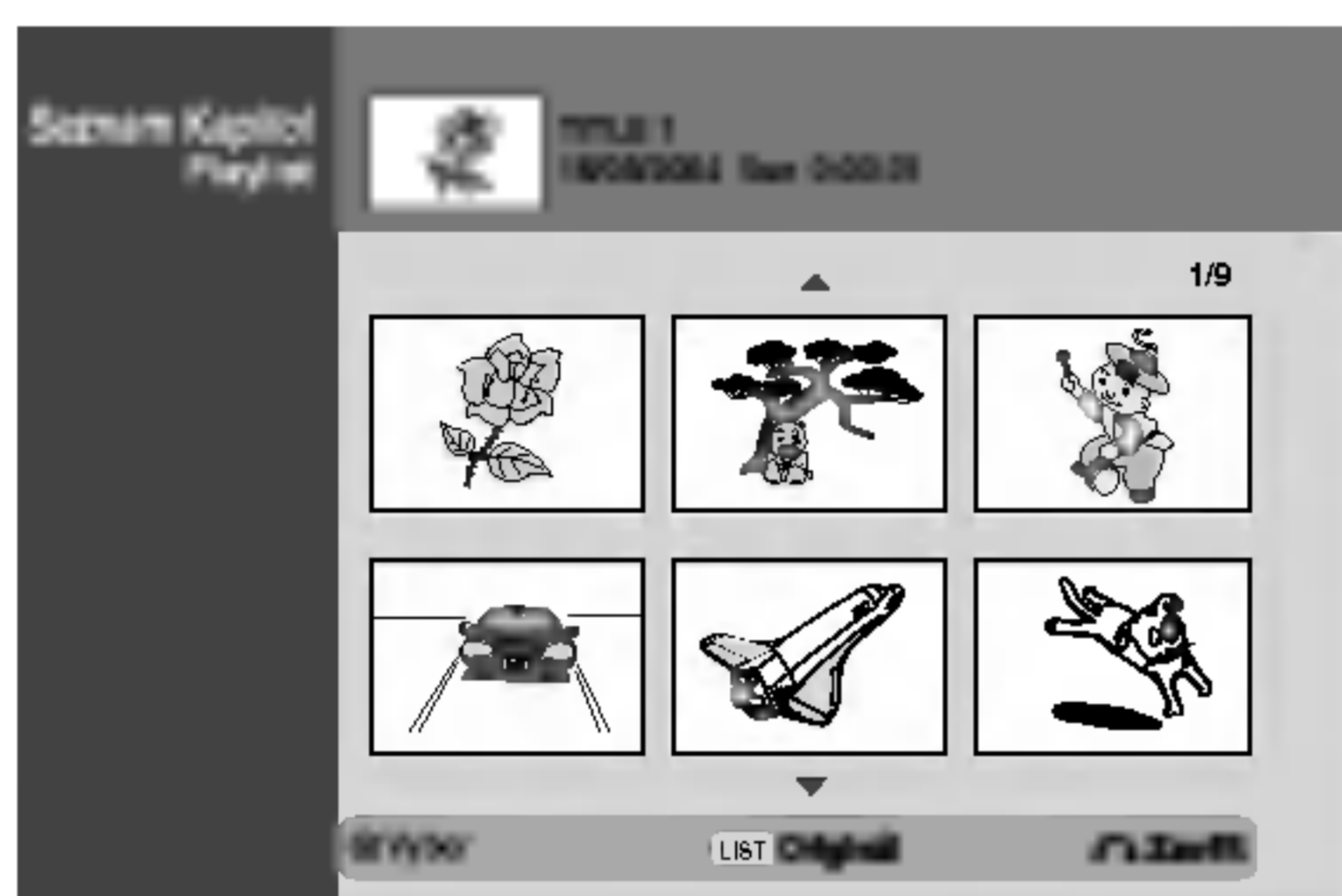

- 2 Vyberte kapitolu v nabídce Chapter List-Playlist (Seznam kapitol-Seznam stop).**
- 3 Stiskněte tlačítko ENTER.** V levé části nabídky Chapter List-Playlist (Seznam kapitol-Seznam stop) se zobrazí možnosti.
- 4 Tlačítka ▲ / ▼ zvolte položku "Přesunout" nabídky seznamu přehrávání a stiskněte tlačítko ENTER.**

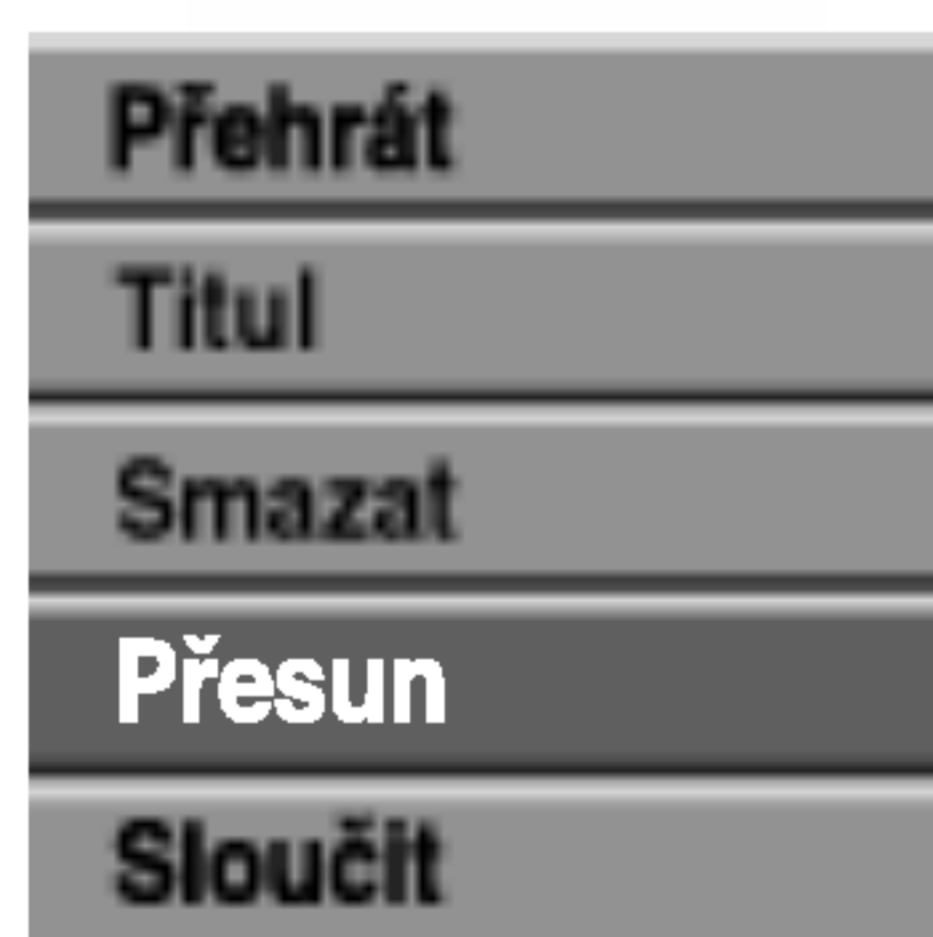

- 5 Tlačítka ▲ ▼ ◀ ▶ zvolte místo, kam chcete kapitolu přesunout a stiskněte tlačítko ENTER.** Po stisknutí tlačítka ENTER se zobrazí aktualizovaná nabídka.
- 6 Opakováním kroků 2 - 5 opusťte nabídku.**
- 7 Nabídku ukončíte opakovaným stisknutím tlačítka RETURN (↵).**

Ochrana titulu

Tato funkce slouží k ochraně před náhodným nahráváním, upravením nebo vymazáním titulu.

- 1 Stisknutím tlačítka DISC MENU/LIST (Nabídka/seznam) zobrazte nabídku Title List (Seznam titulů).**
- 2 Pomocí tlačítek ▲ ▼ ◀ ▶ zvolte titul, který chcete chránit, a potom stiskněte tlačítko ENTER.** V levé části obrazovky se zobrazí dostupné možnosti.
- 3 Vyberte možnost Protect (Chráněno).**

Například vyberte-li možnost Protect (Chráněno) v nabídce Title List (Seznam titulů). (DVD+RW/+R)

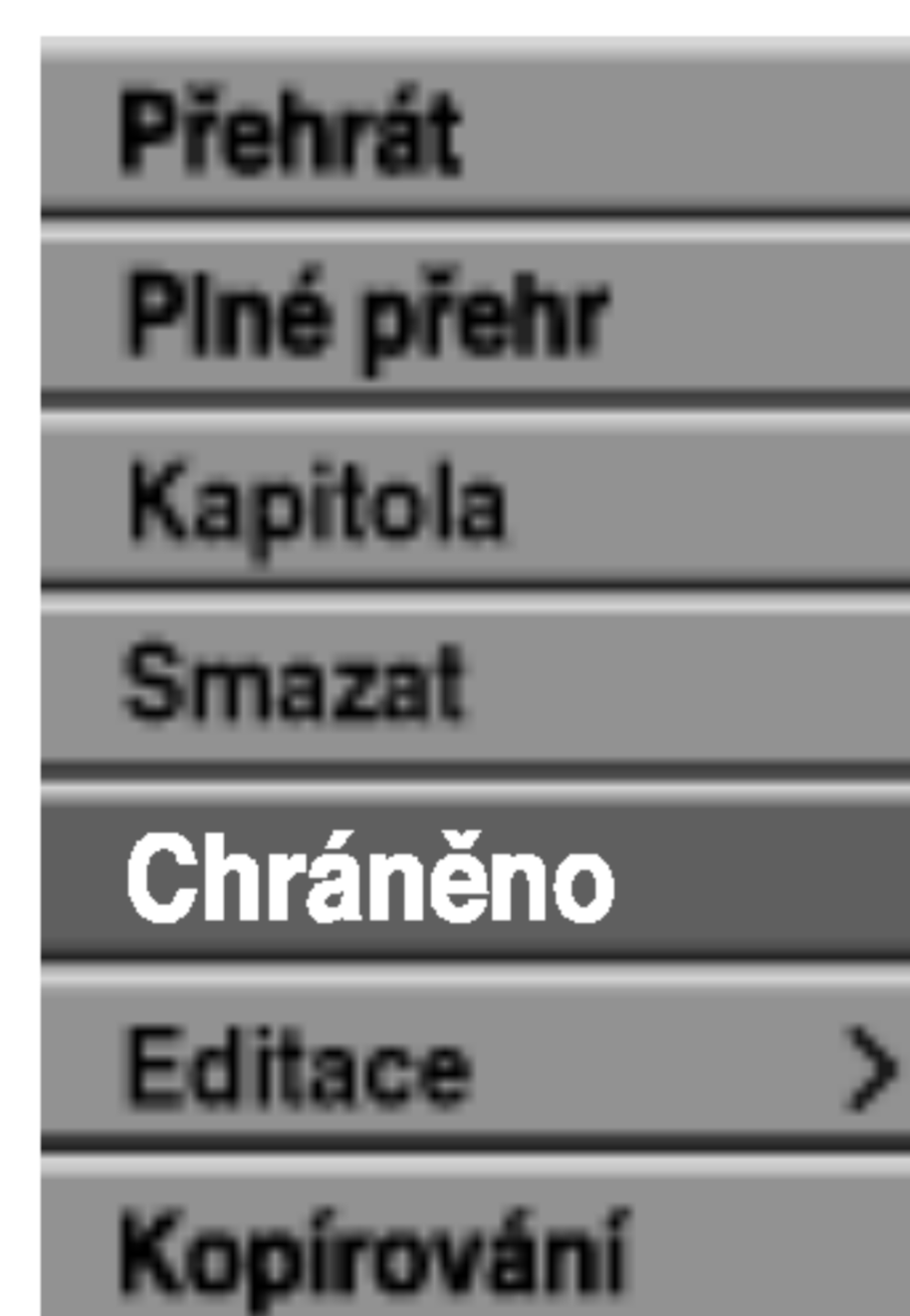

- 4 Potvrďte výběr stisknutím tlačítka ENTER.** Na miniatuře titulu se zobrazí značka zámku.

Tip

Vyberete-li titul, u kterého již byla nastavena ochrana v nabídce Title List (Seznam titulů), můžete jeho ochranu zrušit výběrem možnosti Unprotect (Nechráněno) v nabídce Title List (Seznam titulů). Po zrušení ochrany můžete titul upravit nebo vymazat.

Úpravy titulů a kapitol (pokračování)

Skrytí titulu nebo kapitoly **+RW** **+R**

Tato funkce slouží ke skrytí titulu nebo kapitoly v nabídce Title List (Seznam titulů) nebo Chapter List (Seznam kapitol).

1 Pomocí tlačítek ▲ ▼ ◀ ▶ zvolte v nabídce Title List (Seznam titulů) nebo Chapter List (Seznam kapitol) kapitolu nebo titul, který chcete skrýt, a potom stiskněte tlačítko ENTER.

V levé části obrazovky se zobrazí dostupné možnosti.

2 Vyberte možnost Hide (Skrýt).

Například vyberte-li možnost Hide (Skrýt) v nabídce Title List (Seznam titulů).

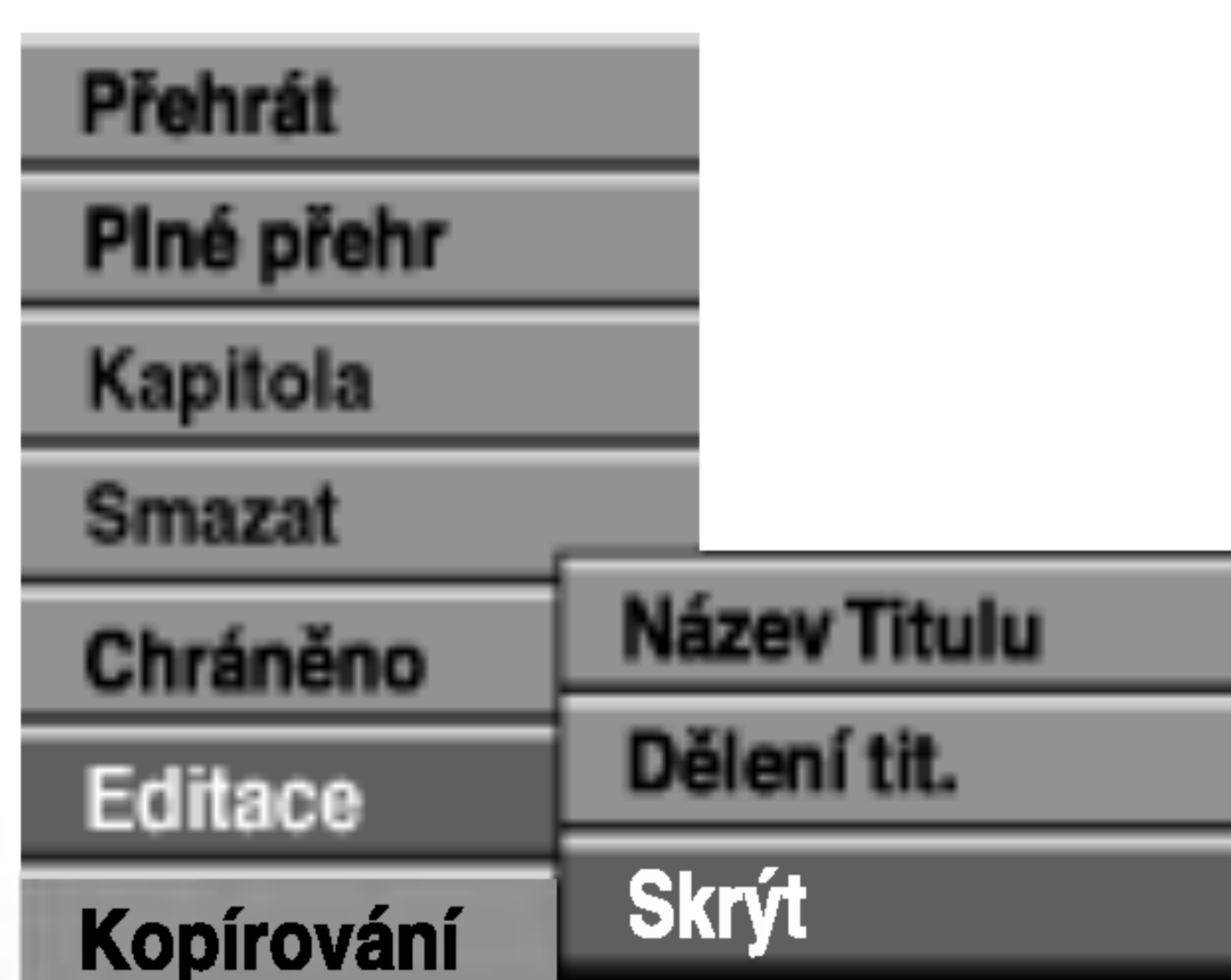

3 Potvrďte výběr stisknutím tlačítka ENTER. Miniatura titulu bude zobrazena šedě.



Vyberete-li titul, u kterého již bylo nastaveno skrytí v nabídce Title List (Seznam titulů), můžete jeho skrytí zrušit výběrem možnosti Show (Zobrazit) v nabídce Title List (Seznam titulů). Po zrušení skrytí se titul zobrazí.

Rozdělení jednoho titulu na dva **+RW**

Tento příkaz použijte pro rozdělení titulu na dva nové tituly.

1 V nabídce Title List (Seznam titulů) vyberte titul, který chcete rozdělit, a potom stiskněte tlačítko ENTER.

V levé části obrazovky se zobrazí dostupné možnosti nabídky.

2 V nabídce Title List (Seznam titulů) vyberte možnost Divide (Rozdělit).



3 Po označení možnosti Divide (Rozdělit) stiskněte tlačítko ENTER.

Zobrazí se nabídka Title Edit-Divide (Úpravy titulu-Rozdělit) a přejde do režimu STOP.

Aktuální snímek

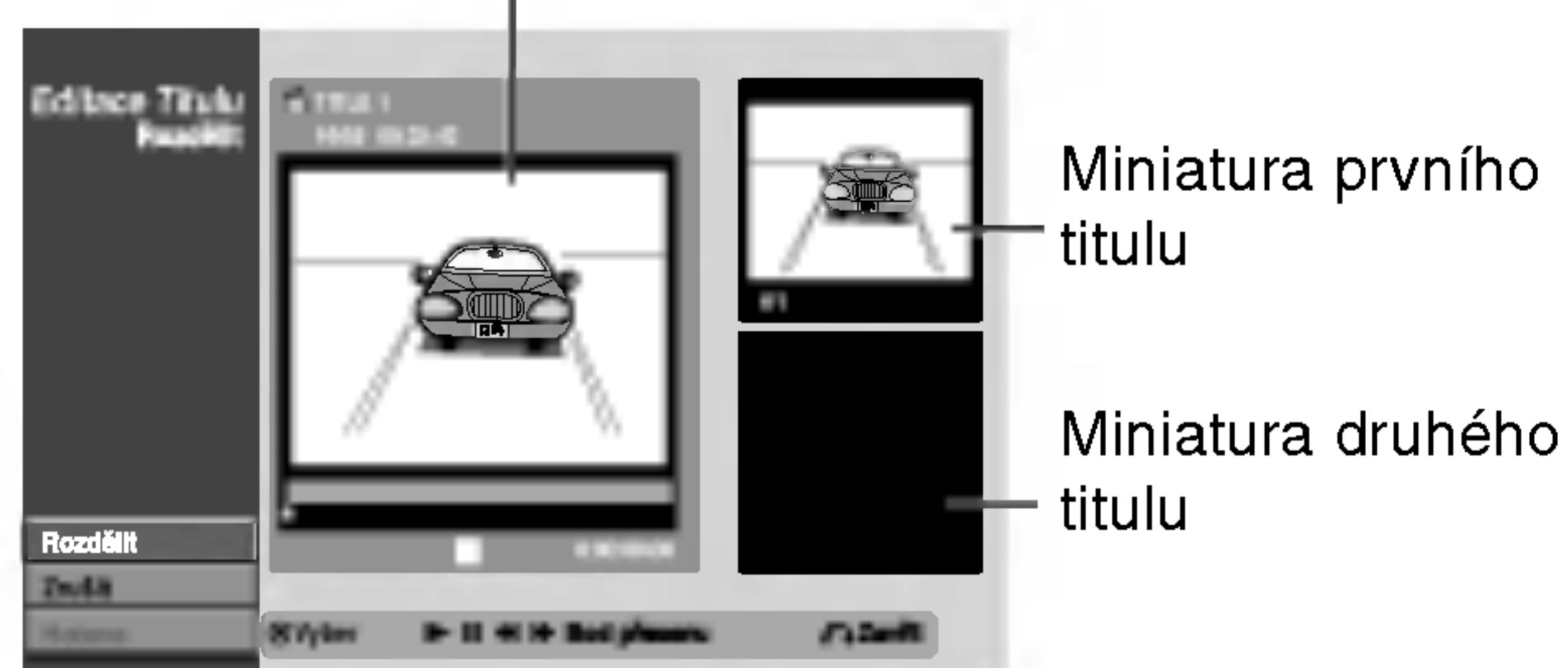

4 Pomocí funkcí pozastavení, vyhledávání, přeskokování a zpomaleného přehrávání vyhledejte místo, ve kterém chcete titul rozdělit.

5 Po označení možnosti Divide (Rozdělit) stiskněte na požadovaném místě tlačítko ENTER.

Chcete-li zrušit místo dělení a ukončit nabídku Title Edit-Divide (Úpravy titulu-Rozdělit), pomocí tlačítek ▲ / ▼ vyberte možnost Cancel (Zrušit) a potom stiskněte tlačítko ENTER. Místo dělení bude vymazáno.

6 Volbou možnosti Done (Hotovo) a stisknutím tlačítka ENTER uložte místo dělení.

Titul bude rozdělen na dva nové. Rozdělení trvá maximálně 4 minuty.

Dodatečné informace

Přepsání nahrávky **+RW**

Chcete-li novou videonahrávkou přepsat dříve nahraný titul, postupujte podle následujících pokynů. Tato funkce není k dispozici u disků DVD+R, u kterých se nahrávání provádí vždy na konec.

- 1** Vyberte vstupní zdroj, ze kterého chcete nahrávat (kanál, AV1-3, DV).
- 2** Stisknutím tlačítka DISC MENU/LIST (Nabídka/seznam) zobrazíte nabídku Title List (Seznam titulů).

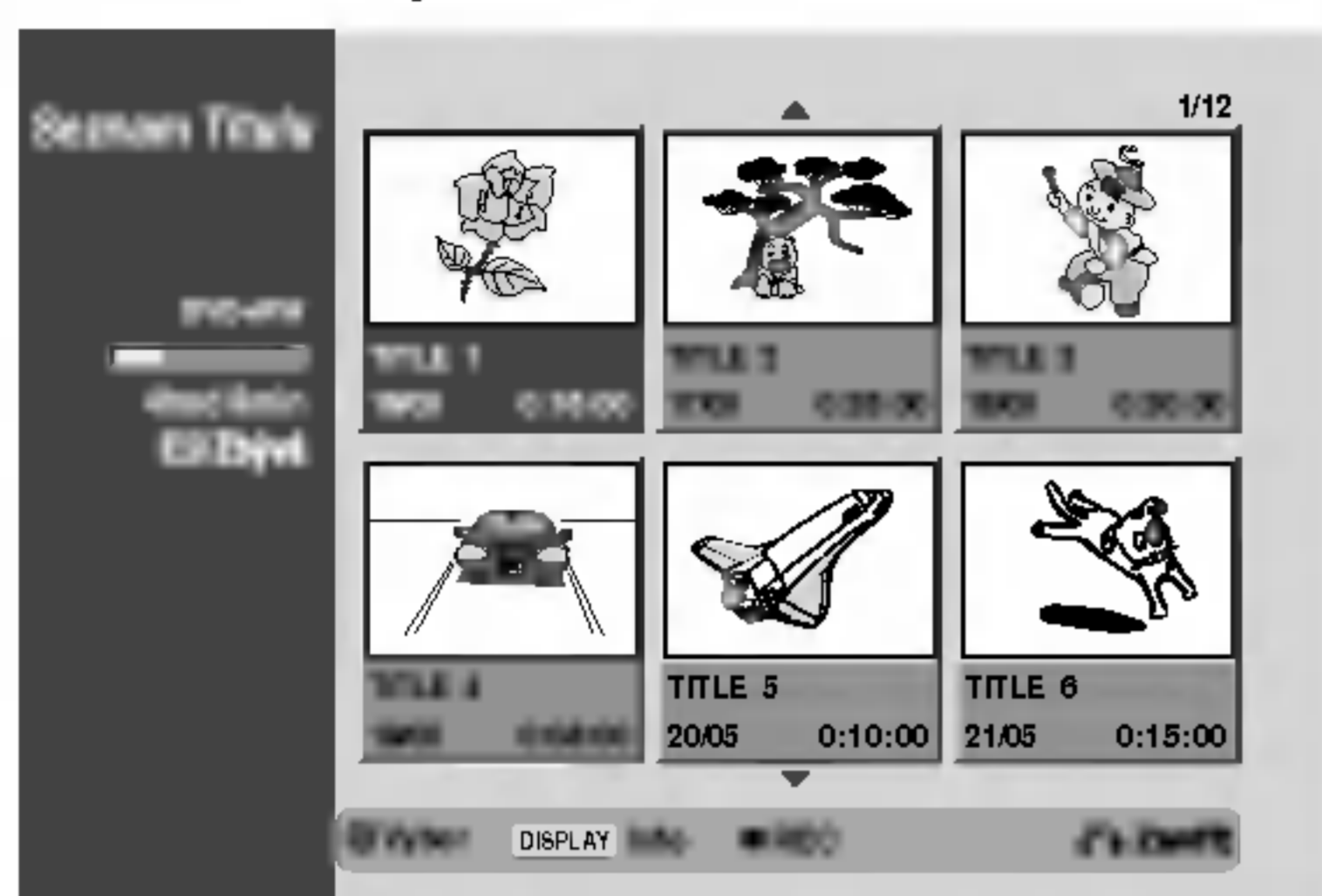

- 3** Pomocí tlačítek ▲ ▼ ◀ ▶ zvolte titul, který chcete přepsat.

- 4** Stisknutím tlačítka REC (Nahrávání) (●) spustíte přepsání nahrávky. Přepsání nahrávky bude zahájeno od začátku titulu.

- 5** Stisknutím tlačítka STOP (■) ukončíte přepsání nahrávky. Bude vytvořen nový titul a bude zobrazena zaktualizovaná nabídka.

N Poznámky

- Tato funkce není k dispozici pro chráněné tituly.
- Pokud délka nové nahrávky přesáhne délku přepisovaného titulu, bude přepsán následující titul. Pokud je ovšem následující titul chráněný, bude přepisování na začátku tohoto titulu zastaveno.
- Je-li délka vybrané nahrávky titulu kratší než 10 sekund, bude přepsán následující titul. Pokud je ovšem následující titul chráněný, bude přepisování zastaveno.

Zobrazení nabídky Title List (Seznam titulů) na jiných rekordérech nebo přehrávačích DVD **+RW** **+R**

Nabídku Title List (Seznam titulů) lze zobrazit rovněž na jiném přehrávači DVD, který je kompatibilní s disky DVD+RW nebo DVD+R.

- 1** Vložte nahraný disk DVD+R nebo DVD+RW.
- 2** Stiskněte tlačítko TITLE (Titul). Zobrazí se nabídka Title List (Seznam titulů) – viz dole.

T ip

Nabídku Title List (Seznam titulů) můžete ukončit stisknutím tlačítka STOP (■).

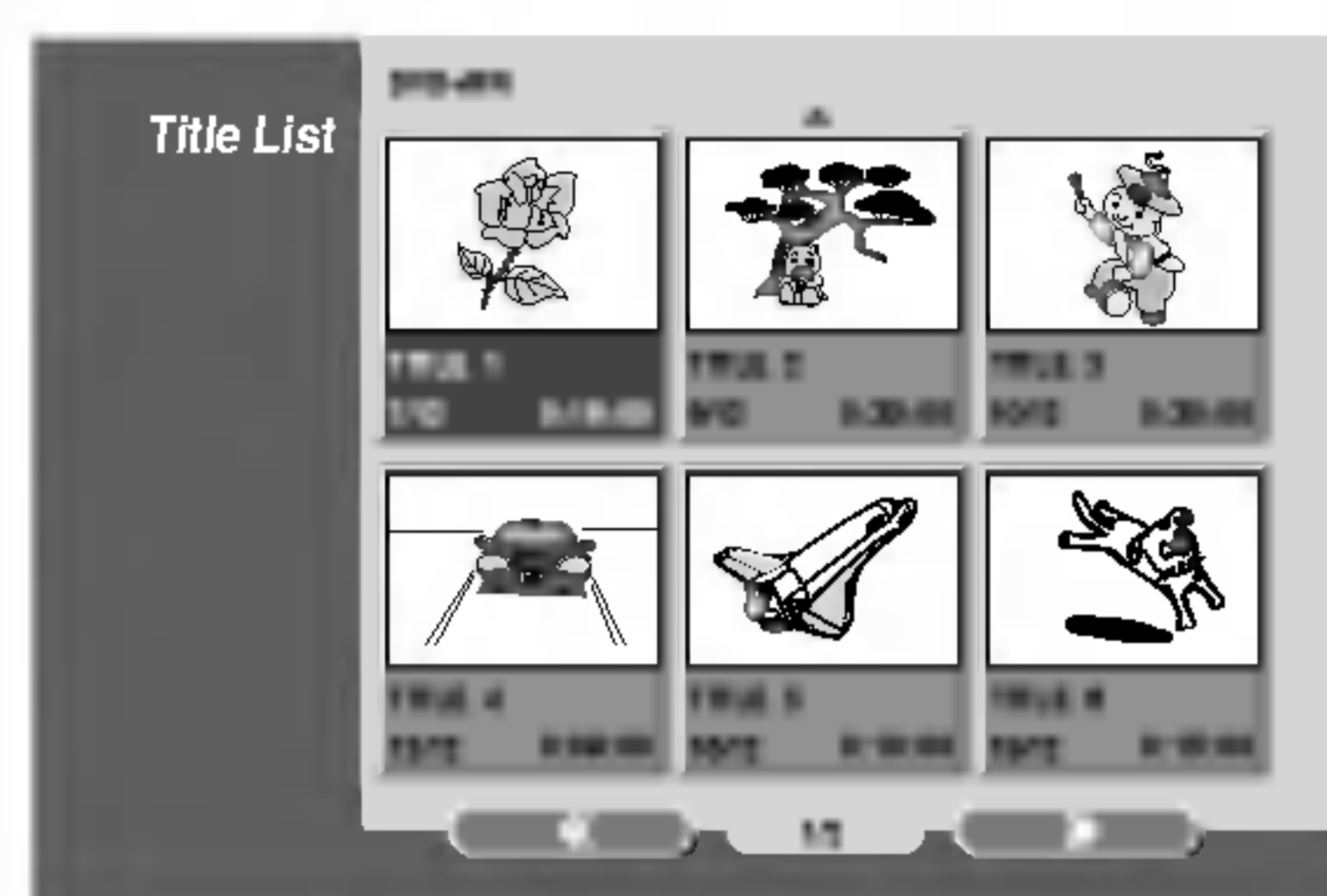

- 3** Chcete-li přehrát některý titul, vyberte jej a stiskněte tlačítko ENTER nebo Chcete-li přehrát některý titul, vyberte jej a stiskněte tlačítko ENTER nebo Chcete-li přehrát některý titul, vyberte jej a stiskněte tlačítko ENTER nebo ► (PLAY/Přehrát).

Přehrávání nahrávek v jiných přehrávačích DVD (dokončení disku)

Většina běžných přehrávačů DVD umožňuje přehrávat dokončené disky nahrané v režimu Video a dále dokončené disky DVD+R nebo DVD+RW. Malá skupina přehrávačů rovněž umožňuje přehrávat disky DVD-RW nahrané v režimu VR bez ohledu na dokončení. Přehled disků, které lze v přehrávači přehrávat, najdete v příručce k přehrávači.

Při dokončení jsou nahrávky a úpravy uloženy tak, aby bylo možné disk přehrát v běžném přehrávači DVD nebo v počítači vybaveném vhodnou jednotkou DVD-ROM. Při dokončení disku v režimu Video je vytvořena obrazovka pro navigaci na disku. Tuto obrazovku lze zobrazit stisknutím tlačítka DISC MENU/LIST (Nabídka/seznam) nebo TITLE (Titul).

Pokyny pro dokončení disku najdete v části Dokončení na straně 28.

N Poznámky

- Nedokončený disk DVD+RW lze přehrávat v běžných přehrávačích DVD.
- Upravený obsah disku DVD+RW je s běžnými přehrávači DVD kompatibilní až po dokončení.
- Jakýkoli upravený obsah na disku DVD+R není kompatibilní s běžnými přehrávači DVD. (Skrývání, kombinace kapitol, přidaná značka kapitoly, atd.)

Seznam kódů jazykových mutací

Příslušný číselný kód vložte do položek počátečních nastavení "Disc Audio", "Disc Subtitle" a/nebo "Disc Menu" (viz stranu 23).

Kód	Jazyk	Kód	Jazyk	Kód	Jazyk	Kód	Jazyk
6566	Abchazština	7074	Fiji	7678	Lingala	8373	Sinhálština
6565	Afarština	7073	Finština	7684	Litevština	8375	Slovenština
6570	Afrikánština	7082	Francouzština	7775	Makedonština	8376	Slovinština
8381	Albánština	7089	Fryžština	7771	Malgaština	8379	Somálština
6577	Ameharičtina	7176	Galicijština	7783	Malajština	6983	Španělština
6582	Arabština	7565	Gruzínština	7776	Malajalam	8385	Súdánština
7289	Arménština	6869	Němčina	7784	Maltština	8387	Svahilština
6583	Asamejština	6976	Řečtina	7773	Maorština	8386	Švédština
6588	Aymarština	7576	Grónština	7782	Maratština	8476	Tagalog
6590	Azerbajdžánština	7178	Guarani	7779	Moldavština	8471	Tajik
6665	Baškirština	7185	Gujarati	7778	Mongolština	8465	Tamilština
6985	Baskitština	7265	Hausa	7865	Nauru	8484	Tatarština
6678	Bengálština; Bangladéština	7387	Hebrejština	7869	Nepálština	8469	Telugu
6890	Bhútánština	7273	Hindština	7879	Norština	8472	Thajština
6672	Bihárština	7285	Madarština	7982	Orijština	6679	Tibetština
6682	Bretonština	7383	Islandština	8065	Pandžábština	8473	Tigrinijština
6671	Bulharština	7378	Indonézština	8083	Paštunština	8479	Tonga
7789	Barmština	7365	Interlingua	7065	Perština	8482	Turečtina
6669	Běloruština	7165	Irština	8076	Polština	8475	Turkmenština
7577	Kambodžština	7384	Italština	8084	Portugalština	8487	Twi
6765	Katalánština	7465	Japonština	8185	Kečujština	8575	Ukrajínština
9072	Čínština	7487	Javánština	8277	Rétorománština	8582	Urdština
6779	Korsičtina	7578	Kannadština	8279	Rumunština	8590	Uzbečtina
7282	Chorvatština	7583	Kašmírština	8285	Ruština	8673	Vietnamština
6783	Čeština	7575	Kazaština	8377	Samojština	8679	Volapük
6865	Dánština	7589	Kirgizština	8365	Sanskrt	6789	Welština
7876	Nizozemština	7579	Korejština	7158	Skotská galština	8779	Wolof
6978	Angličtina	7585	Kurdština	8382	Srbština	8872	Xhosa
6979	Esperanto	7679	Laosština	8372	Srbochorvatština	7473	Jiddiš
6984	Estonština	7665	Latina	8378	Šonština	8979	Yoruba
7079	Faerština	7686	Lotyšština	8368	Sindština	9085	Zulu

Seznam regionálních kódů

Zadejte správný číselný kód do počátečního nastavení "Country Code" (viz stranu 26).

Kód	Země	Kód	Země	Kód	Země	Kód	Země
AD	Andorra	ER	Eritrea	LC	Svatá Lucie	SC	Seychely
AE	Spojené arabské emiráty	ES	Španělsko	LI	Lichtenstein	SD	Súdán
AF	Afgánistán	ET	Etiopie	LK	Srí Lanka	SE	Švédsko
AG	Antigua a Barbuda	FI	Finsko	LR	Libérie	SG	Singapur
AI	Anguilla	FJ	Fidži	LS	Lesotho	SH	Svatá Helena
AL	Albánie	FK	Falklandské ostrovy	LT	Litva	SI	Slovinsko
AM	Arménie	FM	Mikronésie	LU	Lucembursko	SJ	ostrovy Svalbard a a Jan Mayen
AN	Nizozemské Antily	FO	Faerské ostrovy	LV	Lotyšsko	SK	Slovenská republika
AO	Angola	FR	Francie	LY	Lybie	SL	Sierra Leone
AQ	Antarktida	FX	Francie (evropská území)	MA	Maroko	SM	San Marino
AR	Argentina	GA	Gabun	MC	Monako	SN	Senegal
AS	Americká Samoa	GB	Velká Británie	MD	Moldávie	SO	Somálsko
AT	Rakousko	GD	Grenada	MG	Madagaskar	SR	Surinam
AU	Austrálie	GE	Gruzie	MH	Marshallovy ostrovy	ST	Saint Tome a a Principe
AW	Aruba	GF	Francouzská Guayana	MK	Makedonie	SU	bývalé SSSR
AZ	Azerbajdžán	GH	Ghana	ML	Mali	SV	El Salvador
BA	Bosna-Hercegovina	GI	Gibraltar	MM	Myanmar	SY	Sýrie
BB	Barbados	GL	Grónsko	MN	Mongolsko	SZ	Svazijsko
BD	Bangladěš	GM	Gambie	MO	Makao	TC	ostrovy Turks a Caicos
BE	Belgie	GN	Guinea	MP	Severní Mariany	TD	Čad
BF	Burkina Faso	GP	Guadeloupe (Francie)	MQ	Martinique (Francie)	TF	francouzská jižní
BG	Bulharsko	GQ	Rovníková Guinea	MR	Mauretánie	TF	francouzská jižní území
BH	Bahrajn	GR	Řecko	MS	Montserrat	TG	Togo
BI	Burundi	GS	ostrovy S. Gerorgia a Sandwich	MT	Malta	TH	Thajsko
BJ	Benin	GT	Guatemala	MU	Mauritius	TJ	Tádžikistán
BM	Bermudy	GU	Guam (USA)	MV	Maledivy	TK	Tokelau
BN	Brunej Daressalam	GW	Guinea Bissau	MW	Malajsko	TM	Turkmenistán
BO	Bolívie	GY	Guayana	MX	Mexiko	TN	Tunisko
BR	Brazílie	HK	Hong Kong	MY	Malajsie	TO	Tonga
BS	Bahamy	HM	ostrovy Heard a a McDonald	MZ	Mozambik	TP	Východní Timor
BT	Bhútán	HN	Honduras	NA	Namibie	TR	Turecko
BV	ostrov Bouvet	HR	Chorvatsko	NC	Nová Kaledonie (Francie)	TT	Trinidad a Tobago
BW	Botswana	HT	Haiti	NE	Niger	TV	Tuvalu
BY	Bělorusko	HU	Maďarsko	NF	ostrov Norkfolk	TW	Taiwan
BZ	Belize	ID	Indonézie	NG	Nigérie	TZ	Tanzánie
CA	Kanada	IE	Irsko	NI	Nikaragua	UA	Ukrajina
CC	Kokosové ostrovy	IL	Izrael	NL	Nizozemsko	UG	Uganda
CF	Středoafriická republika	IN	Indie	NO	Norsko	UK	Británie (Spojené království)
CG	Kongo	IO	Británie (Indický (Indický oceán))	NP	Nepál	UM	malé vzdálené vzdálené ostrovy USA
CH	Švýcarsko	IQ	Irák	NR	Nauru	US	Spojené státy
CI	Pobřeží slonoviny	IR	Írán	NU	Niue	UY	Uruguay
CK	Cookovy ostrovy	IS	Island	NZ	Nový Zéland	UZ	Uzbekistán
CL	Chile	IT	Itálie	OM	Omán	VA	stát Vatikán
CM	Kamerun	JM	Jamajka	PA	Panama	VC	Saint Vincent a Grenadines
CN	Čína	JO	Jordánsko	PE	Peru	VE	Venezuela
CO	Kolumbie	JP	Japonsko	PF	Polynésie (Francie)	VG	Panenské ostrovy ostrovy (Británie)
CR	Costa Rica	KE	Keňa	PG	Papua – Nová Nová Guinea	VI	Panenské ostrovy ostrovy (USA)
CS	bývalé Československo	KG	Kirgizstán	PH	Filipíny	VN	Vietnam
CU	Kuba	KH	Kambodža	PK	Pákistán	VU	Vanuatu
CV	Cape Verde	KI	Kiribati	PL	Polsko	WF	ostrovy Wallis a Futuna
CX	Vánoční ostrov	KM	Komory	PM	Saint Pierre a a Miquelon	Futuna	
CY	Kypr	KN	Saint Kitts a Nevis	PN	ostrov Pitcairn	WS	Samoa
CZ	Česká republika	Anguilla		PR	Puerto Rico	YE	Jemen
DE	Německo	KP	Severní Korea	PT	Portugalsko	YT	Mayotte
DJ	Džibuti	KR	Jižní Korea	PW	Palau	YU	Jugoslávie
DK	Dánsko	KW	Kuvajt	PY	Paraguay	ZA	Jižní Afrika
DM	Dominica	KY	Kajmanské ostrovy	QA	Katar	ZM	Zambie
DO	Dominikánská republika	KZ	Kazachstán	RE	Reunion (Francie)	ZR	Zair
DZ	Alžírsko	LA	Laos	RO	Rumunsko	ZW	Zimbabwe
EC	Ekvádor	LB	Libanon	RU	Ruská federace		
EE	Estonsko			RW	Rwanda		
EG	Egypt			SA	Saudská Arábie		
EH	Západní Sahara			SB	Šalamounovy ostrovy		

Ovládání televizoru přiloženým dálkovým ovládáním

Přiloženým dálkovým ovládáním můžete ovládat hlasitost, vstupní zdroj a vypnutí/zapnutí televizoru LG. Televizor můžete ovládat tlačítky uvedenými na obrázku níže.

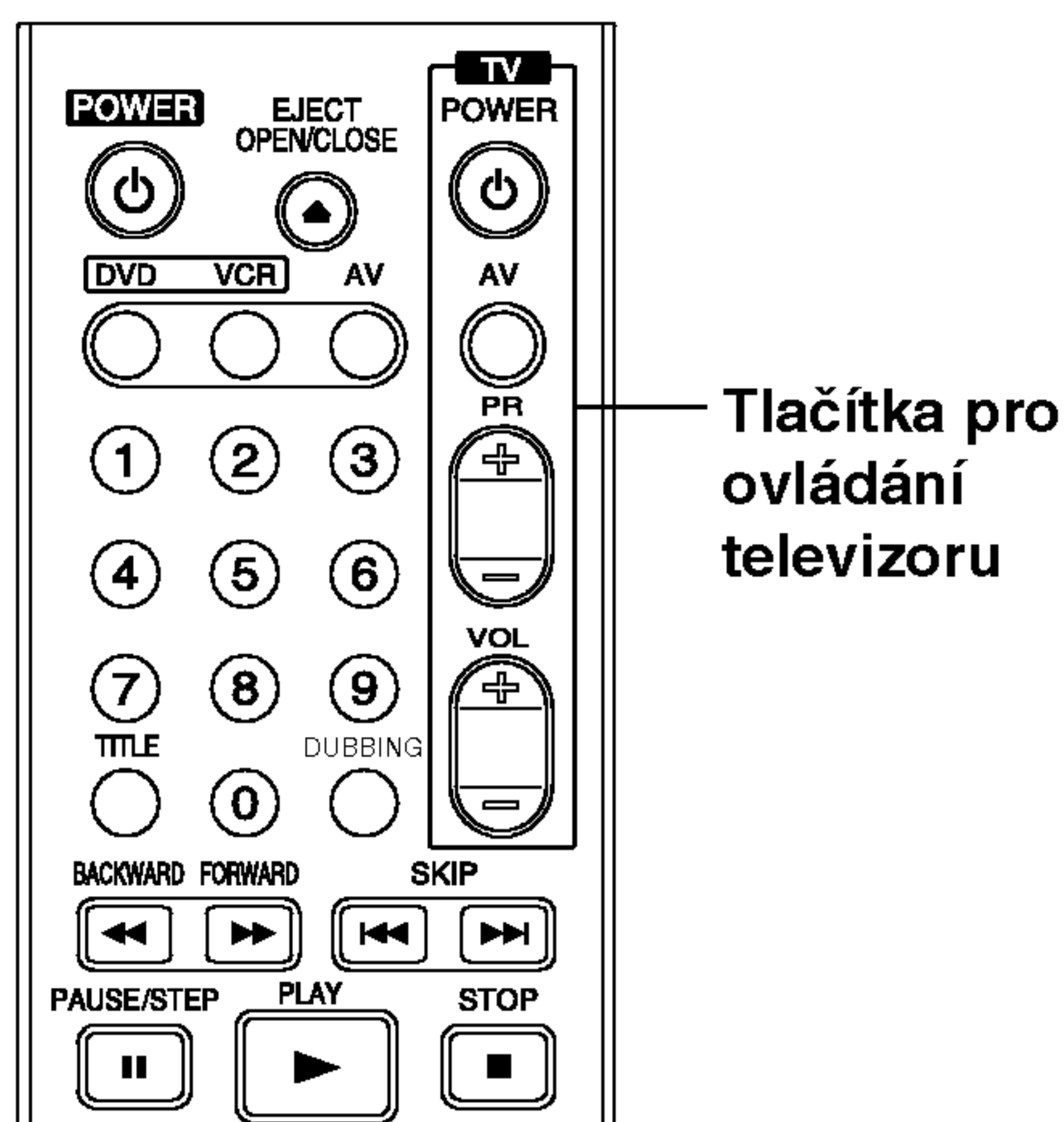

Stisknutím tlačítka	Docílíte
POWER	Vypnutí nebo zapnutí televizoru.
AV	Přepínání vstupů televizoru mezi televizorem a jinými zdroji.
PR +/-	Přepínání uložených kanálů směrem nahoru nebo dolů.
VOL +/-	Nastavení hlasitosti televizoru.

Ovládání jiných televizorů přiloženým dálkovým ovládáním

Dálkovým ovládáním lze řídit hlasitost, vstupní zdroj a vypínání/zapínání i v případě televizorů jiných výrobců než LG. Je-li výrobce vašeho televizoru uveden v tabulce níže, nastavte příslušný kód výrobce.

1. Stiskněte a přidržte tlačítko TV POWER a číselnými tlačítky zadejte číselný kód výrobce vašeho televizoru (viz tabulku níže).
2. Uvolněte tlačítko TV POWER.

Číselné kódy televizorů, které lze ovládat tímto dálkovým ovládáním

Je-li v tabulce uvedeno několik číselných kódů, zkoušením naleznete ten z nich, se kterým bude možné váš televizor ovládat.

Výrobce	Číselný kód
LG / GoldStar	1 (standardní hodnota), 2
Zenith	1, 3, 4
Samsung	6, 7
Sony	8, 9
Hitachi	4

Poznámky

- V závislosti na typu televizoru nemusí být tento způsob ovládání televizoru nebo některé z výše uvedených funkcí k dispozici ani po zadání správného kódu výrobce.
- Při zadání nového kódu výrobce dojde k vymazání předchozího zadaného kódu.
- Při výměně baterií dálkového ovládání dochází k vynulování kódu výrobce a k nastavení standardní hodnoty. Opětovně zadejte příslušný číselný kód.

Odstraňování závad

Před tím, než se obrátíte na servis, se pokuste identifikovat možnou příčinu závady dle následujícího průvodce.

Příznak	Příčina	Náprava
Výpadek napájení.	<ul style="list-style-type: none"> • Je odpojená napájecí šňůra. 	<ul style="list-style-type: none"> • Zasuňte napájecí šňůru správně do zásuvky.
Výpadek obrazu.	<ul style="list-style-type: none"> • Televizor není nastaven na příjem výstupního signálu rekordéru. 	<ul style="list-style-type: none"> • Zvolte příslušný režim vstupu videosignálu do televizoru tak, aby obrazovka televizoru zobrazila obraz přehrávaný rekordérem.
	<ul style="list-style-type: none"> • Není správně připojen videokabel. 	<ul style="list-style-type: none"> • Připojte správně videokabel.
	<ul style="list-style-type: none"> • Připojený televizor je vypnutý. 	<ul style="list-style-type: none"> • Zapněte televizor.
Výpadek zvuku.	<ul style="list-style-type: none"> • Zařízení připojené audiokabelem není nastaveno na příjem výstupního signálu rekordéru. 	<ul style="list-style-type: none"> • Zvolte správný vstupní režim přijímače zvuku tak, aby bylo možné poslouchat zvuk reprodukováný rekordérem.
	<ul style="list-style-type: none"> • Nejsou správně připojeny audio kabely. 	<ul style="list-style-type: none"> • Připojte správně audio kabely.
	<ul style="list-style-type: none"> • Je vypnuté napájení zařízení připojeného audio kabelem. 	<ul style="list-style-type: none"> • Zapněte zařízení připojené audio kabelem.
	<ul style="list-style-type: none"> • Propojující zvukový kabel je poškozený. 	<ul style="list-style-type: none"> • Vyměňte kabel za nový.
Přehrávaný obraz má nízkou kvalitu.	<ul style="list-style-type: none"> • Disk je znečištěný. 	<ul style="list-style-type: none"> • Vyčistěte disk.
Rekordér DVD nepřehrává.	<ul style="list-style-type: none"> • Není vložen disk. 	<ul style="list-style-type: none"> • Vložte disk (zkontrolujte, zda svítí kontrolka disku na displeji).
	<ul style="list-style-type: none"> • Je vložen disk, který nelze přehrávat. 	<ul style="list-style-type: none"> • Vložte disk, který lze přehrávat (zkontrolujte typ disku, barevný systém a regionální kód).
	<ul style="list-style-type: none"> • Disk je vložen obráceně. 	<ul style="list-style-type: none"> • Vložte disk do mechaniky ve správné poloze.
	<ul style="list-style-type: none"> • Disk není ve vodítku disku. 	<ul style="list-style-type: none"> • Usadte disk správně ve vodítku.
	<ul style="list-style-type: none"> • Disk je znečištěný. 	<ul style="list-style-type: none"> • Vyčistěte disk.
	<ul style="list-style-type: none"> • Je nastaveno hodnocení. 	<ul style="list-style-type: none"> • Zrušte funkci hodnocení nebo upravte nastavené hodnocení.
Poruchy obrazu z vnějšího zdroje	<ul style="list-style-type: none"> • Videosignál z vnějšího zdroje je chráněn před pořízováním kopií. 	<ul style="list-style-type: none"> • Neprovádějte připojení skrze tento rekordér. Připojte zařízení přímo k televizoru.
Při použití tlačítek ▲ / ▼ jsou některé kanály přeskakovány.	<ul style="list-style-type: none"> • Tyto kanály nejsou uloženy v paměti rekordéru. 	<ul style="list-style-type: none"> • Obnovte nastavení kanálů. Viz "Editace programu" na stranách 20-21.
Nízká kvalita nebo výpadek vysílaného obrazu či zvuku.	<ul style="list-style-type: none"> • Došlo k uvolnění antény nebo kabelů. 	<ul style="list-style-type: none"> • Dotáhněte spoje nebo vyměňte kabel.
Nezobrazuje se obraz přehrávaný videokamerou	<ul style="list-style-type: none"> • Videokamera je vypnutá. 	<ul style="list-style-type: none"> • Zapněte videokameru a proveďte správnou obsluhu.
Televizor nezobrazuje obrazový signál videokamery připojené vstupem AV nebo DV IN rekordéru.	<ul style="list-style-type: none"> • Není správně zvolen vstup rekordéru. 	<ul style="list-style-type: none"> • Položkou AV zvolte vstupní kanál (AV1, AV2, AV3, DV atd.).

Odstraňování závad (pokračování)

Příznak	Příčina	Náprava
Na jiném přehrávači nelze přehrávat disk nahraný tímto rekordérem.	• Disk byl nahrán v režimu Video.	• Uzavřete disk (strana 28).
	• Některé přehrávače nepřehrávají ani uzavřené disky nahrané v režimu Video.	• Problém nelze vyřešit.
	• Disk byl nahrán v režimu VR.	• Jiný přehrávač musí pro přehrání podporovat RW.
	• Disk s obsahem, který má povolenu jedinou kopii, nelze přehrávat na jiných přehrávačích.	• Problém nelze vyřešit.
Nelze nahrávat nebo nahrávání neprobíhá úspěšně.	• Na disku je nedostatek volného místa.	• Použijte jiný disk.
	• Zdroj, ze kterého se pokoušíte nahrávat, je chráněn před pořizováním kopií.	• Z tohoto zdroje nelze nahrávat.
	• Kanál pro nahrávání je nastaven na přijímači televizoru.	• Nastavte kanál na televizním přijímači zabudovaném v rekordéru.
	• Při nahrávání na disk formátovaný v režimu Video nelze nahrávat programy, které mají povolenu jedinou kopii.	• Pro materiál, který má povolenu pouze jednu kopii, používejte disk formátovaný v režimu VR.
Nelze nahrávat s časovačem.	• Není nastaven správný čas vnitřních hodin rekordéru.	• Nastavte správný čas. Viz "Nastavení hodin" na straně 22.
	• Časovač byl naprogramován nesprávně.	• Přeprogramujte časovač. Viz "Nahrávání s časovačem" na straně 44-45.
	• Po naprogramování časovače se nerozsvítila kontrolka nahrávání s časovačem.	• Přeprogramujte časovač.
Výpadek nahrávání a/nebo přehrávání stereofonního zvuku.	• Televizor není stereofonní.	• Problém nelze řešit.
	• Vysílaný program nemá stereofonní zvukovou stopu.	• Problém nelze řešit.
	• Výstupní konektory A/V rekordéru nejsou připojeny ke vstupním konektorům A/V televizoru.	• Propojte konektory A/V. Stereofonní zvuk je k dispozici pouze prostřednictvím výstupu A/V rekordéru.
	• Výstup Audio/Video rekordéru není nastaven pro zobrazování televizorem.	• Zvolte vstup televizoru AUX nebo A/V.
	• Je nastaven monofonní zvukový kanál televizoru v rekordéru.	• Nastavte stereofonní zvukový kanál televizoru. Viz "Změna zvukového kanálu televizního vysílání" na straně 30.
Dálkové ovládání nepracuje správně.	• Dálkové ovládání nemíří na snímač dálkového ovládání v rekordéru DVD.	• Zamiřte dálkové ovládání na snímač dálkového ovládání v rekordéru DVD.
	• Dálkové ovládání je příliš daleko od rekordéru DVD.	• Dálkové ovládání používejte do vzdálenosti 7 metrů (23 stop).
	• Mezi dálkovým ovládáním a rekordérem DVD je překážka.	• Odstraňte překážku.
	• Baterie dálkového ovládání jsou vybité.	• Vyměňte baterie za nové.

Srážení vlhkosti

Ke srážení vlhkosti může dojít:	V místech, kde může docházet ke srážení vlhkosti:
<ul style="list-style-type: none"> • Při přesunu rekordéru z chladna do tepla. • Při velmi vysoké relativní vlhkosti ovzduší. 	<ul style="list-style-type: none"> • Ponechte rekordér připojený do síťové zásuvky a zapnutý. To zamezí srážení. • Došlo-li ke srážení vlhkosti, vyčkejte před použitím rekordéru na jeho vyschnutí.

Technické údaje

Obecné

Napájení	110 – 240 V střídavé, 50/60 Hz
Příkon	35 W
Rozměry (přibližné údaje)	430 x 78.5 x 354 mm (Š x V x H)
Hmotnost (přibližný údaj)	5,7 kg
Provozní teplota	5 °C až 35 °C (41 °F až 95 °F)
Provozní vlhkost	5 % až 90 %
Systém kódování barev obrazu	PAL B/G, PAL I/I, SECAM D/K
Nahrávací formát	PAL

Systém

Laser	Polovodičový laser, vlnová délka 650 nm
Systém videohlav	4 hlavy dvojitého azimutu, spirálové snímání.
Formát signálu	PAL

Nahrávání

Formát nahrávání	DVD VideoRecording, DVD-VIDEO
Zapisovatelné disky	DVD-ReWritable, DVD-Recordable, DVD+ReWritable, DVD+Recordable
Délka záznamu	Přibližně 1 hodina (režim XP), 2 hodiny (režim SP), 4 hodiny (režim LP), 6 hodin (režim EP)

Formát nahrávání videozáznamu

Vzorkovací kmitočet	27 MHz
Kompresní formát	MPEG 2

Formát nahrávání zvuku

Vzorkovací kmitočet	48 kHz
Kompresní formát	Dolby Digital

Přehrávání

Kmitočtový rozsah	DVD (PCM 48 kHz): 8 Hz až 22 kHz, CD: 8 Hz až 20 kHz DVD (PCM 96 kHz): 8 Hz až 44 kHz
Poměr signál – šum	Větší než 100 dB (konektor AUDIO OUT)
Harmonická odchylka	Menší než 0,008 % (konektor AUDIO OUT)
Dynamický rozsah	Více než 95 dB (konektor AUDIO OUT)

Vstupy

AERIAL IN	Vstup antény, 75 Ohmů
VIDEO IN	1.0V (p-p), 75 Ohm, neg. synchr., RCA jack x 1 / SCART x 2
AUDIO IN	0 dBm více než 47 kOhm, RCA jack (L, R) x 1 / SCART x 2
DV IN	4 kontakty (i.LINK/standard IEEE 1394)
S-VIDEO IN	(Y) 1.0V (p-p), 75 Ohm, neg. synchr., Mini DIN 4-kontakťový x 1 (C) 0,3 V (p-p) 75 Ohm

Výstupy

S-VIDEO OUT	(Y) 1.0V (p-p), 75 Ohm, neg. synchr., Mini DIN 4-kontakťový x 1 (C) 0,3 V (p-p) 75 Ohm
COMPONENT VIDEO OUT	(Y) 1.0V (p-p), 75 Ohm, neg. synchr., RCA jack x 1 (Pb)/(Pr) 0,7 V (p-p), 75 Ohm, RCA jack x 2
Zvukový výstup (digitální)	0,5 V (p-p), 75 Ohm, RCA jack x 1
Zvukový výstup (analogový)	2,0 Vrms (1 kHz, 0 dB), 600 Ohm, RCA jack (L, R) x 1 / SCART

- Změny konstrukce a technických údajů vyhrazeny bez předchozího upozornění.
- Vyrobeno s použitím licence poskytnuté společností Dolby Laboratories. "Dolby" a symbol dvojitého D jsou obchodní známky společnosti Dolby Laboratories.
- DTS a DTS Digital Out jsou registrované obchodní značky společnosti Digital Theater Systems, Inc.



P/NO : 3834RV0033T