



DVD/CD PRIJEMNIK
UPUTSTVO VLASNIKA
MODEL: LH-T551TB
(Zvučnici: LHS-55TBS, LHS-55TBC,
LHS-55TBW)



Pre povezivanja, rada ili podešavanja ovog uređaja, molimo
pročitajte ovo uputstvo za korišćenje pažljivo i kompletno.

PREDPAZNE MERE



UPOZORENJE

OPASNOST OD STRUJNOG UDARA NE OTVARAJ!



PAŽNJA: DA BI SMANJILI OPASNOST OD STRUJNOG UDARA NEMOJTE SKIDATI PREDNJI POKLOPAC (ILI ZADNJI) NEMA KORISNIH DELOVA UNUTRA ZA POPRAVAKU OBRAĆAJTE SE KVALIFIKOVANOJ SERVISNOJ OSOBI.



Prelomljena strela munje u jednako straničnom trouglu je namenjena da predupredi korisnika na postojanje ne izoliranog opasnog električnog napona u unutrašnjosti uređaja koji može da bude dovoljno velik da bi predstavljao rizik strujnog udara za osobe.



Znak pažnje u jednako straničnom trouglu je namenjen da predupredi korisnika na postojanje važnih radnih uputstva i održavajućih (servisnih) instrukcija u pratećoj literaturi uređaja.

PAŽNJA: DA BI SMANJILI OPASNOST OD POŽARA ILI STRUJNOG UDARA, NEMOJTE DA IZLAŽETE OVAJ UREĐAJ KIŠI ILI VLAZI.

PAŽNJA: Ne instalirajte ovaj uređaj na neudobnim mestima kao što je policica za knjige ili na sličnom uređaju.

CLASS 1 LASER PRODUCT
KLASSE 1 LASER PRODUKT
LUOKAN 1 LASER LAITE
KLASS 1 LASER APPARAT
CLASSE 1 PRODUIT LASER

UPOZORENJE:

Ovaj Digitalni Video Disk Prijemnik koristi Laserski Sistem.

Da bi pravilno koristili ovaj proizvod, molimo čitajte ovo uputstvo vlasnika pažljivo i s njim se podsećajte u budućoj upotrebi, ako uređaj zahteva intervenciju, posavetujte se sa ovlašćenim servisom po mestu nalaženja - vidi proceduru servisiranja.

Korišćenje komandi, podešavanja ili vršenje drugčijih procedura od onih koji su specifični sami po sebi, mogu da dovedu do opasnog izlaganja radio aktivnim talasima.

Da bi se zaštitili od direktnog izlaganja zračenju, nemojte da pokušavate da otvorite uređaj. Postoji lasersko zračenje kada je otvoren. **NE GLEDAJTE U LASERKI SNOP.**

UPOZORENJE: Uređaj se ne sme izlagati vodi, kapljanju ili prskanju i ne treba postavljati predmete koje sadrže vodu, na uređaj, kao na primer vase.



Ovaj proizvod je proizveden u skladu sa pravilima o radio interferenciji, direktiva EEC – 89/336/EEC, 93/68/EEC, 73/23/EEC.

Simbolima za instrukciju



Pokazuje opasnosti koje mogu da dovedu do povrede uređaja ili druge materijalne štete.



Pokazuje specijalne radne karakteristike ovog uređaja.



Pokazuje savete i cke koje čine koristi jednostavnijom.

Proizvedeno po dozvoli "Dolby Laboratories". "Dolby", "Pro Logic", i dupli D simbol su registrirana marka "Dolby Laboratories". Poverljivi neobjavljeni radovi. Autorsko pravo 1992-1997 "Dolby Laboratories". Sva prava zadržana.

Proizvedeno po dozvoli "Digital Theater Systems", Inc. US Pat. No. 5,451,942 5,956,674, 5,974,380, 5,978,762 i drugih izdatih patenta i predstojećih za izdavanje. "DTS" i "DTS Digital Surround" su trgovačke marke "Digital Theater Systems, Inc". Autorsko pravo 1996, 2000 "Digital Theater Systems, Inc". Sva prava zadržana.



Napomena o autorskim pravima:

Zakonom je zabranjeno da se bez dozvole presnimava, emituje, pokazuje, emituje preko kablovske mreže, javno izvodi, ili iznajmljuje, autorski materijal.

Ovaj proizvod je opremljen razradjenom Makrovižn (Macrovision) zaštitnom tehnologijom od presnimavanja. Zaštitni signali od presnimavanja su snimljeni na nekim diskovima. Kod presnimavanja takvih diskova na video rekorder, kod reprodukcije kopije pojaviće se šum u slici.

Ovaj proizvod uključuje tehnologiju za zaštitu autorskih prava koja je zaštićena određenim patentim zakonima SAD i drugim pravilima za zaštitu intelektualnog vlasništva, od Makrovižn Korporacije i drugih vlasnika prava. Korišćenje ove registrovane zaštitne tehnologije mora da budu odobreno od Makrovižn Korporacije, i ona je predviđena za kućno i drugo ograničeno korišćenje gledanja osim ako je drugačije dozvoljeno od Makrovižn Korporacije. Kontra inženjering ili demontiranje je zabranjeno.

SERIJSKI BROJ: Serijski broj se nalazi na zadnjoj strani uređaja.

Ovaj broj je jedinstven za ovaj uređaj i ne važi za druge. Ovde možete da zapišete tražene podatke i da čuvate ovo uputstvo kao stalnu informaciju o Vašoj kupovini.

Režimel Br. _____

Serijski Br. _____

Tabela Sadržaja

UVOD

Predpazne mere	2
Tabela Sadržaja	3
Pre Upotrebe	4-5
Reprodukcija diskova	4
Preventiva	5
Napomene o diskovima	5
O Simbolima	5
Prednji Panel i Prozor displeja/Zadnji panel	6
Daljinski upravljač uputsvo	7

PRIPREMA

Povezivanja	8-11
Povezivanje sa televizorom	8
Oprema koja se može povezati po izboru	9
Priključak za antenu	9
Sastavljanje i priključenje na zvučnike	10
Da biste okačili srednji zvučnik na zid	10
Povezivanje sistema zvučnika	10
Pozicioniranje zvučnika	11
Pre Upotrebe	12-17
Mini rečnik za audio i stereo mod.	12
Zvučni režim Sound	12
Displej na ekranu	13
Početna podešavanja	14-17
• Opšta upotreba	14
• LANGUAGE	14
• DISPLAY	14-15
• AUDIO	15
• LOCK (roditeljska kontrola)	16
• OTHERS	17

KORIŠĆENJE

Korišćenje DVD ili video CD-a	17-20
Emitovanje DVD ili video CD-a	17
Opšte karakteristike	18-20
• Prelazak na drugi NASLOV/GRUPU	18
• Premeštanje ka drugom Kadru / Stazi	18
• Usporena reprodukcija	18
• Zamrznuta slika i kadar-po-kadar plejbek	18
• Traženje	18
• Ponavljanje	18
• Ponavljanje A-B	19
• Vremensko pretraživanje	19
• Traženje markera	19
• Zumiranje	19
Specijalne karakteristike DVD-ija	20
• Meni naslova	20
• Meni diska	20
• Menjanje audio jezika	20
• Menjanje audio kanala	20
• Titlovi	20
DVD audio diskovi	20

Korišćenje audio kompakt diska i MP3/WMA diska .. 21

Emitovanje audio CD-a ili MP3/WMA diska	21
• Pauza	21
• Prelazak na drugu traku	21
• Ponoviti traku / sve / isključiti	21
• Traženje	21
Korišćenje JPEG diskovi	22
Gledanje JPEG diska	22
• Prikazivanje slajdova	22
• Zamrznuta slika	22
• Prelazak na drugi fajl	22
• Da rotirate sliku	22

Programirana reprodukcija

Ponavljanje isprogramirane liste	23
Brisanje track-a sa programske liste	23
Brisanje kompletne programske liste	23

Rad sa DivX diskovima

Podešavanje zvučnika

Dodatne funkcije

Poslednji korišćeni disk	26
Screen Saver	26
Odabir sistema	26
Upravljanje radom TV-a	26

Korišćenje Radija

Podešavanje radio stanica	27
Slušanje radija	27
Funkcionisanje RDS-a	28
Traženje programa (PTY)	28

Ostale funkcije

Podešavanje "spavanje" (Sleep) brojača	29
Utamljenje (Dimmer)	29
MUK (MUTE)	29
Korišćenje đeka za slušalice	29
Izbor ulaznog izvora	29
XTS (Excellent True Sound-Istinski odličan zvuk)	29
XTS pro	29

INFORMACIJA

Kodovi jezika	30
Kodovi zemalja	30
Rešavanje problema	31-32
Karakteristike	33

Pre Upotrebe

Reprodukcija diskova

	DVD video diskovi (8 cm / 12 cm disk)
	DVD audio diskovi (8 cm / 12 cm disk)
	Video CD (VCD) (8 cm / 12 cm disk)
	Audio CD (8 cm / 12 cm disk)

Na ovom plejeru možete još emitovati DivX fajlove, DVD – RW, DVD + RW, SVCD i CD-R / CD-RW koji sadrže audio naslove, MP3, WMA, i/ili JPEG fajlove.

Napomene

- Zavisi od načina na koji je napravljen snimak ili vida "CD-R" / "RW" (ili DVD-RW, DVD+RW) diska, neki "CD-R" / "RW" (ili DVD-RW, DVD+RW) diskovi ne mogu da se reprodukuju na ovom uređaju.
- Ne postavljajte bilo kakvu nalepnicu ili oznaku na obe strane (strani sa oznakom i strani na kojoj je snimak) diska.
- Ne koristite ne regularno izrezane "CD" diskove (na pr., u formi srca ili osmougaone). To može da dovede do kvara.

Napomene na DVD i Video CD diskovima

Neke komande u reprodukciji DVD i Video CD diskova mogu da budu prethodno određene od softvernog proizvođača. Tako da uređaj reprodukuje DVD i Video CD diskove prema dizajnu softvernog proizvođača, i neke reprodukcijske karakteristike uređaja mogu da budu nedostupne, ili mogu da budu dodate druge.

Proverite da li imate i uputstva za DVD-je i Video CD-ove. Neki od DVD-ja namenjeni u poslovne svrhe možda ne mogu raditi na ovom uređaju.

Regionalni kod DVD/CD prijemnika i DVD diskova

Ovaj DVD/CD prijemnik je projektovan i proizveden za reprodukciju u regionu "2" kodiranog DVD softvera.

Regionalni kod koji je označen na nekim DVD diskovima znači koji tip prijemnika može da reprodukuje taj disk. Ovaj uređaj može da reprodukuje samo DVD diskove sa oznakom "2" ili "ALL". Ako pokušate da reprodukujete neki disk sa drugom oznakom saopštenje "Proverite broj regiona" se pojavljuje na TV ekranu. Neki diskovi nemaju oznaku regionalnog koda i ako je njihova reprodukcija zabranjena ograničenjima za zonu.



Napomena o DTS šifrovanim CD-ovima

Kada puštate šifrovane DTS CD-ove, prekomeran audio nivo može biti prejak za analogni stereo izlaz. Da biste izbegli moguće oštećenje audio sistema, smanjite jačinu pre puštanja takvih diskova, prilagodite jačinu postepeno, i održavajte nizak nivo jačine zvuka. Da biste uživali u reprodukciji DTS Digital Surround™, spoljašnji 5.1 DTS Digital Surround™ dekodirani sistem kanal mora biti povezan na jedinicu digitalnog izlaza.

Termini povezani sa diskovima

Naslov (samo DVD video diskovi)

Osnovni sadržaj filma ili prateće karakteristike ili dopunske karakteristike, ili muzički album.

Svaki naslov ima svoj specifični broj koji Vam omogućuje lako da opredelite njegovo mesto nalaženja.

Poglavlje (samo DVD video diskovi)

Delovi slike ili muzički deo koji su manji od naslova.

Jedan naslov je sastavljen od jednog ili nekoliko kadra. Svaki kadar ima svoj broj koji Vam omogućuje da opredelite kadar koji želite. U zavisnosti od diska, mogu da budu ne snimljeni nikakvi kadri.

Grupa (samo DVD audio diskovi)

Glavni audio sadržaj ili prateći sadržaj ili dodatni sadržaj ili muzički album. Svakoj grupi je dodat broj koji omogućava da je lako pronađete.

Scena (VCD)

Na video CD-u sa funkcijama za korišćenje reprodukcije PBC (Kontrola reprodukcije), pokretne slike i bioskop kadri su podeljeni na delove nazvane "Scene". Svaka scena se pokazuje u ekranu meniju i ima svoj broj, koji Vam omogućuje da opredelite mesto nalaženja scene koju želite. Jedna scena je sastavljena od jedne ili više staza.

Tipovi video CD-a

Ima dva tipa Video CD-a:

Video CD diskovi opremljeni sa funkcijom za korišćenje reprodukcije PBC (Verzija 2.0)

Funkcije za korišćenje reprodukcije PBC dozvoljavaju koristi sistema preko menija, funkcija za traženje, ili drugih specifičnih operacija sličnih onim u radu na kompjuteru. Osim toga mogu da budu reprodukovani bioskopski kadri sa visokom mogućnošću rezolucije slike ako su oni dostupni na disku.

Video CD diskovi ne opremljeni sa funkcijom za korišćenje reprodukcije PBC (Verzija 1.1)

Korišćeni na isti način kao i audio CD, ovi diskovi omogućavaju da reprodukcija video slike bude tako dobra kao i audio, ali nisu opremljeni funkcijom PBC.

Pre Upotrebe (Nastavak)

Preventive

Rukovanje uređajem

Kada se transportira uređaj

Originalna transportna kartonska kutija i materijal za pakovanje idu zajedno. Za maksimalnu zaštitu otpakujte uređaj kao što je originalno upakovan u fabrici.

Kada se postavlja uređaj

Slika i zvuk obližnjeg TV-a, video rekordera, ili radija mogu da budu ometani za vreme reprodukcije. U ovom slučaju, postavite uređaj dalje od TV-a, video rekordera, i radija, ili isključite uređaj posle uklanjanja diska.

Održavanje čiste površine

Ne upotrebljavajte tečnosti u gasovitom stanju kao što je insekcidni sprej blizu uređaja. Ne postavljajte gumene ili plastične predmete u kontakt sa uređajem na duže vreme. Oni mogu da ostave tragove na površinu uređaja.

Brisanje uređaja

Da bi počistili uređaj

Koristite meku, suhu krpu. Ako je površina mnogo isprljana, koristite meku krpu navlaženu blagim deterđentom. Nemojte da koristite jake razređivače kao što su aceton, benzin, razređivač, jer bi oni mogli da oštete površinu uređaja.

Da bi održavali jasnu sliku

DVD/CD prijemnik je visoko-tehnološki, precizni uređaj. Ako se optičko prijemno sočivo i delovi koji pokreću disk isprljaju ili iznose, kvalitet slike bi će lošiji.

Na svakih 1,000 sati upotrebe preporučuje se regularna inspekcija za detalje i održavanje. (Zavisí od uslova upotrebe.)

Za detalje molimo da se povežete sa Vašim najbližim prodavcem.

Napomene o diskovima

Rukovanje diskom

Ne dodirujte disk na strani gde je snimano.

Uхватite disk sa strane tako da ne dodirujete površinu diska.

Ne stavljajte hartiju na disk.

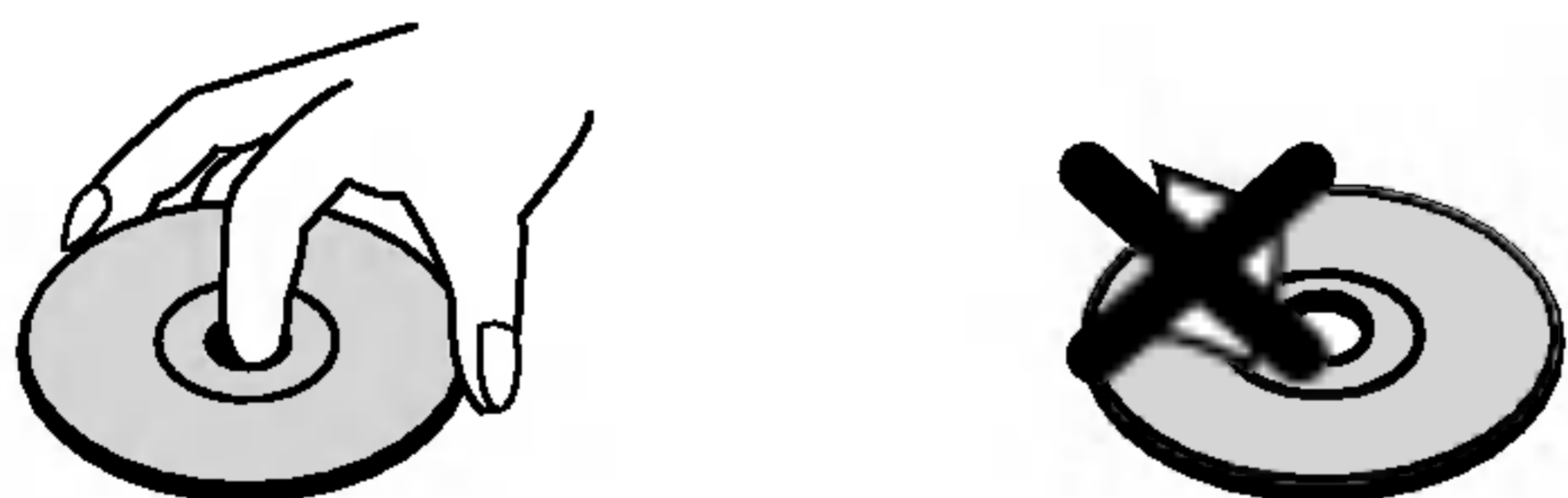

Čuvanje diska

Posle slušanja, stavite disk u njegovu kutiju.

Ne držite disk u neposrednoj blizini sunčevih zraka ili blizu do izvora toplote. Ne ostavljajte ga u parkiranom automobilu izloženom direktnim sunčevim zracima, jer će ga visoka temperatura oštetiti.

Brisanje diska.

Otisci prstiju i prah prouzrokuju izkrivljenje slike i zvuka. Pre upotrebe počistite disk čistom krpom. Počistite disk kružno od centra ka periferiji.

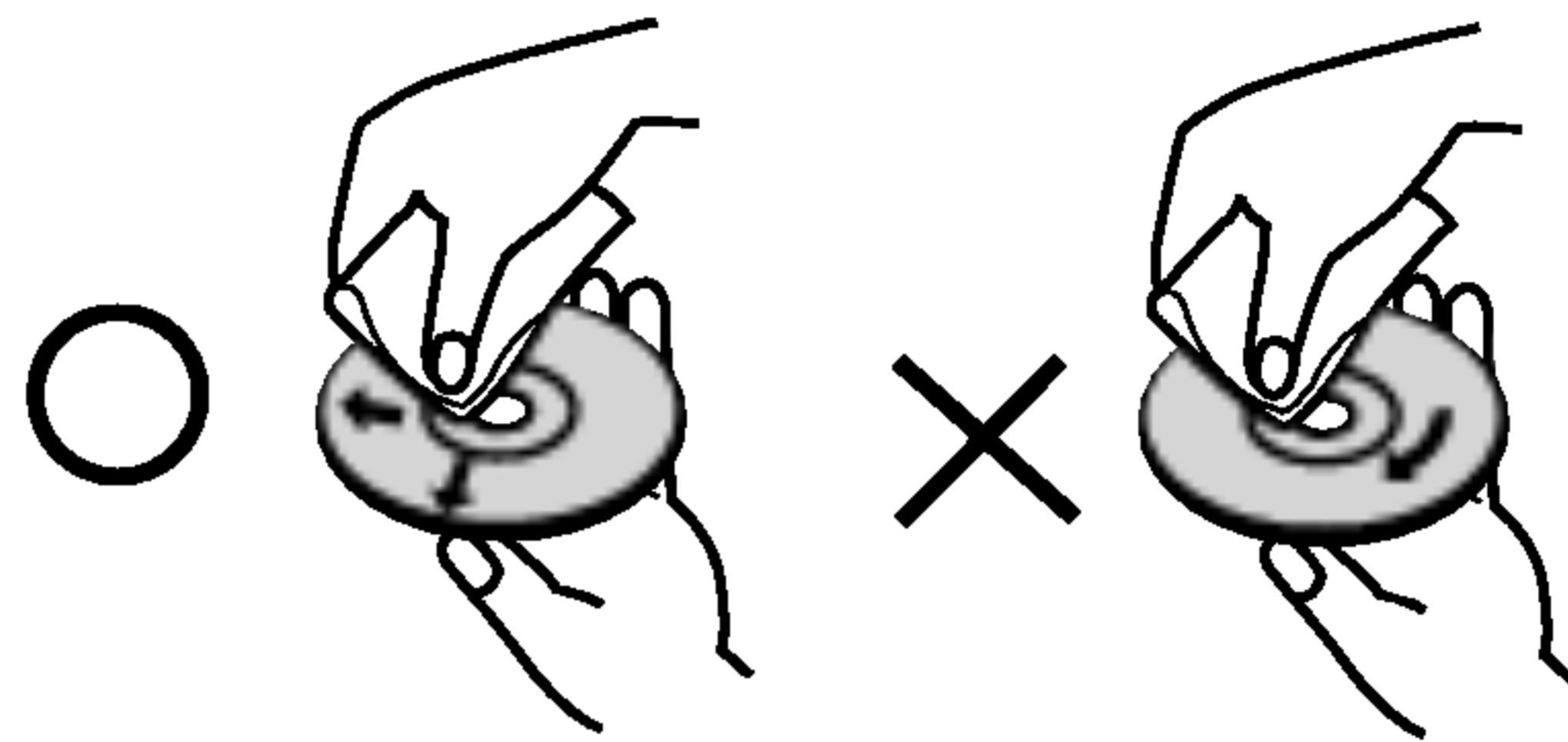

Nemojte koristiti jake razređivače kao što je aceton, benzin, rastvarač, komercionalno dostupna sredstva za brisanje, ili anti-statični sprej za stare vinil gramofonske ploče.

O Simbolima

Ako se simbol pojavi

“  ” se može pojaviti za vreme korišćenja. Ova ikona znači da je funkcija objašnjena u ovom vlasnikovom navodilu nedostupna na specifičnom DVD video disku.

O Simbolima u instrukcijama za disk

Sekcija čiji naslov ima jedan od sledećih simbola važi samo za disk predstavljen simbolom.

 DVD i finalizovani DVD±R/RW

 DVD audio diskovi

 Video CD diskovi sa PBC (Kontrola reprodukcije) funkcijom.

 Video CD diskovi bez PBC (Kontrola reprodukcije) funkcijom.

 Audio CD diskovi

 MP3 diskovi

 WMA disk

 JPEG diskovi

 DivX diskovi

Prednji Panel i Prozor displeja/Zadnji panel

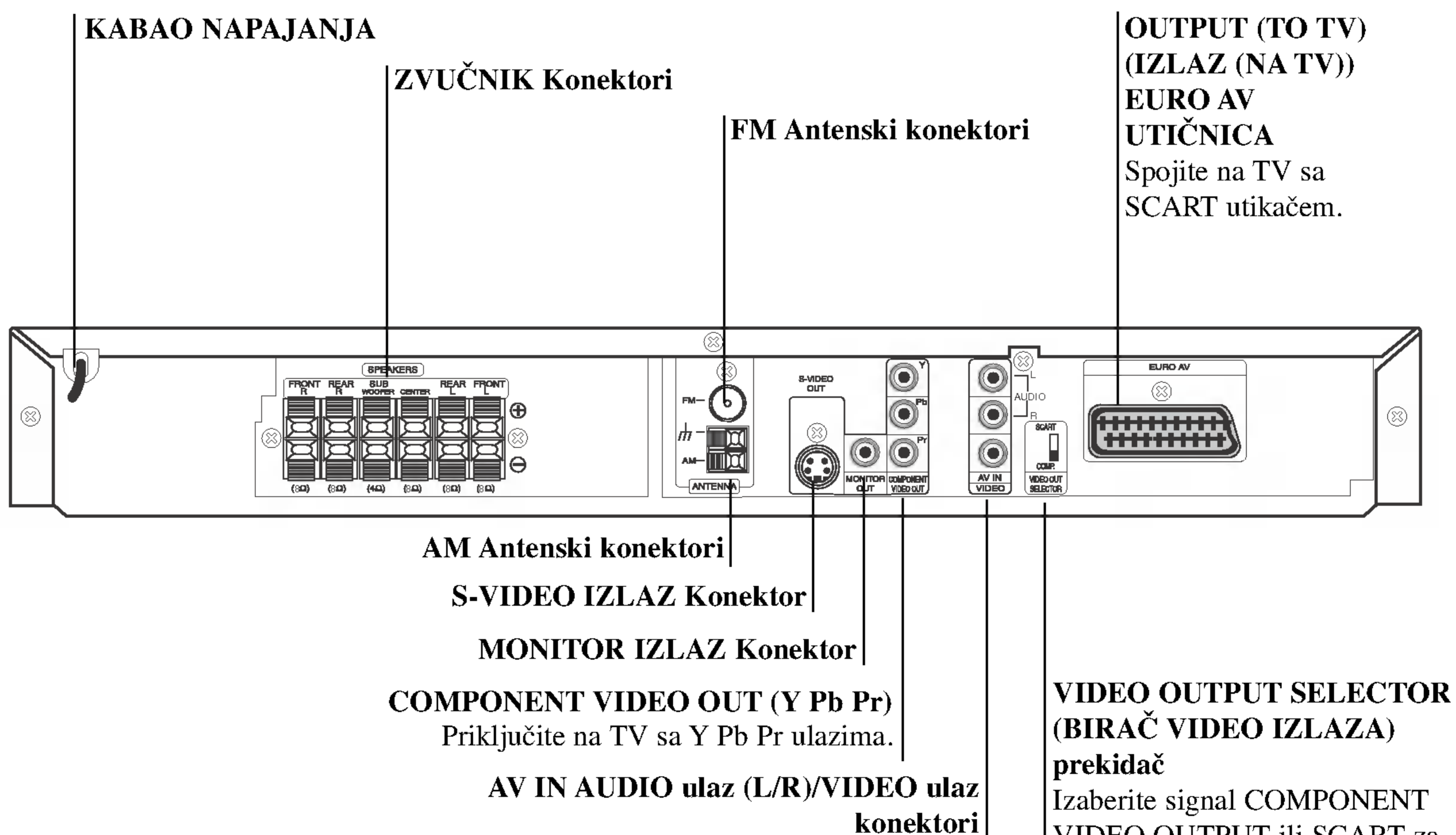
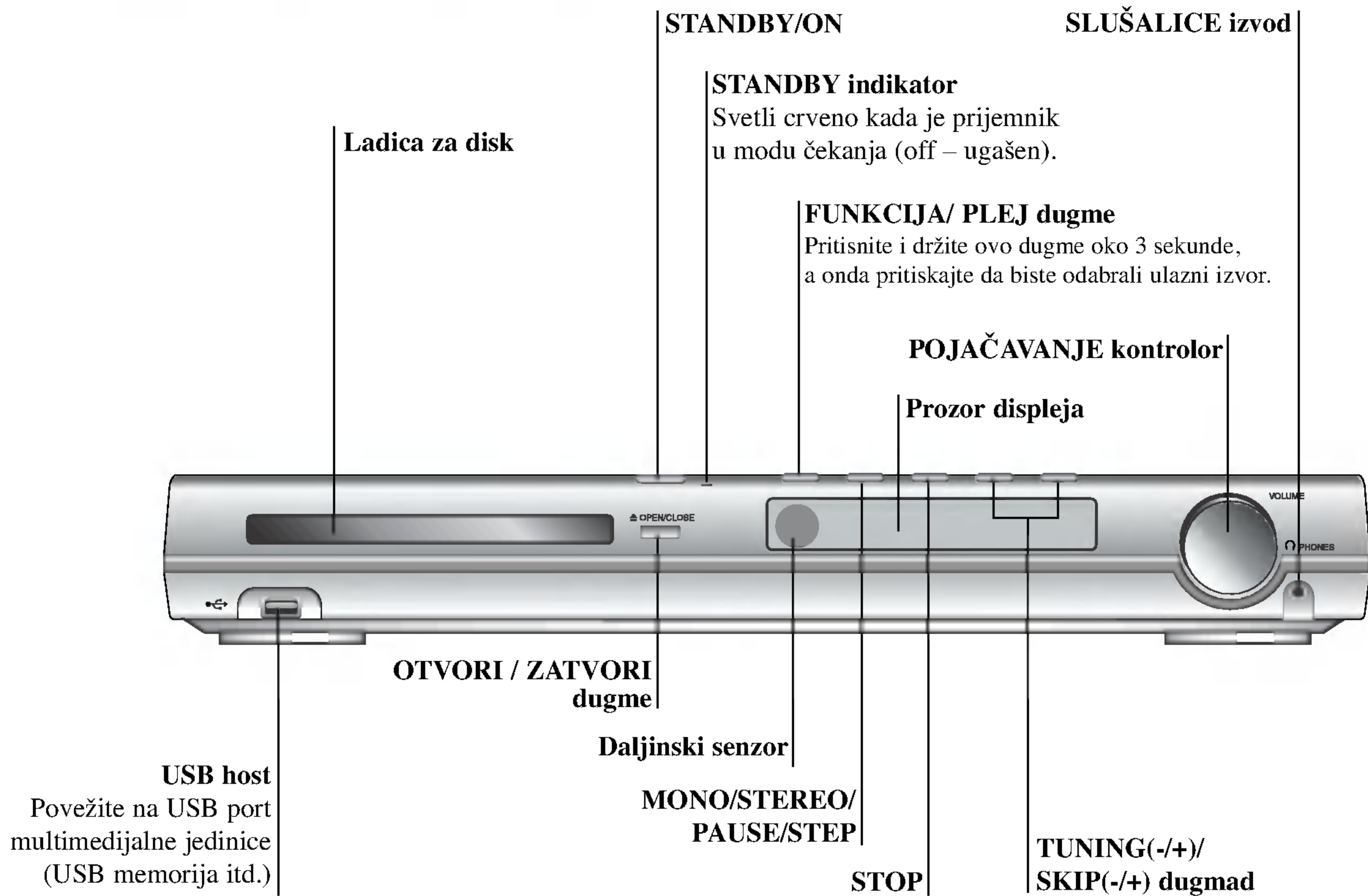

Ne dodirujte unutrašnjost otvora na zadnjem panelu.
 Elektrostatičko oslobađanje može prouzrokovati stalni kvar na uređaju.

Daljinski upravljač uputstvo

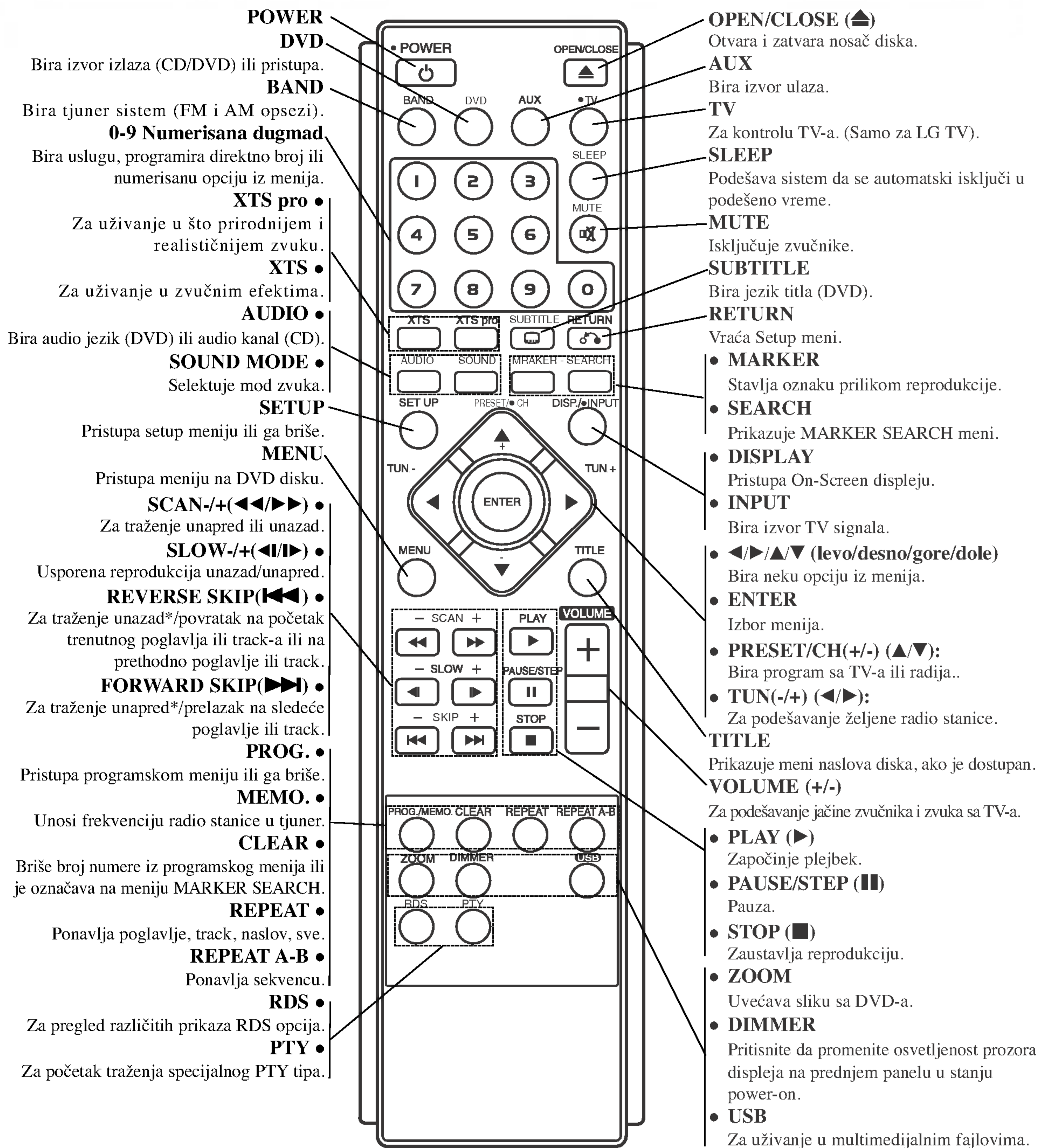

Karakteristike rada daljinskog upravljača

Uperite daljinski upravljač ka njegovom senzoru i pritiskajte dugmiće.

- **Daljina:** Oko 23 ft (7 m) ispred senzora za daljinski upravljač.
- **Ugao:** Oko 30° u svakom pravcu ispred senzora za daljinski upravljač.

⚠ Pažnja

Ne kombinujte stare i nove baterije. Nikada ne kombinujte različite tipove baterija (standartne, alkalne, itd.).

Instalacija baterija na daljinski upravljač

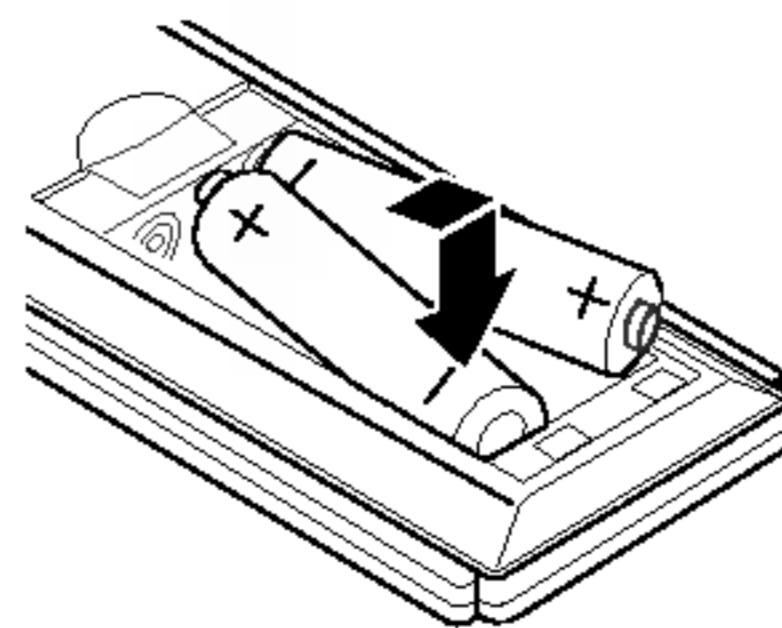

Uklonite poklopac baterija na zadnjem delu daljinskog upravljača, i postavite dve R03 (veličine AAA) baterije sa ⊕ i ⊖ tačno kao što je označen.

Povezivanja

Povezivanje sa televizorom

- Napravite jedno od sledećih povezivanja u zavisnosti od kapacitetnih sposobnosti Vaše postojeće opreme.
- Kada koristite džekove COMPONENT VIDEO OUT, podesite prekidač VIDEO OUT SELECTOR na COMPONENT. Kada koristite SCART džek, postavite prekidač VIDEO OUT SELECTOR na SCART.

Korisni saveti

- Zavisi od Vašeg TV aparata i drugih uređaja koje želite da povežete, postoje različiti načini da povežete plejer. Koristite jedan od ispod opisanih načina.
- Molimo pogledajte u uputstvo za Vaš TV, video rekorder, Stereo sistem ili drugu opremu, koju želite da povežete da bi napravili najbolje povezivanje.

Upozorenje

- Uverite se da je DVD/CD prijemnika povezan direktno sa televizorom. Podesite televizor ka pravilnom video ulaznom kanalu.
- Ne povezujte Vaš DVD/CD prijemnika sa televizorom preko video rekordera. Slika sa DVD prijemnika se može pogoršati od sistema za zaštitu od presnimavanja.

S-Video povezivanje

Povežite S-VIDEO IZLAZNI džek na DVD/CD prijemnika u sa S-Video ulaznim džekom na televizorom koristeći moguću S-video kablov (S).

Video povezivanje

Povežite MONITOR IZLAZNI džek na DVD prijemnika u sa video ulaznim džekom na televizoru koristeći video kablov koji je dostavljen (V).

SCART veza

Spojite OUTPUT (TO TV) EURO AV scart utikač na DVD/CD prijemnika u na odgovarajuće utičnice na TV-u koristeći scart kablov (T).

Komponentna video (ColorStream®) konekcija

Priključite COMPONENT VIDEO OUT utičnice na DVD/CD prijemnika na odgovarajuće ulazne utičnice na TV-u koristeći Y Pb Pr kablov (C).

Progressive Scan (ColorStream® pro) konekcija

- Ako je vaš televizor visoke definicije ili "digital ready," možete iskoristiti prednosti izlaza progresivnog skeniranja na DVD/CD prijemnika za najvišu moguću video rezoluciju.
- Ako vaš TV ne prihvata Progressive Scan format slika će biti ispretrurana ako pokušate progresivno skeniranje na DVD/CD prijemnika.

Priključite COMPONENT VIDEO OUT utičnice na DVD/CD prijemnika na odgovarajuće ulazne utičnice na TV-u koristeći Y Pb Pr kablov (C).

Zadnji deo televizora

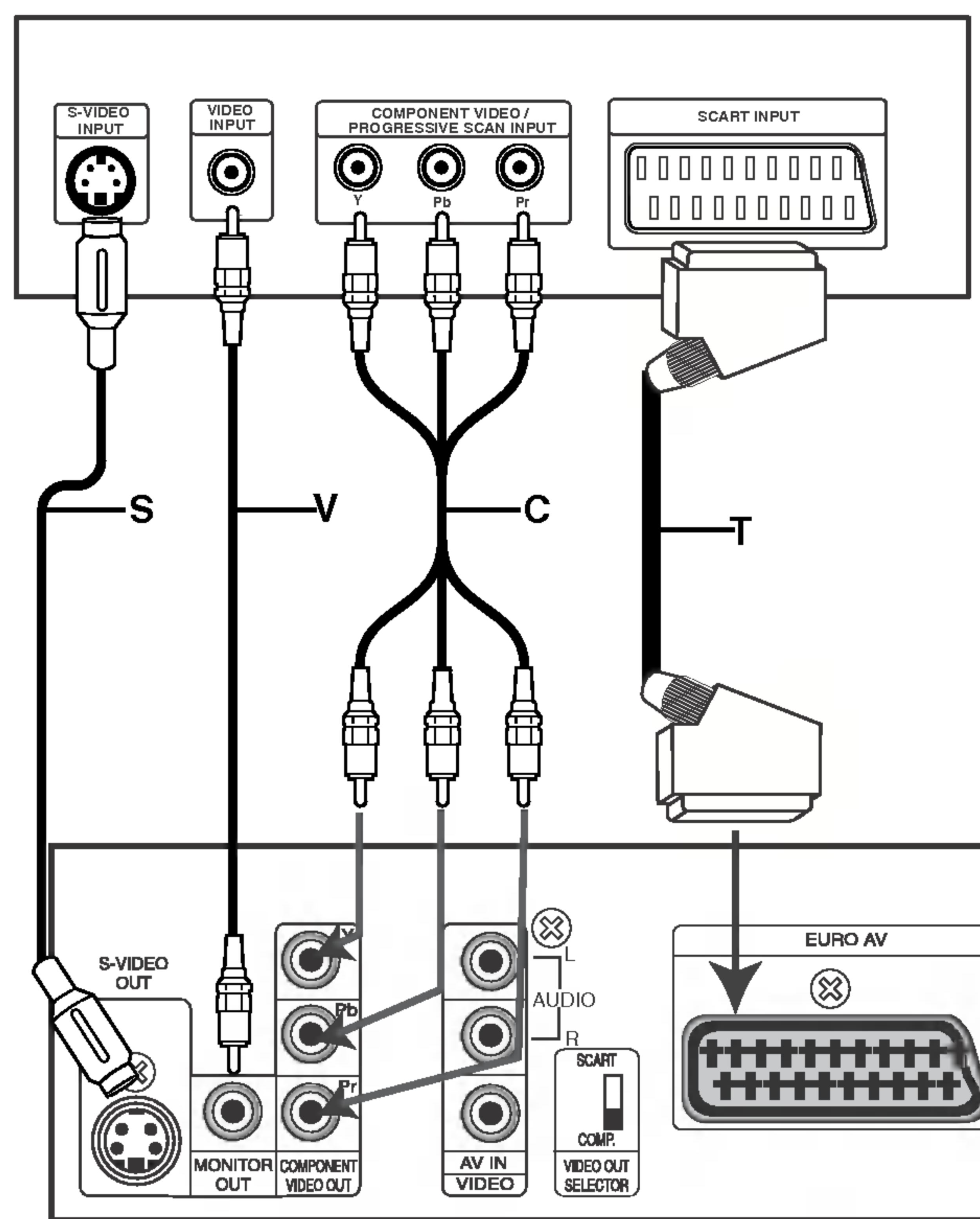

Pozadina DVD/CD prijemnika

Napomene

- Podesite Progressive na «On» na meniju za podešavanje (Setup menu) za progresivni signal; vidite str. 15.
- Podesite Progressive na «Off» tako što ćete izvaditi sve diskove iz ležišta i zatvoriti ga. Proverite da se «no disc» pojavilo na displeju. Onda pritisnite STOP i držite pet sekundi pre nego ga pustite.
- Progressive scan ne radi kod analognih veza (žuti VIDEO OUT džek) ili kod S-VIDEO veza.

Povezivanja (nastavak)

Oprema koja se može povezati po izboru

- 1 Povežite video (VCR) na AV IN konektore.
- 2 Povežite USB port USB memorije (ili MP3 plejera, itd.) sa USB HOST na prednjem delu uređaja.

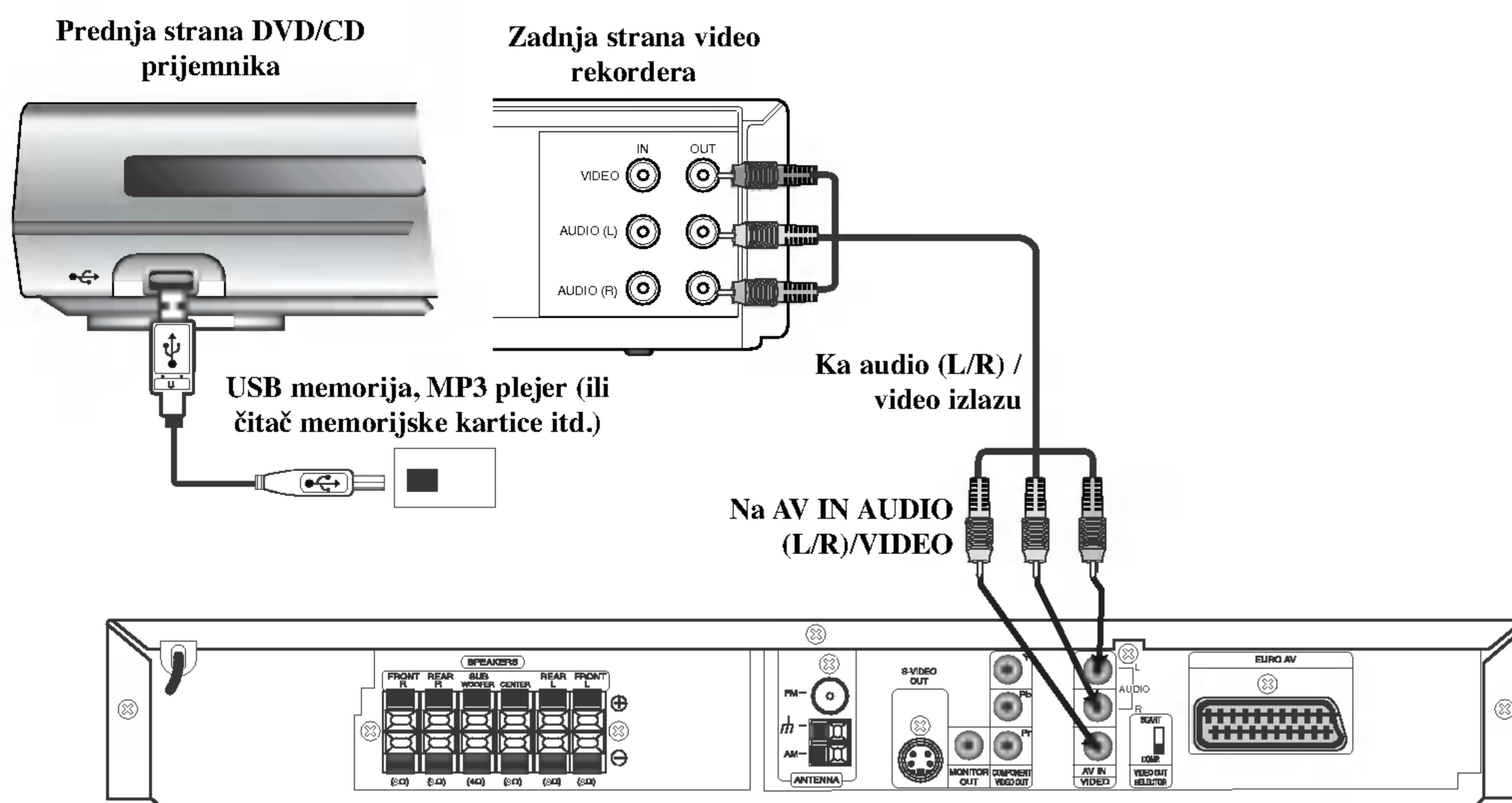

N Napomene

- Ako audio format digitalnog izlaza ne odgovara kapacitetnim mogućnostima Vašeg prijemnika, prijemnik će izdavati silan i izkrivljen zvuk ili uopšte nikakav zvuk.
- Nećete moći da puštate DivX fajlove sa vaše memorijske kartice.

Priključak za antenu

Povežite dostavljene antene za frekventno / amplitudno moduliran signal (FM/AM) za slušanje radija.

- Povežite kružnu antenu za amplitudno moduliran signal (AM) ka konektoru za AM-antenu.
- Priključite FM žičanu antenu na FM utičnicu za antenu.

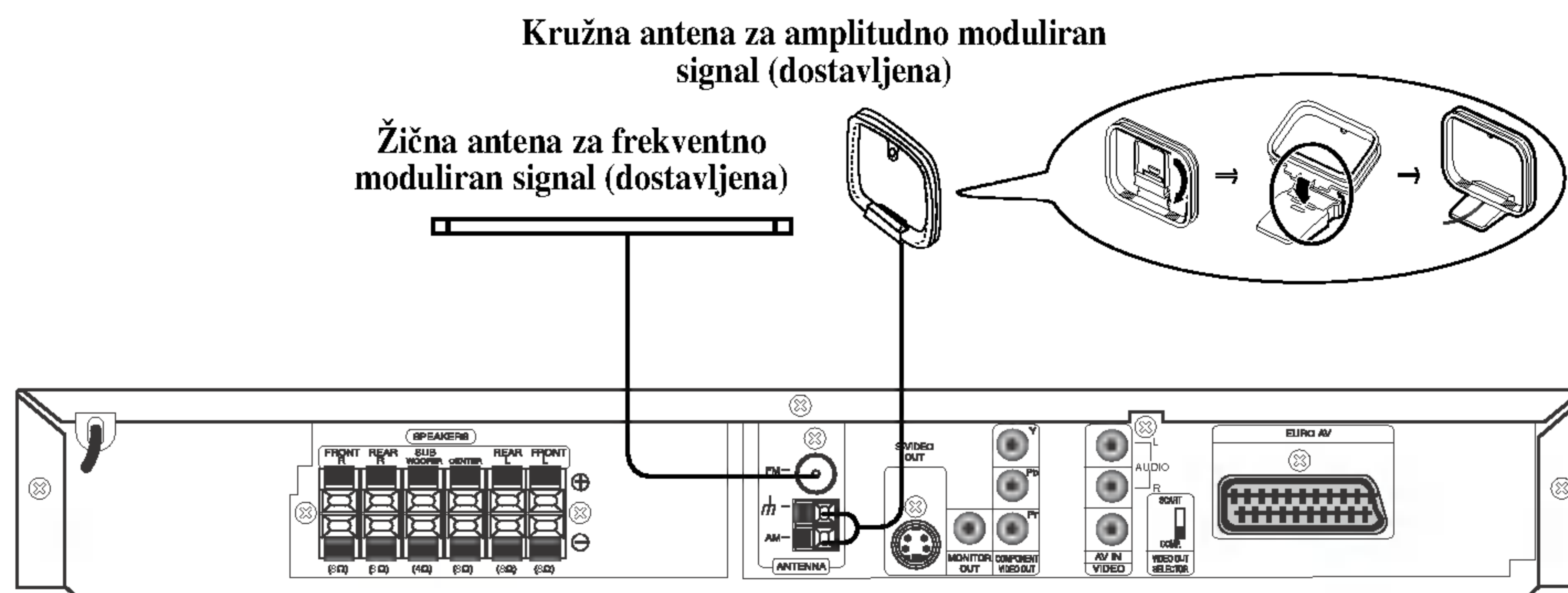

N Napomene

- Da bi izbegli šumni rezonans, postavite kružnu AM antenu dalje od prijemnika za digitalne video diskove DVD/CD i drugih komponentata.
- Ne zaboravljajte da u celini raztegnete žičnu FM antenu.
- Posle povezivanja žične FM antene, održavajte koliko je moguće horizontalno.

Povezivanja (nastavak)

Sastavljanje i priključenje na zvučnike

Prednji i zadnji zvučnici su odvojeni od stalka za zvučnike. Priključite kablove za zvučnike i sastavite prednje i zadnje zvučnike sa stalka za zvučnike kao što je pokazano dole.

- Priključite kablove zvučnika na odgovarajuće terminale na zadnjoj strani svakog prednjeg i zadnjeg zvučnika.
- Nakon što ste priključili kablove zvučnika na odgovarajuće terminale na zadnjoj strani svakog prednjeg i zadnjeg zvučnika, zakačite zvučnike na stalak.

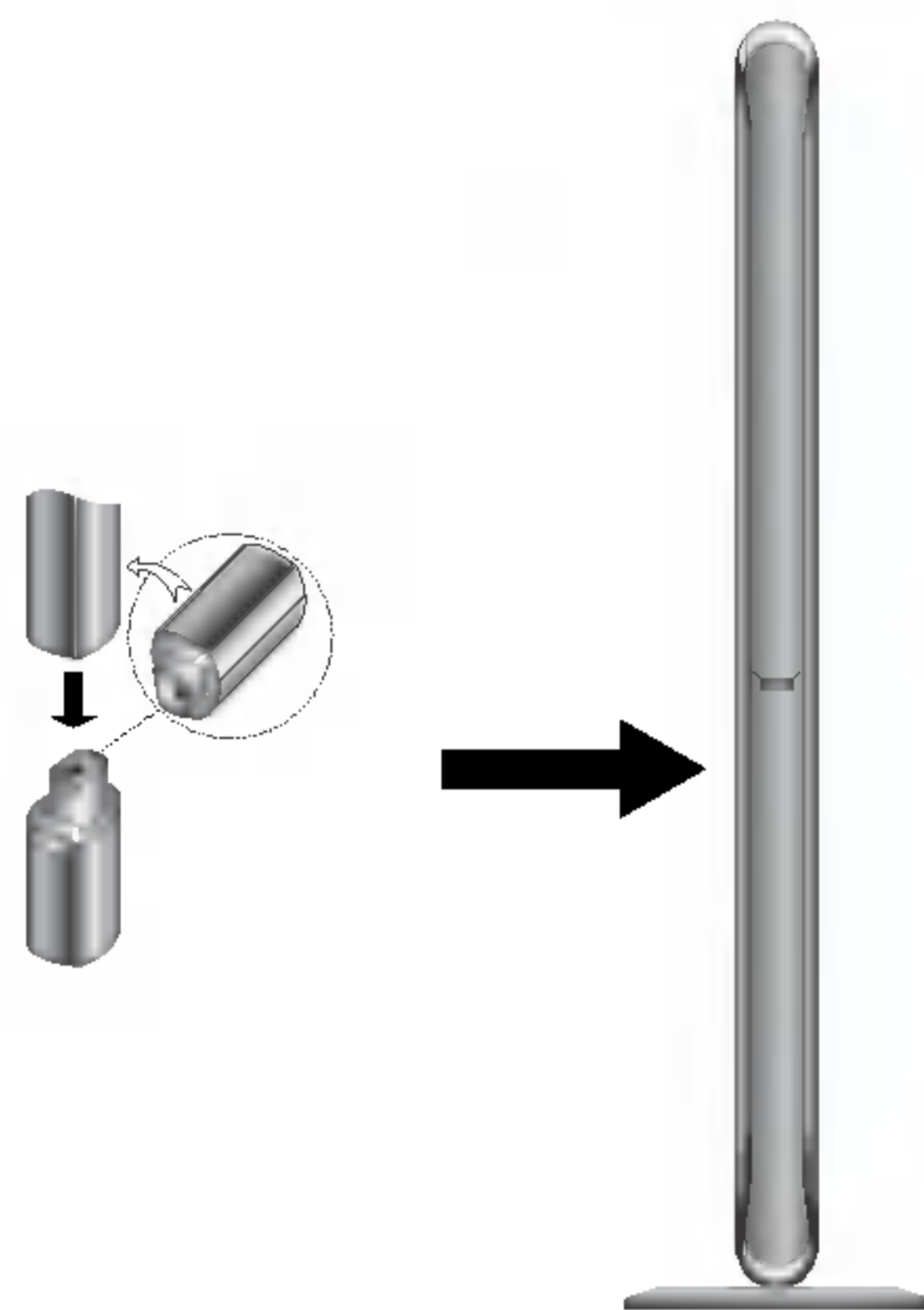

N Napomena

- Ne možete da odvojite zvučnik od postolja kada razdvojite prednje i zadnje zvučnike.

Da biste okačili srednji zvučnik na zid

Možete da okačite srednji zvučnik na zid.

- 1** Odvojite postolje okretanjem šrafa sa donje strane središnjeg zvučnika.

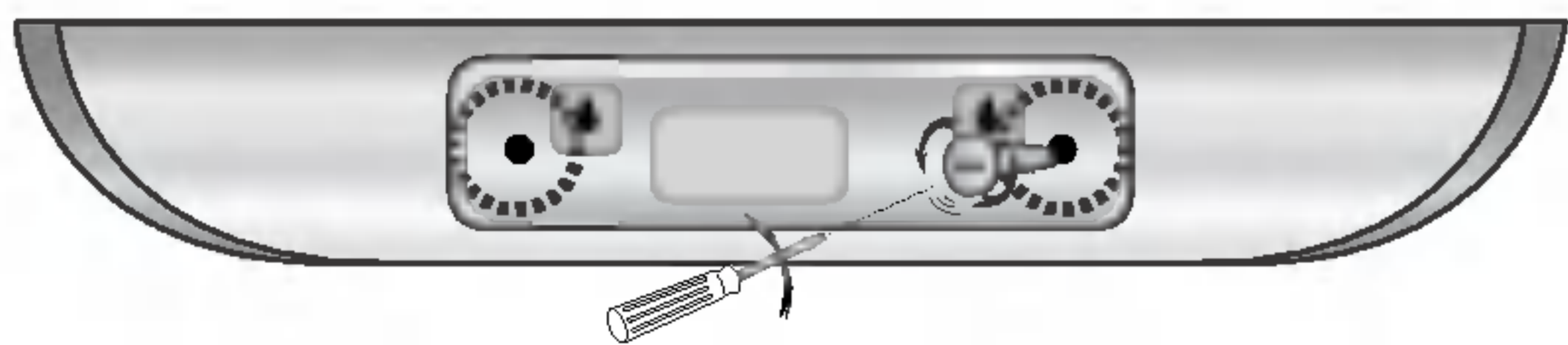

- 2** Pričvrstite postolje okretanjem šrafa na zadnjem delu središnjeg zvučnika.

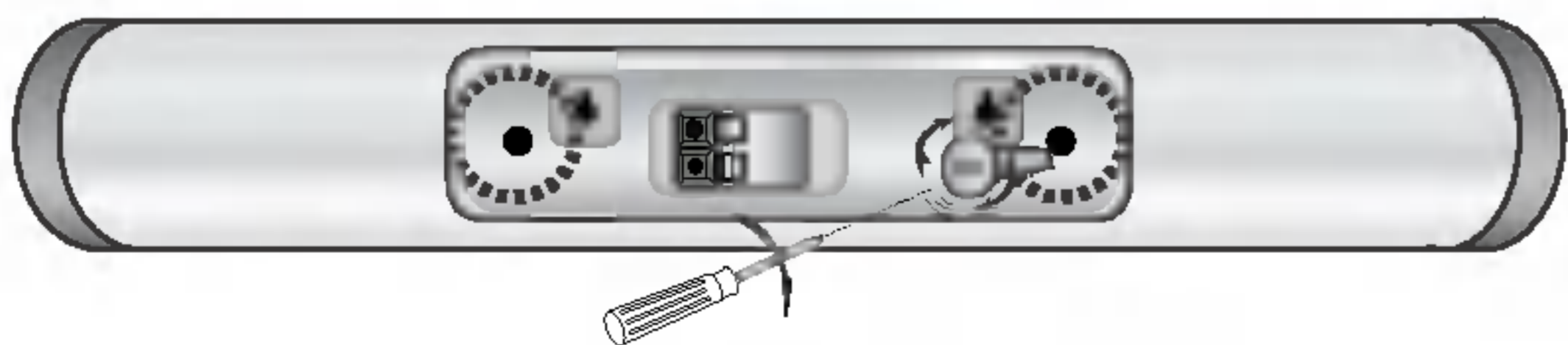

- 3** Okačite ga preko rupe na zadnjoj strani središnjeg zvučnika.

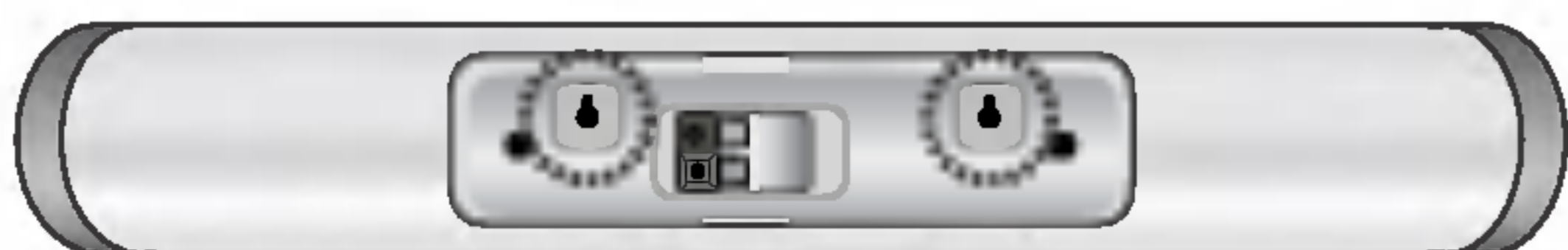

Povezivanje sistema zvučnika

Povežite zvučnike koristeći dostavljene kablove za njih uz pomoć napasvanja boja na žabicama i onih na kablovima.

Da bi dobili najbolje moguće zvučno okruženje, regulišite parametre na zvučnicima (rastojanje, nivo, itd.).

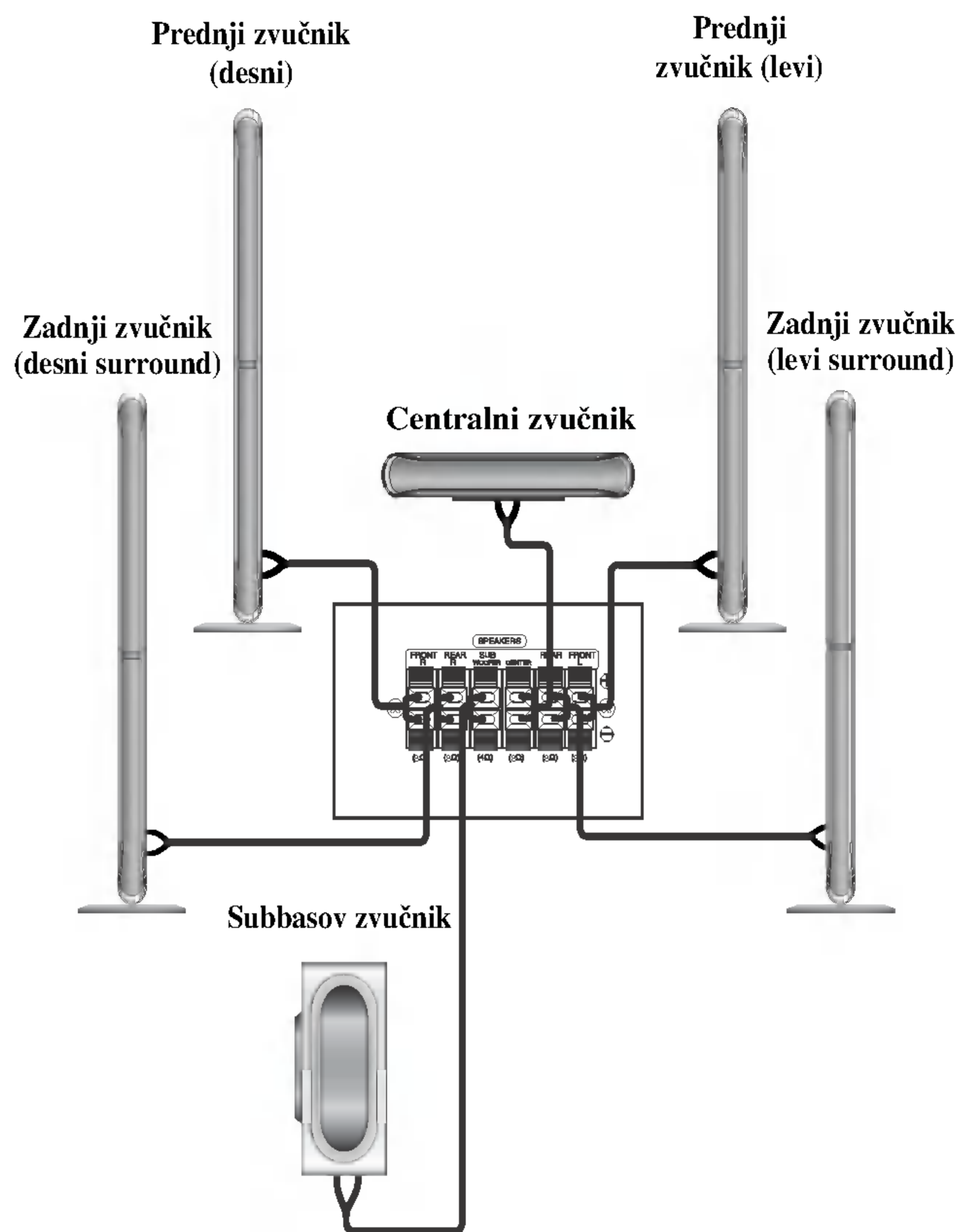

N Napomene

- Ne zaboravite da uskladite kabao zvučnika sa odgovarajućom žabicom na komponentama: + sa + i – sa –. Ako obrnete kablove, ozvučavanje će da bude iskrivljeno i neće se čuti bas.
- Ako koristite prednje zvučnike sa niskom maksimalnom ulaznom snagom, pažljivo regulišite jačinu zvučnika da bi izbegli prekomerno razvijanje snage na zvučnicima.
- Nemojte da pomerate prednji poklopac zvučnika

Povezivanja (nastavak)

Pozicioniranje zvučnika

U slučaju normalne pozicije, koristite 6 zvučnika (2 prednja zvučnika, centralni zvučnik, 2 zadnja zvučnika i subbasov zvučnik).

- **Prednji zvučnici**

Preporučujemo Vam da visina zvučnika za visoke frekvencije prednjih zvučnika i slušaočevih ušiju bude u jednakoj ravni. I od slušaočeve pozicije podesite rastojanje između zvučnika na 45 stepena.

- **Centralni zvučnik**

Idealno je da centralni zvučnik i prednji zvučnici budu na istoj visini. Ali normalno ih postavite iznad ili ispod televizora.

- **Zadnji zvučnici**

Postavite levi i desni iza zone za slušanje. Ovi zvučnici predstavljaju ozvučavanje pokreta i atmosfere. Uslov za okružujuću (surround=saraund) reprodukciju. Da bi dobili najbolje rezultate, ne instalirajte zadnje zvučnike mnogo daleko iza zone slušanja a instalirajte ih na, ili nad nivoa slušaočevih ušiju. Isto tako je efikasno da se zadnji zvučnici postave u pravcu zida ili plafona za dopunsko rasprskivanje zvuka.

U slučaju malih razmera između prednjeg i zadnjeg dela sobe i slušalac se nalazi blizu do krajnjeg zida postavite zadnje zvučnike jedan unakrs drugom, i postavite zadnje zvučnike na 60 - 90 cm nad nivoa ušiju slušaoca, i postavite ih da gledaju na dole .

- **Subwoofer zvučnik**

Bez napomene o poziciji postavljanja, postavite ga na odgovarajuće mesto.

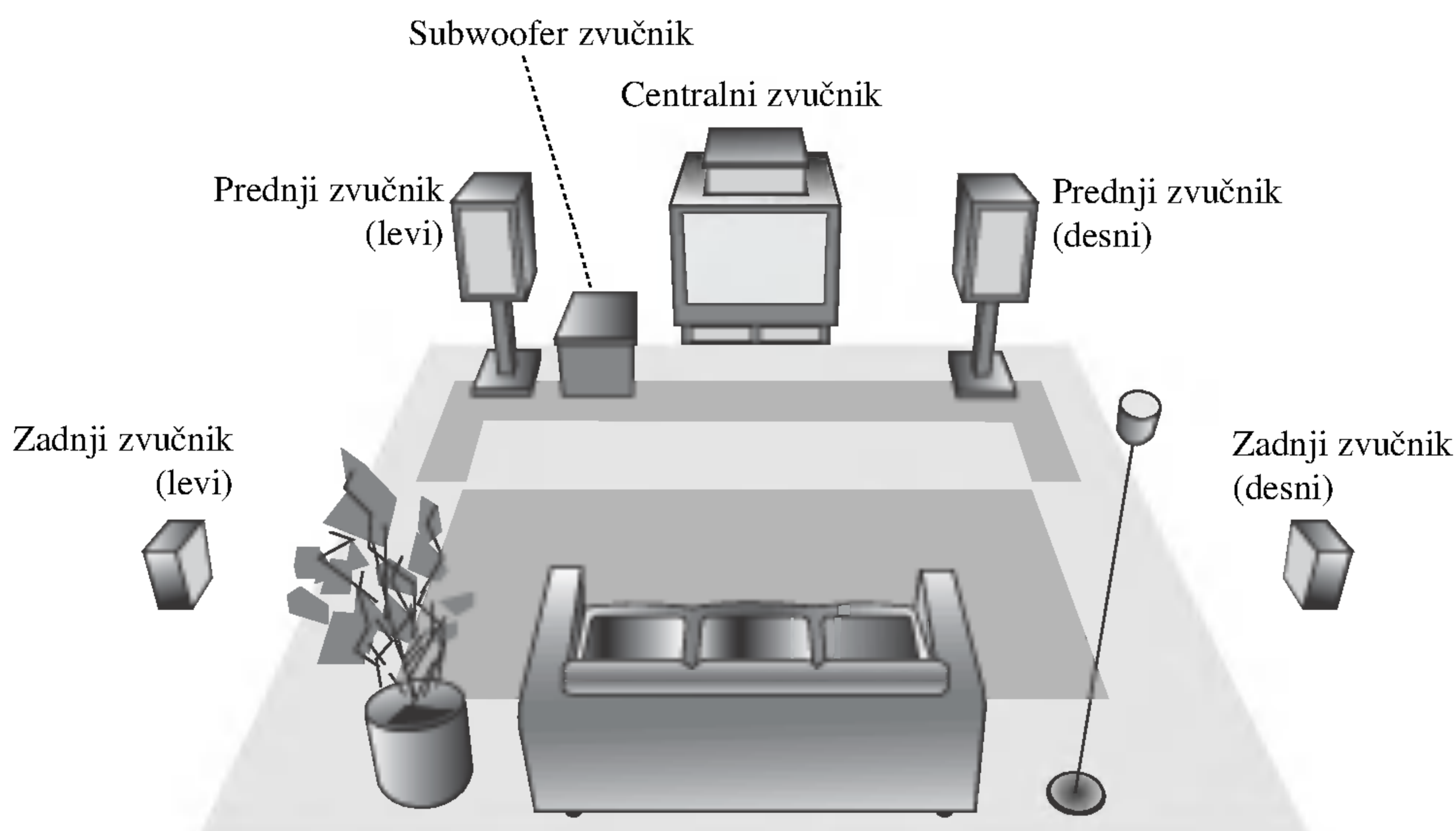

Primer za pozicionisanje zvučnika

O feritnom jezgru

Obavezno stavite feritno jezgro na kablove za zvučnik (za povezivanje na ovaj uređaj). Feritno jezgro može da smanji šumove.

Kako da namestite feritno jezgro

- 1 Pritisnite zatvarač [a] na feritnom jezgru da se otvori.
- 2 Obavijte kabl jednom oko feritnog jezgra.
- 3 Zatvorite feritno jezgro tako da klikne.

Napomene:

- Stavite feritno jezgro bliže uređaju (vidite sl. 3 i komentar).

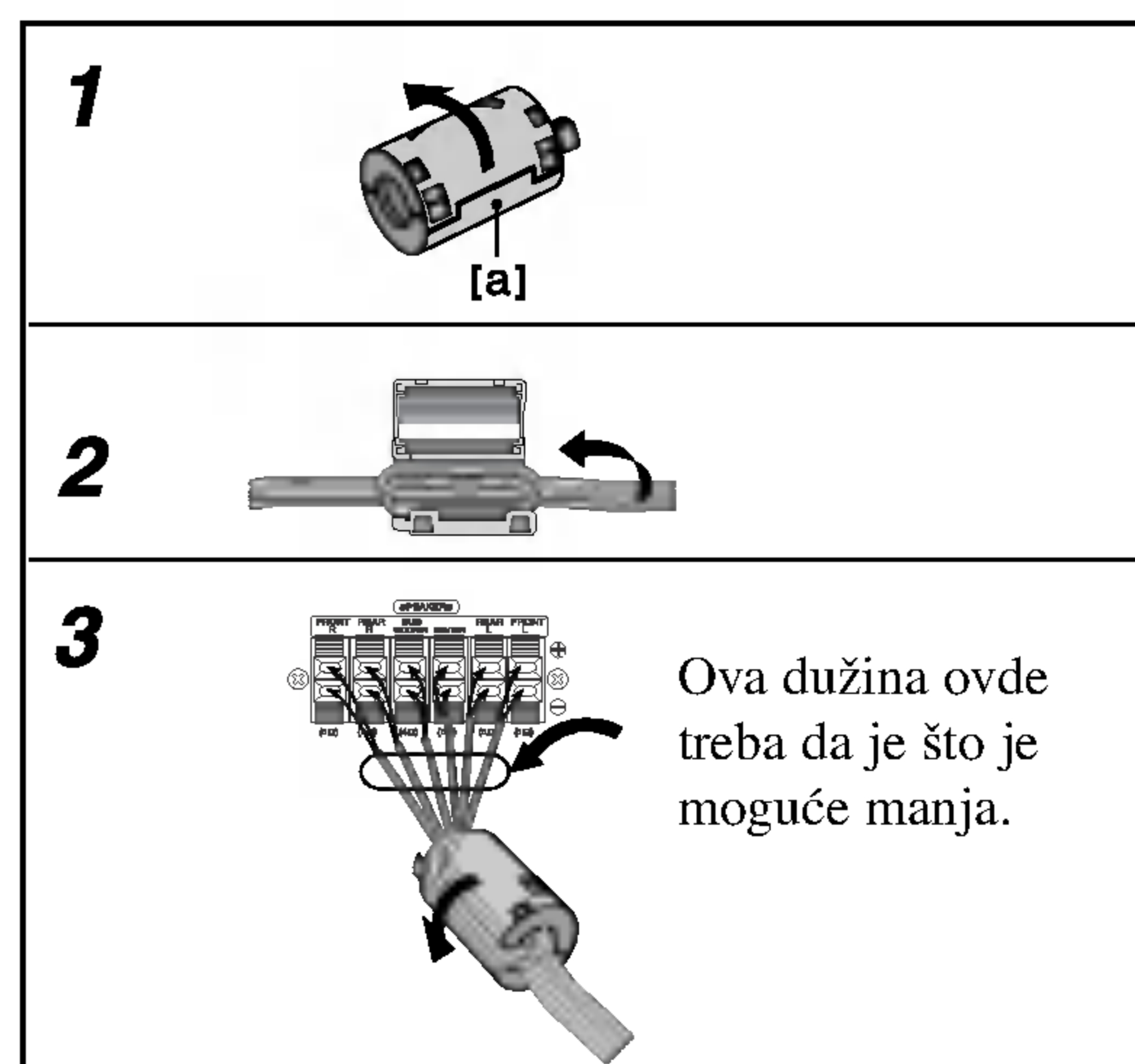

Pre Upotrebe

Mini rečnik za audio i stereo mod



Vam omogućuje da se sladite zvuku od 5.1 (ili 6) digitalnih kanala, visoko kvalitetnih digitalnih audio izvora u DTS-sistemi prodajne marke, kao što su na primer diskovi, digitalni video diskovi DVD, kompakt diskovi, itd. DTS Digital Surround osigurava do 6 kanalni autentični audio (što znači indentično originalnim masters-snimcima) i završava sa krajnje čistim od početka do kraja originalnim 360-stepenim zvučnim poljem. Termin DTS je prodavačka marka 'DTS Technology', 'LLC. Fabriciran' po dozvoli od 'DTS Technology, LLC'.

DOLBY DIGITAL

Okružavajući (surround) Dolby Digital format Vam omogućuje da uživate u do 5.1 digitalnih kanala od okružavajućeg ozvučenog izvora Dolbi Digital - programa.

Ako reprodukujete digitalne diskove označene sa “” možete da uživate u boljem kvalitetu zvuka, u većoj prostranstvenoj tačnosti i na poboljšanom dinamičkom dijapazonu.

DOLBY PRO LOGIC (II)

Dolby Pro Logic II sazdaje od dvo-kanalnih izvora pet izlaznih kanala sa punom širinom frekvrentne skale. To nastaje uz pomoć avangradnog matričnog surround detektora visoke čistoće koji izvlači prostorne osobine originalnog snimka bez dobavljanja bilo kakvih zvukova ili tonskih ukrasa.

Režim za filmove MOVIE:

Režim za film (Movie) se koristi kod stereo televizijskih emisija i kod svih programa kodiranih u Dolby Surround sistemi. Rezultat je promene pravca zvučnog polja koje dostiže kvalitet diskretnog 5.1-kanalnog zvuka.

Režim za muziku MUSIC:

Režim za muziku (Music) se koristi kod svih snimaka stereo muzike, i osigurava široko i duboko zvučno prostranstvo.

Matrični režim MATRIX:

Matrični režim je isti kao muzički režim Music, sa tim da je logika za promenu pravca isključena. Može da budu koristan da pojačava mono signale, praveći ih "većim". Matrični režim može naći primenu isto i kod automobilnih sistema, gde smuštanja od lošeg priema FM-sterea neki put mogu da dovedu do kolebanja okružujućih signala u logičnom dekoderu. Krajnji "lek" za loš prijem FM-stereo recepcije može biti prosto prebacivanje sa audio na mono signal.

BAJ-PAS

Softver sa multikanalnim stereo audio signalima se reprodukuje na način na koji je snimljen.

Zvučni režim Sound



Vi možete uživati u okružujućem (surround) ozvučavanju prosto odabiranjem jednog od prethodno programiranih polja ozvučavanja saglasno programom koji želite slušati.

Kada je postavljen digitalni video disk DVD.

Možete promeniti režim ozvučavanja na digitalnom video disku pritiskanjem dugmeta za audio **AUDIO** u vreme reprodukcije na daljinskom upravljaču.

Bez obzira na to da se sadržaj digitalnih video diskova razlikuje od diska do diska, sledeće Vam objašnjava bazično korišćenje kada se koristi ta karakteristična osobina.

- a) Kada izaberete kanal 2 (Na primer ili) pritiskom na dugme **AUDIO**, pritiskajte više puta dugme **SOUND**.



- b) Kada izaberete kanal 5.1 (Na primer ili) pritiskom na **AUDIO** dugme, onda pritisnite dugme **SOUND**.
- Na TV ekranu će se pojaviti indikator “”
 - "BYPASS" indikator će biti prikazan samo na prozoru displeja.

Kada se ubaci Video CD

Svaki put kada se pritisne dugme **SOUND**, mod zvuka (sound) Video CD-a se menja na displeju prema sledećem redosledu.

BYPASS → STUDIO → CLUB → HALL → THEATER 1 → CHURCH → PL II MOVIE → PL II MUSIC → PL II MTRX → BYPASS...



Napomena

Kada izaberete opciju "Bypass" sound moda pritiskom na dugme **SOUND**, pritisnite zatim dugme **AUDIO**. Levi, desni i stereo audio kanali će biti prikazani na TV ekranu.

Kada se ubaci CD

Svaki put kada se pritisne dugme **SOUND**, mod zvuka (sound) Video CD-a se menja na displeju prema sledećem redosledu.

BYPASS → STUDIO → CLUB → HALL → THEATER 1 → CHURCH → PL II MOVIE → PL II MUSIC → PL II MTRX → BYPASS...

Vama na informaciju

- **Možete indenfikovati format kodiranja na programnom softveru razgledanjem njegovog pakovanja.**
 - Dolby Digital-diskovi su markirani ovim logom.
 - Kodirani sa Dolby Surround programi su markirani logom.
 - DTS Digital Surround-diskovi su markirani sa DTS.



Napomene

- Kada se reprodukuje numera sa frekvencijom semplovanja od 96 kHz, izlazni signali će biti pretvoreni u signale od 48 kHz (sempling frekvencija).



Pre Upotrebe (nastavak)

Displej na ekranu

Možete prikazati opšti status plejbeka na TV ekranu. Neke stavke mogu biti promenjene uz pomoć menija. Da koristite displej na ekranu:

- 1 Pritisnite DISPLAY tokom plejbeka.
- 2 Pritisnite ▲ / ▼ da odaberete stavku. Odabrana stavka je osvetljena.
- 3 Pritisnite ◀ / ▶ da promenite podešavanje. Možete takođe koristiti numerička dugmad ako vam odgovara (npr. možete uneti broj naslova). Za neke funkcije, pritisnite ENTER da izvršite podešavanje.

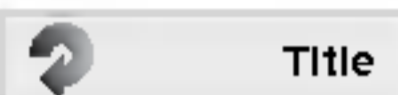
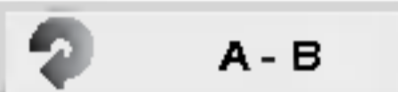

Status plejbeka/ograničenja

-  Title Ponavlja naslov.
-  A - B Ponavlja sekvencu.
-  Nastavlja plejbek sa ove tačke.
-  Akcija zabranjena ili nije dostupna.

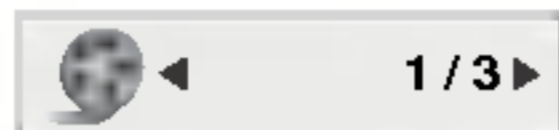
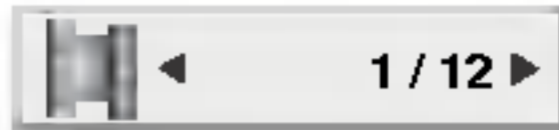
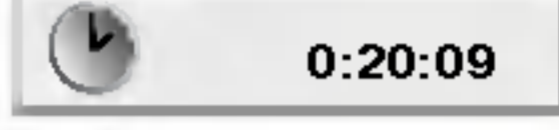
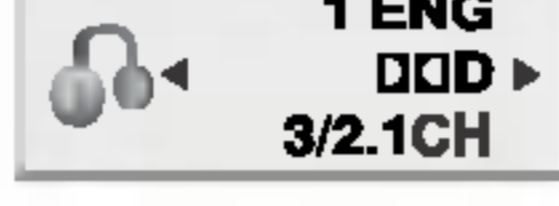
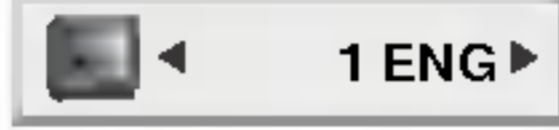
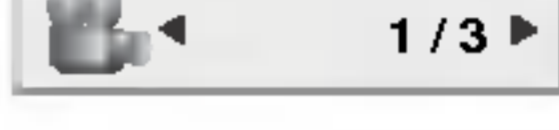

Napomene

- Neki diskovi možda neće imati sve karakteristike prikazane dole.
- Ako za 10 sekundi ne pritisnete ni jedno dugme, displej nestaje sa ekrana.



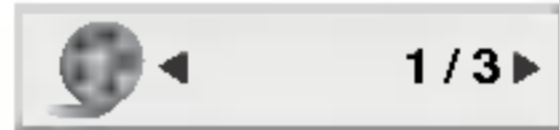
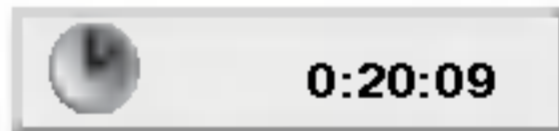

Primer: Displej na ekranu tokom emitovanja DVD videa

Stavka	Metod odabira
Broj naslova 	◀ / ▶, brojevi ENTER
Broj poglavlja 	◀ / ▶, brojevi ENTER
Pretraga po vremenu 	Brojevi, ENTER
Audio jezik i mod digitalnog audio izlaza 	◀ / ▶ ili AUDIO
Jezik na titlu 	◀ / ▶ ili SUBTITLE
Ugao 	◀ / ▶
Zvuk 	◀ / ▶

Primer: Displej na ekranu tokom emitovanja VCD-a

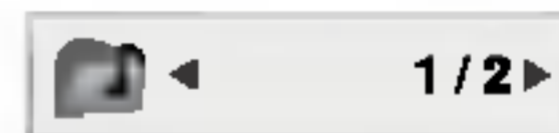
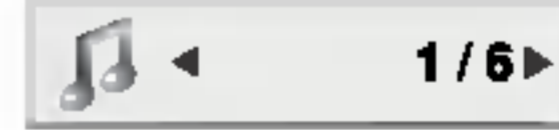
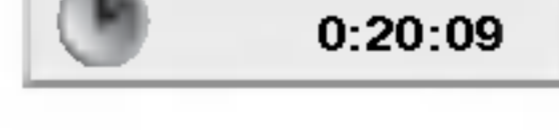
Stavke	Metod odabira
Broj trake (ili PBC mod) 	◀ / ▶, brojevi ENTER
Pretraga po vremenu 	Brojevi ENTER
Audio kanal 	◀ / ▶ ili AUDIO
Zvuk 	◀ / ▶

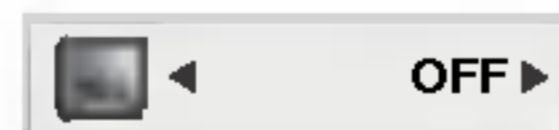
Primer: Displej na ekranu tokom emitovanja audio DVD-ija

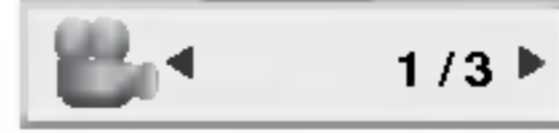
Stavke	Metod odabira
Broj grupe 	◀ / ▶, brojevi ENTER
Broj trake 	◀ / ▶, brojevi ENTER
Pretraga po vremenu 	Samo displej
Audio jezik i mod digitalnog audio izlaza 	◀ / ▶ ili AUDIO
Jezik na titlu 	Samo displej
Stranica (ili ugao) 	◀ / ▶ ili 

Pre Upotrebe (nastavak)

Početa podešavanja

Koristeći meni za podešavanje (setup menu), možete uraditi različita podešavanja kao npr. na slici i zvuku. Možete između ostalog podesiti jezik na titlu i meni za podešavanje. Za detalje o svakoj stavci na meniju za podešavanje, vidite stranice 14-17.

Da prikazete meni i izadete iz njega:

Pritisnite SETUP da prikazete meni. Kratak pritisak na SETUP će vas vratiti na početni ekran.

Da odete na sledeći nivo:

Pritisnite ► na daljinskom upravljaču.

Da se vratite na prethodni nivo:

Pritisnite ◀ na daljinskom upravljaču.

Opšta upotreba

- 1 Pritisnite SETUP.**
Pojava se SETUP meni (meni za podešavanje).
- 2 Koristite ▲ / ▼ da odaberete željenu opciju, a onda pritisnite ► da odete na drugi nivo.**
Na ekranu se pojavi trenutno podešavanje za odabranu stavku, kao i alternativna podešavanja.
- 3 Koristite ▲ / ▼ da odaberete drugu željenu opciju, a onda pritisnite ► da odete na treći nivo.**
- 4 Koristite ▲ / ▼ da odaberete željeno podešavanje, a onda pritisnite ENTER da potvrdite izbor.**
Neke stavke zahtevaju dodatne korake.
- 5 Pritisnite SETUP ili PLAY da izadete iz menija za podešavanje (Setup menu).**

LANGUAGE



OSD

Odaberite jezik za meni za podešavanje (setup menu) i displej na ekranu.

Disc Audio / Subtitle / Menu **DVD-V** **DVD-A**

Odaberite jezik koji želite za audio traku (audio disk), titlove, i meni diska.

Original: Odnosi se na originalni jezik na kojem je disk snimljen.

Other (drugi): Da odaberete drugi jezik, pritisnite numerička dugmad a onda ENTER da unesete odgovarajući četvorocifreni broj u skladu sa kodom jezika datom u odgovarajućem poglavlju. Ako unesete pogrešan kod jezika, pritisnite CLEAR

DISPLAY



TV Aspect **DVD-V** **DVD-A**

4:3: Odaberite kada je standardni 4:3 TV priključen.

16:9 Wide: Odaberite kada je široki 16:9 TV priključen.

Display Mode **DVD-V** **DVD-A**

Podešavanje displej moda radi samo kada je mod TV aspekta podešen na "4:3"

Letterbox: Prikazuje široku sliku sa trakama na gornjem i donjem delu ekrana.

Panscan: Automatski prikazuje široku sliku na celom ekranu i odseca delove koji se ne uklapaju.

Pre Upotrebe (nastavak)

Progressive Scan

Progressive Scan Video daje najbolji kvalitet slike sa manje treperenja.

Ako koristite džekove COMPONENT VIDEO OUT ali povezujete prijemnik na standardnu (analognu) televiziju, postavite Progressive Scan na Off.

Ako koristite Component Video džekove za povezivanje na TV ili monitor koji je kompatibilan sa progressive scan signalom, postavite Progressive Scan na On (uključeno).

- 1 Izaberite "Progressive Scan" iz menija DISPLAY, a zatim pritisnite ►.



- 2 Selektujte "On" koristeći dugmad ▲ / ▼.

- 3 Pritisnite ENTER da biste potvrdili svoj izbor. Pojaviće se meni za potvrdu.

- 4 Kada se na vašem ekranu pojavi meni za potvrdu, Cancel je naglašeno po difoltu. Koristite strelice ◀ / ▶ da biste označili Enter.

- 5 Pritiskom na ENTER plejer će se postaviti na Progressive Scan mod.

Napomena

- Progressive Scan neće biti prikazan u Setup meniju kada je prekidač VIDEO OUT SELECTOR postavljen u položaj SCART.

Upozorenje

Kada se jednom unesu vrednosti za progressive scan izlaz, onda će slika biti vidljiva jedino na TV-u ili monitoru koji su progressive scan kompatibilni. Ako greškom uključite Progressive Scan, onda morate da resetujete uređaj.

- 1) Izvucite disk iz ure_aja i zatvorite nosač diska. Vidite da li je "NO DISC" prikazano na prozoru displeja.
- 2) Pritisnite i držite STOP (■) oko pet sekundi, a zatim ga pustite. Video izlaz će biti vraćen na standardno podešavanje, i slika će ponovo biti vidljiva na konvencionalnom analognom TV-u ili monitoru.

AUDIO

Svaki DVD disk ima raznovrsne opcije audio izlaza. Podesite AUDIO opcije vašeg plejera u skladu sa vrstom audio sistema koji koristite.



5.1. Podešavanje zvučnika **DVD-V** **DVD-A**

Odaberite podešavanje zvučnika, uključujući jačinu zvuka i odloženo vreme, ili testirajte zvučnike. Podešavanje zvučnika je aktivno samo na Analog Multi-Čanel outputu. (vidi "5.1 Speaker Settings", strana 25).

Dinamička kontrola opsega (DRC)

DVD-V **DVD-A** **DivX**

Sa DVD formatom, možete čuti zvuk u najrealističnijoj mogućoj varijanti, zahvaljujući digitalnoj audio tehnologiji. Međutim, možda ćete želeći da sabijete dinamičku kontrolu opsega zvuka (razliku između najglasnijih i najtiših zvukova). Tako možete slušati zvuk sa filma smanjenom jačinom zvuka a da ne izgubite jasnoću zvuka. Podesite DRC na On za ovaj efekat.

Napomene

- DRC funkcija radi samo prilikom reprodukcije diskova sa Dolby Digital zapisom.
- Nivo dinamičke kompresije opsega (Dynamic Range Compression) može da se razlikuje zavisno od DVD diska.

Vocal **DVD-V**

Podesite Vocal na On samo kada svirate multi-čanel karaoke. Karaoke kanali na disku će se pomešati u normalan stereo zvuk.

Pre Upotrebe (nastavak)

LOCK (roditeljska kontrola)



Rating **DVD-V**

Neki filmovi sadrže scene koje možda nisu prikladne za decu da ih gledaju. Mnogi od takvih diskova imaju informacije o roditeljskoj kontroli koje se odnose na ceo disk ili određene scene na disku. Filmovi i scene su ratirani od 1 do 8, zavisno od zemlje. Neki diskovi nude kao alternativu scene koje su prikladnije.

Funkcija roditeljske kontrole vam omogućava da sprečite pristup scenama ispod nivoa ratiranja koji ste postavili, i tako sprečite da vaša deca gledaju materijale koje vi smatrate da nisu prikladni za njih.

1 Odaberite "Rating" na LOCK meniju, a onda pritisnite ►.

2 Da pristupite funkcijama Rating, Password i Country Cod morate uneti četvorocifreni sigurnosni kod koji ste stvorili.

Ako još niste uneli sigurnosni kod, kaže vam se da uradite tako.

Unesite četvorocifreni kod i pritisnite ENTER.

Unesite ga ponovo i pritisnite ENTER da potvrdite.

Ako pogrešite pre nego ste pritisnuli ENTER, pritisnite CLEAR.

3 Odaberite rejting od 1 do 8 koristeći ▲/▼ dugmad.

Rating 1-8: Rejting jedan (1) ima najviše ograničenja a rejting osam (8) ima najmanje ograničenja.

Unlock

Ako odaberete unlock (otključano), roditeljska kontrola nije aktivna i disk se emituje u celosti.

N Napomena

Ako podesite rejting za plejer, sve scene na disku sa istim retingom ili nižim se emituju. Više ratirane scene se ne emituju ukoliko alternativne scene nisu dostupne na disku. Alternativne scene moraju imati isti ili niži rejting. Ako nema prikladnih alternativnih scena, plejbek se zaustavlja. Morate uneti četvorocifrenu lozinku ili promeniti rejting kako biste emitovali disk..

4 Pritisnite ENTER da potvrdite vaš izbor rejtinga, onda pritisnite SETUP da izađete iz menia.

Lozinka (sigurnosni kod)

Možete uneti ili promeniti lozinku.

1. Odaberite Password (lozinka) na LOCK meniju, a onda pritisnite ►.
2. Sledite korak 2 kao što je prikazano na levoj strani (Rating). «Change» ili «New» je osvetljeno.
3. Unesite četvorocifreni kod, a onda pritisnite ENTER. Unesite ga ponovo da potvrdite.
4. Pritisnite SETUP da izađete iz menija.

Ako ste zaboravili vaš sigurnosni kod

Ako ste zaboravili vaš sigurnosni kod, možete ga obrisati sledeći ove korake:

1. Unesite šestocifreni broj «210499» i sigurnosni kod je izbrisan.
2. Unesite novi kod kao što je opisano gore.

N Napomena

Kada se na ekranu pojavi "INPUT PASSWD 000000" a pritisnete STOP (■) i pritisnete SET UP da biste prešli na setup meni.

Kod zemlje **DVD-V**

Unesite kod zemlje/područja čije ste standarde koristili da ratirate DVD video disk, na osnovu spiska u odgovarajućem poglavlju.

1 Odaberite «Country Cod» na LOCK meniju, a onda pritisnite ►.

2 Sledite korak 2 kao što je prikazano na levoj strani (Rating).

3 Odaberite prvi broj koristeći ▲/▼ dugmad.

4 Prebacite ENTER i odaberite drugi broj koristeći ▲/▼ dugmad.

5 Pritisnite ENTER da potvrdite vaš kod zemlje.

Pre Upotrebe (nastavak)

OTHERS



PBC **VCD**

Podesite kontrolu plejbeka (PBC) na On ili Off.

On: Video CD sa PBC se gledaju u skladu sa PBC.

Off: Video CD sa PBC se gledaju na isti način kao što se slušaju zvučni CD-ovi.

DivX(R) Registration **DivX**

Možete prikazati DivX DRM (Digital Right Management) registracioni kod samo za vaš uređaj.



Registracioni kod se koristi zbog usluge VOD (Video-On-Demand), video na zahtev. Na taj način možete kupiti ili iznajmiti zaštićeni film.

N Napomene

Ako iznajmite DivX VOD fajl, postoji nekoliko opcija koje se prikazuju i to na načine kako je opisano dole.

- Prikazuje se broj za gledanje fajlova.

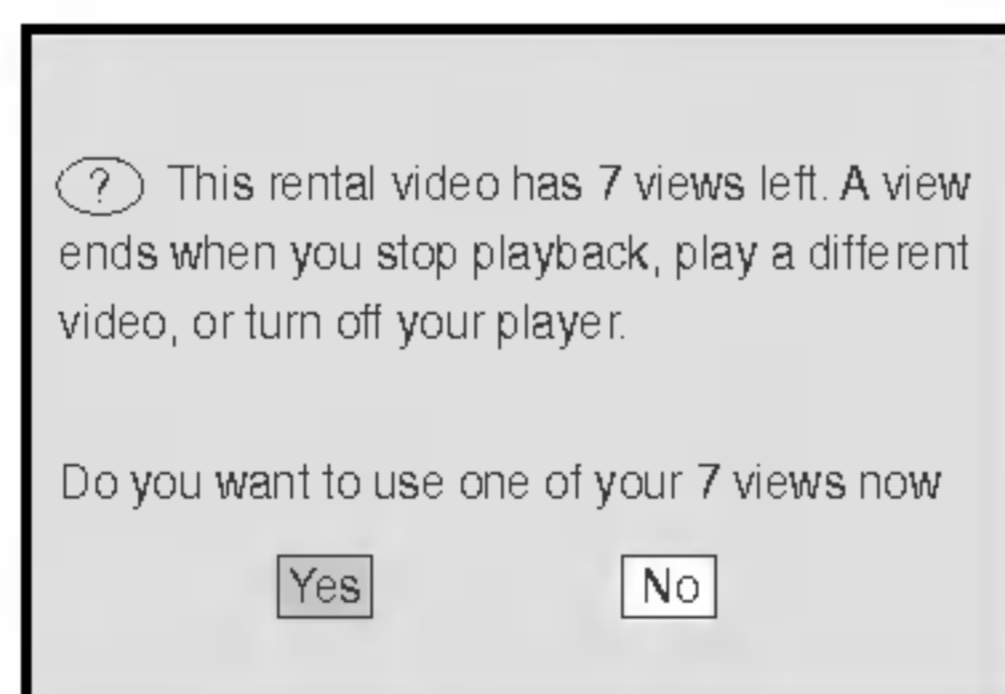

- Iznajmljeni termin je istekao.

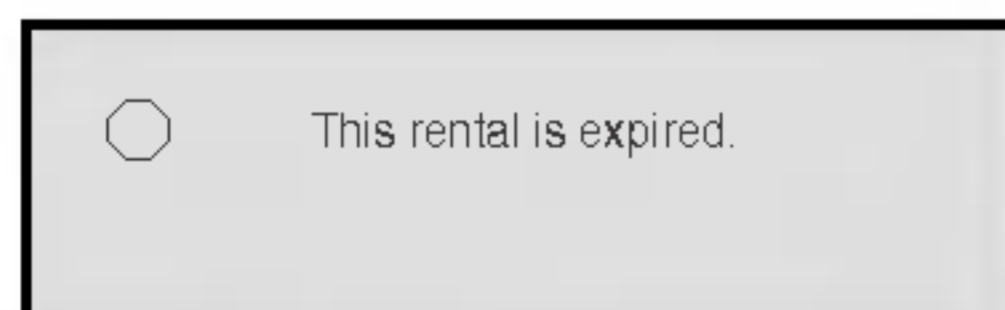

- Prikazuje se greška o autorizaciji.

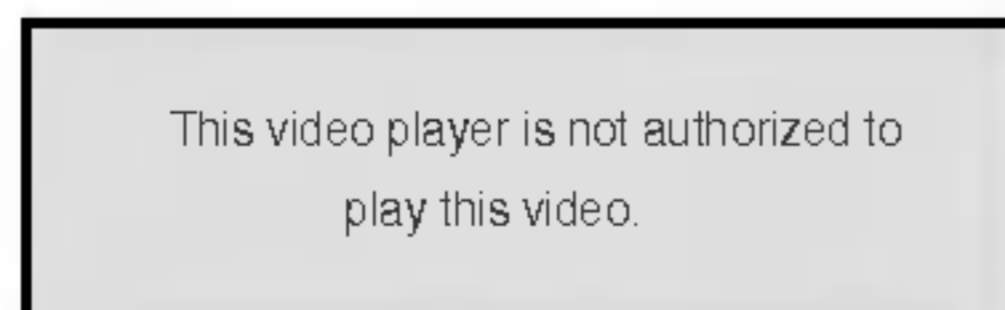

Korišćenje DVD ili video CD-a

Emitovanje DVD ili video CD-a

T Podešavanje plejbeka **DVD** **VCD2.0** **VCD1.1**

- Upalite TV i podesite ulazni video izvor priključen na DVD/CD prijemnika.
- Audio sistem: Uključite audio sistem i izaberite izvor ulaza povezan na DVD/CD prijemnik.

1 Pritisnite OPEN/CLOSE (▲) da biste otvorili nosač diska.

2 Ubacite disk koji ste izabrali, tako da je nalepnica okrenuta na gore.

Kada je ubačen dvostrani DVD, proverite da li je strana koju želite da pustite okrenuta nadole.

3 Pritisnite OPEN/CLOSE (▲) da biste zatvorili nosač diska.

Na TV ekranu se pojavljuje READING i reprodukcija počinje automatski. Ako plejbek ne počne, pritisnite PLAY. U nekim slučajevima umesto toga se može pojaviti meni diska.

T Ako se pojavi meni ekrana

Može se prvo pojaviti meni ekrana kada ubacite DVD ili Video CD koji sadrži meni.

DVD-V

Koristite ◀ ▶ ▲ ▼ dugmad da odaberete naslov/poglavlje koje želite da gledate, a zatim pritisnite ENTER da započnete emitovanje. Pritisnite TITLE ili DVD MENU da se vratite na meni na ekranu.

DVD-A

Koristite ◀ ▶ ▲ ▼ da odaberete opciju koju želite, a onda pritisnite ENTER da je gledate.

VCD2.0

- Koristite numerička dugmad da odaberete traku koju želite da gledate i pritisnite RETURN da se vratite na meni na ekranu.
- Podešavanja dostupna na meniju i procedure korišćenja mogu biti različiti. Sledite uputstva na svakom meniju na ekranu. Možete takođe podesiti PBC na Off.

N Napomene

- Ako je Roditeljska kontrola podešena i disk nije Rating (nije autorizovan), onda mora biti unet četvorocifreni kod i/ili disk mora biti autorizovan (vidi "Roditeljska kontrola", na strani 16).
- DVD diskovi mogu imati regionalni kod.
- Vaš plejer neće emitovati diskove koji imaju drugačiji regionalni kod od onog koji ima vaš plejer. Regionalni kod za ovaj plejer je 2 (dva).

Korišćenje DVD ili video CD-a (nastavak)

Opšte karakteristike

N Napomena

Ukoliko nije drugačije rečeno, za sve opisane operacije koristite daljinski upravljač. Neke funkcije takođe mogu biti dostupne preko menija za podešavanje (Setup menu).

Prelazak na drugi NASLOV/GRUPU

DVD-V **DVD-A**

Kada disk ima više naslova/grupa onda na sledeći naslov/grupu možete da pređete na sledeći način:

- Pritisnite DISP., a zatim pritisnite odgovarajuću numerisanu dugmad (0-9) da biste izabrali broj naslova.

Premeštanje ka drugom Kadru / Stazi

DVD-V **DVD-A** **VCD2.0** **VCD1.1** **DivX**

Kada naslov (title) na disku ima više od jednog poglavlja (chapter) ili disk ima više od jedne trake (track), možete preći na drugo poglavlje/traku (chapter/track) na sledeći način:

- Pritisnite **◀◀** ili **▶▶** na kratko tokom plejbeka da odaberete sledeće poglavlje/traku (chapter/track) ili da se vratite na početak trenutnog poglavlja/trake.
- Pritisnite **◀◀** kratko dva puta da se vratite na prethodno poglavlje/traku (chapter/track).
- Da biste išli direktno na bilo koje poglavlje u toku reprodukcije DVD diska, pritisnite DISP. Zatim, pritisnite **▲▼** da biste odabrali ikonicu poglavlja/tracka. A zatim, unesite broj poglavlja/track-a pomoću numerisanih dugmadi (0-9).

N Napomena

Za dvocifrene brojeve, pritisnite numerisanu dugmad (0-9) brzo jedan za drugim..

Usporena reprodukcija

DVD-V **DVD-A** **VCD2.0** **VCD1.1**

- 1** Pritisnite **SLOW -/+** u toku pauze. Reproaktivni uređaj će uvesti spori režim reprodukcije SLOW.
- 2** Koristite dugme za usporeno skaniranje **SLOW -/+** da izaberete željenu brzinu: **◀◀ 1/16**, **◀◀ 1/8**, **◀◀ 1/4** ili **◀◀ 1/2** (pravac unazad), ili **▶▶ 1/16**, **▶▶ 1/8**, **▶▶ 1/4** ili **▶▶ 1/2** (unapred).
- 3** Da se vratite na normalan rad, pritisnite **PLAY**

N Napomena

Usporena reprodukcija (Slow motion) unazad nije moguća kod Video CD.

Zamrznuta slika i kadar-po-kadar plejbek

DVD-V **DVD-A** **VCD2.0** **VCD1.1** **DivX**

- 1** Pritisnite **PAUSE/STEP** u toku reprodukcije. DVD/CD prijemnik će preći u **PAUSE** mod.
- 2** Slika se može prikazivati frejm po frejm pritiskanjem **PAUSE/STEP** na daljinskom upravljaču.

Traženje

DVD-V **DVD-A** **VCD2.0** **VCD1.1**

- 1** Pritisnite **◀◀** ili **▶▶** u toku reprodukcije. Sada će reproduktivni uređaj ući u režim za traženje **SEARCH**.
- 2** Pritisnite **◀◀** ili **▶▶** više puta da biste izabrali željenu brzinu: **◀◀X2**, **◀◀X4**, **◀◀X8**, **◀◀X16**, **◀◀X100** (pravac unazad), ili **▶▶X2**, **▶▶X4**, **▶▶X8**, **▶▶X16**, **▶▶X100** (unapred).
Kod video CD-a tražena brzina se menja: **◀◀X2**, **◀◀X4**, **◀◀X8**, **◀◀X16** (pravac unazad), ili **▶▶X2**, **▶▶X4**, **▶▶X8**, **▶▶X16** (unapred).
- 3** Da izađete iz **SEARCH** moda, pritisnite **PLAY**.

Ponavljanje

DVD-V **DVD-A** **VCD2.0** **VCD1.1** **DivX**

DVD video diskovi-Ponavljanje Poglavlja/Naslova/Isključenje

- 1** Da biste ponovili poglavlje koje se trenutno prikazuje, pritisnite **REPEAT**
Na TV ekranu se pojavljuje ikonica Repeat Chapter (Ponavljanje poglavlja).
- 2** Da biste ponovili naslov koji se trenutno prikazuje, pritisnite **Repeat po drugi put**.
Na TV ekranu se pojavljuje ikonica Repeat Title (Ponavljanje naslova).
- 3** Da biste izašli iz **Repeat** moda, pritisnite **REPEAT po treći put**.
Na TV ekranu se pojavljuje ikonica Repeat Off (kraj poglavlja).

Video CD-ovi - Ponavljanje Track-a/Svega/Isključenje

- 1** Da biste ponovili track koji se trenutno prikazuje, pritisnite **REPEAT**.
Na TV ekranu se pojavljuje ikonica Repeat Track (Ponavljanje track-a).
- 2** Da biste ponovili disk koji se trenutno prikazuje, pritisnite **REPEAT po drugi put**.
Na TV ekranu se pojavljuje ikonica Repeat All (Ponoviti sve).
- 3** Da biste izašli iz **Repeat** moda, pritisnite **REPEAT po treći put**.
Na TV ekranu se pojavljuje ikonica Repeat Off (Kraj poglavlja).

N Napomena

Na video CD-u sa **PBC**, morate podesiti **PBC** na **Off** na meniju za podešavanje (Setup menu) da biste koristili funkciju ponavljanja (vidite «PBC» na str. 17)

Korišćenje DVD ili video CD-a (nastavak)

Opšte karakteristike (nastavak)

Ponavljanje A-B

Da biste ponovili sekvencu iz nekog naslova:

- 1** Pritisnite A-B od odabrane startne tačke.
Na TV ekranu se kratko pojavljuje A-.
- 2** Pritisnite A-B ponovo na odabranoj krajnjoj tački.
Na TV ekranu se kratko pojavljuje AB, i počinje ponavljanje sekvence.
- 3** Da biste otkazali tu sekvencu, pritisnite A-B.

Vremensko pretraživanje

Funkcija Time Search vam omogućava da započnete reprodukciju od bilo kog trenutka na disku.

- 1** Pritisnite DISP. prilikom reprodukcije.
Na ekranu se prikazuje on-screen display.
U Time Search box-u je prikazano preostalo vreme reprodukcije diska koji trenutno radi.
- 2** U roku od 10 sekundi, pritisnite ▲/▼ da biste selektovali ikonicu Time Search na on-screen displeju.
U Time Search box-u se pojavljuje "-:--:-".
- 3** U roku od 10 sekundi pomoću numerisanih dugmadi unesite željeno vreme za start. Unesite sate, minute i sekunde sa leva na desno u box.
Ako unesete pogrešne brojeve, pritisnite Clear da biste obrisali brojeve koje ste uneli. Zatim unesite ispravne brojeve.
- 4** U roku od 10 sekundi, pritisnite ENTER da biste potvrdili vreme za start.
Reprodukcija počinje od selektovanog vremena na disku. Ako ste uneli pogrešno vreme, reprodukcija će nastaviti od mesta na kome se trenutno nalazite.

Traženje markera

Reprodukciju možete započeti od memorisane tačke. Može biti memorisano 9 tačaka.

Da biste uneli oznaku, sledite sledeće korake.

- 1** U toku reprodukcije diska, pritisnite MARKER kada reprodukcija dođe do onog mesta koje želite da memorišete.
Na ekranu će se kratko pojaviti ikonica markera..
- 2** Ponovite korak 1 da biste uneli svih devet marker tačaka na disku.

Da biste pozvali markiranu scenu

- 1** U toku reprodukcije diska, pritisnite SEARCH.
Na ekranu će se pojaviti meni MARKER SEARCH.
- 2** U roku od 10 sekundi, pritisnite ◀▶ da biste selektovali broj markera koji želite da pozovete.
- 3** Pritisnite ENTER.
Reprodukcija će početi od markirane scene.
- 4** Da biste sklonili meni MARKER SEARCH, pritisnite SEARCH.

Da biste obrisali markiranu scenu

- 1** Tokom reprodukcije diska, pritisnite SEARCH.
Na ekranu će se pojaviti meni MARKER SEARCH.
- 2** Pritisnite ◀▶ da biste selektovali broj markera koji želite da obrišete.
- 3** Pritisnite CLEAR.
Marker broj će biti obrisan sa liste.
- 4** Ponovite korake 2 i 3 da biste obrisali dodatne marker brojeve.
- 5** Da biste obrisali neki MARKER SEARCH, pritisnite SEARCH.

Zumiranje

Funkcija zumiranja (Zoom) vam omogućava da uvećate video sliku i da se krećete kroz uvećanu sliku.

- 1** Pritisnite ZOOM u toku reprodukcije ili still playback da biste aktivirali ZOOM funkciju.
Ako više puta pritisnete ZOOM, nivo uvećanja se povećava za 4 koraka.
100% veličina → 400% veličina → 800% veličina → 1600% veličina → 100% veličina
- 2** Koristite dugmad ◀▶▲▼ da biste se kretali kroz zumiranu sliku.

Napomena

Funkcija zumiranja možda neće raditi kod nekih DVD-ja.

Korišćenje DVD ili video CD-a (nastavak)

Specijalne karakteristike DVD-ija

Proveravanje sadržaja DVD diska: Meniji

DVD-iji vam mogu ponuditi menije koji vam omogućavaju da koristite specijalne funkcije. Da koristite meni diska, pritisnite MENU (MENI). Unesite odgovarajući broj ili koristite ◀▶▲▼ da osvetlite vaš izbor. Onda pritisnite ENTER.

Meni naslova

1 Pritisnite TITLE.

Ako trenutni naslov ima meni, meni se pojavi na ekranu. U suprotnom će se pojaviti meni diska.

2 Meni nudi funkcije kao što su uglovi kamere, opcije jezika i jezika na titlu i poglavlja naslova.

Meni diska

Pritisnite MENU i meni diska se prikaže. Pritisnite MENU još jedanput da izađete iz njega.

Menjanje audio jezika

ritiskajte AUDIO tokom plejbeka da čujete različite audio jezike ili audio traku.

Menjanje audio kanala

Pritiskajte AUDIO tokom plejbeka da čujete različite audio kanale (stereo, levi ili desni).

Napomena

Ako se pojavi , onda ta karakteristika nije dostupna na tom disku.

Titlovi

Pritiskajte S-TITLE više puta tokom plejbeka da vidite različite jezike na titlu..

Napomene

- Fajl titlova DivX fajla se prikazuje samo smi, srt i sub.
- Ako nema informacija ili ako postoji kod koji ne može da se čita u DivX fajlu, onda se prikazuju "1/1" itd.

DVD audio diskovi

DVD Audio je novi disk format koji gradi na uspehu DVD-ija kako bi obezbedio visoko kvalitetan, višekanalni zvuk za novo iskustvo u kvalitetu zvuka. DVD Audio disk možete identifikovati pomoću Audio logo-a na omotu diska ili na samom disku.

DVD audio može obezbediti viši kvalitet sterea nego audio CD-ovi sa brzinom do 192 kHz (u poređenju sa 44,1 kHz kod CD-ova). DVD audio digitalni zvuk pruža do 24 bita informacija (u poređenju sa 16 bita za standardni CD).

Tipičan DVD audio disk sadrži do sedam puta više podataka nego CD. Ovaj dodatni prostor se koristi za muziku, bilo za multikanalaski kvalitet zvuka sa unapređenom rezolucijom koji je bliži autorskom originalnom snimku ili za duži snimak. Mnogi DVD audio diskovi sadrže tekst za ekran, kao što je npr. biografija autora, spisak pesama, ili reči pesama. Neki DVD audio diskovi sadrže foto galerije ili video inserte.

Napomena

Da uživajte u maksimalnom kvalitetu zvuka i okružujućeg efekta DVD audia, morate koristiti 5.1 kanalni analogni audio izlaz (5.1 CH AUDIO OUT utičnice na DVD/CD prijemniku). Ako koristite DIGITAL OUT (OPTIČKE ili KOAKSIJALNE) za audio konekciju, zvuk će biti samo sličan kvalitetu zvuka CD-a čak iako emitujete DVD audio disk.

Prelazak na drugu GRUPU ◀ 1 / 2 ▶

Neki DVD audio diskovi dele sadržaj u različite grupe. Vaš plejer vam omogućava da brzo pristupite različitim grupama tokom plejbeka preko displeja na ekranu.

1. Pritisnite DISP. tokom plejbeka u stop modu.
2. Pritisnite ▲/▼ da odaberete Group ikonu.
3. Pritisnite ◀▶ ili dugmad sa brojevima (0-9) da odaberete broj grupe.

Napomena

Ponekad autor diska stvori skriveni sadržaj koji postaje dostupan samo pomoću lozinke. Ako se ikona ključa pojavi na TV ekranu, unesite lozinku (ponekad ćete je naći na omotu diska ili na web sajtu). Kontrola pomoću lozinke nema veze sa vašim DVD/CD prijemnikom, to je funkcija diska.

Pošto poreklo DVD audio diskova varira, neki od izbora na displeju možda neće biti dostupni za disk koji emitujete.

Gledanje druge STRANICE ◀ 1 / 21 ▶

Pošto DVD audio diskovi mogu da imaju na sebi veliki sadržaj, postoje različiti načini da se vidi šta je dostupno na disku

1. Pritisnite DISP. tokom plejbeka.
2. Pritisnite ▲/▼ da odaberete Page ikonu.
3. ◀▶ da odaberete broj strane

Ono što se pojavi na ekranu će varirati od diska do diska jer dostupne informacije zavise od načina na koji je disk stvoren.

Napomena

Pošto poreklo DVD audio diskova varira, neki od izbora na ekranu displeja možda neće biti dostupni za disk koji emitujete.

Korišćenje audio kompakta diska i MP3/WMA diska

Emitovanje audio CD-a ili MP3/WMA diska **CD** **MP3** **WMA**

DVD/CD prijemnika može emitovati MP3/WMA formatirane snimke na CD-ROM, CD-R ili CD-RW diskovima.

Audio CD

Kada ste ubacili audio CD, meni se pojavi na TV ekranu.

Pritisnite ▲ / ▼ da odaberete traku, a onda pritisnite PLAY ili ENTER i plejbek započinje.



MP3 / WMA

1. Pritisnite ▲ / ▼ da odaberete folder, a onda pritisnite ENTER da vidite sadržaj foldera.
2. Pritisnite ▲ / ▼ da odaberete traku, a onda pritisnite PLAY ili ENTER. Plejbek započinje.



Napomene

- Ako ste u listi fajlova na MP3/WMA meniju i želite da se vratite na listu foldera, koristite ▲ / ▼ da osvetlite  i pritisnite ENTER.
- Pritisnite MENU da biste prešli na sledeću stranu.
- Na CD-u sa MP3/WMA i JPEG možete prebaciti sa MP3/WMA na JPEG. Pritisnite TITLE i MP3/WMA ili JPEG reč na vrhu menija se osvetli. A zatim koristite strelice ◀ / ▶ da biste selektovali MP3/WMA ili JPEG, pa pritisnite ENTER.

Pauza **CD** **MP3** **WMA**

1. Pritisnite PAUSE/STEP tokom plejbeka.
2. Da se vratite na plejbek, pritisnite PLAY, ENTER ili pritisnite PAUSE/STEP još jedanput.

Prelazak na drugu traku **CD** **MP3** **WMA**

- Pritisnite ◀◀ ili ▶▶ kratko tokom plejbeka da odete na sledeću traku ili da se vratite na početak trenutne trake.
- Pritisnite ◀◀ dva puta da se vratite na prethodnu traku.
- U slučaju audio CD-a idite direktno na bilo koju numeru, unesite broj numere pomoću numerisanih dugmadi (0-9) tokom reprodukcije.

Ponoviti traku / sve / isključiti **CD** **MP3** **WMA**

Možete emitovati traku/sve na disku.

1. Pritisnite REPEAT kada emitujete disk. Ikona ponavljanja (repeat) se pojavi.
2. Pritisnite REPEAT da odaberete mod ponavljanja.
 - Track (traka): ponavlja trenutnu traku.
 - All (sve): ponavlja sve trake na disku.
 - Off (ne prikazuje): ne emituje ponavljanje.

Traženje **CD** **MP3** **WMA**

- 1 Pritisnite ◀◀ ili ▶▶ u toku reprodukcije. Reproaktivni uređaj će uvesti spori režim reprodukcije SEARCH.
- 2 Pritisnite ◀◀ ili ▶▶ više puta da biste izabrali željenu brzinu: ◀◀X2, ◀◀X4, ◀◀X8 (pravac unazad), ili ▶▶X2, ▶▶X4, ▶▶X8 (unapred).
- 3 Da izađete iz SEARCH moda, pritisnite PLAY.

Kompatibilnost MP3/WMA diska sa ovim plejerom je ograničena na sledeći način:

- Probna frekvencija: između 32 – 48 kHz (MP3), između 24 – 48 kHz (WMA)
- Protok bita: između 8 – 320 kbps (MP3), 32 – 192 kbps (WMA).
- Ovaj plejer ne može čitati MP3/WMA fajl koji ima drugačiji nastavak od «.mp3» / «.wma».
- Fizički format CD-R treba da je ISO 9660.
- Ako snimate MP3 / WMA fajlove koristeći softver koji ne može stvoriti sistem fajlova (npr. Direct-CD), nemoguće je emitovati MP3 / WMA fajlove. Preporučujemo da koristite Easy-CD Creator, koji stvara ISO 9660 sistem fajlova.
- Ime fajla treba da ima maksimalno 8 slova i mora sadržavati .mp3 ili .wma produžetak.
- Imena ne treba da sadrže specijalne simbole kao što su / ? * : < > itd.
- Ukupan broj fajlova na disku treba da je manji od 999.

Ovaj DVD/CDprijemnika zahteva da diskovi i snimci podmiru određene tehničke standarde kako bi se postigao optimalni kvalitet plejbeka. Prethodno snimljeni DVD-iji se automatski podešavaju na te standarde. Postoji mnogo različitih vrsta formata diskova na koje se može snimati (uključujući CD-R koji sadrže MP3 ili WMA fajlove) i oni zahtevaju određene preuslove (vidi gore) da se osigura kompatibilan plejbek.

Potrošači treba da znaju da je potrebna dozvola da bi se skinuo MP3/WMA fajl i muzika sa interneta. Naša kompanija nema pravo da vam tu dozvolu da. Dozvolu treba uvek da tražite od vlasnika autorskih prava.

Korišćenje JPEG diskovi

Gledanje JPEG diska **JPEG**

Na ovom uređaju mogu da se puštaju diskovi sa JPEG fajlovima. Pre toga proverite prava o snimanjima na JPEG zapisima.

- 1 Ubacite disk i zatvorite ležište.**
JPEG meni se pojavi na TV ekranu.



- 2 Pritisnite ▲ / ▼ da odaberete folder, a onda pritisnite ENTER.**

Lista fajlova u folderu se pojavi. Ako ste u listi fajlova i želite da se vratite na prethodnu listu foldera, koristite ▲ / ▼ dugmad na daljinskom upravljaču da osvetlite (), a onda pritisnite ENTER.

- 3 Ako želite da vidite određeni fajl, pritisnite ▲ / ▼ da osvetlite fajl a onda pritisnite ENTER ili PLAY.**

Dok gledate fajl, možete pritisnuti STOP da odete na prethodni meni (JPEG meni).

Savet

- Ima četiri opcija za Slide Speed:  : > Slow (Sporo), >> Normal (Normalno), >>> Fast (Brzo), i || off (isključeno). Koristite strelice ▲ ▼ ◀ ▶ da biste naglasili Speed. Zatim, koristite strelice ◀ / ▶ da biste izabrali opciju koju želite da koristite, pa pritisnite ENTER.
- Ako opciju Speed postavite na Off, onda Slide nije aktivan.

Prikazivanje slajdova **JPEG**

Koristite ▲ ▼ ◀ ▶ da osvetlite  prikazivanje slajdova, a onda pritisnite ENTER.

Zamrznuta slika **JPEG**

1. Pritisnite PAUSE/STEP tokom prikazivanja slajdova.
Plejer će sada ući u mod PAUZE.
2. Da se vratite na prikazivanje slajdova, pritisnite PLAY ili pritisnite PAUSE/STEP još jedanput.

Prelazak na drugi fajl **JPEG**

Pritisnite SKIP (◀◀ ili ▶▶) jedanput dok gledate sliku da pređete na sledeći ili prethodni fajl.

DA ROTIRATE SLIKU **JPEG**

Pritisnite ◀ / ▶ tokom prikazivanja slike da je rotirate u smeru kretanja kazaljke na satu ili u suprotnom smeru.

Kompatibilnost JPEG diska sa ovim plejerom je ograničena na sledeći način:

- U zavisnosti od veličine i broja JPEG fajlova, možda će trebati duže vremena da DVD/CD prijemnika pročita sadržaj diska. Ako se ne pojavi displej na ekranu nakon nekoliko minuta, neki od fajlova su možda suviše veliki – smanjite rezoluciju JPEG fajlova na manje od 2760 x 2048 piksela i narežite novi disk.
- Ukupan broj fajlova i foldera na disku treba da je manji od 999.
- Neki diskovi mogu biti nekompatibilni zbog različitog formata snimanja ili stanja diska.
- Pazite da svi odabrani fajlovi imaju «.jpg» nastavak kada ih kopirate na CD.
- Ako fajlovi imaju «.jpe» ili «.jpeg» nastavak, preimenujte ih u «.jpg» fajl.
- Ovaj DVD/CD prijemnika neće moći da očita fajlove koji u imenu nemaju «.jpg» nastavak, čak iako su fajlovi prikazani kao JPEG image fajlovi u Windows Explorer.

Programirana reprodukcija **CD** **MP3** **WMA**

Funkcija programa vam omogućava da memorišete vaše omiljene pesme sa bilo kog diska u memoriju plejera. Program može da sadrži 300 pesama.

1 Ubacite disk.

Audio CD ili MP3/WMA diskovi:

Pojavljuje se meni za AUDIO CD ili MP3/WMA disk.



Audio CD meni



MP3/WMA meni

2 Selektujte track sa spiska "List", a zatim pritisnite PROGRAM ili selektujte ikonicu "Add", pa pritisnite ENTER da biste smestili selektovani track na programsku listu "Program". Ponavljajte to smeštajući ostale željene track-ove na listu.

N Napomena

Možete da dodate sve numere sa diska. Selektujte ikonicu "Add All", a zatim pritisnite ENTER.

3 Izaberite track koji želite da pustite sa programirane liste. Pritisnite MENU da biste prešli na sledeću stranu.

4 Pritisnite PLAY ili ENTER da biste startovali reprodukciju. Ona počinje po redosledu koji ste isprogramirali. Reprodukcija se završava kada sve pesme sa liste prođu jednom.

5 Da nastavite normalnu reprodukciju, izaberite track sa liste na AUDIO CD-u (ili MP3/WMA disku), a zatim pritisnite PLAY.

Ponavljanje isprogramirane liste

1. Pritisnite REPEAT kada radi disk. Javlja se ikonica za ponavljanje.
2. Pritisnite REPEAT da biste izabrali željeni mod ponavljanja.
 - Track: ponavlja tekući track.
 - All: ponavlja sve pesme sa programirane liste.
 - Off (nema prikaz): nema ponavljanja.

Brisanje track-a sa programske liste

1. Koristite strelice ▲ ▼ da biste selektovali track koji želite da obrišete sa programske liste.
2. Pritisnite CLEAR. Ili, selektujte ikonicu "Delete", pa pritisnite ENTER da biste smestili selektovani track na programsku listu. Ponovite to ako hoćete da obrišete još neke pesme sa liste.

Brisanje kompletne programske liste

Koristite strelice ▲ / ▼ da biste selektovali "Del all", a zatim pritisnite ENTER.

N Napomena

Programi se takode brišu kada se izvadi disk.

Rad sa DivX diskovima

Na ovom DVD/CD prijemniku mogu da se koriste i DivX diskovi sa filmovima.

- 1 Ubacite disk i zatvorite nosač diska. Na TV ekranu se pojavljuje meni DivX.

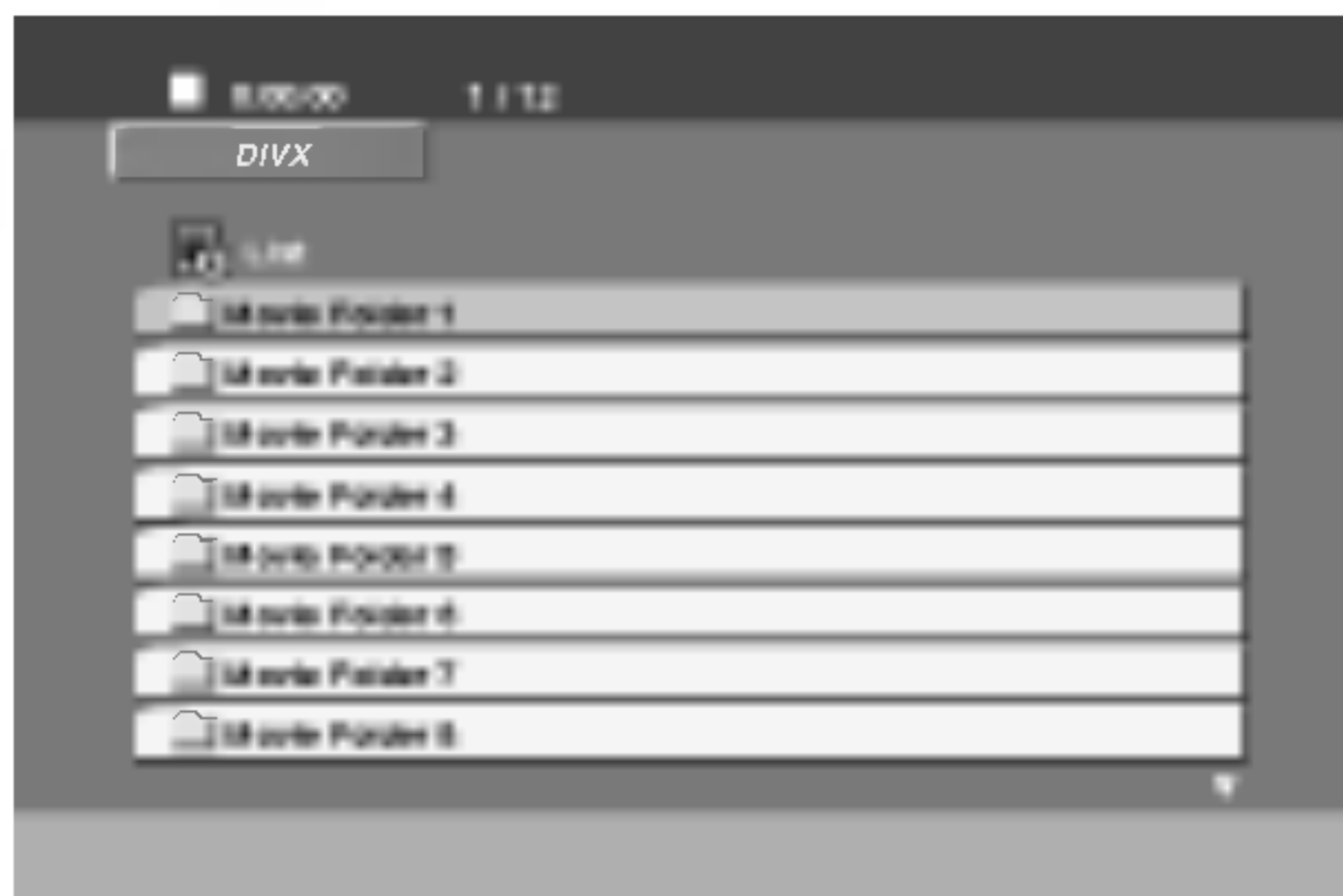

- 2 Pritiskajte strelice ▲ / ▼ da biste izabrali folder, a zatim pritisnite ENTER. U folderu se javlja spisak fajlova. Ako ste u fajl listi i želite da se vratite na listu foldera koristite strelice ▲ / ▼ na daljinskom upravljaču da biste naglasili , a zatim pritisnite ENTER.

- 3 Ako želite da pogledate određeni fajl, pritiskajte strelice ▲ / ▼ da biste naglasili taj fajl, a zatim pritisnite ENTER ili PLAY.

- 4 Pritisnite STOP da biste izašli.

Napomene

- Obavezno selektujte mod "SUBTITLE ON" pre reprodukcije DivX fajla pritiskom na ENTER svaki put.
- Kada naslov ima više od dva jezika u fajlu, onda može da se gleda samo originalan naslov.
- Mod Pro logic II Sound nije moguć za DivX fajl.
- Nećete moći da puštate DivX fajlove sa vaše memorijske kartice.

Kompatibilnost DivX diskova sa ovim plejerom je ograničena na sledeći način:

- Moguće rezolucije na DivX fajlu su ispod 720x576 (širina x visina) piksela.
- Naziv titla na DivX disku može da ima do 20 ~ 40 karaktera.
- Ako u DivX fajlu ima nekog koda koji ne može da se prikaže, možda će se on prikazati na displeju putem oznake "_".
- **Ako je broj sličica u sekundi veći od 30, može da se desi da uređaj ne radi kako treba.**
- **Ako je video ili audio fajl prazan, to znači da nije ni snimljen kako treba.**
- **Ako je fajl snimljen pomoću GMC kodiranja, onda uređaj podržava samo 1 stepen snimljenog nivoa.**
 - * Šta je GMC?
GMC je akronim za Global Motion Compensation (Globalna kompenzacija pokreta). To je alat za kodiranje specijalno za MPEG4 standard. Neki od MPEG4 kodera, kao što su DivX ili Xvid, imaju ovu opciju. Postoje različiti nivoi GMC kodiranja, i obično se zovu 1-stepeni, 2-stepeni ili 3-stepeni GMC.

DivX fajlovi koji se mogu puštati

- ".avi ", ".mpg ", ".mpeg "

Kodek formati koji se mogu puštati:

- "DIVX3.xx ", "DIVX4.xx ", "DIVX5.xx ", "XVID ", "MP43 ", "3IVX ", "MP42 "

Audio formati koji se mogu puštati

- "AC3 ", "DTS ", "PCM ", "MP3 ", "WMA ".
 - Frekvencija odmeravanja: u opsegu 32 - 48 kHz (MP3), i u opsegu 24 - 48kHz (WMA)
 - Bit rate: u opsegu 32 - 320kbps (MP3), 40 - 192kbps (WMA)

Podešavanje zvučnika

Uradite sledeća podešavanja za ugrađeni 5.1 kanalni okružujući dekodir.

- 1** Pritisnite **SETUP**. Meni za podešavanje (setup menu) se pojavi.
- 2** Koristite **▲ / ▼** da odaberete **AUDIO** opciju, a onda pritisnite **▶** da odete na drugi nivo.
- 3** Koristite **▲ / ▼** da odaberete opciju podešavanja zvučnika (**Speaker Setup**), a onda pritisnite **▶** da odete na treći nivo. Reč "Select" (odaberi) je osvetljena.
- 4** Pritisnite **ENTER** i meni podešavanja 5.1 zvučnika (**5.1 Speaker Setup menu**) se pojavi.



- 5** Koristite **◀ / ▶** da odaberete željeni zvučnik.
- 6** Podesite opcije koristeći **▲ / ▼ / ▶ / ◀** dugmad.
- 7** Pritisnite **ENTER** da potvrdite vaš izbor. Vraćate se na prethodni meni.

Odabir zvučnika

Odaberite zvučnik koji želite da podesite. (Prednji zvučnici (levi) centralni zvučnik, prednji zvučnici (desni), zadnji zvučnici (desni), zadnji zvučnici (levi) ili zvučnik za srednje duboke tonove (SubWoof))

N Napomena

Pojedina podešavanja zvučnika su zabranjena Dolby Digital licencnim sporazumom.

Veličina

Budući da su podešavanja određena, ne možete ih promeniti.

Jačina zvuka

Pritisnite **◀ / ▶** da podesite jačinu zvuka zvučnika (-5dB ~ +5dB)

Razdaljina

Ako ste priključili zvučnike na vaš DVD/CD prijemnik, podešavanjem razdaljine (distance) dajete na znanje zvučnicima koliko daleko zvuk treba da putuje da bi dostigao tačku na kojoj slušate. Ovo omogućava zvuku iz svakog zvučnika da dostigne slušaoca u isto vreme.

Pritisnite **◀ / ▶** da podesite razdaljinu (Distance) odabranog zvučnika.

N Napomena

Možete da podešavate samo rastojanje između centralnog i zadnjih zvučnika (levog i desnog).

Test

Pritisnite **◀ / ▶** da testirate signale sa svakog zvučnika. Podesite jačinu zvuka da odgovara jačini test signala memorisanih u sistemu.

Prednji levi → Centralni → Prednji desni (R) →
Zadnji levi (R) → Zadnji desni (L) → SubWoof

Dodatne funkcije

Poslednji korišćeni disk

Ovaj plejer memoriše poslednju scenu sa poslednjeg diska kojeg ste gledali. Poslednja scena ostaje u memoriji čak i nakon što izvadite disk ili ugasite plejer. Ako ubacite disk koji ima memorisanu scenu, ta scena automatski biva pozvana.

Napomene

- Podešavanja su smeštena u memoriji za ponovno korišćenje u bilo kom trenutku.
- Ovaj DVD/CD prijemnik ne memoriše podešavanja na disku ako ga isključite pre nego što ste koristili taj disk.

Screen Saver

Screen saver se pojavljuje kada je DVD plejer u Stop modu oko 5 minuta.

Odabir sistema

Morate odabrati odgovarajući sistem mod za vaš TV sistem. Ako se NO DISC pojavi na displeju, pritisnite i držite PAUSE/STEP na prednjem panelu ili daljinskom upravljaču duže od 5 sekundi kako biste mogli da odaberete sistem (PAL, NTSC ili AUTO).

- Kada se odabrani sistem ne poklapa sa sistemom vašeg TV aparata, možda se neće pojaviti normalne boje na ekranu.

AUTO: Odaberite ga kada je vaš DVD/CD prijemnik spojen sa multi sistemskim TV.

NTSC: Odaberite ga kada je DVD/CD prijemnik spojen sa NTSC-TV.

PAL: Odaberite ga kada je DVD/CD prijemnik spojen sa PAL-TV sistemom.

Upravljanje radom TV-a

Vaš daljinski upravljač može da radi sa DVD/CD prijemnikom kao i sa određenim brojem funkcija LG televizora. Sledite ove instrukcije dole da biste ispravno rukovali LG televizorom.

1 Pre korišćenja daljinskog upravljača, pritisnite **TV** da biste izabrali rad sa televizorom.

Da biste uključili mod daljinskog upravljača (da biste radili sa drugim uređajem), prvo pritisnite **TV**.

2 Dugmad **PPOWER**, **CH(▼/▲)**, **VOLUME (+/-)**, i **INPUT** na daljinskom upravljaču se koriste za rad sa LG televizorom.

Podešavanje kodova daljinskog upravljača za LG TV

- Držite **POWER** i pritisnite dugme **PR/CH(+/-) (▼/▲)** sve dok se TV ne uključi ili isključi.

Napomena

Ako daljinski upravljač ne radi sa određenim TV aparatom, pokušajte sa drugim kodom ili koristite originalni daljinski upravljač dostavljen sa LG televizorom.

Zbog različitih kodova koje koriste proizvođači NAŠA KOMPANIJA ne može da garantuje da će daljinski upravljač raditi sa svakim modelom LG TV-a.

Korišćenje Radija

Podešavanje radio stanica

Možete podesiti 50 stanica za FM i AM. Pre podešavanja, uverite se da je nivo zvuka smanjen do minimuma.

- 1 Pritiskajte BAND na daljinskom upravljaču dok se FM ili AM ne pojavi na displeju.**
- 2 I onda svaki put kad pritisnete BAND, FM ili AM se pojavljuju alternativno.**
- 3 Pritisnite i zadržite TUNING ◀◀ ◀◀ ili ▶▶ ▶▶ na prednjem panelu za oko dve sekunde dok frekventni indikator počne menjati frekvenciju, tad otpustite.**
Skaniranje se stopira kada se DVD/CD prijemnik podesi na radio stanicu. "TUNED" i "STEREO" (za stereo program) se pojavljuju u prozorcju displeja.
- 4 Pritisnite PROG./MEMO. na daljinskom upravljaču.**
Pritisnuti broj će zasvetleti u prozorcju displeja.
- 5 Pritisnite PR(▲/▼) na daljinskom upravljaču da izaberete broj koji želite.**
- 6 Pritisnite ponovo PROG./MEMO. na daljinskom upravljaču.**
Stanica je upamćena.
- 7 Ponovite korake 3 do 6 da podesite ostale stanice.**

Da podesite u stanicu sa slabim signalom:

Pritisnite TUNING ◀◀ ◀◀ ili ▶▶ ▶▶ nekoliko puta kao u koraku 3 da bi podesili radio stanicu ručno.

Da izbrišete sve upamćene stanice

Pritisnite i držite PROG./MEMO. oko dve sekunde i "CLEAR ALL" će se pojaviti na displeju a onda pritisnite PROG./MEMO. još jednom da izbrišete stanice koje ste memorisali.

- Ak nechtiac vojdete do režimu CLEAR ALL (Vymažte všetko), a ak nechcete vymazať pamäť, nenatlačajte nijaké tlačítko. Po niekoľkých sekundách CLEAR ALL zmizne z displeja sám a obnoví sa normálny režim.

N Napomena

Ako su sve stanice već upamćene, pojavi će se, saopštenje FULL u displeju za nekoliko trena, i onda će podešeni brojevi početi da trepte. Da promenite odabrane brojeve sledite korake 5-6 kao što su.

Slušanje radija

Prvo podesite radio stanice u memoriji uređaja (vidite "Podešavanje radio stanica" na levoj strani).

- 1 Pritisnite BAND dok se FM ili AM ne prikaže u prozorcju displeja.**
Poslednje slušana stanica će se podesiti.
- 2 Pritisnite PR(▲/▼) više puta da bi izabrali programiranu radio stanicu koju želite.**
Svaki put kad pritisnete to dugme, DVD prijemnik će se podešavati na sledeću stanicu.
- 3 Podesite jačinu okrećući VOLUME na prednjem panelu ili pritiskajući VOLUME + ili – više puta.**

Da ugastite radio

Pritisnite POWER da ugastite DVD/CD prijemnik ili da odaberete drugu funkciju (DVD/CD, AV 1...).

Da bi slušali ne-podešene radio stanice

- Koristite ručno ili automatsko podešavanje u koraku 2.
- Za ručno podešavanje pritisnite TUN (-) ◀ ili TUN (+) ▶ na daljinskom upravljaču.
- Za automatsko podešavanje pritisnite i držite TUN (-) ◀ ili TUN (+) ▶ oko 2 sekunde na daljinskom upravljaču.

Da direktno odaberete unapred podešenu radio stanicu

Možete koristiti brojeve na daljinskom upravljaču da odaberete unapred podešenu radio stanicu.

Npr. da biste slušali podešenu stanicu 4, pritisnite 4 na daljinskom upravljaču. Da biste slušali stanicu 19, pritisnite 1 a onda 9 (u toku 3 sekunde).

Za vašu informaciju

- **Ako jedan frekventno moduliran FM program šumi**
Pritisnite dugme MONO/ST. na prednjem panelu uređaja, tako da se sa displeja izgubi nadpis "STEREO". Neće biti stereo priema, ali će se prijem poboljšati. Ponovo pritisnite dugme MONO/ST. da bi ste vratili stereo efekat.
- **Da bi poboljšali prijem**
Podesite antenu.

Korišćenje Radija

Funkcionisanje RDS-a

Ovaj aparat je opremljen sa RDS (sistem radio podataka) koji donosi veliki broj informacija na vaš FM radio. Sada u upotrebi u mnogim zemljama, RDS je sistem za emitovanje skraćenog imena stanice ili mrežnih informacija o stanici, opisa programa, tekstualnih poruka o stanici ili detalja o odabiru muzike i tačnog vremena.

Biranje RDS-a

Kada ste odabrali FM stanicu i ona sadrži RDS podatke, aparat će automatski emitovati skraćenicu imena stanice a RDS indikator će svetleti na displeju kao i indikator za RDS servisne programe (PS), prepoznavanje vrste programa (PTY), Radiotekst (RT) i tačno vreme ako ga stanica emituje.

RDS displej opcije

RDS sistem je u mogućnosti da emituje razvrsne informacije pored skraćenog imena stanice koji se pojavi kada odaberete stanicu. Pri normalnom funkcionisanju, na displeju će se pojaviti ime stanice, mreža emitovanja ili skraćeno ime. Pritiskajući **RDS** na daljinskom upravljaču možete da se krećete kroz razne podatke u redosledu:

(PS ↔ FREKVENCIJA ↔ PTY ↔ RT ↔ CT)

- **PS (ime programskog servisa)** – ime kanala je pokazano na displeju.
- **PTY (prepoznavanje vrste programa)** – ime vrste programa je pokazano na displeju.
- **RT (radiotekst)** – tekstualna poruka sadrži specijalne informacije od strane stanice koja emituje program. Ova poruka može da se pomera preko displeja kako bi bila vidljiva.
- **CT (vreme kontrolisano od strane kanala)** – omogućava aparatu da primi tačno vreme i da ga prikaže na displeju.



Primedba

- Neke radio stanice će možda izabrati da ne uključe neke od ovih dodatnih funkcija. Ako traženi podaci se ne emituju, na displeju će se pojaviti **PTY NONE, RT NONE, CT NONE, PS NONE**.

Traženje programa (PTY)

Najveća korist od RDS-a je mogućnost da kodirate emitovanje sa vrstom programa (PTY) koji pokazuje vrstu materijala koji se emituje. Sledeća lista pokazuje skraćenice koje se koriste da pokažu vrstu programa zajedno sa objašnjenjem.

NEWS	Vesti
AFFAIRS	Aktuelna zbivanja
INFO	Informacije
SPORT	Sport
EDUCATE	Obrazovni program
DRAMA	Drama
CULTURE	Kultura
SCIENCE	Nauka
VARIED	Razni govorni programi
POP M	Popularna muzika
ROCK M	Rok muzika
EASY M	Laka muzika
LIGHT M	Klasična muzika
CLASSICS	Ozbiljna klasična muzika
OTHER M	Druga muzika
WEATHER	Vreme
FINANCE	Finansijski programi
CHILDREN	Dečiji programi
SOCIAL	Socijalni programi
RELIGION	Religiozni programi
PHONE IN	Programi sa javljanjem slušalaca
TRAVEL	Putovanja
LEISURE	Hobi i zabava
JAZZ	Džez
COUNTRY	Kantri muzika
NATION M	Nacionalna muzika
OLDIES	Stara muzika
FOLK M	Narodna muzika
DOCUMENT	Dokumentarini program
TEST	Test za alarm
ALARM 1	Hitne informacije

Možete tražiti specifičnu vrstu programa (PTY) na sledeći način:

- 1** Pritisnite **BAND** da odaberete **FM mod**.
- 2** Pritisnite **PTY** na daljinskom upravljaču, na displeju će se pojaviti vrsta programa koji ste zadnji slušali.
- 3** Pritiskajte **PTY** da odaberete željenu vrstu programa.
- 4** Kada je selektovano **PTY** pritisnite i držite **PTY**. Aparat će automatski preći u mod za traženje. Kada pronađe stanicu, traženje će prestati.

Ostale funkcije

Podešavanje "spavanje" (Sleep) brojača

Možete podesiti vreme kad će se automatski isključiti prijemnik digitalnih video diskova DVD/CD.

1 Pritisnite SLEEP da podesite željeno vreme spavanja.

Indikator SLEEP i vreme koje preostaje do "spavanja" će se pojaviti u displeju.

2 Svaki put kad se pritisne dugme dok je nadpis SLEEP na displeju, interval preostalog vremena, do isključenja uređaja će se menjati po sledećem redosledu.

SLEEP 180 → 150 → 120 → 90 → 80 → 70 → 60 → 50 → 40 → 30 → 20 → 10 → OFF

N Napomene

- **Možete proveriti preostalo vreme do isključenja uređaja pre nego se DVD/CD prijemnik ugasi.**

Pritisnite SLEEP. Preostalo vreme do isključivanja uređaja pojavi će se u pokaznom prozorcu.

Utamljenje (Dimmer)

Ova funkcija će Vam utamniti displej i svetleće diode na dugmetu zvuka u statusu "power-on".

Pritisnete UTAMLJENJE (DIMMER) dugme više puta.

MUK (MUTE)

Pritisnite MUTE da bi umukli Vaš uređaj.

Možete umuknuti Vaš uređaj na primer, u slučaju, da odgovorite na telefon – simbol "MUTE" će se pojaviti u displejnom prozorcu.

Korišćenje deka za slušalice

Povežite stereo deka slušalica u (Ø3.5mm) **PHONES konektor**.

Zvučnici će se automatski isključiti kada povežete slušalice.(nisu dostavljene).

Izbor ulaznog izvora

Možete koristiti video (VCR) ili druge uređaje povezane na konektore AV IN, EURO AV. Pogledajte u uputstvu za rukovanje koji ide uz taj uređaj zbog daljih informacija o radu.

Pritiskajte AUX na daljinskom upravljaču da biste izabrali željeni izvor ulaza.

Svaki put kada pritisnete dugme, mod funkcije se menja na sledeći način:

- **AV 1:** za odabir analognog signala sa AV1 AUDIO IN (L/R) IN (L/R) i VIDEO 1 IN konektora.
- **TV-AUDIO:** za odabir TV zvučnog signala sa SCART-a.

N Napomene

- Takođe možete odabrati ulazni izvor pritiskom na FUNC. dugme na prednjem panelu.

XTS (Excellent True Sound-Istinski odličan zvuk)

Možete da uživajte u slikovitom stereofonskom zvuku originalnog digitalnog izvora bez ikakvih distorzija signala.

Svaki put kada pritisnete XTS u toku dvokanalnog režima rada, podešavanje se menja prema sledećem redosledu.

XTS- 1 → XTS- 2 → XTS- 3 → NORMAL ...

Saveti:

- XTS- 1: Kada se prikazuje film sa slabim bass zvukom u odnosu na glavnu muziku, on pojačava osećaj zvuka na woofer-u da bi vam napravio bolji doživljaj.
- XTS- 2: U modu 2 CH BYPASS, kreira visoki efekat reprodukcijom izvora zvuka preko zadnjih zvučnika isto kao i preko prednjih.
- XTS- 3: Možete da radite simultano sa XTS-1 i XTS-2 i to može da dopuni relativno degradirajuću visinu zvuka woofer-a u XTS-2 modu.

N Napomena

- XTS-2 mod je privremeno neupotrebljiv kada se kanali menjaju sa 2.1 CH na 5.1 CH, a ponovo može da se koristi kada se vrati na kanal 2.1 CH.

XTS pro

Jedinstveni kvalitet zvuka LG tehnologije stvara optimalan zvuk da biste imali perfektnu reprodukciju originalnog zvuka i da biste osetili izvor zvuka kao da je to uživo.

Svaki put kada pritisnete **XTS pro** podešavanje se menja prema sledećem redosledu.

XTS-P ON → XTS-P OFF

Kodovi jezika

Koristite ovu listu da unesete željeni jezik za sledeća početna podešavanja:
Disc Audio, Disc Subtitle, Disc Menu.

Jezik	Kod	Jezik	Kod	Jezik	Kod	Jezik	Kod
Abhazijski	6566	Fidi	7074	Lingala	7678	Singhalijski	8373
Afar	6565	Finski	7073	Litvanski	7684	Slovački	8375
Afrikanski	6570	Francuski	7082	Makedonski	7775	Slovenački	8376
Albanski	8381	Galicijski	7176	Malagaški	7771	Somalijski	8379
Amharski	6577	Gruzijski	7565	Malajski	7783	Španski	6983
Arapski	6582	Nemački	6869	Malajalam	7776	Sudanski	8385
Jermenski	7289	Grčki	6976	Malteški	7784	Swahili	8387
Asamski	6583	Grenlandski	7576	Maori	7773	Švedski	8386
Azerbejdžanski	6590	Guarani	7178	Marathi	7782	Tagalog	8476
Baškirijski	6665	Gudarati	7185	Moldavski	7779	Tadžički	8471
Baskijski	6985	Hausa	7265	Mongolski	7778	Tamil	8465
Bengalski, Bengla	6678	Hebrejski	7387	Nauru	7865	Tatarski	8484
Butanski	6890	Hindu	7273	Nepalski	7869	Telugu	8469
Biharski	6672	Mađarski	7285	Norveški	7879	Thai	8472
Bretonski	6682	Islandski	7383	Orija	7982	Tibetanski	6679
Bugarski	6671	Indonezijski	7378	Pandapski	8065	Tigrinja	8473
Burmanski	7789	Interlingua	7365	Paštu, Pushto	8083	Tonga	8479
Beloruski	6669	Irski	7165	Persijski	7065	Turski	8482
Kambodžijski	7577	Italijanski	7384	Poljski	8076	Turkmenski	8475
Katalonski	6765	Japanski	7465	Portugalski	8084	Twi	8487
Kineski	9072	Javanski	7487	Kečua	8185	Ukrajinski	8575
Korsikanski	6779	Kanada	7578	Rhaeto-Romance	8277	Urdu	8582
Hrvatski	7282	Kašmirski	7583	Rumunski	8279	Uzbek	8590
Češki	6783	Kazaški	7575	Ruski	8285	Vijetnamski	8673
Danski	6865	Kirgiški	7589	Samoan	8377	Volapuk	8679
Holandski	7876	Korejski	7579	Sanskrit	8365	Velški	6789
Engleski	6978	Kurdski	7585	Škotski Galski	7168	Volo	8779
Esperanto	6979	Laoški	7679	Srpski	8382	Xhosa	8872
Estonski	6984	Latinski	7665	Srpsko-Hrvatski	8372	Jidiš	7473
Farski	7079	Latvijski, Letonski	7686	Šona	8378	Joruba	8979
				Sindhi	8368	Zulu	9085

Kodovi zemalja

Izaberite kod zemlje sa spiska.

Zemlja	Kod	Zemlja	Kod	Zemlja	Kod	Zemlja	Kod
Avganistan	AF	Etiopija	ET	Malazija	MY	Saudijska Arabija	SA
Argentina	AR	Fidi	FJ	Maldivi	MV	Senegal	SN
Australia	AU	Finska	FI	Meksiko	MX	Singapur	SG
Austrija	AT	Francuska	FR	Monako	MC	Slovačka Republika	SK
Belgija	BE	Nemačka	DE	Mongolija	MN	Slovenija	SI
Butan	BT	Velika Britanija	GB	Maroko	MA	Južna Afrika	ZA
Bolivija	BO	Grčka	GR	Nepal	NP	Južna Koreja	KR
Brazil	BR	Grenland	GL	Holandija	NL	Španija	ES
Kambodža	KH	Islands	HM	Holandski Antili	AN	Šri Lanka	LK
Kanada	CA	Hong Kong	HK	Novi Zeland	NZ	Švedska	SE
Čile	CL	Mađarska	HU	Nigerija	NG	Švajcarska	CH
Kina	CN	Indija	IN	Norveška	NO	Tajvan	TW
Kolumbija	CO	Indonezija	ID	Oman	OM	Tajland	TH
Kongo	CG	Izrael	IL	Pakistan	PK	Turska	TR
Kosta Rika	CR	Italija	IT	Panama	PA	Uganda	UG
Hrvatska	HR	Jamajka	JM	Paragvaj	PY	Ukrajina	UA
Češka Republika	CZ	Japan	JP	Filipini	PH	Sjed. Američke Države	US
Danska	DK	Kenija	KE	Poljska	PL	Urugvaj	UY
Ekvador	EC	Kuvajt	KW	Portugal	PT	Uzbekistan	UZ
Egipat	EG	Libija	LY	Rumunija	RO	Vijetnam	VN
El Salvador	SV	Luksemburg	LU	Ruska Federacija	RU	Zimbabve	ZW

Rešavanje problema

Proverite sledeću tablu sa uputstvima o mogućim uzrocima za dati problem pre nego pozovete servis.

Problem	Uzrok	Popravka
Nema struje.	<ul style="list-style-type: none"> Kabao el. napajanja je isklj. 	<ul style="list-style-type: none"> Uključite dobro kabao u struju.
Uređaj je uključen, ali DVD/CD prijemnik ne radi.	<ul style="list-style-type: none"> Disk nije postavljen. 	<ul style="list-style-type: none"> Postavite disk. (Proverite da li DVD ili audio CD indikator u displeju svetli)
Nema slike.	<ul style="list-style-type: none"> Televizor nije podešen da prima izlazni signal iz DVD. 	<ul style="list-style-type: none"> Izaberite odgovarajući režim video ulaza na televizoru tako da se slika iz DVD/CD prijemnika pojavi na TV ekranu.
	<ul style="list-style-type: none"> Video kabao nije pravilno povezan. 	<ul style="list-style-type: none"> Povežite pravilno kabao za video.
	<ul style="list-style-type: none"> Nema električnog napajanja televizora. 	<ul style="list-style-type: none"> Uključite televizor u električno napajanjem.
Nema zvučni ili se čuje samo tih zvuk.	<ul style="list-style-type: none"> Uređaji povezani sa audio kablom nisu podešeni da primaju izlazni signal iz DVD. 	<ul style="list-style-type: none"> Izaberite pravilni ulazni režim audio prijemnika tako da možete čuti zvuk sa DVD/CD prijemnika.
	<ul style="list-style-type: none"> Audio kablovi nisu dobro povezani. 	<ul style="list-style-type: none"> Povežite dobro audio kablove u terminale.
	<ul style="list-style-type: none"> Napajanje uređaja koji napaja audio kabao je isključen. 	<ul style="list-style-type: none"> Uključite uređaj koji napaja audio kabao.
	<ul style="list-style-type: none"> Audio kabao za povezivanje je oštećen. 	<ul style="list-style-type: none"> Zamenite ga novim.
Reprodukcija slike je loša.	<ul style="list-style-type: none"> Disk je isprljan. 	<ul style="list-style-type: none"> Počistite disk.
Uređaj ne počinje sa reprodukcijom.	<ul style="list-style-type: none"> Disk nije postavljen. 	<ul style="list-style-type: none"> Postavite disk. (Proverite da li DVD ili audio CD indikator u displeju svetli).
	<ul style="list-style-type: none"> Postavljen je disk koji ne može da bud reprodukovano. 	<ul style="list-style-type: none"> Postavite disk koji može da bude reprodukovano. (Proverite oznaku, boju sistema i regionalni kod diska).
	<ul style="list-style-type: none"> Disk je postavljen obrnuto. 	<ul style="list-style-type: none"> Postavite disk sa stranom za reprodukciju na dole.
	<ul style="list-style-type: none"> Disk nije postavljen pravilno u ležište. 	<ul style="list-style-type: none"> Postavite disk pravilno u ležište nosača diska.
	<ul style="list-style-type: none"> Disk je isprljan. 	<ul style="list-style-type: none"> Počistite disk.
	<ul style="list-style-type: none"> Na ekranu televizora ima meni ikona. 	<ul style="list-style-type: none"> Pritisnite dugme SET UP da isključite meni sa ekrana.
	<ul style="list-style-type: none"> Nivo klasiranja (Rating) je podešeno. 	<ul style="list-style-type: none"> Otkazite funkciju klasiranja (Rating) ili promenite nivo klasiranja.
Čuje se silan šum.	<ul style="list-style-type: none"> Priključnici i džekovi su prljavi. 	<ul style="list-style-type: none"> Obrišite ih krpom nakvašenom alkoholom.
	<ul style="list-style-type: none"> Disk je isprljan. 	<ul style="list-style-type: none"> Počistite disk.
	<ul style="list-style-type: none"> Zvučnici ili komponente su povezani nepravilno. 	<ul style="list-style-type: none"> Povežite dobro zvučnike i komponente.
	<ul style="list-style-type: none"> DVD/CD prijemnika se nalazi preblizo do televizora. 	<ul style="list-style-type: none"> Premestite vaš televizor dalje od audio komponentata.

Rešavanje problema (nastavak)

Problem	Uzrok	Popravka
Radio stanice se ne mogu podesiti.	<ul style="list-style-type: none"> • Antena je loše povezana. 	<ul style="list-style-type: none"> • Povežite antenu korektno. • Podesite antenu i povežite spoljnu antenu ako je potrebno.
	<ul style="list-style-type: none"> • Signal radio stanica je mnogo slab (u automatskom podešavanju). 	<ul style="list-style-type: none"> • Podesite stanicu ručno.
	<ul style="list-style-type: none"> • Nema odabrane stanice ili su su izbrisane (podešavanjem stanica). 	<ul style="list-style-type: none"> • Memorišite stanice (str. 27).
Daljinski upravljač ne radi pravilno.	<ul style="list-style-type: none"> • Daljinski upravljač nije uperen ka senzoru za daljinski upravljač na DVD/CD uređaju. 	<ul style="list-style-type: none"> • Uperite daljinski upravljač ka senzoru za daljinski upravljač na DVD/CD uređaju.
	<ul style="list-style-type: none"> • Daljinski upravljač je mnogo daleko. 	<ul style="list-style-type: none"> • Koristite daljinski upravljač na manje od 23 ft (7 m).
	<ul style="list-style-type: none"> • Ima prepreka na putu između daljinskog upravljača i uređaja. 	<ul style="list-style-type: none"> • Uklonite prepreku.
	<ul style="list-style-type: none"> • Baterije u daljinskom upravljaču su istrošene. 	<ul style="list-style-type: none"> • Zamenite baterije novim.
Displej na prednjem panelu je suviše mračan.	<ul style="list-style-type: none"> • Ništa nije ispisano na displeju prednjeg panela. 	<ul style="list-style-type: none"> • Pritisnite DIMMER na daljinskom upravljaču.

Karakteristike

		INFORMACIJA			
Opšte	Napajanje	Pogledajte glavnu etiketu			
	Potrošnja električne energije	Pogledajte glavnu etiketu			
	Težina	3.9 kg			
	Spoljne dimenzije (Š x V x D)	430 x 54 x 350 mm			
	Uslovi upotrebe	Temperatura: 5°C do 35°C, Radni status: Horizontalen			
	Radna vlažnost	5% do 85%			
CD/DVD	Laser	Laserski snop zraka 650 nm			
	Sistem signala	PAL 625/50, NTSC 525/60			
	Raspon frekvencije (audio)	200 Hz do 20 kHz			
	Signal šuma koeficijent (audio)	Više od 75 dB (1 kHz, NOP, 20 kHz LPF/A-Filter)			
	Dinamički raspon (audio)	Više od 70 dB			
	Harmonska distorzija (audio)	0.5 % (1 kHz, na 12W pozicije) (20 kHz LPF/A-Filter)			
Video	Video ulaz	1.0 V (p-p), 75 Ω, neg.sin., RCA jack x 1/ SCART (TO TV)			
	Video izlaz	1.0 V (p-p), 75 Ω, neg.sin., RCA jack x 1/ SCART (TO TV)			
	S-video izlaz	(Y) 1.0 V (p-p), 75 Ω, neg.sin., MiniDIN 4-pin x 1 (C) 0.3 V (p-p), 75 Ω			
	COMPONENT VIDEO OUT	(Y) 1.0 V (p-p), 75 Ω, neg.sin., RCA jack x 1 (Pb)/(Pr) 0.7 V (p-p), 75 Ω, RCA jack x 1			
Tjuner	FM	Opseg radija	87.5 - 108.0 MHz ili 65.0 - 74.0 MHz, 87.5 - 108.0 MHz		
		Srednja frekvencija	10.7 MHz		
		Signal šuma koeficijent	60 dB (Mono)		
		Raspon frekvencija	140 - 10,000 Hz		
	AM [MW]	Opseg radija	522 - 1,620 kHz ili 520 - 1,720 kHz		
		Srednja frekvencija	450 kHz		
Pojačalo	Stereo režim	70W + 70W (8Ω na 1 kHz, THD 10 %)			
	Surround režim (* Zavisí od zvučnog podešavanja i izvora, možda nema zvučnog izlaza.)	Ispred: 70W + 70W (THD 10 %) Centar*: 70W Surround*: 70W + 70W (8Ω na 1 kHz, THD 10 %) Subwoofer*: 150W (4Ω na 30 Hz, THD 10 %)			
	Ulazi	AV IN			
	Izlazi	S-VIDEO, MONITOR, PHONES: (32 Ω, 1.0 V)			
Zvučnici		Satelitni zvučnik (LHS-55TBS)	Centralni zvučnik (LHS-55TBC)	Pasivni zvučnik za srednje duboke tonove (LHS-55TBW)	
	Tip	1 dvosmerna 2 zvučnika	1 dvosmerna 2 zvučnika	1 dvosmerna 1 zvučnika	
	Otpor	8 Ω	8 Ω	4 Ω	
	Raspon frekvencija	150 - 20,000 Hz	150 - 20,000 Hz	40 - 1,500 Hz	
	Nivo zvučnog pritiska	86 dB/W (1m)	86 dB/W (1m)	82 dB/W (1m)	
	Koeficijent ulazne moći	70 W	70 W	150 W	
	Maksimalni koeficijent ulazne moć	150 W	150 W	300 W	
	Neto dimenzije (Š x V x D)	280 x 1200 x 280 mm	500 x 83 x 90 mm	195 x 402 x 360 mm	
	Neto težina	2.38kg	0.71kg	6.2kg	
Prateći elementi	<ul style="list-style-type: none"> • Zvučnici6 • AM klupčana antena1 • Daljinski upravljač1 • Video kabl1 • Kabao za zvučnike6 • FM Antena1 • Baterije (AAA)2 				

* Dizajn i karakteristike su predmet podložan promenama bez upozorenja.