



DVD/CD ПРИЕМНИК ЗА ЦИФРОВИ ВИДЕОДИСКОВЕ

МОДЕЛ : LH-T751TB

(Устройство: LH-T751,
говорители: LHS-75TBS, LHS-75TBC,
LHS-75TBW)



Преди свързване, експлоатиране, или регулировка на това изделие, моля прочетете внимателно и изцяло тази брошура с инструкции.

P/N: 3834RH0076P

Предохранителни мерки



ВНИМАНИЕ
РИСК ОТ ЕЛЕКТРИЧЕСКИ
УДАР, НЕ ОТВАРЯЙ!



ВНИМАНИЕ: ЗА ДА НАМАЛИТЕ РИСКА ОТ ЕЛЕКТРИЧЕСКИ УДАР, НЕ СНЕМАЙТЕ КАПАКА (ИЛИ ГЪРБА). ОТВЪТРЕ НЯМА ОБСЛУЖВАЕМИ ОТ ПОЛЗВАТЕЛЯ ЧАСТИ. ОТНЕСЕТЕ ОБСЛУЖВАНЕТО ДО КВАЛИФИЦИРАН СЕРВИЗЕН ПЕРСОНАЛ.



Светкавицата със стрелка, вписана в равностраничен триъгълник, има за цел да предупреди потребителя за наличието на неизолирано опасно напрежение в рамките на корпуса на изделието, което може да е достатъчно голямо, за да създаде риск от токов удар за хората.



Удивителният знак, вписан в равностраничен триъгълник, има за цел да предупреди потребителя за наличието на важни за работа и поддръжка (обслужване) инструкции в съпровождащата уредбата литература.

ПРЕДУПРЕЖДЕНИЕ: ЗА ДА НАМАЛИТЕ РИСКА ОТ ПОЖАР ИЛИ ТОКОВ УДАР, НЕ ИЗЛАГАЙТЕ ТОЗИ УРЕД НА ДЪЖД ИЛИ ВЛАГА.

ПРЕДУПРЕЖДЕНИЕ: Не инсталирайте това оборудване в ограничено пространство, като например шкаф за книги или подобен възел.

CLASS 1 LASER PRODUCT
KLASSE 1 LASER PRODUKT
LUOKAN 1 LASER LAITE
KLASS 1 LASER APPARAT
CLASSE 1 PRODUIT LASER

ВНИМАНИЕ:

Този приемател за Цифров Видео Диск (DVD) използва Лазерна система.

За да осигурите подходяща употреба на това изделие, моля внимателно прочетете това ръководство на притежателя и го запазете за бъдеща справка, щом уредбата изисква поддръжка, свържете се с упълномощен сервиз – за разположението му вижте сервизна процедура.

Използване органи за управление, настройки или изпълняването на процедури различни от онези, които са специфицирани тук по-нататък, може да завърши с излагане на опасно излъчване.

За да предотвратите директно излагане на въздействието на лазерния лъч, не се опитвайте да отворите кожата. Когато е отворен, е видимо лазерно излъчване. **НЕ ГЛЕДАЙТЕ ВТОРАЧЕНО В ЛЪЧА.**

ПРЕДУПРЕЖДЕНИЕ: Апаратурата не трябва да бъде излагана на въздействието на вода, окапване или оплискване и върху нея не трябва да бъдат поставяни каквито и да са обекти запълнени с течности, такива като вази.



Това изделие е изработено в съгласие с изискванията за радиосмущения на Директиви 89/336/ЕЕС, 93/68/ЕЕС и 73/23/ЕЕС на ЕЕС.

Относно символите за инструкции



Отбелязва опасности, които е вероятно да причинят вреда на самата уредба, или друга материална щета.



Отбелязва специални експлоатационни отличителни черти за тази уредба.



Отбелязва полезни съвети и подсказвания за улесняване на задачата.

Изработено по лиценз от Лаборатории Долби (Dolby Laboratories). "Dolby", "Pro Logic", и символът двойно-D са търговски марки на Dolby Laboratories. Поверителни непубликувани работи. Авторско право 1992-1997 Dolby Laboratories. Всички права запазени.

Изработено по лиценз на Digital Theater Systems, Inc. Патент на САЩ № 5,451,942 5,956,674, 5,974,380, 5,978,762 и други издадени, и предстоящи за издаване световни патенти. "DTS" и "DTS Digital Surround" са търговски марки на Digital Theater Systems, Inc. Авторско право 1996, 2000 Digital Theater Systems, Inc. Всички права запазени.



Забележки относно авторските права:

Забранено е от закона без разрешение да се копира, излъчва, показва по кабел, да се възпроизвежда пред публика, или да се дава под наем защитен с авторски права материал.

Това изделие е оборудвано с мерки за защита от копиране разработени от Macrovision. Върху някои дискове са записани сигнали за защита от копиране. Когато запишете тези дискове на видеомагнетофон, по време на възпроизвеждането ще се появи шум в картината.

Това изделие включва технология за защита на авторски права, която е защитена чрез определени патентни претенции в САЩ, и други авторски права за интелектуална собственост притежавани от Macrovision Corporation и други собственици на права. Използването на тази технология за защита на авторски права трябва да бъде оторизирано от Macrovision Corporation, и е замислена за използвания за домашно и други ограничени гледания, освен ако е другояче оторизирано от Macrovision Corporation. Обратният инженеринг или разглобяване са забранени.

СЕРИЕН НОМЕР: Серийният номер се намира на гърба на тази уредба. Този номер е уникален за тази уредба, и не е наличен за други уредби. Тук можете да запишете исканата информация, и да запазите това ръководство като постоянен запис за Вашата покупка.

Модел № _____

Сериен № _____



Изхвърляне на вашия стар уред

- Когато този символ на задраскана кофа за боклук е поставен върху дадено изделие, това означава, че изделието попада под разпоредбите на Европейска директива 2002/96/ЕО.
- Всички електрически и електронни изделия трябва да се изхвърлят отделно от битовите отпадъци, в определени за целта съоръжения, посочени от държавните или местните органи.
- Правилното изхвърляне на вашия уред ще помогне за предотвратяване на възможни негативни последици за околната среда и човешкото здраве.
- За по-подробна информация за изхвърлянето на вашия стар уред се обърнете към вашата община, службите за събиране на отпадъци или магазина, откъдето сте купили своя уред.

Съдържание

ВЪВЕДЕНИЕ

Предохранителни мерки	2
Съдържание	3
Преди употреба	4-5
Типове видео компактдискове	4
Предпазни мерки	5
Забележки относно дискове	5
Относно символите	5
Челен панел/Заден панел	6
Дистанционно управление	7

ЕЕНЕЕЕЕЕВАА

Връзки	8-11
Свързване към телевизор	8
Свързване на допълнителни уреди	9
Свързване на антената	9
Сглобяване и свързване на тонколониите	10
Окачване на централната тонколона на стена	10
Свързване на високоговорителна система	10
Позициониране на високоговорител	11
Преди експлоатация	12-17
Миниречник за режим Audio Stream & Surround	12
Режим на озвучаване Sounde	12
Екранен дисплей	13
Първоначални настройки	14-17
• Общи указания за работа	14
• LANGUAGE	14
• DISPLAY	14-15
• AUDIO	15
• LOCK (Родителски контрол)	16
• Others (Други)	17

ЕКСПЛОАТАЦИЯ

Експлоатация с цифров видеодиск и видео

компактдиск	17-20
Възпроизвеждане на цифров видеодиск и видео компактдиск	17
Основни функции	18-20
• Преминаване към друго ЗАГЛАВИЕ /група	18
• Преминаване към друга ГЛАВА / ПИСТА (CHAPTER / TRACK)	18
• Бавно движение	18
• Веподвижна картина и възпроизвеждане кадър по кадър	18
• Търсене	18
• Повторени	18
• Повторени А-В	19
• Търсене по време	19
• Търсене на маркер	19
• Увеличение на изображението (Zoom)	19

Специални функции на DVD	20
• Меню на заглавията	20
• Меню на диска	20
• Смяна на езика на звука	20
• Смяна на аудиоканал	20
• Субтитри (Subtitles)	20
DVD аудиодискове	20

Експлоатация с аудио компактдиск и диск с

MP3/WMA	21
Възпроизвеждане от аудио CD или MP3/WMA диск	21
• Пауза	21
• Преминаване към друга писта	21
• Повтаряне на писта / всичко / изкл	21
• Търсене	21

Експлоатация с JPEG диск

Разглеждане на JPEG дискове	22
• Показване на слайдове	22
• Неподвижна картина	22
• Прехвърляне към друг файл	22
• Завъртане на картината	22

Програмирано възпроизвеждане

Повторение на програмирани писти	23
Изтриване на писта от програмния списък	23
Изтриване на целия програмен списък	23

Работа с DivX диск

Настройка на тонколониите

Допълнителна информация	26
Памет за последното състояние	26
Скринсейвър	26
Избор на система	26
Управление на телевизора	26

Експлоатация с радио

Предварително задаване на радиостанциите	27
Слушане на радиото	27
Работа с RDS	28
Търсене на програма (PTY)	28

Други функции

Настройка на таймер за заспиване (Sleep Timer)	29
Dimmer	29
Заглушаване (Mute)	29
Използване на букса за слушалки (Headphone Jack)	29
Избор на вход за външен източник	29
XTS (Excellent True Sound – отличен реален звук)	29
XTS pro	29

СПРАВКИ

Кодове на езиците	30
Кодове на държави	30
Откриване и отстраняване на неизправности	31-32
Спецификация	33

Преди употреба

Пригодни за възпроизвеждане дискове

	DVD видеодискове (8 cm / 12 cm disc)
	DVD аудиодискове (8 cm / 12 cm disc)
	Видео-компактдиск (VCD) (диск 8 cm / 12 cm)
	Аудио-компактдиск (CD) (диск 8 cm / 12 cm)

Освен това този уред възпроизвежда файлове DivX, DVD -RW, DVD +RW, SVCD и CD-R / CD-RW, които съдържат аудиозаглавия, MP3, WMA, и/или JPEG файлове.

Забележки

- В зависимост от състоянието на записващата техника или на самия диск CD-R/RW (или DVD-RW, DVD +RW) някои CD-R/RW (или DVD-RW, DVD+RW) дискове не могат да бъдат възпроизведени на уреда.
- Не прикрепвайте каквито и да са клейма или етикети към която и да е страна (маркираната страна или записаната страна) на диск.
- Не използвайте неправилно оформени компактдискове (като например оформени като сърце, или осмоъгълни). Това може да завърши с неизправности.



Забележки относно цифрови видеодискове (DVD) и видео компактдискове

Някои операции по възпроизвеждане на цифрови видеодискове и видео компактдискове могат да бъдат преднамерено фиксирани от разработчиците на софтуер. Тъй като тази уредба възпроизвежда цифрови видеодискове и видео компактдискове съгласно проектирано от разработчика на софтуера съдържание на диска, някои отличителни черти на възпроизвеждането от уредбата може да не са достъпни. Трябва да направите справка и с инструкциите, доставени с DVD или видео CD дисковете. Възможно е някои DVD дискове, направени за целите на даден бизнес, да не могат да се възпроизведат с този уред.

Регионален код за приемника за цифров видеодиск и за цифрови видеодискове

Този приемник за цифров видеодиск е конструиран и изработен за възпроизвеждане на DVD-софтуер кодиран за регион "2".

Регионалният код върху етикетите на някои цифрови DVD/CD приемника сочи кой тип приемник за цифров видеодиск може да възпроизвежда тези дискове. Тази уредба може да възпроизвежда само цифрови видеодискове (DVD) маркирани с "2" или "ALL" (всички). Ако се опитате да възпроизведете каквито и да са други дискове, върху телевизионния екран ще се появи съобщението "Check Regional Code" (Проверете регионалния код). Някои цифрови видеодискове (DVD) може да нямат етикет за регионален код, дори въпреки че тяхното възпроизвеждане е забранено чрез ограничения за площ.



Забележка относно DTS-кодирани компактдискове

При пускане на DTS-кодирани компакт дискове, нивото на звука от аналоговия изход на стереото може да бъде прекалено високо. За да се избегне възможната повреда на аудио-системата, преди възпроизвеждане на такива дискове намалете силата на звука, регулирайте постепенно силата на звука и поддържайте ниско нивото на силата на звука. За да се насладите на възпроизвеждане на DTS Digital Surround™, към цифровия изход на уредбата трябва да бъде свързан външния канал 5.1 на декодираща система DTS Digital Surround™.

Свързани с дискове термини

Заглавие (само при DVD видеодискове)

Основното съдържание на филма, или съпровождащо отличително съдържание, или допълнително отличително съдържание, или музикален албум. Всяко заглавие има присвоен справочен номер, позволяващ Ви лесно да определяте местоположението му.

Глава (само при DVD видеодискове)

Части от картина или музикално парче, които са по-малки от заглавията.

Едно заглавие е съставено от един или няколко раздела. Всяка раздел има присвоен номер, позволяващ Ви да определяте местоположението на раздела който желаете. В зависимост от диска, може да не са записани никакви раздели.

Група (само при DVD аудиодискове)

Основното аудиосъдържание или съдържание на съпровождащ филм, или съдържание на допълнителен филм, или музикален албум. На всяка група е даден справочен номер, който ви дава възможност да я намерите лесно.

Епизод (VCD)

Върху видео компактдиск с функции по управление на възпроизвеждането PBC (Playback control), движещите се картини и кинокадри са разделени на части, наричани "Епизоди". Всеки епизод се показва в меню-екрана и има присвоен номер, позволяващ Ви да определяте местоположението на епизода който желаете. Един епизод е съставен от една или няколко пътечки.

Типове видео компактдискове

Има два типа видео компактдискове:

Видео компактдискове оборудвани с функции по управление на възпроизвеждането PBC (Версия 2.0)

Функциите по управление на възпроизвеждането PBC позволяват да се взаимодейства със системата чрез менюта, чрез функции за търсене, или чрез други типични операции, подобни на тези при работа с компютър. Освен това, могат да бъдат възпроизведени кинокадри с висока разделителна способност, ако те са включени в диска.

Видео компактдискове необорудвани с функции по управление на възпроизвеждането PBC (Версия 1.1)

Експлоатирани по същия начин както аудио-компактдисковете, тези дискове позволяват възпроизвеждане на видео-картини, както и на озвучаване, но те не са оборудвани с функции по управление на възпроизвеждането PBC.

Преди употреба (продължение)

Предпазни мерки

Манипулиране на уредбата

Когато превозвате уредбата

Оригиналният кашон за транспортиране и опаковъчни материали пристигат удобни за манипулиране. За максимална защита преопаковайте уредбата така, както е била първоначално опакована във фабриката.

Когато настройвате уредбата

Картината и звука от близкостоящ телевизор, видеомагнетофон или радио могат да бъдат изкривени по време на възпроизвеждане. В този случай позиционирайте уредбата настрани от телевизора, видео-магнетофона или радиото, или изключете уредбата след като снемете диска.

За да поддържате повърхността чиста

Не използвайте близо до уредбата летливи течности, такива като спрей за инсектициди. Не оставяйте гумени или пластмасови изделия в контакт с уредбата за дълъг период от време. Те ще оставят белези върху повърхността.

Почистване на уредбата

За да почистите шкафа

Използвайте мек и сух парцал. Ако повърхностите са изключително замърсени използвайте мек парцал, леко навлажнен с разтвор на мек перилен препарат. Не използвайте силни разтворители като например алкохол, бензин или разреждател, тъй като те могат да увредят повърхността на уредбата.

За да получите ясна картина

Приемникът за цифровия видеодиск е високо-технологично и прецизно устройство. Ако оптичните приемателни лещи и частите на дисковото задвижване са замърсени или износени, качеството на картината ще бъде влошено. След всеки 1,000 часа на употреба се препоръчва регулярна инспекция и поддръжка. (Това зависи от средата на експлоатация.)

За подробности ако обичате се свържете с най-близкия Ви търговец.

Забележки относно дискове

Манипулиране на дискове

Не докосвайте възпроизвеждащата страна на диска. Дръжте диска за ръбовете, така че пръстите Ви да не докосват повърхността му.

Не залепвайте хартия или лепенки върху диска.

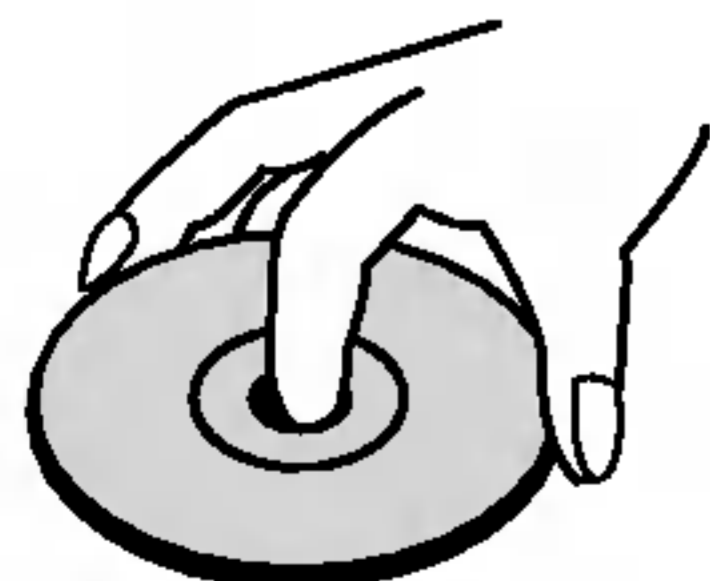

Съхраняване на дискове

След възпроизвеждане, съхранете диска в кутията му. Не излагайте диска на пряка слънчева светлина или източници на топлина, не го оставяйте в изложена на пряка слънчева светлина паркирана кола, тъй като вътре в колата може да има значително нарастване на температурата.

Почистване на дискове

Отпечатъци от пръсти и прах върху диска могат да причинят лошо качество на картината и изкривяване на звука. Преди възпроизвеждане почистете диска с чист парцал. Изтривайте диска от центъра навън.



Не използвайте силни разтворители като например алкохол, бензин, разреждател, налични в търговската мрежа чистещи препарати, или анти-статичен спрей предназначен за по-стари винилови записи.









Относно символите

Относно показването на символа

По време на експлоатация може да се появи върху екрана на телевизора символа "". Тази икона означава че функцията, изложена в това ръководство на собственика, не е налична върху този специфичен цифров видеодиск DVD.

Относно дисковите символи за инструкции

Секция, в чиито заглавие има един от следните символи, е приложима само за диска, представен със символа.

-  DVD и финализиран DVD±R/RW
-  DVD аудиодискове
-  Видео компактдискове с функции по управление на възпроизвеждането PBC
-  Видео компактдискове без функции по управление на възпроизвеждането PBC
-  Аудио компактдискове
-  MP3 дискове
-  WMA дискове
-  JPEG дискове
-  DivX дискове

Челен панел/Заден панел

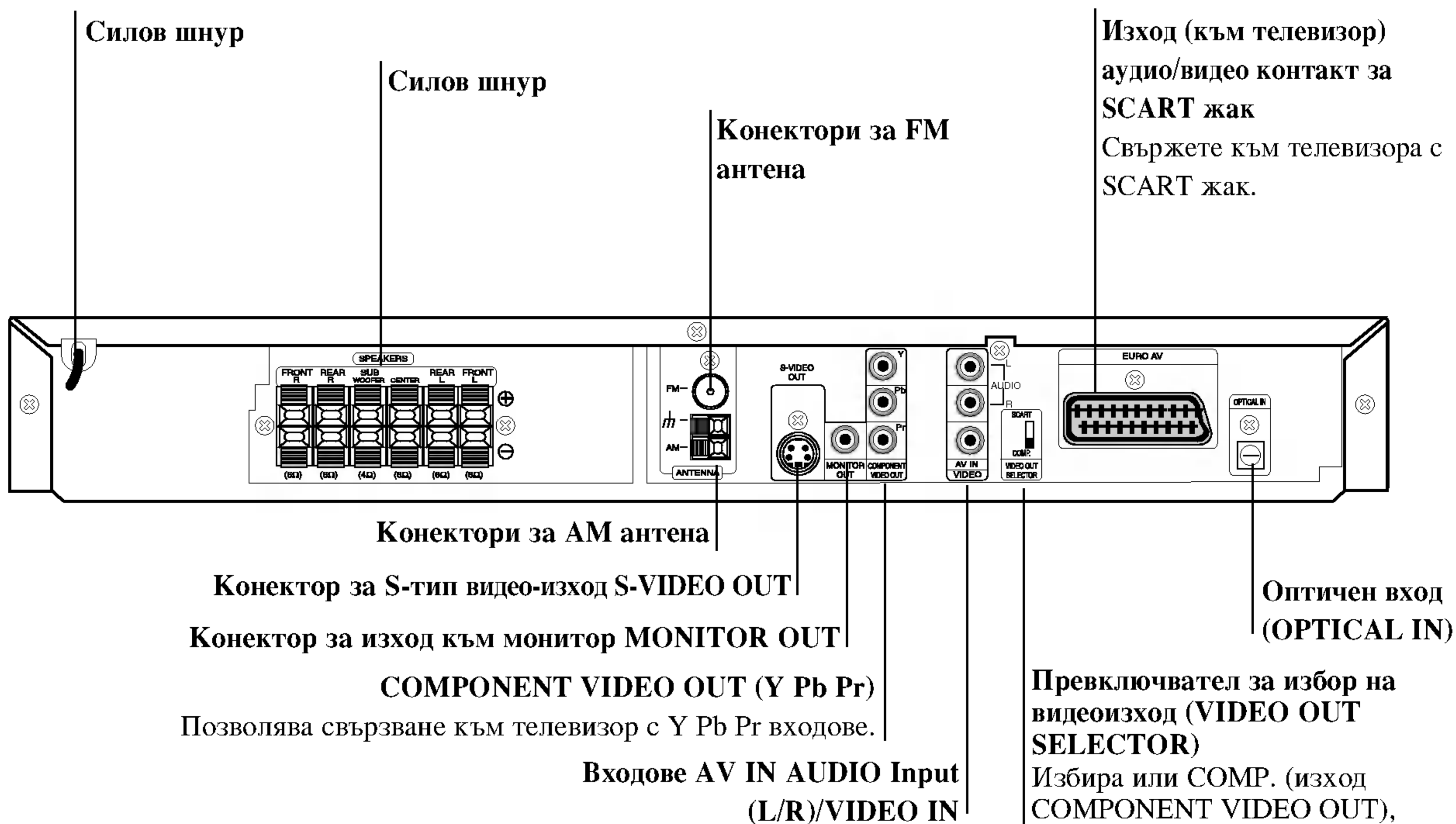
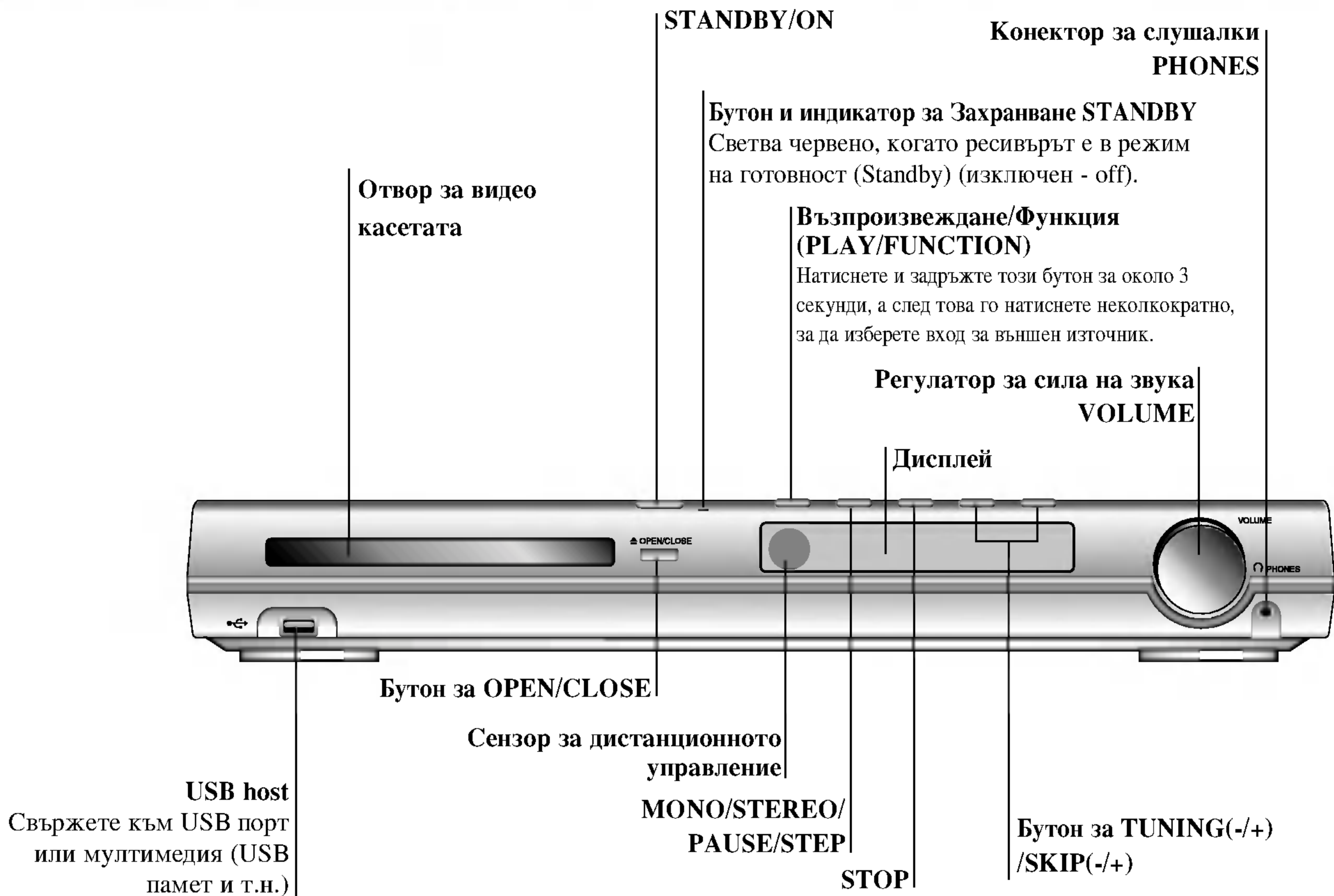

Не докосвайте вътрешните щифтове на буксите върху задния панел. Електростатичният разряд може да причини постоянна повреда на уредбата.

Дистанционно управление

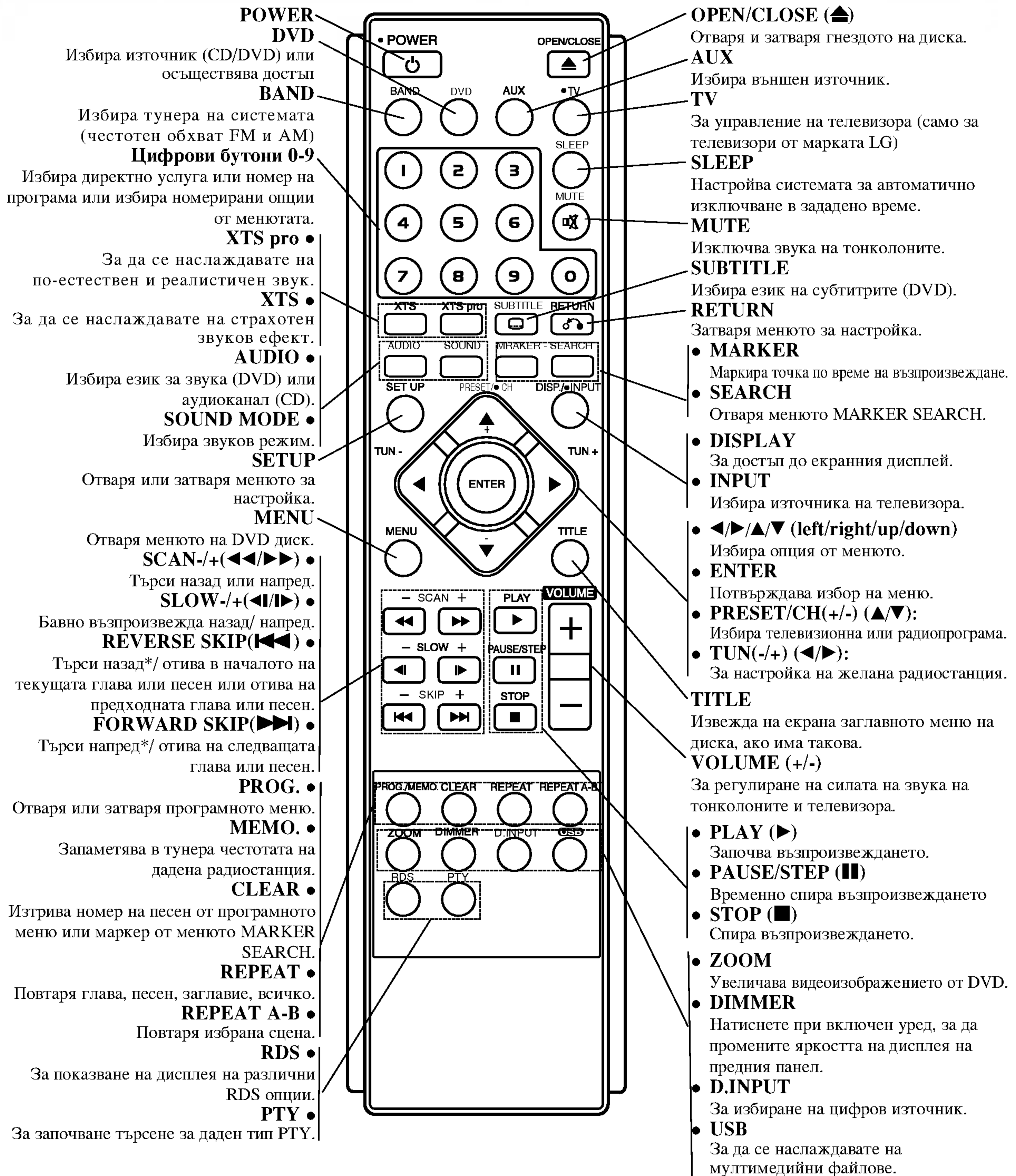

Обсег на действие на дистанционното управление

Насочете дистанционното управление към дистанционния сензор и натиснете бутоните.

- **Разстояние:** Около 23 фута (около 7 метра) от челото на дистанционния датчик
- **Ъгъл:** Около 30° във всяка посока от челото на дистанционния сензор

Поставяне батерия на дистанционното управление

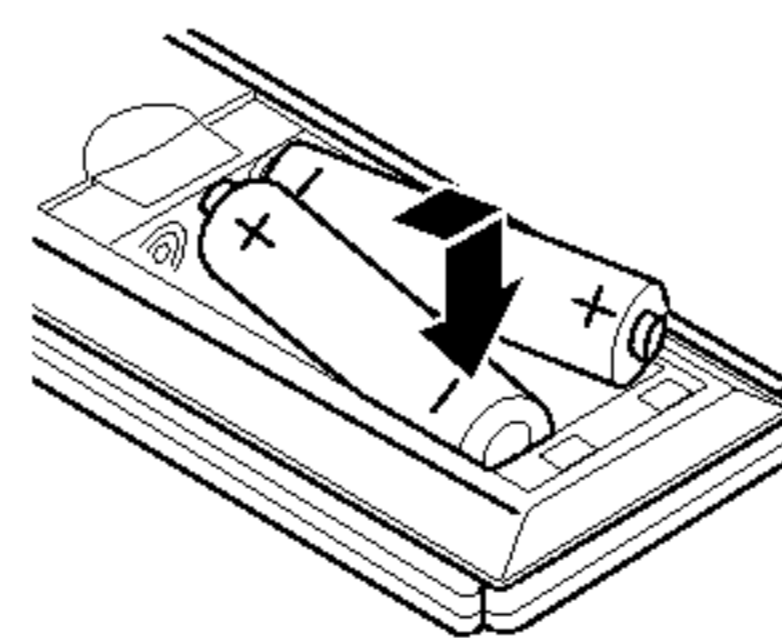

Свалете капака на батерията върху гърба на дистанционното управление и вкарайте две батерии тип R03 (размер AAA) с правилно насочени + и -.

⚠ ПРЕДУПРЕЖДЕНИЕ

Не смесвайте стари и нови батерии. Никога не смесвайте различни типове батерии (стандартни, алкални, и т.н.).

Връзки

Свързване към телевизор

- В зависимост от капацитетните способности на Вашето съществуващо оборудване, направете едно от следните свързвания.
- Когато използвате изводите COMPONENT VIDEO OUT, поставете превключвателя за избор на видеоизход (VIDEO OUT SELECTOR) на COMPONENT. Когато използвате SCART извод, поставете превключвателя VIDEO OUT SELECTOR на SCART.

T Полезни съвети

- В зависимост от Вашия телевизор и оборудването, което искате да свържете, има различни начини по които можете да свържете възпроизвеждащото устройство. Използвайте един от описаните по-долу начини за свързване.
- Моля, за да направите най-добрите свързвания, според необходимостта се отнесете за справка към ръководствата за Вашия телевизор, видеокасетофон, стерео-система или други устройства.

! ПРЕДУПРЕЖДЕНИЕ

- Уверете се че приемникът за цифрови видеодискове DVD/CD е свързан директно към телевизора. Изберете правилния AV вход на вашия телевизор.
- Не свързвайте Вашия приемник за цифрови видео дискове DVD/CD към телевизор през Вашия видеокасетофон. Картината от цифровия видеодиск може да бъде изкривена от системата за защита от копиране.

S-тип видео-връзка

Свържете буксата за S-тип видео-изход S-VIDEO OUT на приемника за цифрови видеодискове DVD/CD към S-Video в букса на телевизора използвайки доставения като опция S-видеокабел (S).

Видеовръзка

Свържете буксата за изход към монитор (MONITOR OUT) на приемника за цифрови видеодискове DVD/CD към телевизора, в букса на телевизора, използвайки доставения видеокабел (V).

Свързване със SCART жак

Свържете изхода OUTPUT (TO TV) EURO AV на DVD/CD приемника към съответния вход на телевизора, като използвате SCART кабел (T).

Свързване от типа Component Video (ColorStream®)

Свържете изходните гнезда COMPONENT VIDEO OUT на DVD/CD плейъра към съответните входни гнезда на телевизора посредством Y Pb Pr кабела (C).

Връзка от типа Progressive Scan (ColorStream® pro)

- Ако Вашият телевизор е с висока разделителна способност или “digital ready”, можете да се възползвате от системата “прогресивно сканиране” на DVD/CD плейъра за изходен видеосигнал с възможно най-голямата разделителна способност.
- Ако Вашият телевизор не приема сигнал във формат Progressive Scan, картината ще се появи разбъркана, ако включите към изходния сигнал на Progressive Scan от DVD/CD плейъра.

Свържете изходните гнезда COMPONENT VIDEO OUT на DVD/CD плейъра към съответните входни гнезда на телевизора посредством Y Pb Pr кабела (C).

Гръб на телевизор

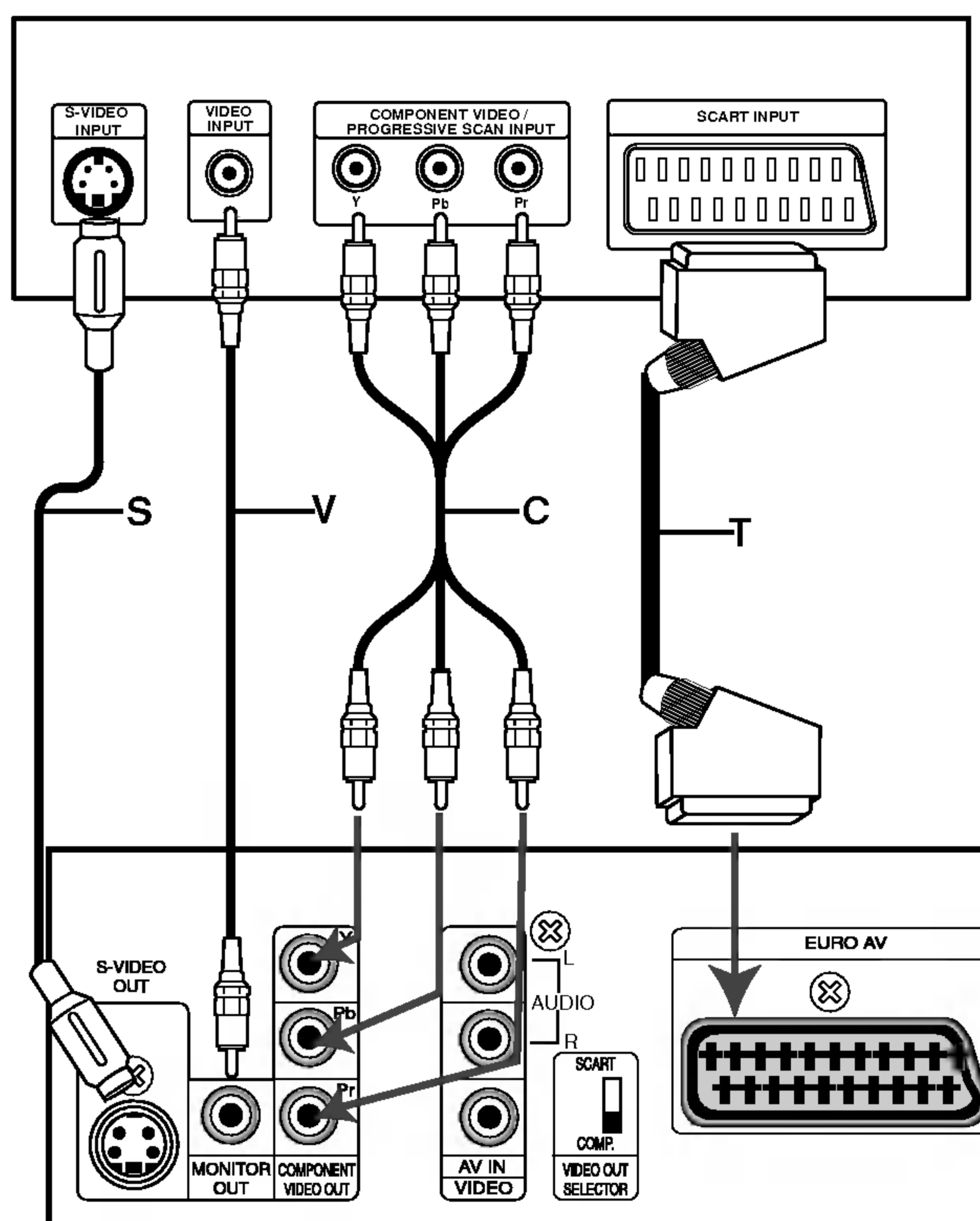

Заден панел на DVD/CD ресивъра

N Забележка:

- Върху менюто за настройка изберете “On” за прогресивния сигнал (Progressive Scan), вж. стр. 15.
- След като извадите диска от уреда и затворите гнездото на диска, Progressive се изключва (“Off”). На дисплея трябва да се появи “no disc”. После натиснете STOP и задръжте пет секунди, след това го отпуснете.
- Progressive scan не работи с аналогова видеовръзка (жълт изход VIDEO OUT) или S-VIDEO връзка.

Връзки (Продължение)

Свързване на допълнителни уреди

- 1 Видеокасетофон се свързва към входните съединители AV IN.
- 2 Оптичният изход на DVD плейер (или друг цифров уред) се свързва към съединителя OPTICAL IN.
- 3 Свържете USB порта на USB памет (или MP3 плейер и т.н.) към USB HOST върху предния панел на уреда.

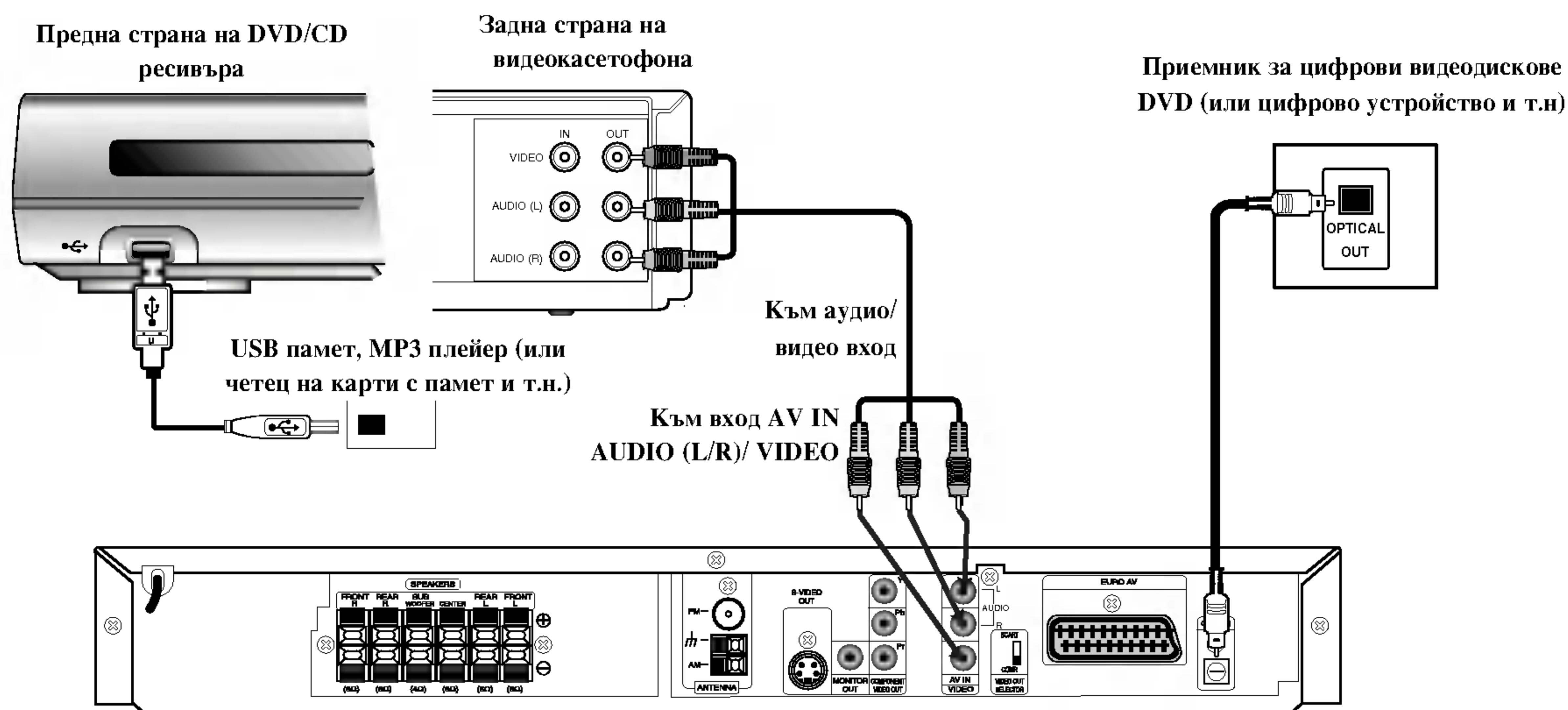

Забележки

- Ако аудио-формата на цифровите изходи не съответства на капацитетните възможности на Вашия приемник, приемникът ще издава силен и изкривен звук, или изобщо няма да дава никакъв звук.
- DivX файловете от вашата карта с памет няма да могат да се възпроизведат.

Свързване на антената

Свържете доставените антени за честотно/амплитудно модулиран сигнал FM/AM за слушане на радиото.

- Свържете рамковата антена за амплитудно (AM) модулиран сигнал към конектора за AM-антена.
- Свържете FM проводникова антена към антенен конектор FM.

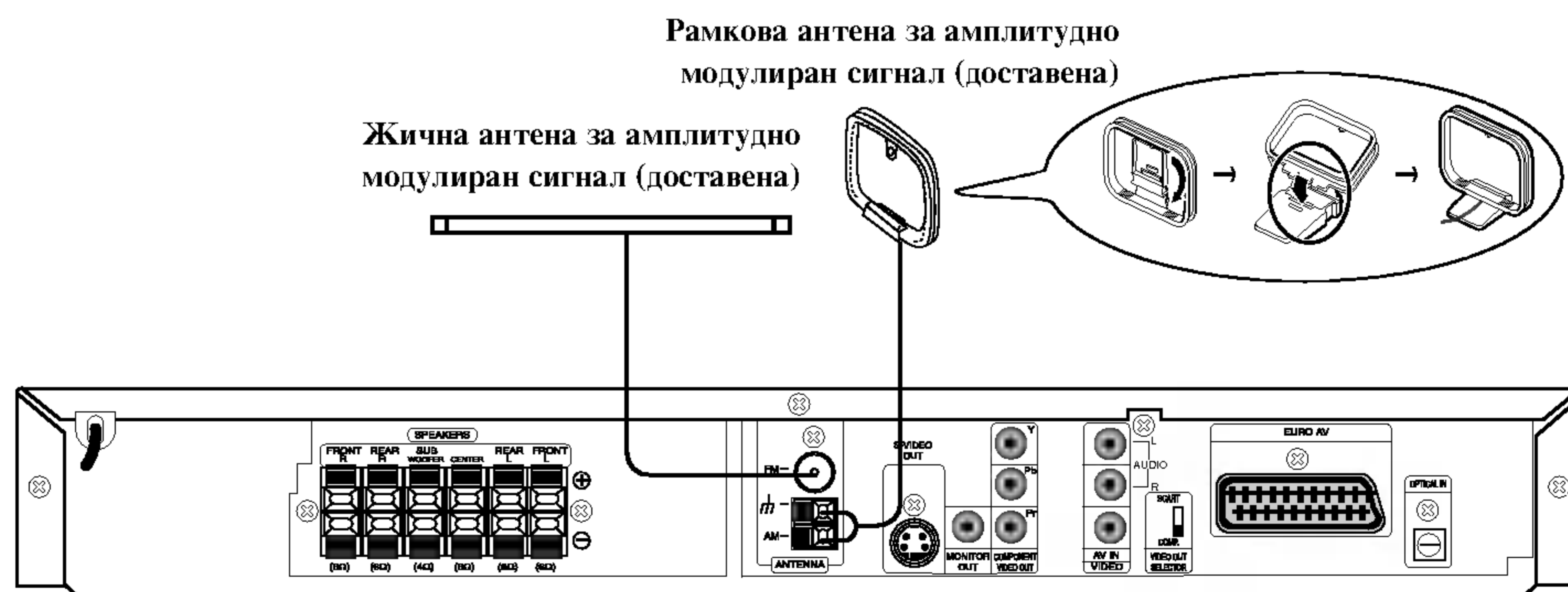

Забележки

- За да предотвратите шумов резонанс, дръжте рамковата AM-антена встрани от приемника за цифрови видеодискове DVD/CD и от други компоненти.
- Не забравяйте напълно да разтеглите жичната FM-антена.
- След свързване на жичната FM-антена я дръжте доколкото е възможно хоризонтално.

Връзки (Продължение)

Сглобяване и свързване на тонколониите

Предните и задните тонколони са отделени от стойките за тонколони. Свържете кабелите на тонколониите и прикрепете предните и задните тонколони към стойките за тонколони, както е показано на илюстрацията.

- Свържете кабелите на тонколониите към съответните клеми на гърба на всяка предна и задна тонколони.
- След като свържете кабелите на тонколониите към съответните клеми на гърба на всяка предна и задна тонколони, прикрепете предните и задните тонколони към стойките за тонколони.

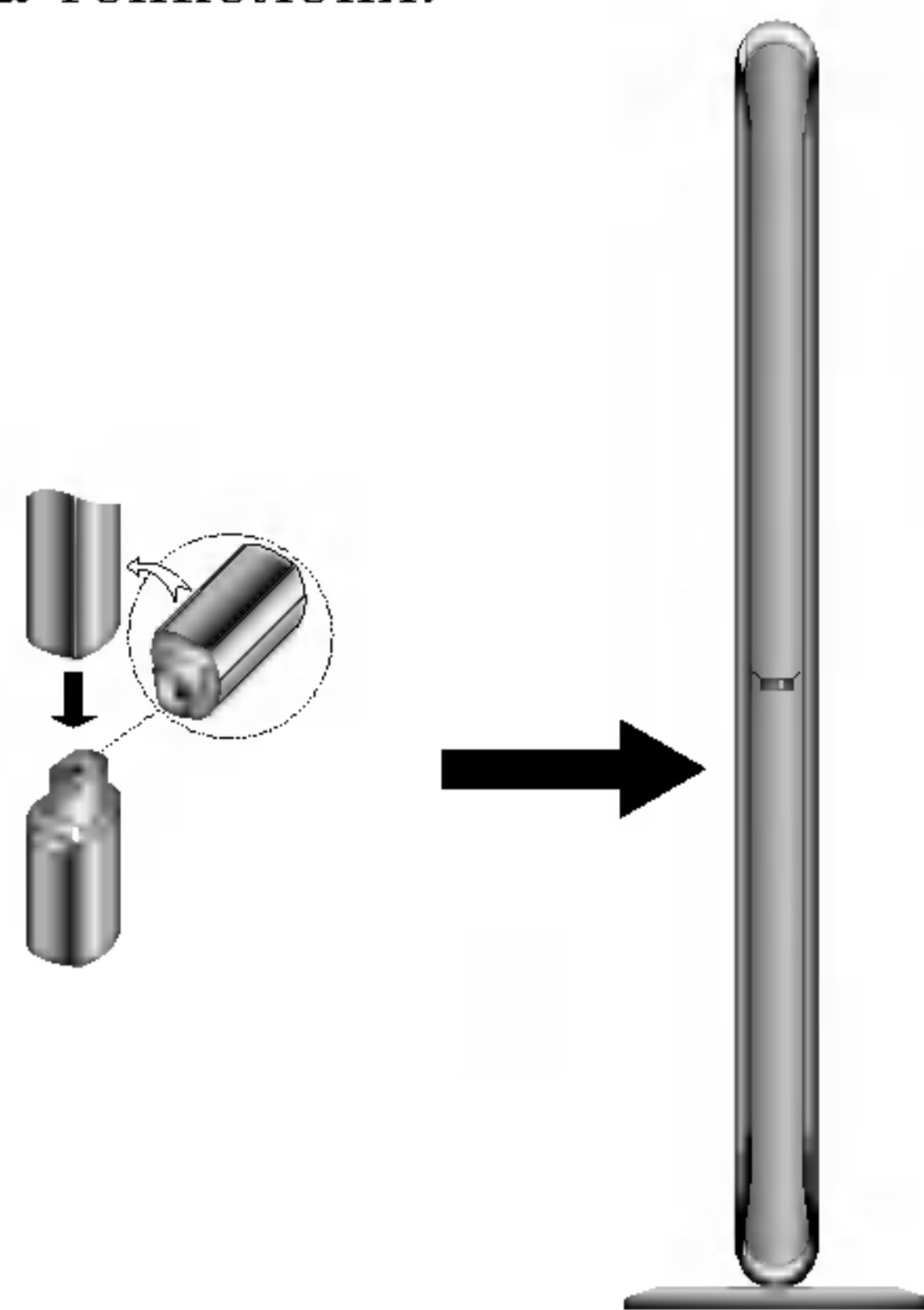

N Забележка

- Няма да можете да отделите тонколониата от стойката, след като сглобите предната и задната тонколони.

Окачване на централната тонколониата на стена

Можете да окачите централната тонколониата на стена,

- 1** Отделете стойката, като отвиете винта от долната страна на централната тонколониата.

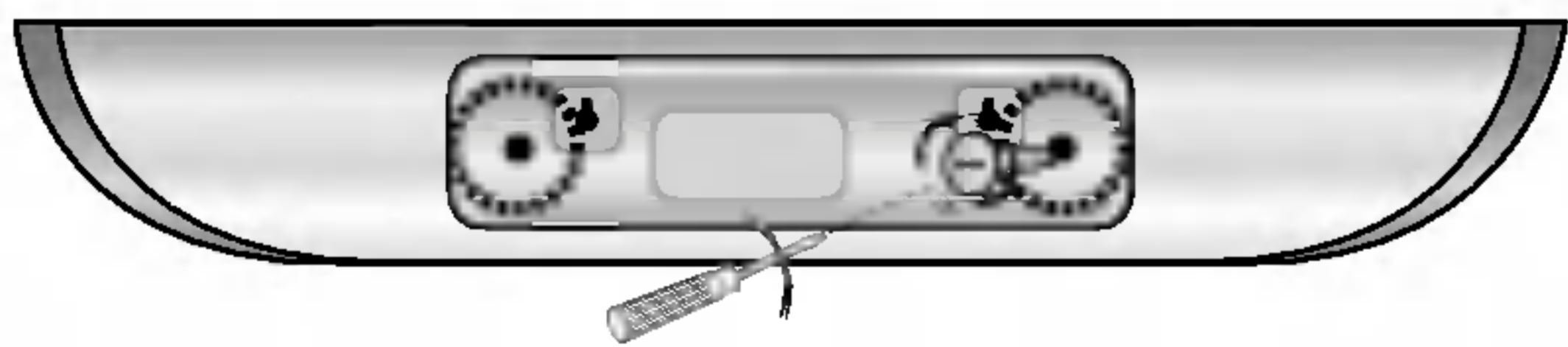

- 2** Прикрепете стойката към гърба на тонколониата, като завиете винта на гърба на централната тонколониата.

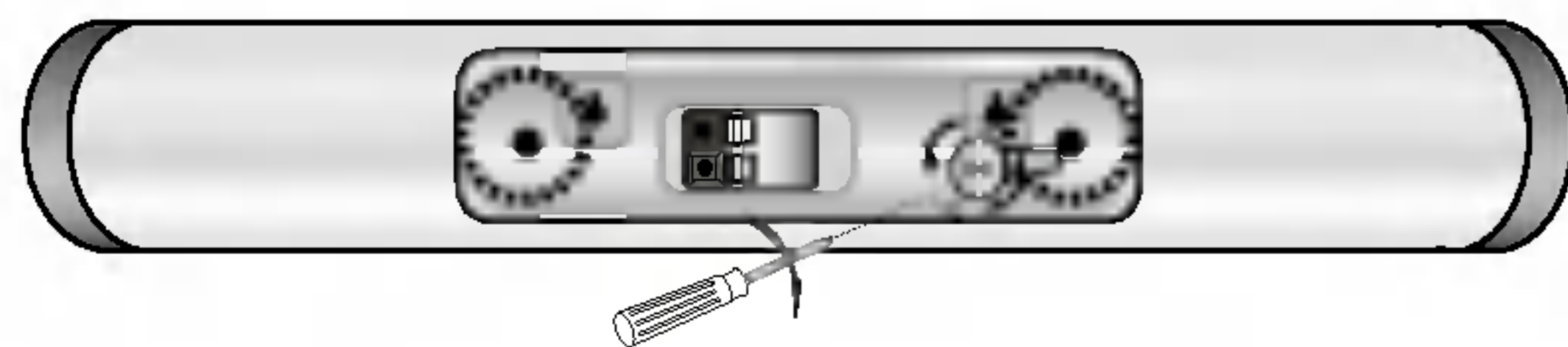

- 3** Окачете я, като поставите винта в отвора в задната част на централната тонколониата.

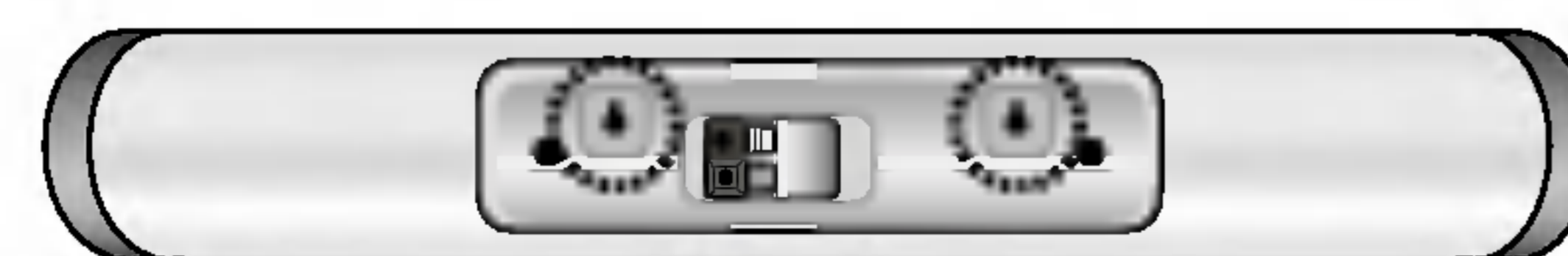

Свързване на високоговорителна система

Свържете високоговорителите използвайки доставените шнури за високоговорители чрез напасване цветовете на клемите и онези на шнурите.

За да получите възможно най-доброто звуково обкръжение, регулирайте параметрите на високоговорителите (разстояние, ниво и т.н.).

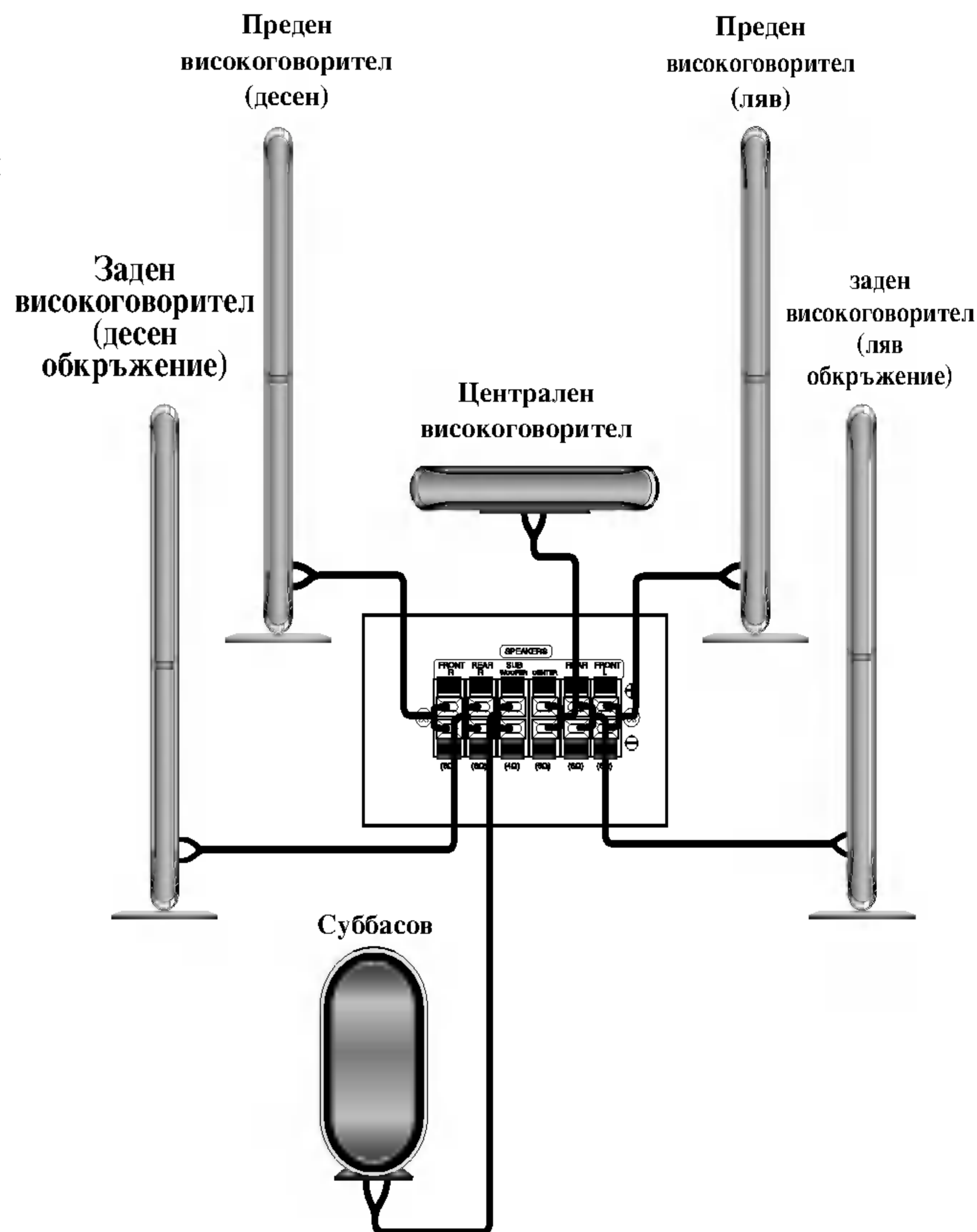

N Забележки

- Не забравяйте да съчетаете шнур на високоговорителя към подходящата клемка върху компонентите: + към +, и – към –. Ако шнурите се обърнат, озвучаването ще бъде изкривено и ще липсва баса.
- Ако използвате предни високоговорители с ниска максимална входна мощност, внимателно регулирайте силата на звука за да избегнете прекомерно развивана мощност върху високоговорителите.
- Не сваляйте предния капак на доставената тонколониата.

Връзки (Продължение)

Позициониране на високоговорител

В случай на нормално положение, използвайте 6-те високоговорителя (2 предни високоговорителя, централен високоговорител, 2 задни високоговорителя, и суббасов високоговорител).

Ако искате да възпроизведате превъзходен басов звук, DTS цифрово обкръжение, или Dolby Digital обкръжение, трябва да свържете суббасов високоговорител.

- Предни високоговорители**
 Настройте високоговорителите на еднакво разстояние в зависимост от позицията, от която ще слушате. И чрез позиция на слушане поставяща интервала между високоговорителите на 45 градуса.
- Централен високоговорител**
 Идеално е щото централните и предните високоговорители да са на една и съща височина. Но обикновено ги разполагайте под или над телевизора.
- Задни високоговорители**
 Поставете левия и десния високоговорители зад зоната на слушане. Тези високоговорители възпроизвеждат необходимите за съраунда звук и атмосфера. За най-добри резултати не инсталирайте задните високоговорители твърде далеч зад зоната на слушане, и ги инсталирайте на, или над нивото на ушите на слушателите. Също така е ефикасно да се насочат задните високоговорители по посока на стена или таван, за допълнително разпръскване на звука.
 За стая с малки размери, ако слушателите са близо до задната и стена, настройте задните високоговорители един срещу друг и на разстояние 60-90 см над нивото на слушателите.
- Суббасов високоговорител**
 Това може да се разположи на всяко едно място отпред.

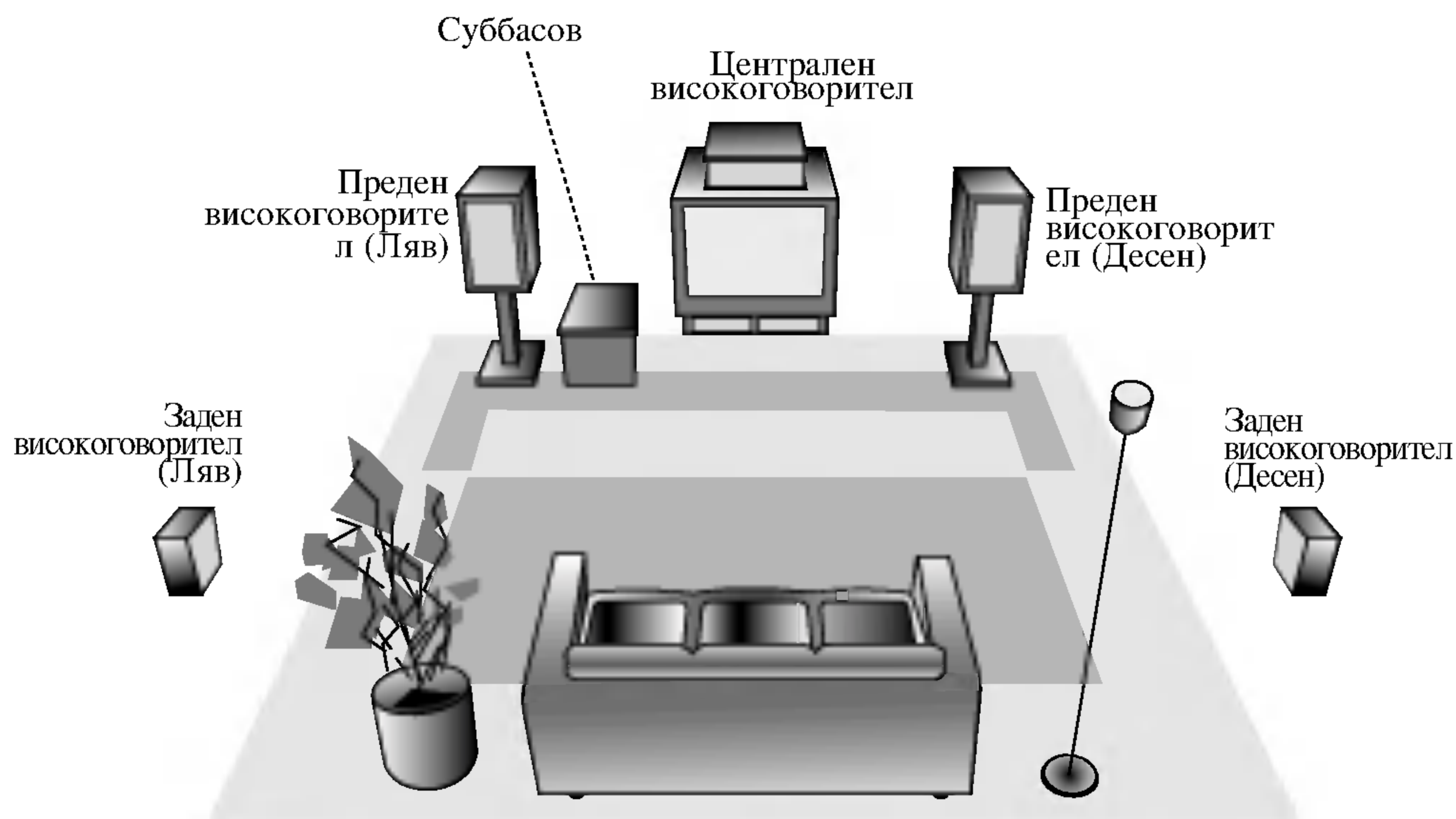

Пример за позициониране на говорители

Относно феритната сърцевина (ОПЦИЯ)

Непременно трябва да прикрепите феритната сърцевина към кабелите на тонколониите (за свързване към този уред). Тази феритна сърцевина може да намалява шума.

Как се прикрепва феритната сърцевина

- Натиснете застопоряващото приспособление [a] на феритната сърцевина, за да се отвори.
- Навийте кабела на веднъж около феритната сърцевина.
- Затворете феритната сърцевина, така че да щракне.

Забележки:

- Прикрепете феритната сърцевина близо до уреда (направете справка с фиг. 3 и коментара към нея).

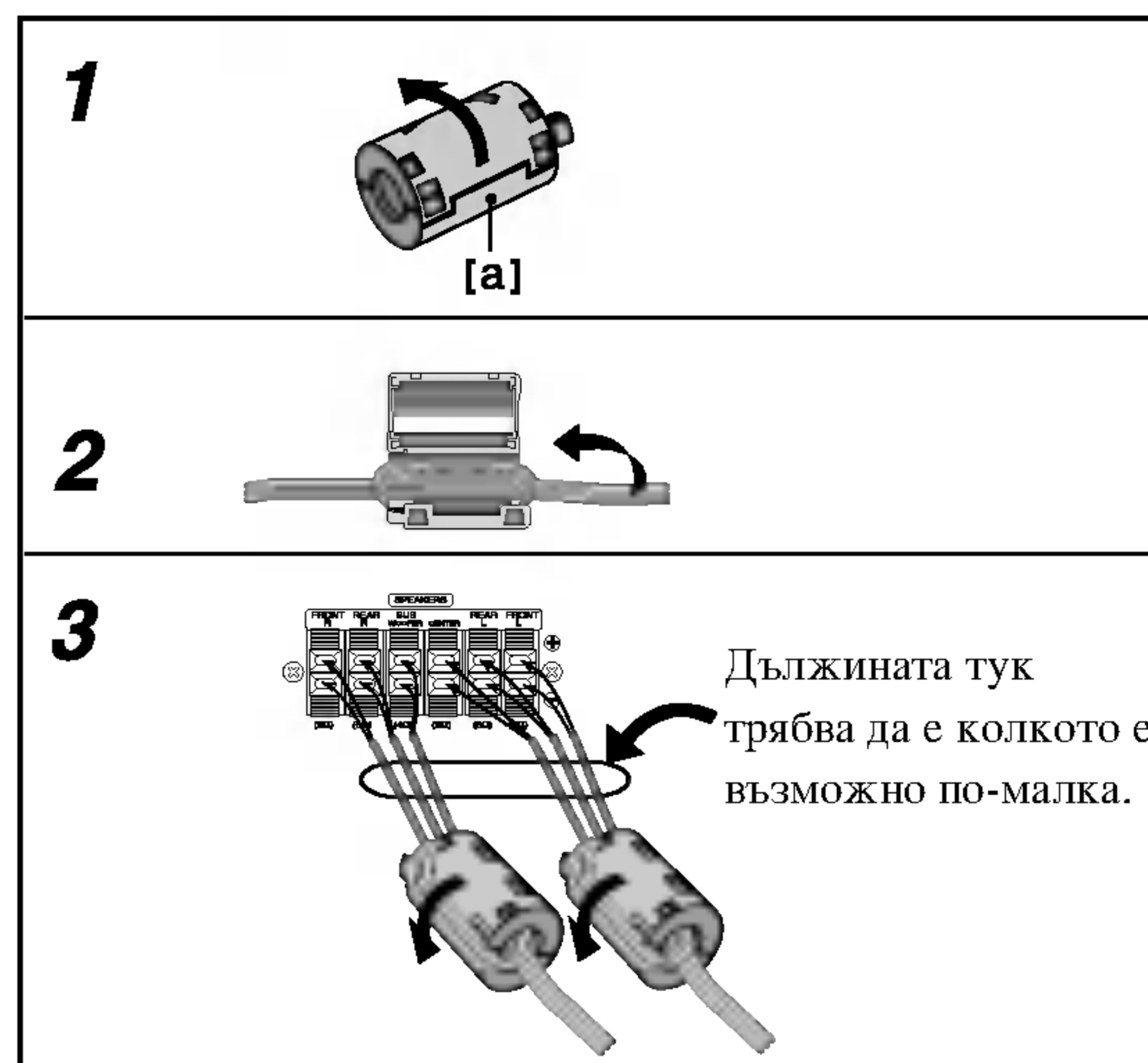

Преди експлоатация

Миниречник за режим Audio Stream & Surround



Позволява Ви да се наслаждавате на 5.1 (или 6) цифрови канала на висококачествено цифрово аудио от източници на DTS-програми носещи търговската марка, като например дискове, цифрови видеодискове DVD и компактдискове, и т.н. DTS Digital Surround осигурява до 6 канала автентично аудио (което означава идентично на оригиналните мастер-носители), и дава като резултат изключителна чистота открай докрай на истинско 360-градусово звуково поле. Терминът DTS е търговска марка на DTS Technology, LLC. Фабрикуван по лиценз от DTS Technology, LLC.

DIGITAL

Обкръжаващият (съраунд) Dolby Digital формат Ви позволява да се наслаждавате на до 5.1 канала цифрово обкръжаващо озвучаване от източник на Долби Диджитал-програма. Ако възпроизвеждате цифрови видеодискове с маркировка "Dolby Digital", можете да се наслаждавате дори и на по-добро качество на звука, на по-голяма пространствена точност, и на подобрен динамичен диапазон.

PRO LOGIC (II)

Dolby Pro Logic II създава от дву-канални източници пет изходни канала с пълна ширина на честотната лента. Това се прави използвайки авангарден матричен съраунд-детектор с висока чистота, който извлича пространствените свойства на оригиналния запис без добавяне на каквито и да са нови звукове или тонални окраски.

Режим за филм MOVIE:

Режимът за филми (Movie) е за употреба със стерео-телевизионни представления и с всички програми закодирани в Dolby Surround. Резултатът е усилен насоченост на звуковото поле, което достига качеството на цифров 5.1-канален звук.

Режим за музика MUSIC:

Режимът за музика (Music) е за използване с всякакви записи на стерео музика, и осигурява широко и дълбоко звуково пространство.

Матричен режим MATRIX:

Матричният режим е същият като музикалния режим Music, с изключение на това че логиката за насочено усиление е изключена. Може да бъде използван за да усилива моно-сигнали правейки ги "по-големи". Матричният режим може да намери употреба също и при автомобилни системи, където колебанията от лошо приемане на FM-стерео понякога може да причинят смущаване на съраунд-сигналите от логичния декодер. Окончателното "лекарство" за лош прием на FM-стерео може просто да бъде да се превключи звука на моно.

БАЙПАС

Софтуер с многоканален съраунд аудиосигнал се възпроизвежда в съответствие с начина, по който е записан.



Режим на озвучаване Sounde



Вие можете да се наслаждавате на обкръжаващо (съраунд) озвучаване просто чрез подбиране на едно от предварително програмираните полета на озвучаване съгласно програмата, която желаете да слушате.

Когато е вкаран цифров видеодиск DVD

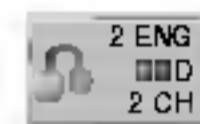
Можете да промените режима на озвучаване на цифров видеодиск чрез натискане по време на възпроизвеждане на бутона за аудио AUDIO върху дистанционното управление. Въпреки че съдържанията на цифровите видеодискове се различават от диск до диск, следващото обяснява базисното действие когато се използва тази отличителна черта.

a) След като изберете 2-канален звук (например  или ) чрез натискане на бутон AUDIO, натиснете неколккратно бутон SOUND.

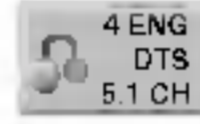

b) След като изберете 5.1-канален звук (например  или ) чрез натискане на бутон AUDIO, натиснете неколккратно бутон SOUND.

- На телевизионния екран се показва индикатор "👤".
- Индикатор "BYPASS" се показва само на дисплея.

Когато поставите видео CD

Всеки път, когато натиснете бутон SOUND, звуковият режим на видео CD диска се променя на дисплея в следната последователност.

BYPASS → STUDIO → CLUB → HALL → THEATER 1 → CHURCH → PL II MOVIE → PL II MUSIC → PL II MTRX → BYPASS...

Забележка



След като изберете „Bypass“ на звуковия режим чрез натискане на бутон SOUND, натиснете бутон AUDIO. На телевизионния екран се показват ляв (Left), десен (Right) и стерео (Stereo) аудиоканал.

Когато поставите CD

Всеки път, когато натиснете бутон SOUND, звуковият режим на видео CD диска се променя на дисплея в следната последователност.

BYPASS → STUDIO → CLUB → HALL → THEATER 1 → CHURCH → PL II MOVIE → PL II MUSIC → PL II MTRX → BYPASS...

За ваша справка

- Можете да идентифицирате формата на кодиране на програмирация софтуер чрез разглеждане на неговата опаковка.
 - Dolby Digital-дискете са маркирани с  логото.
 - Кодираните с Dolby Surround програми са маркирани с  логото.
 - DTS Digital Surround-дискете са маркирани с DTS.

Забележки

- Когато възпроизвеждате звукозаписи с импулсна модулация 96 kHz, изходните сигнали ще се преобразуват в 48 kHz (импулсна модулация).
- Когато използвате функцията, можете да се наслаждавате на 5.1-канален изход. В зависимост от системата на микрофона може да се получи само 2-канален звук.



Преди експлоатация (Продължение)

Екранен дисплей

Можете да видите общото състояние на възпроизвеждане върху екрана на телевизора си. Някои опции могат да се променят, като се използва менюто. За да използвате екранния дисплей:

- 1** Натиснете DISPLAY по време на възпроизвеждане.
- 2** Натиснете ▲ / ▼, за да изберете опция. Избраната опция се осветява.
- 3** Натиснете ◀ / ▶, за да промените настройката. Можете да използвате също така и цифровите бутони, където е необходимо (например за въвеждане номер на заглавие). За някои функции натиснете ENTER, за да се извърши настройката.

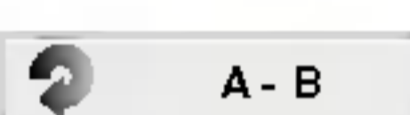
Състояние на възпроизвеждане / Ограничения

-  Повтори заглавие
-  Повтори отрязък
-  Възстанови възпроизвеждането от това място
-  Действието е забранено или не е налично



Забележки

- Някои дискове могат да не осигуряват всички показани по-долу функции.
- Ако в продължение на 10 секунди не бъде натиснат нито един бутон, екранният дисплей изчезва.

Пример: Екранен дисплей по време на възпроизвеждане от DVD видео

Опция	Метод на избиране
Номер на заглавие  1 / 3 ▶	◀ / ▶, Цифри ENTER
Номер на глава  1 / 12 ▶	◀ / ▶, Цифри ENTER
Търсене по време  0:20:09	Цифри, ENTER
Език на звука и режим на дигитален аудиоизход  1 ENG DSD 3/2.1CH ▶	◀ / ▶ Цифри AUDIO
Език на субтитри  1 ENG ▶	◀ / ▶ Цифри SUBTITLE
Ъгъл  1 / 3 ▶	◀ / ▶
Звук  Bypass	◀ / ▶

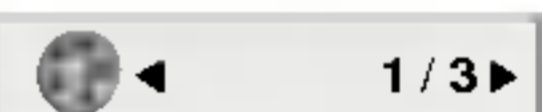
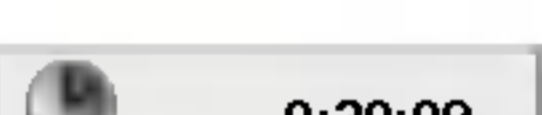
Пример: Екранен дисплей по време на възпроизвеждане от VCD

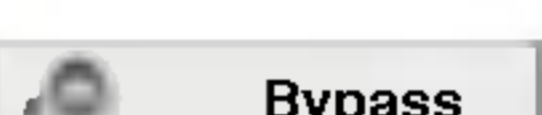
Опция	Метод на избиране
Номер на писта (или режим PBC)  1 / 3 ▶	◀ / ▶, Цифри ENTER
Търсене по време  0:20:09	Цифри ENTER
Аудиоканал  Stereo ▶	◀ / ▶ Цифри AUDIO
Звук  Bypass	◀ / ▶

Пример: Екранен дисплей по време на възпроизвеждане на аудио DVD

Опция	Метод на избиране
Номер на група  1 / 2 ▶	◀ / ▶, Цифри ENTER
Номер на писта  1 / 6 ▶	◀ / ▶, Цифри ENTER
Търсене по време  0:20:09	Само на дисплея
Език на звука и режим на дигитален аудиоизход  1 ENG PPCM 3/2.1CH ▶	◀ / ▶ Цифри AUDIO
Език на субтитрите  OFF ▶	Само на дисплея
Страница (или ъгъл)  1 / 21 ▶ Цифри  1 / 3 ▶	◀ / ▶

Преди експлоатация (Продължение)

Първоначални настройки

Като използвате менюто за настройка, можете да правите разнообразни настройки на опциите, като например картина и звук. Можете да настройвате и езика на субтитрите, и самото меню на настройките. За подробности по всяка опция от менюто за настройка вж. стр. 14 до 17.

За да влезете и излезете от менюто:

Натиснете **SETUP**, за да се покаже менюто.

Една секунда натискане на **SETUP** ще ви върне към първоначалния екран.

За да преминете към следващо ниво:

Натиснете **▶** върху дистанционното управление.

За да се върнете на предишно ниво:

Натиснете **◀** върху дистанционното управление.

Общи указания за работа

1 Натиснете **SETUP**.

Появя се менюто за настройка.

2 Използвайте **▲ / ▼**, за да изберете желаната опция, после натиснете **▶**, за да се придвижите към второто ниво.

Екранът показва текущите настройки за избраната опция, както и една или повече алтернативни настройки.

3 Използвайте **▲ / ▼**, за да изберете втората желана опция, после натиснете **▶**, за да се придвижите към третото ниво.

4 Използвайте **▲ / ▼**, за да изберете желаната настройка, после натиснете **ENTER**, за да потвърдите своя избор.

Някои опции изискват допълнителни стъпки.

5 Натиснете **SETUP** или **PLAY**, за да излезете от менюто за настройка.

LANGUAGE



OSD

Изберете език за менюто за настройка и екранния дисплей

Disc Audio / Subtitle / Menu **DVD-V** **DVD-A**

Изберете предпочитания език за аудиопистата (звука на диска), субтитрите и менюто на диска.

Original (Оригинален): Отнася се до оригиналния език, на който е бил записан дискът.

Other (Друг): За да изберете друг език, натиснете цифровите бутони, после **ENTER**, за да въведете съответния 4-цифрен номер, съгласно списъка на езиковите кодове в главата "Справочник". Ако въведете погрешен езиков код, натиснете **CLEAR**.

DISPLAY



TV Aspect **DVD-V** **DVD-A**

4:3: Избира се, когато е свързан стандартен 4:3 телевизор.

16:9 Wide : Избира се, когато е свързан телевизор с размери на екрана 16:9

Display Mode **DVD-V** **DVD-A**

Настройката на режима на дисплея работи само когато **TV Aspect** е настроен на "4:3".

Letterbox: Показва широка картина с ленти в горната и долната част на екрана.

Panscan: Автоматично показва широкоекранна картина върху целия екран, като отрязва частите, които не се побират.

Преди експлоатация (Продължение)

Progressive Scan

Progressive Scan Video осигурява картина с най-високо качество и с по-малко премигване.

Ако използвате изводи COMPONENT VIDEO OUT, но сте свързали ресивъра към стандартен (аналогов) телевизор, задайте на Progressive Scan стойност Off (изкл.).

Ако използвате гнездата Component Video за свързване към телевизор или монитор, който е съвместим със сигнала "progressive scan", поставете Progressive Scan на On.

- 1 Изберете "Progressive Scan" върху менюто "DISPLAY", после натиснете ►.



- 2 Изберете "On" чрез бутоните ▲ / ▼.

- 3 Натиснете ENTER, за да потвърдите избора си.

- 4 Появява се меню за потвърждение (confirm).
4 Когато менюто за потвърждение (confirm) се появи на екрана, Cancel е осветена като подразбираща се опция. Използвайте ◀ / ▶, за да осветите Enter.

- 5 Чрез натискане на ENTER плейърът се настройва на режим Progressive scan.

N Забележка

- Когато превключвателят за избор на видеоизход (VIDEO OUT SELECTOR) е поставен в положение SCART, в менюто за настройки няма да се показва Progressive Scan.

! Внимание:

Ако сте въвели настройка за възпроизвеждане "progressive scan", образът ще бъде видим само на телевизор или монитор, съвместим с progressive scan. Ако поставите Progressive scan на "On" по погрешка, ще трябва да върнете предишните настройки на уреда.

Първо, извадете диска от DVD/CD ресивъра.

- 1) Извадете диска от уреда и затворете гнездото на диска. На дисплея ще видите надпис "NO DISC"
- 2) Натиснете и задръжте STOP (■) за пет секунди, а след това го пуснете. Ще се възстанови стандартната настройка на видеоизхода и на екрана на конвенционалния аналогов телевизор отново ще се вижда картина.

AUDIO

Всеки DVD диск има разнообразни опции за аудиоизход. Настройте AUDIO опциите на плейъра според типа на използваната от вас аудиосистема.



Настройка на 5.1 тонколони **DVD-V** **DVD-A**

Изберете настройките на тонколоните, включително баланса на силата на звука и времето на забавяне, или тествайте настройките на тонколоните.

Настройките на тонколоните са активни само при аналогов многоканален изход (Analog Multi-Channel Output) (вижте "5.1 Настройка на тонколоните", стр.25.)

Контролиране на динамичния обхват (DRC)

DVD-V **DVD-A** **DivX**

DVD формата имате възможност да чувате саундтрака на дадена програма с възможно най-точното и реалистично представяне благодарение на използването на дигитална аудио технология. Все пак в определени моменти може да искате леко да компресирате динамичния обхват на изходящия звук (разликата между най-силните и най-тихите звуци) така, че да можете да слушате филм с по-ниска сила на звука без да губите разбираемостта на диалога.

N Забележки

- Функцията DRC работи само по време на възпроизвеждане на дискове, записани с Dolby Digital.
- Степента на компресиране с динамичен обхват (Dynamic Range Compression) може да варира в зависимост от DVD диска.

Вокал (Vocal) **DVD-V**

Настройте Vocal на On само когато възпроизвеждате многоканален караоке DVD диск. Караоке каналите на диска ще се смесят в нормален стерео звук.

Преди експлоатация (Продължение)

LOCK (Родителски контрол)



Rating (Рейтинг) DVD-V

Някои филми съдържат сцени, които не са подходящи за гледане от деца. Много от тези дискове съдържат информация за родителски контрол, която се отнася до целия диск или до някои сцени от него. Филмите и сцените имат рейтинг от 1 до 8 в зависимост от държавата. Някои дискове предлагат по-подходящи сцени като алтернатива.

Опцията “Родителски контрол” ви позволява да блокирате достъпа до сцени под рейтинга, който сте задали, предпазвайки по такъв начин децата от възможността да гледат материал, който според вас е неподходящ.

1 Изберете “Rating” от менюто LOCK, после натиснете ▶.

2 За да получите достъп до опциите Rating, Password и Country Code, трябва да въведете 4-цифрен защитен код, който сте създали сами. Ако не въведете 4-цифрения защитен код, ще ви бъде напомнено да го направите.

Въведете 4-цифрения код и натиснете ENTER.

Отново го въведете и натиснете ENTER за потвърждение. Ако допуснете грешка, натиснете CLEAR, преди да натиснете ENTER.

3 Изберете рейтинг от 1 до 8, като използвате бутоните ▲ / ▼.

Рейтинг 1-8: Рейтинг едно (1) има най-големи ограничения, а рейтинг осем (8) е с най-малко ограничения.

Unlock (отключване)

Ако изберете unlock, родителският контрол не се активира и дискът се възпроизвежда изцяло.

N Забележки:

Ако зададете рейтинг на плейъра, всички сцени от диска със същия или по-нисък рейтинг се възпроизвеждат. Сцените с по-висок рейтинг не се възпроизвеждат, освен ако на диска няма алтернативна сцена. Алтернативата трябва да има същия или по-нисък рейтинг. Ако не се намери подходяща алтернатива, възпроизвеждането спира. Трябва да въведете 4-цифрена парола или да промените нивото на рейтинга, за да можете да пуснете диска.

4 Натиснете ENTER, за да потвърдите своя избор на рейтинг, после натиснете SETUP, за да излезете от менюто.

Password (Парола) (Защитен код)

Можете да въведете или да промените паролата.

1. Изберете Password от менюто LOCK, после натиснете ▶.
2. Следвайте стъпка 2, както е показано вляво (Рейтинг). “Change” или “New” се осветяват.
3. Въведете нов 4-цифрен код, после натиснете ENTER. Въведете го отново за потвърждение.
4. Натиснете SETUP, за да излезете от менюто.

Ако сте забравили защитния си код

Ако сте забравили своя защитен код, можете да го изтриете, като използвате следните стъпки:

1. Въведете 6-цифреното число “210499” и защитният код се изтрива.
2. Въведете нов код, както е описано по-горе.

N Забележка

Когато на телевизионния екран се появи “ INPUT PASSWORD 请输入密码 ”, натиснете STOP (■), а след това натиснете SET UP, за да се придвижите към менюто за настройки.

Country Code (Код на държава) DVD-V

Въведете кода на държавата / зоната, чиито стандарти са били използвани при създаването на рейтинга за DVD видеодиска, въз основа на списъка в глава “Справочник”.

1 Изберете “Country Code” от менюто LOCK, после натиснете ▶.

2 Следвайте стъпка 2, както е показано вляво (Рейтинг).

3 Изберете първата буква, като използвате бутоните ▲ / ▼.

4 Натиснете ▶ и изберете втория знак, като използвате бутони ▲ / ▼.

5 Натиснете ENTER, за да потвърдите избора на код на държавата.

Преди експлоатация (Продължение)

OTHERS (Други)



PBC **VCD**

Поставете PBC (управление на възпроизвеждането) на "On" или "Off".

On: Видео CD с PBC се възпроизвеждат съгласно PBC.

Off: Видео CD с PBC се възпроизвеждат по същия начин, както аудио CD.

DivX Registration (Регистрация на DivX) **DivX**

Можете да визуализирате регистрационния код DivX DRM (Digital Right Management) само на вашия уред.



Регистрационният код се използва за услугата VOD (Video-On-Demand – видео по поръчка). Можете да закупите или да наемете кодиран филмов файл.

N Забележки

Ако наемете файл DivX VOD, той има няколко опции за визуални ограничения, както е показано по-долу.

- Показва колко пъти можете да гледате файла.

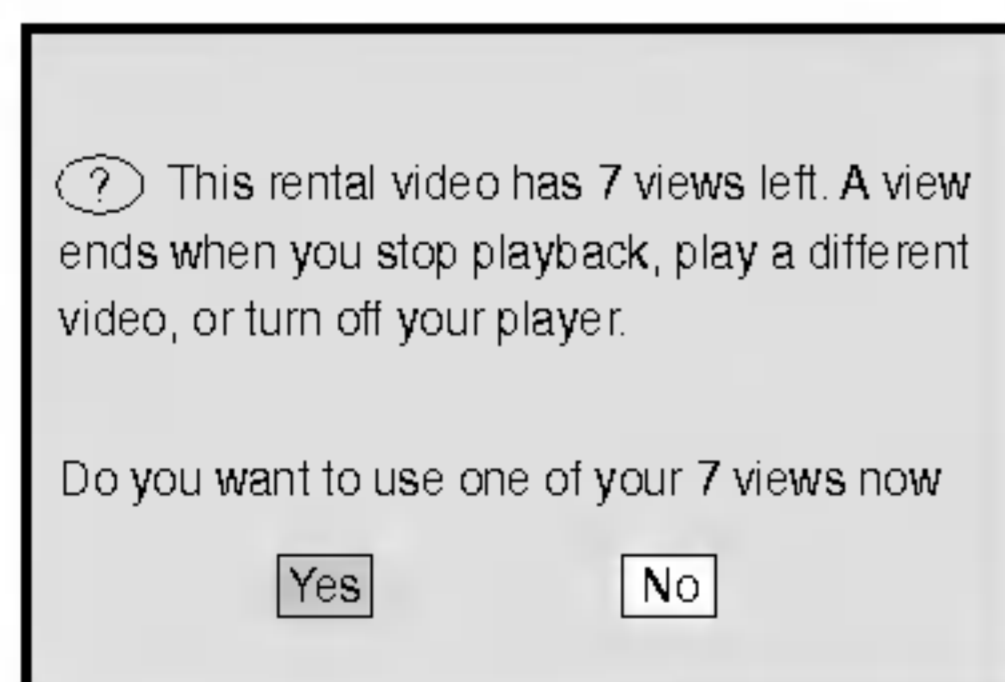

- Наемът е изтекъл.

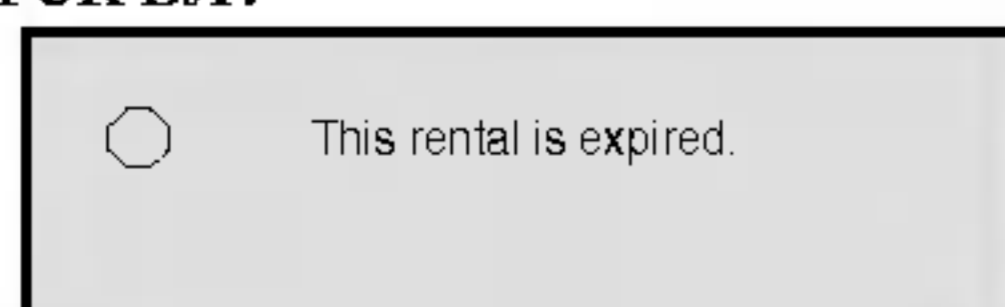

- Показва грешка в разрешителния режим.

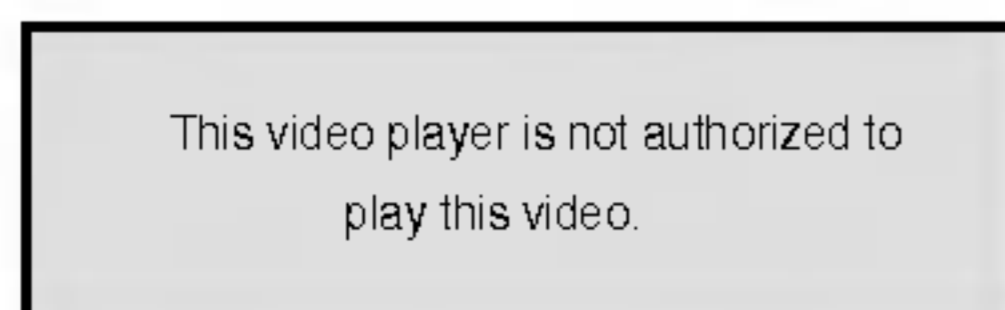

Експлоатация с цифров видеодиск и видео компактдиск

Възпроизвеждане на цифров видеодиск и видео компактдиск

T Заемане с възпроизвеждане **DVD** **VCD2.0** **VCD1.1**

- Включете телевизора и изберете входен видеоизточник, свързан към DVD/CD приемник.
- Аудиосистема: Включете захранването на аудиосистемата и изберете входния източник, свързан към DVD/CD ресивъра.

1 Натиснете OPEN/CLOSE (▲) за да отворите гнездото на диска.

2 Поставете в гнездото избрания от вас диск с етикета нагоре.

Когато поставяте двустранно DVD, уверете се, че страната, която искате да възпроизвеждате, гледа надолу.

3 Натиснете OPEN/CLOSE (▲) за да затворите гнездото на диска.

На телевизионния екран се появява READING и възпроизвеждането започва автоматично. Ако възпроизвеждането не започне, натиснете PLAY. В някои случаи вместо това може да се появи менюто на диска.

T Ако на екрана се покаже екран на меню

Екран на меню може да се покаже непосредствено след зареждане на DVD или видео CD, което съдържа меню.

DVD-V

Използвайте бутоните ◀ ▶ ▲ ▼, за да изберете заглавието / главата, която искате да гледате, после натиснете ENTER за стартиране. Натиснете TITLE или DVD MENU, за да се върнете към екрана на менюто.

DVD-A

Използвайте бутоните ◀ ▶ ▲ ▼, за да изберете опцията, която желаете, след това натиснете ENTER, за да видите опцията.

VCD2.0

- Използвайте цифровите бутони, за да изберете пистата, която искате да гледате, и натиснете RETURN, за да се върнете към екрана на менюто.
- Настройките на менюто и процедурите за работа може да са различни. Следвайте инструкциите на всеки екран с меню. Можете също и да поставите PBC на Off.

N Забележки

- Ако е зададен родителски контрол (Parental Control) и дискът не отговаря на зададения рейтинг (не е разрешено възпроизвеждането), трябва да се въведе 4-цифрения код и/или трябва да се разреши възпроизвеждането (вижте „Родителски контрол“ на стр. 16).
- DVD-тата може да имат регионален код.
- Вашият плейър няма да възпроизведе дискове, чийто регионален код е различен от този на плейъра ви. Регионалният код за този плейър е 2 (две).

Експлоатация с цифров видеодиск и видео компактдиск (Продължение)

Основни функции

Забележки

Освен ако не е посочено друго, всички операции, описани тук, се извършват с дистанционното управление. Някои опции могат също така да са налични в менюто за настройка.

Преминаване към друго ЗАГЛАВИЕ

/група  





Когато дискът има повече от едно заглавие/група, можете да се прехвърлите на друго заглавие/група по следния начин:

- Натиснете DISP., а след това натиснете съответния цифров бутон (0-9), за да изберете номер на заглавие.

Преминаване към друга ГЛАВА / ПИСТА (CHAPTER / TRACK)

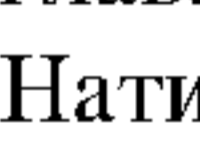
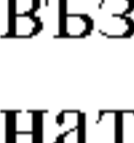

Когато заглавието върху диска има повече от една глава или дискът има повече от една писта, можете да преминете към друга глава / писта, както следва:

- Натиснете кратко  или  по време на възпроизвеждане, за да изберете следващата глава / писта или за да се върнете към началото на текущата глава / писта.
- Натиснете кратко  два пъти по време на възпроизвеждане, за да преминете към предишна глава / писта.
- За да отидете директно в някоя глава по време на възпроизвеждане на DVD, натиснете DISP. След това натиснете /, за да изберете иконата "глава/песен". След това въведете номера на главата/песента, като използвате цифровите бутони (0-9).

Забележка

За двуцифрени номера натискайте цифровите бутони (0-9) бързо един след друг.

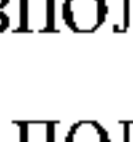
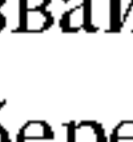
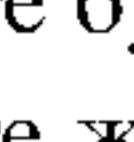
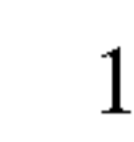
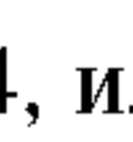
Бавно движение

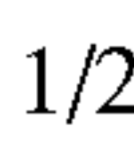
- 1** Натиснете SLOW +/- по време на пауза. Възпроизвеждащото устройство ще въведе бавния режим SLOW.
- 2** Използвайте бутон за бавно сканиране SLOW +/- за да подберете желаната скорост:  1/16,  1/8,  1/4, или  1/2 (обратна посока), или  1/16,  1/8,  1/4, или  1/2 (напред).
- 3** За да се върнете към нормално възпроизвеждане, натиснете PLAY.

Забележка















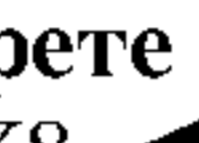
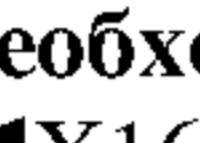

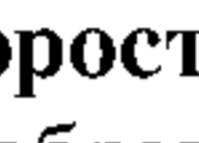
Възпроизвеждане на бавно движение в посока назад е невъзможно при видео CD.

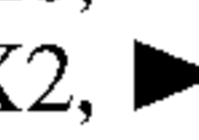
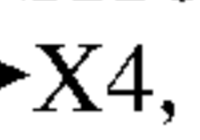
Веподвижна картина и възпроизвеждане кадър по кадър

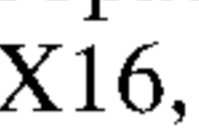
- 1** Натиснете PAUSE/STEP по време на възпроизвеждане. DVD/CD ресивърът сега ще влезе в режим PAUSE.
- 2** Можете да придвижвате картината напред кадър по кадър, като натискате многократно бутон PAUSE/STEP върху дистанционното управление.

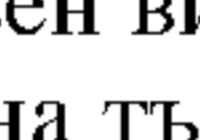
Търсене

- 1** Натиснете  или  по време на възпроизвеждане. Сега възпроизвеждащото устройство ще отиде към режим за търсене SEARCH.
- 2** Натиснете неколккратно  или , за да изберете необходимата скорост: X2, X4, X8, X16, X100 (обратна посока), или X2, X4, X8, X16, X100 (напред). При поставен видеокомпактдиск (Video CD) скоростта на търсене се променя: X2, X4, X8, X16 (обратна посока), или X2, X4, X8, X16 (напред).

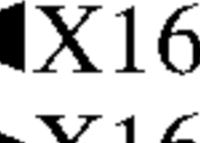
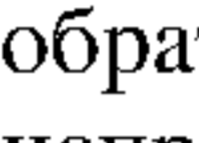
- 3** За да излезете от режим SEARCH (търсене), натиснете PLAY

Повторение

DVD видеодискове – повторение на глава/ заглавие/ изкл.

- 1** За да повторите текущо възпроизвежданата глава, натиснете REPEAT. На телевизионния екран се появява иконата „Повторение на глава“.
- 2** За да повторите текущо възпроизвежданото заглавие, натиснете REPEAT втори път. На телевизионния екран се появява иконата „Повторение на заглавие“.
- 3** За да излезете от режим „Повторение“, натиснете REPEAT трети път. На телевизионния екран се появява иконата „Повторение изкл.“.

Видео CD дискове – повторение на песен/ всички/ изкл.

- 1** За да повторите текущо възпроизвежданата песен, натиснете REPEAT. На телевизионния екран се появява иконата „Повторение на песен“.
- 2** За да повторите текущо възпроизвеждания диск, натиснете REPEAT втори път. На телевизионния екран се появява иконата „Повторение всички“.
- 3** За да излезете от режим „Повторение“, натиснете REPEAT трети път. На телевизионния екран се появява иконата „Повторение изкл.“.

Забележка

На видео CD с PBC трябва да поставите PBC на "Off" в менюто за настройка, за да използвате функцията повторение (Вж. "PBC" на стр. 17).

Експлоатация с цифров видеодиск и видео компактдиск (Продължение)

Основни функции (продължение)

Повторение А-В

За повторение на сцена от заглавие:

- 1** Натиснете А-В в избрана от вас начална точка.
На телевизионния екран за кратко се появява А-.
- 2** Натиснете отново А-В в избраната от вас крайна точка.
На телевизионния екран за кратко се появява А-В и повторението на сцената започва.
- 3** За да отмените повторението на сцената, натиснете А-В.

Търсене по време

Функцията „Търсене по време“ ви позволява да започнете възпроизвеждане от дадено, избрано от вас, време на диска.

- 1** Натиснете DISP. по време на възпроизвеждане.
На екрана се появява екранният дисплей.
Карето Time Search (търсене по време) показва изминалото време на възпроизвеждане на текущия диск.
- 2** В рамките на 10 секунди натиснете ▲/▼, за да изберете иконата „Търсене по време“ от екранния дисплей.
В карето „Търсене по време“ се появява "-:--:--".
- 3** В рамките на 10 секунди използвайте цифровите бутони, за да въведете желаното начално време. Въведете час, минути и секунди отляво надясно в карето.
Ако въведете погрешно число, натиснете CLEAR, за да изтриете цифрите, които сте въвели. След това въведете вярното число.
- 4** В рамките на 10 секунди натиснете ENTER, за да потвърдите началното време.
Възпроизвеждането започва от избраното време на диска.
Ако въведете невалидно време, възпроизвеждането ще започне от текущия момент.

Търсене на маркер

Можете да започнете възпроизвеждането от запазена точка. Могат да се запазят до девет точки.

За да въведете маркер, изпълнете следните стъпки:

- 1** По време на възпроизвеждане на диска натиснете **MARKER**, когато възпроизвеждането достигне мястото, което искате да се запази.
На телевизионния екран за кратко ще се появи иконата „Маркер“.
- 2** Повторете стъпка 1, за да запазите до девет маркирани точки на диска.

За да покажете отново маркирана сцена

- 1** По време на възпроизвеждане натиснете **SEARCH**.
На екрана се появява меню **MARKER SEARCH**.
- 2** В рамките на 10 секунди натиснете ◀▶, за да изберете номера на маркираната сцена, която искате да покажете отново.
- 3** Натиснете **ENTER**.
Възпроизвеждането започва от маркираната сцена.
- 4** За да затворите менюто **MARKER SEARCH**, натиснете **SEARCH**.

За да изтриете маркер

- 1** По време на възпроизвеждане на диск натиснете **SEARCH**.
На екрана се появява меню **MARKER SEARCH**.
- 2** Натиснете ◀▶, за да изберете номера на маркера, който искате да изтриете.
- 3** Натиснете **CLEAR**.
Номерът на маркера ще бъде изтрит от списъка.
- 4** За да изтриете други номера на маркери, повторете стъпки 2 и 3.
- 5** За да затворите меню **MARKER SEARCH**, натиснете **SEARCH**.

Увеличение на изображението (Zoom)

Функцията „Zoom“ ви позволява да увеличавате видеоизображението и да се придвижвате из увеличеното изображение.

- 1** Натиснете **ZOOM** по време на възпроизвеждане или при възпроизвеждане на неподвижна картина, за да активирате функцията „Zoom“.
Ако натискате **ZOOM** последователно, степента на увеличение нараства на четири стъпки:
100% размер → 400% размер → 800% размер → 1600% размер → 100% размер
 - 2** Използвайте бутони ◀▶▲▼, за да се придвижвате из увеличеното изображение.
-  **Забележка**
Функцията „Zoom“ може да не работи при някои DVD дискове.

Експлоатация с цифров видеодиск и видео компактдиск (Продължение)

Специални функции на DVD

Проверяване на съдържанието на DVD дискове: Менюта

DVD дисковете могат да предложат менюта, които ви дават достъп до специални функции. За да използвате менюто на диска, натиснете MENU. Въведете съответния номер или използвайте бутоните ◀ ▶ ▲ ▼, за да осветите избора си. После натиснете ENTER.

Меню на заглавията

1 Натиснете TITLE.

Ако текущото заглавие има меню, менюто се появява на екрана. Ако няма, може да се появи менюто на диска.

2 Менюто предлага функции, като ъгъл на камерата, говорим език и опции за субтитрите, а също и глави за заглавието.

Меню на диска

Натиснете MENU и менюто на диска се появява на екрана. Натиснете отново MENU, за да излезете.

Смяна на езика на звука

Натиснете AUDIO няколко пъти по време на възпроизвеждане, за да чуete различен език на звука или аудиописта.

Смяна на аудиоканал

Натиснете AUDIO няколко пъти по време на възпроизвеждане, за да чуete различен аудиоканал (Stereo, Left, или Right).

Забележка

Ако се появи , функцията не работи при този диск.

Субтитри (Subtitles)

По време на възпроизвеждане повтаряемо натискайте бутона за субтитри S-TITLE за да виждате субтитри на различните езици

Забележки

- Файлът със субтитрите на DivX файла се появява на дисплея само ако е с разширение smi, srt или sub.
- Ако няма информация или има код, който не може да се прочете в DivX файла, на дисплея се появяват “ 1/1 ” и т.н.

DVD аудиодискове

DVD Audio е нов формат диск, основаващ се върху успеха на DVD, за да осигури висококачествено многоканално аудио за нови изживявания с високото качество на звука. DVD Audio дискът може да бъде разпознат по емблемата 'DVD audio' върху обложката на диска или върху самия диск.

DVD Audio може да осигури стерео с по-високо качество от това на аудио CD с честота на импулсната модулация до 192 kHz (в сравнение с 44.1 kHz за CD). Цифровият звук на DVD Audio може да се предава с максимум 24-битови данни (в сравнение с 16-битовите за стандартно CD).

Типичният DVD аудиодиск съдържа до седем пъти по-голям обем данни от едно CD. Това допълнително пространство се използва за музика - или за висококачествен многоканален звук с увеличена разделителна способност, който е по-близък до студийния запис на изпълнителя, или за по-дълги музикални записи. Много DVD аудиодискове съдържат текст за показване на екран, като например биографии на изпълнители, списъци със заглавия за изпълнение или текстове на песни. Някои DVD аудиодискове съдържат галерии с фотографии или видеоклипове.

Забележка

За да се насладите максимално на качеството на звука и на съраунд ефекта на аудио DVD, трябва да използвате 5.1-канален аналогов аудиоизход (гнезда 5.1CH AUDIO OUT на вашия DVD/CD ресивър). Ако използвате DIGITAL OUT (OPTICAL или COAXIAL) за вашата аудиовръзка, качеството на звука ще бъде подобно на това от CD, дори и да възпроизвеждате DVD аудиодиск.

Прехвърляне към друга група ◀ 1/2 ▶

При някои DVD аудиодискове съдържанието е разделено в различни групи. Вашият плеър ви дава възможност за бърз достъп до различните групи по време на възпроизвеждане чрез менюто върху екрана.

1. Натиснете DISP. по време на включено възпроизвеждане в режим 'стоп'.
2. Натиснете ▲/▼, за да изберете иконата 'група'.
3. Натиснете ◀▶ или цифровите бутони (0-9), за да изберете номер на група.

Забележка

Понякога авторът на диска създава скрито съдържание, достъп до което може да се получи само с въвеждане на парола. Ако на телевизионния екран се появи икона 'катианар', въведете паролата (понякога можете да я намерите върху обложката на диска или в Интернет сайт). Това контролиране чрез парола не се предизвиква от вашия DVD/CD приемник - това е функция от диска.

Тъй като авторството на DVD аудиодисковете е различно, някои от опциите, които се показват на телевизионния екран, може да не бъдат изпълними за диска, който възпроизвеждате.

Показване на друга страница ◀ 1/21 ▶

Тъй като DVD аудиодисковете могат да имат съдържание с голям обем, има различни начини да се види това, което се намира на диска.

1. Натиснете DISP. по време на възпроизвеждане.
2. Натиснете ▲/▼, за да изберете иконата 'страница'.
3. Натиснете ◀▶, за да изберете номер на страница.

Това, което се появява на екрана, е различно при различните дискове, защото наличната информация зависи от начина, по който е създаден диска.

Забележка

Тъй като авторството на DVD аудиодисковете е различно, някои от опциите, които се показват на телевизионния екран, може да не бъдат изпълними за диска, който възпроизвеждате.

Експлоатация с аудио компактдиск и диск с MP3/WMA

Възпроизвеждане от аудио CD или MP3/WMA диск **CD** **MP3** **WMA**

DVD/CD ресивъра може да възпроизвежда записи, форматиращи в MP3/WMA, върху CD-ROM, CD-R или CD-RW дискове.

Аудио CD

Щом поставите аудио CD, на телевизионния екран се появява меню. Натиснете ▲ / ▼, за да изберете писта, после натиснете PLAY или ENTER и възпроизвеждането започва.

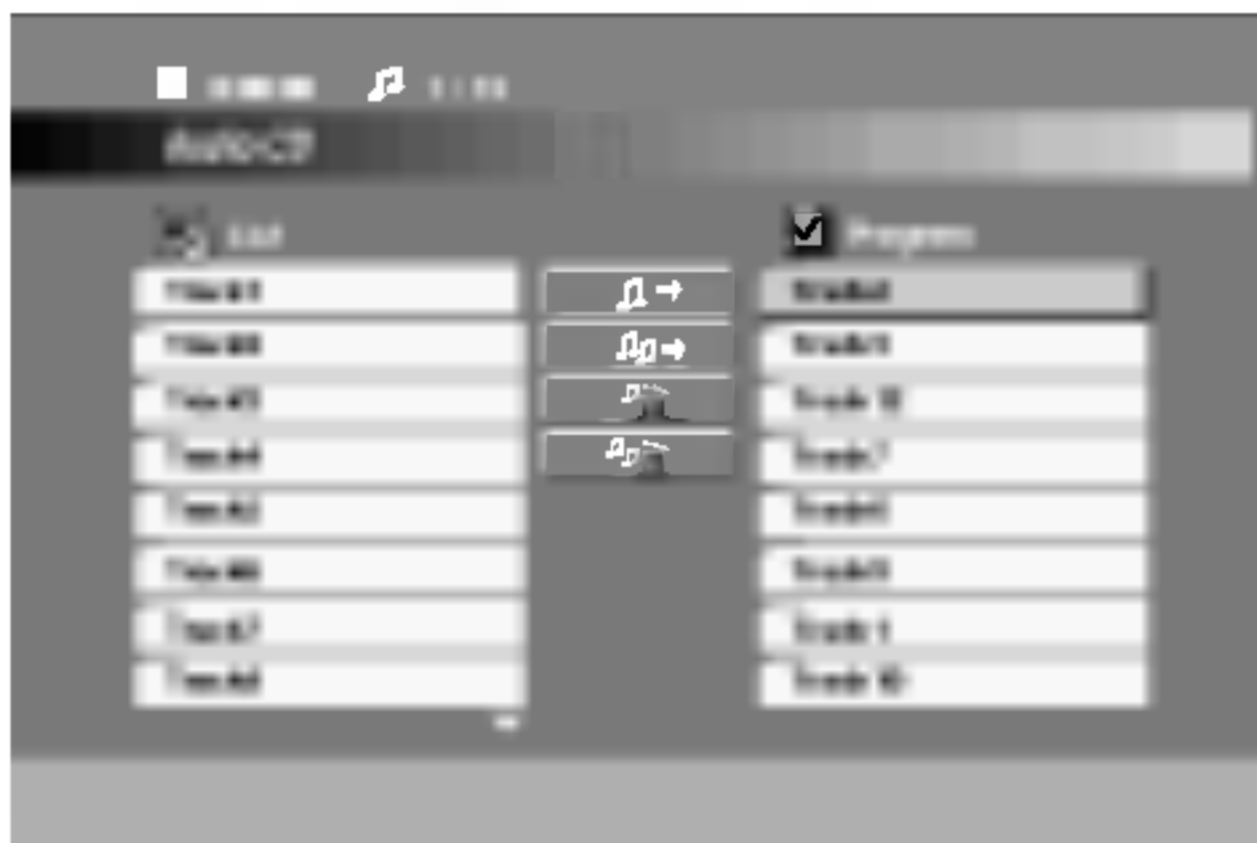

MP3 / WMA

1. Натиснете ▲ / ▼, за да изберете папка, и натиснете ENTER, за да видите съдържанието на папката.
2. Натиснете ▲ / ▼, за да изберете писта, после натиснете PLAY или ENTER.



Забележки

- Ако се намирате във файлов списък върху менюто MP3/WMA и искате да се върнете към списъка на папките, използвайте ▲ / ▼, за да осветите папката и натиснете ENTER.
- Натиснете MENU, за да се придвижите към следващата страница.
- Върху CD с MP3/WMA и JPEG можете да превключвате от MP3/WMA на JPEG. Натиснете TITLE и думата MP3/WMA или JPEG в горната част на менюто ще се освети. След това използвайте ▲ / ▼, за да изберете MP3/WMA или JPEG, после натиснете ENTER.

Пауза **CD** **MP3** **WMA**

1. Натиснете PAUSE/STEP по време на възпроизвеждане.
2. За да се върнете към възпроизвеждане, натиснете PLAY или натиснете отново PAUSE/STEP.

Преминаване към друга писта **CD** **MP3** **WMA**

- Натиснете кратко I◀◀ или ▶▶I по време на възпроизвеждане, за да отидете на следващата писта или за да се върнете към началото на текущата писта.
- Натиснете два пъти I◀◀, за да отидете на предишната писта.
- В случай на аудио CD: за да отидете по време на възпроизвеждане директно на дадена песен, въведете номера на песента, като използвате цифровите бутони (0-9).

Повтаряне на писта / всичко / изкл **CD** **MP3** **WMA**

Можете да възпроизвеждате писта / всичко върху диска.

1. Натиснете REPEAT по време на възпроизвеждане от диск. Появява се иконата за повторение.
2. Натиснете REPEAT, за да изберете желанния режим на повторение.
 - TRACK: повтаря се текущата писта
 - ALL: повтарят се всички писти на диска.
 - Off (без дисплей): не се възпроизвежда повторно.

Търсене **CD** **MP3** **WMA**

1. Натиснете ◀◀ или ▶▶ по време на възпроизвеждане. Сега възпроизвеждащото устройство ще отиде към режим за търсене SEARCH.
2. Натиснете неколккратно ◀◀ или ▶▶, за да изберете необходимата скорост: ◀◀X2, ◀◀X4, ◀◀X8 (обратна посока), или ▶▶X2, ▶▶X4, ▶▶X8 (напред).
3. За да излезете от режим "Търсене", натиснете PLAY.

Съвместимостта на MP3 / WMA дисковете с този плейър е ограничена както следва:

- Честота на импулсна модулация: в рамките на 32 - 48 kHz (MP3), в рамките на 24 - 48kHz (WMA)
- Скорост в битове: в рамките на 8 - 320kb/сек. (MP3), 32 - 192kb/сек. (WMA)
- Плейърът не може да чете MP3/WMA файл, който има различно от ".mp3" / ".wma". разширение.
- Физическият формат на CD-R трябва да бъде ISO 9660
- Ако запишете файлове MP3 / WMA, като използвате софтуер, който не може да създава файлова система (напр. Direct-CD), възпроизвеждането на MP3 / WMA файлове е невъзможно. Препоръчваме ви да използвате Easy-CD Creator, който създава файлова система ISO 9660.
- Имената на файловете трябва да имат максимум 8 букви и трябва да съдържат разширение .mp3 или .wma.
- Те не трябва да съдържат специални знаци, като / ? * : " < > | и т.н.
- Общият брой на файловете върху диска трябва да бъде по-малък от 999.

Този DVD/CD ресивъра изисква дисковете и записите да отговарят на някои технически стандарти с цел постигане на оптимално качество на възпроизвеждане. Фабрично записаните DVD-та са настроени автоматично на тези стандарти. Има много различни типове на формати за записваеми дискове (вкл. CD-R, съдържащи файлове MP3 или WMA файлове) и те изискват някои предварителни условия (вж. по-горе), за да гарантират съвместимо възпроизвеждане.

Клиентите трябва да имат предвид, че се изисква разрешение за сваляне на файлове MP3 / WMA и музика от Интернет. Нашата компания няма право да издава такова разрешение. Разрешението трябва винаги да се търси от собственика на авторското право.

Експлоатация с JPEG диск

Разглеждане на JPEG дискове **JPEG**

Този уред може да възпроизвежда дискове с JPEG файлове. Преди да възпроизведате записи в JPEG формат, прочетете бележките за записи в JPEG формат вдясно.

- 1** Поставете диск и затворете гнездото.
На TV екрана се появява меню JPEG.



- 2** Натиснете ▲ / ▼, за да изберете папка, и натиснете ENTER.

Появява се списъкът на файловете в папката. Ако се намирате в списък на файлове и искате да се върнете в предишния списък на папки, използвайте бутоните ▲ / ▼ на дистанционното, за да осветите  и натиснете ENTER.

- 3** Ако искате да разгледате даден файл, натиснете ▲ / ▼, за да осветите файла, и натиснете ENTER или PLAY. Докато разглеждате даден файл, можете да натиснете STOP, за да се придвижите към предходното меню (меню JPEG).

Съвет

- Има четири възможности за избор на скорост за разглеждане на слайдове (Slide Speed):  :
> бавна, >> нормална, >>> бърза, и || изключена.
Използвайте ▲ ▼ ◀ ▶, за да осветите Speed (скорост).
След това използвайте ◀ / ▶, за да изберете опцията, която желаете да използвате, след което натиснете ENTER.
- Ако за скоростта (Speed) изберете опцията „изключена“ (Off), разглеждането на слайдове се изключва.

Показване на слайдове **JPEG**

Използвайте ▲ ▼ ◀ ▶, за да осветите иконата  (показване на слайдове), а след това натиснете ENTER.

Неподвижна картина **JPEG**

- Натиснете PAUSE/STEP по време на показване на слайдове. Сега плейърът ще влезе в режим на пауза.
- За да се върнете към показването на слайдове, натиснете PLAY или натиснете отново PAUSE/STEP.

Прехвърляне към друг файл **JPEG**

Докато разглеждате картина, за да се прехвърлите към следващия или предходния файл, натиснете SKIP (◀◀ или ▶▶).

Завъртане на картината **JPEG**

Натиснете ◀ / ▶ по време на показване на картина, за да я завъртите по посока на часовниковата стрелка или обратно на часовниковата стрелка.

Съвместимостта на JPEG дисковете с този плейър е ограничена както следва:

- В зависимост от размера и броя на JPEG файловете на DVD/CD ресивъра може да бъде необходимо повече време, за да прочете съдържанието на диска. Ако не видите екранния дисплей след няколко минути, някои от файловете може да са твърде големи – намалете разделителната способност на JPEG файловете до по-малка, т.е. от 2760 x 2048 пиксела, и запишете друг диск.
- Общият брой на файлове и папки на диска трябва да бъде по-малък от 999.
- Някои дискове могат да бъдат несъвместими поради различен формат на запис или поради състоянието на диска.
- Преди да копирате файловете в макета (layout) на CD за запис, трябва да се уверите, че избраните файлове имат разширение “.jpg”.
- Ако те имат разширения “.jpe” или “.jpeg”, моля, преименувайте файловете на “.jpg”.
- Файловете с имена без разширение “.jpg” няма да могат да се прочетат от този DVD/CD ресивъра. Дори и файловете да се показват като JPEG изображения в Windows Explorer.

Програмирано възпроизвеждане **CD** **MP3** **WMA**

Функцията Програмиране ви дава възможност да съхраните в паметта на плейъра любимите си писти от който и да било диск. Една програма може да съдържа 300 писти.

1 Поставете диск.

Audio CD и MP3/WMA дискове:

Ва екрана се появява меню AUDIO CD или MP3/WMA.



Audio CD Menu

MP3/WMA Menu

2 Изберете песен от списъка „List“, след това натиснете PROGRAM или изберете иконката “**D**→ (Добави)”, после натиснете ENTER, за да поставите избраната песен в списъка „Program“. Повторете операцията, за да поставите допълнителни писти в списъка.

N Забележка

Можете да добавите всички песни от диска. Изберете иконката “**D**→ (Добави всичко)”, а след това натиснете ENTER..

3 От програмния списък изберете пистата, с която искате да започне възпроизвеждането. Натиснете MENU, за да се придвижите към следващата страница.

4 За да започне възпроизвеждането, натиснете PLAY или ENTER. Възпроизвеждането започва в реда, в който сте програмирали пистите. Възпроизвеждането спира, щом всички писти от програмния списък бъдат възпроизведени веднъж.

5 За да възобновите нормалното възпроизвеждане след програмираното възпроизвеждане, изберете писта от списък AUDIO CD (или MP3/WMA) и после натиснете PLAY.

Повторение на програмирани писти

1. Докато дискът се възпроизвежда, натиснете REPEAT. Появява се иконата за повторение.
2. За да изберете желанния режим на повторение, натиснете REPEAT.
 - Track: повтаря се текущата писта.
 - All: повтарят се всички писти от програмния списък.
 - Off (без дисплей): не повтаря възпроизвеждането.

Изтриване на писта от програмния списък

1. С помощта на ▲ ▼ изберете пистата, която искате да изтриете от програмния списък.
2. Натиснете CLEAR. Или изберете иконката “**⌫** (Изтрий)”, след това натиснете ENTER, за да поставите избраната песен в списъка „Program“. За да изтриете други писти от списъка, повторете операцията.

Изтриване на целия програмен списък

Използвайте ▲ / ▼, за да изберете “**⌫** (изтрий всичко)”, после натиснете ENTER.

N Забележка

Програмите се изтриват също и при изваждане на диска.

Работа с DivX диск

С този DVD/CD плейър можете да възпроизведете филми от DivX дискове.

- 1** Поставете диска и затворете гнездото. Менюто DivX се появява на телевизионния екран.

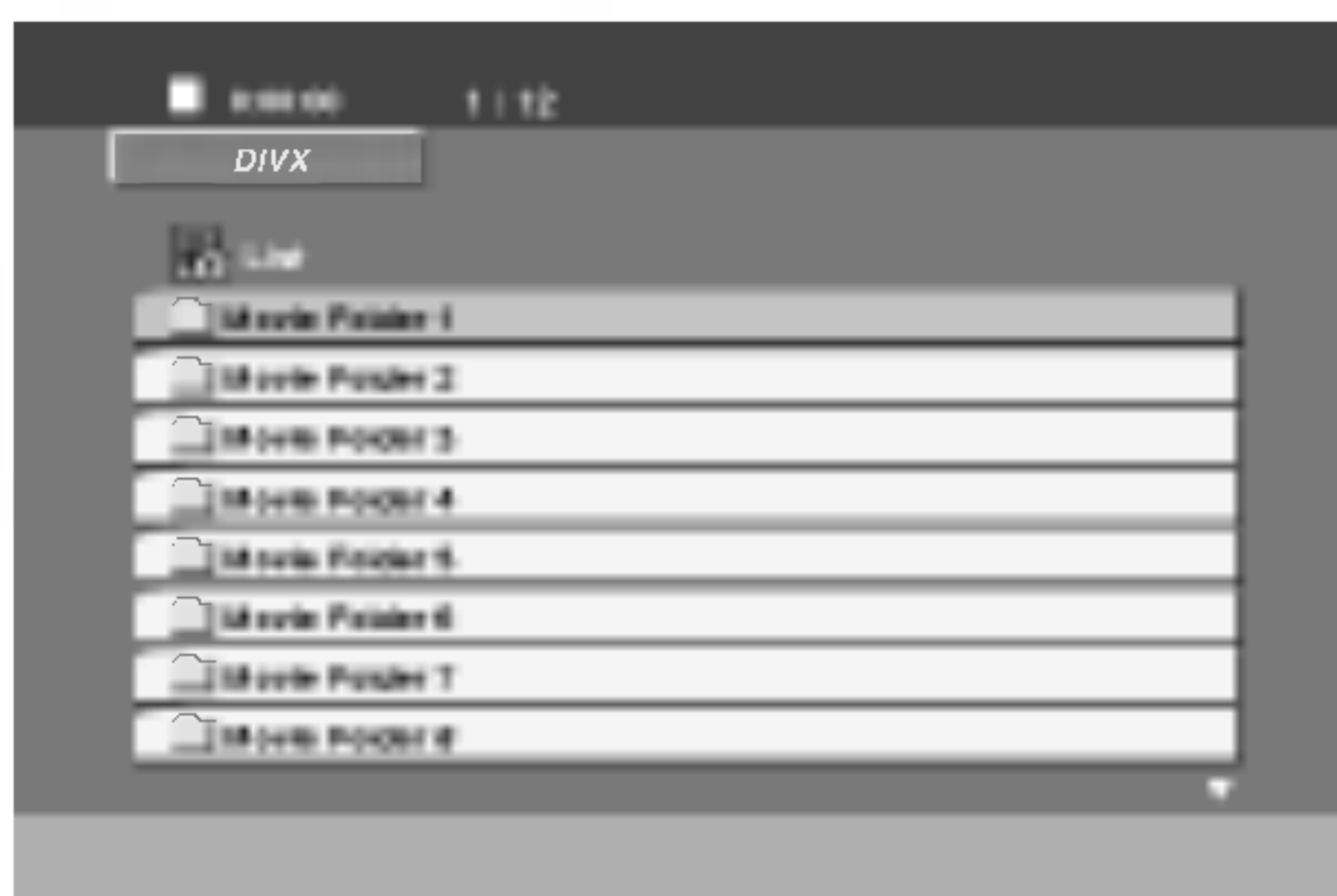

- 2** Натиснете ▲ / ▼, за да изберете папка и натиснете ENTER. Появява се списък на файловете в папката. Ако сте в списъка на файловете и искате да се върнете към списъка на папките, използвайте бутоните ▲ / ▼ на дистанционното, за да осветите [] и натиснете ENTER.

- 3** Ако искате да гледате даден филм, натиснете ▲ / ▼, за да осветите файла и натиснете ENTER или PLAY.

- 4** Натиснете STOP, за да излезете.

N Забележки

- Непременно трябва да изберете режим "SUBTITLE ON", преди да възпроизведете DivX файл, като всеки път натискате ENTER.
- Ако субтитрите във файла са на повече от два езика, възможно е използването само на оригиналните субтитри.
- Звуковият режим Pro logic II не е разрешен за DivX файлове.
- DivX файловете от вашата карта с памет няма да могат да се възпроизведат.

Съвместимостта на DivX дисковете с този плейър е ограничена както следва:

- Разделителната способност на DivX файла е под 720x576 (Ш x В) пиксела.
- Името на файла на субтитрите на DivX може да съдържа до 20~40 знака.
- Ако в DivX файла има код, невъзможен за прочитане, на дисплея се появява знак " _ ".
- Ако броят на екранните кадри е над 30 в секунда, този уред може да не работи нормално.
- Ако видео- и аудиоструктурата на записания файл не е пакетна, се възпроизвежда или видео, или аудио.
- Ако файлът е записан с GMC, уредът работи само с 1-пунктово ниво на запис.
* GMC?
GMC е акроним на Global Motion Compensation. Това е инструмент за кодиране, специфициран в стандарт MPEG4. Някои MPEG4 енкодери, като DivX или Xvid, имат тази опция. Съществуват различни нива на GMC кодиране, наричани обикновено 1-пунктов, 2-пунктов, или 3-пунктов GMC.

Възпроизводим DivX файл

- ".avi ", ".mpg ", ".mpeg "

Възпроизводим Codec формат

- "DIVX3.xx ", "DIVX4.xx ", "DIVX5.xx ", "XVID ", "MP43 ", "3IVX ", "MP42 "

Възпроизводим аудиоформат

- "AC3 ", "DTS ", "PCM ", "MP3 ", "WMA "
- Честота на импулсна модулация: в рамките на 32 - 48 kHz (MP3), в рамките на 24 - 48kHz (WMA)
- Скорост в битове: в рамките на 32 - 320 kb/сек. (MP3), 40 - 192 kb/сек.

Настройка на тонколониите

Направете следните настройки за вградения 5.1-канален съраунд декодер.

- 1** Натиснете **SETUP**.
Появява се менюто за настройки
- 2** Използвайте **▲ / ▼** за да изберете опцията **AUDIO**, а след това натиснете **▶** за да се придвижите към второто ниво.
- 3** Използвайте **▲ / ▼** за да изберете опцията **Speaker Setup** (настройка на тонколони), а след това натиснете **▶** да се придвижите към третото ниво. “Select” (избери) се осветява.
- 4** Натиснете **ENTER** и се появява менюто **5.1 Speaker Setup** (Настройка на 5.1. тонколони).



- 5** Използвайте **◀ / ▶** за да изберете желаната тонколони.
- 6** Настройте опциите, като използвате бутоните **▲ / ▼ / ◀ / ▶**.
- 7** Натиснете **ENTER**, за да потвърдите избора си. Върнете се към предходното меню.

Избор на тонколони

Изберете тонколониата, която искате да настроите (предна тонколони (Front) лява (Left), централна тонколони (Center), предна тонколони дясна (Right), задна тонколони (Rear) дясна (Right), задна тонколони лява (Left) или събуфър (SubWoofers))

N Забележка

Някои настройки не са разрешени от лицензионното споразумение с Dolby Digital.

size (размер)

Тъй като параметрите на тонколониата са фиксирани, не може да промените настройката.

Volume (сила на звука)

Натиснете **◀ / ▶** за да настроите нивото на възпроизвеждания звук от избраната тонколони. (-5dB ~ +5dB)

Разстояние

Ако свържете тонколони към своя DVD/CD ресивър, настройката на разстоянието дава информация на тонколониите на какво разстояние трябва да пътува звукът, за да достигне зададената от вас точка на слушане. Това позволява на звука от всяка тонколони да достигне до слушателя едновременно.

Натиснете **◀ / ▶** за да настроите разстоянието на избраната тонколони.

N Забележка

Можете да регулирате разстоянието (Distance) само от централната (Center) тонколони и задните (Rear) тонколони (лява (L) и дясна(R)).

Тест

Натиснете **◀ / ▶** за да тествате сигналите от всяка тонколони. Регулирайте силата на звука, за да съвпадне със силата на звука на тестовите сигнали, запаметени в системата.

Преден (Front) ляв (L) → Централен (Center) →
Преден (Front) десен (R) → Заден (Rear) десен (R) →
Заден (Rear) ляв (L) → Събуфър (SubWoofers)

Допълнителна информация

Памет за последното състояние **DVD**

Този плейър запамятава последната сцена от последния гледан диск. Последната сцена остава в паметта, дори ако извадите диска от плейъра или изключите плейъра. Ако заредите диска, чиято сцена е запаметена, сцената автоматично се извиква на екран.

N Забележки

- Настройките се съхраняват в паметта за използване по всяко време.
- Този DVD/CD ресивър не запамятава настройките, ако изключите DVD/CD ресивъра преди началото на възпроизвеждането му.

Скринсейвър

Скринсейвърът се появява, когато оставите DVD плейера в режим „Stop“ за около пет минути.

Избор на система

Трябва да изберете подходящия системен режим за вашата телевизионна система. Ако на дисплея се появи NO DISC ('няма диск'), натиснете и задръжте PAUSE/STEP върху предния панел или на дистанционното повече от 5 секунди, за да можете да изберете система (PAL, NTSC или AUTO).

- Ако избраната система не съвпада със системата на вашия телевизор, няма да може да се покаже нормална цветна картина.

AUTO: Изберете, когато DVD/CD приемникът е свързан към многосистемен (Multi system) телевизор.

NTSC: Изберете, когато DVD/CD приемникът е свързан към NTSC телевизор.

PAL: Изберете, когато DVD/CD приемникът е свързан към PAL телевизор.

Управление на телевизора

Вашето дистанционно управление може да управлява както вашия DVD/CD ресивър, така и ограничени функции на вашия телевизор LG.

За да работите с вашия телевизор LG, следвайте инструкциите по-долу:

1 Преди да използвате дистанционното управление, натиснете **TV**, за да изберете уреда, който ще управлявате. За превключване на режима на дистанционното управление (за работа с различен уред) първо трябва да натиснете **TV**.

2 За работа с телевизор LG се използват бутоните **POWER**, **CH(▼/▲)**, **VOLUME (+/-)**, **VOLUME (+/-)** и **INPUT** върху дистанционното управление.

Настройка на кодовете на дистанционното управление за телевизор LG

- Задръжте натиснат бутона **POWER** и натиснете неколккратно бутон **PR/CH(+/-) (▼/▲)**, докато телевизорът не се включи или изключи.

N Забележка

Ако дистанционното управление не може да работи конкретно с вашия телевизор, опитайте с друг код или използвайте дистанционното управление, доставено първоначално с телевизора LG.

Поради многообразието на кодове, използвани от производителите, **НАШАТА КОМПАНИЯ** не може да гарантира, че дистанционното управление ще работи с всеки модел телевизор от марката LG.

Предварително задаване на радиостанциите

Можете предварително да зададете 50 станции за амплитудно (AM) и честотно (FM) модулиран сигнал. Преди нагласяване се уверете че силата на звука е намалена до минимум.

- 1** Натиснете **BAND** върху дистанционното, докато на дисплея се появи **FM** или **AM**.
- 2** И тогава всеки път, когато натиснете бутона **BAND**, **FM** и **AM** се променят редуващо се.
- 3** Натиснете и задръжте бутони за **Настройка TUNING** ◀◀ ◀◀ или ▶▶ ▶▶ за около две секунди докато честотната индикация започне да се променя, след това ги отпуснете.
Сканирането спира когато приемника за цифрови видеодискове DVD приемника се настрои на станция. В прозорчето на дисплея се появява "TUNED" (настроена) и "STEREO" (за стереопрограмата).
- 4** Натиснете **PROG./MEMO.** върху дистанционното управление.
На дисплея започва да мига номер за предварително запаметяване на радиостанция.
- 5** Натиснете **PR(▲/▼)** върху дистанционното управление, за да изберете желаната от вас номер за предварително запаметената радиостанция.
- 6** Натиснете отново **PROG./MEMO.** върху дистанционното управление.
Станцията е съхранена.
- 7** Повторете стъпки от 3 до 6 за да съхраните други станции.

За да настроите на станция със слаб сигнал
Натискайте повторно бутони за **Настройка TUNING** ◀◀ ◀◀ или ▶▶ ▶▶ в стъпка 3, за да настроите на станцията ръчно.

За да изчистите всичките запаметени станции
Натиснете и задръжте **PROG./MEMO** за около две секунди, докато на дисплея се появи "CLEAR ALL", и тогава натиснете отново **PROG./MEMO**; станциите се изтриват.

- Ако неволно влезете в режим "CLEAR ALL" (изтрий всичко) и не желаете да изтриете паметта, не натискайте никакъв бутон. След няколко секунди "CLEAR ALL" ще изчезне от дисплея от само себе си и ще се възстанови нормалният режим.

N Забележка

Ако всички станции са били вече въведени, за миг на прозорчето на дисплея ще се появи съобщението за запълване **FULL**, и след това ще замига предварително зададен номер. За да промените предварително зададения номер следвайте стъпки 5 - 6 както по-горе.

Слушане на радиото

Първо, предварително задайте радиостанции в паметта на приемника за цифрови DVD/CD приемника (виж "Предварително задаване на радиостанции" отляво").

- 1** Натискайте бутона **BAND** докато в прозорчето на дисплея се появи **AM** или **FM**.
Нагласена е последната приемана станция.
- 2** Повторяемо натискайте бутона за **Предварително зададени PR(▲/▼)** за да подберете желаната от вас предварително зададена станция.
Всеки път когато натиснете бутона, приемникът за цифрови DVD приемника се пренастройва на по една предварително зададена станция.
- 3** Задайте силата на звука, като завъртите **VOLUME** за сила на звука върху устройството, или като неколккратно натиснете **VOLUME +** или **-** на дистанционното управление.

Изключване на радиото

Натиснете **POWER**, за да изключите DVD/CD приемника или изберете друг функционален режим (DVD/CD, AV 1...).

За да слушате радиостанции които не са зададени предварително

- Използвайте ръчно или автоматично настройване в стъпка 2.
- За ръчна настройка на станция натиснете **TUN(-) ◀** или **TUN(+)** ▶ върху дистанционното управление
- За автоматична настройка на станция натиснете и задръжте за около две секунди **TUN(-) ◀** или **TUN(+)** ▶ върху дистанционното управление

За да изберете директно предварително програмирана радиостанция

Можете да използвате цифровите бутони на дистанционното, за да изберете директно предварително програмирана радиостанция.

Например, за да слушате предварително програмираната станция 4, натиснете 4 върху дистанционното. За да слушате предварително програмираната станция 19, натиснете 1, а след това 9 (в рамките на 3 секунди).

За ваша справка

- **Ако една честотно модулирана (FM) програма е зашумена**
Натиснете бутона моно/стерео **MONO/ST.** върху предния панел, така че съобщението за стерео "STEREO" да изчезне от прозорчето на дисплея. Няма да има стерео ефект, но приемането ще се подобри. Отново натиснете този бутон за да възстановите стерео-ефекта.
- **За да подобрите приемането**
Нагласете отново антената.

Експлоатация с радио (продължение)

Работа с RDS

Този уред е оборудван с RDS (Radio Data System - система за радиопренос на данни), чрез която по радиото се приема широка гама от информация в FM честотен обхват. Понастоящем използвана в много страни, RDS е система за предаване на опознавателния код на дадена радиостанция или на информация за дадена мрежа, на описание на програмата на радиостанцията, текстово съобщение за радиостанцията или подробности за избор на музика и точно време.

Настройка на RDS

Ако сте настроили радиото на FM станция и тя предава RDS данни, уредът автоматично ще покаже на дисплея опознавателния код на радиостанцията, а на дисплея ще светне както индикаторът RDS, така и следните индикатори: на името на радиостанцията (PS), на типа на програмата (PTY), на радиотекста (RT), и на точното време (CT), ако тези данни се предават от радиостанцията.

Опции за показване на дисплея на RDS информация

Системата RDS има възможност да предава най-разнообразна информация в допълнение към основния опознавателен код, който се появява при първоначална настройка на радиостанцията. При нормално функциониране на RDS на дисплея ще се покаже името на радиостанцията, радиомрежата или буквите на опознавателния код. С натискане на бутон RDS върху дистанционното можете да избирате в последователен цикъл различни типове данни:

(PS ↔ FREQUENCY ↔ PTY ↔ RT ↔ CT)

- **PS (Program service name)** - Името на канала се показва на дисплея.
- **PTY (Programme type recognition)**- Името на типа на програмата се показва на дисплея.
- **RT (Radiotext)**- "Текстово" съобщение, съдържащо специална информация от излъчващата радиостанция. Забележете, че това съобщение може да пробягва по дисплея, за да може да се види цялото съобщение.
- **CT (Time controlled by the channel)**- Дава възможност уредът да приема точното време и да го показва на дисплея.

Забележка

- Някои RDS радиостанции може да не включват някои от тези допълнителни възможности. Ако желаната информация за избрания режим не се предава, на дисплея се показва едно от следните съобщения: **PTY NONE, RT NONE, CT NONE, PS NONE.**

Търсене на програма (PTY)

Главното предимство на RDS е възможността на тази система да кодира радиопредавания с кодовете за разпознаване на типа програма (PTY), с които се обозначават типовете реално излъчвани радиопредавания. Следният списък показва съкращенията, използвани за обозначаване на всички типове програми (PTY), заедно с обясненията на тези типове програми:

NEWS	Новини
AFFAIRS	Текущи събития
INFO	Информация
SPORT	Спорт
EDUCATE	Образователни програми
DRAMA	Драма
CULTURE	Култура
SCIENCE	Наука
VARIED	Разни словесни програми
POP M	Попмузика
ROCK M	Рокмузика
EASY M	Лека музика
LIGHT M	Класическа музика
CLASSICS	Сериозна класическа музика
OTHER M	Друга музика
WEATHER	Синоптична информация
FINANCE	Финансови програми
CHILDREN	Детски програми
SOCIAL	Програми по социални проблеми
RELIGION	Религиозни предавания
PHONE IN	Програми на живо
TRAVEL	Пътувания и екскурзии
LEISURE	Свободно време и хоби
JAZZ	Джазова музика
COUNTRY	Кънтримузика
NATION M	Музика на народите
OLDIES	Стари хитове
FOLK M	Фолклорна музика
DOCUMENT	Документални програми
TEST	Съобщение за пробен сигнал за
	тревога на радиостанцията
ALARM 1	Информация, излъчвана при бедствия

Можете да потърсите даден тип програма (PTY) по следния начин:

- 1** Натиснете **BAND**, за да изберете режим **FM**.
- 2** Натиснете **PTY** върху дистанционното, на дисплея ще се покаже последният използван **PTY**.
- 3** Натискайте многократно **PTY**, за да изберете желания **PTY**.
- 4** Когато е избрано **PTY**, натиснете и задръжте **PTY**. Уредът ще влезе в режим на автоматично търсене. Когато дадена станция бъде настроена, търсенето спира.

Други функции

Настройка на таймер за заспиване (Sleep Timer)

Можете да зададете приемника за цифрови DVD/CD приемника да изключи автоматично в определено време.

1 Натиснете бутона за заспиване SLEEP за да зададете желаното време на заспиване.

Индикаторът за заспиване SLEEP и времето на заспиване се появяват в прозорчето на дисплея.

2 Всеки път, когато натиснете бутона SLEEP, настройката се променя по следния начин.

SLEEP 180 → 150 → 120 → 90 → 80 → 70 → 60 → 50 → 40 → 30 → 20 → 10 → OFF

N Забележка

- Можете да проверите времето, оставащо преди да изключи приемника за цифрови DVD/CD приемника.

Натиснете бутона за заспиване SLEEP. Оставащото време се появява в прозорчето на дисплея.

Dimmer

Тази функция ще се появи на екрана и ще светне лампичката за звука.

Повторяемо натискайте бутона за регулатора за светлина DIMMER.

Заглушаване (Mute)

Натиснете бутона за заглушаване MUTE за да заглушите Вашата уредба.

Можете да заглушите Вашата уредба, например за да отговорите на телефона, индикаторът за заглушаване "MUTE" мига в прозорчето на дисплея.

Използване на букса за слушалки (Headphone Jack)

Свържете щепсела за стерео-слушалки (Ø3.5mm) към конектора PHONES.

Високоговорителите се разкачат автоматично когато включите щепсела на слушалките (не се доставят).

Избор на вход за външен източник

Можете да използвате видеокасетофони или други уреди, свързани към съединителите AV IN и EURO AV или към съединителя Optical. За по-подробна информация относно работата с тях направете справка в ръководството за потребителя, доставено с уреда.

Натиснете неколккратно AUX и D.INPUT върху дистанционното управление, за да изберете желания входен източник.

При всяко натискане на този бутон функционалният режим се сменя в следната последователност:

- AV 1: а избор на аналогов сигнал от входове AV1 AUDIO IN (L/R) и VIDEO 1 IN.
- AV 1 OPT: за избор на оптичен цифров сигнал от входове AV1 VIDEO 1 IN и OPTICAL IN.

- TV-AUDIO: за избор на телевизионен аудиосигнал от SCART.

N Забележки

- Функцията 'Оптичен вход' (Optical input) може да се избере само когато честотата на импулсната модулация на другия уред е от 32 до 96 kHz.
- Можете също така да изберете вход за външен източник с натискане на бутон FUNC. върху предния панел.

XTS (Excellent True Sound – отличен реален звук)

Можете да се наслаждавате на идеален стереофоничен звук от оригинален цифров източник без каквото и да е изкривяване на сигнала.

Всеки път когато натиснете XTS по време на 2-канален режим, настройката се сменя в следната последователност:

XTS- 1 → XTS- 2 → XTS- 3 → NORMAL ...

Съвети:

- XTS- 1: Когато се възпроизвежда филм със слаб басов звук по отношение на основната музика, тази настройка увеличава у вас усещането за звук при събуфъра, което да ви удовлетвори.
- XTS- 2: В режим „2 CH BYPASS“ тази настройка създава ефект на висок дисплей, като възпроизвежда звуковия източник през задните тонколони по същия начин, както през предните тонколони.
- XTS- 3: Можете да използвате и XTS- 1, и XTS- 2 едновременно, като тази настройка може да компенсира относителното понижаване на височината на звука на събуфъра в режим XTS- 2.

N Забележка

- Режим XTS- 2 временно се дезактивира, когато се превключи от 2.1 CH на 5.1 CH, а когато се превключи на 2.1, той се активира.

XTS pro

Уникалното качество на звука на LG Technology създава оптимално звучене, за да можете да възпроизведате перфектно оригиналния звук и да чувствате живия източник на звука.

Всеки път когато натиснете XTS pro, настройката се променя в следната последователност:

XTS-P ON (вкл.) → XTS-P OFF (изкл.)

Кодове на езиците

Използвайте този списък, за да въведете желанния език за следните първоначални настройки:
Disc Audio, Disc Subtitle, Disc Menu.

Език	Код	Език	Код	Език	Код	Език	Код
Абхазки	6566	Фиджи	7074	Лингала	7678	Сенегалски	8373
Афарски	6565	Финландски	7073	Литовски	7684	Словашки	8375
Африкаанс	6570	Френски	7082	Македонски	7775	Словенски	8376
Албански	8381	Галицийски	7176	Малгашки	7771	Сомалийски	8379
Амехарски	6577	Грузински	7565	Кашмирски	7583	Испански	6983
Арабски	6582	Немски	6869	Малаялам	7776	Судански	8385
Арменски	7289	Гръцки	6976	Малтийски	7784	Суахили	8387
Асамски	6583	Гренландски	7576	Маорски	7773	Шведски	8386
Азербайджански	6590	Гуарани	7178	Марати	7782	Тагалски	8476
Башкирски	6665	Гуджарати	7185	Молдавски	7779	Таджикски	8471
Баски	6985	Хауса	7265	Монголски	7778	Тамилски	8465
Бенгалски	6678	Иврит	7387	Науру	7865	Татарски	8484
Бутански	6890	Хинди	7273	Непалски	7869	Телугу	8469
Бихарски	6672	Унгарски	7285	Норвежки	7879	Тайландски	8472
Бретонски	6682	Исландски	7383	Ория	7982	Тибетски	6679
Български	6671	Индонезийски	7378	Панджаби	8065	Тигриня	8473
Бирмански	7789	Интерлингва	7365	Пуцу	8083	Тонгански	8479
Белоруски	6669	Ирландски	7165	Персийски	7065	Турски	8482
Камбоджански	7577	Италиански	7384	Полски	8076	Туркменски	8475
Каталунски	6765	Японски	7465	Португалски	8084	Туи	8487
Китайски	9072	Явански	7487	Кечуа	8185	Украински	8575
Корсикански	6779	Каннада	7578	Реторомански	8277	Урду	8582
Хърватски	7282	Кашмирски	7583	Румънски	8279	Узбекски	8590
Чешки	6783	Казахски	7575	Руски	8285	Виетнамски	8673
Датски	6865	Киргизки	7589	Самоански	8377	Волапук	8679
Холандски	7876	Корейски	7579	Санскритски	8365	Уелски	6789
Английски	6978	Кюрдски	7585	Шотландски келтски	7168	Волоф	8779
Есперанто	6979	Лаоски	7679	Сръбски	8382	Ксосоа	8872
Естонски	6984	Латински	7665	Сърбохърватски	8372	Идиш	7473
Фарьорски	7079	Латвийски	7686	Шона	8378	Йоруба	8979
				Синдхи	8368	Зулуски	9085

Кодове на държави

Изберете код на държавата от този списък

Държава	Код	Държава	Код	Държава	Код	Държава	Код
Афганистан	AF	Етиопия	ET	Малайзия	MY	Саудитска Арабия	SA
Аржентина	AR	Фиджи	FJ	Малдивски острови	MV	Сенегал	SN
Австралия	AU	Финландия	FI	Мексико	MX	Сингапур	SG
Австрия	AT	Франция	FR	Монако	MC	Словашка република	SK
Белгия	BE	Германия	DE	Монголия	MN	Словения	SI
Бутан	BT	Великобритания	GB	Мароко	MA	Южна Африка	ZA
Боливия	BO	Гърция	GR	Непал	NP	Южна Корея	KR
Бразилия	BR	Гренландия	GL	Холандия	NL	Испания	ES
Камбоджа	KH	Хърд и МкДонлд о.	HM	Холандски Антили	AN	Шри Ланка	LK
Канада	CA	Хонконг	HK	Нова Зеландия	NZ	Швеция	SE
Чили	CL	Унгария	HU	Нигерия	NG	Швейцария	CH
Китай	CN	Индия	IN	Норвегия	NO	Тайван	TW
Колумбия	CO	Индонезия	ID	Оман	OM	Тайланд	TH
Конго	CG	Израел	IL	Пакистан	PK	Турция	TR
Коста Рика	CR	Италия	IT	РПанама	PA	Уганда	UG
Хърватия	HR	Ямайка	JM	Парагвай	PY	Украйна	UA
Чешка република	CZ	Япония	JP	Филипини	PH	САЩ	US
Дания	DK	Кения	KE	Полша	PL	Уругвай	UY
Еквадор	EC	Кувейт	KW	Португалия	PT	Узбекистан	UZ
Египет	EG	Либия	LY	Румъния	RO	Виетнам	VN
Ел Салвадор	SV	Люксембург	LU	Руска федерация	RU	Зимбабве	ZW

Откриване и отстраняване на неизправности

Преди да се свържете със сервиз проверете следния наръчник за възможната причина на даден проблем.

Симптом	Причина	Корекция
Няма захранване.	<ul style="list-style-type: none"> Силовият шнур е разединен. 	<ul style="list-style-type: none"> Закрепете добре щепсела на силовия шнур в стенния контакт.
Захранването е включено, но приемникът за цифрови видеодискове не работи.	<ul style="list-style-type: none"> Няма поставен диск. 	<ul style="list-style-type: none"> Поставете диск. (Проверете дали на дисплея на възпроизвеждащото устройство е светнал индикатора за цифров DVD/CD приемника, или за аудио компактдиск CD.)
Няма картина.	<ul style="list-style-type: none"> Телевизорът не е настроен да приема сигнален изход от цифров видеодиск. 	<ul style="list-style-type: none"> Подберете подходящия режим за видео вход на телевизора, така че картината от приемника за цифрови DVD/CD приемника да се появи на екрана на телевизора.
	<ul style="list-style-type: none"> Видео кабелът не е добре закрепен. 	<ul style="list-style-type: none"> Свържете видео кабела към буксата както трябва.
	<ul style="list-style-type: none"> Захранването на свързания телевизор е изключено. 	<ul style="list-style-type: none"> Включете телевизора.
Няма звук, или се чува само звук с много ниско ниво.	<ul style="list-style-type: none"> Свързаното с аудио кабел оборудване не е настроено да приема сигнален изход от цифров видеодиск DVD. 	<ul style="list-style-type: none"> Подберете правилния входен режим на аудио приемателя, така че да чувате звука от приемника за цифрови видеодискове DVD.
	<ul style="list-style-type: none"> Аудио кабелите не са закрепени както трябва. 	<ul style="list-style-type: none"> Свържете чрез добро закрепване аудио кабела към буксите.
	<ul style="list-style-type: none"> Захранването на оборудването, свързано с аудио кабела, е изключено. 	<ul style="list-style-type: none"> Включете оборудването свързано с аудио кабела.
	<ul style="list-style-type: none"> Свързващият шнур на озвучаването е повреден. 	<ul style="list-style-type: none"> Заменете го с нов такъв.
Възпроизвежданата картина е лоша.	<ul style="list-style-type: none"> Дискът е замърсен. 	<ul style="list-style-type: none"> Почистете диска.
Приемникът за цифрови DVD/CD приемника не стартира възпроизвежда-нето.	<ul style="list-style-type: none"> Няма поставен диск. 	<ul style="list-style-type: none"> Поставете диск. (Проверете дали на дисплея на възпроизвеждащото устройство е светнал индикатора за цифров DVD/CD приемника, или за аудио компактдиск CD.)
	<ul style="list-style-type: none"> Поставен е невъзможен за възпроизвеждане диск. 	<ul style="list-style-type: none"> Поставете пригоден за възпроизвеждане диск. (Проверете типа на диска, цветовата система и регионалния код.)
	<ul style="list-style-type: none"> Дискът е поставен наопаки. 	<ul style="list-style-type: none"> Поставете диска с възпроизвеждащата страна надолу.
	<ul style="list-style-type: none"> Дискът не е поставен вътре във водача. 	<ul style="list-style-type: none"> Поставете диска върху дисковия поднос правилно вътре във водача.
	<ul style="list-style-type: none"> Дискът е мръсен. 	<ul style="list-style-type: none"> Почистете диска.
	<ul style="list-style-type: none"> На екрана на телевизора има меню. 	<ul style="list-style-type: none"> Натиснете бутона за настройка SETUP за да изключите меню-екрана.
	<ul style="list-style-type: none"> Зададено е ниво на класификация. 	<ul style="list-style-type: none"> Анулирайте функцията за класифициране Rating, или променете класификационното ниво.
Чува се силно бръмчене или шум	<ul style="list-style-type: none"> Контактите и гнездата са замърсени. 	<ul style="list-style-type: none"> Почистете ги с парче плат, леко навлажнено със спирт.
	<ul style="list-style-type: none"> Дискът е замърсен. 	<ul style="list-style-type: none"> Почистете диска.
	<ul style="list-style-type: none"> Високоговорителите и компонентите са лошо свързани. 	<ul style="list-style-type: none"> Свържете високоговорителите и компонентите както трябва.
	<ul style="list-style-type: none"> DVD-приемникът е разположен твърде близо до телевизора. 	<ul style="list-style-type: none"> Преместете телевизора си настрани от аудио компоненти.

Откриване и отстраняване на неизправности (продължение)

Симптом	Причина	Корекция
Радиостанци-ите не могат да бъдат настроени	• Антената е неправилно настроена или свързана.	• Свържете антените както трябва.
	• Силата на сигнала от станциите е твърде слаба (когато настройвате с автоматична настройка).	• Регулирайте антените и ако е необходимо свържете външна антена.
	• Никакви станции не са били зададени предварително, или предварително зададените станции са били изчистени (когато настройвате чрез сканиране на предварително зададени станции).	• Настройте станцията ръчно. • Предварително задайте станциите (страница 27).
Дистанцион-ното управление не работи както трябва.	• Дистанционното управление не е насочено към дистанционния сензор на приемника за цифрови DVD/CD приемника.	• Насочете дистанционното управление към дистанционния сензор на приемника за цифрови DVD/CD приемника.
	• Дистанционното управление е твърде далеч от приемника за цифрови DVD/CD приемника.	• Експлоатирайте дистанцион-ното управление на разстояние до около 7 метра.
	• На пътя между дистанционното управление и приемника за цифрови DVD/CD приемника има препятствие.	• Отстранете препятствието.
	• Батериите в дистанционното управление са изчерпани.	• Заменете батериите с нови такива.
Дисплеят на предния панел е доста тъмен.	• Поставете такъв DVD диск.	• Натиснете DIMMER на дистанционното.

Спецификация

Общо	Захранване	Направете справка с главната табелка		
	Консумирана мощност	Направете справка с главната табелка		
	Маса	3.9 kg		
	Външни размери (Ш x В x Д)	430 x 54 x 350 mm		
	Работни условия	Температура: 5°C до 35°C, Положение на работа: Хоризонтално		
	Работна влажност	5% до 85%		
CD/DVD	Лазер	Полупроводников лазер, дължина на вълната 650 nm		
	Система на сигнала	PAL 625/50, NTSC 525/60		
	Честотна характеристика (аудио)	140 Hz до 20 kHz		
	Съотношение сигнал/шум (аудио)	Повече от 75 dB (1 kHz, NOP, 20 kHz LPF/A-Филтър)		
	Динамичен обхват (аудио)	Повече от 70 dB		
	Изкривяване на високочестотни хармоници (аудио)	0.5 % (1 kHz, при положение 12W) (20 kHz LPF/A-Филтър)		
Video	Видео вход	1.0 V (p-p), 75 Ω, негативна синхронизация, RCA jack x 1/ SCART (TO TV)		
	Видео изход	1.0 V (p-p), 75 Ω, негативна синхронизация, RCA jack x 1/ SCART (TO TV)		
	S-тип видео изход	(Y) 1.0 V (p-p), 75 Ω, негативна синхронизация, мини DIN 4-щифтов x 1 (C) 0.3 V (p-p), 75 Ω		
	Component Video output	(Y) 1.0 V (p-p), 75 Ω, негативна синхронизация, RCA jack x 1 (Pb)/(Pr) 0.7 V (p-p), 75 Ω, RCA jack x 1		
Тунер	FM	Обхват на настройка	87.5 - 108.0 MHz или 65.0 - 74.0 MHz, 87.5 - 108.0 MHz	
		Междинна честота	10.7 MHz	
		Съотношение сигнал/ шум	60 dB (Mono)	
	AM [MW]	Честотна характеристика	140 - 10,000 Hz	
		Обхват на настройка	522 - 1,620 kHz или 520 - 1,720 kHz	
		Междинна честота	450 kHz	
Amplifier	Стерео режим	100W + 100W (6Ω при 1 kHz, THD 10 %)		
	Обграждащ (съраунд) режим (* В зависимост от настройки-те на режима на озвучаване и източника, може да няма звуков изход.)	Предно: 100W + 100W (THD 10 %) Център*: 100W Обкръжение*: 100W + 100W (6Ω при 1 kHz, THD 10 %) Суббасов високоговорител*: 200W (4Ω при 30 Hz, THD 10 %)		
	Вход	AV IN, OPTICAL AUDIO		
	Изход	S-VIDEO, MONITOR, PHONES: (32 Ω, 1.0 V)		
Високоговорители		Спомагателен високоговорител (LHS-75TBS)	Централна тонколона (LHS-75TBC)	Пасивен събуфър (LHS-75TBW)
	Тип	1-лентова, с 3 високоговорителя	1-лентова, с 3 високоговорителя	1-лентова, с 1 високоговорителя
	Импеданс	6 Ω	6 Ω	4 Ω
	Честотна характеристика	150 - 20,000 Hz	150 - 20,000 Hz	40 - 1,500 Hz
	Ниво на звуково налягане	86 dB/W (1m)	86 dB/W (1m)	82 dB/W (1m)
	Номинална входна мощност	100 W	100 W	200 W
	Максимална входна мощност	200 W	200 W	400 W
	Чисти размери (ШxВxД)	280 x 1200 x 280 mm	500 x 83 x 90 mm	240 x 450 x 390 mm
Тегло нето	2.5kg	0.84kg	9.18kg	
Доставяни принадлежности	<ul style="list-style-type: none"> • Високоговорители 6 • Рамкова AM антена 1 • Дистанционно управление 1 • Видеокабел 1 • Високоговорителни кабели 6 • FM антена 1 • Батерии (AAA) 2 			

* Конструкции и спецификации са предмет на промяна без уведомление.