



Цветен телевизор Инструкция за ползване

Моля прочетете внимателно тази инструкция преди да използвате апарата.
Запазете я за справки по-късно.
Запишете номера на модела и серийния номер на апарата.
Вижте етикета залепен на задния капак и дайте тази информация на дилъра, когато имате нужда от сервизно обслужване.

Модел № :

Сериен № :

P/NO : 3828VA0492S-2/3 (MC049B, 124D/E TX, BU)

Съдържание

Инсталиране	3
Разположение и функции на бутоните за управление	4
Дистанционно управление	
Поставяне на батериите	
Преден панел	
Основни функции	8
Включване и изключване / Избор на програма	
Настройка на силата на звука / Бърз поглед	
Функция Изключване на звука	
Избор на език от екрана (опция)	
Екранни менюта	9
Избор на меню	
Настройка на телевизионните канали	10
Автоматична настройка на програмите	
Ръчна настройка на програмите	
Редактиране на програмите	
Любима програма	
Извикване таблицата на програмите	
Настройка на картината	16
PSM (Памет за статуса на картината)	
Настройка на картината / Око (опция)	
Турбо избор на картината (опция)	
Настройка на звука (опция)	18
SSM (Памет за статуса на звука)	
Настройка на звука	
Турбо избор на звука (опция)	
Избор на изходния звук (опция)	
Сtereo/Двуетично приемане (опция)	
NICAM приемане (опция)	
Настройка навремето	21
Настройка на часовника	
Настройка на таймера за включване и изключване	
Автоматично изключване	
Други функции	22
Режими TV и AV	
Автоматично включване на AV (опция)	
Заклучване за деца / Син фон (опция)	
Наклон (опция) / Размагнетизиране (опция)	
Игри (опция) / Таймер за изключване	
Телетекст (опция)	25
Включване/Изключване / SIMPLE text	
TOP text (опция) / FASTEXT	
Специални функции на телетекста	
Свързване към външно оборудване	28
Вход за антена	
Гнездо за Евро букса	
Гнезда за Аудио-Л/Д (или Аудио)/Видео вход (опция)	
Гнездо за слушалки (опция)	
Указания за отстраняване на проблеми	31

Инсталиране

Захранване

Този приемник се захранва с променлив ток от мрежата, напрежението трябва да съответства на указаното върху етикета на задния капак. Не подавайте прав ток към приемника. При гръмотевични бури или прекъсване на тока изключете антената и захранващия кабел.

Внимание

За избягване на пожар или токов удар не излагайте апарата на дъжд или влага. Не поставяйте върху приемника съдове с течности, това може да причини пожар или да предизвика токов удар.

Сервизно обслужване

Не сваляйте задния капак на приемника, тъй като това може да Ви изложи на високо напрежение и други опасности. В случай, че приемникът не работи нормално, изключете от контакта и се обадете на своя дилър.

Антенa

Свържете кабела на антената към входа обозначен с 75Ω на задния капак. За най-качествено приемане трябва да се ползва външна антена.

Разположение

Поставете Вашия приемник така, че върху екрана да не попада директно силна светлина или слънчеви лъчи. Погрижете се той да не се подлага на ненужни вибрации, влага, прах или топлина. Осигурете на приемника място, позволяващо свободен въздушен поток. Не покривайте вентилационните отвори на задния капак.

Разположение и функции на бутоните за управление

Всички функции могат да се контролират с дистанционното управление. Някои от функциите могат да се регулират и с помощта на бутоните върху предния панел на приемника.

Дистанционно управление

Преди да използвате дистанционното управление поставете в него батерии. Виж следващата страница.

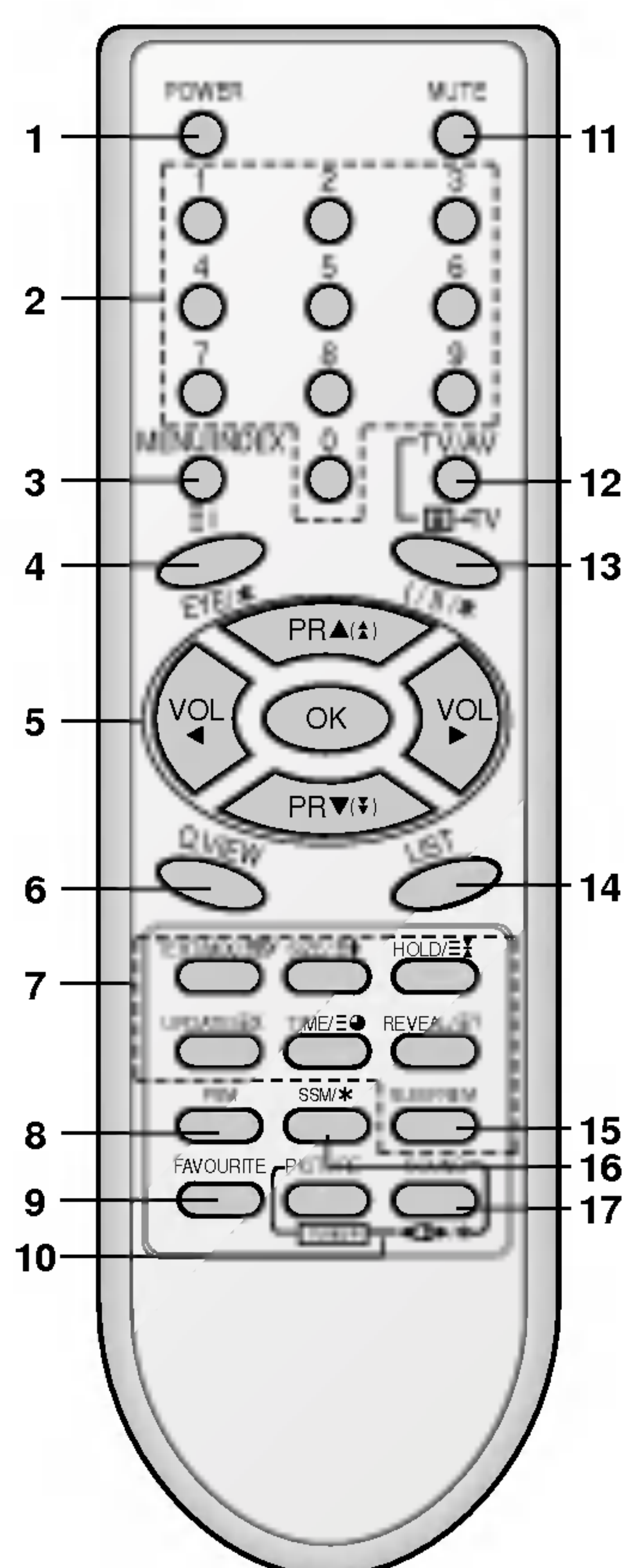

(С ТЕЛТЕКСТ)

- 1. POWER**
Включва приемника от положение готовност или го изключва в положение готовност.
- 2. ЦИФРОВИ БУТОНИ**
Включват приемника от положение готовност или директно избират числото.
- 3. МЕНЮ (или ИНДЕКС)**
Избира менюто.
изберете индексна страница в телетекстен режим (само за моделите с ТЕЛТЕКСТ) (опция)
- 4. EYE/★ (опция)**
Включва или изключва функцията око.
- 5. ▲ (▲) / ▼ (▼) (Програми Нагоре/надолу)**
Избира програма или точка от менюто.
Включва приемника от положение готовност.
автоматично сканира програмите.
◀ / ▶ (Звук Нагоре/Надолу)
Регулира силата на звука.
Регулира настройките в менюто.
OK
Потвърждава избора или показва текущия режим.
- 6. Q.VIEW**
Връща към предишната гледана програма.
- 7. ТЕЛТЕКСТ БУТОНИ (опция)**
Тези бутони се използват за телетекста.
За повече подробности виж раздел Телетекст.
- 8. PSM (Памет за статуса на картината)**
Възстановява предпочитаните настройки на картината.
- 9. FAVOURITE**
Избира любима програма.
- 10. БУТОНИ TURBO PICTURE / SOUND (опция)**
Избира Турбо картина / звук.

Разположение и функции на бутоните за управление

11. MUTE

Включва или изключва звука.

12. TV/AV

Избира режим TV или AV.

Включва приемника от положение готовност.

13. I/II/* (опция)

Избира езика по време на двуезична емисия (опция).

Избира изходящия звук.

14. LIST

Показва таблицата на програмите.

15. SLEEP

Настройва таймера за изключване.

16. SSM/* (Памет за статуса на звука) (опция)

Възстановява предпочитаните настройки на звука.

17. СЪРАУНД (◀▶)/* (опция)

изберете съраунд звук.

ЦВЕТНИ БУТОНИ

Тези бутони се използват за редактиране на телетекста (само моделите с ТЕЛТЕКСТ) или програмата.

Поставяне на батериите

Дистанционното управление се захранва от две батерии тип AAA. За поставяне на батериите обърнете дистанционното управление и отворете капака на гнездото за батериите. Сложете две батерии както е указано със символите за полюсите (+ и -) в гнездото.

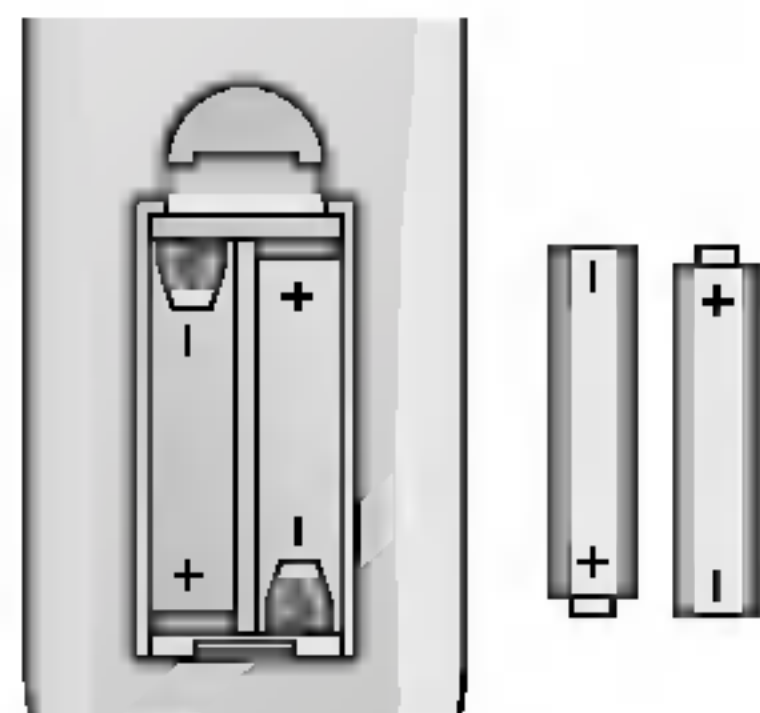

Забележка: За избягване на повреди от евентуално изтичане, извадете батериите, ако не планирате да използвате дистанционното управление за продължителен период от време.

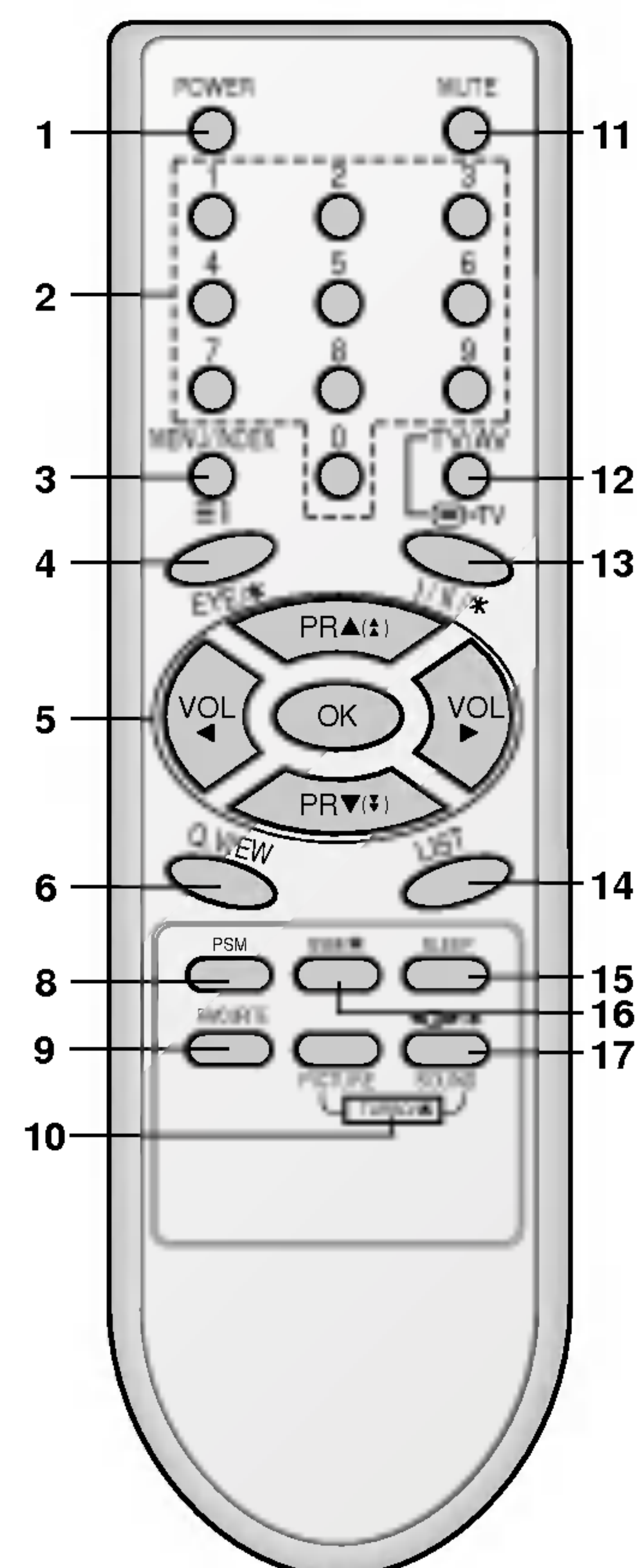

(Без ТЕЛТЕКСТ)

Разположение и функции на бутоните за управление

Преден панел

RZ-21FA35 серия

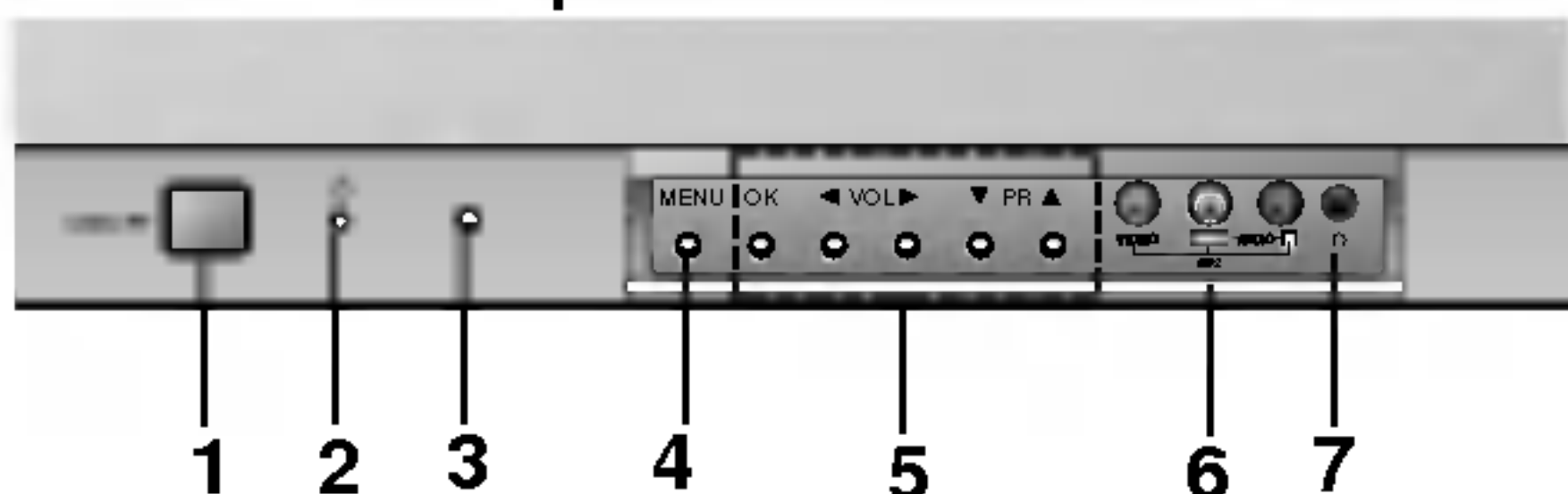

RZ-21FB25 серия

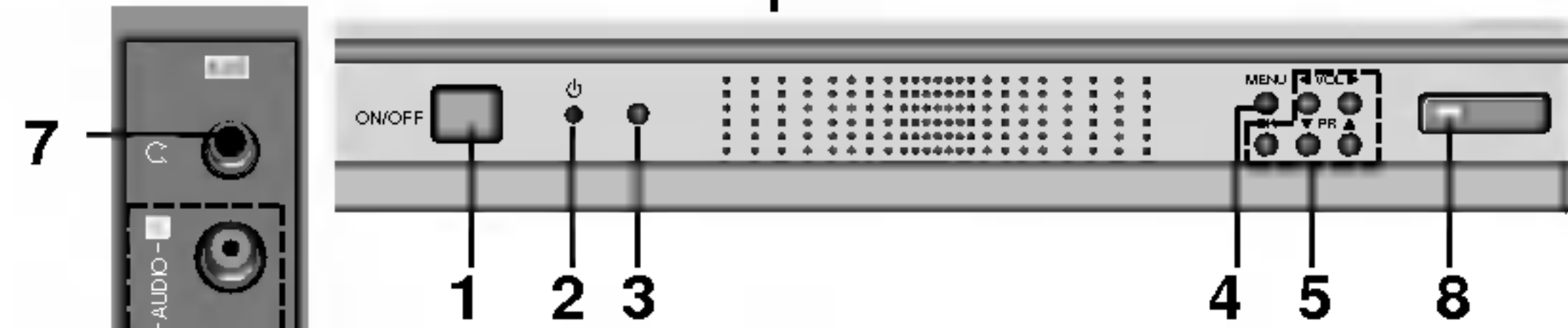

RZ-15/21FB55/56 серия

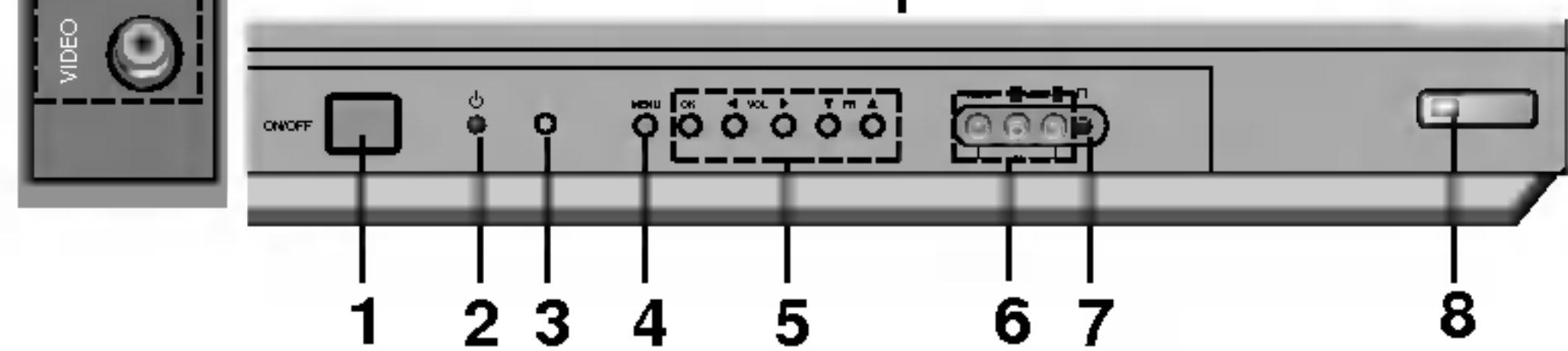

RZ-17/21FB75 серия

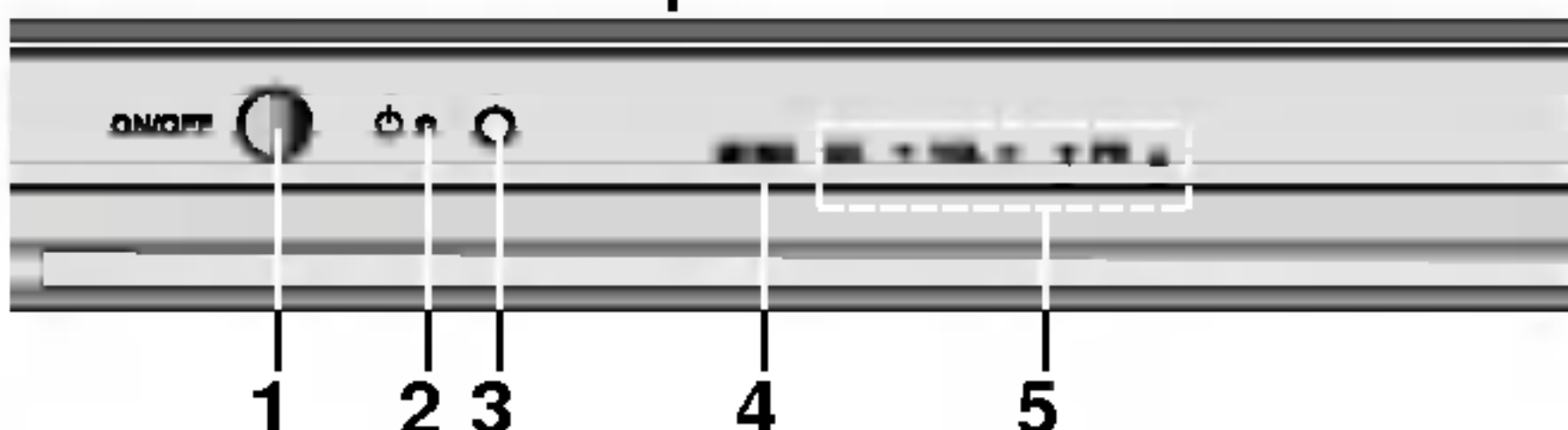

RZ-21FB35 серия

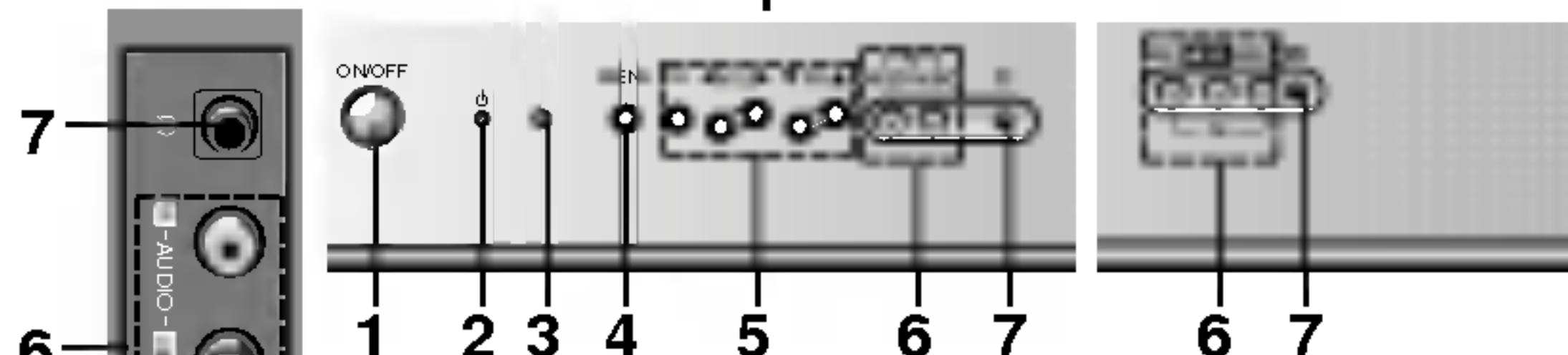

RZ-15/21FB95 серия



CZ-21Q65/66 серия

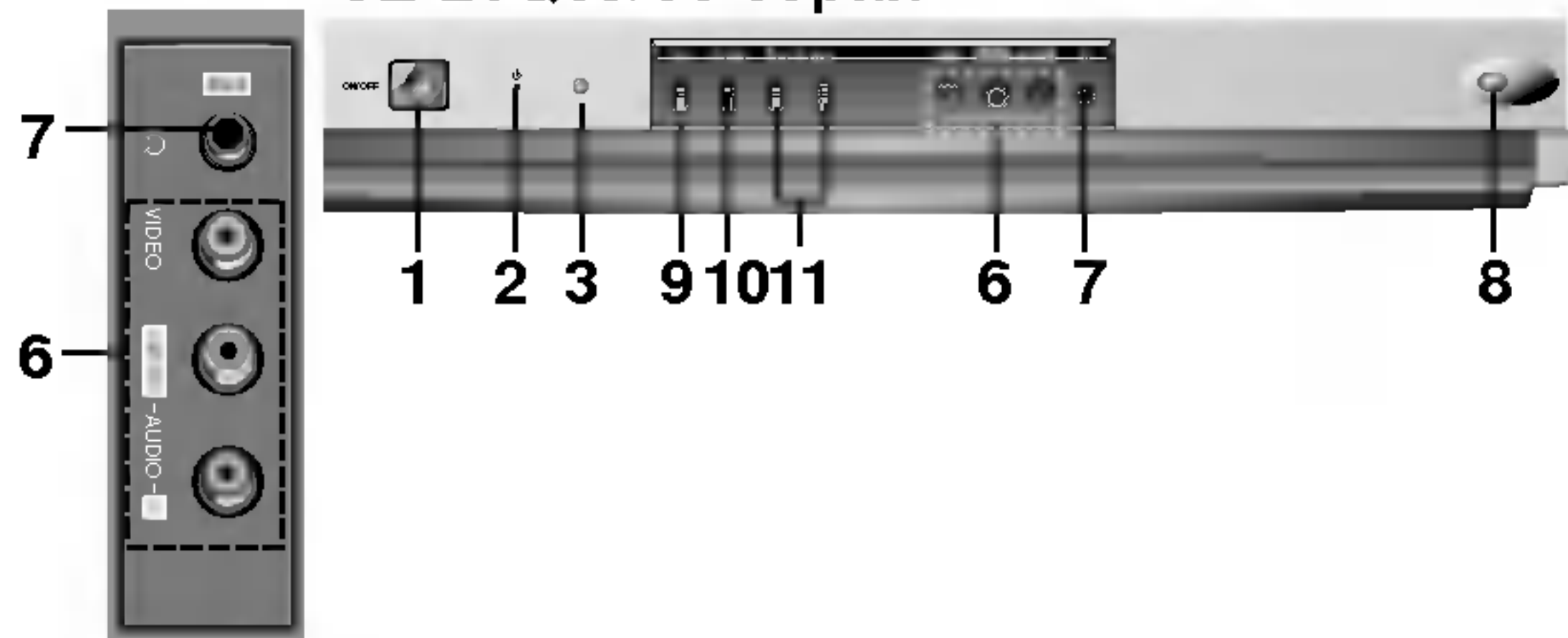

1. **ГЛАВНО ЗАХРАНВАНЕ**
Включва и изключва приемника.
2. **ИНДИКАТОР ЗАХРАНВАНЕ/ГОТОВНОСТ**
Свети ярко, когато приемникът е в режим готовност.
Свети слабо, когато приемникът е включен.
3. **СЕНСОР НА ДИСТАНЦИОННОТО УПРАВЛЕНИЕ**
4. **MENU**
Избира менюто.
5. **OK**
Потвърждава избора или показва текущия режим.
◀ / ▶ (Звук Нагоре/Надолу)
Регулира силата на звука.
Регулира настройките в менюто.
▲ / ▼ (Програми Нагоре/надолу)
Избира програма или точка от менюто.
Включва приемника от положение готовност.
6. **ГНЕЗДА AUDIO/VIDEO IN (AV2) (опция)**
Свържете гнездата аудио/видео изход на външно оборудване към тези гнезда.
7. **ГНЕЗДО ЗА СЛУШАЛКИ (опция)**
Включете жака на слушалките в това гнездо.
8. **ОКО (опция)**
Настройва картината според околните условия.
9. **TV/AV (опция)**
Избира режим TV или AV.
Изчиства менюто от екрана.
Включва приемника от режим готовност.
10. **Ⓢ (Функция) (опция)**
Избира сила на звука, ОКО (опция), настройки на картината или кратко автопрограмиране, докато менюто не се показва на екрана.
11. **+/- (▲/▼) (опция)**
Настройва функцията или избира протрамата.
Включва приемника от режим готовност.
12. **TURBO SOUND / PICTURE (опция)**
Включва или изключва Турбо звук или Турбо картина.

Забележка:

- а. Не поставяйте тежки предмети (над 4 кг) върху моделите от серия RZ-21FA35.
- б. Показаното е опростено представяне на предния или страничния панел.
Показаното тук може да се различава в известна степен от Вашия телевизор.

Разположение и функции на бутоните за управление

Преден панел

RZ-17/21FB75 серия

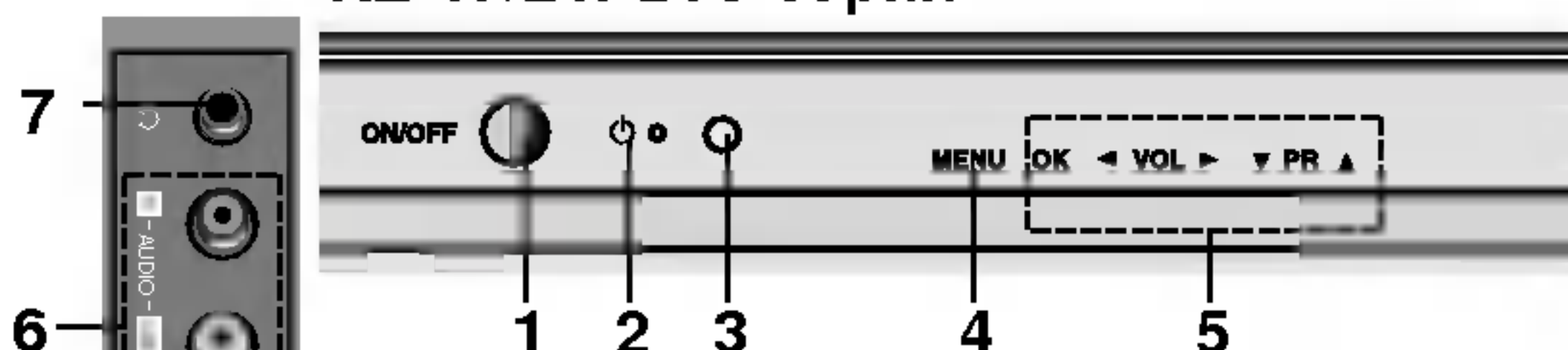

RZ-21FD35 серия

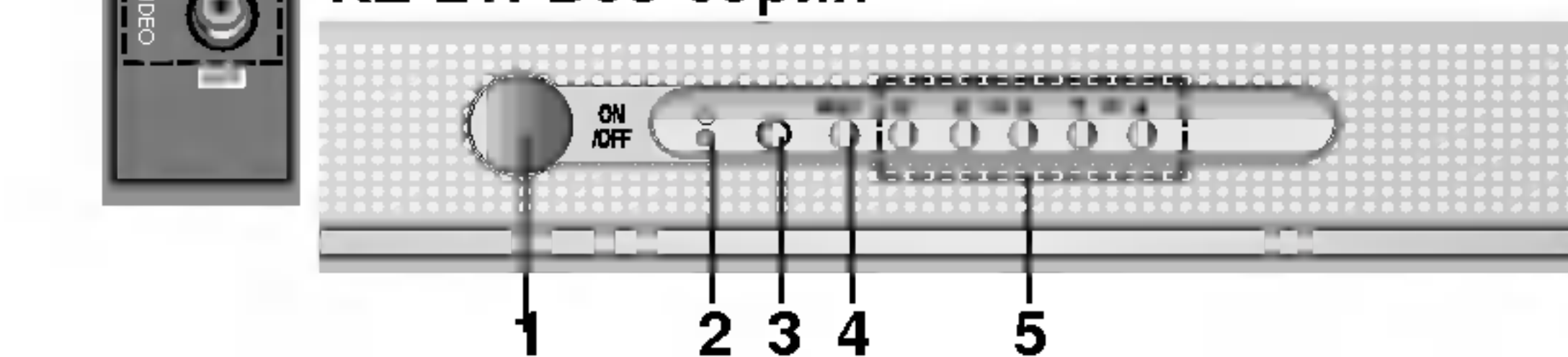

RZ-21FD15 серия

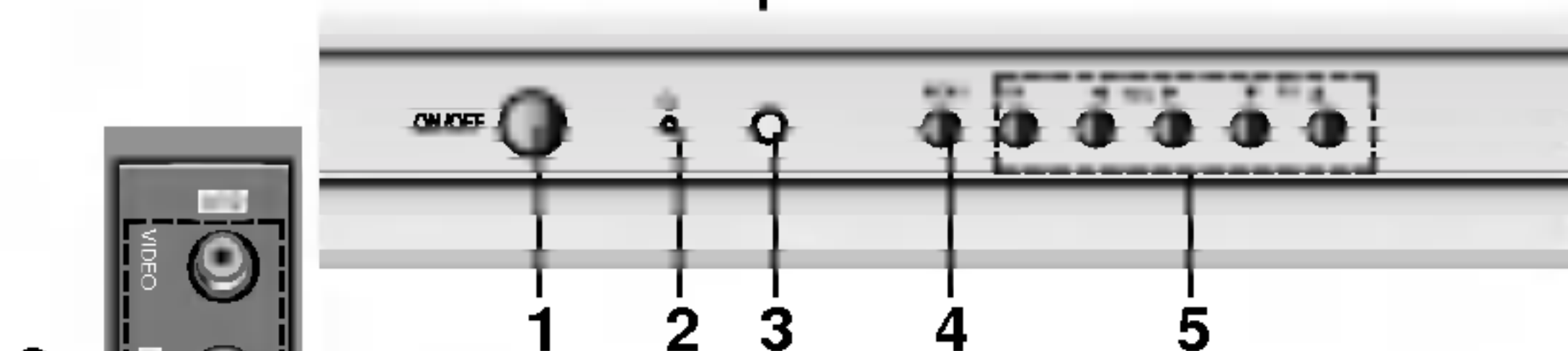

RZ-15/21FB80 серия

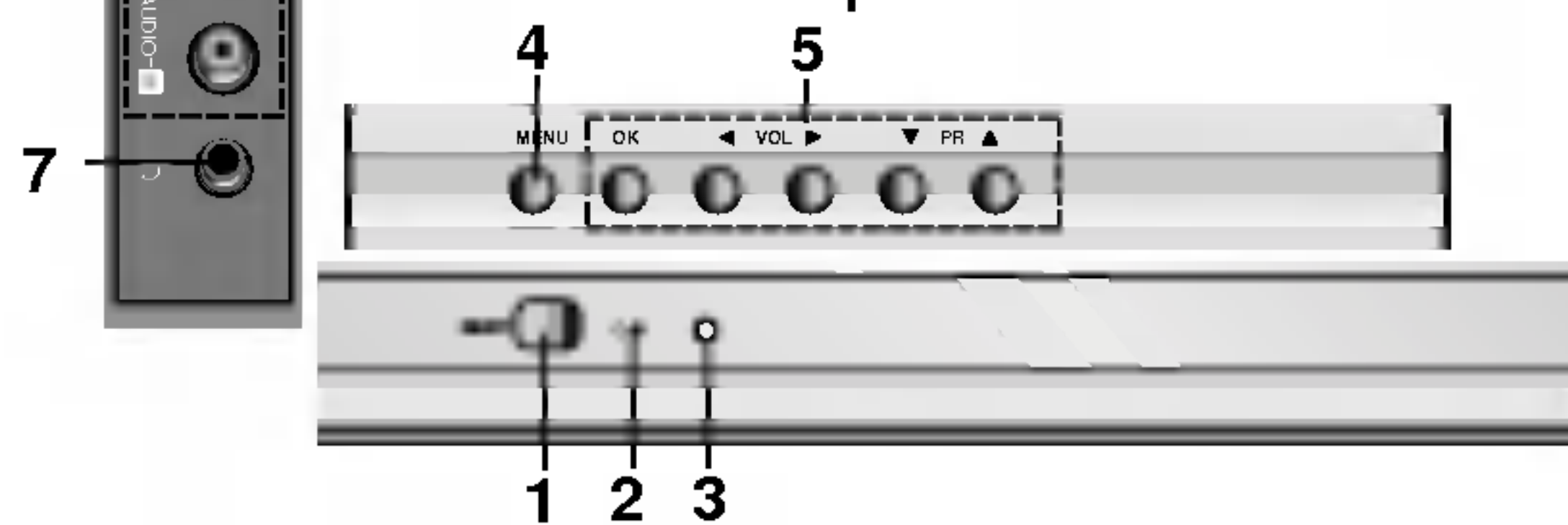

CZ-15/21Q95/96 серия

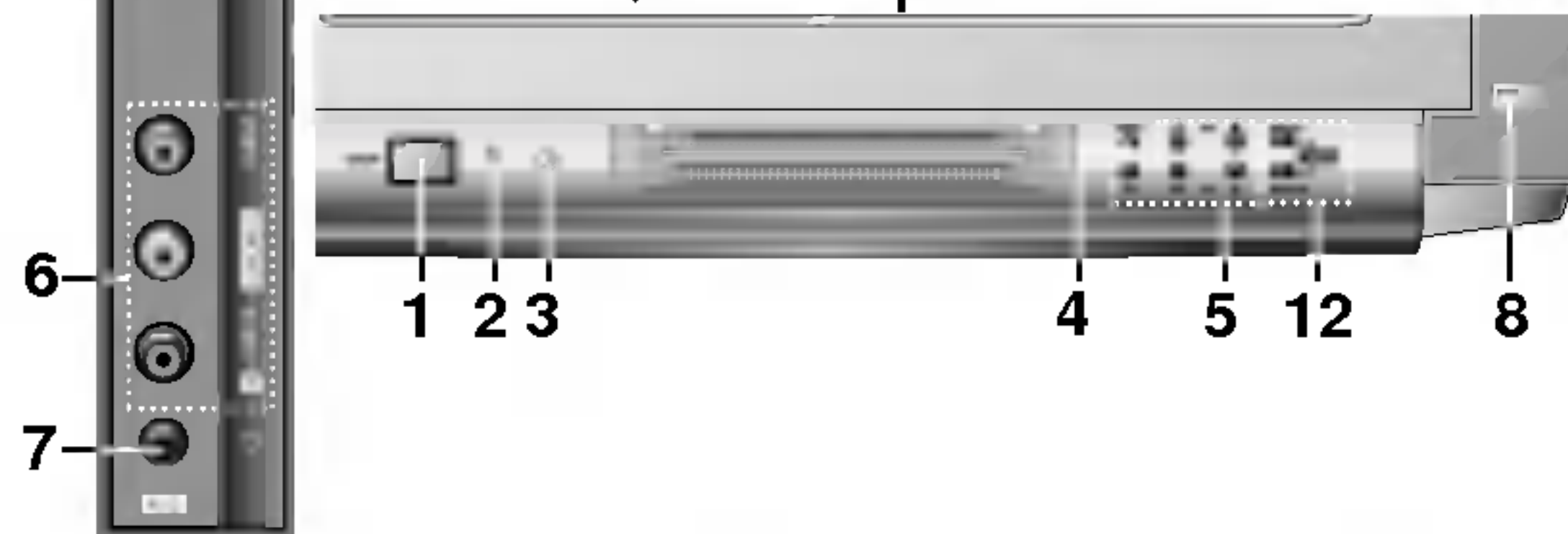

RZ-21FC90 серия

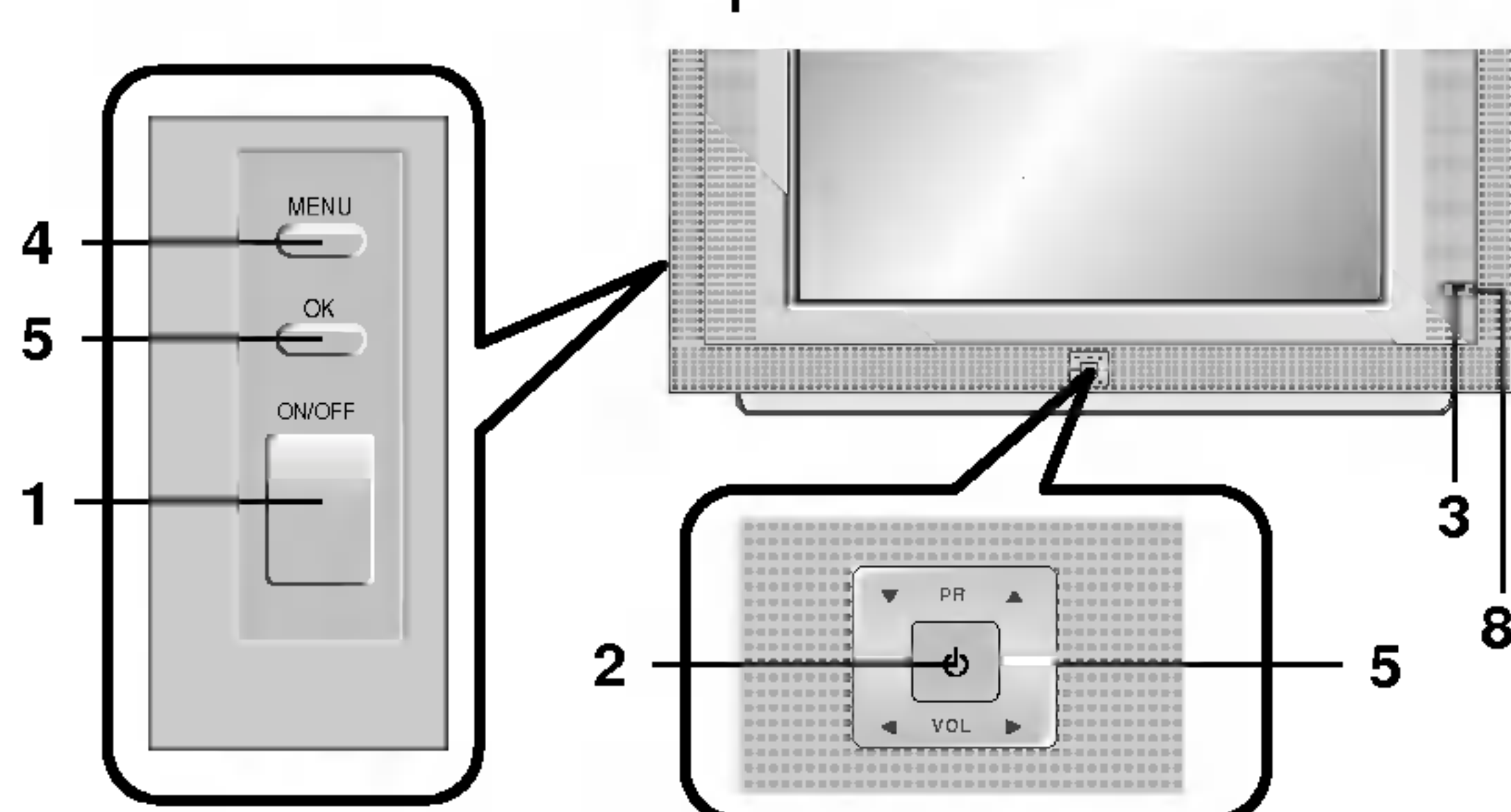

1. **ГЛАВНО ЗАХРАНВАНЕ**
Включва и изключва приемника.
2. **ИНДИКАТОР ЗАХРАНВАНЕ/ГОТОВНОСТ**
Свети ярко, когато приемникът е в режим готовност.
Свети слабо, когато приемникът е включен.
3. **СЕНСОР НА ДИСТАНЦИОННОТО УПРАВЛЕНИЕ**
4. **MENU**
Избира менюто.
5. **OK**
Потвърждава избора или показва текущия режим.
◀ / ▶ (Звук Нагоре/Надолу)
Регулира силата на звука.
Регулира настройките в менюто.
▲ / ▼ (Програми Нагоре/надолу)
Избира програма или точка от менюто.
Включва приемника от положение готовност.
6. **ГНЕЗДА AUDIO/VIDEO IN (AV2) (опция)**
Свържете гнездата аудио/видео изход на външно оборудване към тези гнезда.
7. **ГНЕЗДО ЗА СЛУШАЛКИ (опция)**
Включете жака на слушалките в това гнездо.
8. **ОКО (опция)**
Настройва картината според околните условия.
9. **TV/AV (опция)**
Избира режим TV или AV.
Изчиства менюто от екрана.
Включва приемника от режим готовност.
10. **⌂ (Функция) (опция)**
Избира сила на звука, ОКО (опция), настройки на картината или кратко автопрограмиране, докато менюто не се показва на екрана.
11. **+/- (▲/▼) (опция)**
Настройва функцията или избира протрамата.
Включва приемника от режим готовност.
12. **TURBO SOUND / PICTURE (опция)**
Включва или изключва Турбо звук или Турбо картина.

Забележка:

- a. Не поставяйте тежки предмети (над 4 кг) върху моделите от серия RZ-21FA35.
- b. Показаното е опростено представяне на предния или страничния панел. Показаното тук може да се различава в известна степен от Вашия телевизор.

Основни функции

Включване и изключване

1. Натиснете бутона на главното захранване за да включите приемника.
2. Ако приемникът е в режим готовност, натиснете **POWER**, **▲/▼**, **TV/AV** или **ЦИФРОВ** бутон на дистанционното управление за да го включите.
3. Натиснете бутон **POWER** на дистанционното управление. Приемникът минава в режим готовност.
4. Натиснете отново бутона на главното захранване за да изключите приемника.

Забележка: Ако при включен телевизор захранването се изключи от мрежата, приемникът ще премине в режим готовност или ще се включи, когато щепселът се постави обратно в контакта на мрежата.

Избор на програма

Можете да изберете номерана програмата с **▲/▼** или **ЦИФРОВИТЕ** бутони.

Регулиране силата на звука

Натиснете бутон **◀/▶** за регулиране силата на звука.

Бърз поглед

Натиснете бутон **Q.VIEW** за да се върнете към предишната програма, която сте гледали.

Функция Изключване на звука

Натиснете бутон **MUTE**. Звукът се изключва и се появява знакът . Действието може да се прекрати като натиснете бутон **MUTE**, **◀/▶**, **SSM/★**, **I/II/★** или **TURBO SOUND**.

Избор на език от екрана (опция)

Менюто може да се покаже на екрана на желанния език. Най-напред изберете Вашия език.

1. Натиснете бутон **MENU**, след което **▲/▼** за да изберете меню Специал.
2. Натиснете бутон **▶** за да изберете Език.
3. Натиснете бутон **▶** и след това **▲/▼** за да изберете желанния език.
Всички екранни менюта ще се появяват на желанния език. Натиснете бутон **OK** или **◀** за да изберете меню Специал.
4. Натиснете бутон **MENU** докато се върнете към нормално гледане на телевизора.

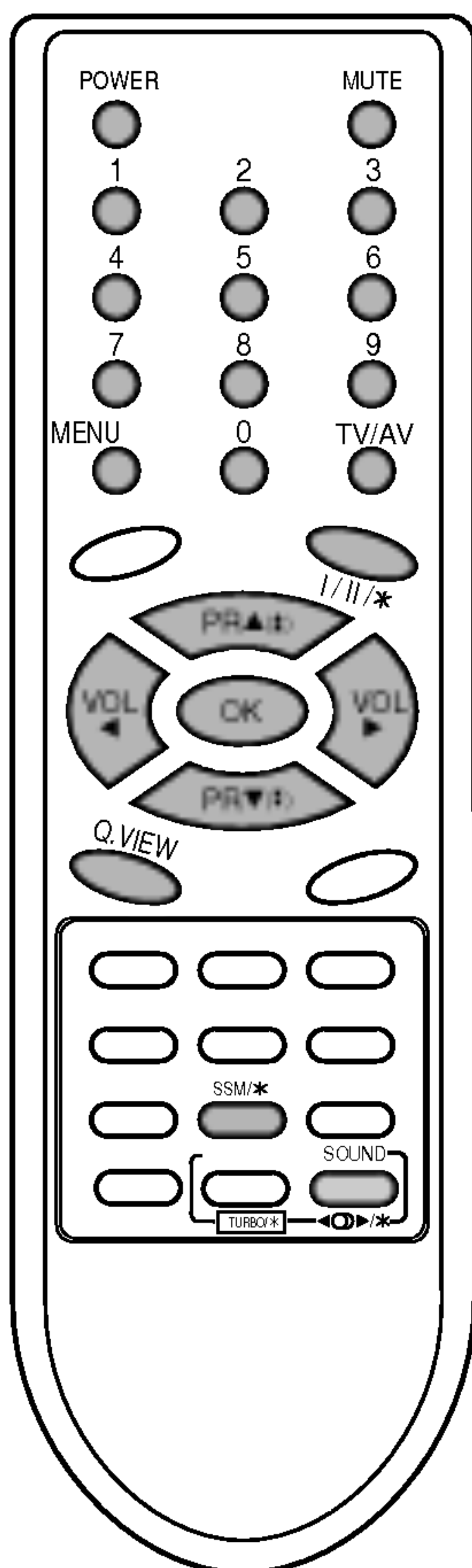

Екранни менюта

Диалогът между Вас и Вашия приемник се извършва на екрана с помощта на менюта. Там се изобразяват и бутоните, необходими за изпълнението на отделните стъпки.

Избор на меню

1. Натиснете бутон **MENU** и след това **▲ / ▼** за показване на всяко меню.
2. Натиснете бутон **▶** и след това бутон **▲ / ▼** за да изберете точка от менюто.
3. Натиснете бутон **▶** за да сепокаже подменюто или падащото меню.
4. Сменете настройката на позицията в подменюто или падащото меню с бутоните **◀ / ▶** или **▲ / ▼**.
Към по-високо ниво в менюто може да преминете с бутон **OK** или **◀**, а към по-ниско ниво – с бутон **▶**.

Забележки:

- a. В режим телетекст менютата не се показват.
- b. В някои модели не се появява Нормално/Турбо търсене, а в меню Автопрограмиране се изписва само Старт.
- v. В моно моделите меню Звук не се появява.
- г. В някои модели не се появява Наклон, Игри, Бустер или Размагнетизиране.
- д. В някои модели не се появява Език.

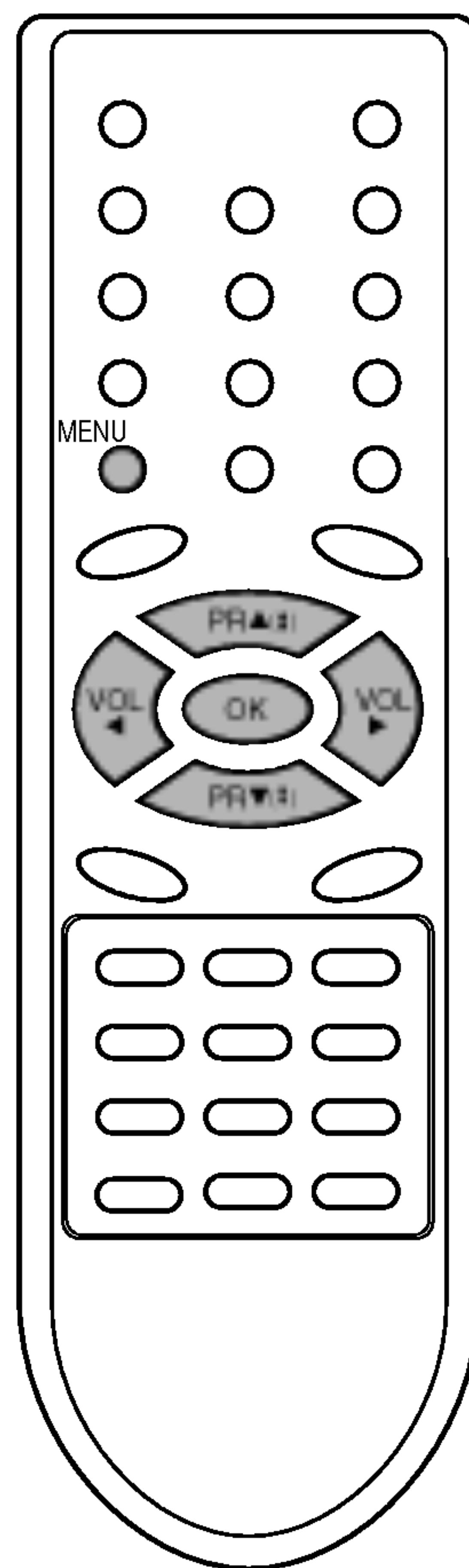
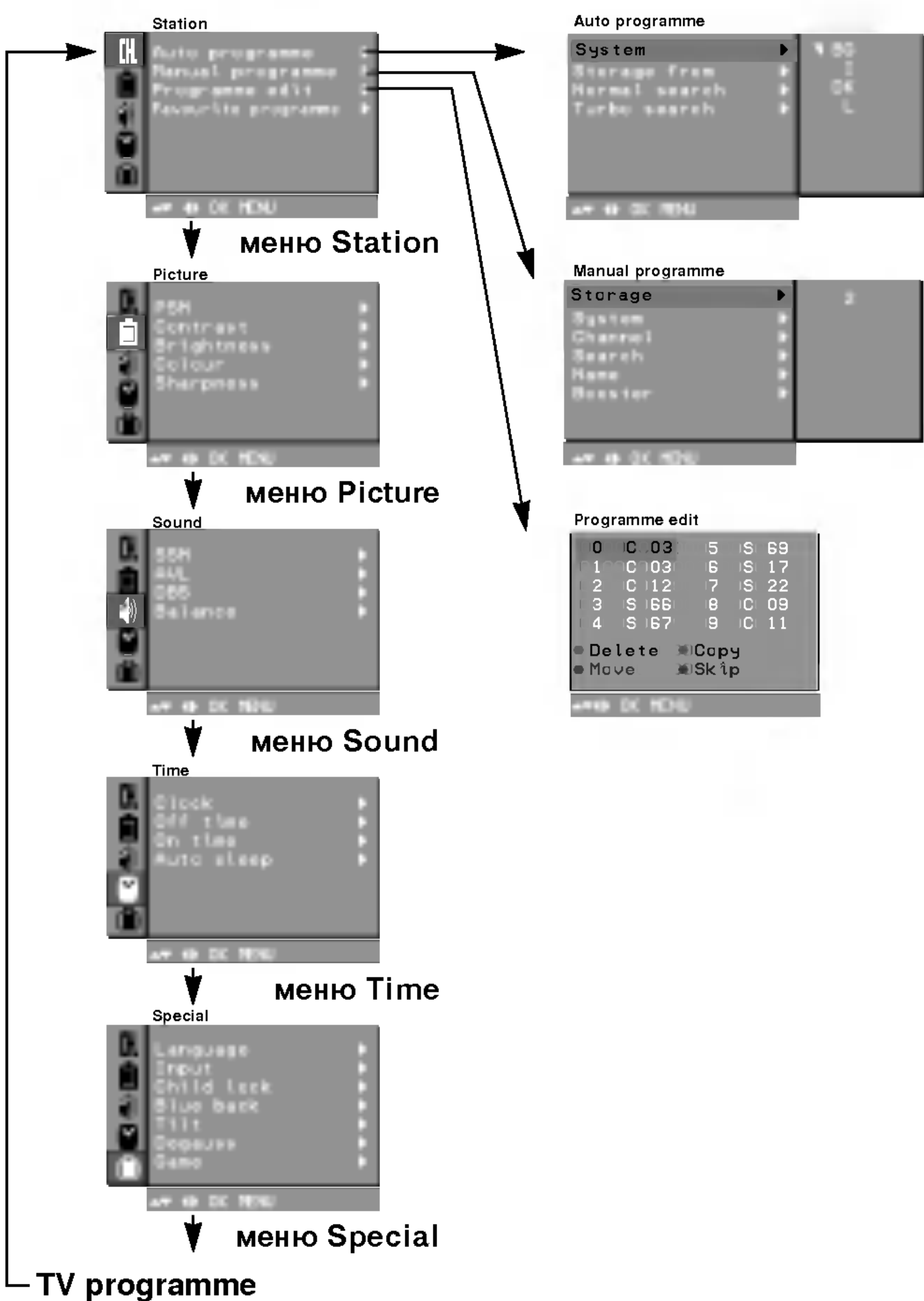

Настройка на телевизионните канали

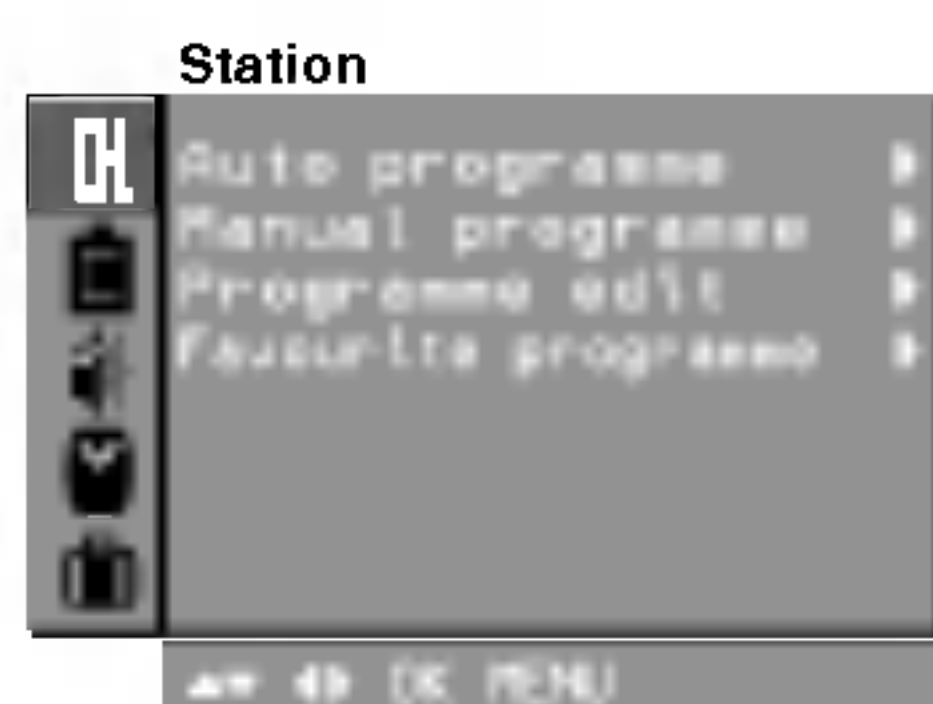

До 100 телевизионни канала могат да бъдат програмирани по номера (от 0 до 99). След като веднъж сте настроили каналите, можете да търсите програмираните станции като използвате бутоните ▲ / ▼ или ЦИФРОВИТЕ бутони.

Каналите могат да се настройват в автоматичен или ръчен режим.

Автоматична настройка на програмите

По този метод се съхраняват всички канали, които могат да се приемат. Препоръчва се при инсталирането на приемника да използване автоматичното програмиране.

1. Натиснете бутон **MENU** за да изберете меню Канал.
2. Натиснете бутон ►, а след това бутон ▲ / ▼ за да изберете Автопрограмиране.
3. Натиснете бутон ► за да се появи меню Автопрограмиране.

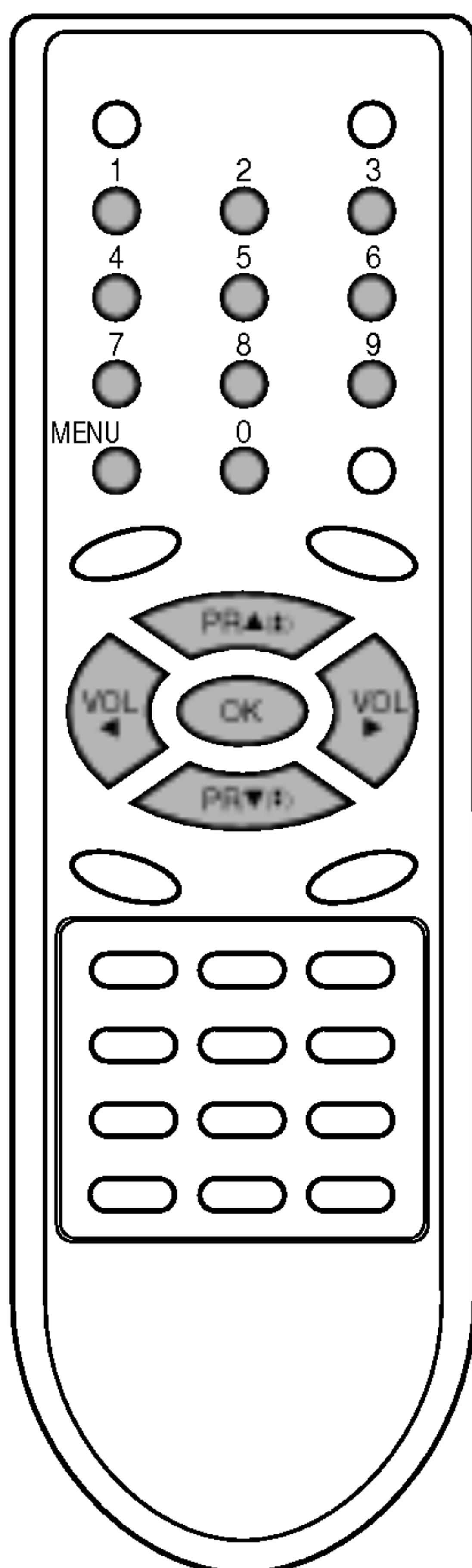

4. Натиснете бутон ►. Изберете системата с бутон ▲ / ▼ в падащото меню Система;
BG : PAL B/G, SECAM B/G (Европа/Източна Европа)
I : PAL I/II (Великобритания/Ирландия)
DK : PAL D/K, SECAM D/K (Източна Европа)
L : SECAM L/L' (Франция)
5. Натиснете бутон **OK** или ◀.
6. Натиснете бутон ▲ / ▼ за да изберете Съхраняване от.
7. Натиснете бутон ►. Изберете номера на началната програма с бутон ◀ / ▶ или ЦИФРОВИТЕ бутони в падащото меню Съхраняване от. Всички номера под 10 се въвеждат с цифрата '0' пред тях, напр. '05' за 5.
8. Натиснете бутон **OK**.
9. Натиснете бутон ▲ / ▼ за да изберете Нормално или Турбо Търсене.

Опция: В някои модели можете да изберете само Старт.

Забележки:

- а. Турбо търсене е по бързо от Нормално търсене и в някои модели тези режими на търсене съхраняват автоматично всички канали, които се приемат.
 - б. Ако програмираният канал има лошо качество на звука, изберете системата отново в меню Ръчно програмиране.
10. Натиснете бутон ► за да започне автоматичното програмиране на каналите.

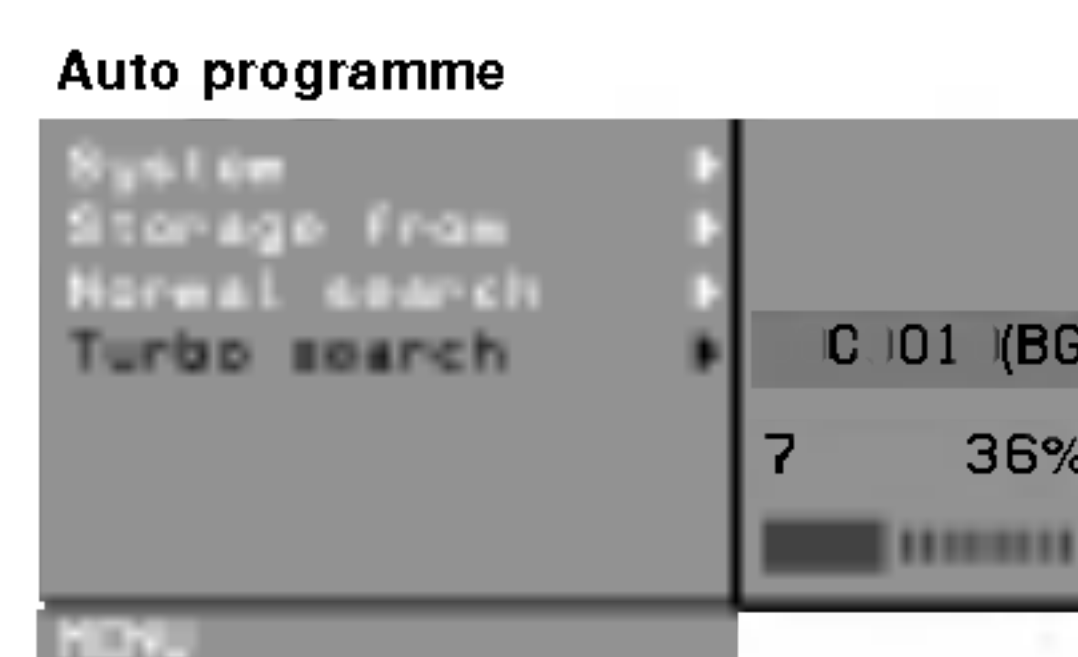
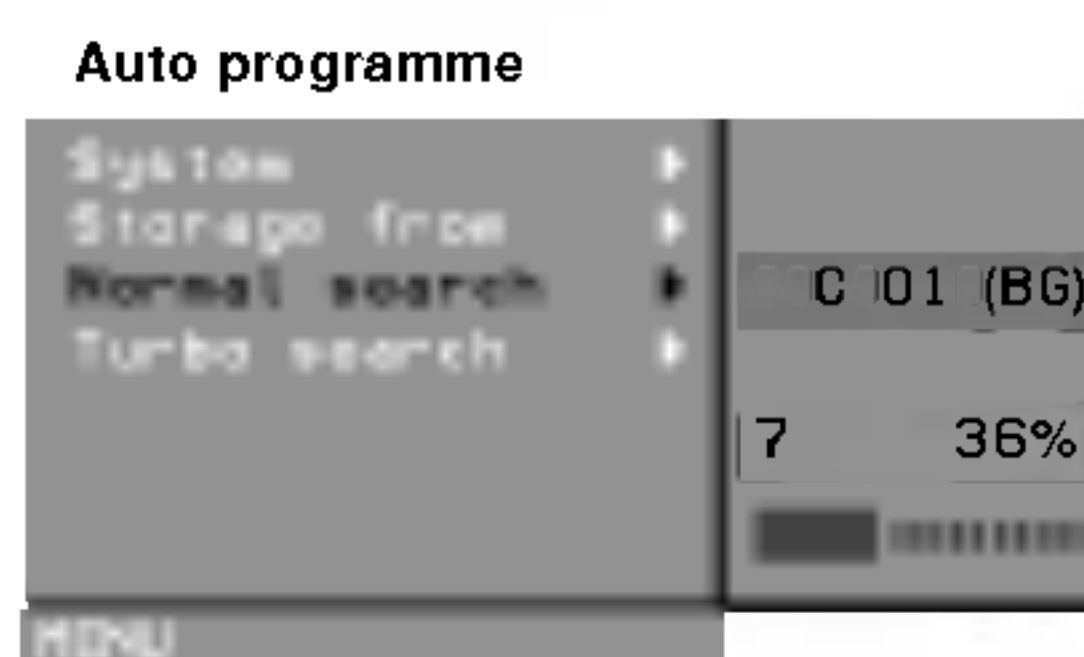

Всички приемани канали се съхраняват. Записват се и имената на каналите, които излъчват VPS (Видео програмен сервис), PDC (Контрол на доставката на програма) или ТЕЛЕТЕКТНА информация. Ако към програмата няма име, каналът се съхранява като C (V/UHF 01-69) или S (Cable 01-47), следвано от номер.

За да прекъснете автоматичното програмиране, натиснете бутон **MENU**.

Когато автоматичното програмиране приключи, на екрана се появява меню Редактиране програма. Виж раздел Редактиране на програма за подробности.

11. Натиснете многократно бутон **MENU** докато се върнете към режим на нормално гледане.

Настройка на телевизионните канали

Автоматично сканиране на програмите

За да сканирате автоматично картината на съхранените програми натиснете бутон ▲(▲) или ▼(▼) за около 3 секунди. Картините на съхранените програми се появяват една след друга на екрана. За да прекратите автоматичното сканиране на програмите натиснете който и да е бутон, с изключение на бутоните за видеото.

Ръчна настройка на каналите

С помощта на ръчната настройка можете да програмирате и подредите каналите в желания от Вас ред. Можете също така да дадете име на канала с пет характеристики за всеки програмен номер.

1. Натиснете бутон **MENU** за да изберете меню Канал.
2. Натиснете бутон ► и след това бутон ▲ / ▼ за да изберете Ръчно програмиране.
3. Натиснете бутон ► за да извикате меню Ръчно програмиране.

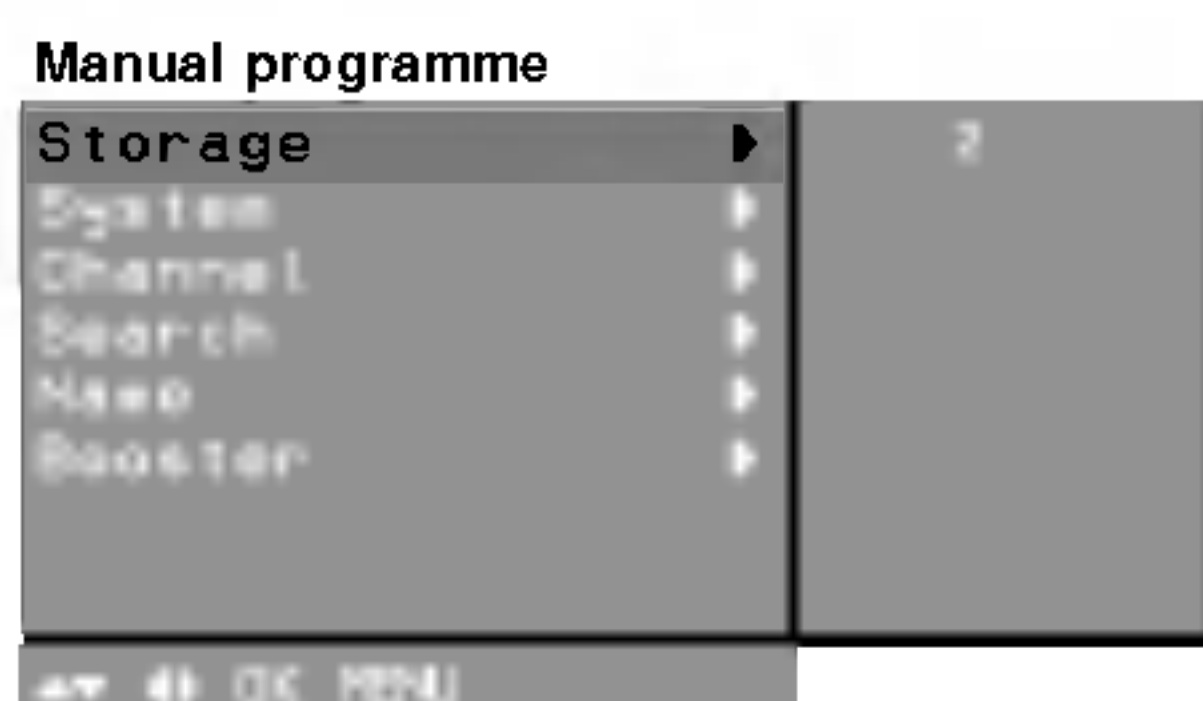

4. Натискайки бутон ▲ / ▼ изберете Съхраняване.
5. Натиснете бутон ► за да изберете номера на програмата. Изберете желания номер на програмата (от 0 до 99) с помощта на бутон ◀ / ▶ или ЦИФРОВИТЕ бутони в падащото меню Съхраняване. Номерата под 10 се въвеждат с цифрата '0' пред тях, напр. '05' за 5.
6. Натиснете бутон **OK**.
7. Натиснете бутон ▲ / ▼ за да изберете Система.
8. Натиснете бутон ►. Изберете телевизионната система с помощта на бутон ▲ / ▼ в падащото меню Система;
BG : PAL B/G, SECAM B/G (Европа/Източна Европа)
I : PAL I/II (Великобритания/Ирландия)
DK : PAL D/K, SECAM D/K (Източна Европа)
L : SECAM L/L' (Франция)
9. Натиснете бутон **OK** или ◀.
10. Натиснете бутон ▲ / ▼ за да изберете Канал.
11. Натиснете бутон ►. С бутон ▲ / ▼ изберете V/UHF или Кабел в падащото меню Канал.
Ако е възможно, изберете номера на канала директно с цифровите бутони. Номерата под 10 се въвеждат с цифрата '0' пред тях, напр. '05' за 5.
12. Натиснете бутон **OK** или ◀.
13. Натиснете бутон ▲ / ▼ за да изберете Търсене.
14. Натиснете бутон ►. Натиснете бутон ◀ / ▶ за да започне търсенето в падащо меню Търсене. Ако бъде намерена телевизионна станция, търсенето спира.
15. Натиснете бутон **OK** за да я съхраните. Появява се надпис С ъхранено.

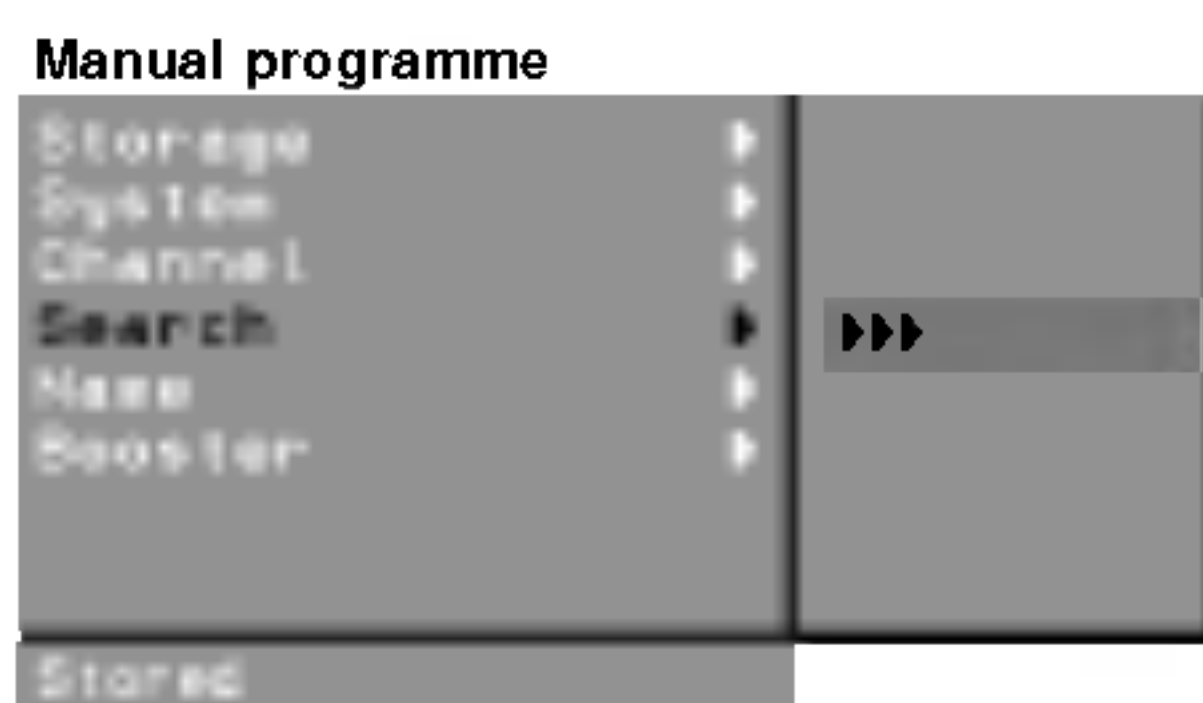

16. За да съхраните друга станция повторете стъпки от 4 до 15.
17. Натиснете неколkokратно бутон **MENU** докато се върнете към режима на нормално гледане.

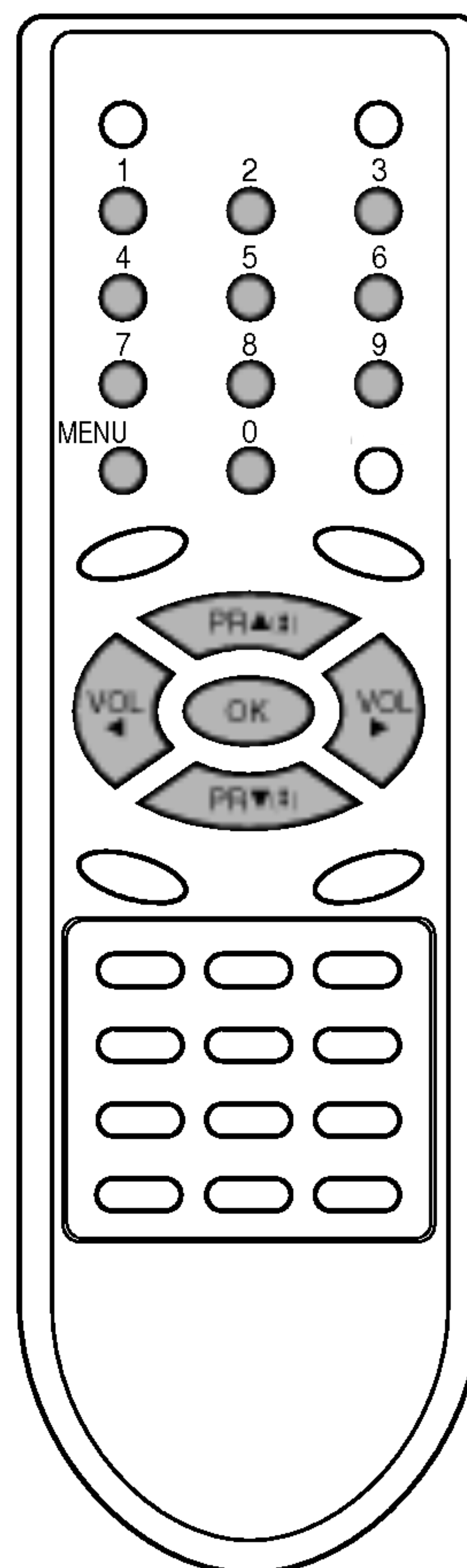

Настройка на телевизионните канали



Задаване име на канала

1. Повторете стъпки от 1 до 3 на "Ръчна настройка на каналите".
2. С бутон ▲ / ▼ изберете Име.
3. Натиснете бутон ► в падащо меню Име.
4. Натискайте бутон ▲. Можете да ползвате празно поле, +, -, цифрите от 0 до 9 и азбуката от A до Z.
С бутон ▼ можете да избирате в обратната посока.
5. Изберете позицията чрез натискане на бутон ◀ / ▶, след това изберете втория знак и т.н.
6. Натиснете бутон **OK**.
7. Натиснете неколккратно бутон **MENU** докато се върнете към режима на нормално гледане.

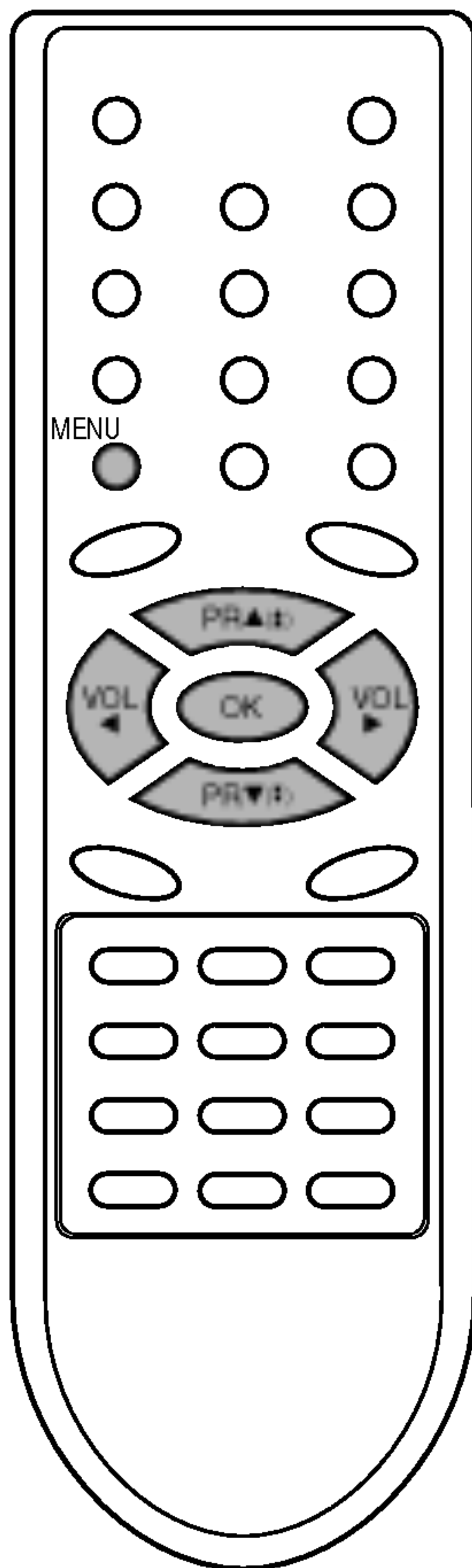

Бустер (опция)

В някои модели Бустер е опционална функция. Само приемниците с Бустер могат да изпълняват тази функция.

Ако приемането е лошо в периферната зона на телевизионния сигнал, изберете за Бустер положение Включено. Когато картината е добра, не включвайте Бустер в положение Включено.

1. Повторете стъпки от 1 до 3 на "Ръчна настройка на каналите".
2. С бутон ▲ / ▼ изберете Бустер.
3. Натиснете бутон ►.
4. С бутон ▲ / ▼ изберете Включено или Изключено в падащото меню Бустер.
5. Натиснете бутон **OK**.
6. Натиснете неколккратно бутон **MENU** докато се върнете към режима на нормално гледане.

Настройка на телевизионните канали

Редактиране на програмите

Тази функция Ви позволява да изтриете или прескочите съхранените програми. Освен това можете да премествате каналите на други програмни номера или да вмъквате празни данни за канал в избрания програмен номер

1. Натиснете бутон **MENU** и след това бутон \blacktriangle / \blacktriangledown за да изберете меню Канал.
2. Натиснете бутон \blacktriangleright и след това бутон \blacktriangle / \blacktriangledown за да изберете Редактиране програма.
3. Натиснете бутон \blacktriangleright за да извикате меню Редактиране програма.

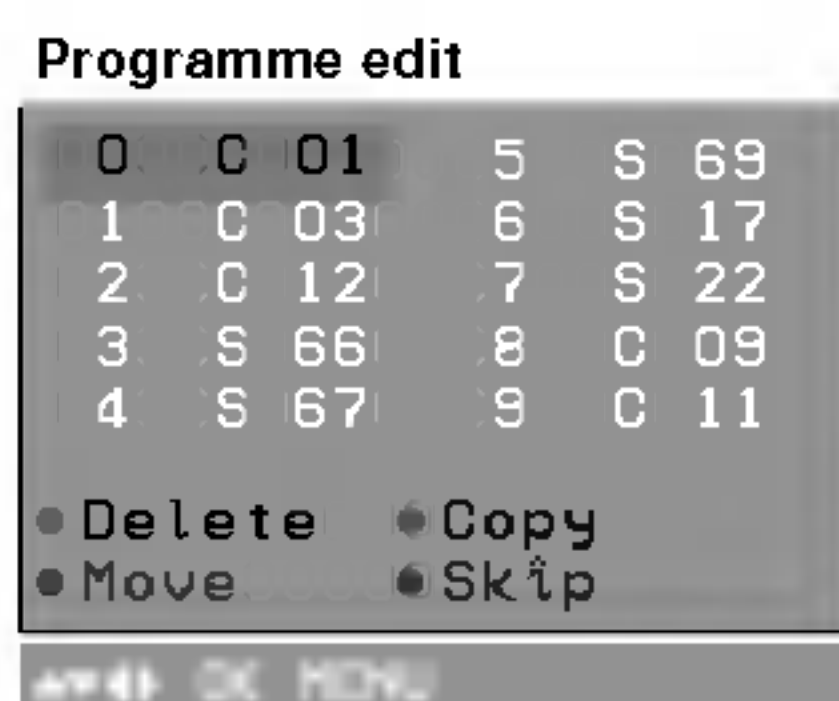

Изтриване на програма

1. Изберете програмата, която искате да изтриете, с бутон \blacktriangle / \blacktriangledown или \blacktriangleleft / \blacktriangleright .
2. Натиснете два пъти ЧЕРВЕНИЯ бутон. Избраната програма се изтрива, а всички следващи програми се преместват с една позиция нагоре.

Копиране на програма

1. Изберете програмата, която искате да копирате, с бутон \blacktriangle / \blacktriangledown или \blacktriangleleft / \blacktriangleright .
2. Натиснете ЗЕЛЕНИЯ бутон. Всички следващи програми се преместват с една позиция надолу.

Преместване на програма

1. Изберете програмата, която искате да преместите, с бутон \blacktriangle / \blacktriangledown или \blacktriangleleft / \blacktriangleright .
2. Натиснете ЖЪЛТИЯ бутон.
3. Преместете програмата на желания номер с помощта на бутон \blacktriangle / \blacktriangledown или \blacktriangleleft / \blacktriangleright .
4. Натиснете отново ЖЪЛТИЯ бутон за да освободите тази функция.

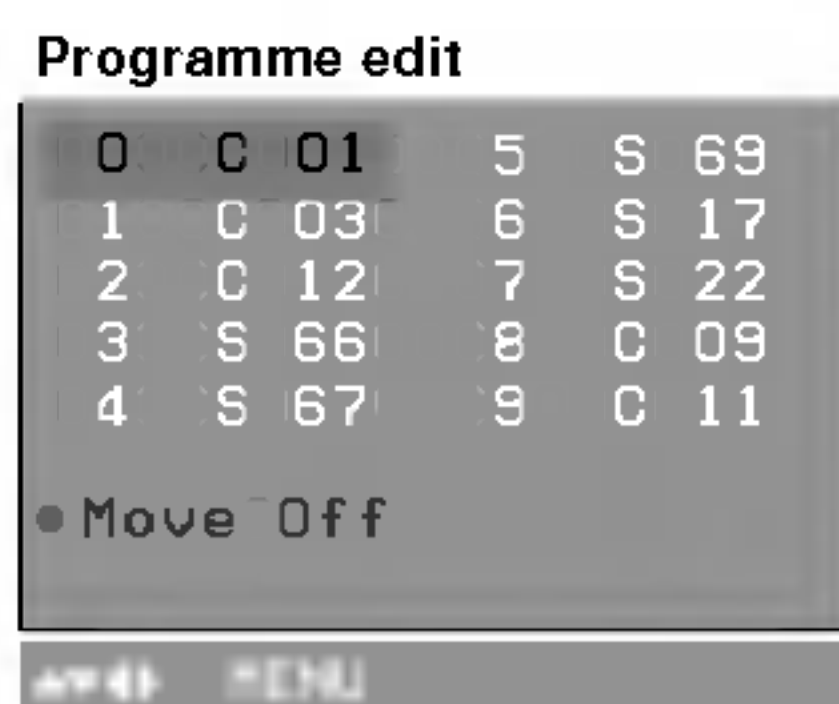

Прескачане на програмен номер

1. Изберете програмния номер, който искате да прескочите, с бутон \blacktriangle / \blacktriangledown или \blacktriangleleft / \blacktriangleright .
2. Натиснете СИНИЯ бутон. Прескочената програма става синя.
3. Натиснете СИНИЯ бутон отново за освободите прескочената програма.

Когато един програмен номер е прескочен, това означава, че няма да можете да го избирате с помощта на бутон \blacktriangle / \blacktriangledown по време на нормално гледане на телевизия. Ако искате да изберете прескочената програма, трябва директно да въведете нейния номер с ЦИФРОВИТЕ бутони или да я изберете в меню редактиране на програма или в таблицата.

Натиснете неколккратно бутон **MENU** докато се върнете към режима на нормално гледане.

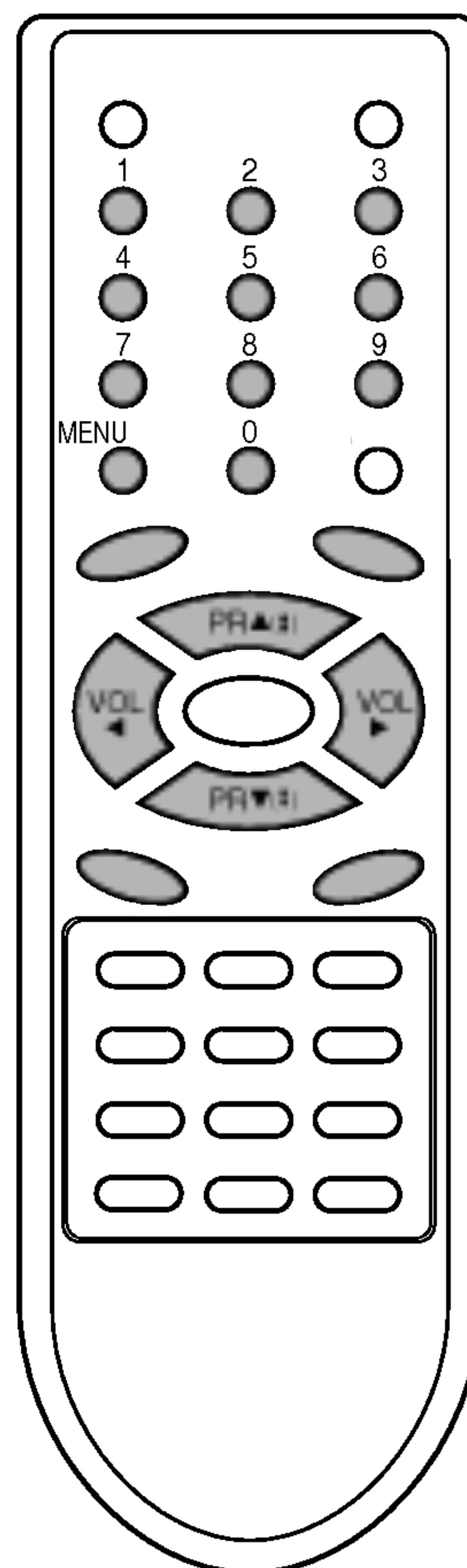

Настройка на телевизионните канали

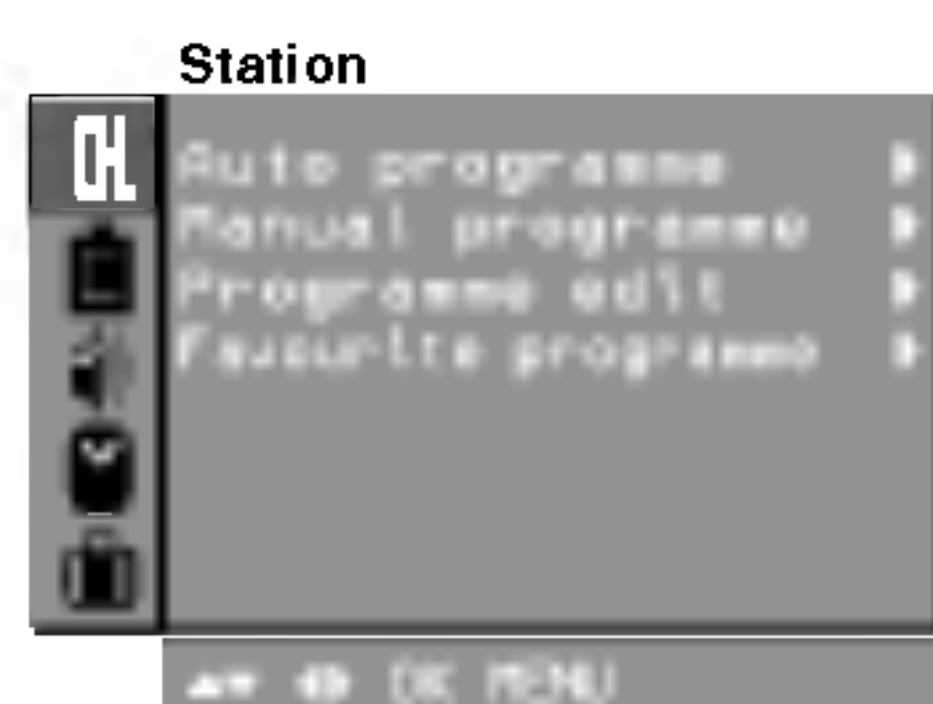

Любима програма

Тази функция Ви позволява да изберете директно любимите си програми.

1. Натиснете бутон **MENU** за да изберете меню Канал.
2. Натиснете бутон **►** и след това бутон **▲ / ▼** за да изберете Любима програма.
3. Натиснете бутон **►** за да извикате меню Любима програма.

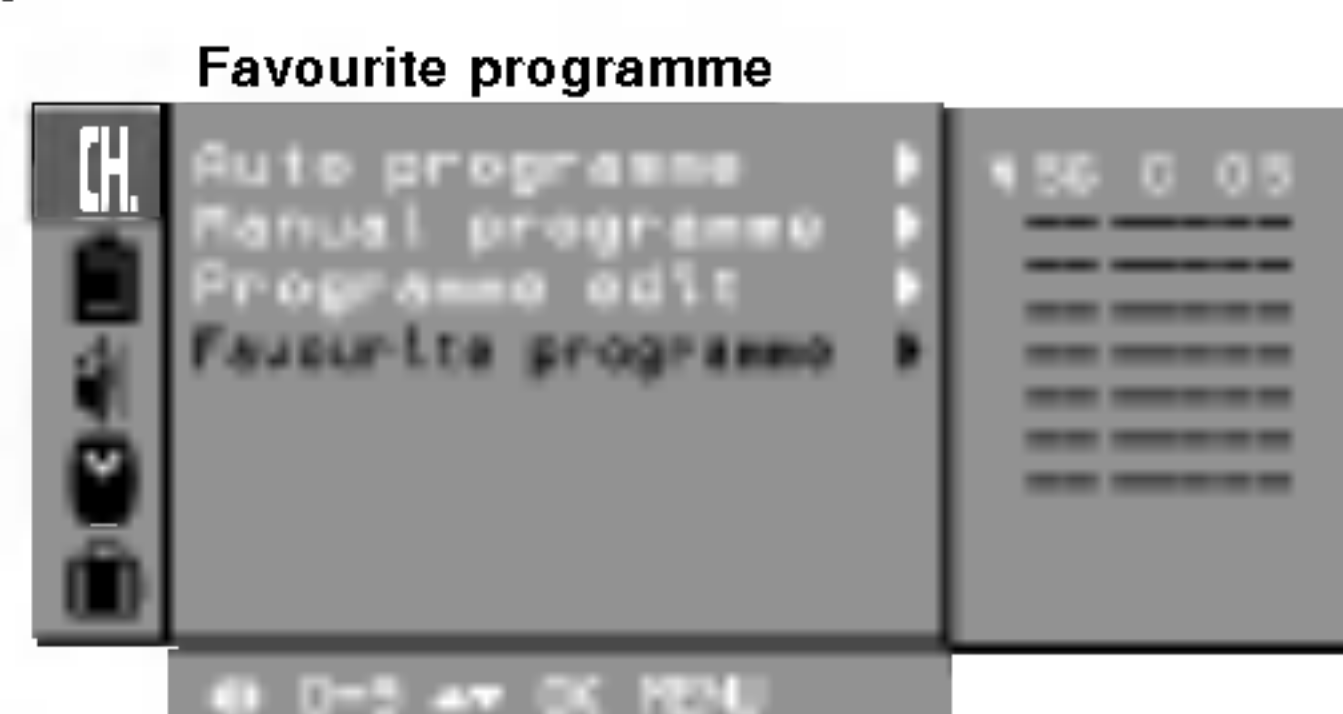

4. Натиснете бутон **▲ / ▼** за да изберете -- ----.
5. Изберете желаната програма с бутон **◀ / ▶**.
6. За да съхраните друга програма повторете стъпки от 4 до 5. Можете да съхраните до 8 програми.
7. Натиснете бутон **OK**.
8. Натиснете неколккратно бутон **MENU** докато се върнете към режима на нормално гледане.

Натискайте последователно бутон **FAVOURITE** за да изберете измежду съхранените любими програми.

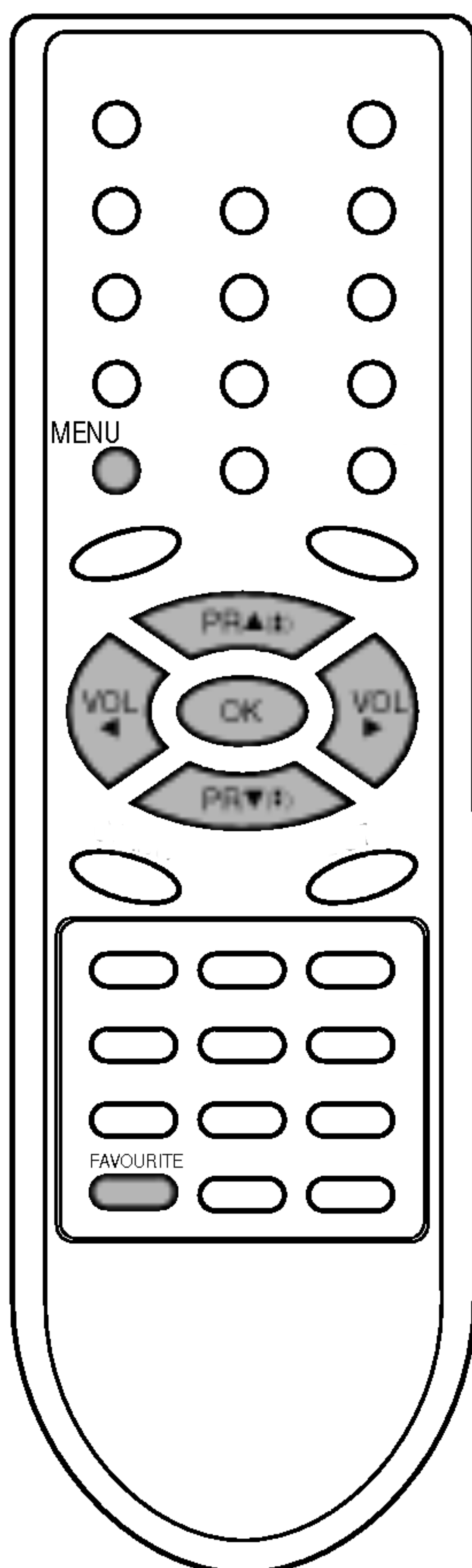

Настройка на телевизионните канали

Извикване на таблицата с програмите

Можете да проверите какви порграми са съхранени в паметта като извадите на екран таблицата с програмите.

Изваждане на екран на таблицата с програмите

Натиснете бутон **LIST** за извикване на меню Програмна таблица. Таблицата с програмите се появява на екрана. Една програмна таблица съдържа десет програми.

Station				
0	C	01	3	5 55
1	C	03	6	5 17
2	C	12	7	5 22
3	S	66	8	C 09
4	S	67	9	C 11

Забележки:

- Възможно е да намерите някои сини програми. Те са били настроени за прескачане от автоматичното програмиране или в режим редактиране на програма.
- Програмите обозначени с канален номер в програмната таблица нямат зададено име.

Избор на програма от програмната таблица

Изберете програма с помощта на бутони **▲/▼** или **◀/▶**.

След това натиснете бутон **OK**.

Телевизорът се превключва на избрания номер програма.

Прелистване на програмната таблица

Има 10 страници с програмни таблици, които съдържат 100 програми.

Прелистването на страниците става чрез многократно натискане на бутони **▲/▼** или **◀/▶**.

Натиснете бутон **LIST** за се върнете към режима на нормално гледане.

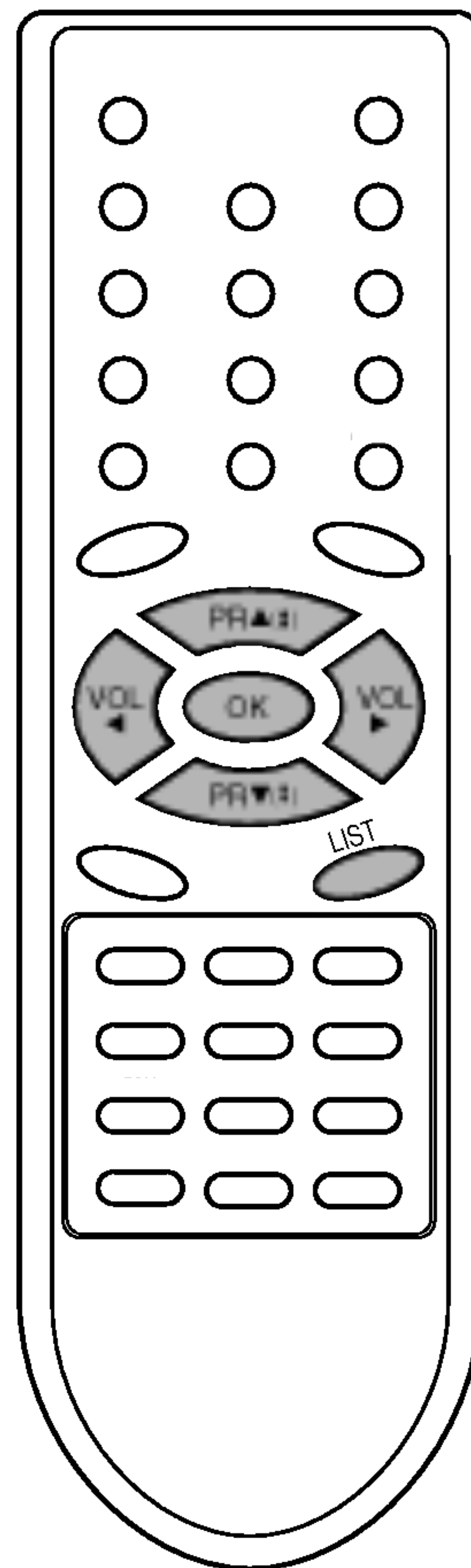

Настройка на картината



Забелжка: Няма опции меню Картина за RGB вход.

PSM (Памет за статуса на картината)

1. Натиснете бутон **MENU** и след това бутон **▲ / ▼** за да изберете меню Picture.
2. Натиснете бутон **▶** за да изберете PSM.
3. Натиснете бутон **▶** и след това бутон **▲ / ▼** за да изберете настройка на картината от падащо меню PSM.

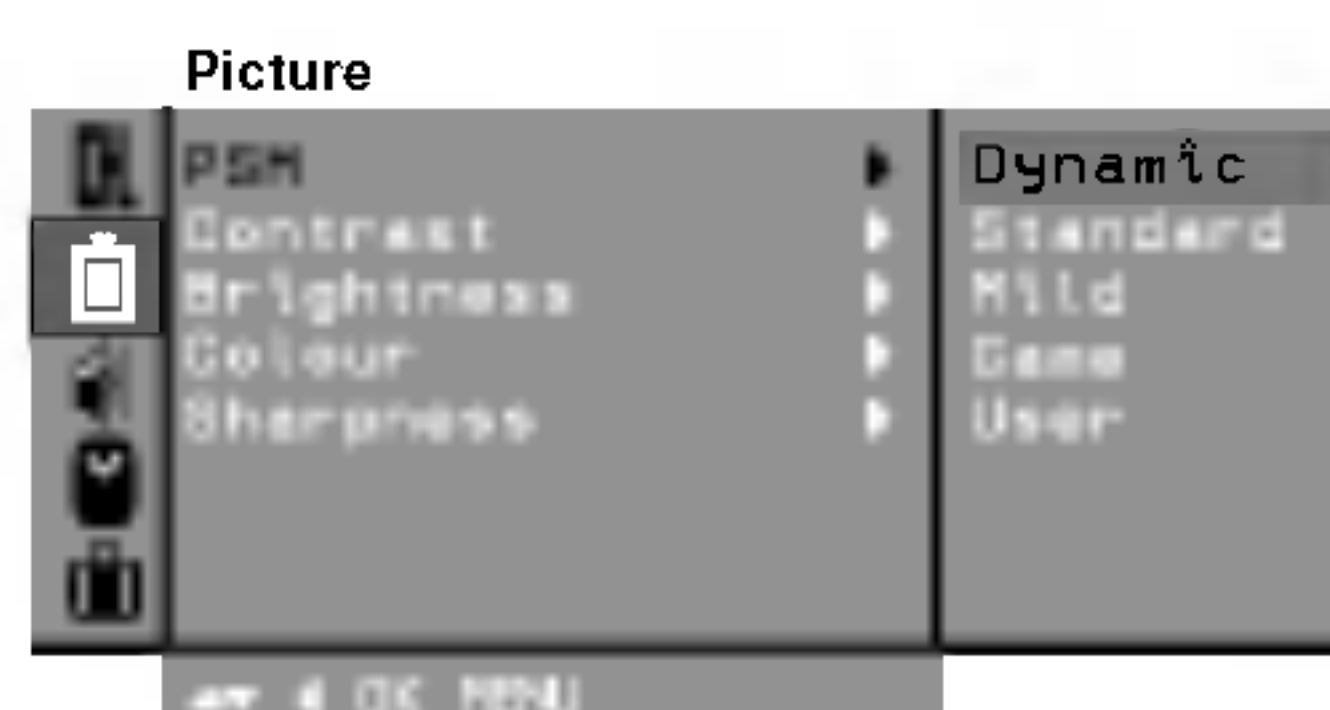

4. Натиснете бутон **OK** или **◀**.
5. Натиснете неколккратно бутон **MENU** докато се върнете към режима на нормално гледане.

Желаната картина (Динамична, Стандартна, Омекотена, Игри или Потребител) може да се извика и с бутон PSM от дистанционното управление. Картините Динамична, Стандартна, Омекотена и Игри са програмирани в завода с цел възпроизвеждане на качествена картина и не могат да бъдат променени.

Настройка на картината

Можете да настроите контраста на картината, яркостта, интензивността на цветовете, остротата и нюансите (само за NTSC) до предпочитаното ниво.

1. Натиснете бутон **MENU** и след това бутон **▲ / ▼** за да изберете меню Picture.
2. Натиснете бутон **▶** за да изберете Контраст, Яркост, Цвят или Острота.

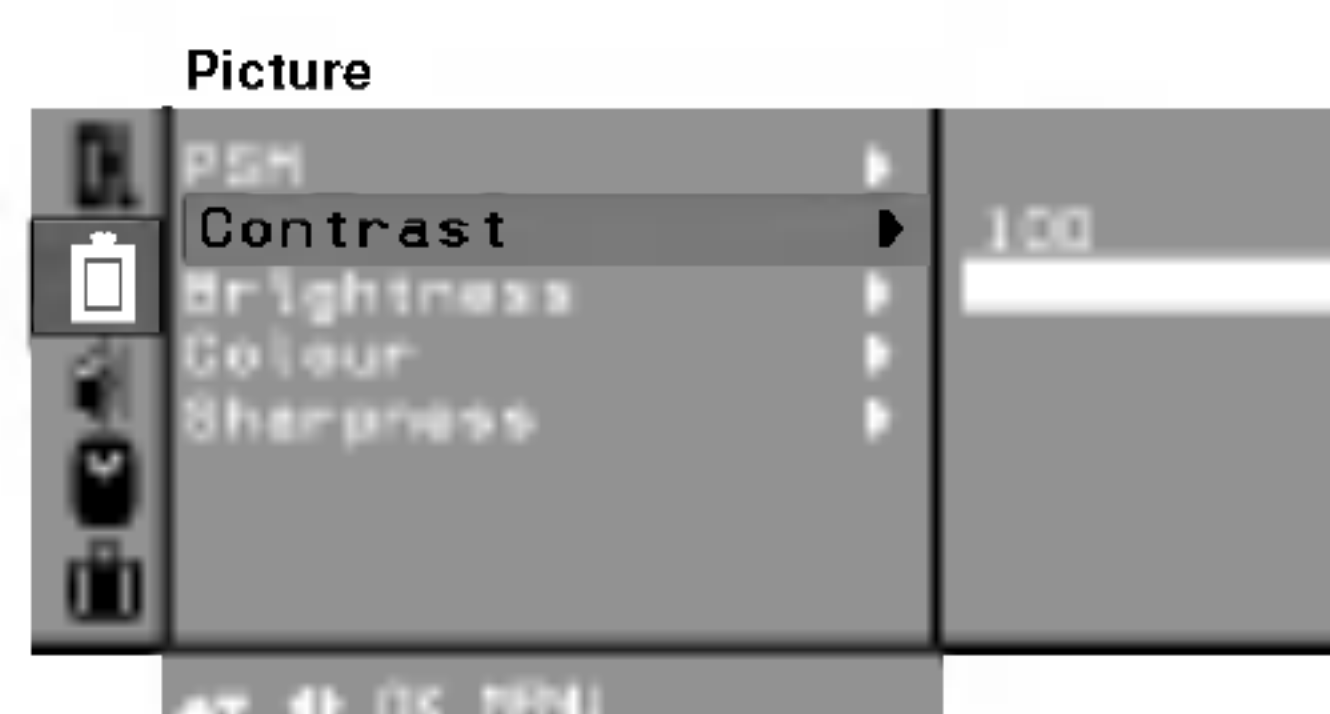

3. Натиснете бутон **▶** и след това бутон **◀ / ▶** за да направите съответните настройки във всяко подменю.



4. Натиснете бутон **OK** за да ги съхраните.
5. Натиснете неколккратно бутон **MENU** докато се върнете към режима на нормално гледане.

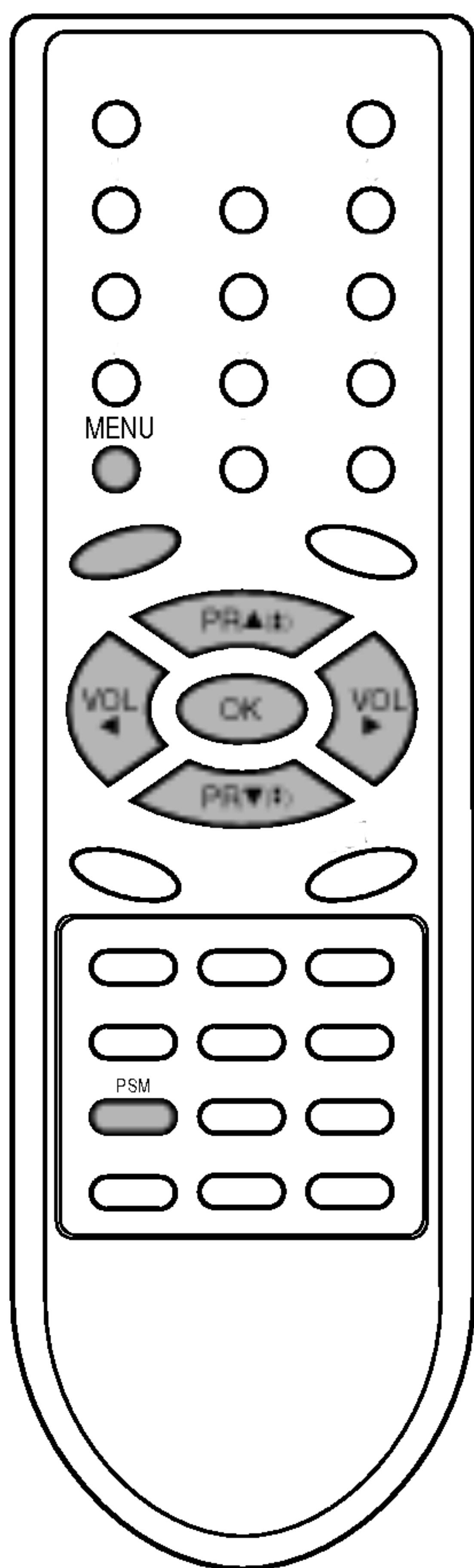

Настройка на картината

Око (опция)

Око е опционална функция. Само приемници с вградена функция око могат да я изпълняват.

В някои модели телевизорът автоматично настройва картината към околните условия. Това Ви позволява да се наслаждавате на най-подходящата картина в зависимост от обстановката.

Натиснете бутон **EYE/*** за да включите или изключите опцията.

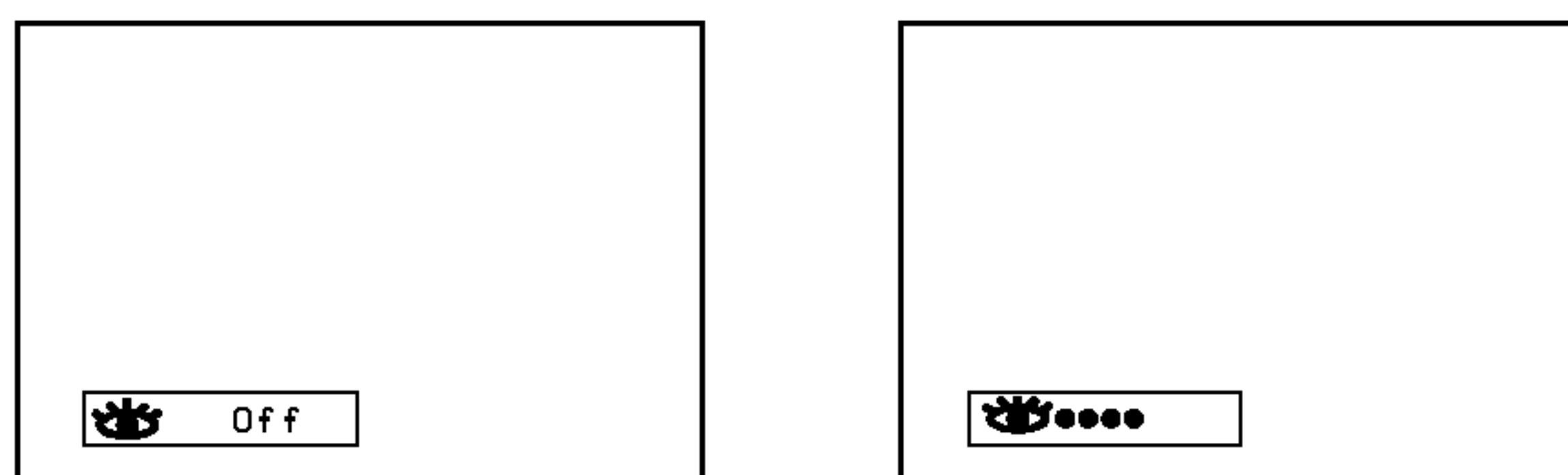

Когато функция око е включена, автоматично се настройва най-подходящата картина според околните условия.

В това време дисплеят в зелено не се появява непрекъснато, но дисплеят в жълто се появява всеки път, когато се променят условията на картината.

Забележки:

- Ако натиснете бутон **PSM** или **TURBO PICTURE** заедно с функция **eye**, функцията автоматично се изключва.
- Няма функция **ОКО** за **RGB** вход.

Избор на турбо картина (опция)

Когато тази функция е включена, картината е по-ярка и ясна от нормалната картина.

При последователно натискане на бутон **TURBO PICTURE** функцията се включва и изключва.

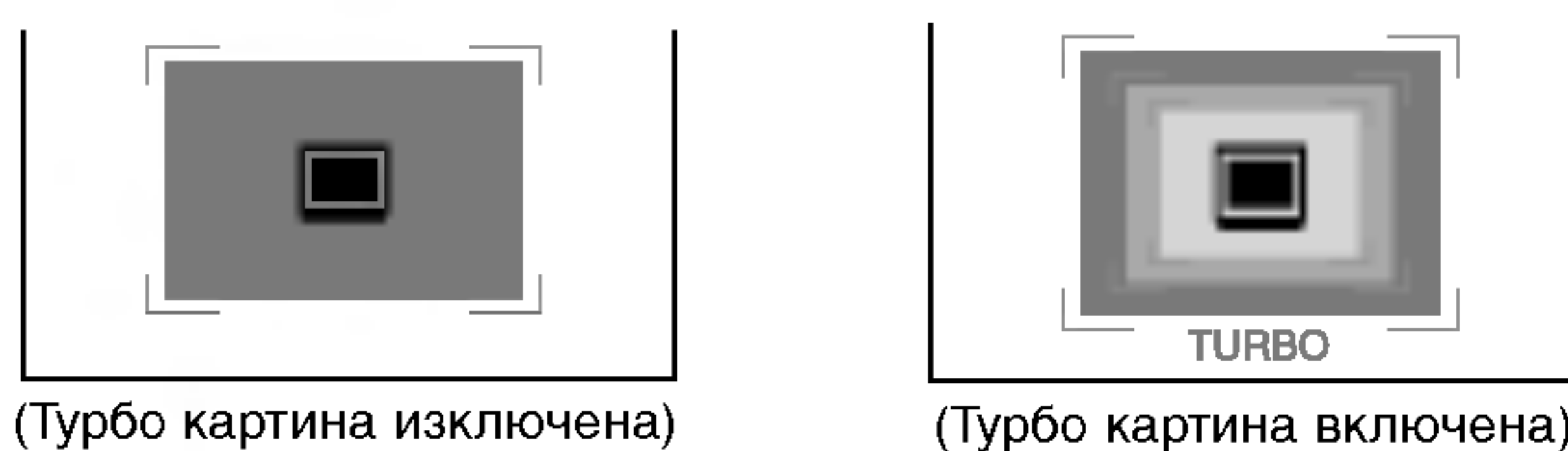

Забележки:

- Ако натиснете бутон **PSM** при включена функция **Турбо картина**, функцията автоматично се изключва.
- Няма функция **ТУРБО КАРТИНА** за **RGB** вход.

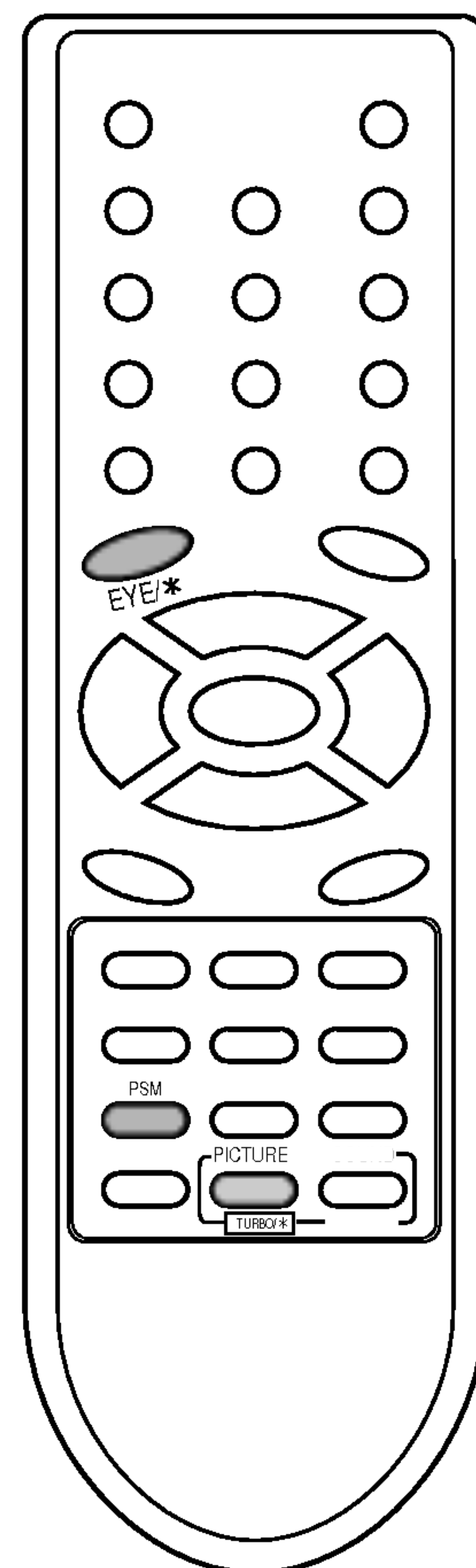

Настройка на звука (опция)



Настройката на звука е опционална функция; само телевизорите със звукова настройка могат да изпълняват тази функция.

SSM (Памет за статуса на звука)

Можете да изберете предпочитана настройка на звука: Равен, Музика, Филм или Говор и можете също така да настроите звуковата честота на еквалайзера.

1. Натиснете бутон **MENU** след това бутон **▲ / ▼** за да изберете меню Звук.
2. Натиснете бутон **▶** за да изберете SSM.
3. Натиснете бутон **▶** и след това бутон **▲ / ▼** за да изберете настройка на звука от падащото меню SSM.

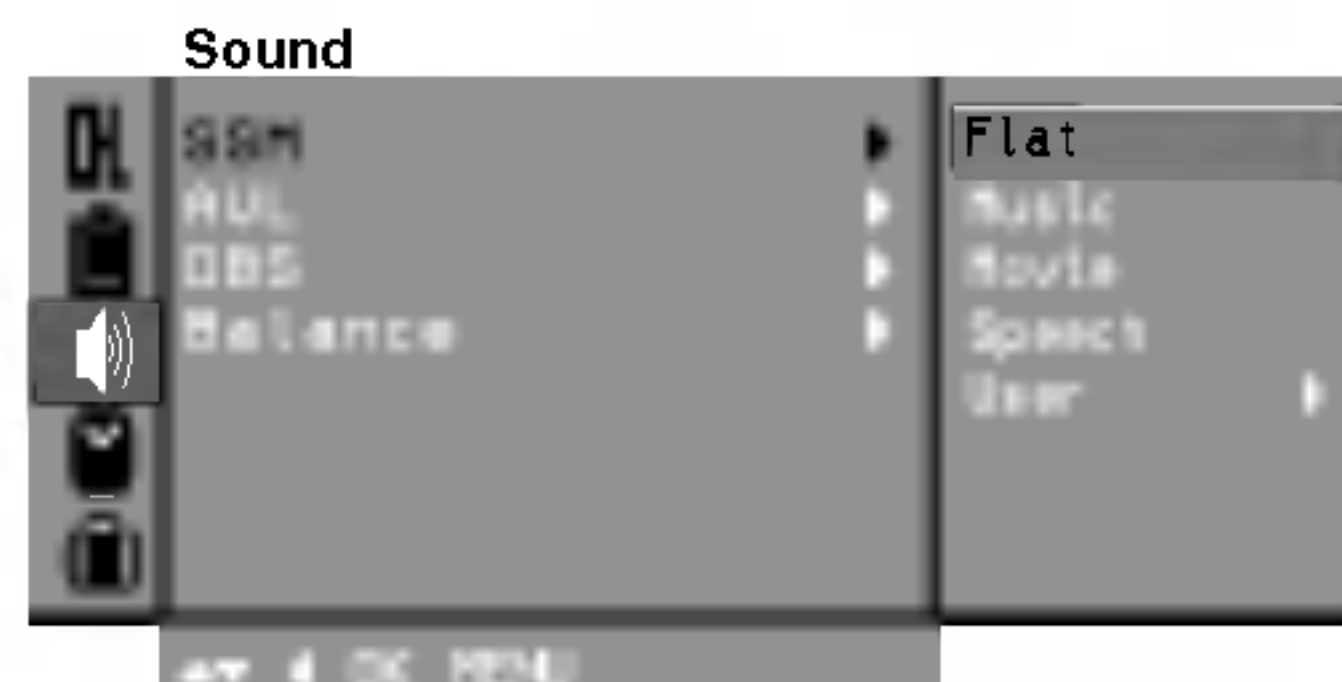

Настройка на звуковата честота

- а. Натиснете бутон **▶** в Потребител за да отворите подменю Потребител.

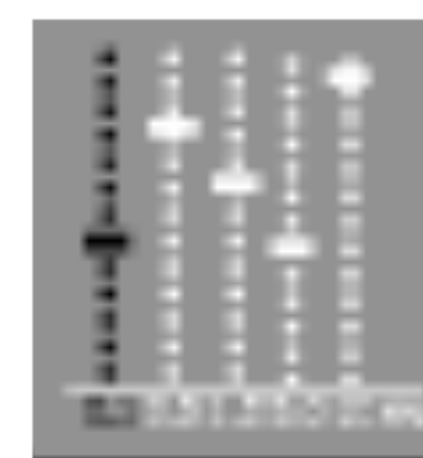
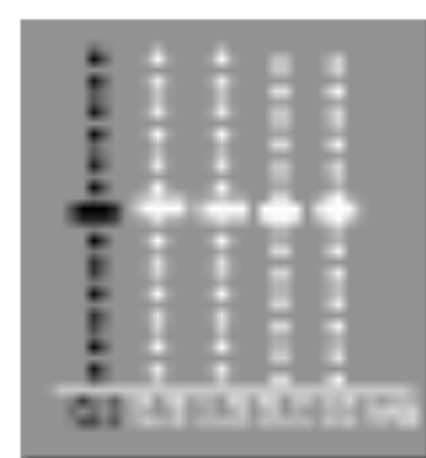

(RF STEREO, Flat)

(AV STEREO, Flat)

- б. Изберете звуковата лента чрез натискане на бутон **◀ / ▶**.
- в. Настройте подходящото ниво на звука с бутон **▲ / ▼**.
- г. Натиснете бутон **OK** за да съхраните настройката на звука в Потребител.

Натиснете неколккратно бутон **MENU** докато се върнете към режима на нормално гледане.

Можете също така да извикате отново желаня звук (Равен, Музика, Филм, Говор или Потребител) с бутон **SSM/★** на дистанционното управление. Звучите Равен, Музика, Филм и Говор са програмирани в завода за качествено възпроизвеждане на звука и не могат да бъдат променени.

Забележка: Ако натиснете бутон **SSM/★** след като сте направили съответните настройки в подменю Потребител, надписът Потребител се появява автоматично, въпреки, че вече сте задали заводската настройка: Равен, Музика, Филм или Говор.

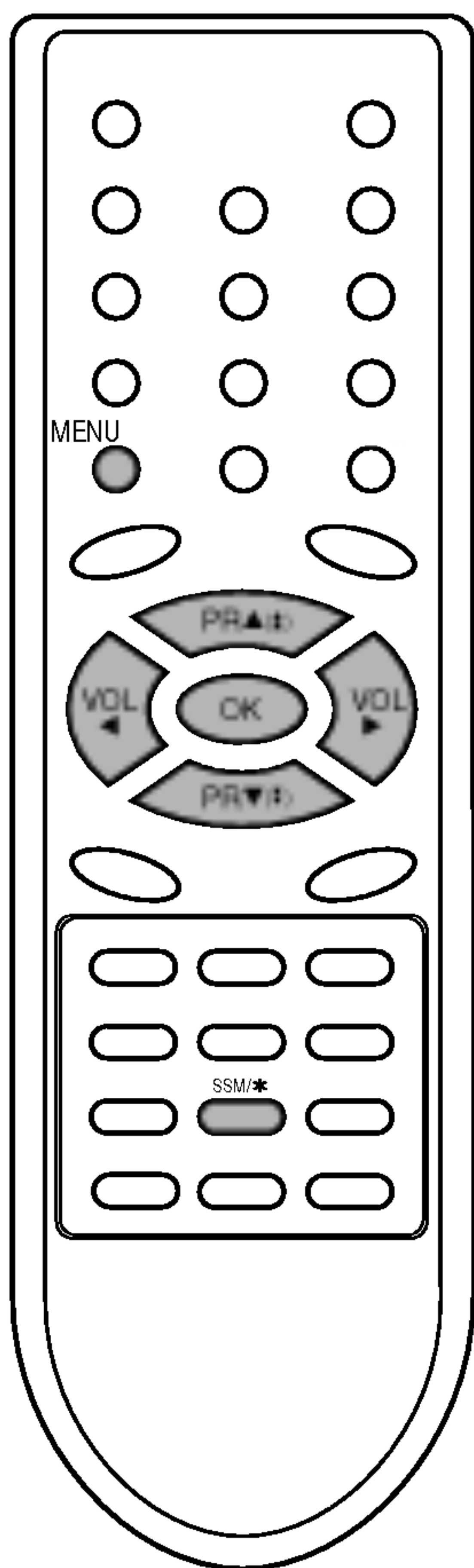

Настройка на звука (опция)

Настройка на звука

Можете да настроите баланса, AVL (Автоматично изравняване на звука), DBS или силата на звука на слушалките. AVL автоматично поддържа еднакво ниво на силата на звука дори, ако смените програмата. Ако включите DBS, приемникът създава динамичен басов звук. Turbo sound създава обемен звук като в концертна зала.



1. Натиснете бутон **MENU** и след това бутон **▲ / ▼** за да изберете меню Звук.
2. Натиснете бутон **▶** и след това бутон **▲ / ▼** за да изберете желаната функция: AVL, DBS или Баланс.
3. Натиснете бутон **▶**.
4. Направете желаната настройка с бутони **◀ / ▶**, **▲ / ▼** или **OK** във всяко от падащите менюта.



5. Натиснете бутон **OK**.
6. Натиснете неколkokратно бутон **MENU** докато се върнете към режима на нормално гледане.

Избор на Турбо звук (опция)

Когато тази функция е включена, звукът е по-подчертан и усилен, отколкото при нормален звук.

Натискайте последователно бутон **TURBO SOUND** за включване и изключване на функцията.



(TURBO звук изкл)



(TURBO звук вкл)

Избор на звуковия изход (опция)

В режим AV можете да изберете изходящ звук за лявата и дясната тонколони.

Натискайте последователно бутон **I/II*** за да изберете звуковия изход.

L+R : Аудио сигналът от аудио вход L се изпраща на лявата тонколони, а аудио сигналът от аудио вход R се изпраща на дясната тонколони.

L+L : Аудио сигналът от аудио вход L се изпраща на лявата и дясната тонколони.

R+R : Аудио сигналът от аудио вход R се изпраща на лявата и дясната тонколони.

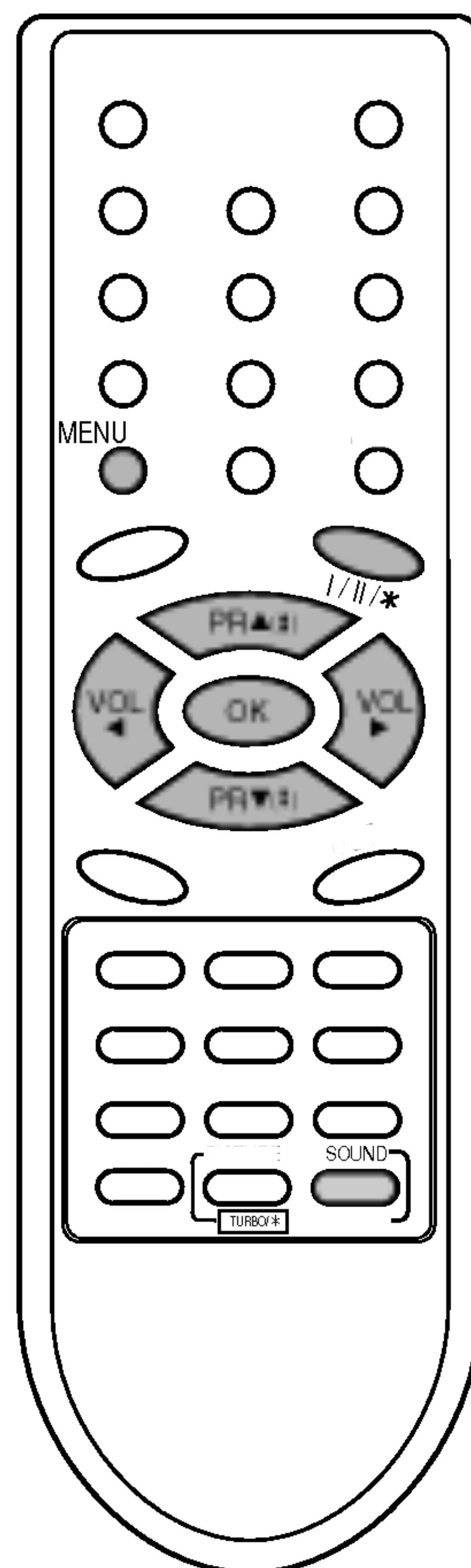

Настройка на звука (опция)

Стерео/Двyezично приемане (опция)

Когато се избере програма, звуковата информация за канала се появява след като номера на програмата и името на канала изчезнат.

Емисия	Надпис на екрана
Моно	МОНО
Стерео	СТЕРЕО
Двyezична	ДУАЛ I

Избор на моно звук

При стерео приемане, ако стерео сигналът е слаб, можете да превключите на моно като натиснете два пъти бутон I/II/* . При моно приемане дълбочината на звука се подобрява. За да превключите обратно на стерео натиснете отново два пъти бутон I/II/* .

Избор на езика при за двyezични емисии

Ако програмата се получава на два езика (двyezично), можете да включите на ДУАЛ I, ДУАЛ II или ДУАЛ I+II чрез последователно натискане на бутон I/II/* .

ДУАЛ I	изпраща към тонколоните първия език на емисията.
ДУАЛ II	изпраща към тонколоните втория език на емисията.
ДУАЛ I+II	изпраща отделен език към всяка тонколона.

NICAM приемане (опция)

Ако Вашият телевизор е оборудван с приемник за NICAM, можете да приемате висококачествения NICAM (Near Instantaneous Compressing Audio Multiplex) дигитален звук.

Изходящият звук може да бъде избран според типа на приеманата емисия чрез последователно натискане на бутон I/II/* както следва.

1. Когато се приема NICAM моно, можете да изберете NICAM МОНО или FM МОНО.
2. Когато се приема NICAM стерео, можете да изберете NICAM СТЕРЕО или FM МОНО. Ако стерео сигналът е слаб, превключете на FM моно.
3. Когато си приема двyezичен NICAM, можете да изберете NICAM ДУАЛ I, NICAM ДУАЛ II или NICAM ДУАЛ I+II, или МОНО. Когато и избрано FM моно на екрана се появява надпис МОНО.

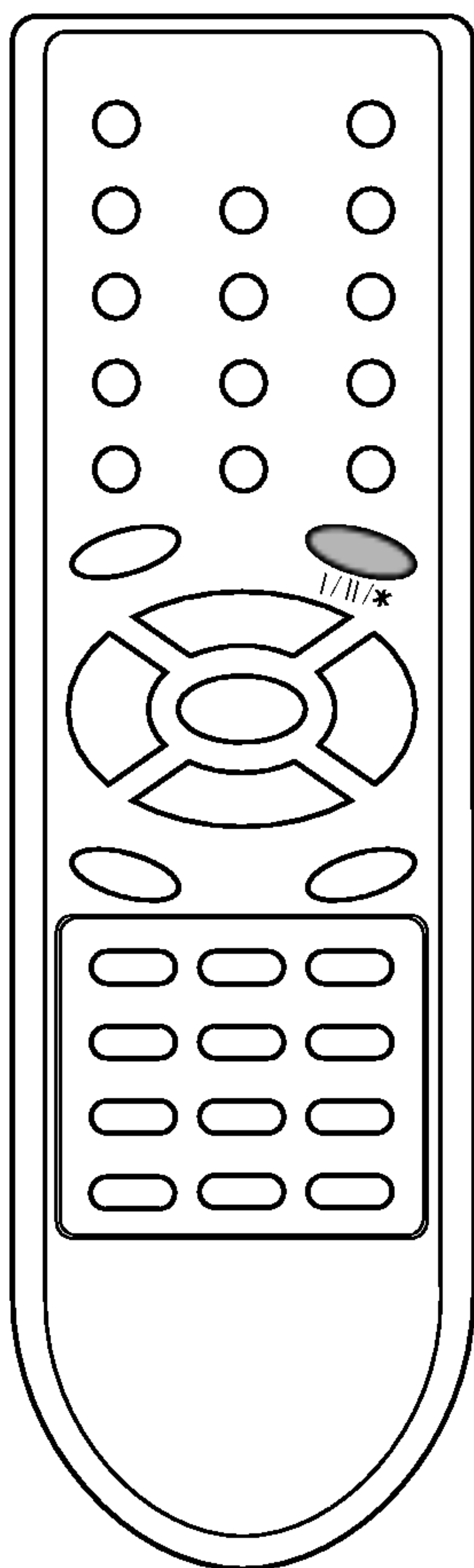

Настройка на времето

Настройка на часовника

1. Натиснете бутон **MENU** и след това бутон ▲ / ▼ за да изберете меню Време.
2. Натиснете бутон ► за да изберете Часовник.
3. Натиснете бутон ► и след това бутон ▲ / ▼ за да настроите часа.

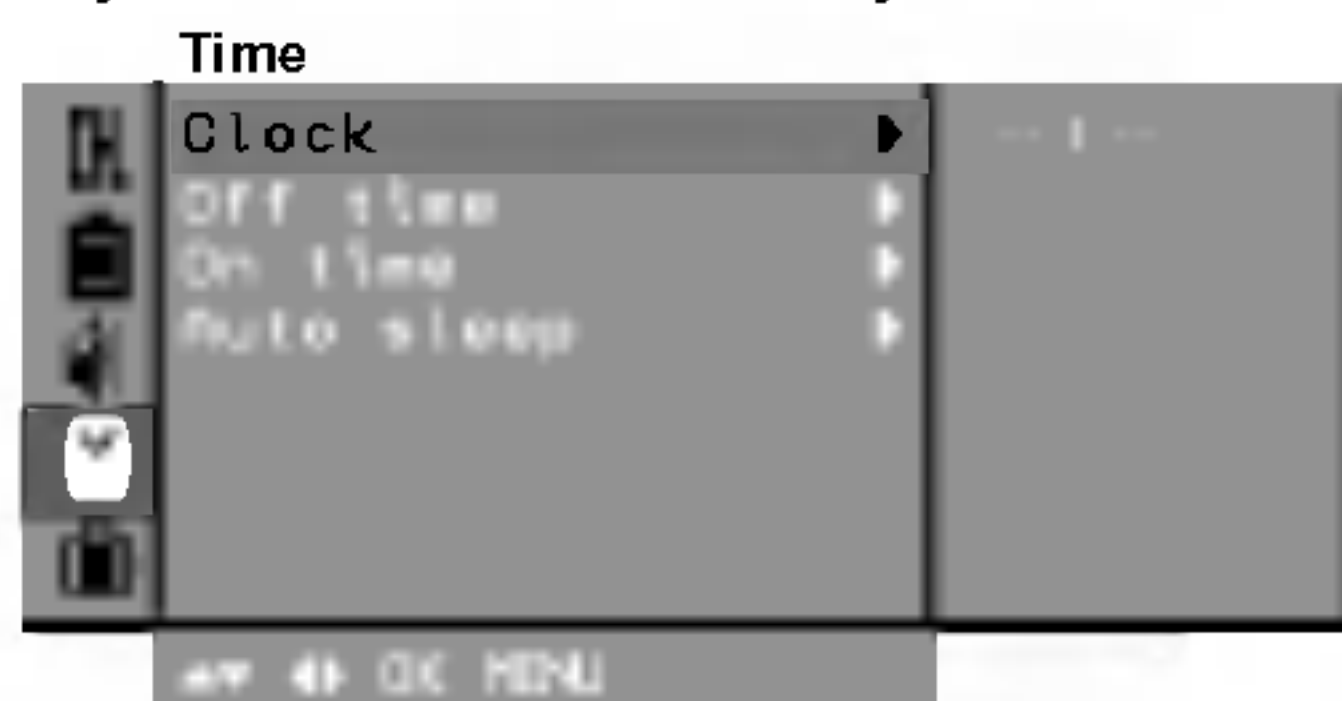

4. Натиснете бутон ► и след това бутон ▲ / ▼ за да настроите минутите.
5. Натиснете бутон **OK**.
6. Натиснете неколkokратно бутон **MENU** докато се върнете към режима на нормално гледане.

Настройка на таймера за включване и изключване

Чрез тази функция телевизорът се включва и изключва автоматично в предварително зададено време. Трябва правилно да нагласите времето преди да използвате функцията за включване и изключване.

1. Натиснете бутон **MENU** и след това бутон ▲ / ▼ за да изберете меню Време.
2. Натиснете бутон ► и след това бутон ▲ / ▼ за да изберете Време изключване/Време включване.
3. Натиснете бутон ► и след това бутон ▲ / ▼ за да настроите часа.



4. Натиснете бутон ► и след това бутон ▲ / ▼ за да настроите минутите.
5. **Само функция Време на включване:** Натиснете бутон ► и след това бутон ▲ / ▼ за да настроите номера на програмата и силата на звука.
6. Натиснете **OK**.
7. Натиснете неколkokратно бутон **MENU** докато се върнете към режима на нормално гледане.

Забележки:

- a. Време на включване работи само в режим готовност.
- b. За да видите оставащото време до включване/изключване изберете меню Време.
- v. Когато изключите главното захранване, часовникът се нулира.
- г. Два часа след като телевизорът се включи от функцията време на включване, той ще се превключи автоматично на режим готовност освен, ако някой от бутоните не е бил натиснат.

Авто сън

Ако изберете Включено в падащо меню Авто сън, телевизорът автоматично ще се превключва в режим готовност около десет минути след като телевизионният канал спре излъчването.

1. Натиснете бутон **MENU** и след това бутон ▲ / ▼ за да изберете меню Време.
2. Натиснете бутон ► и след това бутон ▲ / ▼ за да изберете Авто сън.
3. Натиснете бутон ► и след това бутон ▲ / ▼ за да изберете Включено или Изключено в падащо меню Авто сън.
4. Натиснете **OK** или бутон ◀.
5. Натиснете неколkokратно бутон **MENU** докато се върнете към режима на нормално гледане.

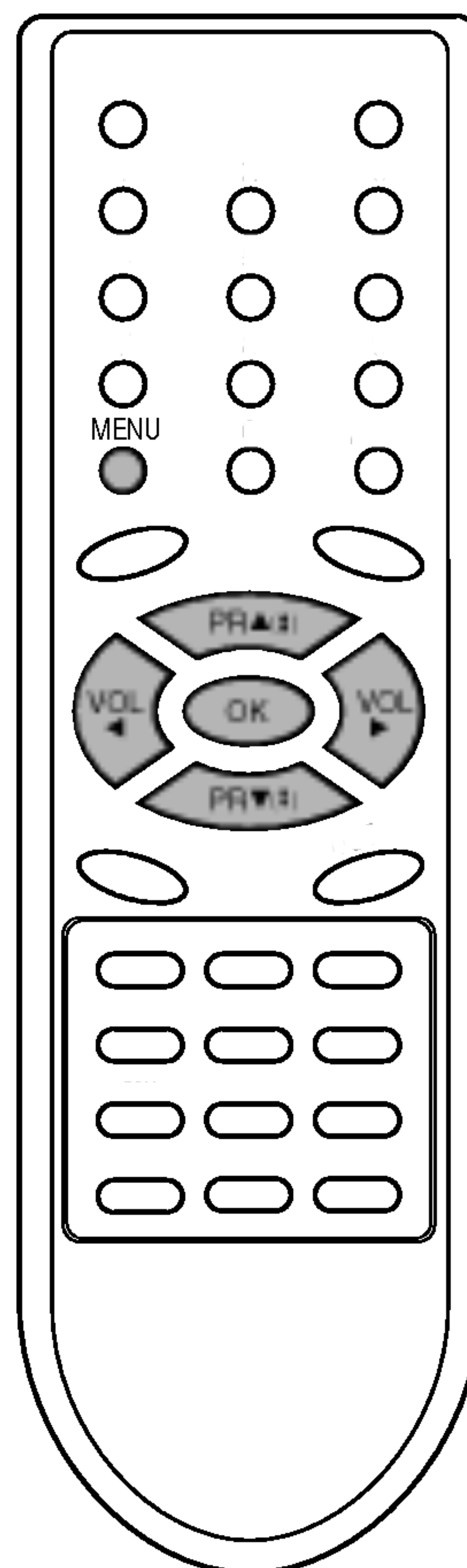

Други функции

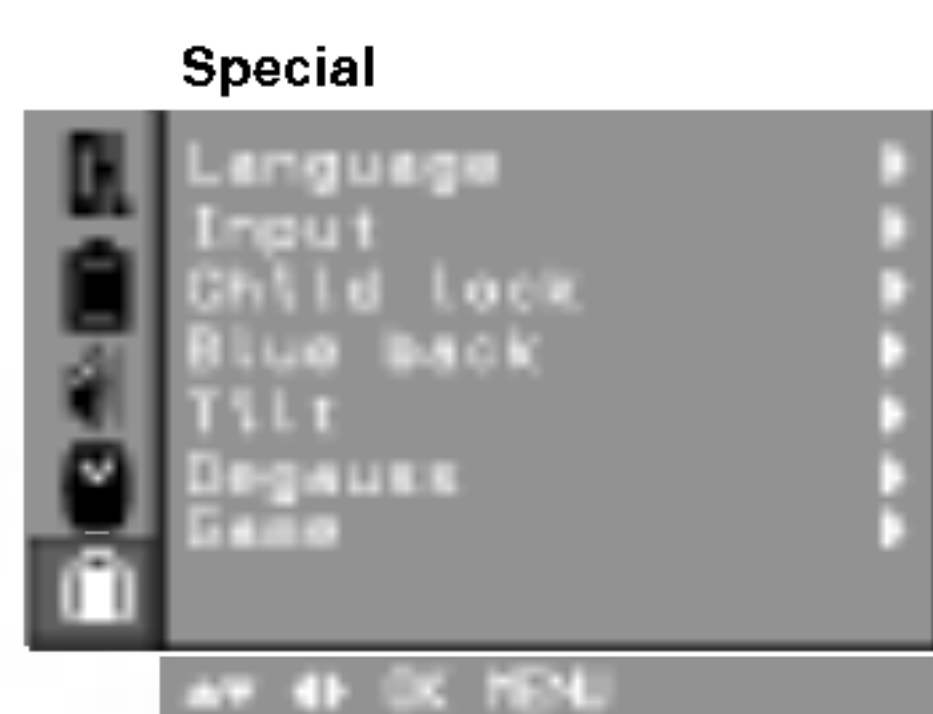

Режими TV и AV

Входите могат да бъдат настроени за режими TV или AV. Режимът AV се използва, когато видеокасетофон или друго оборудване е свързано към телевизора.

Забележка: Когато видеокасетофонът е свързан през антенния вход, телевизорът трябва да работи в режим TV. Виж раздел „Свързване на външно оборудване“.

1. Натиснете бутон **MENU** и след това бутон **▲ / ▼** за да изберете меню Специал.
2. Натиснете бутон **▶** и след това бутон **▲ / ▼** за да изберете Вход.
3. Натиснете бутон **▶** и след това бутон **▲ / ▼** за да изберете TV, AV (AV1 или AV2), AV3 (опция), S-ВИДЕО (опция) или КОМПОНЕНТ (опция) в падащото меню Вход.

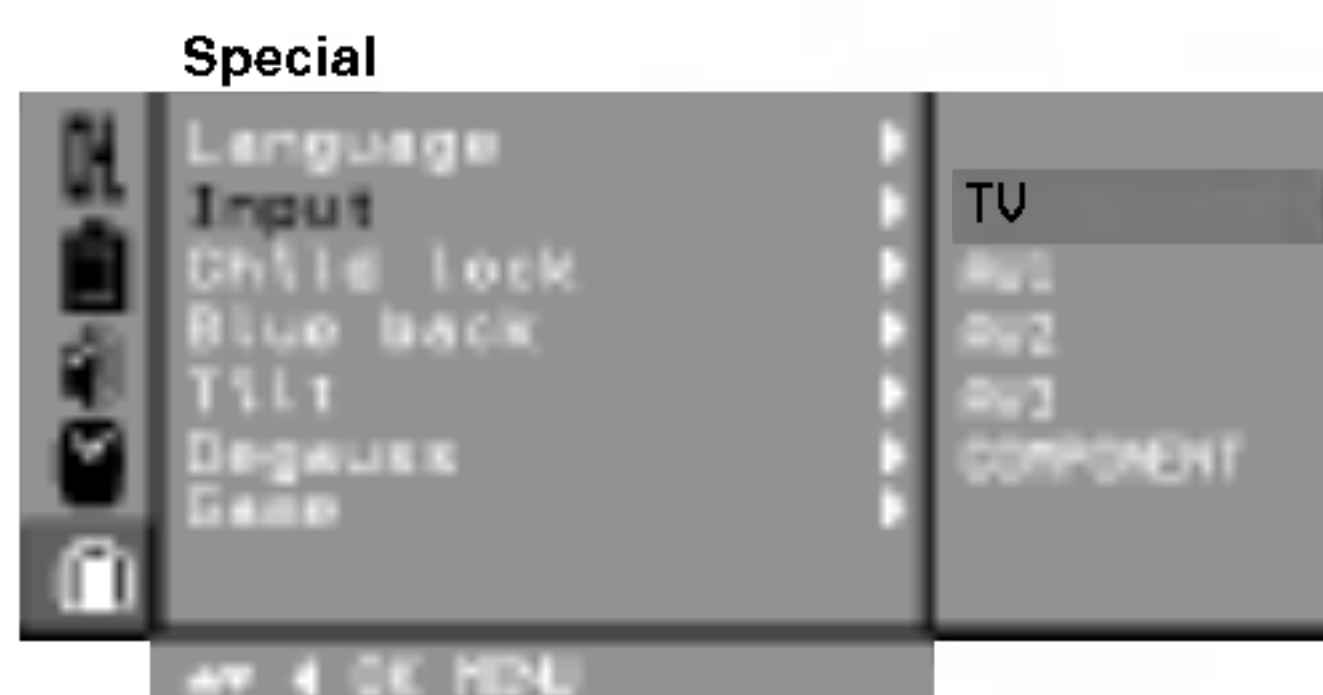

AV или AV1: Видеото е включено към гнездото за Евро буска или телефонния жак на телевизора.

AV2: Видео свързано към гнездата AV2 на телевизора (опция)

AV3: Видео свързано към гнездата AV3 на телевизора (опция)

S-ВИДЕО: Гнездото S-Видео на видеокасетофона е свързано към гнездото за Евро буска на телевизора (опция)

КОМПОНЕНТ: DVD плейърът е включен в гнездата КОМПОНЕНТ на телевизора (опция)

4. Натиснете няколкократно бутон **MENU** докато се върнете в режим на нормално гледане.

Алтернативният вариант е да изберете режим TV или AV чрез натискане на бутон **TV/AV**.

В режим AV за да се върнете към режим TV натиснете бутон **▲ / ▼** или ЦИФРОВ бутон.

Включване на Авто AV (опция)

Ако Вашето видео подаде включващо напрежение, когато е включен на плейбек при свързване на видеото към гнездото за Евро буска. Телевизорът автоматично се превключва на режим AV1, когато входящият сигнал е AV или AV1. Ако обаче искате да продължите да гледате в режим TV, натиснете бутон **▲ / ▼** или ЦИФРОВ бутон. Натиснете бутон **TV/AV** за да се върнете в режим AV.

Заклучване за деца

Телевизорът може да бъде настроен така, че за да работи задължително е необходимо дистанционното управление. Тази функция може да се използва за да се предотврати неправомерно гледане.

1. Натиснете бутон **MENU** и след това бутон **▲ / ▼** за да изберете меню Специал.
2. Натиснете бутон **▶** и след това бутон **▲ / ▼** за да изберете Заклучване деца.
3. Натиснете бутон **▶** и след това бутон **▲ / ▼** за да изберете Включено или Изключено в падащо меню Заклучване деца.
4. Натиснете **OK** или бутон **◀**.
5. Натиснете няколкократно бутон **MENU** докато се върнете в режим на нормално гледане.

Във включено положение на екрана се появява надпис Заклучване деца, ако по време на гледане се натисне някой от бутоните на предния панел.

Забележка: Надписът Заклучване деца не се появява на екрана, ако някой от бутоните на предния панел се натисне по време на работа с менютата.

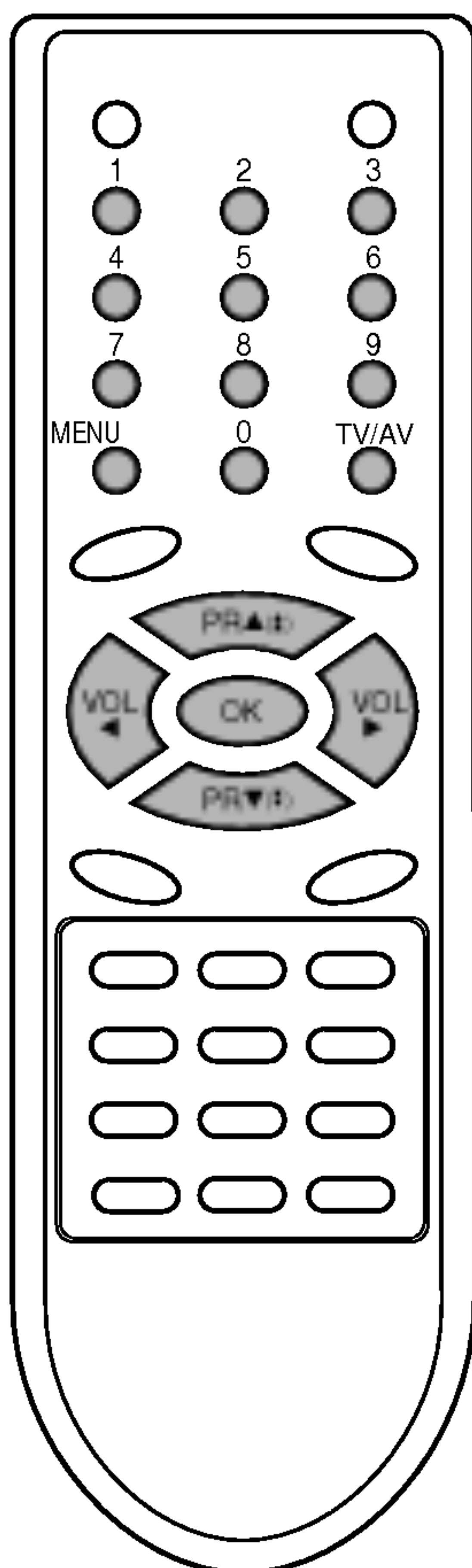

Други функции

Син фон (опция)

Ако изберете Включено в падащо меню Син фон, на екрана се появява син фон, когато няма сигнал или сигналът е слаб.

1. Натиснете бутон **MENU** и след това бутон ▲ / ▼ за да изберете меню Специал.
2. Натиснете бутон ► и след това бутон ▲ / ▼ за да изберете Син фон.
3. Натиснете бутон ► и след това бутон ▲ / ▼ за да изберете Включено или Изключено в падащо меню Син фон.
4. Натиснете **OK** или бутон ◀.
5. Натиснете неколкократно бутон **MENU** докато се върнете в режим на нормално гледане.

Забележка:

- а. Синият фон се появява автоматично на екрана, когато няма сигнал в режим AV.
- б. В режим Компонент синият фон не се появява на екрана.

Наклон (опция)

Картината на телевизора може да се наклони наляво или надясно, ако апаратът се премести. Тази функция може да се използва за компенсиране на наклона.

1. Натиснете бутон **MENU** и след това бутон ▲ / ▼ за да изберете меню Специал.
2. Натиснете бутон ► и след това бутон ▲ / ▼ за да изберете Наклон.
3. Натиснете бутон ► и след това бутон ◀ / ► за да настроите наклона в падащо меню Наклон.
4. Натиснете бутон **OK**.
5. Натиснете неколкократно бутон **MENU** докато се върнете в режим на нормално гледане.

Размагнетизиране (опция)

Дължи се на голямата кинескопна тръба в приемника. Чистотата на цветовете в картината може да бъде нарушена от други магнитни влияния, като например тонколони. На екрана могат да се появят ленти или цветни петна.

1. Натиснете бутон **MENU** и след това бутон ▲ / ▼ за да изберете меню Специал.
2. Натиснете бутон ► и след това бутон ▲ / ▼ за да изберете Размагнетизиране.
3. Натиснете бутон ► и след това бутон ▲ / ▼ за да изберете Включено в падащото меню Размагнетизиране. След като функцията заработи, режимът Включено се превключва в режим Изключено.
4. Натиснете **OK** или бутон ◀.
5. Натиснете неколкократно бутон **MENU** докато се върнете в режим на нормално гледане.

Забележка: Ако не можете да регулирате състоянието на екрана чрез размагнетизиране, опитайте отново след около 4 минути.

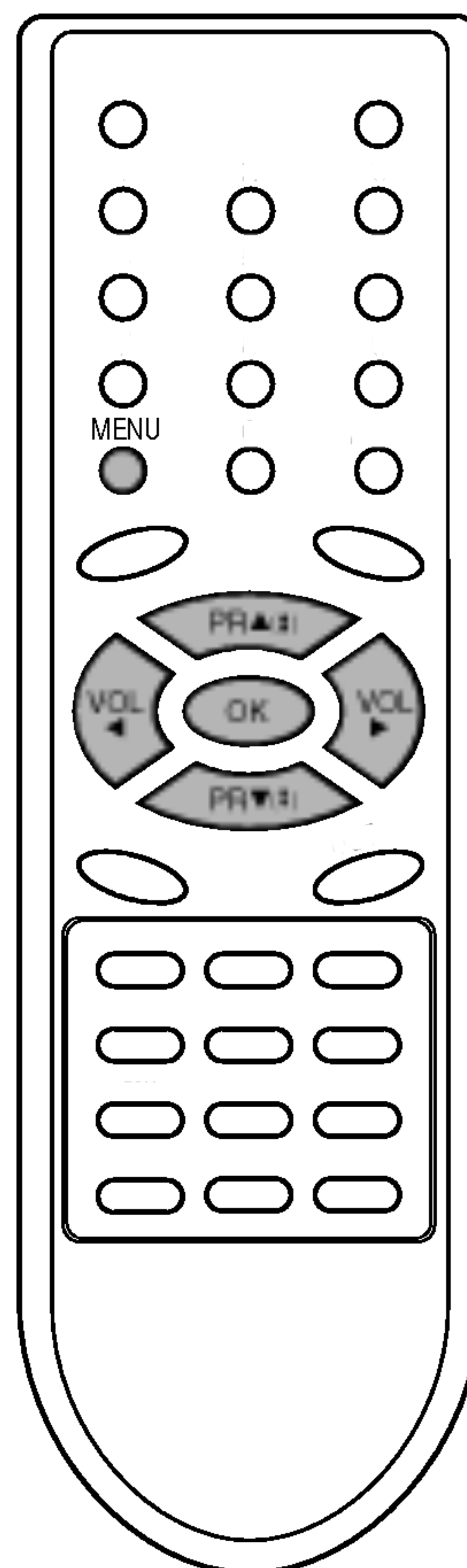

Други функции



Игри (опция)

Игрите са опционална функция; тя може да се изпълнява само от приемник с игри чрез използване на дистанционното управление.

1. Натиснете бутон **MENU** и след това бутон **▲ / ▼** за да изберете меню Специал.
2. Натиснете бутон **▶** и след това бутон **▲ / ▼** за да изберете Игри.
3. Натиснете бутон **▶** за да влезете в режим игри.
4. Натиснете бутон **▲ / ▼** за да изберете игра и след това натиснете бутон **OK**.

Можете да се наслаждавате на игрите като използвате инструкцията за игри.

Забележки:

- а. Натиснете бутон **TV/AV** или **MENU** за да се върнете към режима на нормално гледане.
- б. Ако искате нова игра, натиснете **ЧЕРВЕНИЯ** бутон за стартиране по време на играта.

Таймер за заспиване

Не е необходимо да изключвате телевизора преди да заспите. Таймерът за заспиване автоматично превключва телевизор в режим готовност, след като изтече предварително зададеното време.

Натиснете последователно бутон **SLEEP** за да изберете броя минути.

На екрана се появява - - - следвано от 10, 20, 30, 60, 90, 120, 180 и 240. Таймерът започва да отброява избрания брой минути.

Забележки:

- а. За да видите оставащото до изключването време натиснете веднъж бутон **SLEEP**.
- б. За да спрете таймера натиснете последователно бутон **SLEEP** докато се появи надписът - - - .
- в. Когато изключите телевизора, той освобождава настроеното на таймера време.

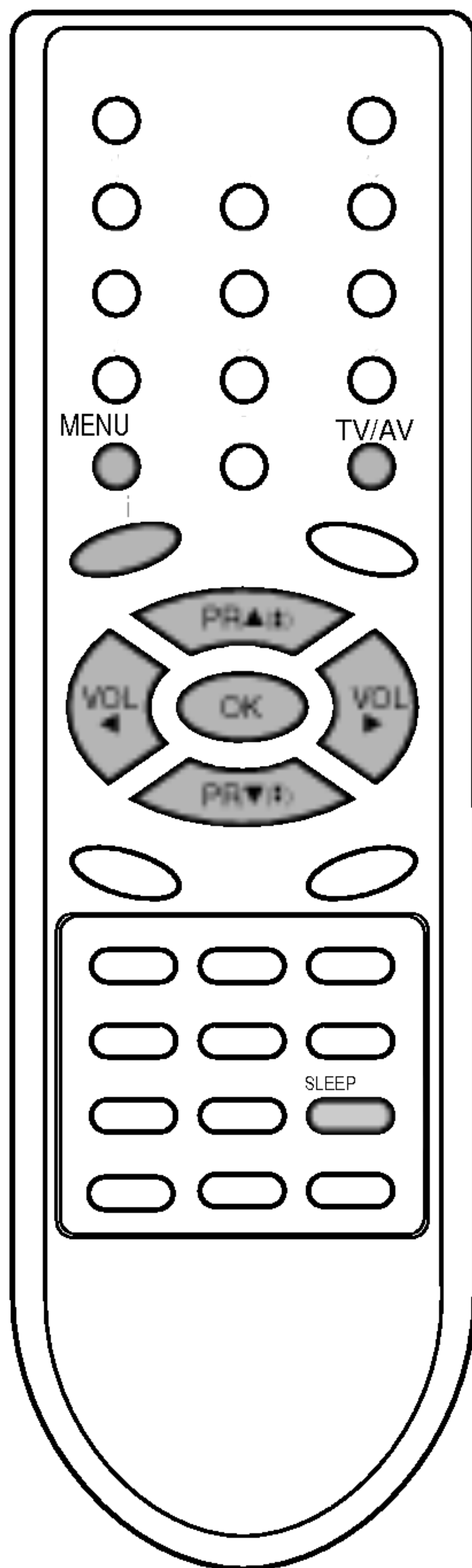

Телетекст (опция)

Телетекстът (или TOP текст) е опционална функция и затова само телевизорите с телетекстна система могат да приемат телетекстни излъчвания.

Телетекстът е безплатна услуга наповечето телевизионни канали, която дава актуална информация за новините, времето, телевизионните програми, цените на акциите и много други теми. Телетекстният декодер на този телевизор поддържа системите SIMPLE, TOP и FASTEXT. SIMPLE (стандартен телетекст) се състои от страници, които се избират чрез директно въвеждане на съответния номер на страницата. TOP и FASTEXT са по-съвременни методи, които позволяват бърз и лесен избор на телетекстната информация.

Включване и изключване

Натиснете бутон TEXT за да включите телетекста.

Ако телевизионната и тексовата картина се изобразяват наполовина на екрана, натиснете отново бутон TEXT за да се види цялата текстова картина.

На екрана се появява началната или крайната страница.

В горната част на екрана се изписват нва номера на страници, името на телевизионния канал, датата и часът. Първият номер на страница посочва Вашия избор, а вторият показва номера на показаната в момента страница.

Натиснете бутон TEXT или TV/AV за да изключите телетекста.

Появява се отново предишният режим.

SIMPLE текст

Избор на страница

1. Въведете номера на желаната страница като трицифрено число с помощта на ЦИФРОВИТЕ бутони. Ако въведете грешна цифра, трябва да довършите трицифреното число и след това да въведете правилния номер на страницата.
2. Бутон ▲ / ▼ може да се използва за избиране на предходната или следващата страница.

Програмиране на цветните бутони в режим СПИСЪК (опция)

Натиснете бутон  за да превключите на режим СПИСЪК.

Четири номера на телетекстни страници по Ваш избор могат да бъдат кодирани и лесно избирани чрез натискане на съответния цветен бутон на дистанционното управление.

1. Натиснете зветния бутон.
2. С помощта на ЦИФРОВИТЕ бутони изберете страницата, която искате да програмирате.
3. Натиснете бутон ОК. Тогава избраната страницасе съхранява с еднократно премигване. От тук нататък можете да избирате тази страница с цветния бетон.
4. Трите останали цветни бутона се програмират по същия начин.

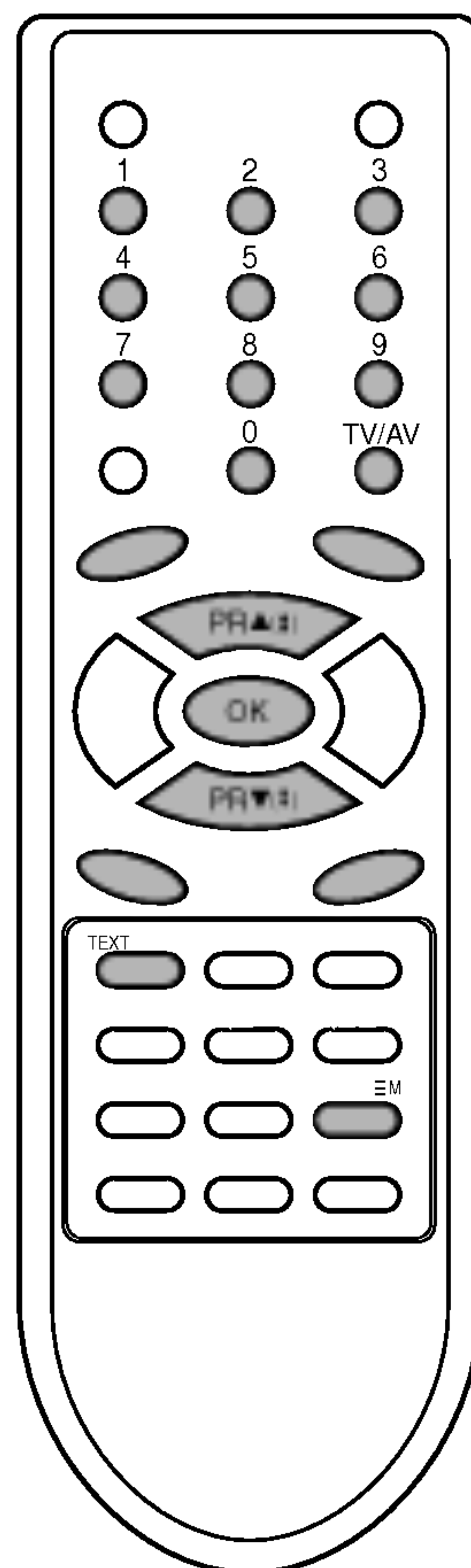

Телетекст (опция)

TOP текст (опция)

В долната част на екрана се появяват четири полета – червено, зелено, жълто и синьо. Жълтото поле обозначава следващата група, а синьото поле – следващия блок.

Избор на блок / група / страница

1. Със синия бутон можете да преминавате от един блок към друг.
2. Използвайте жълтия бутон за да преминете към следващата група с автоматично преливане към следващия блок.
3. Със зеления бутон можете да преминете към следващата съществуваща страница с автоматично преливане към следващата група.
Като алтернативен вариант може да се използва бутон ▲.
4. Червеният бутон позволява връщане към предишния избор.
Като алтернативен вариант може да се използва бутон ▼.

Директно избиране на страница

Както в режим SIMPLE телетекст, можете да изберете страница чрез въвеждане на трицифрен номер с помощта на ЦИФРОВИТЕ бутони и в режим TOP.

FASTEXT

Телетекстните страници са цветово кодирани в долната част на екрана и се избират чрез натискане на съответните цветни бутони.

Избор на страница

1. Натиснете бутон  за да изберете индексната страница.
2. Можете да изберете страниците, които са цветово кодирани в долната част на екрана, с помощта на същите цветни бутони.
3. Както в режим SIMPLE телетекст, можете да изберете страница чрез въвеждане на трицифрен номер с помощта на ЦИФРОВИТЕ бутони и в режим FASTEXT.
4. Бутон ▲ / ▼ може да се използва за избиране на предходната или следващата страница.

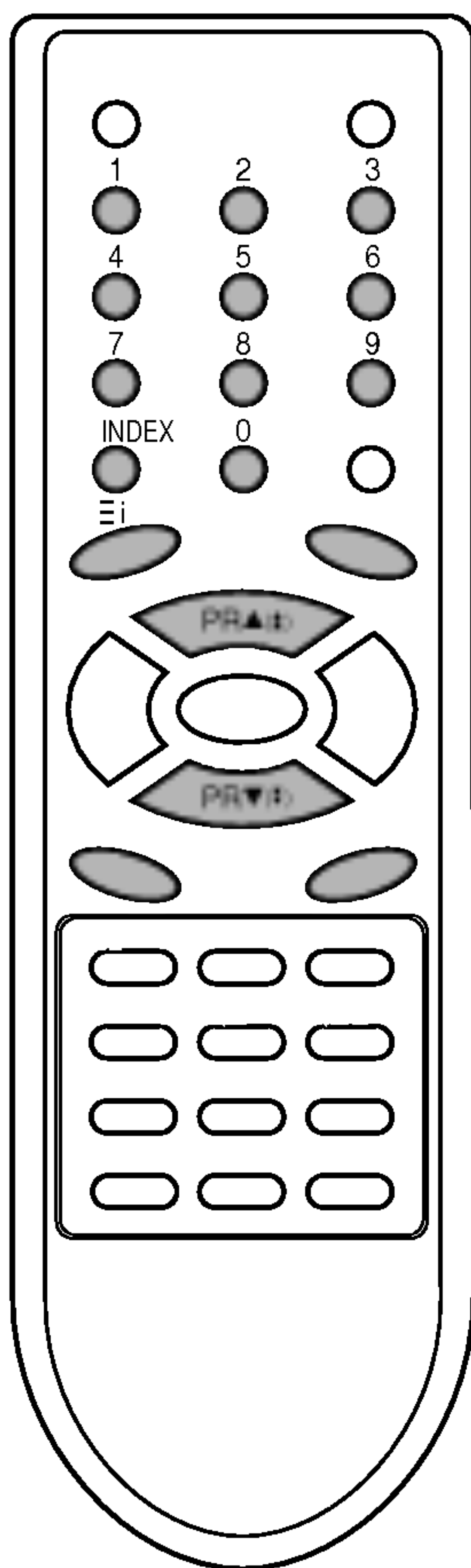

Телетекст (опция)

Специални телетекстни функции

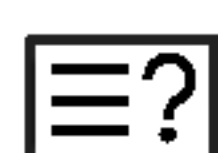

ПОКАЗВАНЕ

Натиснете този бутон за да се появи скрита информация, като например отговори на гатанки и ребуси. Натиснете бутона отново за да премахнете информацията от екрана.



РАЗМЕР

Избира текст с двойна височина. Натиснете бутона за да увеличите горната половина на страницата. Натиснете отново този бутон за да увеличите долната половина на страницата. Натиснете бутона още веднъж за да се върнете към нормално изображение.



ОБНОВЯВАНЕ

Показва телевизионната картина на екрана, докато се изчаква новата телетекстна страница. Дисплеят се появява в горния ляв ъгъл на екрана. Когато обновената страница е заредена, дисплеят се сменя с номера на страницата. Натиснете бутона за да видите обновената телетекстна страница.



ПАУЗА

Спира автоматичната смяна на страниците, което се случва, ако телетекстната страница се състои от 2 или повече подстраници. Броят на страниците и номерът на показаната страница обикновено се изписват на екрана под часа. Когато този бутон е натиснат, символът стоп се появява в горния ляв ъгъл на екрана и така се забранява автоматичната смяна на страниците. За да продължите натиснете бутона отново.



МИКС

Изобразява телетекстните страници наложени върху телевизионната картина. За да изключите телевизионната картина натиснете този бутон отново.

Забележка: Когато телевизионната и текстовата картина са изобразени наполовина на екрана, функцията MIX не работи.



ВРЕМЕ

По време нагледането на телевизионна програма натиснете този бутон за да се изпише в горния десен ъгъл на екрана времето. Натиснете отново бутона за да изчезне надписа. Когато сте в режим телетекст, натиснете този бутон за да изберете номер на подстраница. Номерът на подстраницата се изписва в долната част на екрана. За да задържите или смените тази подстраница натиснете ЧЕРВЕН/ЗЕЛЕН бутон, ▲ / ▼ или ЦИФРОВ бутон. Натиснете отново за да излезете от функцията.

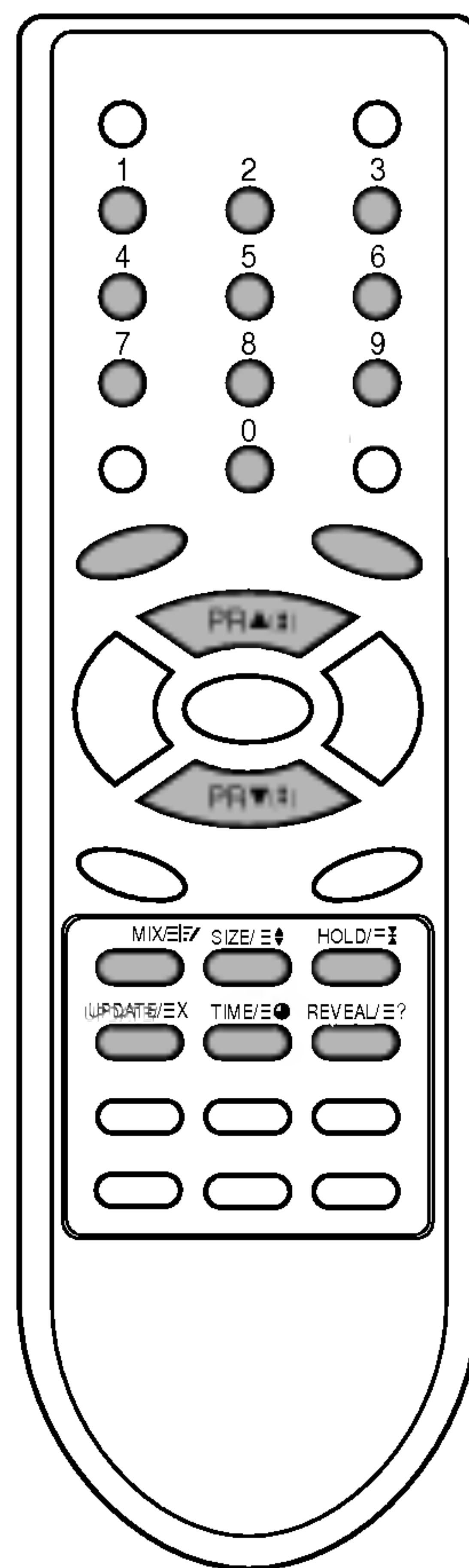

Свързване на външно оборудване

Към Вашия телевизор можете да свържете допълнително оборудване, като например видеокасетофони, камери и т.н. Тук може да е показано нещо различно от вашия приемник.

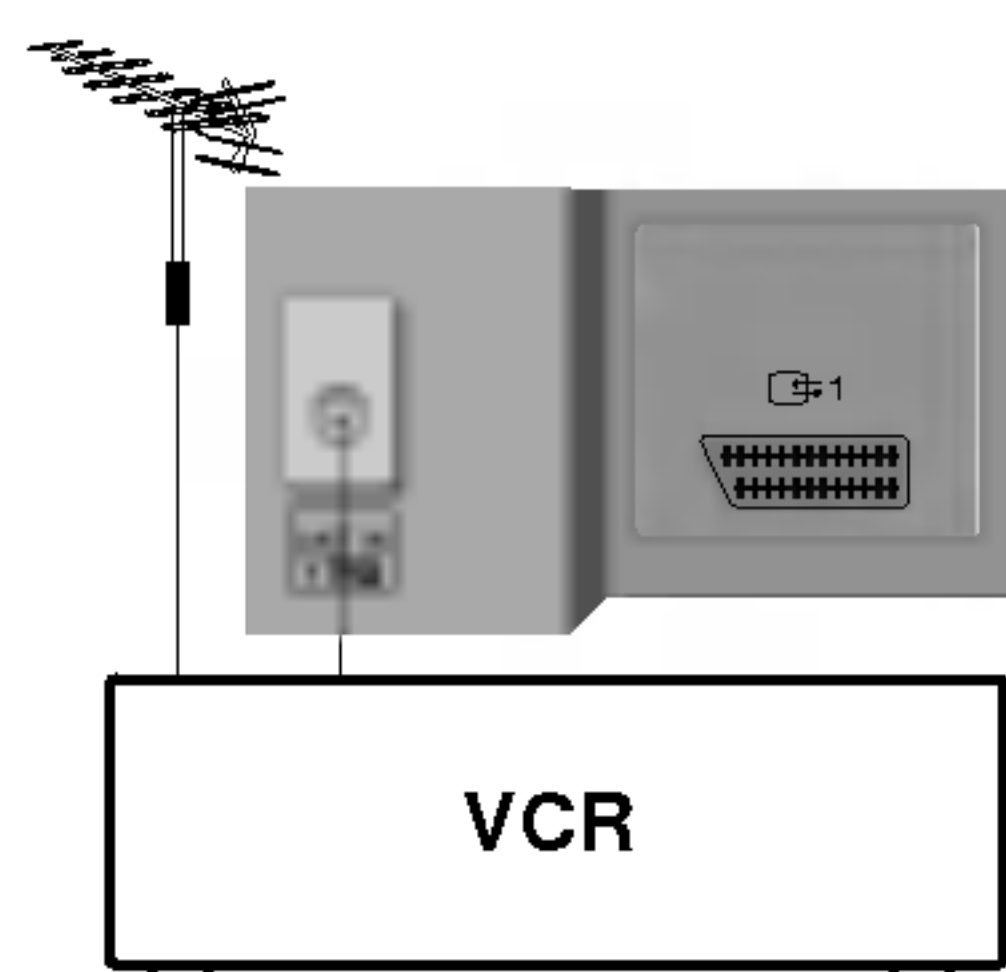

Антенен вход

1. Свържете RF изхода на видеокасетофона към антенния вход на задната част на телевизора.
2. Свържете кабела на антената към антенния RF вход на видеокасетофона.
3. Съхранете видео канала на програмен номер 0 като ползвате указанията в раздел „Ръчна настройка на програмите“.
4. Изберете номера на програмата, в която е съхранен видео канала.
5. Натиснете бутона **PLAY** на видеокасетофона.

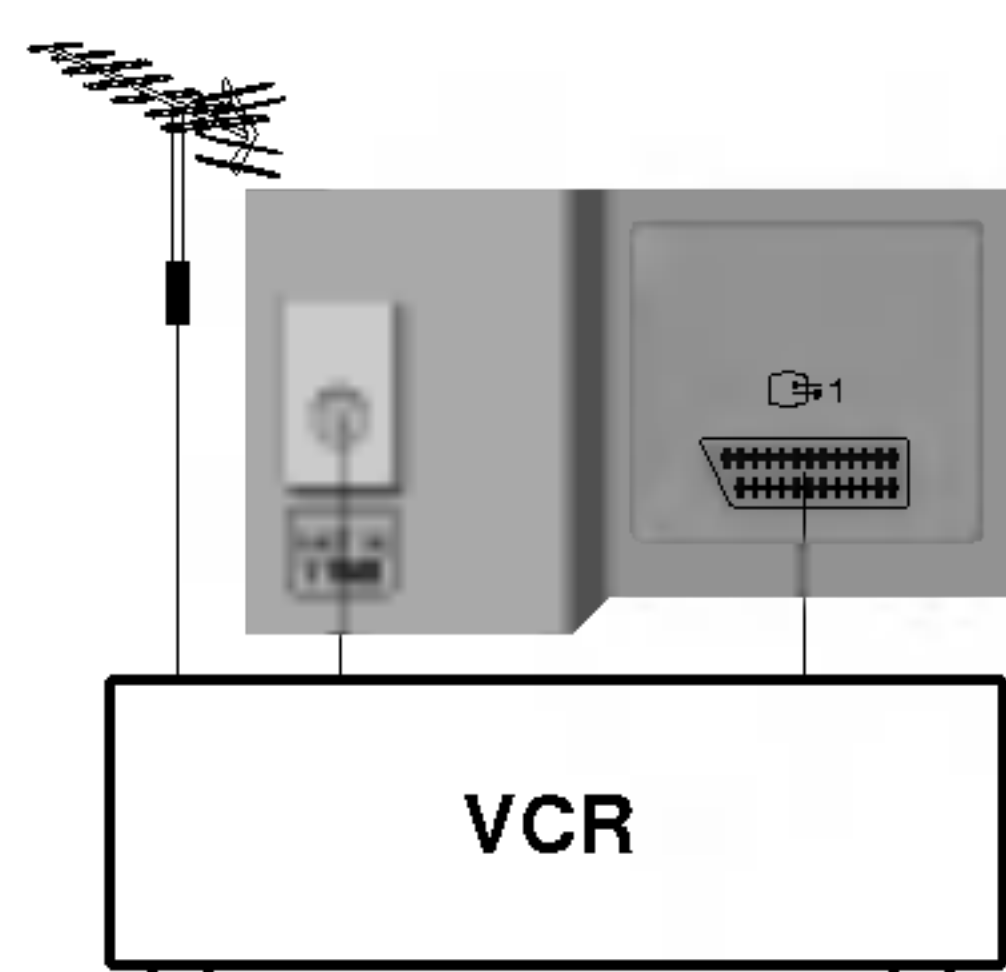

Гнездо за Евро букса

1. Свържете гнездото за Евро букса на видеокасетофона с гнездото за Евро букса на телевизора.
2. Натиснете бутона **PLAY** на видеокасетофона.
Ако изходите на Вашето видео подават включващо напрежение, когато са свързани към гнездото за Евро букса, телевизорът се включва автоматично в режим AV (или AV1). Ако обаче желаете да протърсите да гледате телевизия, натиснете бутон ▲ / ▼ или ЦИФРОВ бутон.

В противен случай натиснете бутон TV/AV на дистанционното управление за да изберете AV (или AV1). Картината на видеото се появява на екрана. Можете да правите и записи на приемани телевизионни програми на видео лента.

Забележка: Сигнал от типа RGB, т.е. сигналите червен, зелен и син могат да бъдат избирани само за Евро букса. Тези сигнали се излъчват например от платен TV декодер, устройство за игри или фото CD и т.н.

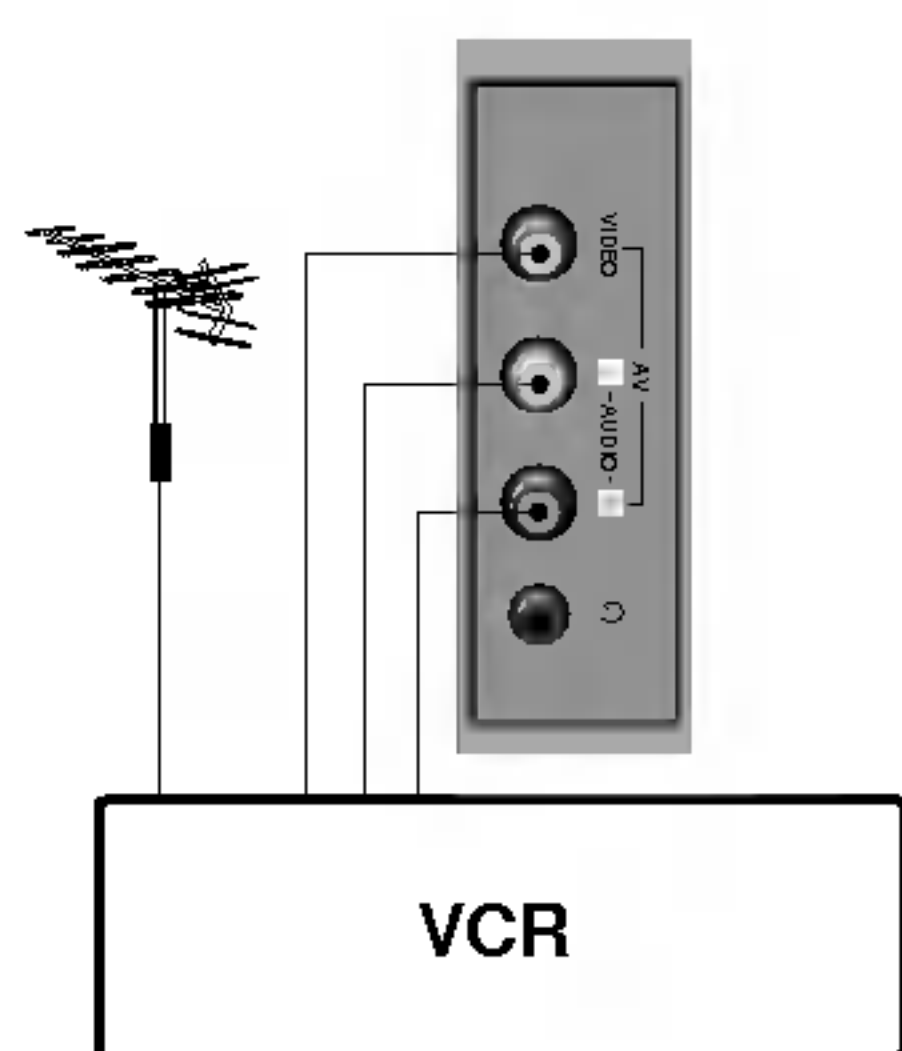

Гнезда за Аудио-Л/Д (или Аудио)/Видео вход (опция)

1. Свържете аудио/видео изходите на видеокасетофона с аудио/видео входовете на телевизора.
2. Натиснете бутон TV/AV за да изберете AV (или AV1), AV2.
3. Натиснете бутона **PLAY** на видеокасетофона.
Картината от видеото се появява на екрана.

Гнездо за слушалки (опция)

Тази функция работи само при моделите, които имат гнездо за слушалки.

Включете слушалките към гнездото за слушалки на телевизора. Можете да чувате звука през слушалките. За да регулирате силата на звука в слушалките натиснете бутон ◀ / ▶.

Ако натиснете бутон **MUTE**, звукът от слушалките се изключва.

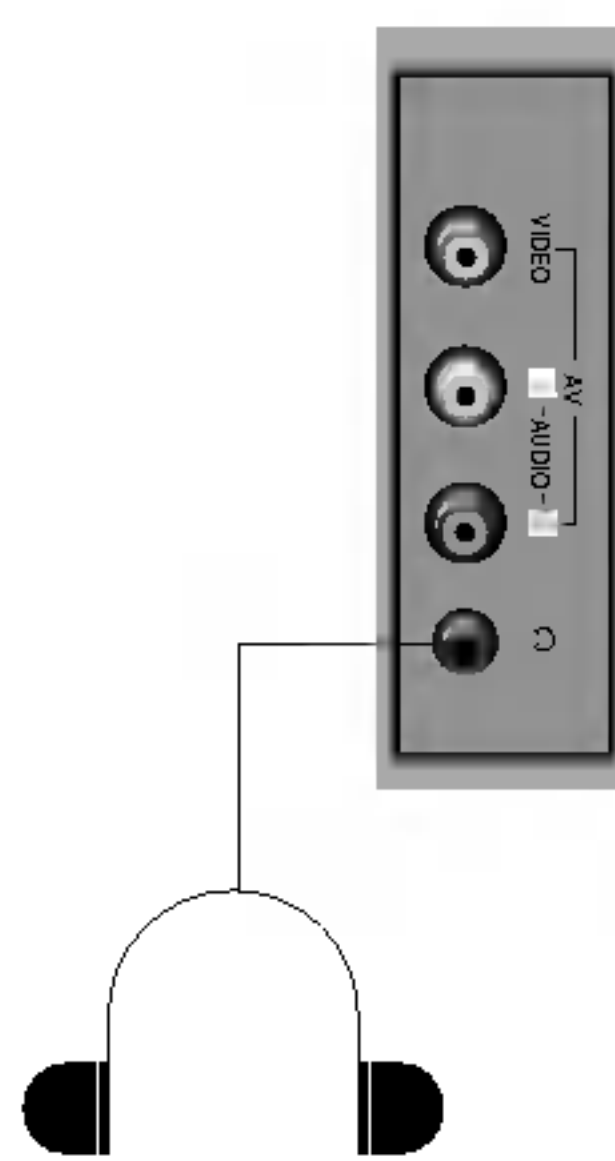

БЕЛЕЖКИ

БЕЛЕЖКИ

