



# Цветен телевизор Инструкция за ползване

Моля прочетете внимателно тази инструкция преди да използвате апарата.  
Запазете я за справки по-късно.  
Запишете номера на модела и серийния номер на апарата.  
Вижте етикета залепен на задния капак и дайте тази информация на дилъра, когато имате нужда от сервизно обслужване.

Модел № :

Сериен № :

P/NO : 3828VA0516S-2/3 (MC049C, 138E/F TX, BU)

---

## Съдържание

---

<b>Инсталиране</b>	<b>3</b>
<b>Разположение и функции на бутоните за управление</b>	<b>4</b>
Дистанционно управление	
Поставяне на батериите	
Преден панел / Страничен панел	
<b>Основни функции</b>	<b>7</b>
Включване и изключване / Избор на програма	
Настройка на силата на звука / Бърз поглед	
Функция Изключване на звука	
Избор на език от екрана (опция)	
<b>Екранни менюта</b>	<b>8</b>
Избор на меню	
<b>Настройка на телевизионните канали</b>	<b>9</b>
Автоматична настройка на програмите	
Ръчна настройка на програмите	
Редактиране на програмите	
Любима програма	
Извикване таблицата на програмите	
<b>Настройка на картината</b>	<b>15</b>
PSM (Памет за статуса на картината)	
Настройка на картината / Око (опция)	
Турбо избор на картината (опция)	
<b>Настройка на звука (опция)</b>	<b>17</b>
SSM (Памет за статуса на звука)	
Настройка на звука	
Турбо избор на звука (опция)	
Избор на изходния звук (опция)	
Стерео/Двуезично приемане (опция)	
NICAM приемане (опция)	
<b>Настройка навремето</b>	<b>20</b>
Настройка на часовника	
Настройка на таймера за включване и изключване	
Автоматично изключване	
<b>Други функции</b>	<b>21</b>
Режими TV и AV / Автоматично включване на AV (опция)	
Заклучване за деца / Син фон (опция)	
Наклон (опция) / Размагнетизиране (опция)	
Игри (опция) / Таймер за изключване	
<b>Телетекст (опция)</b>	<b>24</b>
Включване/Изключване	
SIMPLE text / TOP text (опция)	
FASTEXT / Специални функции на телетекста	
<b>Свързване към външно оборудване</b>	<b>27</b>
Вход за антена	
Гнездо за Евро букса	
Гнезда за Аудио-Л/Д (или Аудио)/Видео вход (опция)	
Гнездо за слушалки (опция)	
<b>Указания за отстраняване на проблеми</b>	<b>Задна корица</b>

---

## Инсталиране

---

### Захранване

Този приемник се захранва с променлив ток от мрежата, напрежението трябва да съответства на указаното върху етикета на задния капак. Не подавайте прав ток към приемника. При гръмотевични бури или прекъсване на тока изключете антената и захранващия кабел.

### Внимание

За избягване на пожар или токов удар не излагайте апарата на дъжд или влага. Не поставяйте върху приемника съдове с течности, това може да причини пожар или да предизвика токов удар.

### Сервизно обслужване

Не сваляйте задния капак на приемника, тъй като това може да Ви изложи на високо напрежение и други опасности. В случай, че приемникът не работи нормално, изключете от контакта и се обадете на своя дилър.

### Антенa

Свържете кабела на антената към входа обозначен с  $75 \Omega$  на задния капак. За най-качествено приемане трябва да се ползва външна антена.

### Разположение

Поставете Вашия приемник така, че върху екрана да не попада директно силна светлина или слънчеви лъчи. Погрижете се той да не се подлага на ненужни вибрации, влага, прах или топлина. Осигурете на приемника място, позволяващо свободен въздушен поток. Не покривайте вентилационните отвори на задния капак.

## Разположение и функции на бутоните за управление

Всички функции могат да се контролират с дистанционното управление. Някои от функциите могат да се регулират и с помощта на бутоните върху предния панел на приемника.

### Дистанционно управление

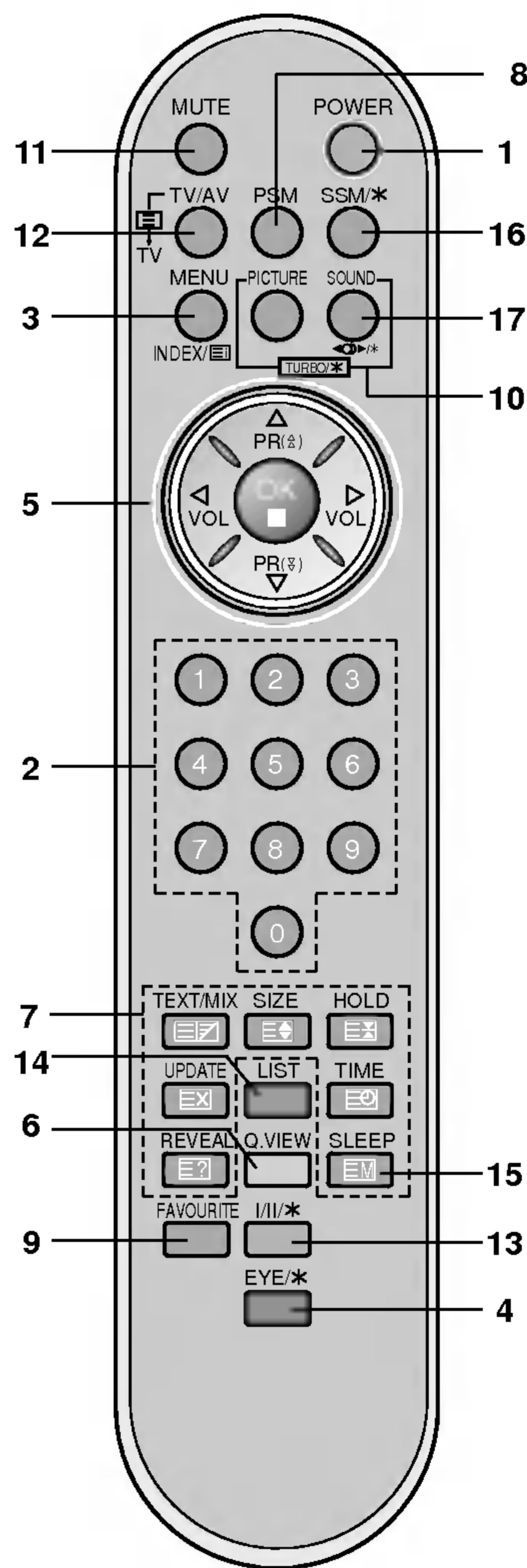

8 Преди да използвате дистанционното управление поставете в него батерии. Виж следващата страница.

#### 1. POWER

Включва приемника от положение готовност или го изключва в положение готовност.

#### 2. ЦИФРОВИ БУТОНИ

Включват приемника от положение готовност или директно избират числото.

#### 3. МЕНЮ (или ИНДЕКС)

Избира менюто.  
изберете индексна страница в телетекстен режим (само за моделите с ТЕЛЕТЕКСТ) (опция)

#### 4. EYE/\* (опция)

Включва или изключва функцията око.

#### 5. ▲ (▲) / ▼ (▼) (Програми Нагоре/надолу)

Избира програма или точка от менюто.  
Включва приемника от положение готовност.  
автоматично сканира програмите.

#### ◀ / ▶ (Звук Нагоре/Надолу)

Регулира силата на звука.  
Регулира настройките в менюто.

#### OK

Потвърждава избора или показва текущия режим.

#### 6. Q.VIEW

Връща към предишната гледана програма.

#### 7. ТЕЛЕТЕКСТ БУТОНИ (опция)

Тези бутони се използват за телетекста.  
За повече подробности виж раздел Телетекст.

#### 8. PSM (Памет за статуса на картината)

Възстановява предпочитаните настройки на картината.

#### 9. FAVOURITE

Избира любима програма.

#### 10. БУТОНИ TURBO PICTURE / SOUND (опция)

Избира Турбо картина / звук.

( С ТЕЛЕТЕКСТ )

## Разположение и функции на бутоните за управление

- 11. **MUTE**  
Включва или изключва звука.
- 12. **TV/AV**  
Избира режим TV или AV.  
Включва приемника от положение готовност.
- 13. **I/II/\* (опция)**  
Избира езика по време на двуезична емисия (опция).  
Избира изходящия звук.
- 14. **LIST**  
Показва таблицата на програмите.
- 15. **SLEEP**  
Настройва таймера за изключване.
- 16. **SSM/\* (Памет за статуса на звука) (опция)**  
Възстановява предпочитаните настройки на звука.
- 17. **СЪРАУНД (◀▶/\*) (опция)**  
изберете съраунд звук.

**ЦВЕТНИ БУТОНИ:** Тези бутони се използват за редактиране на телетекста (само моделите с ТЕЛТЕКСТ) или програмата.

### Поставяне на батериите

Дистанционното управление се захранва от две батерии тип ААА. За поставяне на батериите обърнете дистанционното управление и отворете капака на гнездото за батериите. Сложете две батерии както е показано със символите за полкуите (+ и -) в гнездото.

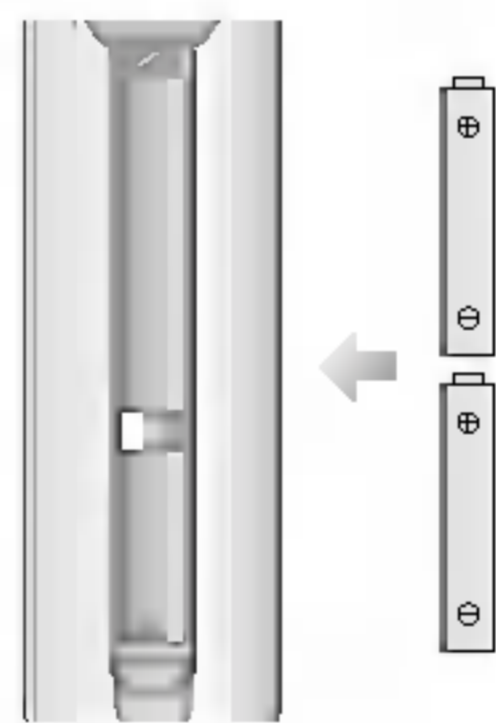

**Забележка:** За избягване на повреди от евентуално изтичане, извадете батериите, ако не планирате да използвате дистанционното управление за продължителен период от време.

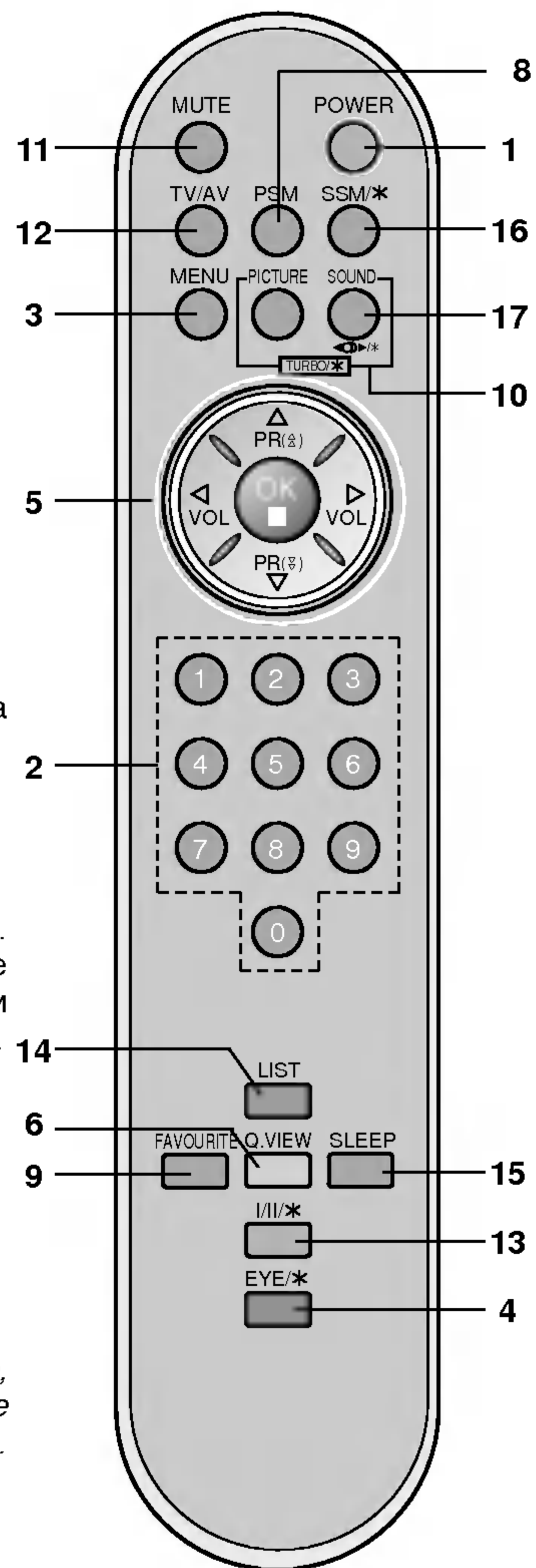

( Без ТЕЛТЕКСТ )

## Разположение и функции на бутоните за управление

### Преден панел

RZ-21FD70 серия

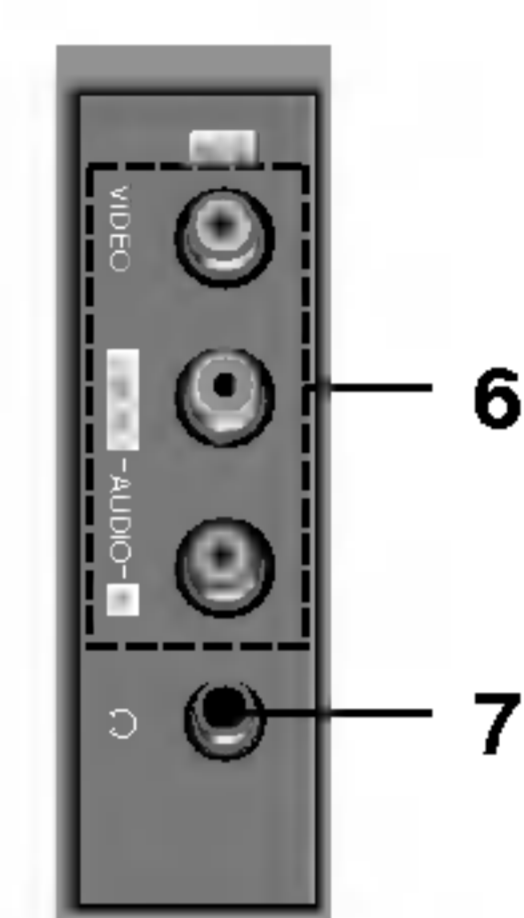
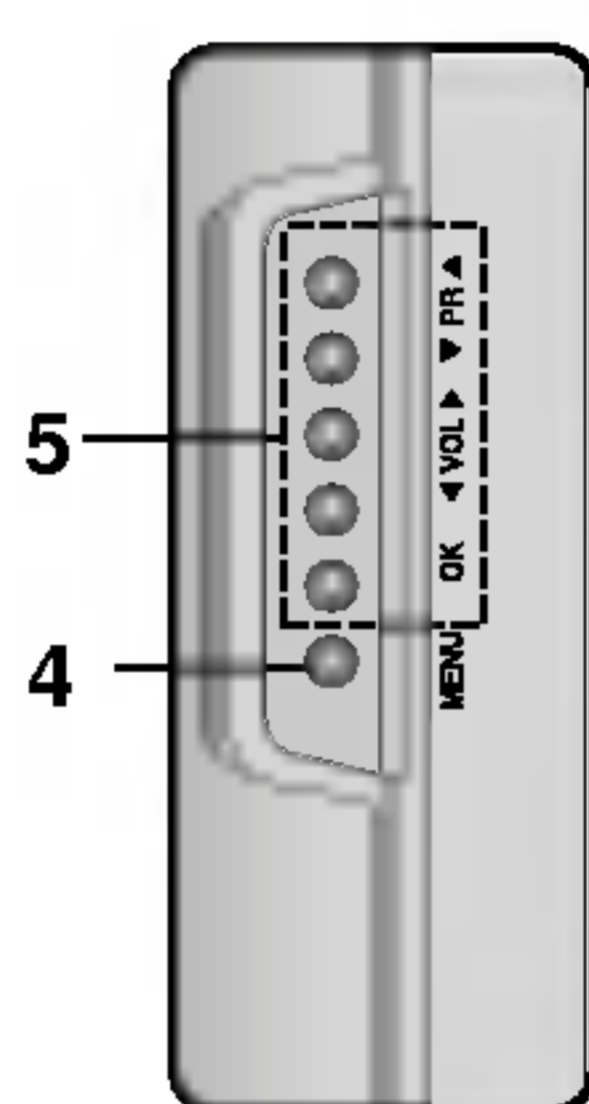

( Страничен панел )

- 1. ГЛАВНО ЗАХРАНВАНЕ (ON/OFF)**  
Включва и изключва приемника.
- 2. ИНДИКАТОР ЗАХРАНВАНЕ/ГОТОВНОСТ**  
Свети ярко, когато приемникът е в режим готовност.  
Свети слабо, когато приемникът е включен.
- 3. СЕНСОР НА ДИСТАНЦИОННОТО УПРАВЛЕНИЕ**
- 4. MENU**  
Избира менюто.
- 5. OK**  
Потвърждава избора или показва текущия режим.  
**▲ / ▼ (Програми Нагоре/надолу)**  
Избира програма или точка от менюто.  
Включва приемника от положение готовност.  
**◀ / ▶ (Звук Нагоре/Надолу)**  
Регулира силата на звука.  
Регулира настройките в менюто.
- 6. ГНЕЗДА AUDIO/VIDEO IN (AV2) (опция)**  
Свържете гнездата аудио/видео изход на външно оборудване към тези гнезда.
- 7. ГНЕЗДО ЗА СЛУШАЛКИ (опция)**  
Включете жака на слушалките в това гнездо.

**Забележка:** Показаното е опростено представяне на предния или страничния панел. Показаното тук може да се различава в известна степен от Вашия телевизор.

## Основни функции

### Включване и изключване

1. Натиснете бутона на главното захранване за да включите приемника.
2. Ако приемникът е в режим готовност, натиснете **POWER**, **▲ / ▼**, **TV/AV** или **ЦИФРОВ** бутон на дистанционното управление за да го включите.
3. Натиснете бутон **POWER** на дистанционното управление. Приемникът минава в режим готовност.
4. Натиснете отново бутона на главното захранване за да изключите приемника.

**Забележка:** Ако при включен телевизор захранването се изключи от мрежата, приемникът ще премине в режим готовност или ще се включи, когато щепселът се постави обратно в контакта на мрежата.

### Избор на програма

Можете да изберете номерана програмата с **▲ / ▼** или **ЦИФРОВИТЕ** бутони.

### Регулиране силата на звука

Натиснете бутон **◀ / ▶** за регулиране силата на звука.

### Бърз поглед

Натиснете бутон **Q.VIEW** за да се върнете към предишната програма, която сте гледали.

### Функция Изключване на звука

Натиснете бутон **MUTE**. Звукът се изключва и се появява знакът . Действието може да се прекрати като натиснете бутон **MUTE**, **◀ / ▶**, **SSM/★**, **I/II/★** или **TURBO SOUND**.

### Избор на език от екрана (опция)

Менюто може да се покаже на екрана на желанния език. Най-напред изберете Вашия език.

1. Натиснете бутон **MENU**, след което **▲ / ▼** за да изберете меню Специал.
2. Натиснете бутон **▶** за да изберете Език.
3. Натиснете бутон **▶** и след това **▲ / ▼** за да изберете желанния език.  
Всички екранни менюта ще се появяват на желанния език.  
Натиснете бутон **OK** или **◀** за да изберете меню Специал.
4. Натискайте бутон **MENU** докато се върнете към нормално гледане на телевизора.

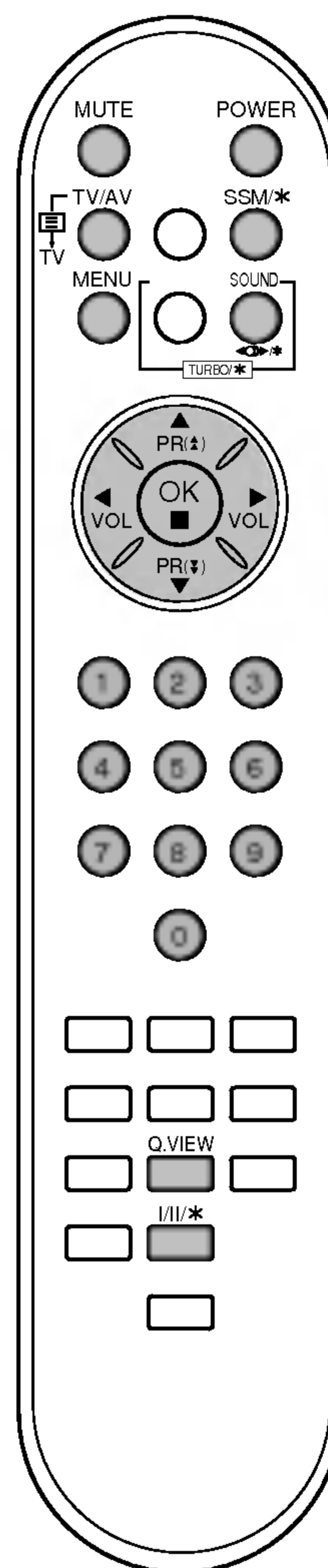

## Екранни менюта

Диалогът между Вас и Вашия приемник се извършва на екрана с помощта на менюто. Там се изобразяват и бутоните, необходими за изпълнението на отделните стъпки.

### Избор на меню

1. Натиснете бутон **MENU** и след това **▲ / ▼** за показване на всяко меню.
2. Натиснете бутон **▶** и след това бутон **▲ / ▼** за да изберете точка от менюто.
3. Натиснете бутон **▶** за да сепокаже подменюто или падащото меню.
4. Сменете настройката на позицията в подменюто или падащото меню с бутоните **◀/▶** или **▲/▼**. Към по-високо ниво в менюто може да преминете с бутон **OK** или **◀**, а към по-ниско ниво – с бутон **▶**.

### Забележки:

- а. В режим телетекст менютата не се показват.
- б. В някои модели не се появява *Нормално/Турбо* търсене, а в меню *Автопрограмиране* се изписва само *Старт*.
- в. В някои модели не се появява *Наклон, Игри, Бустер* или *Размагнетизиране*.
- г. В някои модели не се появява *Език*.

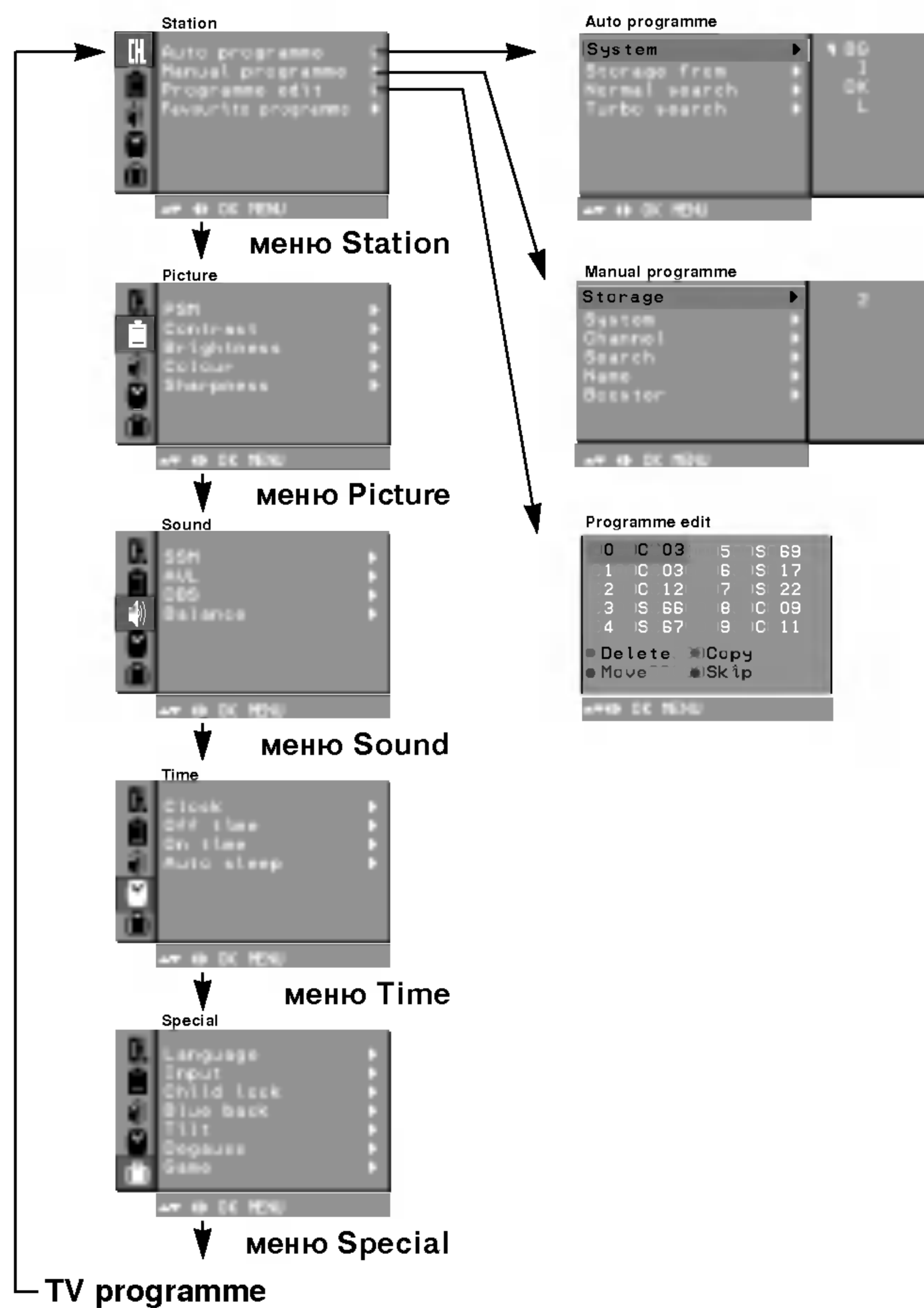
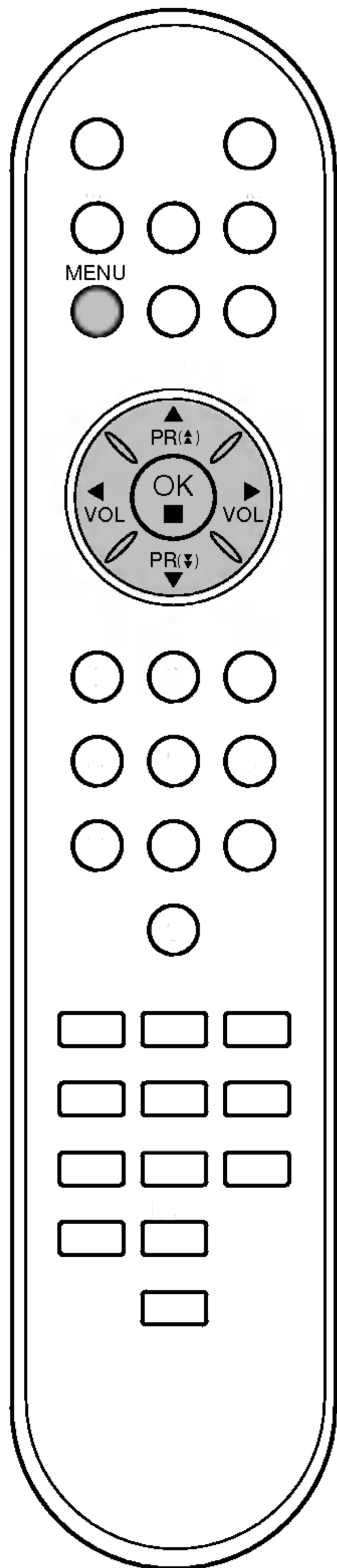



## Настройка на телевизионните канали

До 100 телевизионни канала могат да бъдат програмирани по номера (от 0 до 99). След като веднъж сте настроили каналите, можете да търсите програмираните станции като използвате бутоните ▲ / ▼ или ЦИФРОВИТЕ бутони.

Каналите могат да се настройват в автоматичен или ръчен режим.

### Автоматична настройка на програмите

По този метод се съхраняват всички канали, които могат да се приемат. Препоръчва се при инсталирането на приемника да използване автоматичното програмиране.

1. Натиснете бутон **MENU** за да изберете меню Канал.
2. Натиснете бутон ►, а след това бутон ▲ / ▼ за да изберете Автопрограмиране.
3. Натиснете бутон ► за да се появи меню Автопрограмиране.



4. Натиснете бутон ►. Изберете системата с бутон ▲ / ▼ в падащото меню Система;
  - L : SECAM L/L' (Франция)
  - BG : PAL B/G, SECAM B/G (Европа/Източна Европа)
  - I : PAL I/II (Великобритания/Ирландия)
  - DK : PAL D/K, SECAM D/K (Източна Европа)
5. Натиснете бутон **OK** или ◀.
6. Натиснете бутон ▲ / ▼ за да изберете Съхраняване от.
7. Натиснете бутон ►. Изберете номера на началната програма с бутон ◀ / ▶ или ЦИФРОВИТЕ бутони в падащото меню Съхраняване от. Всички номера под 10 се въвеждат с цифрата '0' (или '00') пред тях, напр. '05' (или '005') за 5.
8. Натиснете бутон **OK**.
9. Натиснете бутон ▲ / ▼ за да изберете Нормално или Турбо търсене.

**Опция:** В някои модели можете да изберете само Старт.

#### Забележки:

- а. Турбо търсене е по бързо от Нормално търсене и в някои модели тези режими на търсене съхраняват автоматично всички канали, които се приемат.
  - б. Ако програмираният канал има лошо качество на звука, изберете системата отново в меню Ръчно програмиране.
10. Натиснете бутон ► за да започне автоматичното програмиране на каналите.

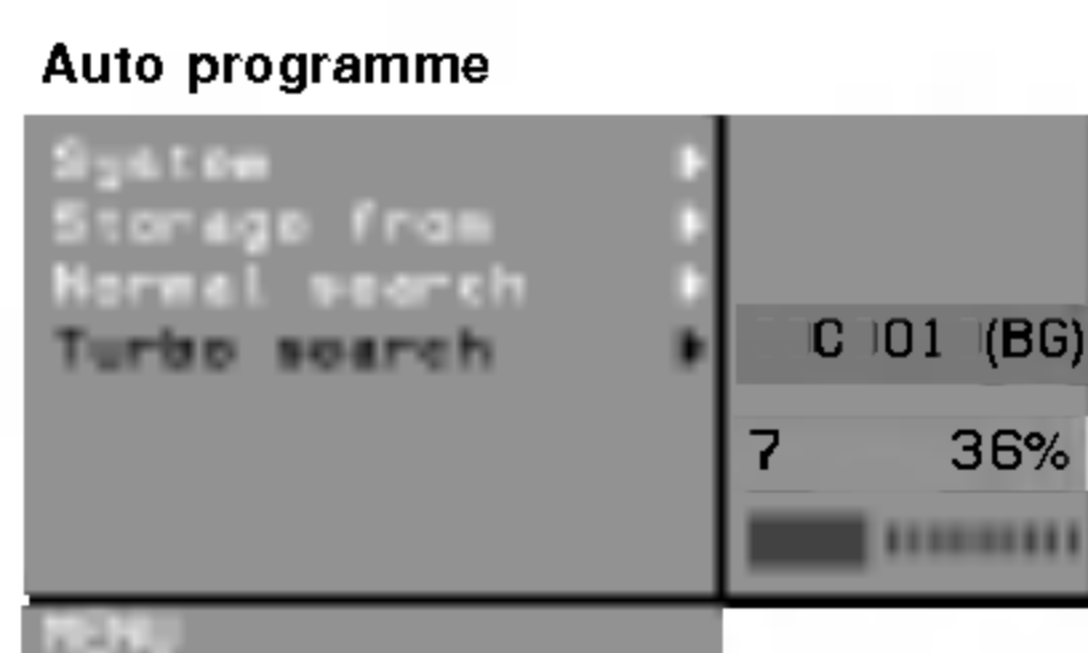
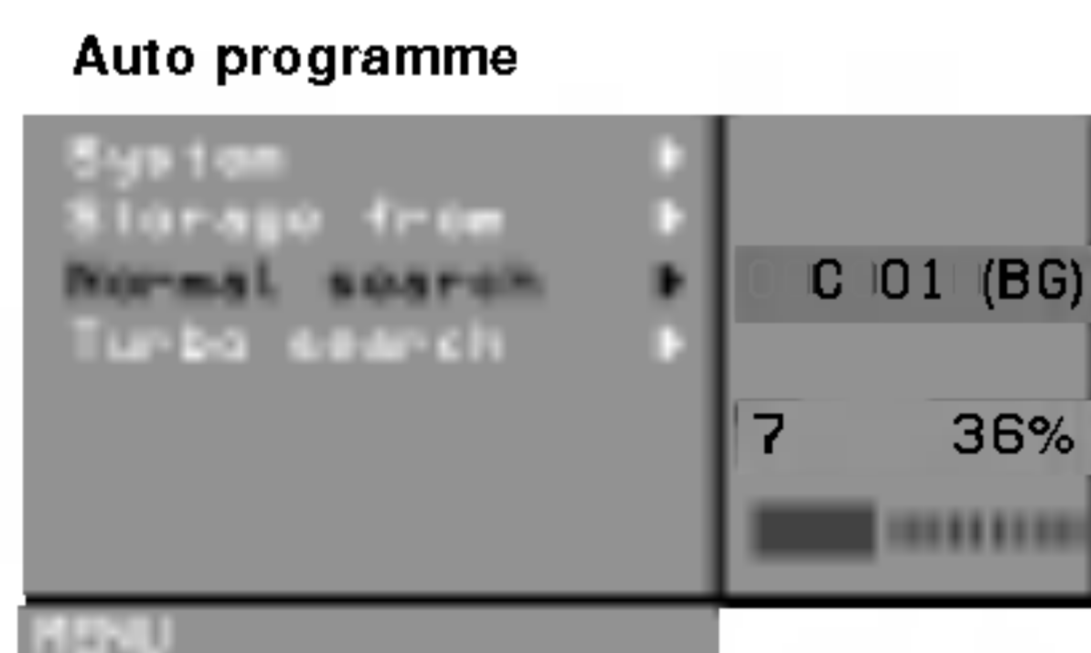

Всички приемани канали се съхраняват. Записват се и имената на каналите, които излъчват VPS (Видео програмен сервиз), PDC (Контрол на доставката на програма) или ТЕЛЕТЕКСТНА информация. Ако към програмата няма име, каналът се съхранява като C (V/UHF 01-69) или S (Cable 01-47), следвано от номер.

За да прекъснете автоматичното програмиране, натиснете бутон **MENU**.

Когато автоматичното програмиране приключи, на екрана се появява меню Редактиране програма. Виж раздел Редактиране на програма за подробности.

11. Натискайте многократно бутон **MENU** докато се върнете към режим на нормално гледане.

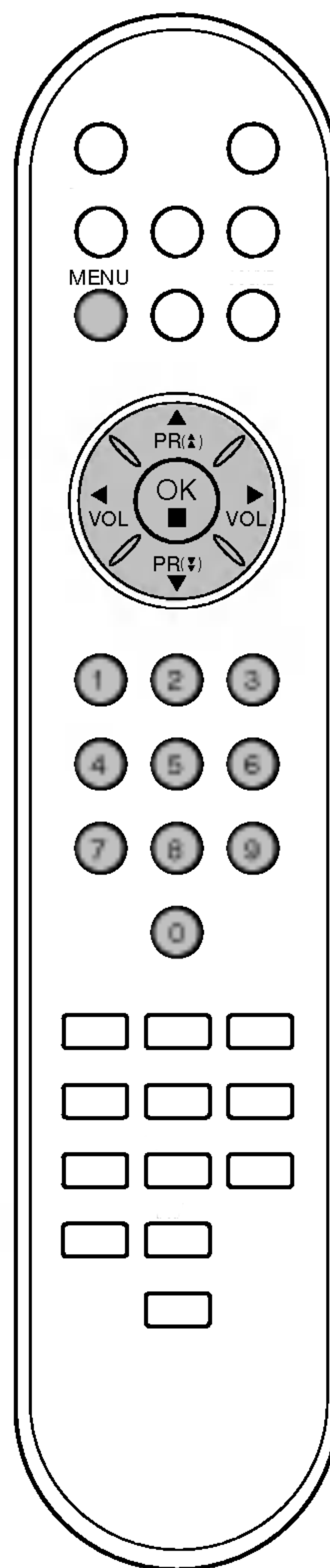

## Настройка на телевизионните канали

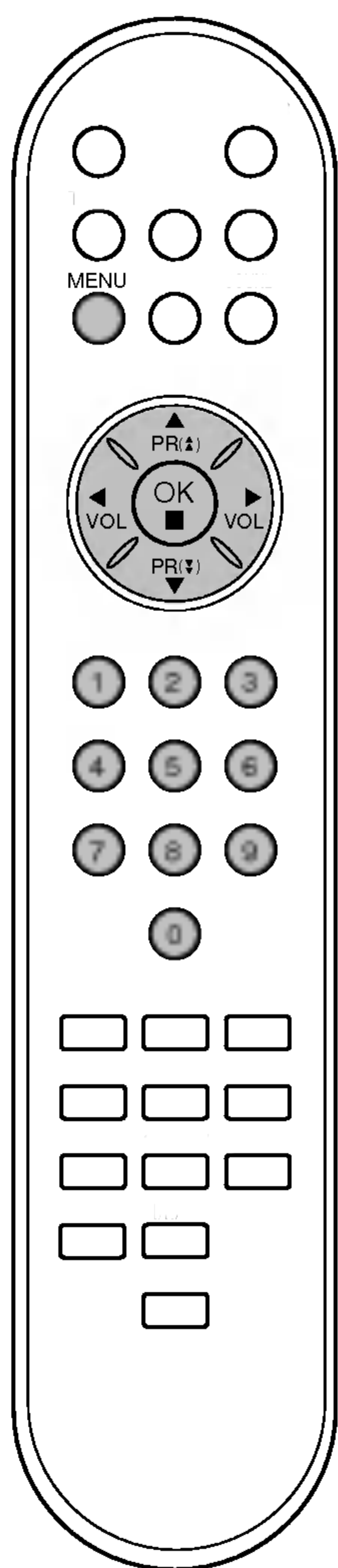
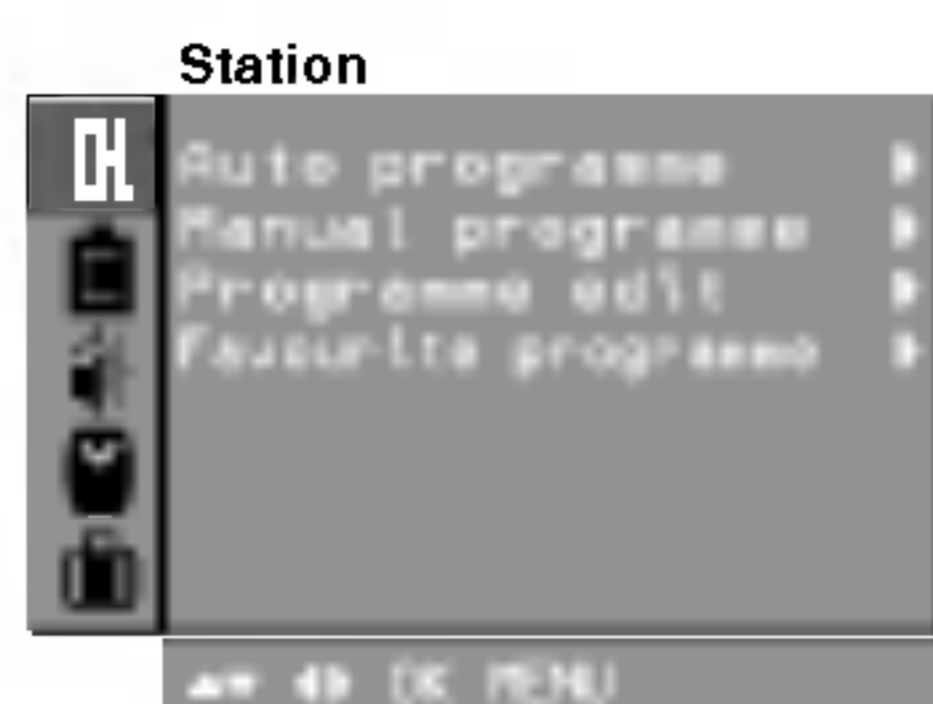

### Автоматично сканиране на програмите

За да сканирате автоматично картината на съхранените програми натиснете бутон ▲(▲) или ▼(▼) за около 3 секунди. Картините на съхранените програми се появяват една след друга на екрана.

За да прекратите автоматичното сканиране на програмите натиснете който и да е бутон, с изключение на бутоните за видеото.

### Ръчна настройка на каналите

С помощта на ръчната настройка можете да програмирате и подредите каналите в желаня от Вас ред. Можете също така да дадете име на канала с пет характеристики за всеки програмен номер.

1. Натиснете бутон **MENU** за да изберете меню Канал.
2. Натиснете бутон ► и след това бутон ▲ / ▼ за да изберете Ръчно програмиране.
3. Натиснете бутон ► за да извикате меню Ръчно програмиране.

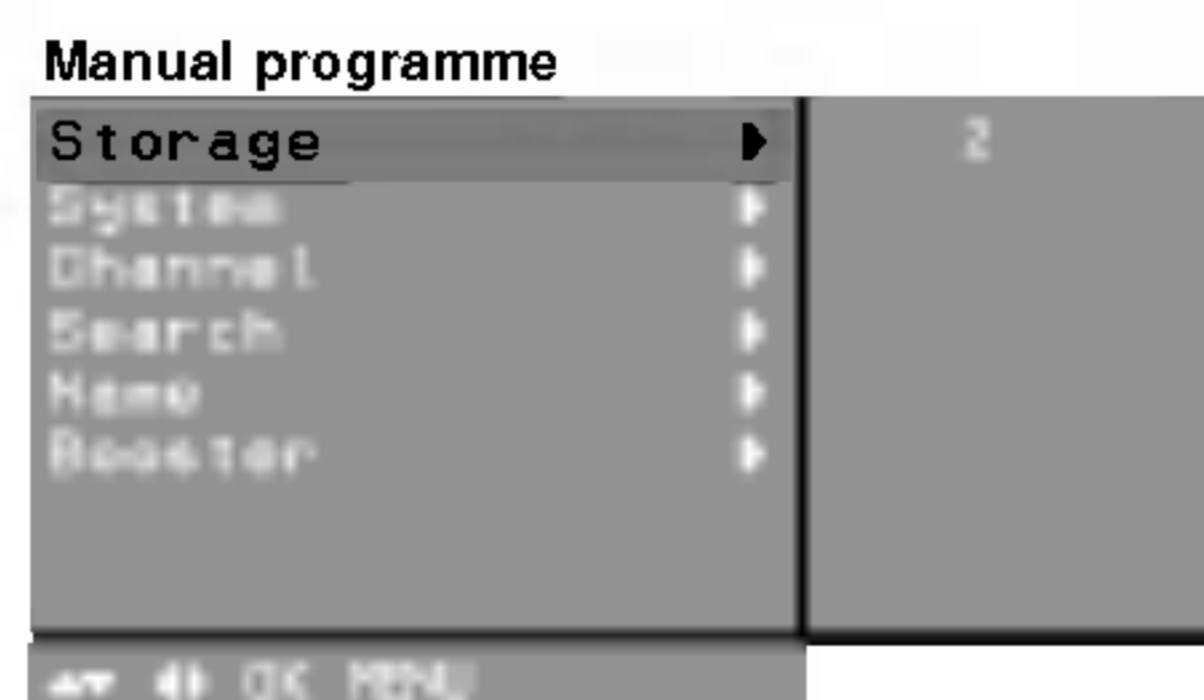

4. Натискайки бутон ▲ / ▼ изберете Съхраняване.
5. Натиснете бутон ► за да изберете номера на програмата. Изберете желаня номер на програмата (от 0 до 99) с помощта на бутон ◀ / ▶ или ЦИФРОВИТЕ бутони в падащото меню Съхраняване. Номерата под 10 се въвеждат с цифрата '0' (или '00') пред тях, напр. '05' (или '005') за 5.
6. Натиснете бутон **OK**.
7. Натиснете бутон ▲ / ▼ за да изберете Система.
8. Натиснете бутон ►. Изберете телевизионната система с помощта на бутон ▲ / ▼ в падащото меню Система;
  - L : SECAM L/L' (Франция)
  - BG : PAL B/G, SECAM B/G (Европа/Източна Европа)
  - I : PAL I/II (Великобритания/Ирландия)
  - DK : PAL D/K, SECAM D/K (Източна Европа)
9. Натиснете бутон **OK** или ◀.
10. Натиснете бутон ▲ / ▼ за да изберете Канал.
11. Натиснете бутон ►. С бутон ▲ / ▼ изберете V/UHF или Кабел в падащото меню Канал. Ако е възможно, изберете номера на канала директно с цифровите бутони. Номерата под 10 се въвеждат с цифрата '0' (или '00') пред тях, напр. '05' (или '005') за 5.
12. Натиснете бутон **OK** или ◀.
13. Натиснете бутон ▲ / ▼ за да изберете Търсене.
14. Натиснете бутон ►. Натиснете бутон ◀ / ▶ за да започне търсенето в падащо меню Търсене. Ако бъде намерена телевизионна станция, търсенето спира.
15. Натиснете бутон **OK** за да я съхраните. Появява се надпис С ъхранено.

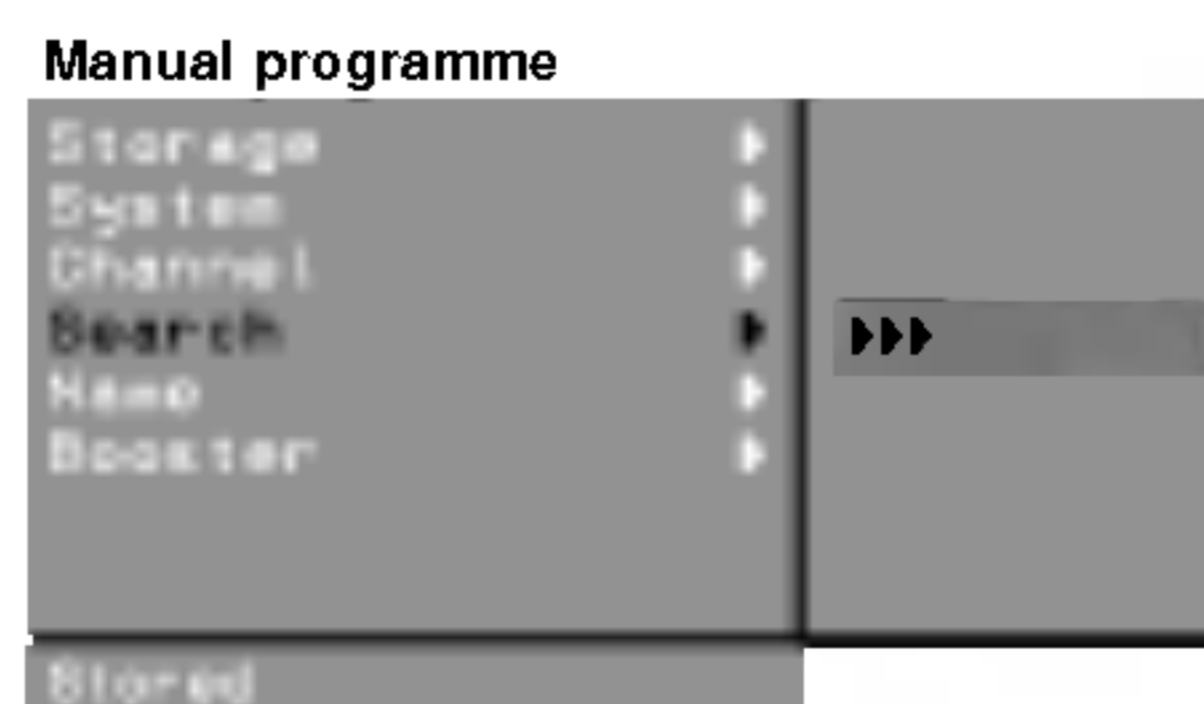

16. За да съхраните друга станция повторете стъпки от 4 до 15.
17. Натиснете неколккратно бутон **MENU** докато се върнете към режима на нормално гледане.

## Настройка на телевизионните канали

### Задаване име на канала

1. Повторете стъпки от 1 до 3 на "Ръчна настройка на каналите".
2. С бутон ▲ / ▼ изберете Име.
3. Натиснете бутон ► в падащо меню Име.
4. Натискайте бутон ▲. Можете да ползвате празно поле, +, -, цифрите от 0 до 9 и азбуката от A до Z.  
С бутон ▼ можете да избирате в обратната посока.
5. Изберете позицията чрез натискане на бутон ◀ / ▶, след това изберете втория знак и т.н.
6. Натиснете бутон **OK**.
7. Натиснете неколkokратно бутон **MENU** докато се върнете към режима на нормално гледане.



### Бустер (опция)

В някои модели Бустер е опционална функция. Само приемниците с Бустер могат да изпълняват тази функция.

Ако приемането е лошо в периферната зона на телевизионния сигнал, изберете за Бустер положение Включено. Когато картината е добра, не включвайте Бустер в положение Включено.

1. Повторете стъпки от 1 до 3 на "Ръчна настройка на каналите".
2. С бутон ▲ / ▼ изберете Бустер.
3. Натиснете бутон ►.
4. С бутон ▲ / ▼ изберете Включено или Изключено в падащото меню Бустер.
5. Натиснете бутон **OK**.
6. Натиснете неколkokратно бутон **MENU** докато се върнете към режима на нормално гледане.

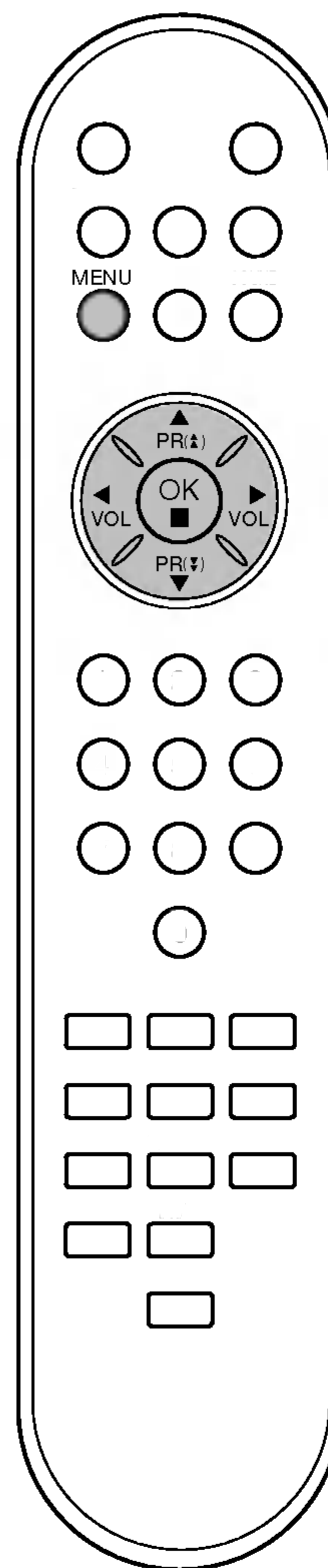

## Настройка на телевизионните канали

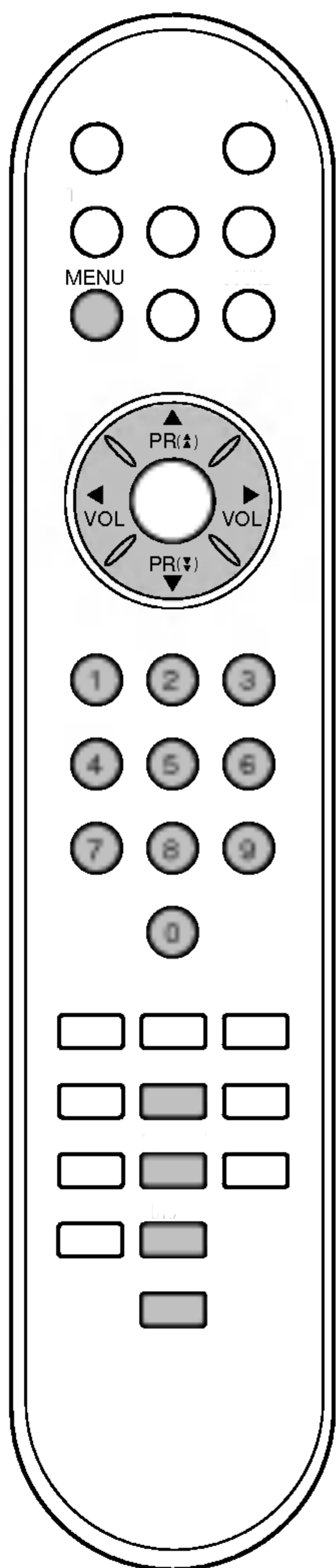
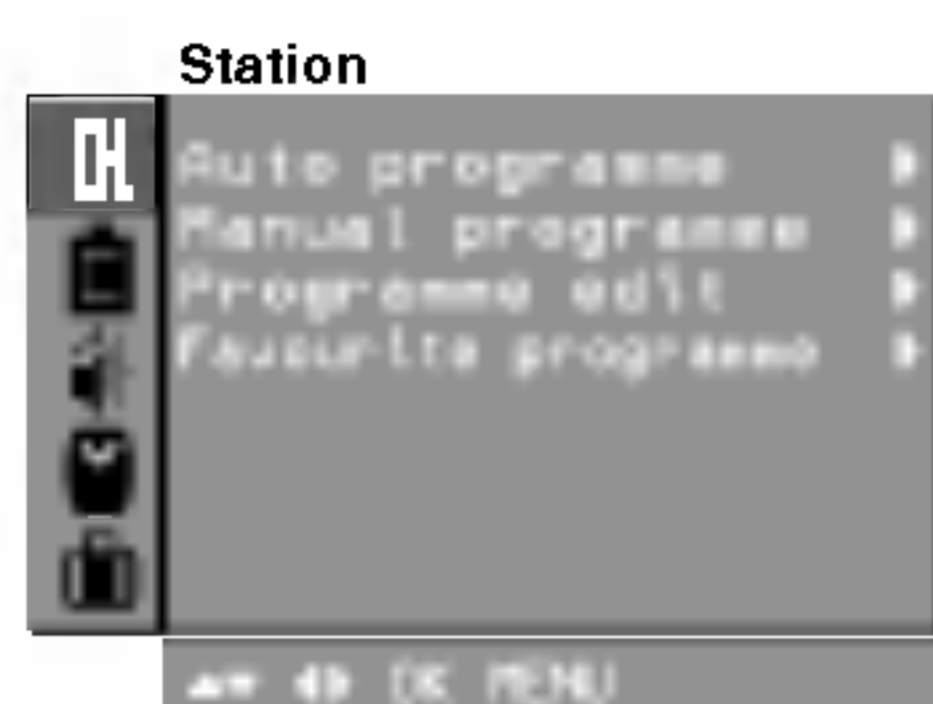

### Редактиране на програмите

Тази функция Ви позволява да изтриете или прескочите съхранените програми. Освен това можете да премествате каналите на други програмни номера или да вмъквате празни данни за канал в избрания програмен номер

1. Натиснете бутон **MENU** и след това бутон ▲ / ▼ за да изберете меню Канал.
2. Натиснете бутон ► и след това бутон ▲ / ▼ за да изберете Редактиране програма.
3. Натиснете бутон ► за да извикате меню Редактиране програма.

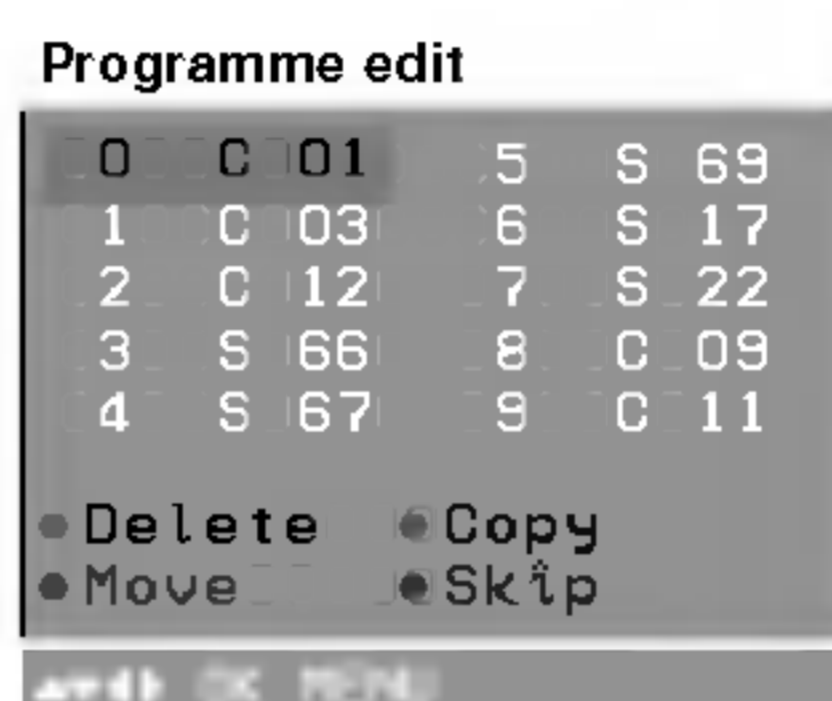

### Изтриване на програма

1. Изберете програмата, която искате да изтриете, с бутон ▲ / ▼ или ◀ / ▶.
2. Натиснете два пъти ЧЕРВЕНИЯ бутон. Избраната програма се изтрива, а всички следващи програми се преместват с една позиция нагоре.

### Копиране на програма

1. Изберете програмата, която искате да копирате, с бутон ▲ / ▼ или ◀ / ▶.
2. Натиснете ЗЕЛЕНИЯ бутон. Всички следващи програми се преместват с една позиция надолу.

### Преместване на програма

1. Изберете програмата, която искате да преместите, с бутон ▲ / ▼ или ◀ / ▶.
2. Натиснете ЖЪЛТИЯ бутон.
3. Преместете програмата на желанния номер с помощта на бутон ▲ / ▼ или ◀ / ▶.
4. Натиснете отново ЖЪЛТИЯ бутон за да освободите тази функция.

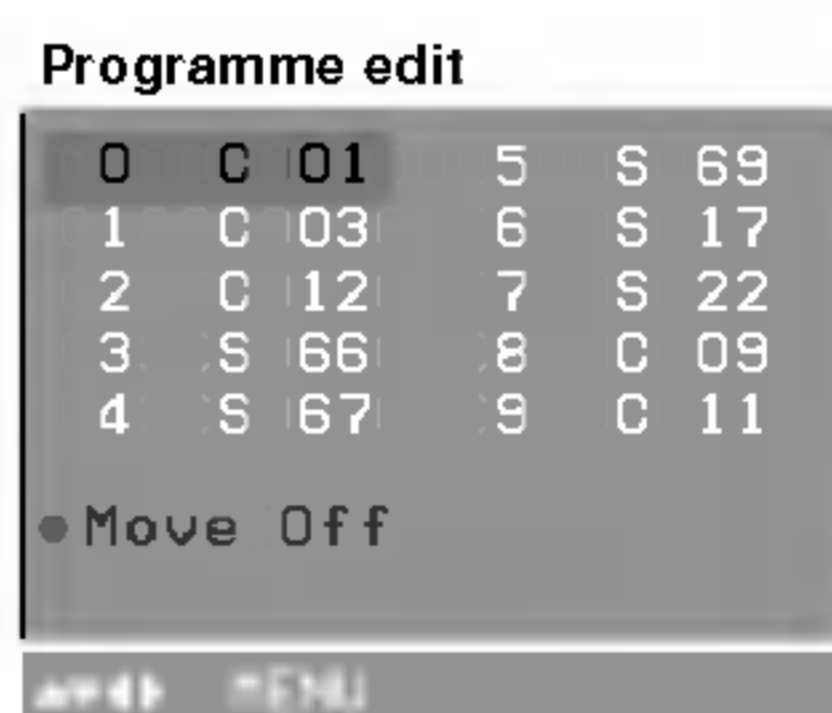

### Прескачане на програмен номер

1. Изберете програмния номер, който искате да прескочите, с бутон ▲ / ▼ или ◀ / ▶.
2. Натиснете СИНИЯ бутон. Прескочената програма става синя.
3. Натиснете СИНИЯ бутон отново за освободите прескочената програма.

Когато един програмен номер е прескочен, това означава, че няма да можете да го избирате с помощта на бутон ▲ / ▼ по време на нормално гледане на телевизия. Ако искате да изберете прескочената програма, трябва директно да въведете нейния номер с ЦИФРОВИТЕ бутони или да я изберете в меню редактиране на програма или в таблицата.

Натиснете неколккратно бутон **MENU** докато се върнете към режима на нормално гледане.

## Настройка на телевизионните канали

### Любима програма

Тази функция Ви позволява да избирате директно любимите си програми.

1. Натиснете бутон **MENU** за да изберете меню Канал.
2. Натиснете бутон **►** и след това бутон **▲ / ▼** за да изберете Любима програма.
3. Натиснете бутон **►** за да извикате меню Любима програма.

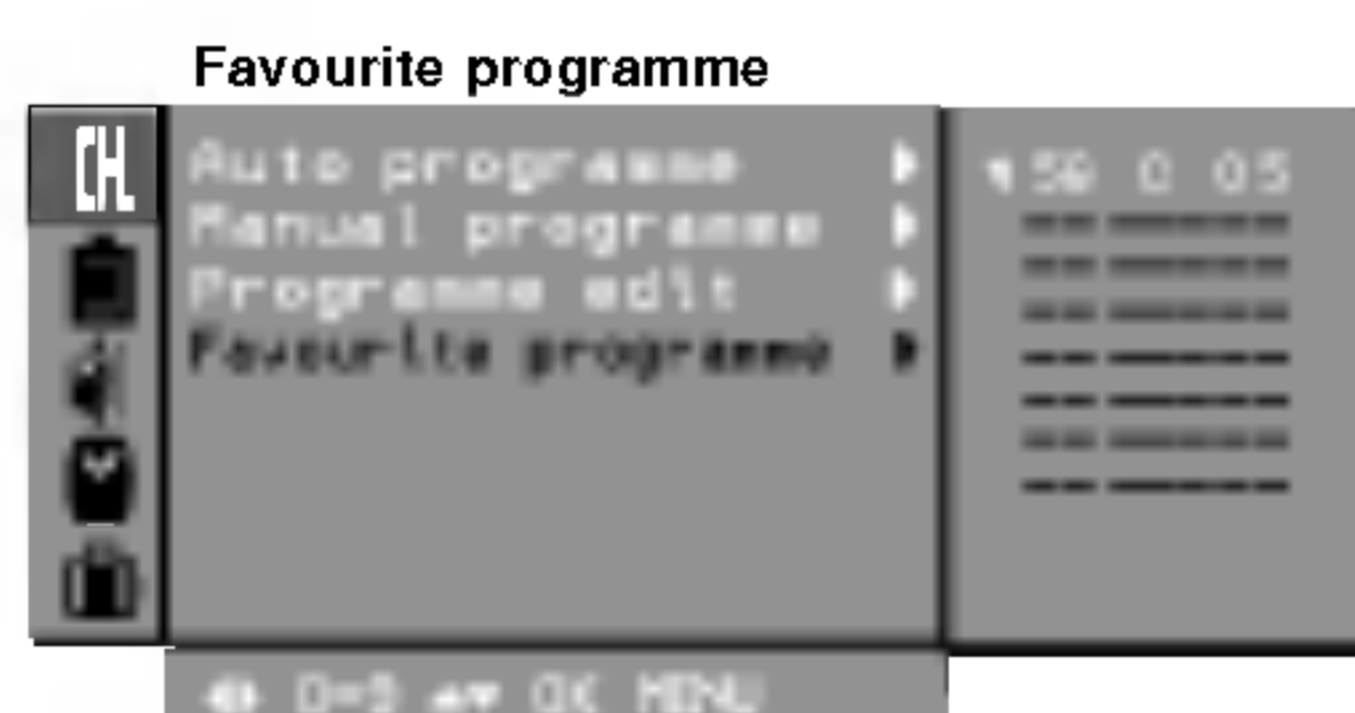

4. Натиснете бутон **▲ / ▼** за да изберете -- -----.
5. Изберете желаната програма с бутон **◀ / ▶** или **ЦИФРОВИТЕ** бутони. Номерата под 10 се въвеждат с цифрата '0' (или '00') пред тях, напр. '05' (или '005') за 5.
6. За да съхраните друга програма повторете стъпки от 4 до 5. Можете да съхраните до 8 програми.
7. Натиснете бутон **OK**.
8. Натиснете неколнократно бутон **MENU** докато се върнете към режима на нормално гледане.

Натискайте последователно бутон **FAVOURITE** за да избирате измежду съхранените любими програми.

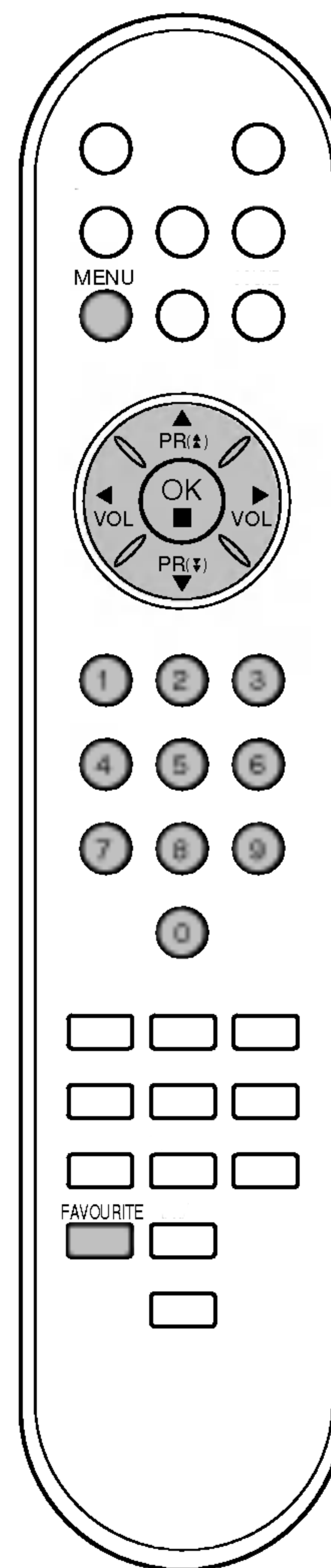

## Настройка на телевизионните канали

### Извикване на таблицата с програмите

Можете да проверите какви порграми са съхранени в паметта като извадите на екран таблицата с програмите.

### Изваждане на екран на таблицата с програмите

Натиснете бутон **LIST** за извикване на меню Програмна таблица. Таблицата с програмите се появява на екрана. Една програмна таблица съдържа десет програми.

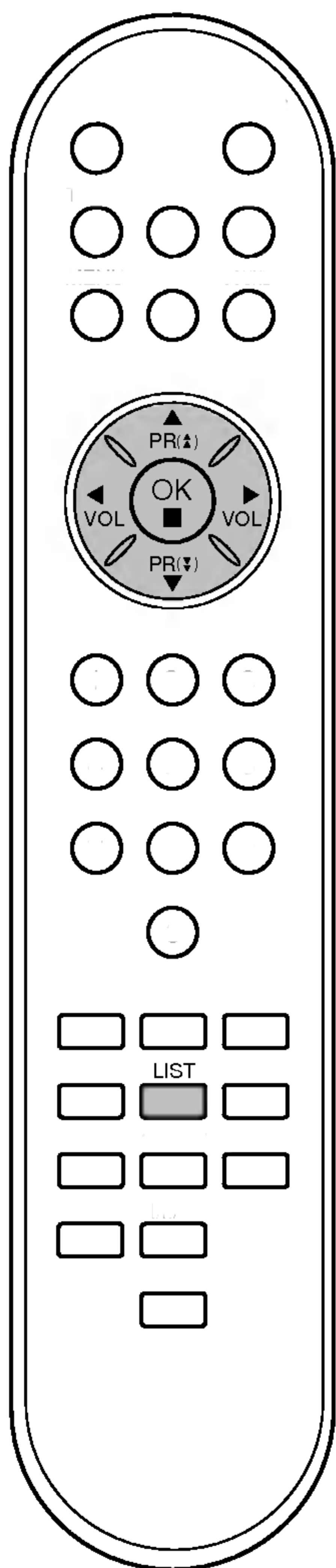

Station					
0	C	01	3	3	55
1	C	03	6	3	17
2	C	12	7	3	22
3	S	56	8	C	09
4	S	57	9	C	11

### Забележки:

- Възможно е да намерите някои сини програми. Те са били настроени за прескачане от автоматичното програмиране или в режим редактиране на програма.
- Програмите обозначени с канален номер в програмната таблица нямат зададено име.

### Избор на програма от програмната таблица

Изберете програма с помощта на бутони ▲ / ▼ или ◀ / ▶.

След това натиснете бутон **OK**.

Телевизорът се превключва на избрания номер програма.

### Прелистване на програмната таблица

Има 10 страници с програмни таблици, които съдържат 100 програми.

Прелистването на страниците става чрез многократно натискане на бутони ▲ / ▼ или ◀ / ▶.

Натиснете бутон **LIST** за се върнете към режима на нормално гледане.

## Настройка на картината

**Забележка:** Няма опции меню Картина за RGB вход.

### PSM (Памет за статуса на картината)

1. Натиснете бутон **MENU** и след това бутон **▲ / ▼** за да изберете меню Picture.
2. Натиснете бутон **▶** за да изберете PSM.
3. Натиснете бутон **▶** и след това бутон **▲ / ▼** за да изберете настройка на картината от падащо меню PSM.



4. Натиснете бутон **OK** или **◀**.
5. Натиснете неколkokратно бутон **MENU** докато се върнете към режима на нормално гледане.

Желаната картина (Динамична, Стандартна, Омекотена, Игри или Потребител) може да се извика и с бутон PSM от дистанционното управление. Картините Динамична, Стандартна, Омекотена и Игри са програмирани в завода с цел възпроизвеждане на качествена картина и не могат да бъдат променени.

### Настройка на картината

Можете да настроите контраста на картината, яркостта, интензивността на цветовете, остротата и нюансите (само за NTSC) до предпочитаното ниво.

1. Натиснете бутон **MENU** и след това бутон **▲ / ▼** за да изберете меню Picture.
2. Натиснете бутон **▶** за да изберете Контраст, Яркост, Цвят или Острота.



3. Натиснете бутон **▶** и след това бутон **◀ / ▶** за да направите съответните настройки във всяко подменю.



4. Натиснете бутон **OK** за да ги съхраните.
5. Натиснете неколkokратно бутон **MENU** докато се върнете към режима на нормално гледане.

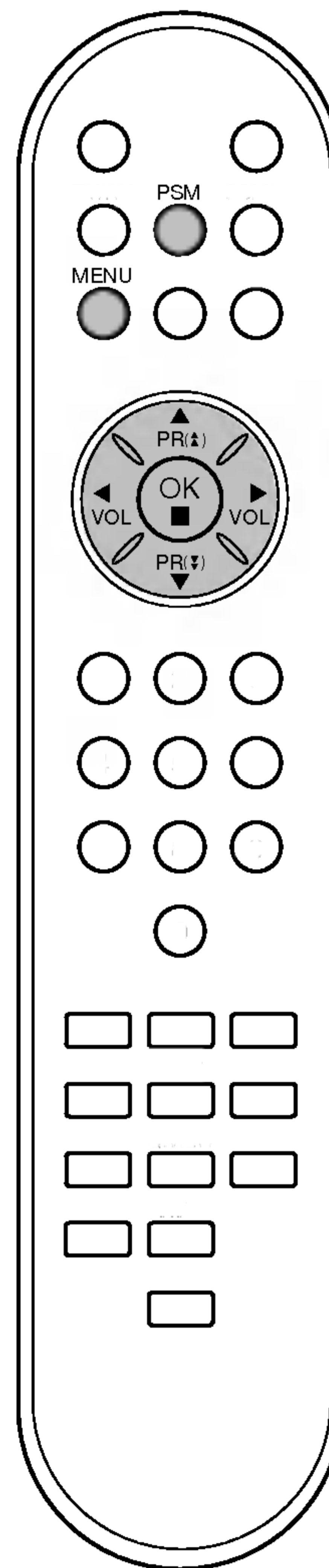

## Настройка на картината

### Око (опция)

Око е опционална функция. Само приемници с вградена функция око могат да я изпълняват.

В някои модели телевизорът автоматично настройва картината към околните условия. Това Ви позволява да се наслаждавате на най-подходящата картина в зависимост от обстановката.

Натиснете бутон **EYE/★** за да включите или изключите опцията.

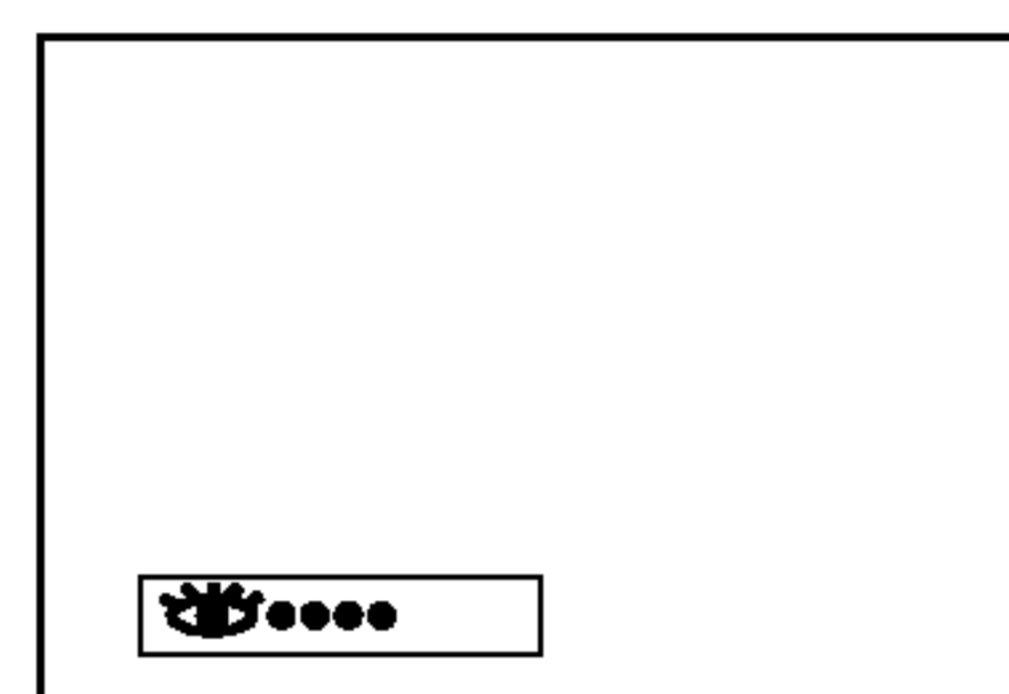
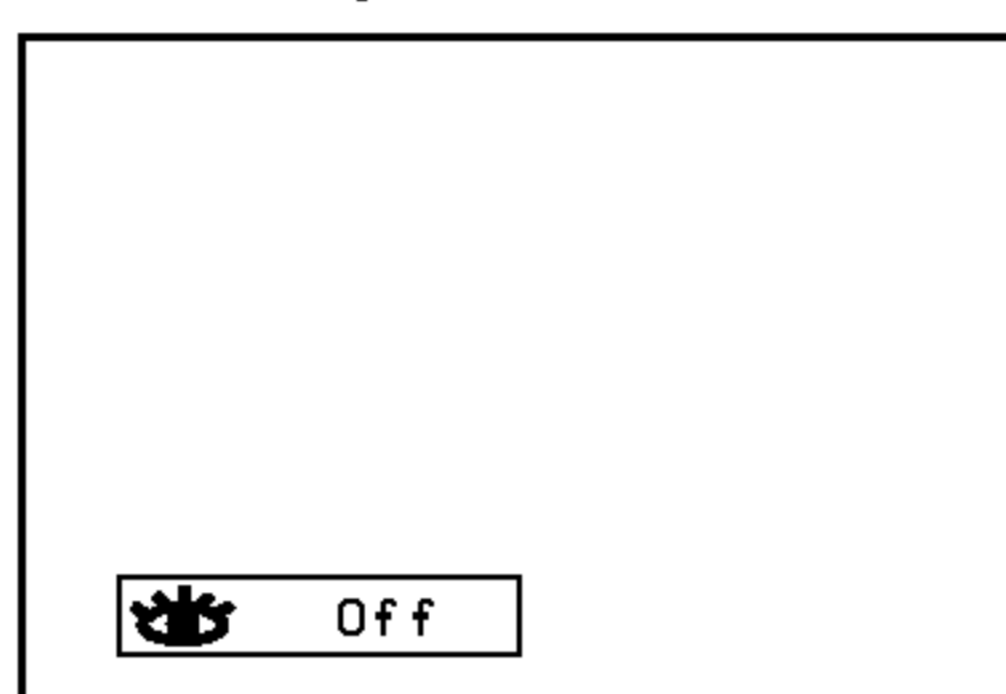

Когато функция око е включена, автоматично се настройва най-подходящата картина според околните условия.

В това време дисплеят в зелено не се появява непрекъснато, но дисплеят в жълто се появява всеки път, когато се променят условията на картината.

#### **Забележки:**

- Ако натиснете бутон **PSM** или **TURBO PICTURE** заедно с функция око, функцията автоматично се изключва.
- Няма функция **ОКО** за **RGB** вход.

### Избор на турбо картина (опция)

Когато тази функция е включена, картината е по-ярка и ясна от нормалната картина.

При последователно натискане на бутон **TURBO PICTURE** функцията се включва и изключва.

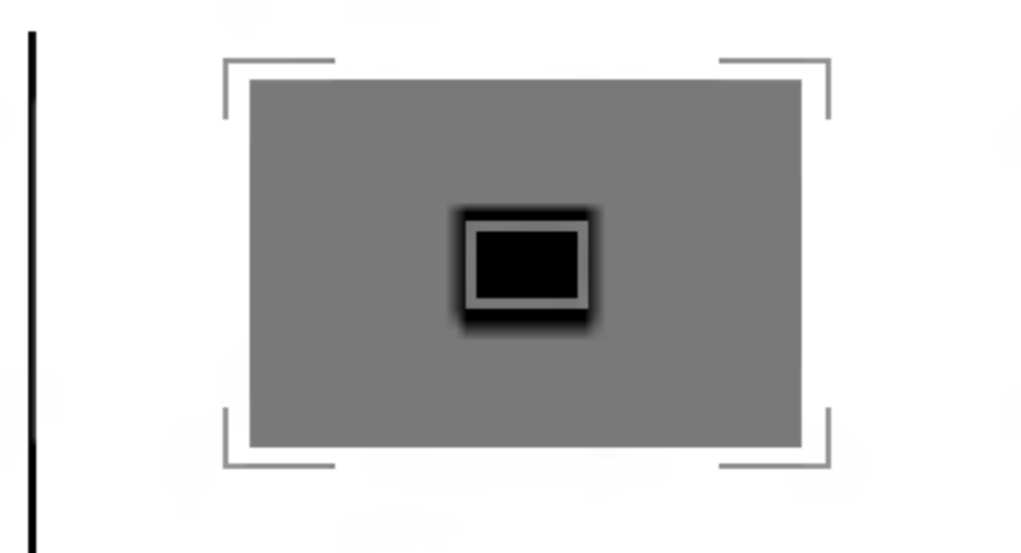

(Турбо картина изключена)

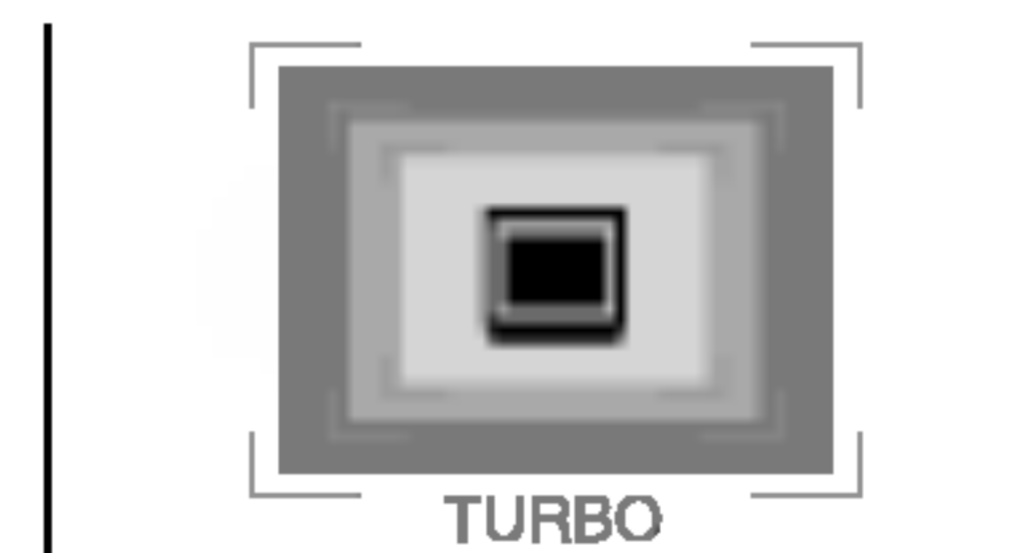

(Турбо картина включена)

#### **Забележки:**

- Ако натиснете бутон **PSM** при включена функция Турбо картина, функцията автоматично се изключва.
- Няма функция **ТУРБО КАРТИНА** за **RGB** вход.

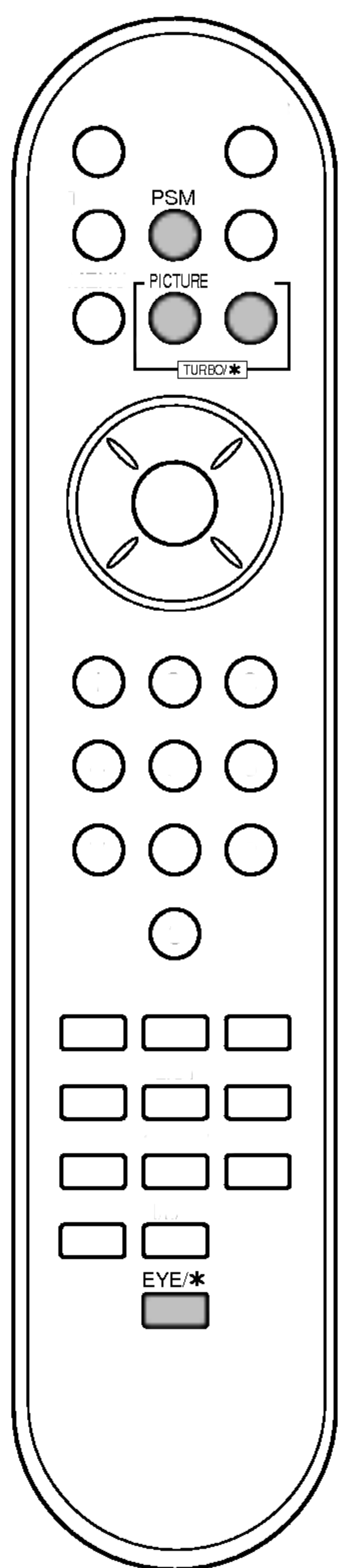



## Настройка на звука (опция)

Настройката на звука е опционална функция; само телевизорите със звукова настройка могат да изпълняват тази функция.

### SSM (Памет за статуса на звука)

Можете да изберете предпочитана настройка на звука: Равен, Музика, Филм или Говор и можете също така да настроите звуковата честота на еквайзера.

1. Натиснете бутон **MENU** след това бутон **▲ / ▼** за да изберете меню Звук.
2. Натиснете бутон **▶** за да изберете SSM.
3. Натиснете бутон **▶** и след това бутон **▲ / ▼** за да изберете настройка на звука от падащото меню SSM.



### Настройка на звуковата честота

- a. Натиснете бутон **▶** в Потребител за да отворите подменю Потребител.

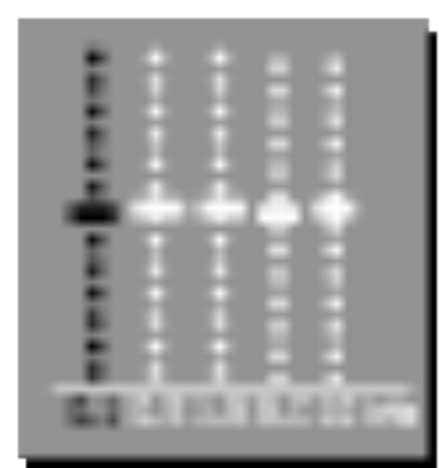

(RF STEREO, Flat)

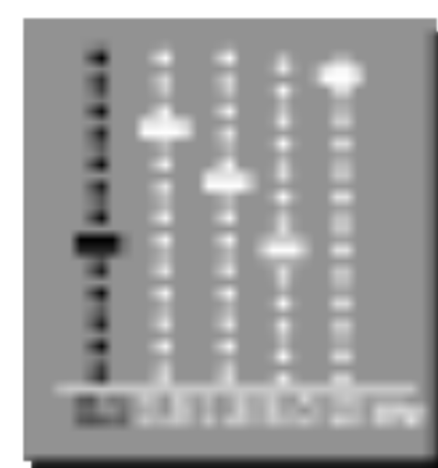

(AV STEREO, Flat)

- b. Изберете звуковата лента чрез натискане на бутон **◀ / ▶**.
- v. Настройте подходящото ниво на звука с бутон **▲ / ▼**.
- г. Натиснете бутон **OK** за да съхраните настройката на звука в Потребител.

Натиснете неколккратно бутон **MENU** докато се върнете към режима на нормално гледане.

Можете също така да извикате отново желаните звук (Равен, Музика, Филм, Говор или Потребител) с бутон **SSM/★** на дистанционното управление. Звучите Равен, Музика, Филм и Говор са програмирани в завода за качествено възпроизвеждане на звука и не могат да бъдат променени.

**Забележка:** Ако натиснете бутон **SSM/★** след като сте направили съответната настройка в подменю Потребител, надписът Потребител се появява автоматично въпреки, че вече сте избрали някоя фабрична настройка: Равен, Музика, Филм или Говор.

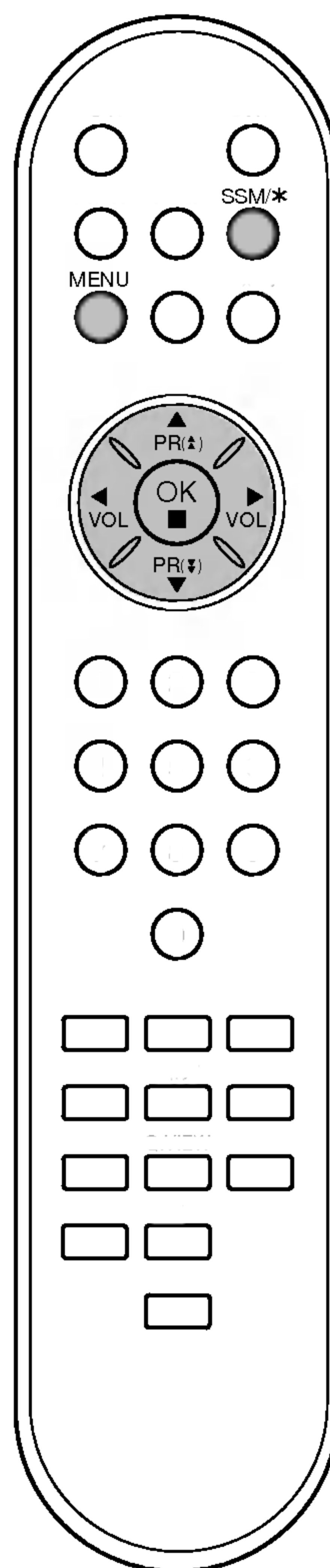
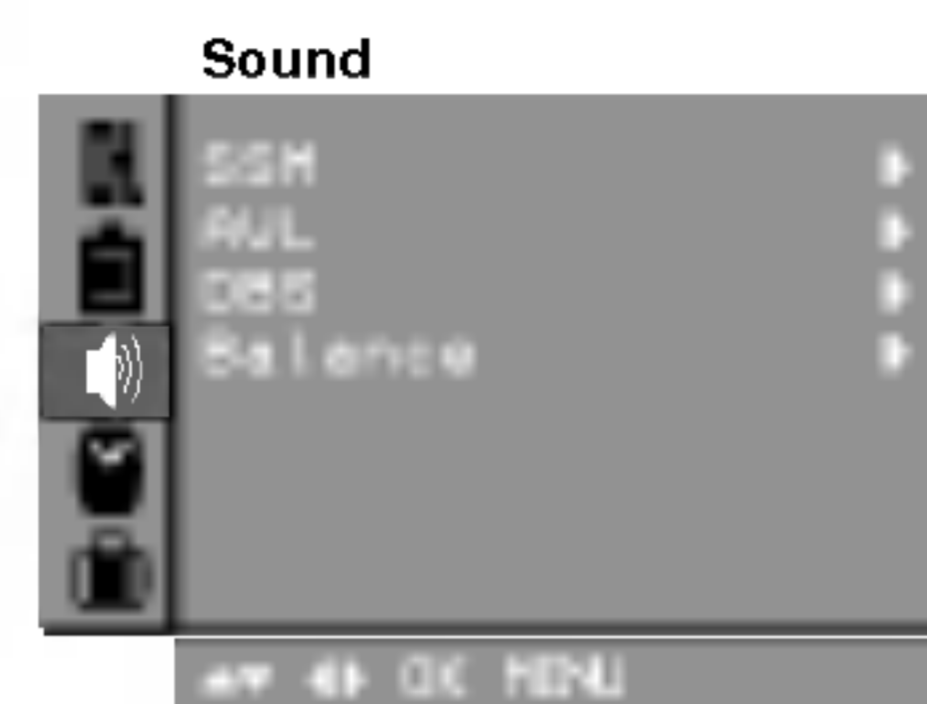

## Настройка на звука (опция)



### Настройка на звука

Можете да настроите баланса, AVL (Автоматично изравняване на звука), DBS или силата на звука на слушалките. AVL автоматично поддържа еднакво ниво на силата на звука дори, ако смените програмата. Ако включите DBS, приемникът създава динамичен басов звук. Turbo sound създава обемен звук като в концертна зала.

1. Натиснете бутон **MENU** и след това бутон **▲ / ▼** за да изберете меню Звук.
2. Натиснете бутон **▶** и след това бутон **▲ / ▼** за да изберете желаната функция: AVL, DBS или Баланс.
3. Натиснете бутон **▶**.

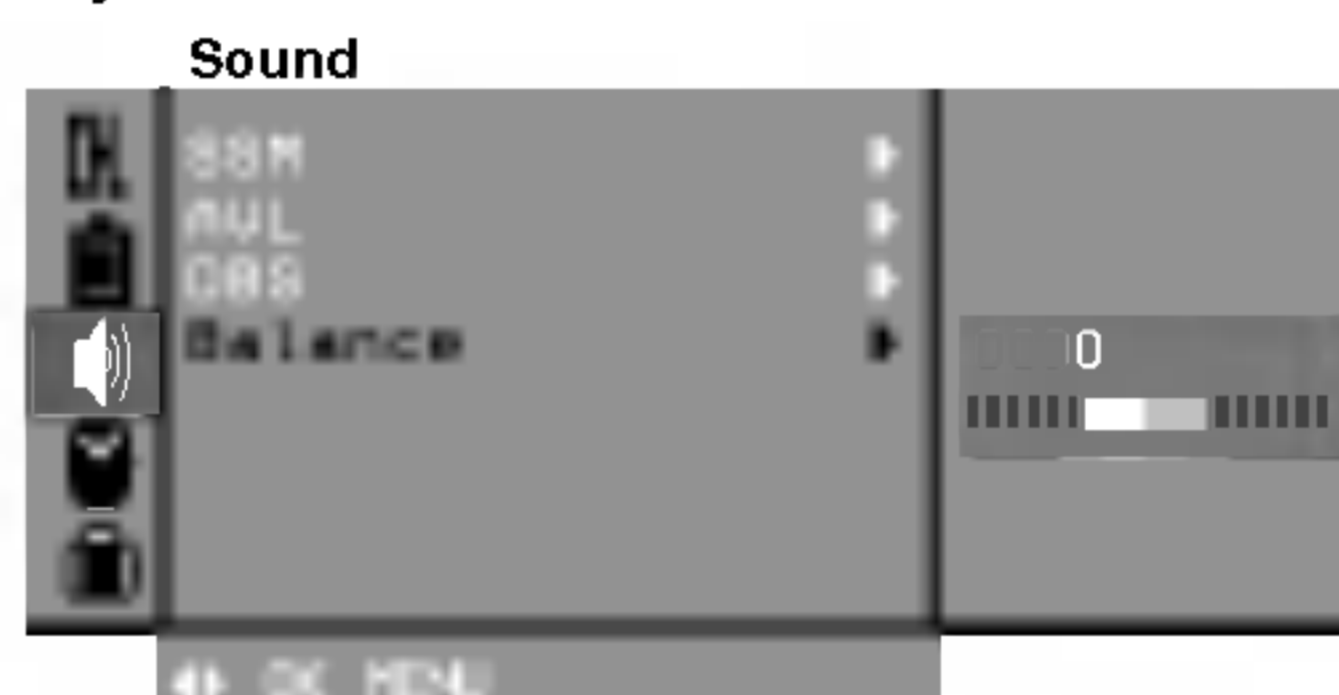

4. Направете желаната настройка с бутони **◀ / ▶**, **▲ / ▼** или **OK** във всяко от падащите менюта.
5. Натиснете бутон **OK**.
6. Натиснете неколккратно бутон **MENU** докато се върнете към режима на нормално гледане.

### Избор на Турбо звук (опция)

Когато тази функция е включена, звукът е по-подчертан и усилен, отколкото при нормален звук. Натискайте последователно бутон **TURBO SOUND** за включване и изключване на функцията.



(TURBO звук изкл)



(TURBO звук вкл)

### Избор на звуковия изход (опция)

В режим AV можете да изберете изходящ звук за лявата и дясната тонколони. Натискайте последователно бутон **I/II/★** за да изберете звуковия изход.

L+R : Аудио сигналът от аудио вход L се изпраща на лявата тонколони, а аудио сигналът от аудио вход R се изпраща на дясната тонколони.

L+L : Аудио сигналът от аудио вход L се изпраща на лявата и дясната тонколони.

R+R : Аудио сигналът от аудио вход R се изпраща на лявата и дясната тонколони.

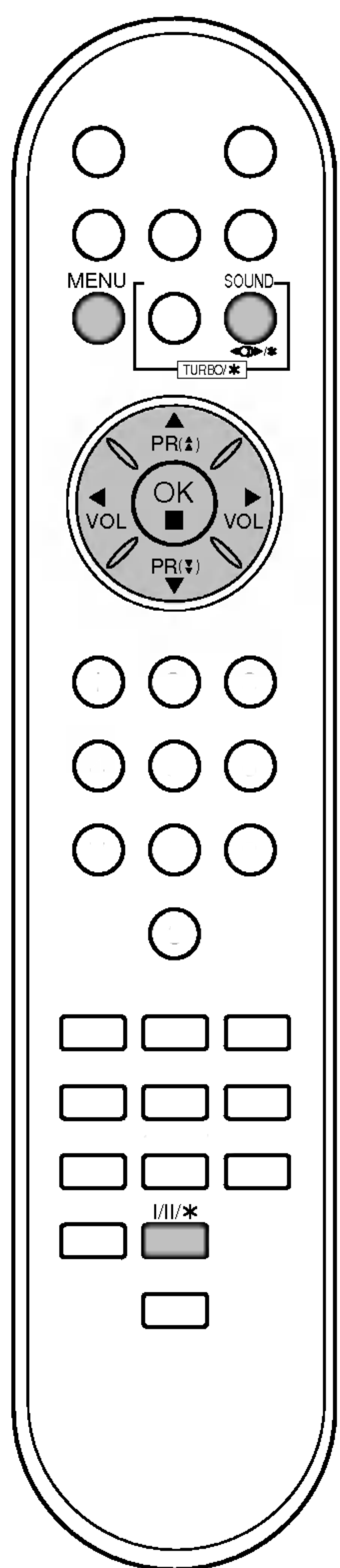

## Настройка на звука (опция)

### Стерео/Двyezично приемане (опция)

Когато се избере програма, звуковата информация за канала се появява след като номера на програмата и името на канала изчезнат.

Емисия	Надпис на екрана
Моно	МОНО
Стереo	СТЕРЕО
Двyezична	ДУАЛ I

#### Избор на моно звук

При стереo приемане, ако стереo сигналът е слаб, можете да превключите на моно като натиснете два пъти бутон I/II/\* . При моно приемане дълбочината на звука се подобрява. За да превключите обратно на стереo натиснете отново два пъти бутон I/II/\* .

#### Избор на езика при за двyezични емисии

Ако програмата се получава на два езика (двyezично), можете да включите на ДУАЛ I, ДУАЛ II или ДУАЛ I+II чрез последователно натискане на бутон I/II/\* .

ДУАЛ I	изпраща към тонколоните първия език на емисията.
ДУАЛ II	изпраща към тонколоните втория език на емисията.
ДУАЛ I+II	изпраща отделен език към всяка тонколона.

### NICAM приемане (опция)

Ако Вашият телевизор е оборудван с приемник за NICAM, можете да приемате висококачествения NICAM (Near Instantaneous Compressing Audio Multiplex) дигитален звук.

Изходящият звук може да бъде избран според типа на приеманата емисия чрез последователно натискане на бутон I/II/\* както следва.

1. Когато се приема NICAM моно, можете да изберете NICAM МОНО или FM МОНО.
2. Когато се приема NICAM стереo, можете да изберете NICAM СТЕРЕО или FM МОНО. Ако стереo сигналът е слаб, превключете на FM моно.
3. Когато си приема двyezичен NICAM, можете да изберете NICAM ДУАЛ I, NICAM ДУАЛ II или NICAM ДУАЛ I+II, или МОНО. Когато и избрано FM моно на екрана се появява надпис МОНО.

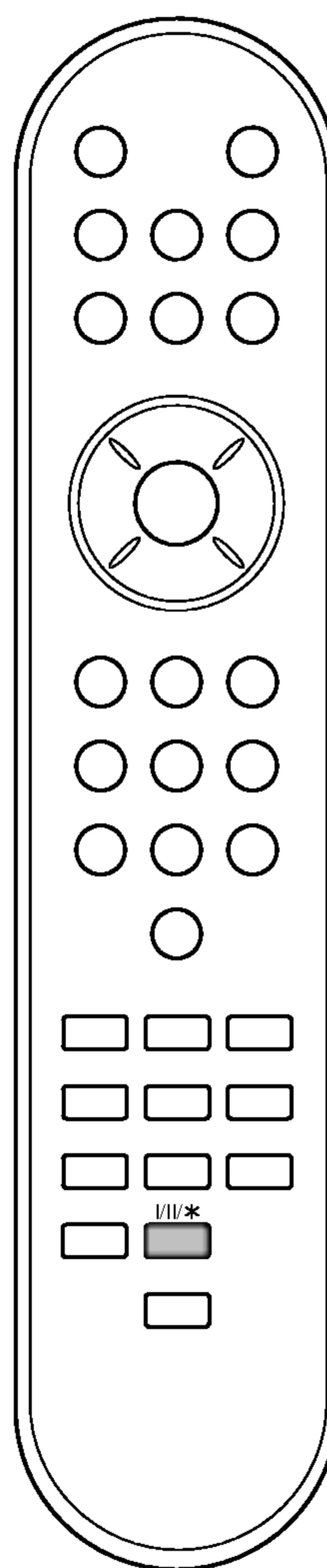

## Настройка на времето



### Настройка на часовника

1. Натиснете бутон **MENU** и след това бутон ▲ / ▼ за да изберете меню Време.
2. Натиснете бутон ► за да изберете Часовник.
3. Натиснете бутон ► и след това бутон ▲ / ▼ за да настроите часа.

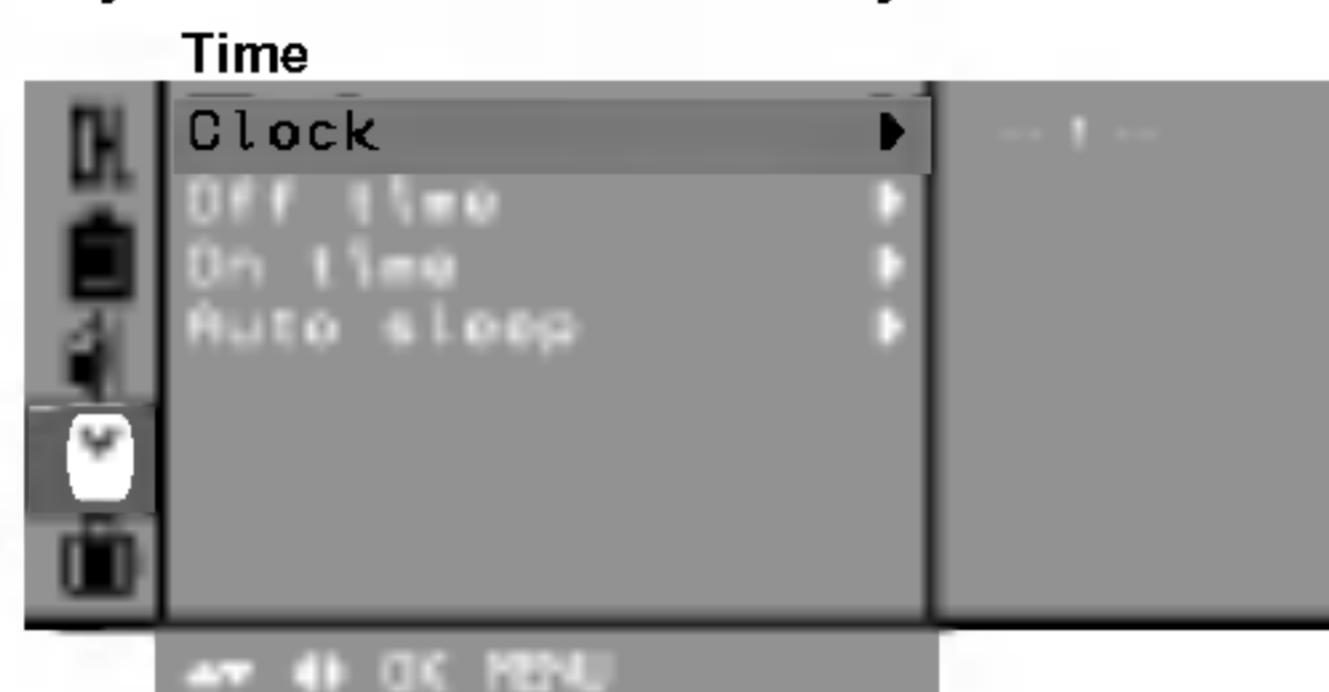

4. Натиснете бутон ► и след това бутон ▲ / ▼ за да настроите минутите.
5. Натиснете бутон **OK**.
6. Натиснете неколkokратно бутон **MENU** докато се върнете към режима на нормално гледане.

### Настройка на таймера за включване и изключване

Чрез тази функция телевизорът се включва и изключва автоматично в предварително зададено време. Трябва правилно да нагласите времето преди да използвате функцията за включване и изключване.

1. Натиснете бутон **MENU** и след това бутон ▲ / ▼ за да изберете меню Време.
2. Натиснете бутон ► и след това бутон ▲ / ▼ за да изберете Време изключване/Време включване.
3. Натиснете бутон ► и след това бутон ▲ / ▼ за да настроите часа.

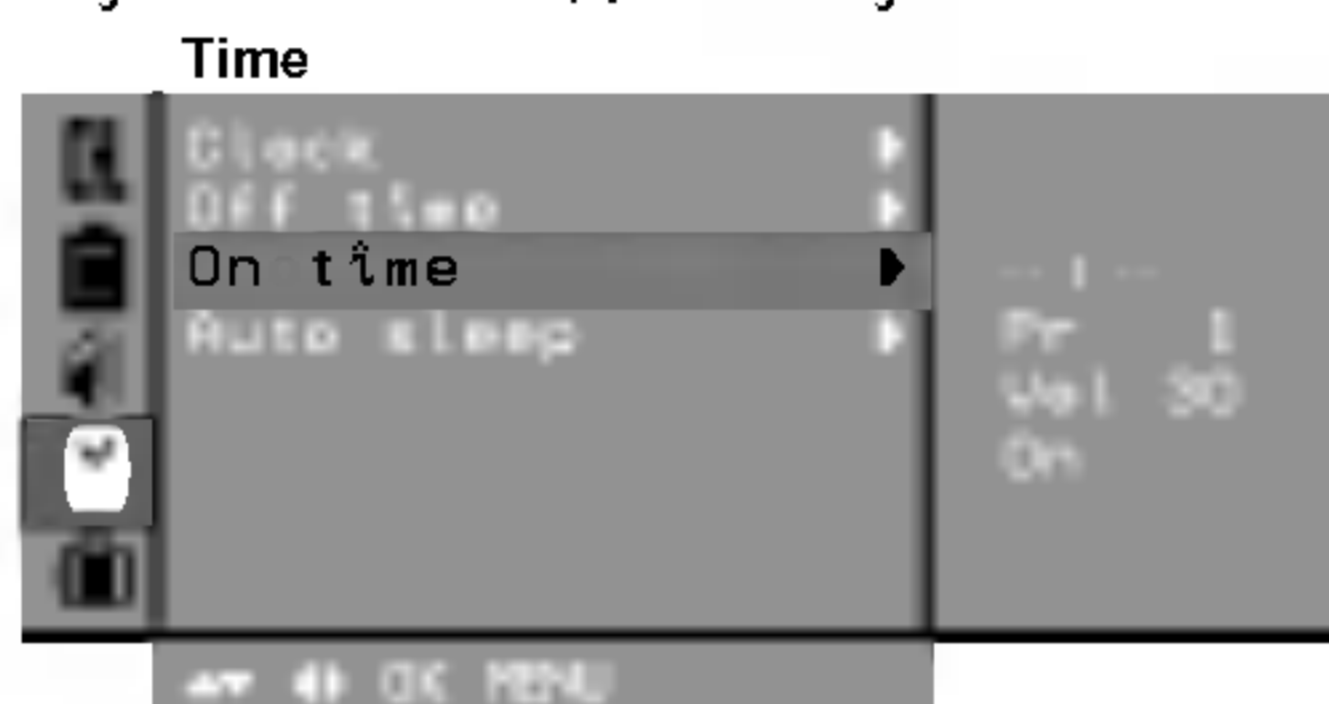

4. Натиснете бутон ► и след това бутон ▲ / ▼ за да настроите минутите.
5. **Само функция Време на включване:** Натиснете бутон ► и след това бутон ▲ / ▼ за да настроите номера на програмата и силата на звука.
6. Натиснете **OK**.
7. Натиснете неколkokратно бутон **MENU** докато се върнете към режима на нормално гледане.

#### Забележки:

- а. Време на включване работи само в режим готовност.
- б. За да видите оставащото време до включване/изключване изберете меню Време.
- в. Когато изключите главното захранване, часовникът се нулира.
- г. Два часа след като телевизорът се включи от функцията време на включване, той ще се превключи автоматично на режим готовност освен, ако някой от бутоните не е бил натиснат.

### Авто сън

Ако изберете Включено в падащо меню Авто сън, телевизорът автоматично ще се превключва в режим готовност около десет минути след като телевизионният канал спре излъчването.

1. Натиснете бутон **MENU** и след това бутон ▲ / ▼ за да изберете меню Време.
2. Натиснете бутон ► и след това бутон ▲ / ▼ за да изберете Авто сън.
3. Натиснете бутон ► и след това бутон ▲ / ▼ за да изберете Включено или Изключено в падащо меню Авто сън.
4. Натиснете **OK** или бутон ◀.
5. Натиснете неколkokратно бутон **MENU** докато се върнете към режима на нормално гледане.

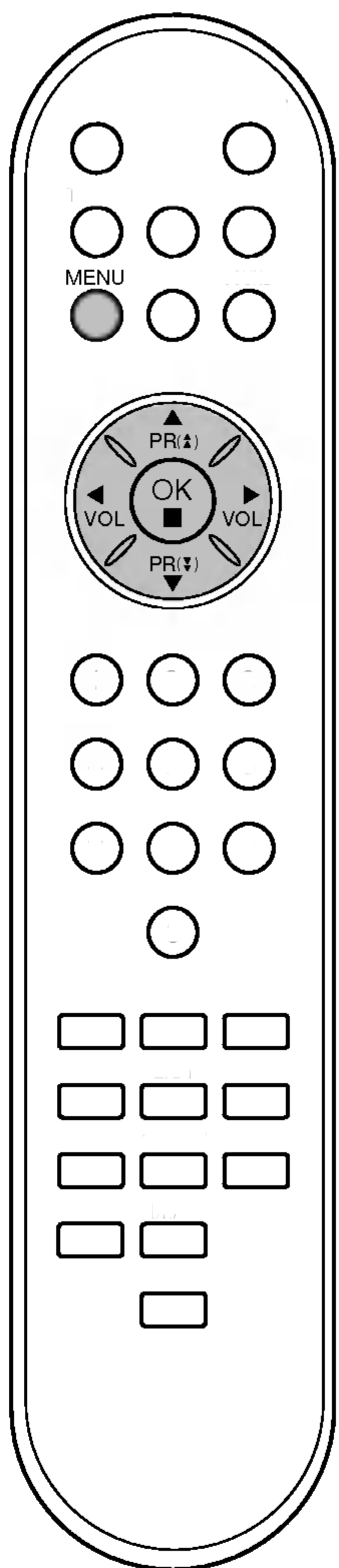

## Други функции

### Режими TV и AV

Входовете могат да бъдат настроени за режими TV или AV. Режимът AV се използва, когато видеокасетофон или друго оборудване е свързано към телевизора.

**Забележка:** Когато видеокасетофонът е свързан през антенния вход, телевизорът трябва да работи в режим TV. Виж раздел „Свързване на външно оборудване“.

1. Натиснете бутон **MENU** и след това бутон **▲ / ▼** за да изберете меню Специал.
2. Натиснете бутон **▶** и след това бутон **▲ / ▼** за да изберете Вход.
3. Натиснете бутон **▶** и след това бутон **▲ / ▼** за да изберете TV, AV (AV1 или AV2), AV3 (опция), S-ВИДЕО (опция) или КОМПОНЕНТ (опция) в падащото меню Вход.

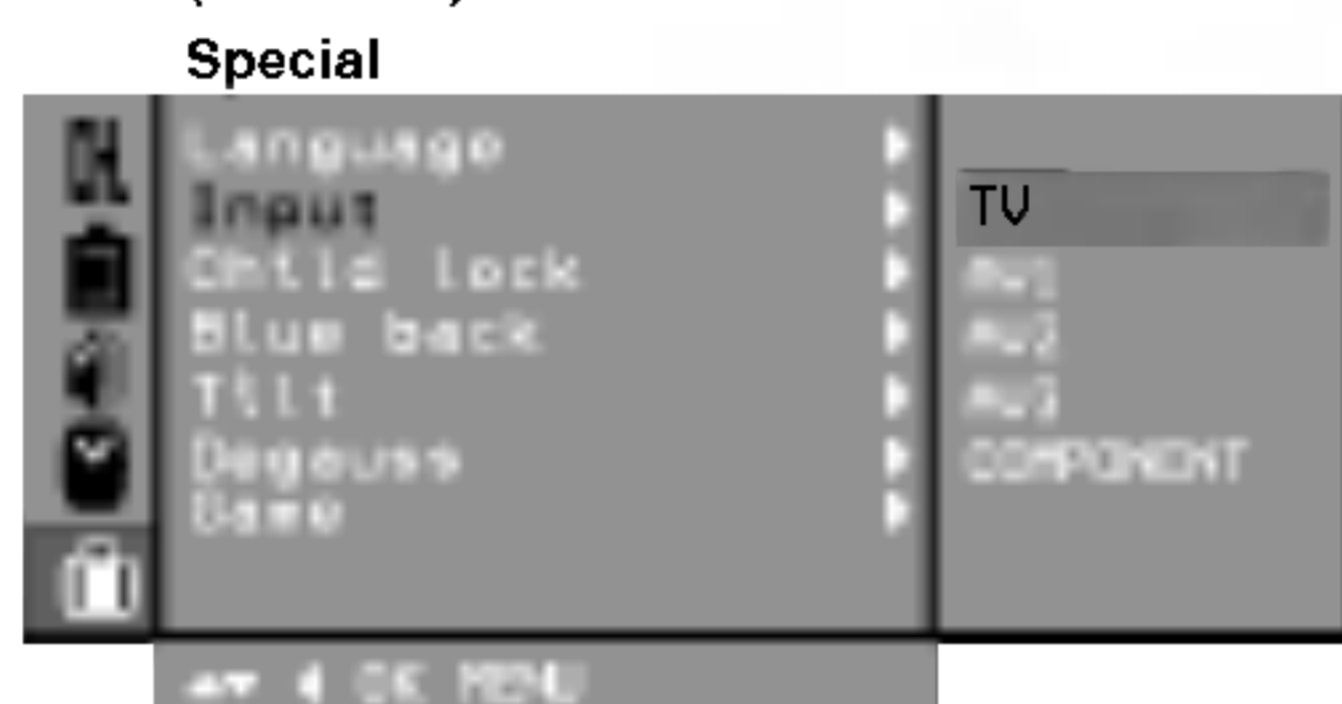

AV или AV1 : Видео свързано към гнездото за Евро букса или телефонния жак на телевизора

AV2: Видео свързано към гнездата AV2 на телевизора (опция)

AV3: Видео свързано към гнездата AV3 на телевизора (опция)

S-ВИДЕО: Видеокасетофон S-ВИДЕО свързан към гнездото

за Евро букса на телевизора (опция)

КОМПОНЕНТ: DVD плейърът е включен в гнездата КОМПОНЕНТ на телевизора (опция)

4. Натиснете неколккратно бутон **MENU** докато се върнете в режим на нормално гледане.

Алтернативният вариант е да изберете режим TV или AV чрез натискане на бутон **TV/AV**.

В режим AV за да се върнете към режим TV натиснете бутон **▲ / ▼** или ЦИФРОВ бутон.

### Включване на Авто AV (опция)

Ако Вашето видео подаде включващо напрежение, когато е включен на плейбек при свързване на видеото към гнездото за Евро букса. Телевизорът автоматично се превключва на режим AV или AV1, когато входящият сигнал е AV. Ако обаче искате да продължите да гледате в режим TV, натиснете бутон **▲ / ▼** или ЦИФРОВ бутон. Натиснете бутон **TV/AV** за да се върнете в режим AV.

### Заклучване за деца

Телевизорът може да бъде настроен така, че за да работи задължително е необходимо дистанционното управление. Тази функция може да се използва за да се предотврати неправомерно гледане.

1. Натиснете бутон **MENU** и след това бутон **▲ / ▼** за да изберете меню Специал.
2. Натиснете бутон **▶** и след това бутон **▲ / ▼** за да изберете Заклучване деца.
3. Натиснете бутон **▶** и след това бутон **▲ / ▼** за да изберете Включено или Изключено в падащо меню Заклучване деца.
4. Натиснете **OK** или бутон **◀**.
5. Натиснете неколккратно бутон **MENU** докато се върнете в режим на нормално гледане.

Във включено положение на екрана се появява надпис Заклучване деца, ако по време на гледане се натисне някой от бутоните на предния панел.

**Забележка:** Надписът Заклучване деца не се появява на екрана, ако някой от бутоните на предния панел се натисне по време на работа с менютата.

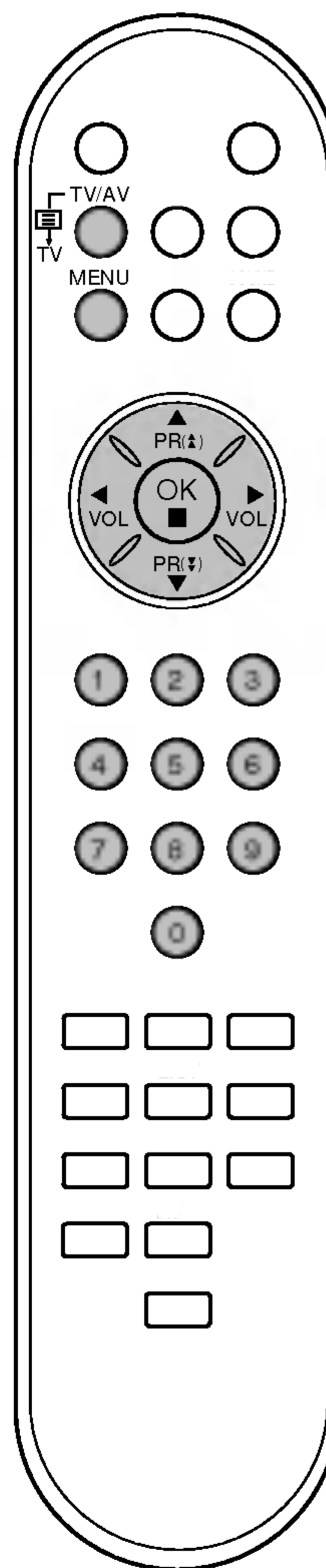

## Други функции

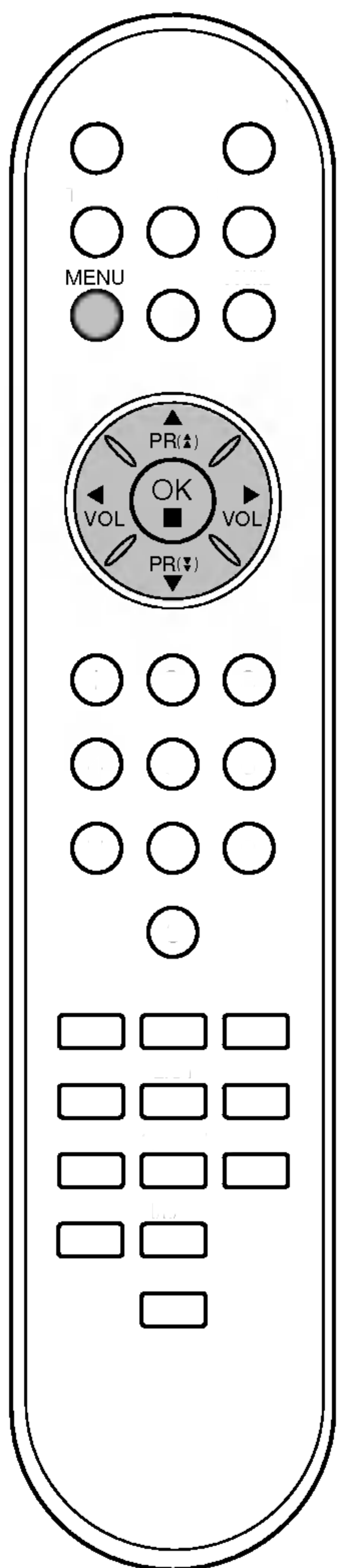

### Син фон (опция)

Ако изберете Включено в падащо меню Син фон, на екрана се появява син фон, когато няма сигнал или сигналът е слаб.

1. Натиснете бутон **MENU** и след това бутон ▲ / ▼ за да изберете меню Специал.
2. Натиснете бутон ► и след това бутон ▲ / ▼ за да изберете Син фон.
3. Натиснете бутон ► и след това бутон ▲ / ▼ за да изберете Включено или Изключено в падащо меню Син фон.
4. Натиснете **OK** или бутон ◀.
5. Натиснете неколкократно бутон **MENU** докато се върнете в режим на нормално гледане.

### Наклон (опция)

Картината на телевизора може да се наклони наляво или надясно, ако апаратът се премести. Тази функция може да се използва за компенсиране на наклона.

1. Натиснете бутон **MENU** и след това бутон ▲ / ▼ за да изберете меню Специал.
2. Натиснете бутон ► и след това бутон ▲ / ▼ за да изберете Наклон.
3. Натиснете бутон ► и след това бутон ◀ / ► за да настроите наклона в падащо меню Наклон.
4. Натиснете бутон **OK**.
5. Натиснете неколкократно бутон **MENU** докато се върнете в режим на нормално гледане.

### Размагнетизиране (опция)

Дължи се на голямата кинескопна тръба в приемника. Чистотата на цветовете в картината може да бъде нарушена от други магнитни влияния, като например тонколони. На екрана могат да се появят ленти или цветни петна.

1. Натиснете бутон **MENU** и след това бутон ▲ / ▼ за да изберете меню Специал.
2. Натиснете бутон ► и след това бутон ▲ / ▼ за да изберете Размагнетизиране.
3. Натиснете бутон ► и след това бутон ▲ / ▼ за да изберете Включено в падащото меню Размагнетизиране. След като функцията заработи, режимът Включено се превключва в режим Изключено.
4. Натиснете **OK** или бутон ◀.
5. Натиснете неколкократно бутон **MENU** докато се върнете в режим на нормално гледане.

**Забележка:** Ако не можете да регулирате състоянието на екрана чрез размагнетизиране, опитайте отново след около 4 минути.

## Други функции

### Игри (опция)

Игрите са опционална функция; тя може да се изпълнява само от приемник с игри чрез използване на дистанционното управление.

1. Натиснете бутон **MENU** и след това бутон ▲ / ▼ за да изберете меню Специал.
2. Натиснете бутон ► и след това бутон ▲ / ▼ за да изберете Игри.
3. Натиснете бутон ► за да влезете в режим игри.
4. Натискайте бутон ▲ / ▼ за да изберете игра и след това натиснете бутон **OK**.

Можете да се наслаждавате на игрите като използвате инструкцията за игри.

#### Забележки:

- а. Натиснете бутон **TV/AV** или **MENU** за да се върнете към режима на нормално гледане.
- б. Ако искате нова игра, натиснете **ЧЕРВЕНИЯ** бутон за стартиране по време на играта.

### Таймер за заспиване

Не е необходимо да изключвате телевизора преди да заспите. Таймерът за заспиване автоматично превключва телевизор в режим готовност, след като изтече предварително зададеното време.

Натискайте последователно бутон **SLEEP** за да изберете броя минути.

На екрана се появява - - - следвано от 10, 20, 30, 60, 90, 120, 180 и 240. Таймерът започва да отброява избрания брой минути.

#### Забележки:

- а. За да видите оставащото до изключването време натиснете веднъж бутон **SLEEP**.
- б. За да спрете таймера натискайте последователно бутон **SLEEP** докато се появи надписът - - - .
- в. Когато изключите телевизора, той освобождава настроеното на таймера време.

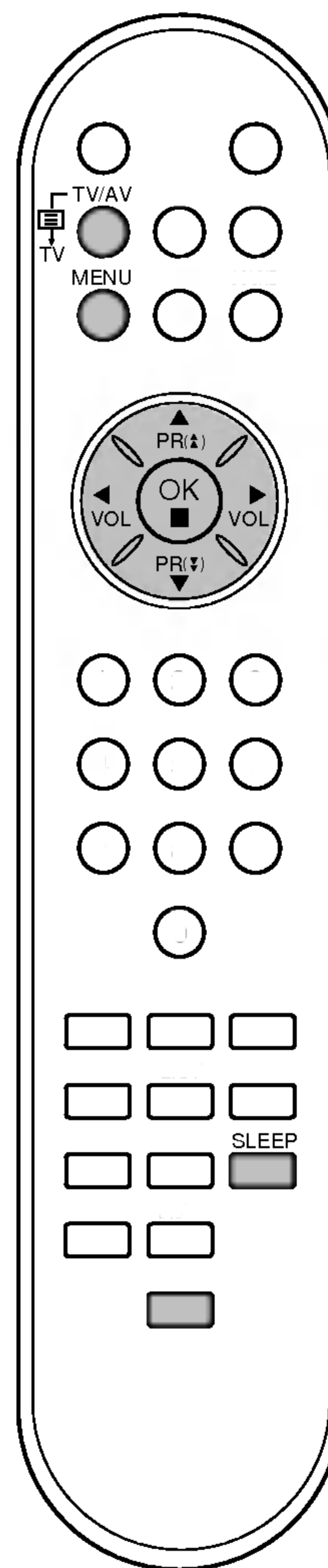

---

## Телетекст (опция)

---

Телетекстът (или TOP текст) е опционална функция и затова само телевизорите с телетекстна система могат да приемат телетекстни излъчвания.

Телетекстът е безплатна услуга на повечето телевизионни канали, която дава актуална информация за новините, времето, телевизионните програми, цените на акциите и много други теми. Телетекстният декодер на този телевизор поддържа системите SIMPLE, TOP и FASTEXT. SIMPLE (стандартен телетекст) се състои от страници, които се избират чрез директно въвеждане на съответния номер на страницата. TOP и FASTEXT са по-съвременни методи, които позволяват бърз и лесен избор на телетекстната информация.

### Включване и изключване

Натиснете бутон TEXT за да включите телетекста. Ако телевизионната и тексовата картина се изобразяват наполовина на екрана, натиснете отново бутон TEXT за да се види цялата текстова картина.

На екрана се появява началната или крайната страница. В горната част на екрана се изписват нва номера на страници, името на телевизионния канал, датата и часът. Първият номер на страница посочва Вашия избор, а вторият показва номера на показаната в момента страница.

Натиснете бутон TEXT или TV/AV за да изключите телетекста. Появява се отново предишния режим.

### SIMPLE текст

#### Избор на страница

1. Въведете номера на желаната страница като трицифрено число с помощта на ЦИФРОВИТЕ бутони. Ако въведете грешна цифра, трябва да довършите трицифреното число и след това да въведете правилния номер на страницата.
2. Бутон ▲ / ▼ може да се използва за избиране на предходната или следващата страница.

#### Програмиране на цветните бутони в режим СПИСЪК(опция)

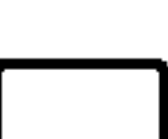
Натиснете бутон  за да превключите на режим СПИСЪК. Четири номера на телетекстни страници по Ваш избор могат да бъдат кодирани и лесно избирани чрез натискане на съответния цветен бутон на дистанционното управление.

1. Натиснете цветния бутон.
2. С помощта на ЦИФРОВИТЕ бутони изберете страницата, която искате да програмирате.
3. Натиснете бутон ОК. Тогава избраната страницасе съхранява с еднократно премигване. От тук нататък можете да избирате тази страница с цветния бутон.
4. Трите останали цветни бутоната се програмират по същия начин.

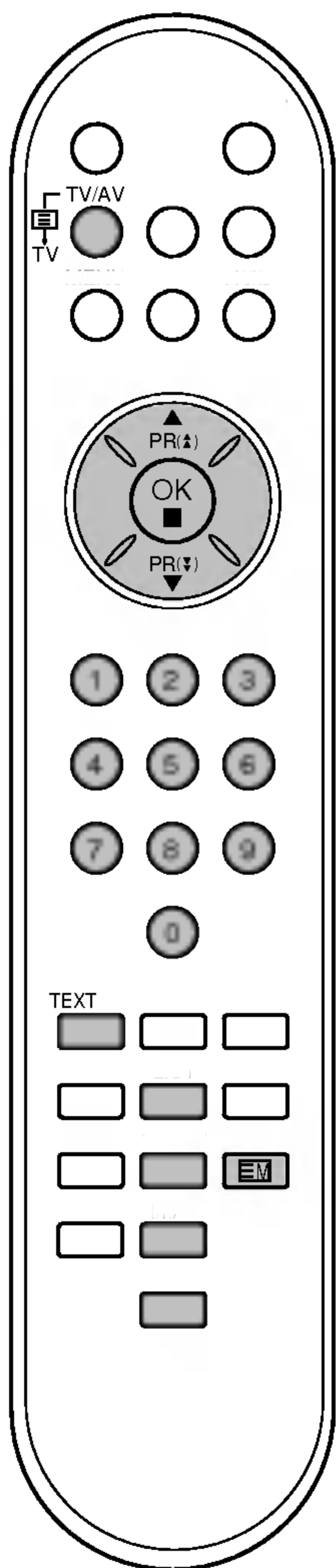



---

## Телетекст (опция)

---

### TOP текст (опция)

В долната част на екрана се появяват четири полета – червено, зелено, жълто и синьо. Жълтото поле обозначава следващата група, а синьото поле – следващия блок.

#### Избор на блок / група / страница

1. Със синия бутон можете да преминавате от един блок към друг.
2. Използвайте жълтия бутон за да преминете към следващата група с автоматично преливане към следващия блок.
3. Със зеления бутон можете да преминете към следващата съществуваща страница с автоматично преливане към следващата група.  
Като алтернативен вариант може да се използва бутон ▲.
4. Червеният бутон позволява връщане към предишния избор.  
Като алтернативен вариант може да се използва бутон ▼.

#### Директно избиране на страница

Както в режим SIMPLE телетекст, можете да изберете страница чрез въвеждане на трицифрен номер с помощта на ЦИФРОВИТЕ бутони и в режим TOP.

### FASTEXT

Телетекстните страници са цветово кодирани в долната част на екрана и се избират чрез натискане на съответните цветни бутони.

#### Избор на страница

1. Натиснете бутон  за да изберете индексната страница.
2. Можете да изберете страниците, които са цветово кодирани в долната част на екрана, с помощта на същите цветни бутони.
3. Както в режим SIMPLE телетекст, можете да изберете страница чрез въвеждане на трицифрен номер с помощта на ЦИФРОВИТЕ бутони и в режим FASTEXT.
4. Бутон ▲ / ▼ може да се използва за избиране на предходната или следващата страница.

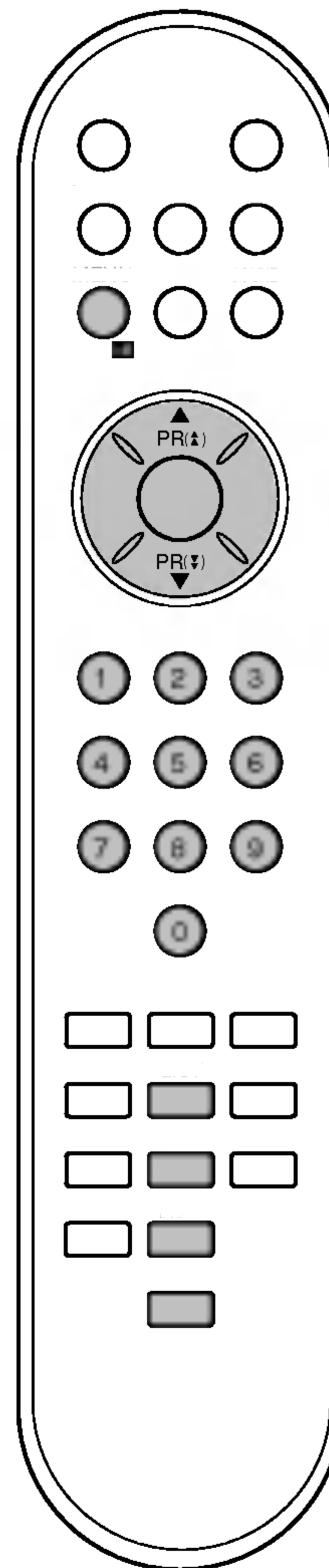

## Телетекст (опция)

### Специални телетекстни функции

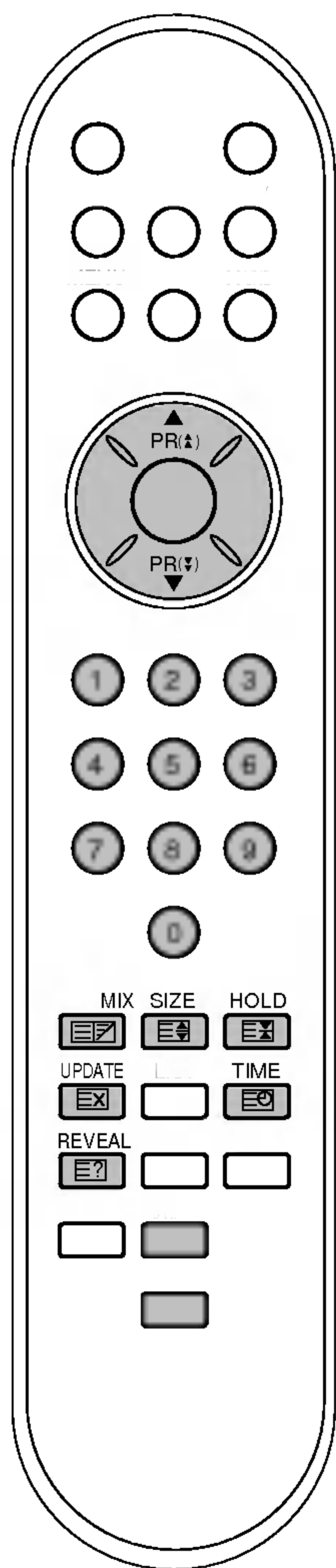

#### ПОКАЗВАНЕ

Натиснете този бутон за да се появи скрита информация, като например отговори на гатанки и ребуси. Натиснете бутона отново за да премахнете информацията от екрана.

#### РАЗМЕР

Избира текст с двойна височина. Натиснете бутона за да увеличите горната половина на страницата. Натиснете отново този бутон за да увеличите долната половина на страницата. Натиснете бутона още веднъж за да се върнете към нормално изображение.

#### ОБНОВЯВАНЕ

Показва телевизионната картина на екрана, докато се изчаква новата телетекстна страница. Дисплеят се появява в горния ляв ъгъл на екрана. Когато обновената страница е заредена, дисплеят се сменя с номера на страницата. Натиснете бутона за да видите обновената телетекстна страница.

#### ПАУЗА

Спира автоматичната смяна на страниците, което се случва, ако телетекстната страница се състои от 2 или повече подстраници. Броят на страниците и номерът на показаната страница обикновено се изписват на екрана под часа. Когато този бутон е натиснат, символът стоп се появява в горния ляв ъгъл на екрана и така се забранява автоматичната смяна на страниците. За да продължите натиснете бутона отново.

#### МИКС

Изобразява телетекстните страници наложени върху телевизионната картина. За да изключите телевизионната картина натиснете този бутон отново.  
**Забележка:** Когато телевизионната и текстовата картина са изобразени наполовина на екрана, функцията MIX не работи.

#### ВРЕМЕ

По време нагледането на телевизионна програма натиснете този бутон за да се изпише в горния десен ъгъл на екрана времето. Натиснете отново бутона за да изчезне надписа. Когато сте в режим телетекст, натиснете този бутон за да изберете номер на подстраница. Номерът на подстраницата се изписва в долната част на екрана. За да задържите или смените тази подстраница натиснете ЧЕРВЕН/ЗЕЛЕН бутон, ▲ / ▼ или ЦИФРОВ бутон. Натиснете отново за да излезете от функцията.

## Свързване на външно оборудване

Към Вашия телевизор можете да свържете допълнително оборудване, като например видеокасетофони, камери и т.н. Тук може да е показано нещо различно от вашия приемник.

### Антенен вход

1. Свържете RF изхода на видеокасетофона към антенния вход на задната част на телевизора.
2. Свържете кабела на антената към антенния RF вход на видеокасетофона.
3. Съхранете видео канала на програмен номер 0 като ползвате указанията в раздел „Ръчна настройка на програмите“.
4. Изберете номера на програмата, в която е съхранен видео канала.
5. Натиснете бутона **PLAY** на видеокасетофона.

### Гнездо за Евро букса

1. Свържете гнездото за Евро букса на видеокасетофона с гнездото за Евро букса на телевизора.
2. Натиснете бутона **PLAY** на видеокасетофона. Ако Вашият видеокасетофон подава включващ сигнал, когато е свързан към гнездото за Евробукса, телевизорът автоматично ще се превключи на режим AV или AV1. Ако обаче желаете да протърсите да гледате телевизия, натиснете бутон **▲ / ▼** или ЦИФРОВ бутон.

В противен случай натиснете бутон **TV/AV** на дистанционното управление за да изберете AV или AV1. Картината на видеото се появява на екрана.

Можете да правите и записи на приемани телевизионни програми на видео лента.

**Забележка:** Сигнал от типа RGB, т.е. сигналите червен, зелен и син могат да бъдат избирани само за Евро букса. Тези сигнали се излъчват например от платен TV декодер, устройство за игри или фото CD и т.н.

### Гнезда за Аудио-Л/Д (или Аудио)/Видео вход (опция)

1. Свържете аудио/видео изходите на видеокасетофона с аудио/видео входовете на телевизора.
2. Натиснете бутон **TV/AV** за да изберете AV (или AV1), AV2.
3. Натиснете бутона **PLAY** на видеокасетофона. Картината от видеото се появява на екрана.

**Забележка:** Ако искате да гледате сигналите от изходните жакове на предния/страничния панел, изключете Евро буксата на видеото от Евро буксата на гърба на телевизора.

### Гнездо за слушалки (опция)

Тази функция работи само при моделите, които имат гнездо за слушалки.

Включете слушалките към гнездото за слушалки на телевизора. Можете да чувате звука през слушалките. За да регулирате силата на звука в слушалките натиснете бутон **◀ / ▶**.

Ако натиснете бутон **MUTE**, звукът от слушалките се изключва.

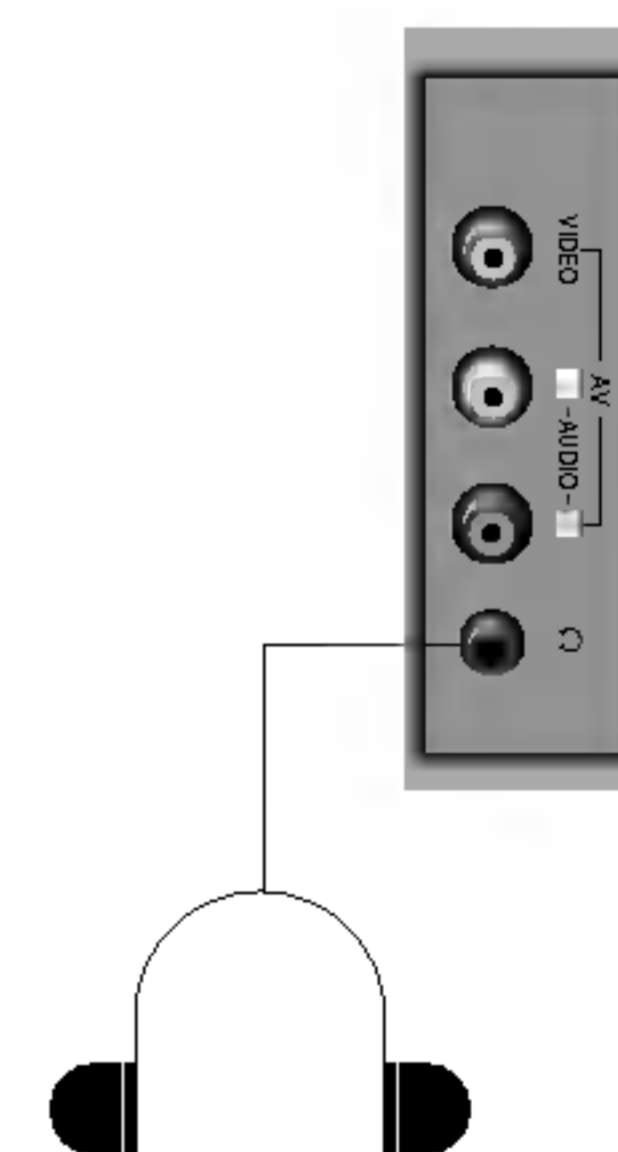
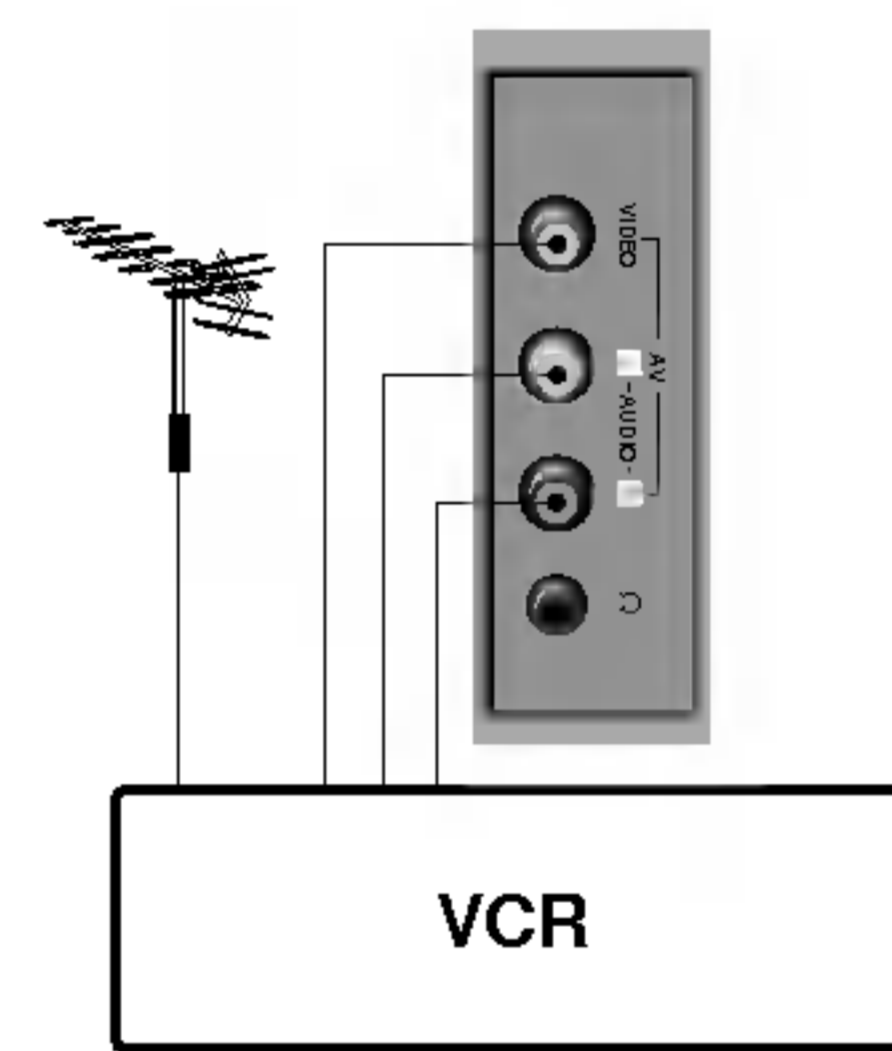
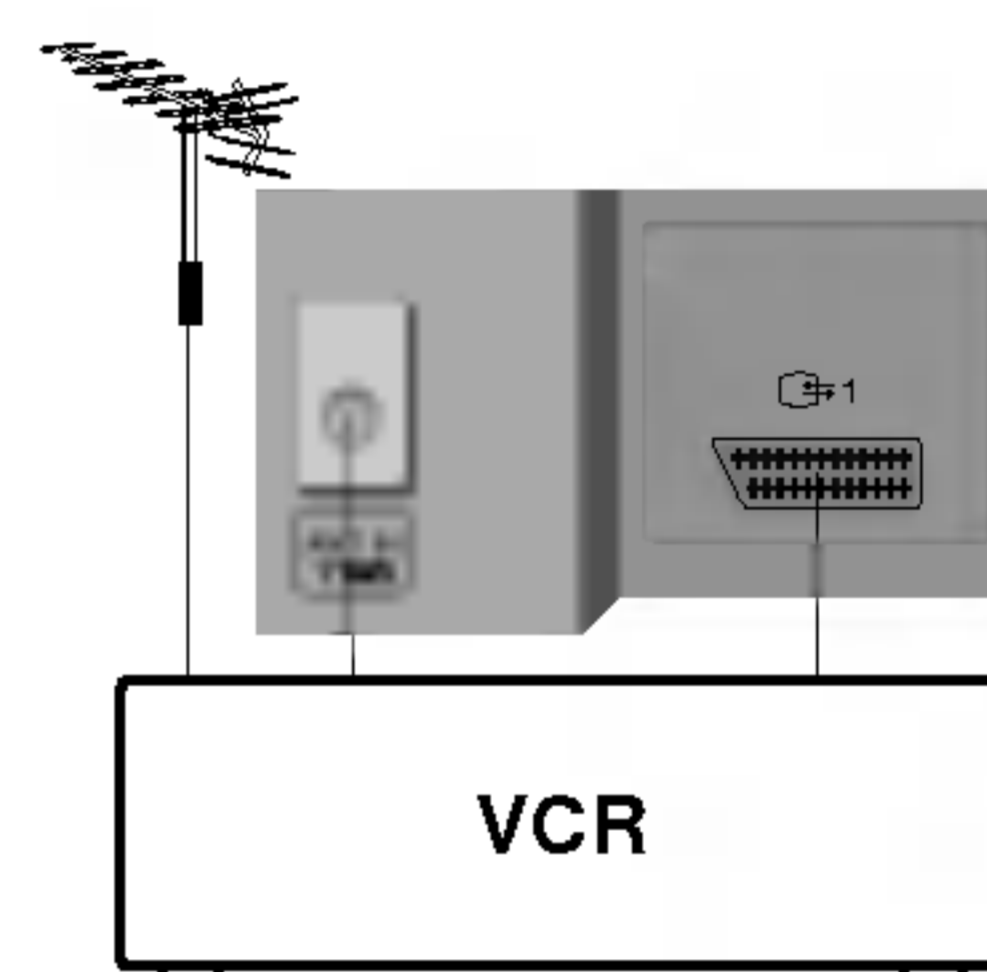
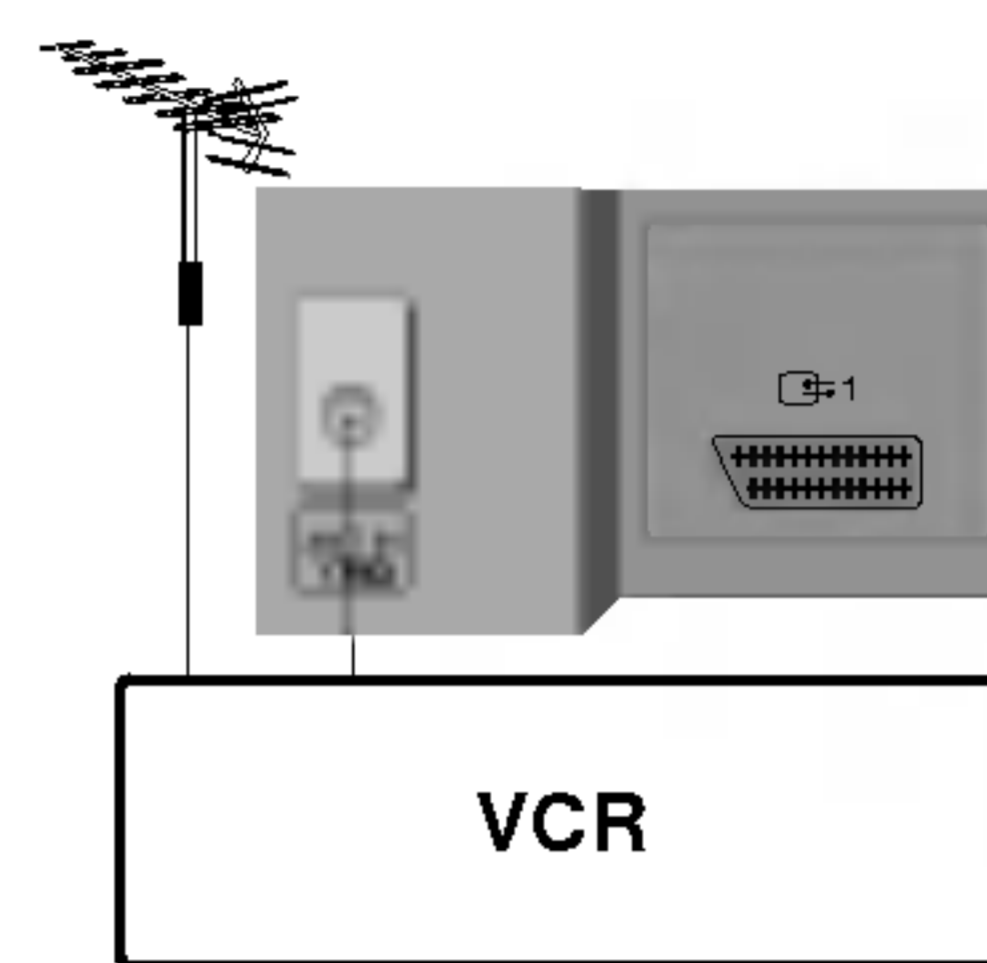

# Отстраняване на проблеми

## Симптоми

Няма картина, няма звук

Добър звук, лоша картина

Добра картина, лош звук

Размазана картина

Линии или черти в картината

Лошо приемане на някои канали

Няма цвят

Лош цвят

Дистанционното не работи

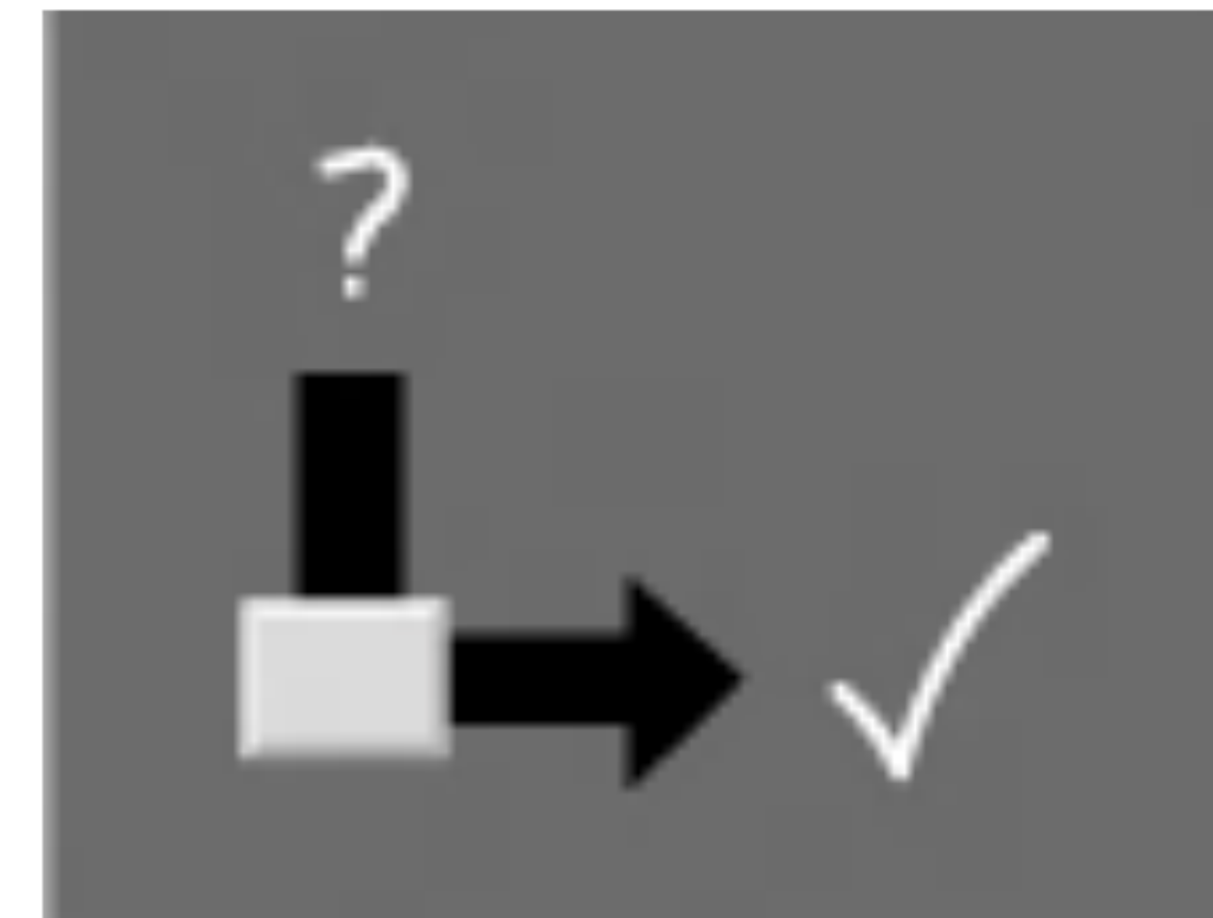

## Проверка и отстраняване

- Включен ли е захранващият кабел?
- Включен ли е телевизорът?
- Опитайте друг канал (слаб сигнал)
- Проверете антената (свързана ли е?)
- Проверете антената (счупен елемент?)
- Проверете антената
- Проверете за околни смущения
- Настройте контраста
- Настройте яркостта
- Настройте цвета
- Настройте силата на звука
- Проверете батериите в дистанционното
- Проверете Аудио/Видео гнездата (само видео)