



# MICRO-HIFISYSTEEM HANDLEIDING

**MODELLEN: LX-U550 (LX-U550A/D/X, LXS-U550)  
LX-U250 (LX-U250A/D/X, LXS-U250)  
LX-W550 (LX-W550A/D/X, LXS-W550)  
LX-W250 (LX-W250A/D/X, LXS-W250)**

Gelieve deze handleiding zorgvuldig te lezen voor u met het  
toestel aan de slag gaat.  
Bewaar de handleiding voor later.

Het is mogelijk dat het ontwerp en de kenmerken van dit  
apparaat worden gewijzigd zonder  
voorafgaande kennisgeving.



**MP3**  
CD-R/RW



**COMPACT**  
**disc**  
DIGITAL AUDIO



**VOORZICHTIG**  
GEVAAR VOOR ELEKTRISCHE SCHOKKEN NIET OPENEN



**WAARSCHUWING DEZE ONDERHOUD INSTRUCTIES ZIJN ALLEN BEDOELD VOOR GEKWALIFICEERD SERVICE PERSONEEL. OM HET RISICO OP ELEKTRISCHE SCHOKKEN TE VERMINDEREN DIENT ER GEEN ANDER ONDERHOUD TE WORDEN GEPLEEGD DAN IS AANGEGEVEN IN DE GEBRUIKSINSTRUCTIES TENZIJ U HIERVOOR GEKWALIFICEERD BENT.**



**Waarschuwing:** Dit apparaat dient niet te worden blootgesteld aan water (druppels of spetters) en plaats geen objecten gevuld met vloeistof, zoals vazen, op het apparaat.

CLASS 1 LASER PRODUCT  
KLASSE 1 LASER PRODUKT  
LUOKAN 1 LASER LAITE  
KLASS 1 LASER APPARAT  
CLASSE 1 PRODUIT LASER



**WAARSCHUWING** Dit product is uitgerust met een Laser Systeem.

U dient, voor een correct gebruik van dit product, de gebruikershandleiding aandachtig door te lezen en deze te bewaren voor toekomstig gebruik. Indien het apparaat onderhoud nodig heeft, neem contact op met een goedgekeurd service centrum.

**Het gebruik van controles, aanpassingen of het uitvoeren van procedures anders dan gespecificeerd hierin kunnen leiden gevaarlijke blootstelling aan straling.**

**Voorkom directe blootstelling aan de laserstraal en open het apparaat niet. Zichtbare laser straling indien geopend. KIJK NIET IN DE STRAAL.**



**WAARSCHUWING:** Plaats dit apparaat niet in een afgesloten ruimte zoals een boekenkast of iets soortgelijks.

**WAARSCHUWING betreffende de Stroomkabel**  
Het is aanbevolen voor de meeste apparaten dat ze worden aangesloten op een toegewezen circuit;

namelijk een enkelvoudig wandcontact circuit dat alleen dat apparaat van stroom voorziet en geen verdere aansluitingen betreft.

Controleer de specificaties in deze gebruikershandleiding om zeker te zijn. Sluit niet teveel apparaten aan op wandcontactdozen.

Overladen wandcontactdozen, loszittende of beschadigde wandcontactdozen, verlengsnoeren, beschadigde stroomkabels of beschadigd of gebarsten kabelisolering zijn gevaarlijk. Elk van deze omstandigheden kunnen leiden tot elektrische schokken of brand. Periodieke controle van de kabel van uw apparaat is noodzakelijk, en indien het apparaat tekenen van beschadiging of verslijting toont, trek dan de stekker uit de wandcontactdoos, gebruik het apparaat niet, en laat de kabel vervangen door een exacte kopie van het onderdeel door een goedgekeurd service centrum.

Bescherm de stroomkabel van fysiek of mechanisch misbruik, zoals buigen, vastklemmen, klemmen, tussen een gesloten deur, of erover lopen. Let speciaal op stekkers, wandcontactdozen en het punt waar de kabel het apparaat verlaat.



Dit product werd vervaardigd in overeenstemming met de vereisten inzake radio-interferentie van de EEC richtlijnen 89/336/EEC, 93/68/EEC en 73/23/EEC.



#### Uw oude toestel wegdoen

1. Als het symbool met de doorgekruiste verrijdbare afvalbak op een product staat, betekent dit dat het product valt onder de Europese Richtlijn 2002/96/EC.
2. Elektrische en elektronische producten mogen niet worden meegegeven met het huishoudelijk afval, maar moeten worden ingeleverd bij speciale inzamelingspunten die door de lokale of landelijke overheid zijn aangewezen.
3. De correcte verwijdering van uw oude toestel helpt negatieve gevolgen voor het milieu en de menselijke gezondheid voorkomen.
4. Wilt u meer informatie over de verwijdering van uw oude toestel? Neem dan contact op met uw gemeente, de afvalophaaldienst of de winkel waar u het product hebt gekocht.



Dit logo is alleen van toepassing op de LX-U550/U250 modellen.

## Inhoud

<b>1 INLEIDING</b> .....	4-6
Symbolen gebruikt in deze handleiding .....	4
Aantekeningen over de bandjes .....	4
Wat u moet weten over schijfjes .....	4
De behandeling van de discs .....	4
Opslag van de discs .....	4
Het schoonmaken van de discs .....	4
Voorpaneel / Achterpaneel .....	5
Afstandsbediening .....	6
Aanbrengen van de batterijen in de	
afstandsbediening .....	6
Werkbereik van de afstandsbediening .....	6
<b>2 Installatie</b> .....	7
Luidsprekeraansluiting .....	7
Antenneaansluitingen .....	7
Externe apparatuur .....	7
<b>3 WERKING</b> .....	8-16
Instellen van het voltage (OPTIONEEL) .....	8
Instellen van de audio .....	8
Instellen van het volume .....	8
Stekerbuis koptelefoont .....	8
MUTE (GELUID UIT) .....	8
Instellen van de geluidskwaliteit .....	8
SURROUND .....	8
XDSS (Extreme Dynamic Sound	
System) .....	8
OAO (Orientation Acoustic Optimizer)	
AAN/UIT .....	8
MP3 Optimizer .....	8
DIMMER .....	8
Autofunctie-selectie .....	9
Instellen van de KLOK .....	9
Slaapfunctie .....	9
Timer .....	10
RDS-functie - OPTIONEEL .....	11
Wat u moet weten over RDS .....	11
RDS-ontvangst .....	11
RDS-displayopties .....	11
Zoeken van programma's (PTY) .....	11
Radiozenders in het geheugen opslaan .....	12
Naar de radio luisteren .....	12
Cassettespeler .....	13
Afspelen van een cd .....	13
Stoppen met afspelen .....	13
Cassetteteller reset .....	13
Terugspoelen of vooruitspoelen .....	13
Band opnemen .....	13
Basis Instelling .....	13
Algemeen Opnemen .....	13
Gesynchroniseerde opname van	
een cd naar een cassette .....	13
Cd-speler .....	14-15
Afspelen van een cd .....	14
Afspelen pauzeren .....	14
Afspelen stoppen .....	14
Een nummer overslaan .....	14
Een nummer zoeken .....	14
Herhalen .....	14
Om de informatie van het MP3 bestand	
te controleren .....	14
Afspeelprogramma .....	15
Over MP3/WMA .....	15
USB Functie (Alleen LX-U550/U250	
modellen) .....	16
<b>4 Onderhoud en reparaties</b> .....	17-18
Het toestel versturen .....	17
Het toestel schoonmaken .....	17
Service .....	17
Oplossen van problemen .....	18
<b>5 REFERENTIE</b> .....	19
Technische specificaties .....	19

# 1. INLEIDING

Neem deze handleiding zorgvuldig door zodat u het apparaat op de juiste manier gebruikt. Bewaar de handleiding zodat u ze later, indien nodig, kan raadplegen.

Deze handleiding bevat informatie over de bediening en de onderhoud van uw CD-speler. In geval het toestel gereviseerd moet worden, neem alstublieft contact op met een erkend servicebedrijf (zie Hoofdstuk 4: Onderhoud en Reparaties).

## Symbolen gebruikt in deze handleiding

 Duidt op gevaren die het apparaat zelf kunnen schaden of die andere materiële schade kunnen veroorzaken.

 Verwijst naar speciale werksymbolen van dit apparaat.

## Aantekeningen over de bandjes

### Opnameprotectie

Door het flapje van de cassette te verwijderen (met een klein schroevendraaier) wordt er voorkomen dat de band gewist wordt.

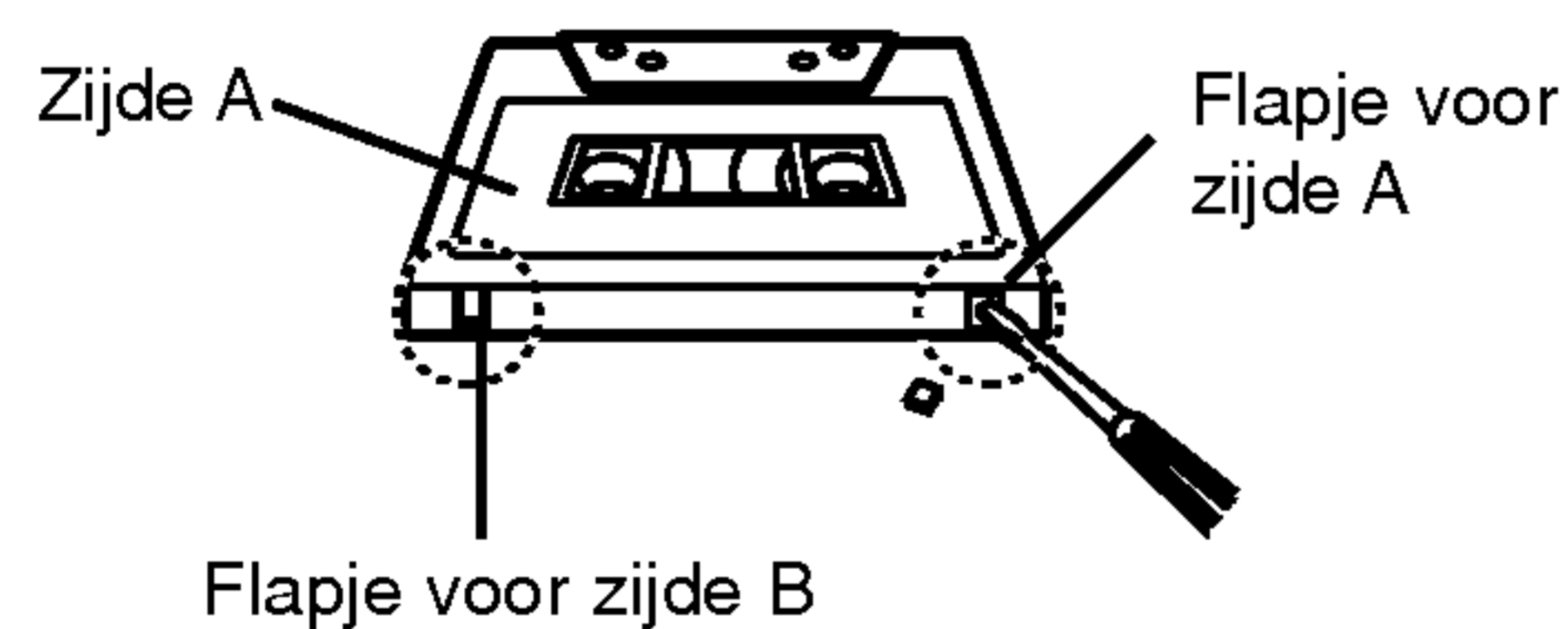

Om opnieuw op te nemen, kunt u het gatje met een beetje plakband.

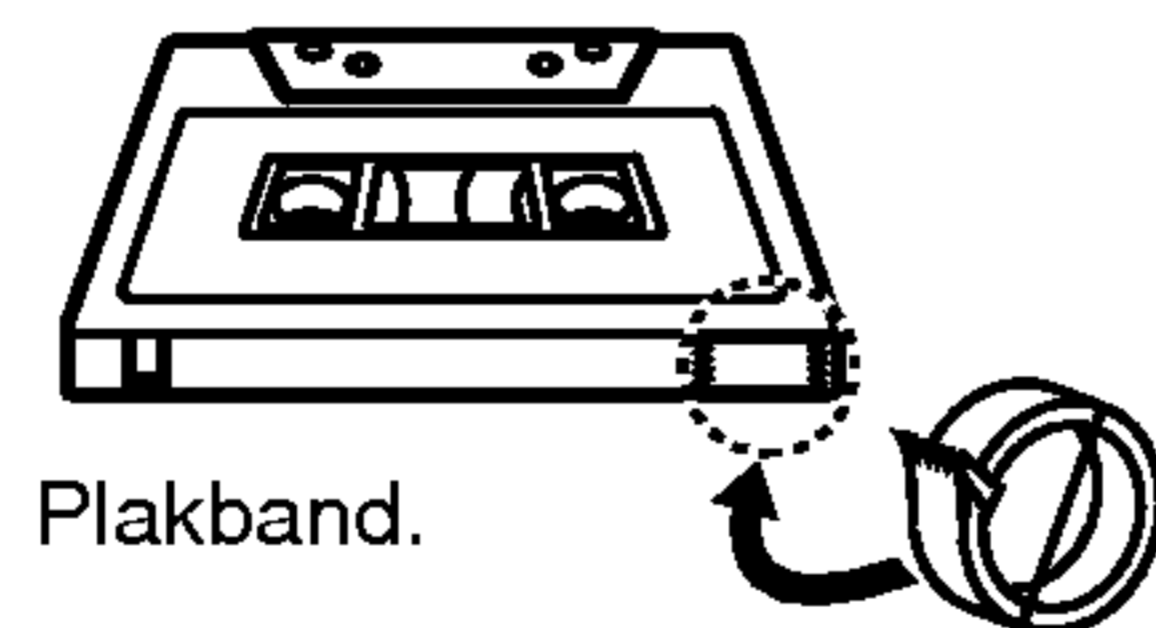

### Over de beveiligingstape

Verwijder voordat u het toestel gaat gebruiken, de beveiligingstape op de cassetteklep op het voorpaneel.

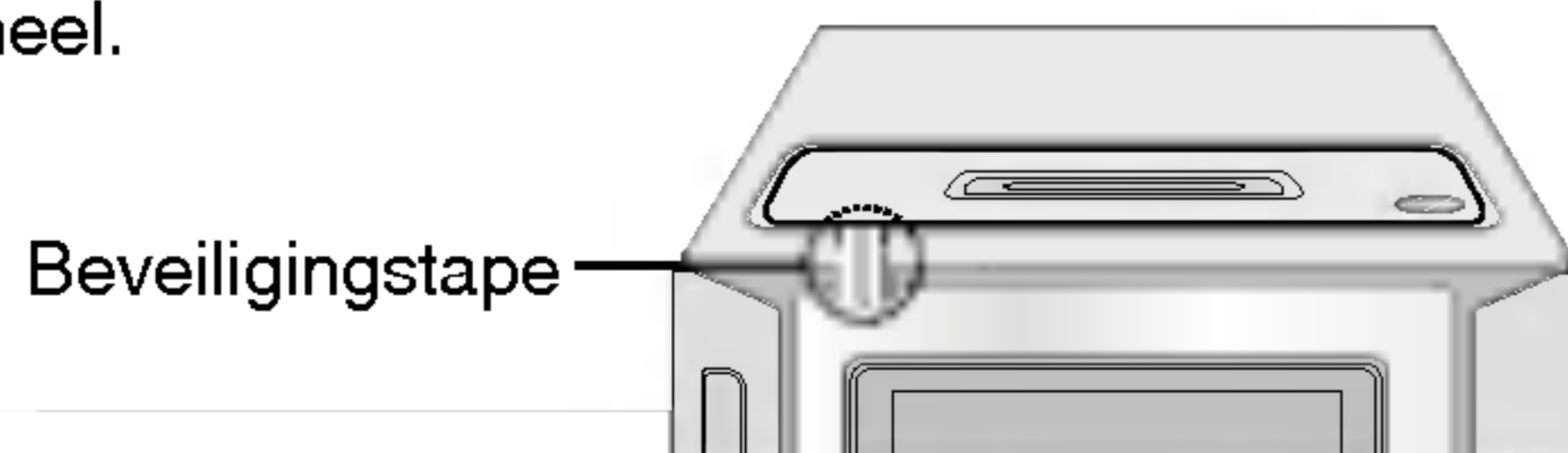

4

## Wat u moet weten over schijfjes

### De behandeling van de discs

De weergavezijde van de disc niet aanraken. Houd de disc aan de randen vast, zodat er geen vingerafdrukken op het oppervlak komen. Geen papier of plakband op de discs bevestigen. Plak geen papier of kleeftape op het schijfje.



### Opslag van de discs

Nadat u het schijfje heeft afgespeeld, bergt u het op in het daartoe voorziene doosje. Stel het schijfje niet bloot aan rechtstreeks zonlicht of aan warmtebronnen. Laat geen schijfjes in een in de zon geparkeerde wagen liggen.

### Het schoonmaken van de discs

Vingerafdrukken en stof op de discs veroorzaken beeld- en geluidsvervalsing. Reinig de disc voor het spelen met een schoon doek, van het midden naar buiten toe.

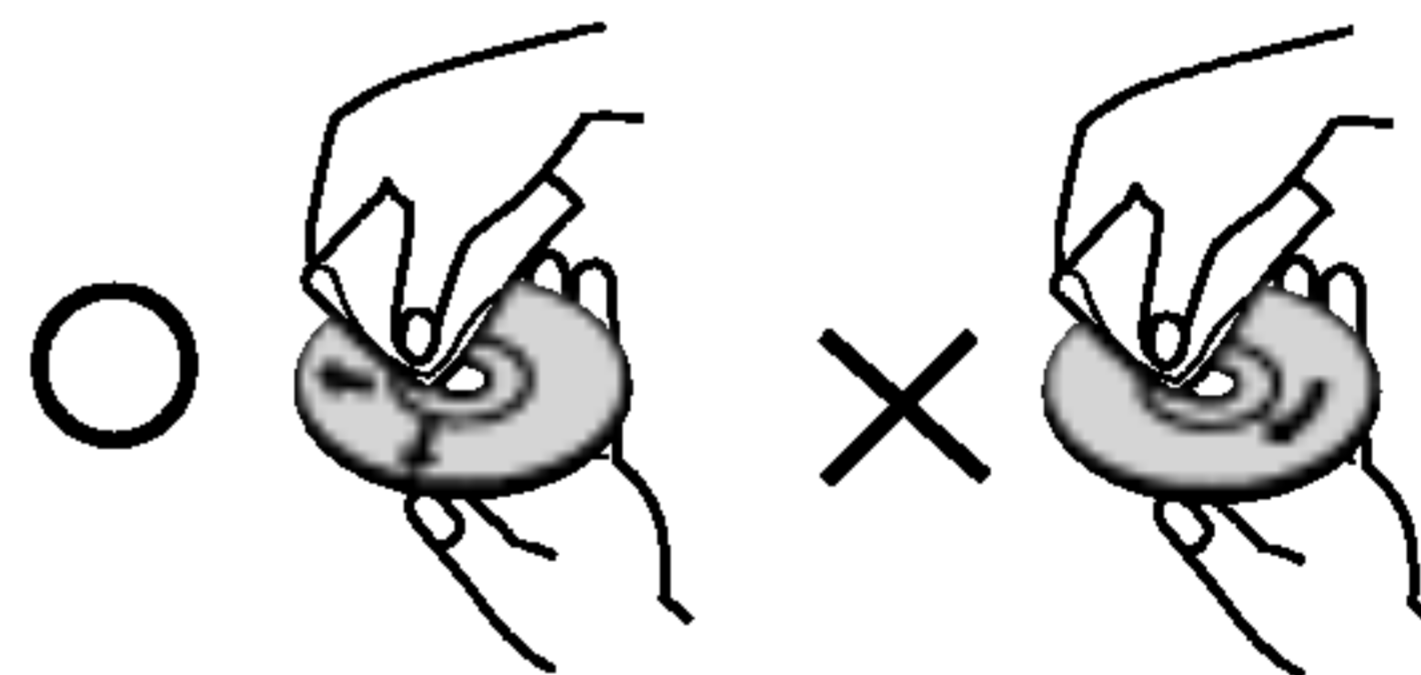

Gebruik geen oplosmiddelen zoals alcohol, benzine, thinner, in de winkel verkrijgbare schoonmaakmiddelen of anti-statische spray voor vinyl platen.

## Voorpaneel / Achterpaneel

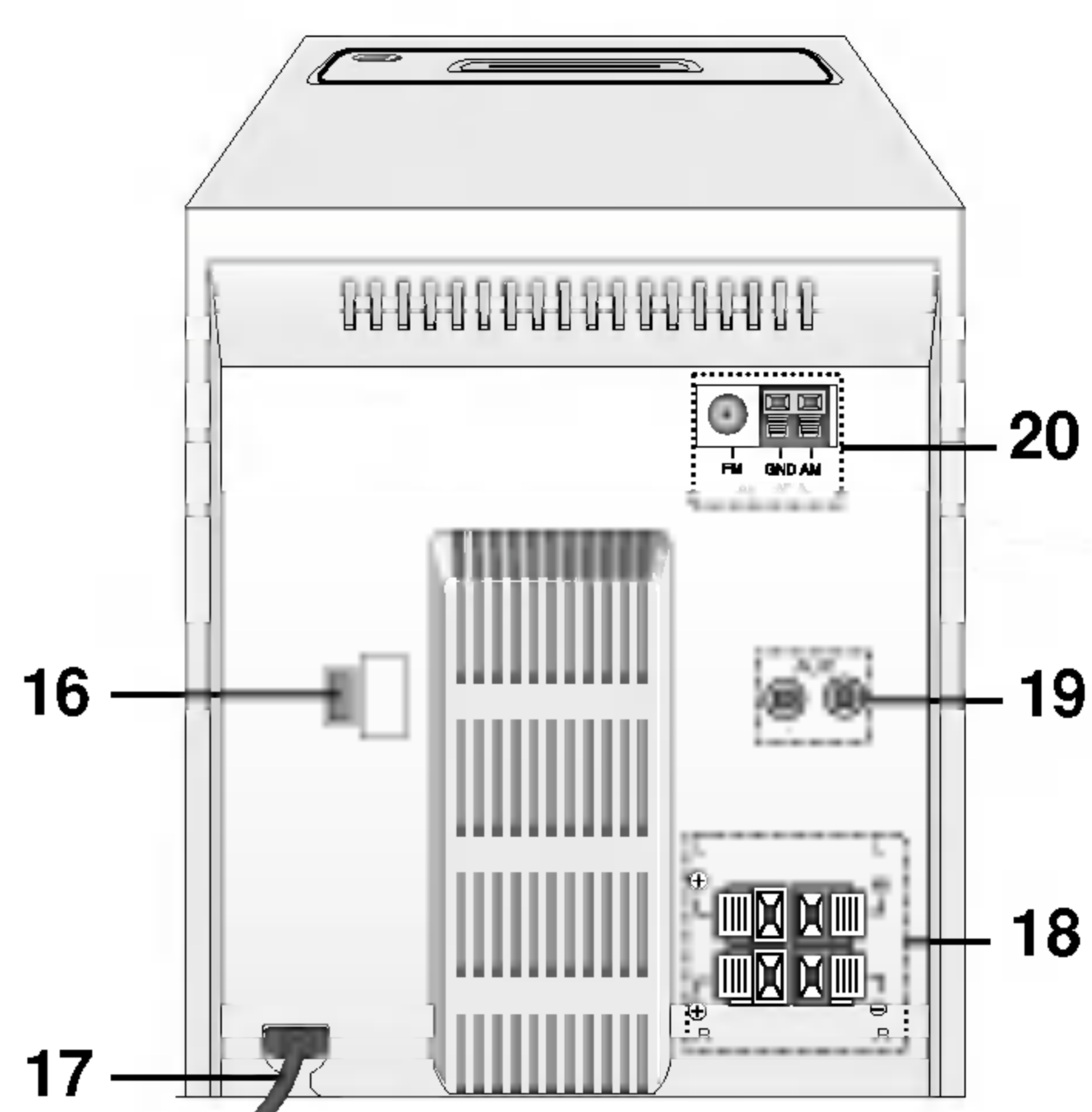
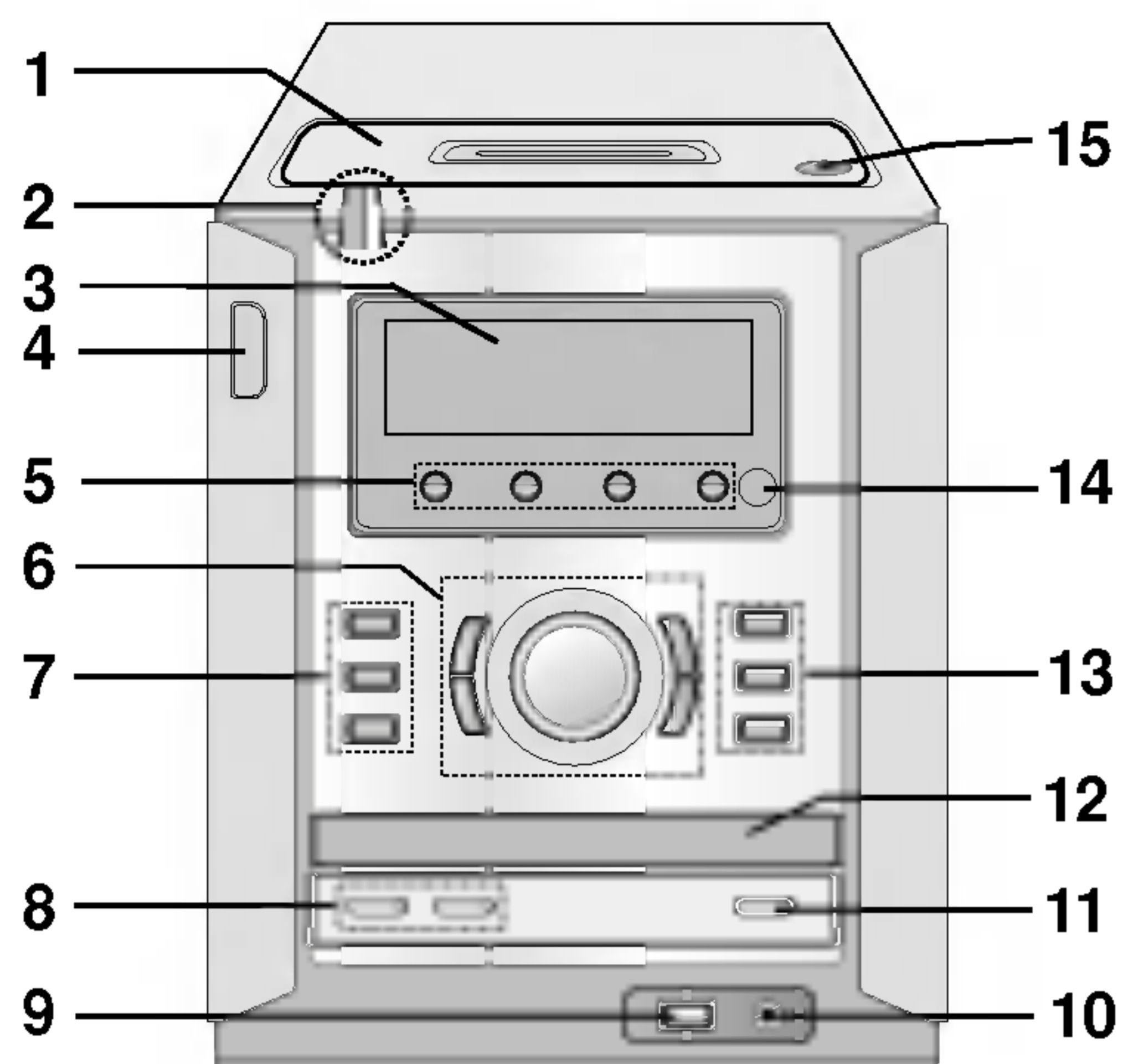

1. CASSETTEKLEP
2. BEVEILIGINGSTAPE  
(Verwijder de beveiligingstape voordat u het toestel gaat gebruiken).
3. DISPLAY
4. AAN/UIT-toets (⏻)
5. FUNCTIESELECTIE-toets  
[TUNER, CD/MP3, AUX (Alleen LX-W550 en LX-W250 modellen), USB (Alleen LX-U550 en LX-U250 modellen) TAPE]
6.
  - PRESET-toets (-/+) (RADIO)
  - ACHTERWAARTSE WEERGAVE-toets (◀) (CASSETTE) : OPTIONEEL
  - AFSPLEN (PLAY)-toets (▶) (CASSETTE, CD)
  - AFSTEM (TUNING)-toets (-/+)
  - CD OVERSLAAN / ZOEKEN (CD SKIP/SEARCH) -toets (◀◀ ◀/▶▶ ▶▶)
  - CASSETTE TERUGSPOELEN / VOORUIT-SPOELEN-toets (◀◀ ◀/▶▶ ▶▶)
  - VOLUMEKNOP
7.
  - TIMER-toets
  - CLOCK-toets
  - MP3 OPT.-toets
8.
  - RDS-toets : OPTIONEEL
  - INSTEL(SET)-toets (CLOCK / TIMER)
  - CD PAUZE-toets (CD II)
  - RESET TELLER-toets (COUNT.RESET)
  - MODUS / RIF (MODE/RIF)-toets
  - AFSPEELMODUS (PLAY MODE)-toets
  - CD SYNC.-toets
9. USB aansluiting (Alleen LX-U550 en LX-U250 modellen)
10. AANSLUITING VOOR HOOFDTELEFOON (🎧): Ø3,5mm
11. STOP(■)/CLEAR -toets
12. CD-LADE
13.
  - XDSS -toets
  - OAO (Orientation Acoustic Optimizer)-toets
  - ▲ OPEN / CLOSE-toets
14. SENSOR VOOR DE AFSTANDBEDIENING
15. ▲ PUSH EJECT positie - DECK
16. VOLTAGEKIEZER : OPTIONEEL
17. STROOMSNOER
18. LUIDSPREKERTERMINAL
19. AANSLUITING VOOR ANDERE EXTERNE APPARATEN (auxiliary)
20. ANTENNETERMINAL

## Afstandsbediening

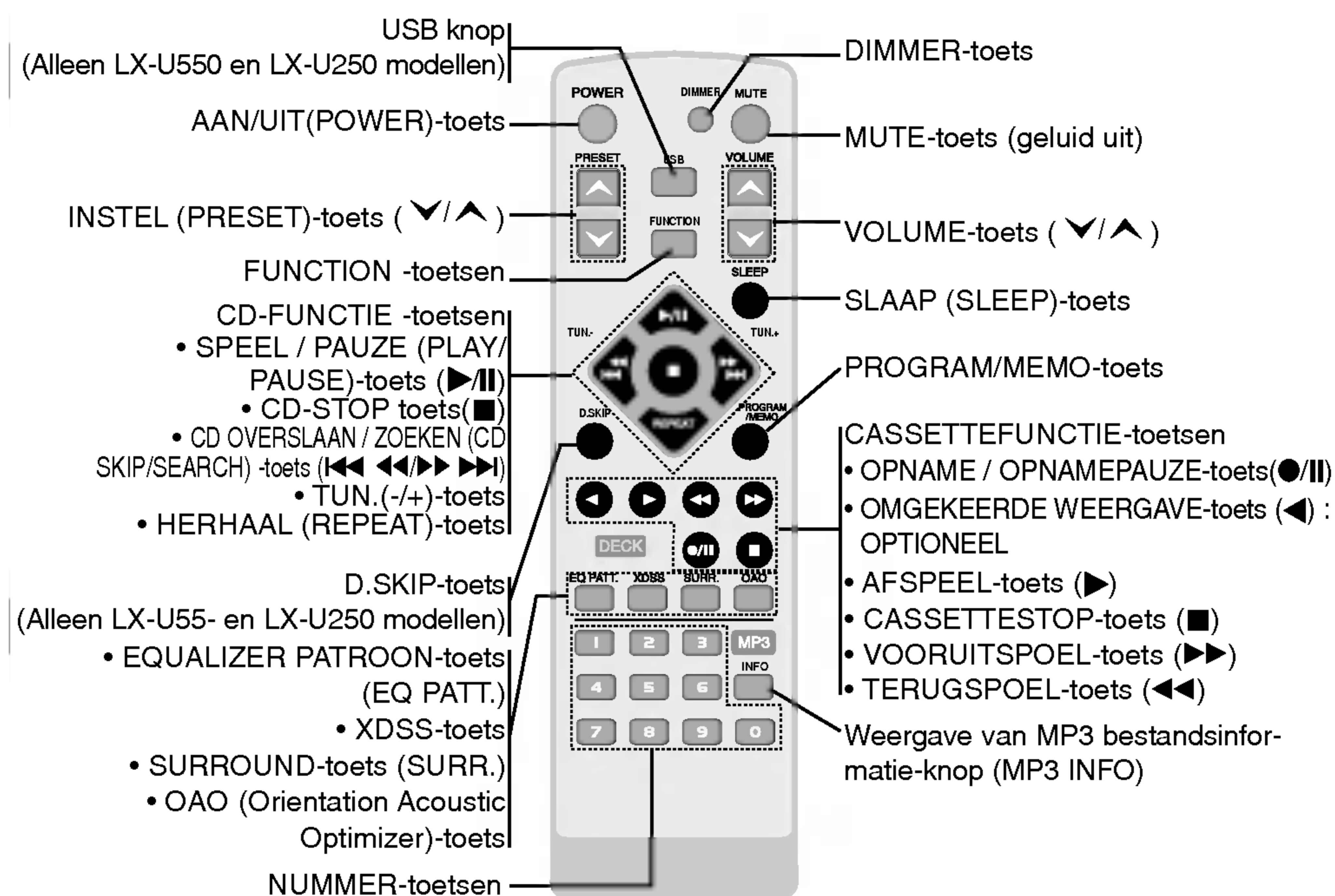

## Aanbrengen van de batterijen in de afstandsbediening

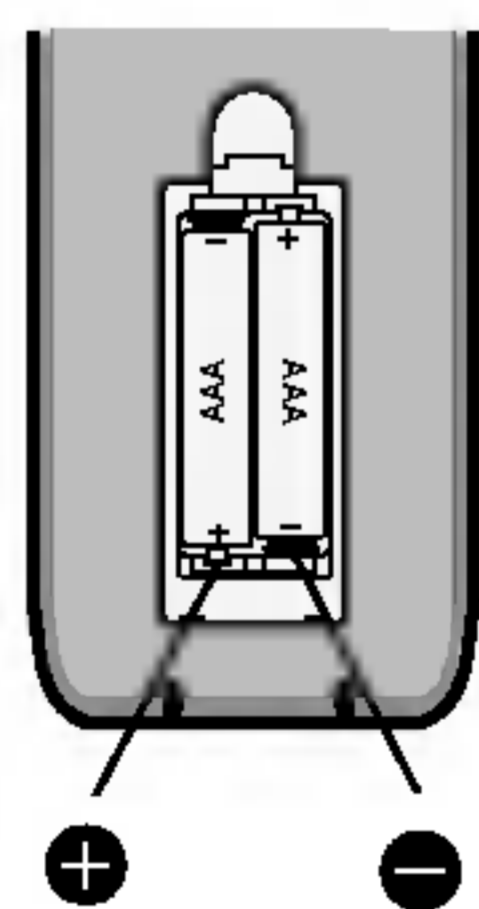

Open het deksel van het batterijvak aan de achterkant van de afstandsbediening en steek twee R03-batterijen (AAA-formaat) in het batterijvak. Let erop dat de ⊕ en ⊖ polariteiten overeenkomen met de tekens in het batterijvak.

**⚠ Opgele:** Geen oude en nieuwe batterijen samen gebruiken. Gebruik ook nooit verschillende types van batterijen (standaard, alkaline, enz.) samen.

## Werkbereik van de afstandsbediening

Richt de afstandsbediening op de afstandssensor en druk op de toetsen.

Afstand: Ongeveer 23 voet (7 m) vanaf de voorkant van de afstandssensor.

Hoek: Ongeveer 30° in iedere richting vanaf de voorkant van de afstandssensor.

## 2. Installatie

### Luidspreker aansluiting

Sluit de luidsprekerkabels aan op de luidsprekerterminal.

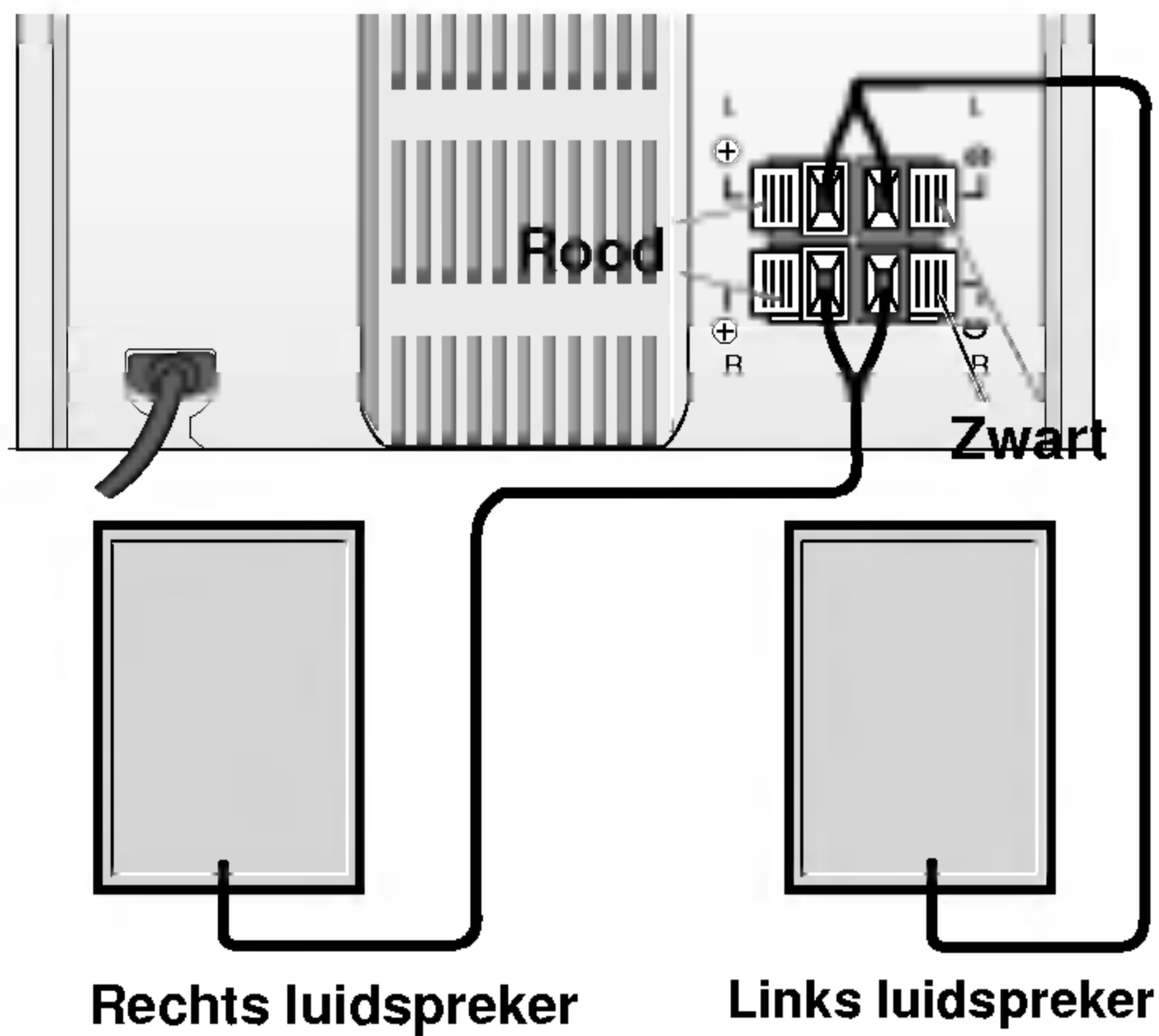

#### Opmerkingen

- Zorg er voor de polariteit van het luidsprekersnoer overeen te laten komen met de polariteit van het eindpunt op de componenten: + met + en - met -. Draait u dit om, dan zal het geluid vervormd worden en zal de basis daarvan ontbreken.
- Haal de voorste bedekking van de er niet af.

### Antenne aansluitingen

Sluit de meegeleverde FM/AM-antennes aan om naar de radio te luisteren.

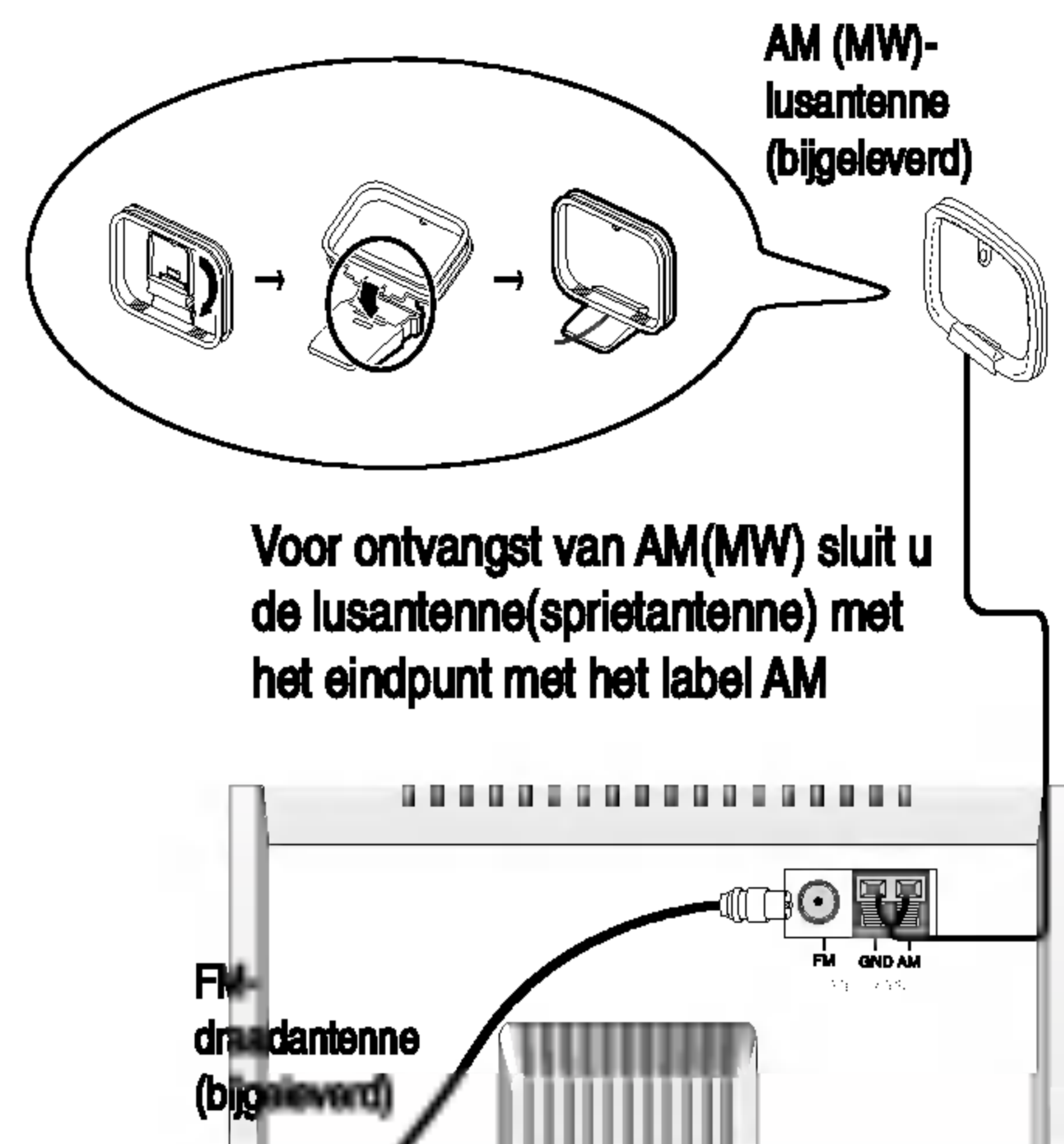

#### Opmerkingen

- Om het oppikken van ruis te voorkomen dient u de AM-lusantenne niet vlakbij de eenheid en andere componenten te houden.
- Zorg er voor de FM-draadantenne goed uit te strekken.
- Houd de FM-draadantenne na deze aangesloten te hebben zo horizontaal mogelijk.

### Externe apparatuur

Sluit een extern toestel, zoals een TV of een VCR, op de AUX-ingang op het achterpaneel aan en druk op AUX.

#### Opmerking

- U kunt ook vanuit een externe inputbron opnemen (zie de opnemen sectie).
- Schakel het toestel uit en sluit een auxiliair apparaat aan, voordat u een auxiliair apparaat gaat aansluiten. Dit kan anders storing veroorzaken.

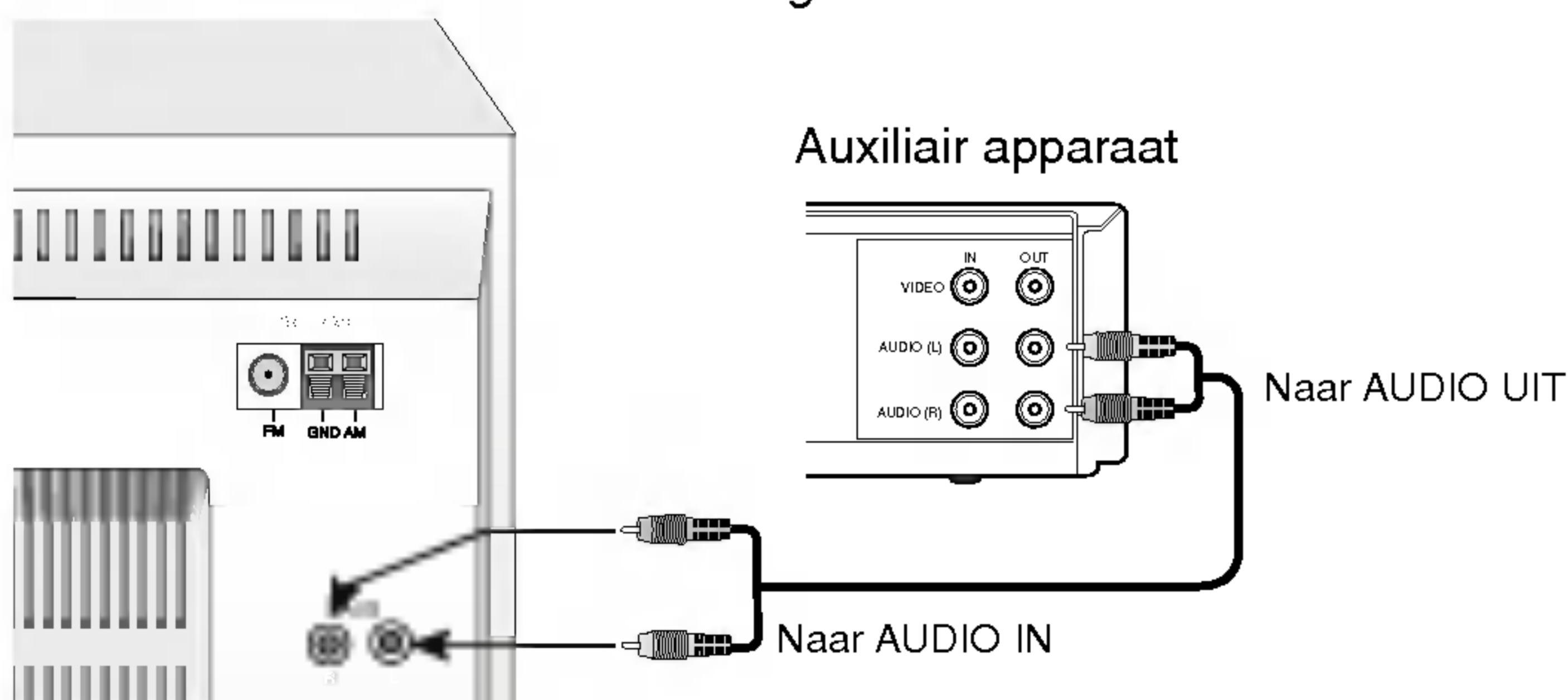

## 3.WERKING

### Instellen van het voltage (OPTIONEEL)

Indien uw toestel aan de achterzijde is uitgerust met een voltagekiezer, verzeker u er dan van dat deze op de plaatselijke waarde staat ingesteld voor u het stroomsnoer aansluit.

### Instellen van de audio

#### Instellen van het volume

- Draai de VOLUMEKNOP met de klok mee om de muziek luider te zetten en tegen de klok in om het stiller te zetten.
- Op de afstandsbediening, drukt u op de toets VOLUME (▲) om het geluid luider te zetten of op (▼) om het stiller te zetten.

#### Stekerbuis koptelefoon

Sluit een stereo hoofdtelefoonplug (∅ 3.5mm) op de hoofdtelefooningang aan om het geluid via de hoofdtelefoon te beluisteren. De luidsprekers worden automatisch uitgeschakeld wanneer u een hoofdtelefoon (niet meegeleverd) aansluit.

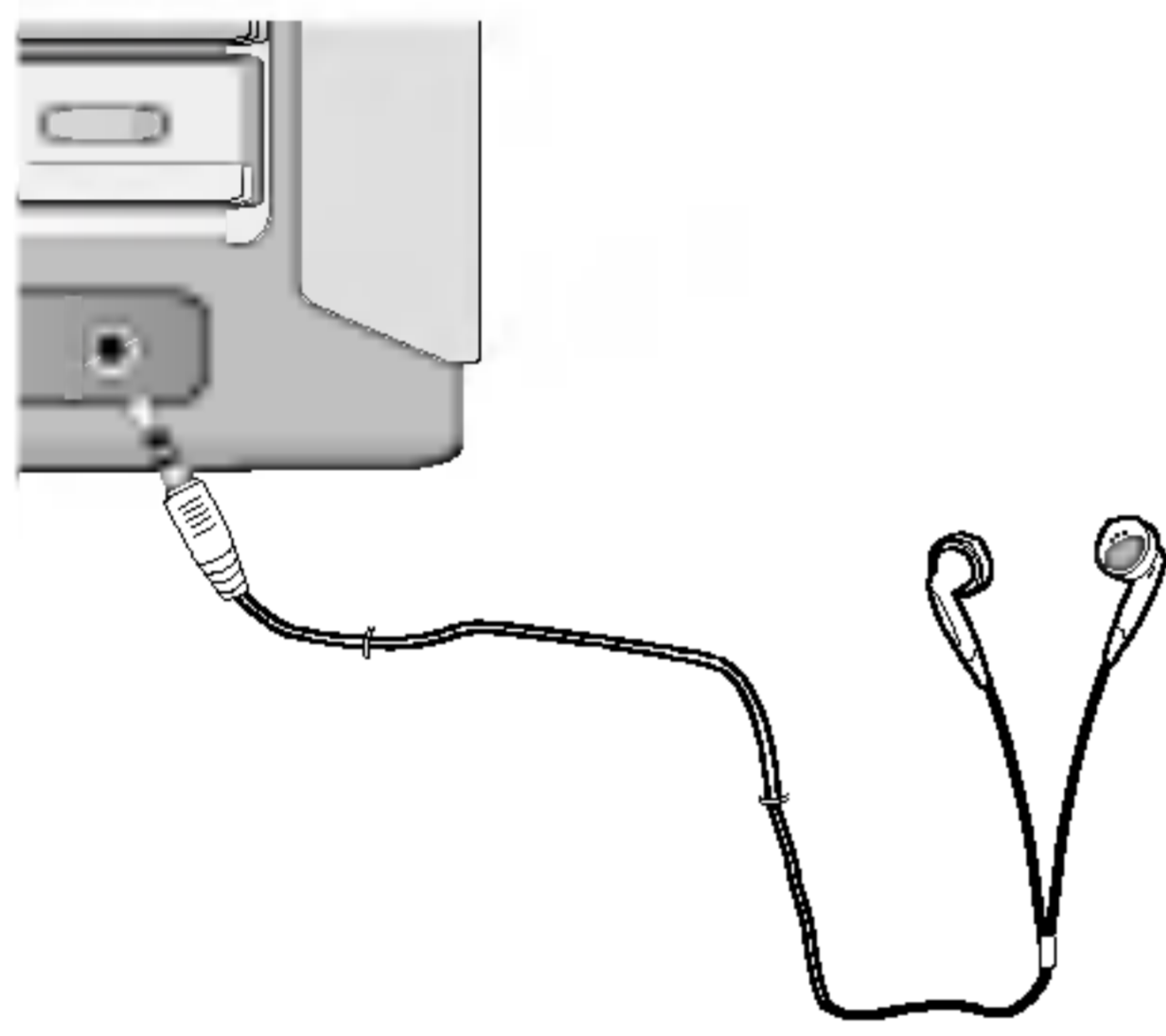

#### MUTE (GELUID UIT)

Druk op **MUTE** om het geluid tijdelijk te stoppen, zoals in geval u de telefoon moet opnemen. De MUTE-indicator knippert op de display. Druk opnieuw op MUTE om te annuleren.

#### Instellen van de geluidskwaliteit

U kunt de gewenste geluidsstand selecteren met behulp van de **EQ PATT.** knop op de afstandsbediening. Druk op EQ PATT. indien een geluidsstand getoond wordt, van links naar rechts.

FLAT → POP → CLASSIC → ROCK →  
DRAMA → JAZZ → SALSA →  
MUSICAL → SAMBA → FLAT ...

#### SURROUND

U kunt de gewenste geluidsstand selecteren met behulp van de **SURR.** knop op de afstandsbediening. Druk op SURR. indien een geluidsstand getoond wordt van links naar rechts.

SURR OFF → CINEMA → EALA → TUNNEL →  
HALL → THEATER → VOCAL → CHURCH →  
SURR OFF...

#### XDSS (Extreme Dynamic Sound System)

Druk op XDSS om de hoge tonen, de bastonen en het surround-effect te versterken.

De indicator "XDSS ON" of "XDSS OFF" licht op. Om dit te annuleren, drukt u nogmaals op XDSS.

#### OAO (Orientation Acoustic Optimizer)

##### AAN/UIT

Druk op **OAO** om het basgeluid te versterken. DE "OAO ON" of "OAO OFF" indicator brandt op het schermvenster.

Druk op OAO indien de "OAO ON" of "OAO OFF" indicator getoond wordt, van links naar rechts.

#### MP3 Optimizer

Deze functie is uitermate geschikt voor compressie MP3 bestanden. De functie zorgt ervoor dat het basgeluid "zachter" klinkt. De instelling verandert met elke druk op de **MP3 OPT.** knop, als volgt.

OPTIM ON → OPTIM OFF

#### DIMMER

Deze functie wordt gebruikt om het LED (Light-emitting diode) van de VOLUME CONTROLE KNOP uit te schakelen en het schermvenster donkerder te maken, terwijl het toestel is ingeschakeld.

Druk één keer op **DIMMER**. Het LED (Light-emitting diode) van de VOLUME CONTROLE KNOP wordt uitgeschakeld. Het schermvenster zal na één keer drukken 50% donkerder worden. Druk opnieuw op de knop om de functie op te heffen.



## Autofunctie-selectie

- Indien u op AF SPELEN/PAUZE (▶/||) drukt op de afstandsbediening tijdens radio ontvangst of CASSETTE afspelen, zal de CD automatisch gebruikt worden.
- Indien u op TUNER op het voorpaneel drukt tijdens CD of CASSETTE afspelen, zal de radio functie actief zijn.

## Instellen van de KLOK

1. Druk op CLOCK.  
(Indien de klok ingesteld moet worden, drukt dan minimum 2 seconden lang op CLOCK.)
2. Selecteer een cyclus van 24 uur of 12 uur door de PRESET (-)/(+) knoppen te gebruiken.

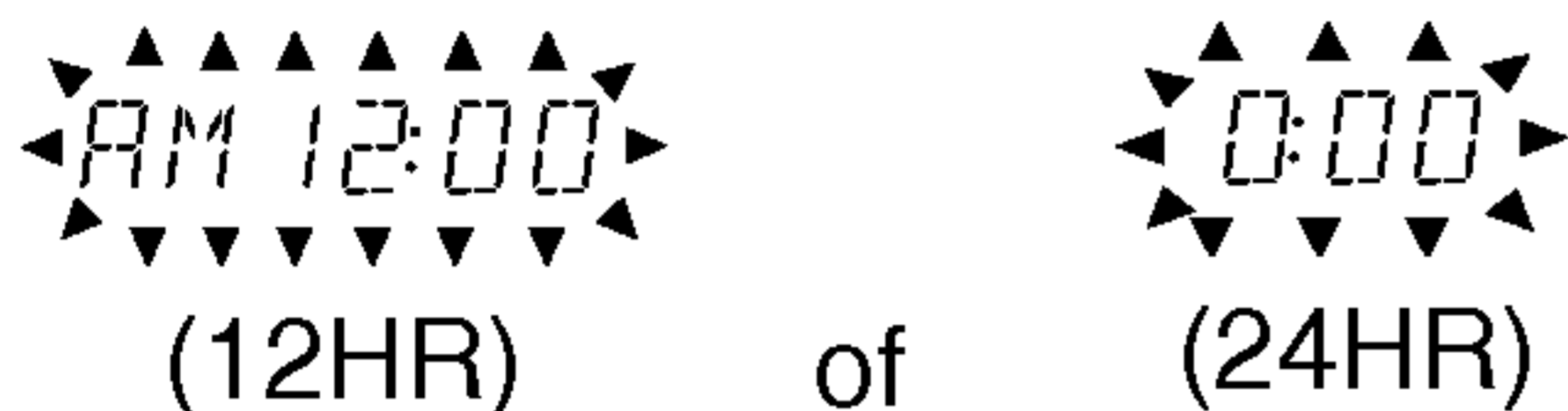

3. Druk op de knop SET om de geselecteerde uurcyclus te bevestigen.
4. Gebruik de PRESET (-)/(+) knoppen om de juiste uren in te stellen.
5. Druk op de knop SET.
6. Gebruik de PRESET (-)/(+) knoppen om de juiste minuten in te stellen.
7. Druk op de knop SET en vervolgens wordt de juiste tijd op het display weergegeven.
8. Druk op elk willekeurig moment op de knop CLOCK om de tijd gedurende ongeveer 5 seconden weer te geven.

## Slaapfunctie

Wanneer de slaaptimer gebruikt wordt, wordt de stroom automatisch uitgeschakeld nadat de opgegeven tijd is verstreken.

1. Om de uitschakeltijd in te geven, drukt u op SLEEP.  
In het display kunt u gedurende ongeveer 5 seconden het woord *SLEEP 90* zien. Dit betekent dat het systeem automatisch na 90 minuten wordt uitgeschakeld.

Druk op SLEEP tot de gewenste tijd wordt weergegeven.

Opmerking: Telkens wanneer u op de toets drukt, wordt de tussentijd met 10 minuten verminderd (80...70... enz.).

2. Om de resterende tijd te controleren tot het toestel is uitgeschakeld, drukt u op SLEEP terwijl de slaapfunctie blijft actief. De resterende tijd wordt 5 seconden lang weergegeven.

### Opmerking

Wanneer u de knop SLEEP indrukt, als de slaaptijd wordt weergegeven, wordt de SLEEP-tijd opnieuw ingesteld.

3. Om de slaaptijd-modus te annuleren, drukt u herhaaldelijk op de SLEEP-toets tot het cijfer "SLEEP 10" verschijnt. Vervolgens drukt u nogmaals op SLEEP terwijl de "SLEEP 10"-indicator wordt weergegeven.

## Timer

Met behulp van de TIMER-functie kan u tegelijkertijd radio-ontvangst hebben en een opname maken, een cd of cassette spelen of muziek van een randapparatuur beluisteren, terwijl u de opname op het gewenste ogenblik aan- en uit kan schakelen.

1. Druk op de knop CLOCK om de huidige tijd te controleren.  
(Indien u de klok niet instelt, dan zal de timerfunctie niet werken.)
2. Druk op TIMER om de timerinstellingen te openen.  
(Indien u de eerder ingegeven TIMER-instelling wenst te wijzigen, druk dan minimum 2 seconden lang op de TIMER-toets.  
- In het display verschijnt de eerder opgeslagen tijd en TIMER. )
3. Om beurten verschijnt elke functie [TUNER→CD→TAPE→USB (Alleen LX-U550 en LX-U250 modellen)] in het display. Druk op SET wanneer de gewenste functie begint te knipperen.
4.
  1. a. Wanneer u de TUNER-functie selecteert, dan knipperen de indicatoren 'PLAY' en 'REC' ongeveer 3 seconden lang afwisselend in het display.  
'PLAY'-indicator: Enkel de TUNER speelt  
'REC'-indicator: De TUNER speelt en er wordt opgenomen
  - b. Druk op SET wanneer de gewenste functie begint te knipperen.
  - c. Selecteert u het eerder opgeslagen ingestelde nummer met behulp van PRESET (-)/(+) en vervolgens drukt u op SET.  
- De 'ON TIME'-indicator wordt gedurende 0,5 seconde in het display weergegeven en vervolgens verdwijnt het.
  2. Wanneer u de CD, TAPE of USB (Alleen LX-U550 en LX-U250 modellen) functie selecteert,  
- De 'ON TIME'-indicator wordt gedurende 0,5 seconde in het display weergegeven en vervolgens verdwijnt het.
5. Stel het uur waarop ingeschakeld moet worden in door te drukken op de knoppen PRESET (-)/(+).
6. Druk op SET om het uur van het inschakeltijdstip te bevestigen.
7. Stel de minuut in waarop ingeschakeld moet worden door te drukken op de knoppen PRESET (-)/(+).
8. Druk op SET om de minuten van het inschakeltijdstip te bevestigen.  
- De 'OFF TIME'-indicator wordt gedurende 0,5 seconde in het display weergegeven en vervolgens verdwijnt het.
9. Stel het uur in waarop uitgeschakeld moet worden door op de knop te drukken PRESET (-)/(+).
10. Druk op SET om het uur van het uitschakeltijdstip te bevestigen.
11. Stel de minuut waarop uitgeschakeld moet worden door te drukken op de knoppen PRESET (-)/(+).
12. Druk op de knop SET.
13. Pas het volumeniveau aan door op de PRESET (-)/(+) knoppen te drukken.
14. Druk op de knop SET.  
De "TIMER" instelling van de timer is nu voltooid.
15. Schakel het systeem uit.  
De geselecteerde functie wordt nu automatisch ingeschakeld en uitgeschakeld op de ingestelde tijd.

### Om de timer te annuleren of te controleren

Telkens wanneer de knop TIMER ingedrukt kunt u de instelling van de timer selecteren of annuleren.

U kunt tevens de status van de instelling van de timer controleren.

Om de timer te activeren of te controleren, drukt u op de TIMER-toets zodat er "TIMER" verschijnt in het display.

Om de TIMER te annuleren, drukt u op de TIMER-toets tot de aanduiding "TIMER" in het display verdwijnt.

## RDS-functie - OPTIONEEL

### Wat u moet weten over RDS

Dit toestel is uitgerust met RDS (Radio Data System), wat ervoor zorgt dat er uiteenlopende informatie beschikbaar is via FM-zenders. Vandaag de dag wordt RDS in tal van landen gebruikt. RDS is een systeem waarmee de radiozender de zendercode of netwerkinformatie doorstuurt, alsmede een beschrijving van het programmatype of specifieke gegevens van een muzikale selectie via tekstbericht en de juiste tijd.

### RDS-ontvangst

Wanneer er op een FM-zender wordt afgestemd die RDS-gegevens bevat, dan geeft het toestel automatisch de zendercode van het station weer en dan licht de RDS-indicator op in het display, net zoals de indicatoren voor het RDS-dienstenprogramma (PS), herkenning van het programmatype (PTY), herkenning van de radiotekst (RT) en de tijd (CT), indien dit door de radiozender wordt doorgestuurd.

### RDS-displayopties

Het RDS-systeem is in staat om een brede waaier aan informatie door te sturen, bovenop de initiële zendercode die wordt weergegeven wanneer er op de zender wordt afgestemd. Bij een normale werking van de RDS, vermeldt het display de naam van de zender, het uitzendnetwerk of de roepletters. Wanneer u op **RDS** drukt op het voorpaneel, dan kan u de verschillende informatiegegevens doorlopen, in deze volgorde:

(PTY → RT → CT → PS → FREQUENCY)

- PTY (Program Type recognition of herkenning van het programmatype) - De naam van het programmatype wordt weergegeven in het display.
- RT (Radio Text recognition of herkenning van de radiotekst) - De naam van de radiotekst wordt weergegeven in het display.
- CT (tijd) - Zorgt ervoor dat het toestel de huidige tijd ontvangt en op het display weergeeft.
- PS (Programme Service name of naam van de radiozender) - De naam van de zender wordt weergegeven in het display.

#### Opmerkingen

Het kan zijn dat sommige RDS-zenders deze bijkomende informatiemogelijkheden niet gebruiken. Indien de gegevens voor de geselecteerde modus niet worden doorgezonden, dan verschijnt er GEEN PTY (PTY NONE), GEEN RT (RT NONE), GEEN CT (CT NONE), GEEN PS (PS NONE) op het display.

## Zoeken van programma's (PTY)

Een groot voordeel van RDS is de mogelijkheid om uitzendingen te coderen met programmatype-codes (PTY) die aangeven welk programmatype er wordt uitgezonden. In de volgende lijst vindt u de afkortingen die worden gebruikt om elk programmatype (PTY) aan te duiden, gevolgd door een korte uitleg over het programmatype.

NEWS	Nieuws
AFFAIRS	Actualiteit
INFO	Informatie
SPORT	Sport
EDUCATE	Opvoedkunde
DRAMA	Toneel
CULTURE	Cultuur
SCIENCE	Wetenschap
VARIED	Gevarieerd praatprogramma
POP M	Popmuziek
ROCK M	Rockmuziek
EASY M	Lichte luistermuziek
LIGHT M	Licht klassieke muziek
CLASSICS	Zware klassieke muziek
OTHER M	Andere muziek
WEATHER	Weerbericht
FINANCE	Financiële programma's
CHILDREN	Kinderprogramma's
SOCIAL	Programma's over sociale aangelegenheden
RELIGION	Religieuze programma's
PHONE IN	Inbelprogramma's
TRAVEL	Reisprogramma's en toeristische informatie
LEISURE	Vrije tijd en hobby
JAZZ	Jazzmuziek
COUNTRY	Countrymuziek
NATION M	Nationale muziek
OLDIES	Oldies
FOLK M	Folkmuziek
DOCUMENT	Documentaires
TEST	Alarmberichten van de zender
ALARM 1	Noodinformatie

Op de volgende manier kan u naar een bepaald programmatype (PTY) zoeken:

1. Druk enkele malen op TUNER (of FUNCTION) om FM te selecteren.
2. Selecteer het gewenste radiostation door te drukken op TUNING (-)/(+). Wanneer het toestel een RDS-sigitaal ontvangt, dan wordt de naam van de programmadienst weergegeven (PS) nadat de RDS-indicator verschijnt.
3. Druk op de RDS-toets om PTY-modus te selecteren.
4. Om een ander programmatype (PTY) te zoeken, drukt u op de PRESET-toets (-)/(+) terwijl de laatst gebruikte PTY nog steeds wordt weergegeven, om de lijst van de beschikbare programmatypes (PTY) te doorlopen.
5. Wanneer het programmatype (PTY) geselecteerd is, drukt u binnen de 5 seconden op TUNING (-)/(+). Het toestel gaat vervolgens in een automatische zoekmodus en probeert de volgende radiozender met een aanvaardbare signaalsterkte te vinden die overeenkomt met het gewenste programmatype.

## Radiozenders in het geheugen opslaan

U kunt 50 stations voor de FM vooraf instellen en voor de AM. Voordat u afstemt, is het raadzaam er voor te zorgen dat het volume minimaal staat.

1. Druk op TUNER op het voorpaneel of FUNCTION op de afstandsbediening om de gewenste frequentie (AM of FM) te selecteren.
2. Druk op het voorpaneel op TUNING (-)/(+) tot de frequentie begint te veranderen.  
**Automatisch afstemmen**  
- Druk langer dan 0,5 seconden op TUNING(-)/(+). Het zoeken stopt wanneer het apparaat op een radiostation is afgestemd.  
**Handmatig afstemmen**  
- Druk even kort en herhaaldelijk op TUNING (-)/(+).
3. Druk op PROGRAM/MEMO op de afstandsbediening. Er knippert een vooraf ingesteld nummer in het display.
4. Druk op PRESET (-)/(+) (of op PRESET (▼/▲) op de afstandsbediening) om het gewenste ingestelde nummer te selecteren.
5. Druk opnieuw op PROGRAM/MEMO. De radiozender is nu opgeslagen.
6. Herhaal stappen 1 (of 2) tot 5 om andere radiostations op te slaan.

### Om alle memoriseerde stations te wissen

Druk de knop PROGRAM/MEMO in en houd deze gedurende ongeveer twee seconden ingedrukt. "CLEAR" wordt in het display-venster weergegeven en u drukt vervolgens opnieuw op PROGRAM/MEMO, Opnieuw worden de stations gewist.

### Tip

Als alle stations al zijn ingevoerd, zal de boodschap FULL een tel in het display weergegeven worden. Vervolgens zal een voorinstellingsnummer op het display flitsen. Om het ingestelde nummer te wijzigen, volgt u de stappen 4-5.

### Om vooraf ingestelde instellingen te herroepen

Druk op de knop PRESET (-)/(+) (of PRESET (▼/▲) en houd deze ingedrukt totdat het gewenste nummer van de instelling zichtbaar wordt of druk deze knop herhaaldelijk in.

## Naar de radio luisteren

1. Druk op TUNER op het voorpaneel of FUNCTION op de afstandsbediening om de gewenste frequentie (AM of FM) te selecteren. Het apparaat stemt af op het radiostation waarop het de laatste keer werd afgestemd.
2. Druk op PRESET (-)/(+) (of op PRESET (▼/▲) op de afstandsbediening) om het gewenste ingestelde radiostation te selecteren.  
- Elke keer u op de knop drukt, springt het apparaat naar het volgende ingestelde radiostation.
3. U stelt het volume in door herhaaldelijk te draaien aan de VOLUMEKNOP (of door op VOLUME (▼/▲) te drukken op de afstandsbediening).

### Om te luisteren naar niet vooraf ingestelde radiostations

- Gebruik de handmatige of automatische instelling van stap 2, aan de linkerkant.
- Druk voor automatisch afstemmen op TUNING (-)/(+) en houd deze knop ongeveer twee seconden ingedrukt op het voorpaneel.

### Om de radio uit te zetten

Druk op POWER (⏻) om de eenheid uit te zetten of selecteer een andere functiemodus [CD/MP3, AUX, USB (Alleen LX-U550 en LX-U250 modellen), TAPE].

### Tip

- Als een FM-programma luidruchtig is Druk op MODE/RIF op het voorpaneel zodat de aanduiding "STEREO" uit het display verdwijnt. Er zal nu geen stereo-effect meer zijn, maar de ontvangst zal beter worden. Druk opnieuw op de knop om het stereo-effect te herstellen.
- Om de ontvangst te verbeteren Draai de meegeleverde antennes in een andere richting

### Opmerkingen

- Gebruik de MODE/RIF-functie (Radio Interference Filter) om over te gaan op mono-ontvangst indien de stereo-ontvangst gestoord wordt.
- Wanneer u MW (AM)-uitzendingen opneemt, dan kan het zijn dat er klop geluiden voorkomen. Indien dat het geval is, druk dan één maal op MODE/RIF.

## Cassettespeler

Gebruik uitsluitend gewone cassettes.

### Afspelen van een cd

1. Druk op TAPE (of FUNCTION) om de cassettefunctie te selecteren.  
(In het display verschijnt "NO TAPE".)
2. Open het cassettedek door op ▲ PUSH EJECT te duwen.
3. Plaats de cassette met de cassetteband naar onder gericht en sluit het cassettedek.
4. Druk op PLAY (▶) of ◀: OPTIONEEL).

### Stoppen met afspelen

Druk tijdens het afspelen op STOP(■).

### Cassetteteller reset

Druk tijdens het afspelen op COUNTER RESET(COUNT.RESET) . In het display verschijnt de afspeeltijd "TP - 0000".

### Terugspoelen of vooruitspoelen



Druk tijdens het afspelen of wanneer de weergave werd gestopt op I◀◀ ◀◀/▶▶ ▶▶I op het voorpaneel of op ◀◀/▶▶ op de afstandsbediening, drukt u op het gewenste punt op PLAY (▶).

### AUTO STOP DECK

- Met auto stop deck, speelt het apparaat één enkele zijde van de cassette en vervolgens stopt het automatisch.

### AUTO REVERSE DECK : OPTIONEEL

- U kan de speelrichting van de cassette bepalen door op de toets PLAY MODE te drukken.

Display	Functie
	Nadat de voor- of de achterzijde (omgekeerde weergave) van de cassette werd afgespeeld, stopt het apparaat automatisch.
	Nadat de voor- en de achterzijde van de cassette werden afgespeeld, stopt het apparaat automatisch.
	Nadat de voor- of de achterzijde van de cassette zes maal werden afgespeeld, stopt het apparaat automatisch.

## Band opnemen

Spoel de cassette door naar het punt waarop de opname kan starten.

Gebruik uitsluitend gewone cassettes.

### Basis Instelling

1. Selecteer de gewenste functie, behalve de cassettefunctie.
2. Open het cassettedek en plaats een lege cassette in het cassettevak.

#### U kan de opnamerichting instellen met behulp van: OPTIONEEL

Druk verschillende malen op PLAY MODE om de opnamerichting in te stellen.

### Algemeen Opnemen

1. Druk op ●/II op de afstandsbediening.  
- "REC" knippert en de cassette blijft in pauzmodus.
2. Druk vervolgens op ●/II of PLAY(▶) op het voorpaneel of op de afstandbediening.  
De opname begint.

### Opnamepauze

Druk tijdens de opname op ●/II.  
- "REC" knippert in het display.

### De opname stoppen

Druk op CASSETTESTOP(■).

### Gesynchroniseerde opname van een cd naar een cassette

De functie gesynchroniseerde opname van een cd kopieert een volledige cd en de geprogrammeerde nummers automatisch op een cassette.

1. Druk op CD SYNC. in stopmodus.  
"REC" knippert en "CD SYNC" wordt op het display weergegeven.
2. Na ongeveer 8 seconden start de gesynchroniseerde opname automatisch.

#### Opmerkingen

- Indien u een bepaalde track of nummer wenst op te nemen, dan selecteert u deze track met behulp van CD SKIP/SEARCH (I◀◀ ◀◀/▶▶ ▶▶I) voor u met de gesynchroniseerde opname begint.
- Tijdens de opname is de functie wijzigen niet beschikbaar.

## Cd-speler

### Afspelen van een cd

1. Druk op CD/MP3 (of FUNCTION) om de CD/MP3 functie te selecteren.  
Indien er geen schijfje in de cd-lade is geplaatst, dan verschijnt er "NO DISC".
2. Druk op ▲ OPEN/ CLOSE en plaats het schijfje in de cd-lade.

#### Opmerking

Om een schijfje van 8 cm (3 inch) te spelen, plaats je het op de binnencirkel van de lade.

3. Druk op ▲ OPEN/ CLOSE om de cd-lade te sluiten.  
Audio CD: Op het scherm verschijnt "READING", het totale aantal nummers en de afspeelduur.  
MP3-CD: Op het scherm verschijnt "READING" en het totale aantal bestanden die worden afgespeeld.
4. Druk op AFspeLEN (PLAY) (▶) op het voorpaneel of op AFspeLEN/PAUZE (PLAY/PAUSE) (▶||) op de afstandsbediening.  
Bovendien, u kunt ook Audio-CD of MP3-CD afspelen d.m.v. de NUMMER-toetsen.

### Afspelen pauzeren

Druk tijdens het afspelen op CD PAUZE (CD||) of PLAY/ PAUSE (▶||) op de afstandsbediening. Druk nogmaals op deze toets om de cd verder af te spelen.

### Afspelen stoppen

Druk tijdens het afspelen op STOP (■) op het voorpaneel of CD STOP (■) op de afstandsbediening.

### Een nummer overslaan

- Druk op de SKIP-toets I◀◀ ◀◀/▶▶ ▶▶I om naar het volgende nummer te gaan.
- Indien er in de loop van een nummer één maal op de I◀◀ ◀◀/▶▶ ▶▶I -toets wordt gedrukt, dan gaat het apparaat opnieuw naar het begin van dat nummer.  
Indien er nogmaals op de toets wordt gedrukt, dan wordt er voor elke druk op de toets één nummer overgeslagen.

### Een nummer zoeken

Nadat u tijdens het afspelen op de afstandsbediening even aangehouden op I◀◀ ◀◀/▶▶ ▶▶I gedrukt heeft, dan laat u de toets gewoon los op het gewenste punt.

#### Opmerkingen

Deze functie is niet beschikbaar om MP3-bestanden af te spelen.

### Herhalen

#### Eén nummer herhalen.

Druk tijdens het afspelen op REPEAT.  
- In het display verschijnt "REPEAT 1".

#### Alle nummers herhalen.

Druk tijdens het afspelen nogmaals op REPEAT.  
- In het display verschijnt "REPEAT".

#### Herhalend afspelen annuleren

Druk tijdens het afspelen nogmaals op REPEAT.  
- De Repeat-indicator wordt niet langer weergegeven.

### Om de informatie van het MP3 bestand te controleren

Druk op de MP3 Info-toets tijdens het afspelen van een MP3-bestand.

- De informatie (Titel, Artiest of Album) van het MP3-bestand wordt op het display weergegeven.
- Indien er geen informatie over het MP3-bestand is, verschijnt "NO ID3 TAG" op het scherm.

#### Opmerking

Bovendien kan dit toestel een CD-R of CD-RW afspelen die audiotitels of MP3-bestanden bevat.

### Af speelprogramma

U kan de volgorde van de nummers zelf bepalen en zo uw eigen programma opmaken. Dit programma kan tot 20 nummers bevatten.

1. Druk, in stopmodus, op PROGRAM/MEMO op de afstandsbediening.
2. Druk op ◀◀ ◀/▶▶ ▶▶ om een nummer te selecteren.  
BV) "04 P-01" verschijnt op de display.  
|                    | Programmanummer  
|                    | Tracknummer
3. Druk op PROGRAM/MEMO op de afstandsbediening.
4. Herhaal 1-3.
5. Druk op AFSPELEN (PLAY) (▶) op het voorpaneel of op AFSPELEN/PAUZE (PLAY/PAUSE) (▶/||) op de afstandbediening. In het display verschijnt "PROG."

### Om de programma-inhoud in te kijken

Druk, in stopmodus, op PROGRAM/MEMO op de afstandsbediening.

- Er wordt een nummer en een programmanummer weergegeven.

### Om de programma-inhoud te wissen

Druk, in stopmodus, op PROGRAM/MEMO op de afstandsbediening. Druk vervolgens op het voorpaneel op CLEAR of op STOP(■) op de afstandbediening.

### Om programma-inhoud toe te voegen

1. Druk, in stopmodus, enkele malen op PROGRAM/MEMO op de afstandsbediening tot Tracknummer knippert.
2. Herhaal stappen 2-4.

### De programma-inhoud wijzigen

1. Druk op PROGRAM/MEMO op de afstandsbediening om het te wijzigen programmanummer weer te geven.
2. Herhaal stappen 2-4.

## Over MP3/WMA

### MP3

- Een MP3-bestand zijn audiodata die gecomprimeerd zijn met behulp van MPEG1, het 3 bestanden-coderingsschema met audiolagen. Bestanden die de extensie ".mp3" hebben, noemen we "MP3-bestanden".
- Het toestel kan geen MP3-bestand lezen dat een andere extensie heeft dan "mp3".

### WMA

- Een WMA bestand is Microsoft audio compressie technologie.
- WMA (Windows Media Audio) zorgt voor een dubbele audio compressie van het MP3 formaat.

### De compatibiliteit van dit toestel met MP3-schijfjes heeft de volgende beperkingen:

1. Sampling frequentie / 8 – 48kHz
2. Bit rate / 8 - 320kbps
3. CD-R fysiek formaat zou "ISO 9660" moeten zijn
4. Indien u MP3-bestanden opneemt met software dat geen FILE SYSTEM kan creëren, zoals bijvoorbeeld "Direct-CD" enz., dan is het onmogelijk om MP3-bestanden af te spelen. We raden u dan ook aan om gebruik te maken van "Easy-CD Creator", dat een ISO9660 bestandssysteem creëert.
5. Bestandsnamen moeten bestaan uit 30 letters of minder en moeten de extensie ".mp3" bevatten, b.v. "\*\*\*\*\*.MP3".
6. Zelfs als het schijf meer dan 1000 nummers bevat, worden er alleen maximaal 999 nummers weergegeven.

### Over MULTI SESSION

- Deze functie herkent het multisessie-disk volgens een CD-ROM-type.  
b.v.) Indien zich in de eerste sessie MP3-bestanden bevinden, wordt alleen het MP3-bestand van de eerste sessie afgespeeld. Indien zich alleen een MP3-bestand in de hele sessie bevindt, wordt het MP3-bestand van elke sessie afgespeeld. Indien zich een Audio-CD in de eerste sessie bevindt, wordt alleen de Audio-CD van de eerste sessie afgespeeld.

## USB Functie (Alleen LX-U550/U250 modellen)

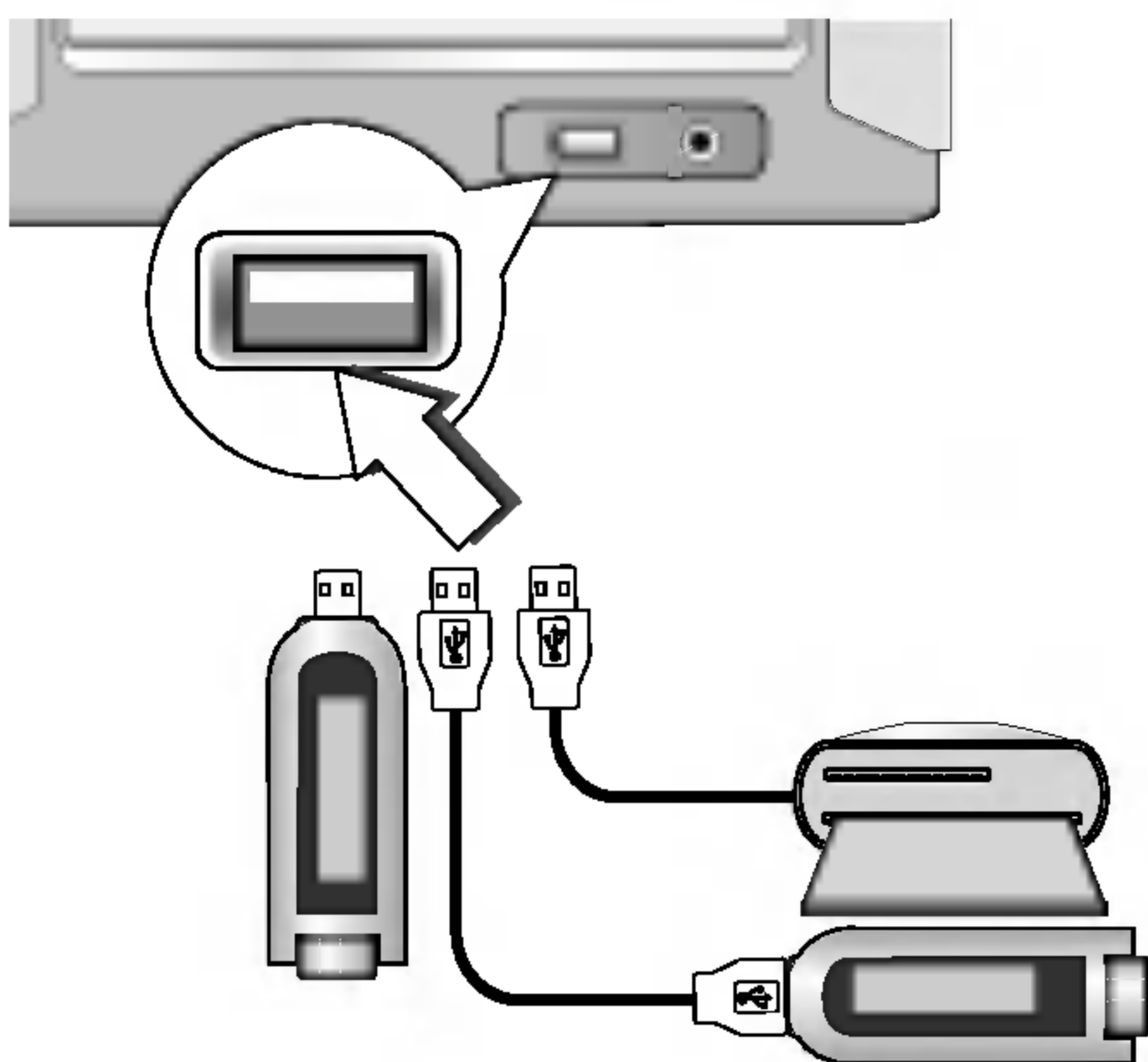

### Basic Playback

1. Sluit het USB apparaat aan op de USB aansluiting van uw toestel.
2. Druk op de USB knop om de USB stand te openen. "CHECKING" wordt getoond in het schermvenster, en het totaal aantal bestanden wordt getoond.
3. Druk op AFspeLEN (▶) op het voorpaneel of AFspeLEN/PAUZE (▶||) op de afstandsbediening. U kunt tevens de nummertoeetsen gebruiken.

#### Opmerking:

Zie het gedeelte CD Afspelen voor andere functies dan Basis Afspelen.

### Een andere kaart openen

Indien u een MP3 speler of een geheugenkaart gebruikt, druk op D.SKIP op de afstandsbediening tijdens het afspelen of stoppen.

#### Opmerkingen:

- Verwijder de MP3 speler of geheugenkaart niet tijdens het gebruik van de USB.
- Verwijder of plaats de geheugenkaart niet tijdens het afspelen van de USB met een multikaart lezer.
- Het maximaal aantal beschikbare bestanden is 999 EA.
- Let op dat u het bestand opslaat op het de geheugenkaart, na het formatteren.
- Een beklede harde schijf wordt niet ondersteund.
- Het installeren van een drive voor de MP3 speler wordt niet ondersteund.
- Deze speler kan een USB apparaat met MP3/WMA bestanden afspelen.
- De namen van MP3 bestanden en ID3 TAG dienen Engels te zijn.
- Deze speler kan geen geheugenkaart formatteren.
- Deze speler kan geen gebruik maken van een USB HUB.
- Aanbevolen Geheugenkaart:  
Compact Flash Card (CFC), Micro Drive (MD), Smart Media Card (SMC), Geheugenstick (MS), Secure Digital Card (SD), Multi Media Card (MMC), Geheugenstick Pro (MS-Pro).
  - Compatibel met: FAT12, 16, 32
  - Gebruik alleen de aanbevolen geheugenkaarten.



## 4. Onderhoud en reparaties

### Het toestel versturen

De originele transportdoos en verpakkingsmaterialen kunnen ideaal zijn om het toestel te transporteren. Voor een maximale bescherming, verpakt u het toestel opnieuw zoals het origineel werd verpakt in de fabriek, indien u het toestel moet vervoeren.

### Het toestel schoonmaken

Gebruik een zachte, droge doek om het toestel schoonmaken. Indien het oppervlak erg vuil is, gebruik dan een zachte doek die u lichtjes bevochtigt met een zachte zeepoplossing.

Gebruik geen sterke oplosmiddelen, zoals alcohol, benzeen of thinner, aangezien deze het oppervlak van het toestel kunnen beschadigen. Hou het oppervlak van het schijfje rein. Vermijd dat rubber of plasticen producten gedurende lange tijd in contact komen met het toestel. Deze laten sporen op het oppervlak na.

### Service

Raadpleeg het tabel op de volgende pagina om problemen proberen op te lossen alvorens u contact opneemt met het service center.

## Oplossen van problemen

Symptoom	Oorzaak	Correctie
Geen stroom.	<ul style="list-style-type: none"> <li>De netvoedingskabel is niet aangesloten.</li> </ul>	<ul style="list-style-type: none"> <li>Steek de netvoedingskabel in het stopkontakt.</li> </ul>
Geen geluid.	<ul style="list-style-type: none"> <li>Het externe bronapparaat staat niet aan.</li> </ul>	<ul style="list-style-type: none"> <li>Schakel het externe bronapparaat aan.</li> </ul>
De eenheid begint niet met spelen.	<ul style="list-style-type: none"> <li>Er steekt geen disk of cassette in het toestel.</li> </ul>	<ul style="list-style-type: none"> <li>Plaats een disk of een cassette.</li> </ul>
	<ul style="list-style-type: none"> <li>Er steekt een disk of cassette in het toestel die niet kan worden afgespeeld.</li> </ul>	<ul style="list-style-type: none"> <li>Plaats een disk of een cassette die wel kan worden afgespeeld.</li> </ul>
	<ul style="list-style-type: none"> <li>De disc zit omgekeerd.</li> </ul>	<ul style="list-style-type: none"> <li>Steek de disc met de speelkant naar onder.</li> </ul>
	<ul style="list-style-type: none"> <li>De disc zit niet in de leidraad.</li> </ul>	<ul style="list-style-type: none"> <li>Steek de disc in de disc lade in de leidraad.</li> </ul>
	<ul style="list-style-type: none"> <li>De disc is vuil.</li> </ul>	<ul style="list-style-type: none"> <li>Reinig de disc.</li> </ul>
De afstandsbediening werkt niet goed.	<ul style="list-style-type: none"> <li>De afstandsbediening is niet gericht op de externe sensor van de eenheid.</li> </ul>	<ul style="list-style-type: none"> <li>Wijs de afstandsbediening naar de externe sensor van de eenheid.</li> </ul>
	<ul style="list-style-type: none"> <li>De afstandsbediening staat te ver van de eenheid.</li> </ul>	<ul style="list-style-type: none"> <li>Gebruik de afstandsbediening binnen een straal van 7 meter.</li> </ul>
	<ul style="list-style-type: none"> <li>Er staat iets in de weg tussen de afstandsbediening en de eenheid.</li> </ul>	<ul style="list-style-type: none"> <li>Maak de weg vrij.</li> </ul>
	<ul style="list-style-type: none"> <li>De batterijen in de afstandsbediening zijn op.</li> </ul>	<ul style="list-style-type: none"> <li>Vervang de batterijen door nieuwe batterijen.</li> </ul>

## 5.REFERENTIE

### Technische specificaties

SECTIE		MODELLEN	LX-U550A/D/X LX-W550A/D/X	LX-U250A/D/X LX-W250A/D/X
[Algemeen]		Stroomtoevoer	Zie het achterpaneel.	
		Stroomverbruik	100W	60W
		Massa	5.5kg	4.4kg
		Externe afmetingen (B x H x D)	170 X 195 X 323mm	
[CD]		Frequentierespons	40 - 18000 Hz	
		Verhouding signaal en ruis	70 dB	
		Dynamisch bereik	70 dB	
[Tuner]	FM	Afstembereik	87.5 - 108.0 MHz of 65 - 74 MHz, 87.5 - 108.0 MHz	
		Middelfrequentie	10.7 MHz	
		Verhouding signaal en ruis	60/55 dB	
		Frequentierespons	60 - 10000 Hz	
	AM (MW)	Afstembereik	522 - 1620 kHz of 520 - 1720 kHz	
		Middelfrequentie	450 kHz	
		Verhouding signaal en ruis	35 dB	
		Frequentierespons	100 - 1800 Hz	
[Versterker]		Uitgangstroom	50W + 50W	20W + 20W
		T.H.D	0.2%	
		Frequency Response	40 - 25000 Hz	
		Verhouding signaal en ruis	80 dB	
[TAPE]		Tapesnelheid	3000 ± 3% (MTT-111. NORMAAL-SNELHEID)	
		Wow-flutte	0.25% (MTT -111, JIS-WTD)	
		F.F./REW-tijd	120sec (C-60)	
		Frequentierespons	250 - 8000Hz	
		Verhouding signaal en ruis	43dB(P/B)/43dB(R/P)	
		Kanaalscheiding	50dB(P/B)/45dB(R/P)	
		Wisverhouding	55dB (MTT-5511)	
[Luidsprekers]			<b>LXS-U550/LXS-W550</b>	<b>LXS-U250/LXS-W250</b>
		Type	2 weg 2 luidspreker	2 weg 2 luidspreker
		Impedanti	6 Ω	6 Ω
		Frequentierespon	85 - 20000 Hz	90 - 20000 Hz
		Geluidsdrumniveau	88 dB/W (1m)	87 dB/W (1m)
		Gemeten ingangsstroom	50 W	20 W
		Maximale ingangsstroom	100 W	40 W
		Netto afmetingen (B x H x D)	160x250x186mm	160x250x186mm
		Netto gewicht	2.2kg	2.1kg

Wijzigingen in ontwerp en specificaties voorbehouden.



P/NO : 3834RH0085E