



MIKRO HI-FI SISTEM

UPUTSTVO ZA KORISNIKE

MODELE: LX-U550 (LX-U550A/D/X, LXS-U550)
LX-U250 (LX-U250A/D/X, LXS-U250)
LX-W550 (LX-W550A/D/X, LXS-W550)
LX-W250 (LX-W250A/D/X, LXS-W250)

Molimo pročitajte ovo uputstvo pažljivo pre korišćenja Vašeg uređaja.
Čuvajte ga za buduće korišćenje.

Dizajn i karakteristike podležu promenama bez napomene radi
poboljšanja.



MP3
CD-R/RW

COMPACT
disc
DIGITAL AUDIO



UPOZORENJE

Opasnost od električnog udara
Ne otvarati



UPOZORENJE: OVE SERVISNE INSTRUKCIJE SU SAMO ZA KVALIFIKOVANE SERVISERE. DA BISTE SMANJILI RIZIK OD ELEKTRIČNOG UDARA NEMOJTE DA RADITE NIKAKVE POPRAVKE KOJE NISU OPISANE U OVOM UPUTSTVU OSIM AKO NISTE KVALIFIKOVANI ZA TO.



Upozorenje: Aparat ne treba da je izložen vodi (kapanju ili prskanju), a ne treba ni da se na aparat stavljaju predmeti koji sadrže tečnosti kao što su napr. vaze.

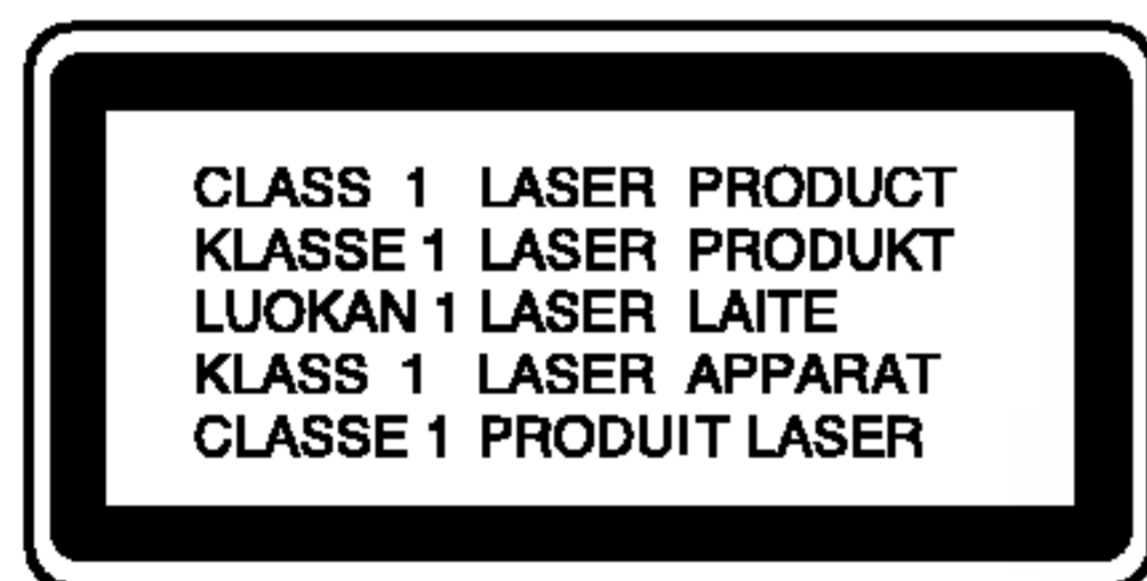

UPOZORENJE: Ovaj uređaj koristi laserski sistem.

Da biste obezbedili ispravno korišćenje ovog proizvoda, molimo vas pročitajte pažljivo ovo uputstvo za rukovanje i ponovo ga pregledajte kad god vam nešto zatreba. Ako uređaj zahteva popravku, kontaktirajte neki ovlašćeni servis centar.

Korišćenje upravljača, regulatora ili postupaka sa performansama drugačijim od onih koje su ovde opisane mogu dovesti do opasnog izlaganja radijaciji. Da biste sprečili direktno izlaganje zracima lasera, ne otvarajte kućište. Ako se ono otvori onda se izlažete opasnoj radijaciji lasera. **NIKADA NEMOJTE DIREKTNO DA GLEDATE U LASERSKI ZRAK.**



OPREZ: Nemojte da postavljate ovaj uređaj u zatvorene prostore kao što je na primer orman ili nešto slično.

Upozorenje u vezi električnog kabla

Za većinu uređaja se preporučuje da se povežu prema električnom kolu koje im je nimenjeno;

To jest, jedna utičnica treba da napaja samo taj uređaj i da nema dodatnih priključaka ili kola koja se granaju. Da biste bili sigurni u vezi ovoga, proverite na strani sa specifikacijama u ovom uputstvu za rukovanje.

Ne preopterećujte zidne utičnice. Preopterećene, rasklimane ili oštećene utičnice, produžni nastavci, iskrzani električni kablovi, oštećene ili naprsle izolacije i slična oštećenja su opasni. Bilo koje od ovih stanja može dovesti do električnog udara ili požara. Zato povremeno proverite kabl vašeg uređaja, i ako njegov izgled ukazuje na oštećenje ili popuštanje u smislu kvaliteta, isključite ga, i nemojte koristiti uređaj, a kabl neka vam zameni ovlašćeni serviser.

Zaštitite električni kabl od fizičkog ili mehaničkog lošeg postupanja sa njim, kao što su: uvrtnje, uvijanje, priklješćavanje, zatvaranje vrata preko njega ili gaženja po njemu. Obratite posebnu pažnju na priključke, utičnice na zidu i mesto gde kabl izlazi iz uređaja.



Upozorenje: Ovaj proizvod je proizveden u skladu sa zahtevima o radio ometanju EEC DIREKTIVE 89/336/EEC, 93/68/EEC i 73/23/EEC.



Ovaj logo se koristi samo za modele LX-U550/U250.

Sadržaj



1 UVOD	4-6
Simboli, koji se koriste u ovom uputstvu	4
Napomene vezane uz kasete	4
Informacije o diskovima	4
Rukovanje diskovima	4
Čuvanje diskova	4
Čišćenje diskova	4
Prednja ploča/Stražnja ploča	5
Daljinski upravljač	6
Stavljanje baterija u daljinski upravljač ..	6
Opseg korišćenja daljinskog upravljača ..	6
2 Instaliranje	7
Povezivanje sistema zvučnika	7
Povezivanje sistema zvučnika	7
Spoljni uređaji	7
3 KORIŠĆENJE	8-16
Biranje napona (PO ŽELJI)	8
Audio podešavanje	8
Regulisanje jačine zvuka	8
Ulaz za slušalice	8
Isključivanje zvučnika (MUTE)	8
Podešavanje kvaliteta zvuka	8
PROSTORNI ZVUK (SURROUND) ..	8
XDSS (Extreme Dynamic Sound System – krajnje dinamički zvučnički sistem) ..	8
OAO (Orijentacioni akustički optimizator) uklj./isklj	8
MP3 Optimajzer	8
DIMMER	8
Automatsko biranje funkcije	9
Podešavanje časovnika (CLOCK)	9
Korišćenje funkcije automatskog isključivanja (Sleep)	9
Tajmer	10
RDS Funkcija - PO ŽELJI	11
O RDS	11
RDS biranje stanice	11
RDS displej opcije	11
Traženje programa (PTY)	11
Izabiranje i memorisanje radio-stanica	12
Slušanje radija	12
Reprodukcija kasete	13
Osnovno reprodukcija	13
Da bi zaustavili reprodukciju	13
Nuliranje brojača trake	13
Premotati unazad ili brzo napred	13
Snimanje na kaseti	13
Osnovno podešavanje	13
Glavno snimanje	13
Sinhronizovano snimanje CD-a na kasetu ..	13
Reprodukcija CD-a	14-15
Osnovni postupak reprodukcije	14
Pauziranje reprodukcije	14
Stopiranje reprodukcije	14
Preskok staze	14
Traženje staze	14
Ponavljanje	14
Da proverite informacije o MP3 fajlovima ..	14
Programiranje reprodukcije	15
O MP3	15
USB funkcija (važi samo za modele LX-U550/U250)	16
4 Održavanje i servis	17-18
Transportiranje uređaja	17
Čišćenje uređaja	17
Servis	17
Traženje grešaka	18
5 INFORMACIJA	19
Specifikacije	19

1 UVOD

Da bi obezbedili pravilno korišćenje ovog proizvoda, molimo, pažljivo pročitajte ovo uputstvo za korisnike, te ga čuvajte za u slučaj nužde.

Ovo uputstvo daje vam informacije kako da koristite i održavate svoj CD plejer. Ako je potrebno servisirati uređaj, nazovite ovlašćeni servis (pogledajte poglavlje 4 "Održavanje i servis").

Simboli, koji se koriste u ovom uputstvu

-  Označava opasnost koja može da dovede do oštećenja uređaja ili da prouzrokuje neku drugu povredu.
-  Ukazuje na posebne operativne osobine uređaja.

Napomene vezane uz kasete

Sprečavanje snimanja

Uklonite jednu ili obe pločice sa kasete (pomoću malog odvijača) da biste sprečili slučajno brisanje snimljenog sadržaja.

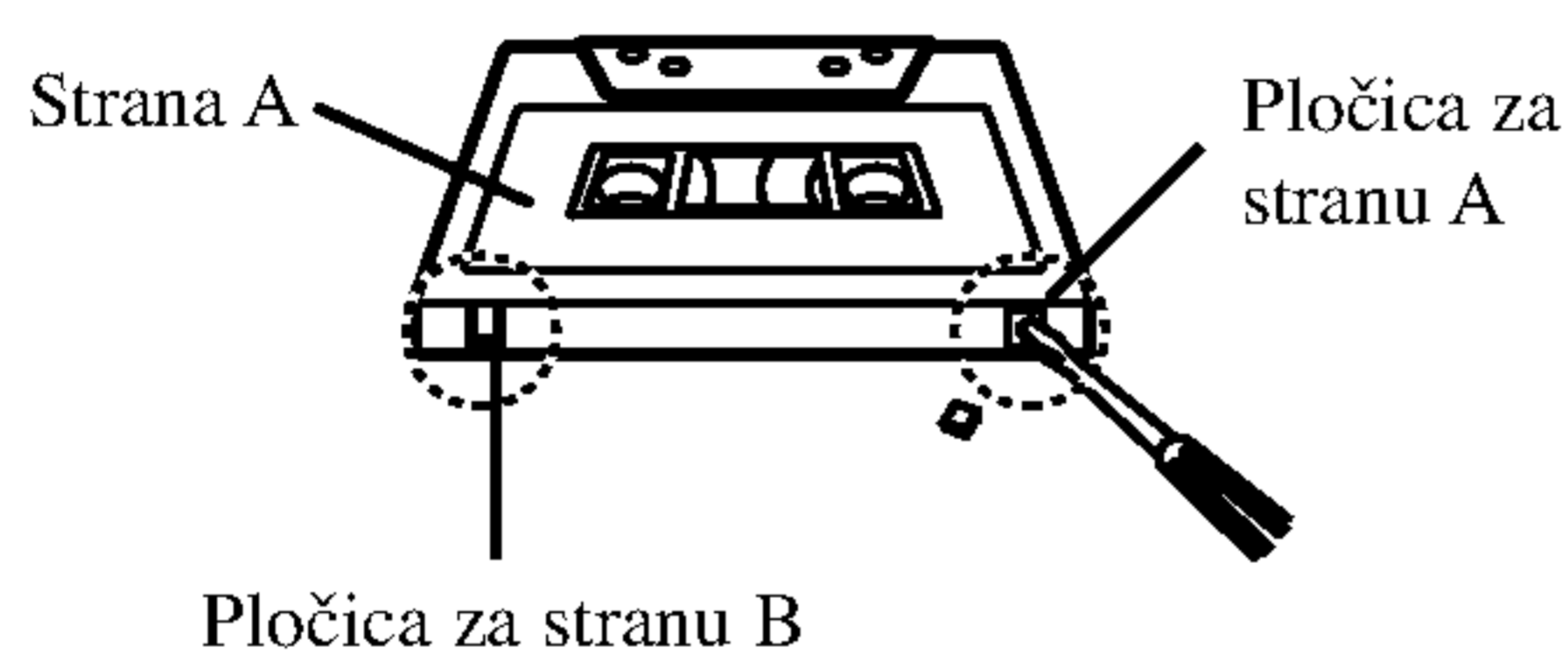

Za ponovnu mogućnost snimanja, prekrijte rupicu gde je bila pločica pomoću samolepive trake.



Zaštitna traka

Pre nego što uređaj počne da radi, sklonite mu zaštitnu traku sa vratanca kasete na prednjem panelu.

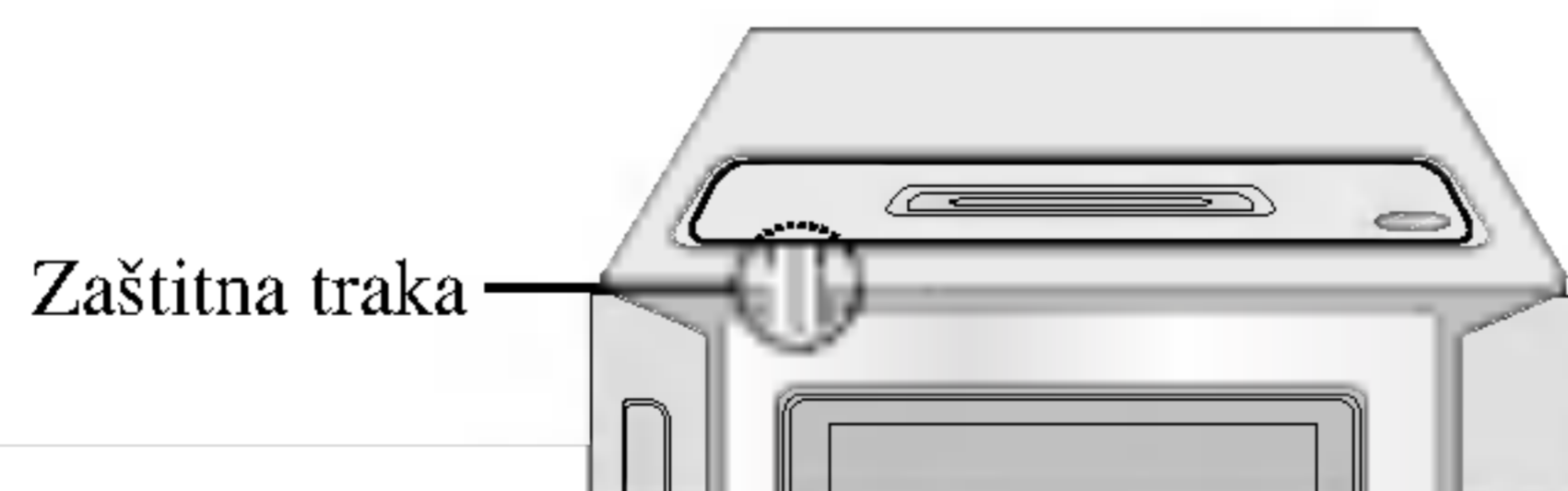

4

Informacije o diskovima

Rukovanje diskovima

Nemojte da dodirujete donju stranu diska. Držite ivice diska tako da vam prsti ne dodiruju njegovu površinu. Nemojte da lepите papir ili selotejp na disk. Nemojte lepiti papir ili lepljivu traku na disk.

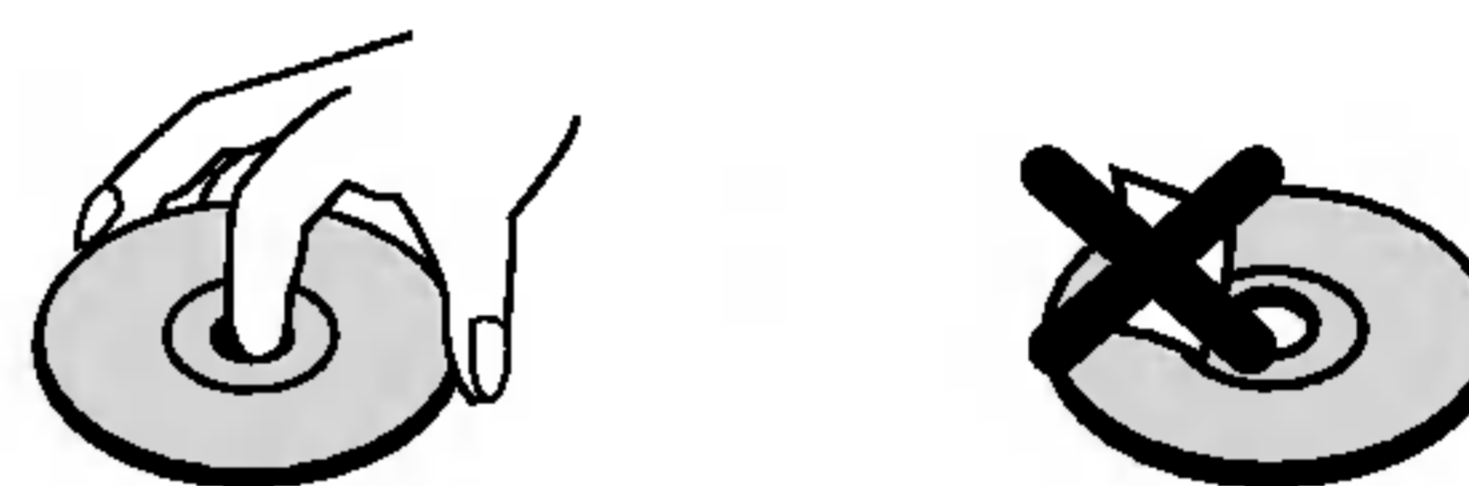

Čuvanje diskova

Nakon završetka reprodukcije postavljate disk u njegovu kutiju. Nemojte izlagati disk direktnom suncu, odnosno nemojte ga ostavljati u neposrednoj blizini izvora toplote ili u parkiranim kolima koja su izložena direktnom suncu.

Čišćenje diskova

Otisci prstiju i prašina na diskovima mogu da prouzrokuju loš kvalitet slike i izobličen zvuk. Pre upotrebe, očistite disk čistom krpom. Čistite disk od centra ka ivicama.

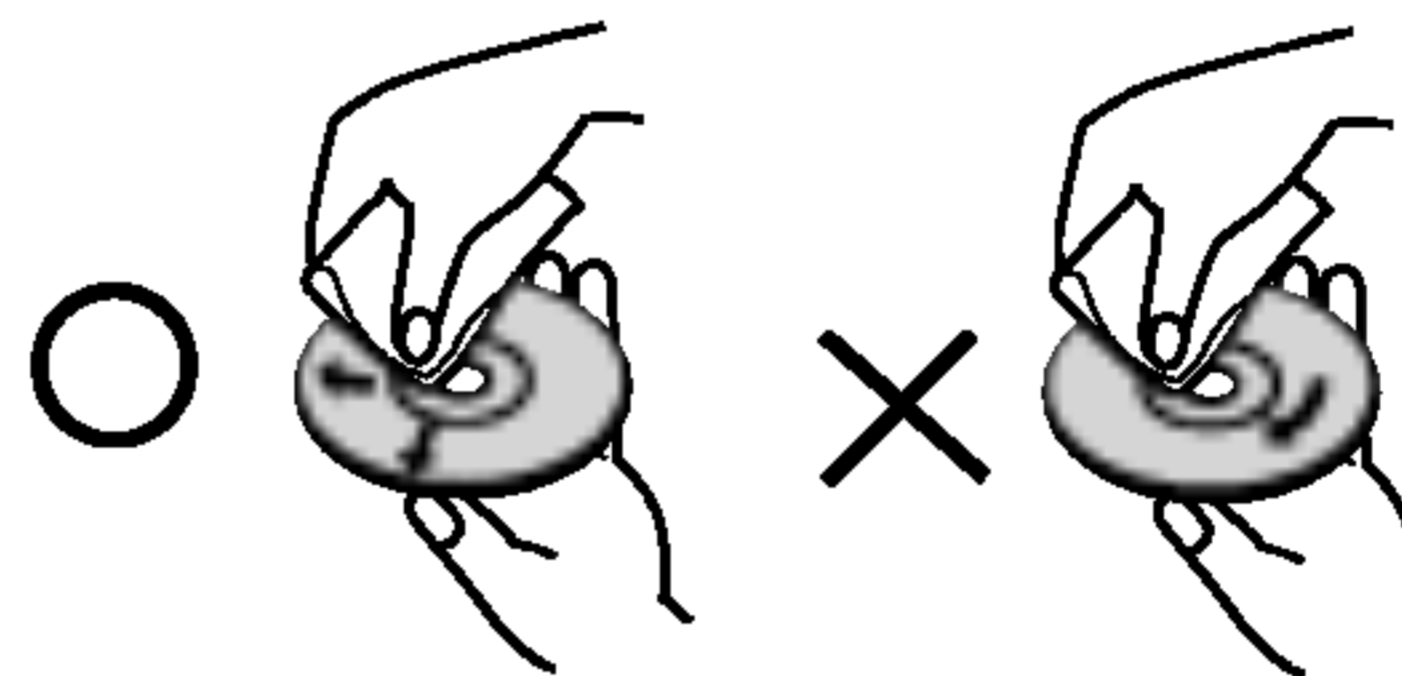

Nemojte koristiti jake rastvarače kao što su alkohol, benzin, razređivač, sredstva za čišćenje ili antistatički sprej namenjen za stare ploče od vinila.

Prednja ploča/Stražnja ploča

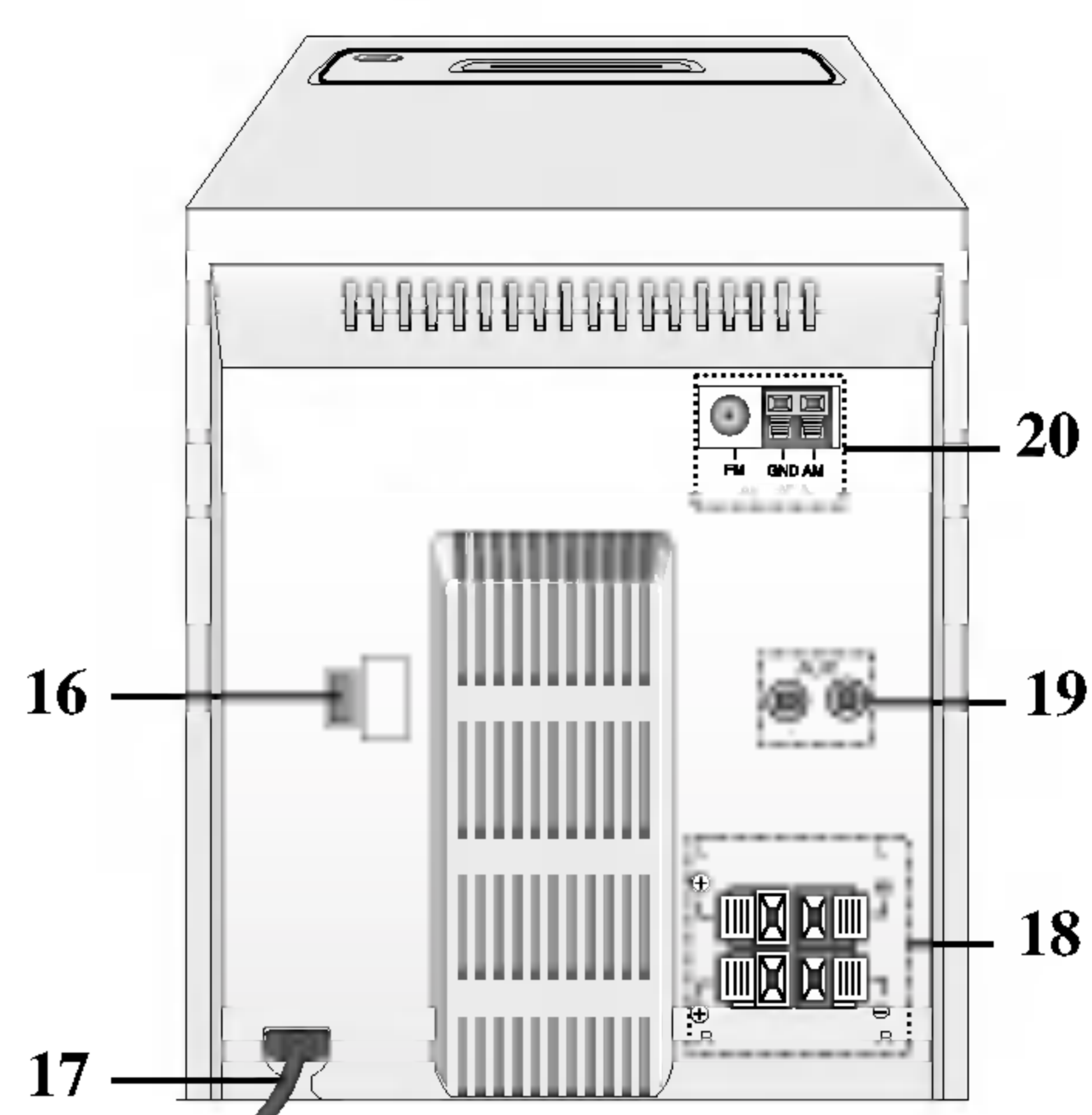
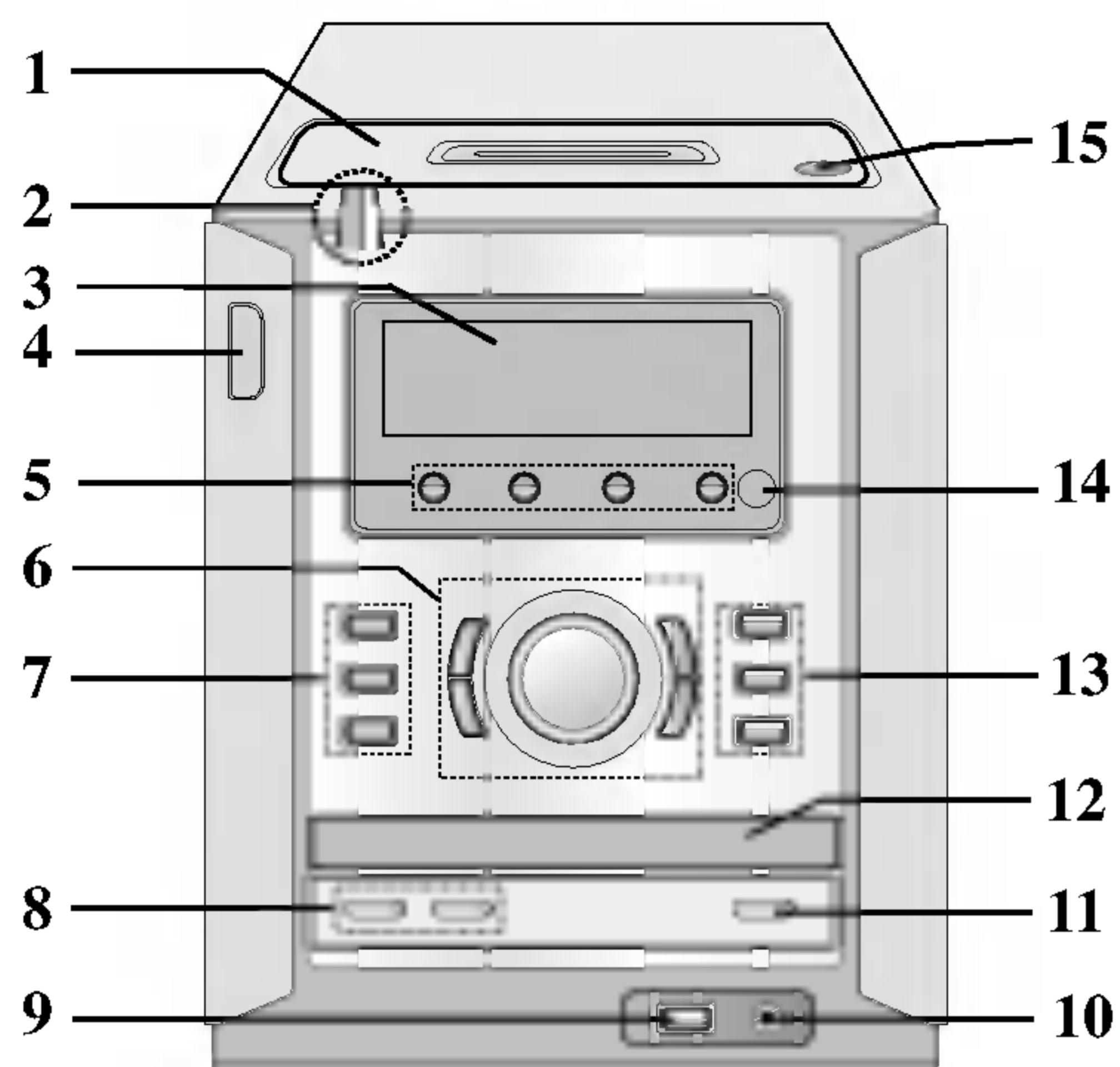

1. Vratanca kasete (TAPE DOOR)
2. Zaštitna traka (PROTECTION TAPE)
(Pre početka rada uređaja, sklonite zaštitnu traku.)
3. Displej
4. Dugme za uključivanje napajanja – POWER (⏻)
5. Dugme za biranje funkcija
[TUNER, CD/MP3, AUX (samo za modele LX-W550 i LX-W250), USB (samo za modele LX-U550 i LX-U250) TAPE]
6. • Dugme PRESET (-/+) (BIRANJE STANICA)
• Dugme UNAZAD (◀) (KASETA): PO ŽELJI
• Dugme SVIRANJE (PLAY) (▶) (KASETA, CD)
• BIRANJE STANICA [TUNING (-/+)]
• Dugme za PRESKAKANJE/TRAŽENJE NA CD-u (CD SKIP/SEARCH) (◀◀ ◀/▶▶ ▶▶)
• PREMOTAVANJE KASETE/BRZO NAPRED (◀◀ ◀/▶▶ ▶▶)
• DUGME KONTROLA JAČINE ZVUKA
7. • Dugme TAJMERA (TIMER)
• Dugme SATA (CLOCK)
• Dugme MP3 OPT.
8. • Dugme RDS : PO ŽELJ
• Dugme za podešavanje sata/tajmera [SET (CLOCK/TIMER)]
• Dugme za pauzu CD-a (CD||)
• Dugme za resetovanje brojača COUNTER RESET (COUNT.RESET)
• Dugme MODE/RIF
• Dugme za mod reprodukcije (PLAY MODE)
• Dugme za sinhronizovano snimanje sa CD-a CD SYNC.
9. USB konektor (samo za modele LX-U550 i LX-U250)
10. Ulaz za slušalice (🎧): Ø3.5mm
11. Dugme STOP(■)/CLEAR
12. Vrata CD-a
13. • Dugme XDSS
• Taster OAO (Orijentacioni akustički optimizator)
• Dugme za OTVARANJE/ZATVARANJE CD-a (▲ OPEN/CLOSE)
14. DALJINSKI SENZOR
15. Pozicija pritiskanja za otvaranje/zatvaranje deka (▲ PUSH EJECT)
16. Prekidač za izbor napona : PO ŽELJI
17. Kabao za napajanje
18. Terminal zvučnika
19. Ulaz za spoljni izvor (AUX)
20. Antenski terminal

Daljinski upravljač

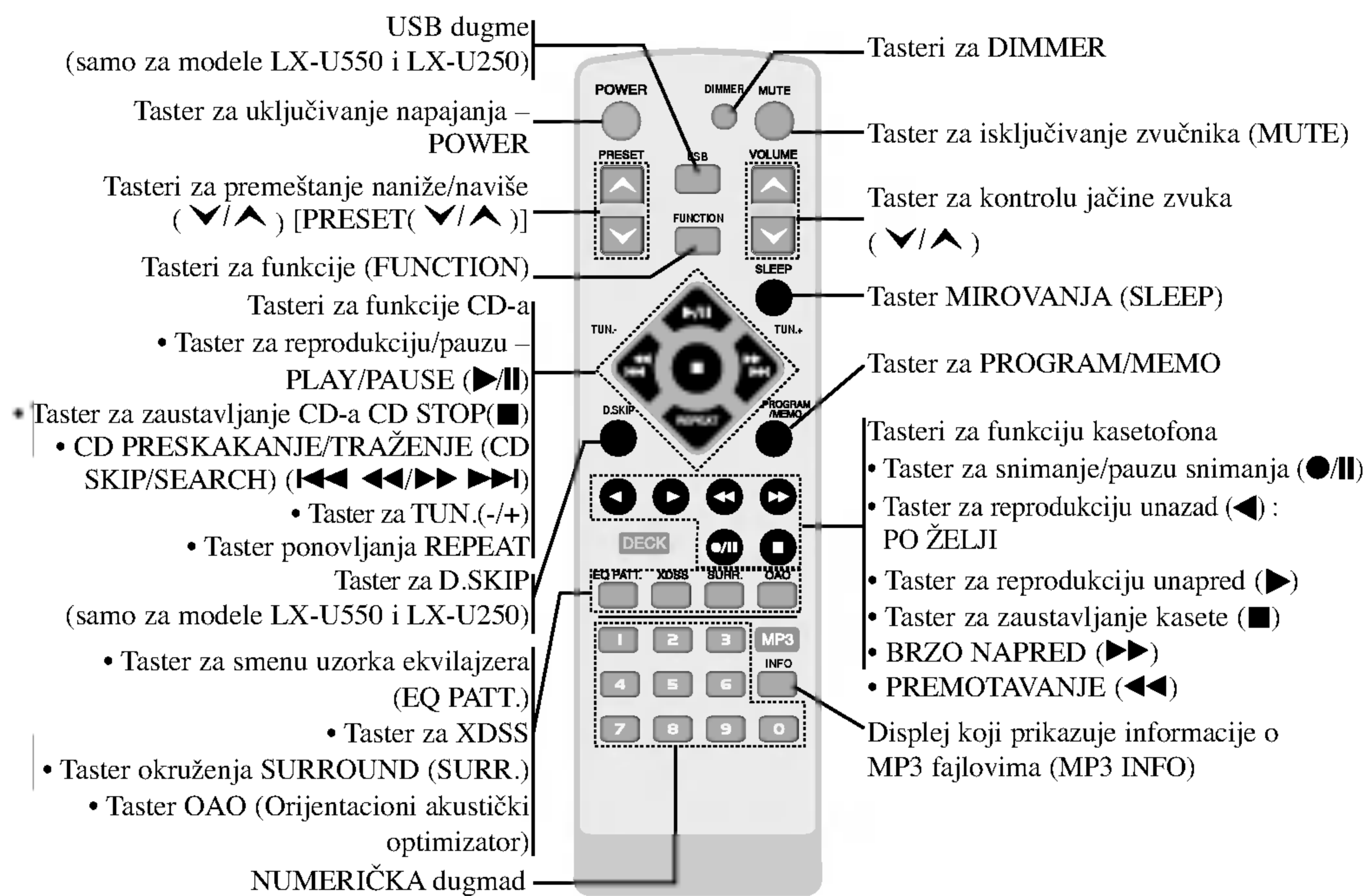

Stavljanje baterija u daljinski upravljač

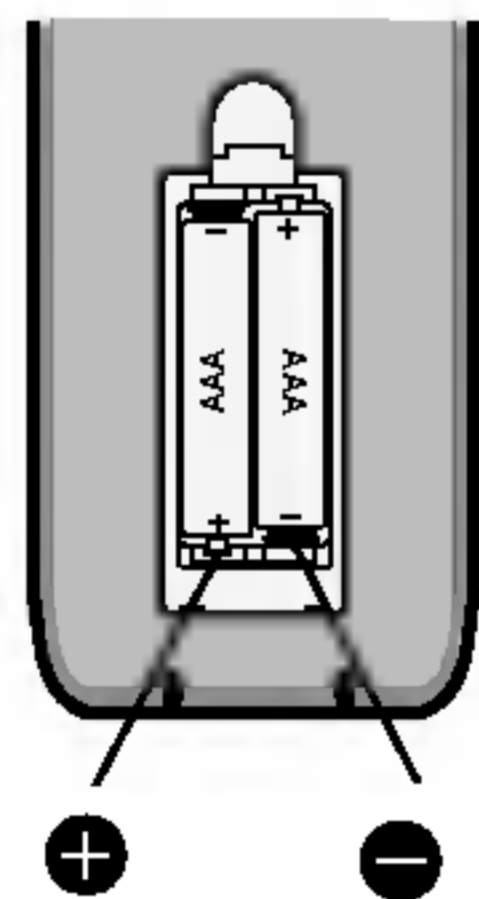

Odvojite poklopac za baterije sa donje strane daljinskog upravljača i umetnite dve R03 (veličina AAA) baterije sa oznakama ⊕ i ⊖ pravilno postavljenim.

⚠ Upozorenje

Nemojte da mešate stare i nove baterije.
Nikada nemojte zajedno da koristite različite vrste baterija (standardne, alkalne, itd.).

Opseg korišćenja daljinskog upravljača

Usmerite daljinski upravljač prema daljinskom senzoru i pritisnite dugme.

Udaljenost: Oko 7m od prednje strane uređaja sa daljinskim senzorom.

Ugao: Oko 30 stepeni u svakom smeru od daljinskog senzora.

2 Instaliranje

Povezivanje sistema zvučnika

Povežite kablove zvučnika na odgovarajuće priključke.

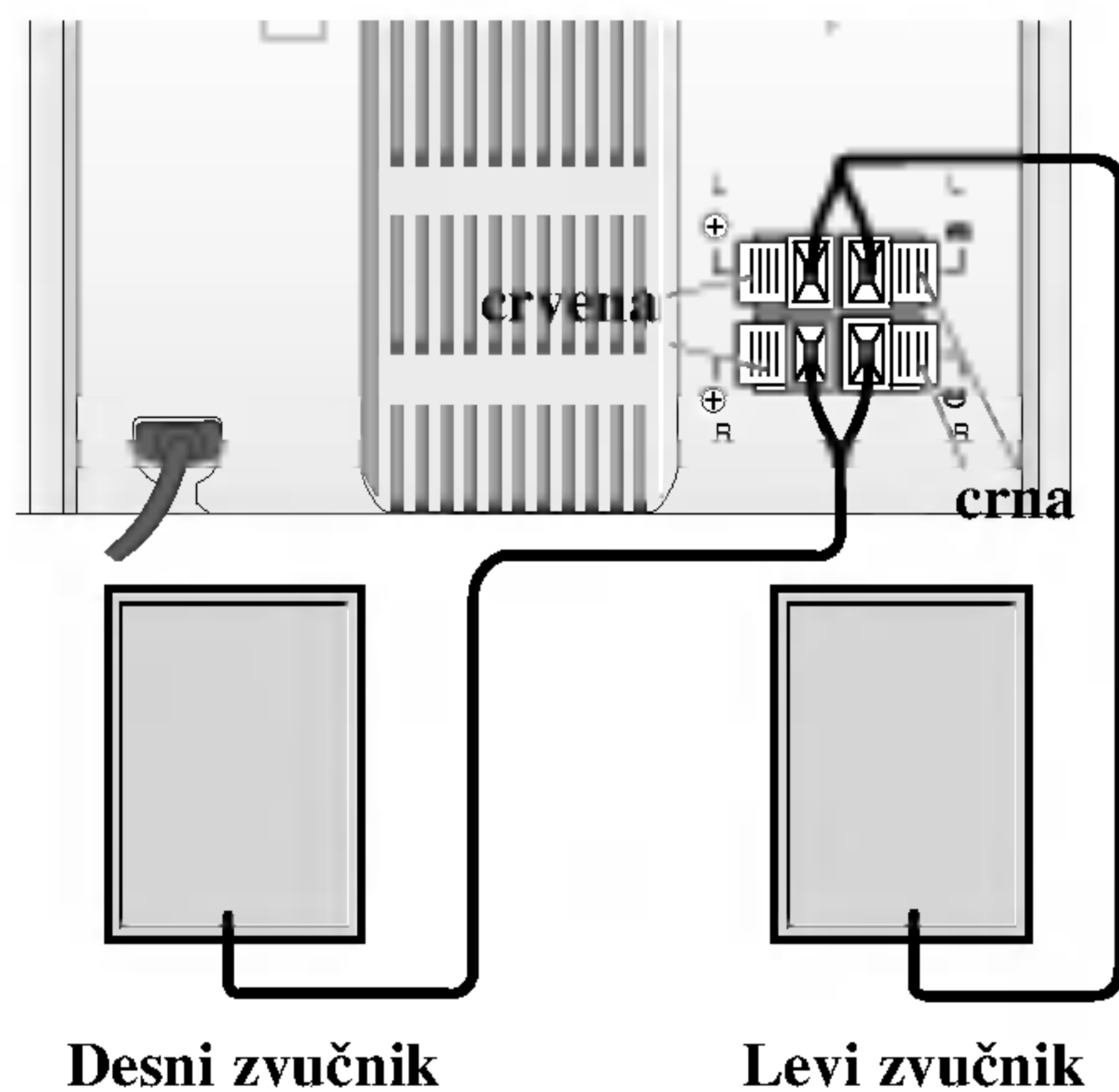

N Napomene

- Ne zaboravite da uskladite kabao zvučnika sa odgovarajućom žabicom na komponentama: + sa + i - sa -.
- Ako obrnete kablove, ozvučavanje će da bude iskrivljeno i neće se čuti bas.
- Ne razmontiravajte prednji poklopac dostavljenog zvučnika.

Antenska povezivanja

Povežite dostavljene antene za frekventno moduliran signal/amplitudno moduliran signal (FM/AM) da bi slušali radio.

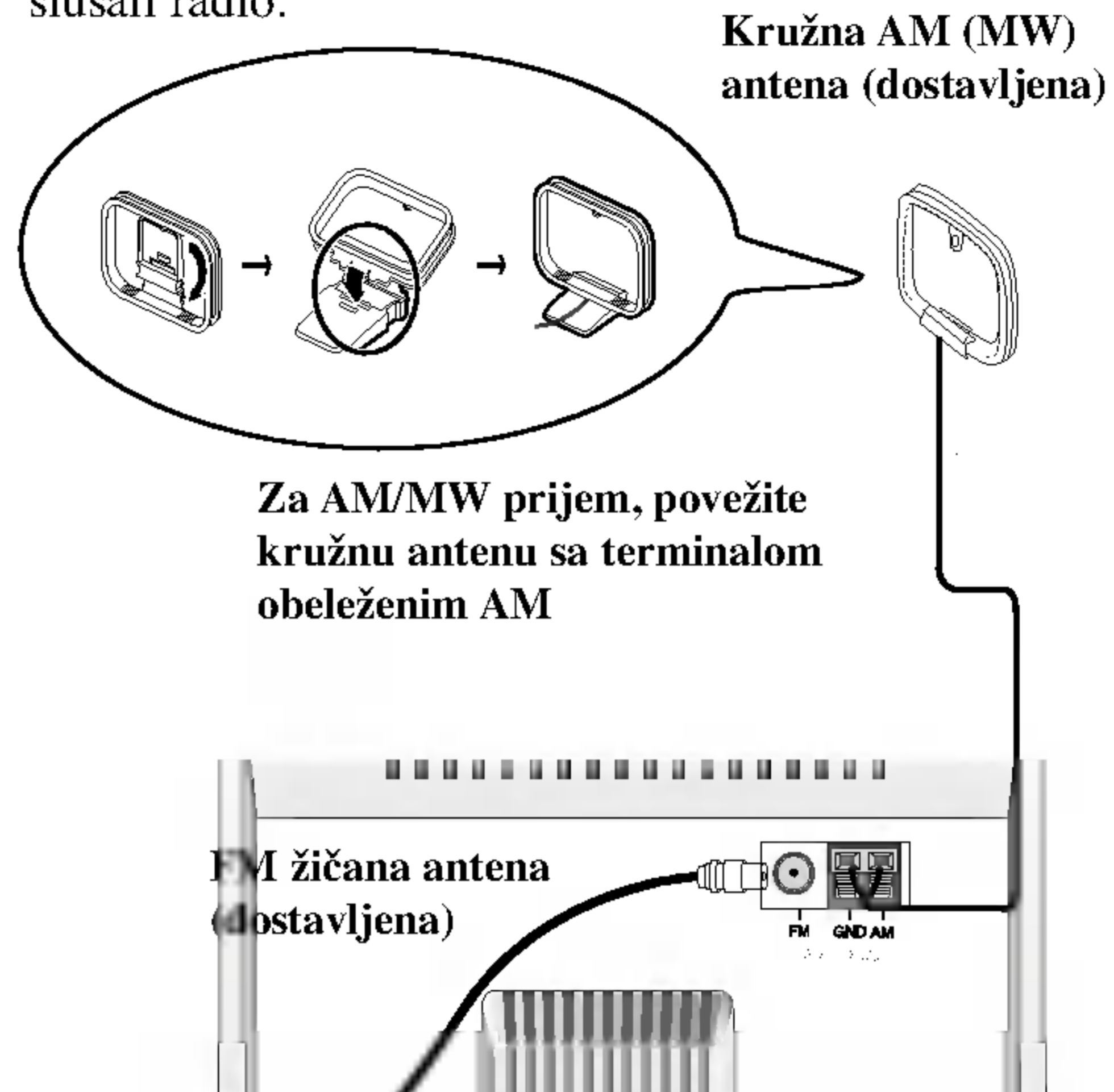

N Napomene

- Da biste izbegli smetnje kod prijema signala, držite AM loop antenu daleko od uređaja i ostalih komponenti.
- Ne zaboravljajte da u celini raztegnete žičnu FM antenu.
- Posle povezivanja žične FM antene, održavajte koliko je moguće horizontalno.

Spoljni uređaji

Spoljne uređaje kao što su televizor ili videorekorder priključite na AUX ulaze koji se nalaze na zadnjem panelu, a zatim pritisnite AUX.

N Napomena

- Možete takođe snimati sa spoljnog izvora (pogledajte odeljak "Snimanje").
- Isključite uređaj, a zatim povežite dodatni uređaj pre nego što ga uključite u struju. Uradite to tako da ne biste stvarali smetnje ili buku.

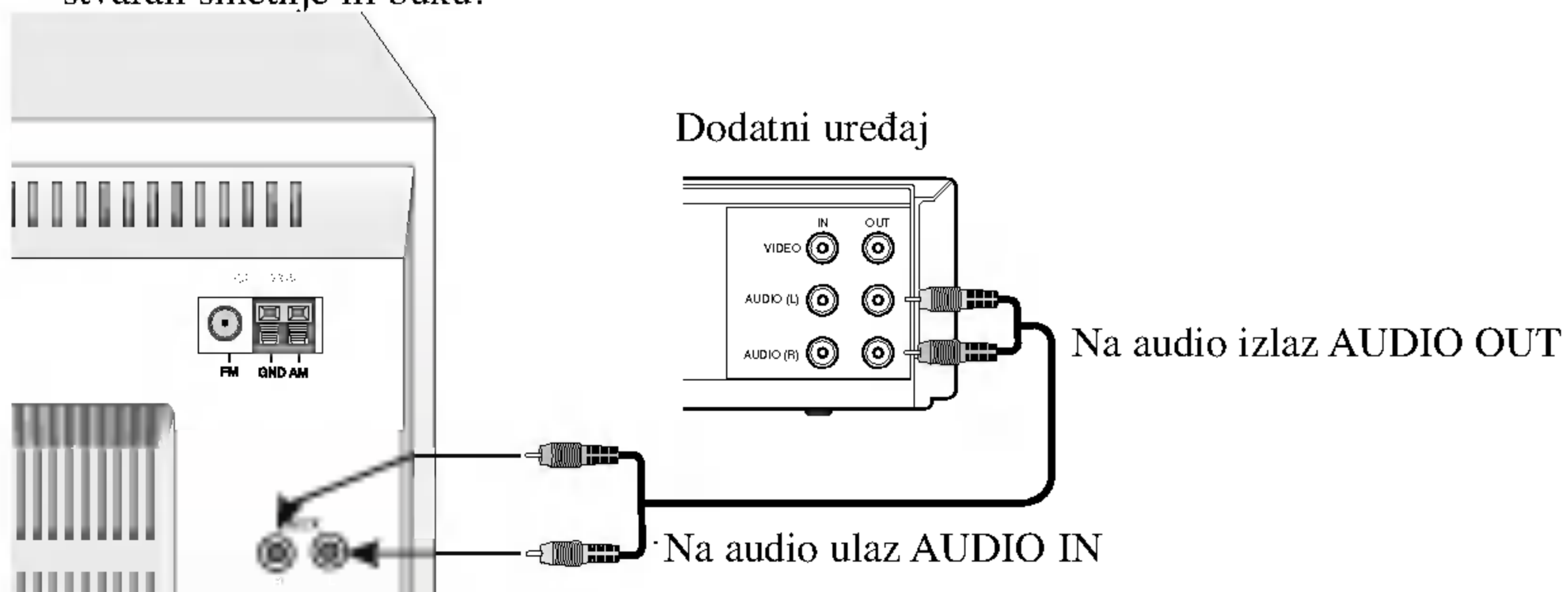

3 KORIŠĆENJE

Biranje napona (PO ŽELJI)

Ako je vaš uređaj opremljen selektorom napona na stražnjoj ploči, podesite ga na standardni napon vaše zemlje pre nego uključite kablov napajanja.

Audio podešavanje

Regulisanje jačine zvuka

- Okrenite KONTROLA JAČINE ZVUKA dugme podešavanja jačine zvuka u smeru kretanja skazaljke na satu da bi pojačali jačinu zvuka, odnosno suprotno od kretanja skazaljke na satu, da bi je smanjili.
- Koristeći daljinski upravljač, pritisnite na taster za reguliranje jačine zvuka VOLUME (^) da bi pojačali zvuk, odnosno (v) da bi ga utišali.

Ulaz za slušalice

Uključite konektor za stereo slušalice (∅ 3.5mm) u priključak za stereo slušalice da bi slušali zvuk slušalicama. Zvučnici se automatski isključuju čim uključite slušalice (ne isporučuju se).

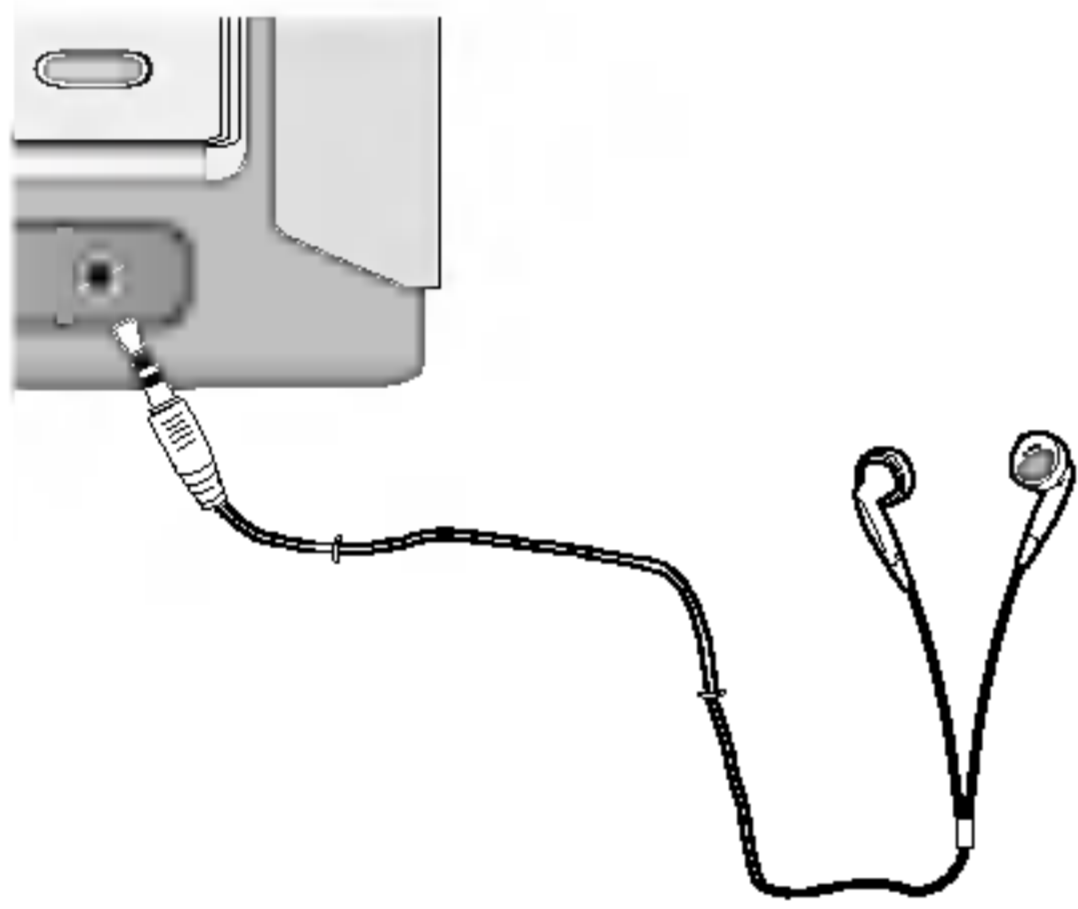

Isključivanje zvučnika (MUTE)

Pritisnite MUTE da bi privremeno isključili zvuk, npr. kako bi se javili telefonom. Indikator MUTE trepće na displeju. Da biste to otkazali, pritisnite ponovo MUTE.

Podešavanje kvaliteta zvuka

Željeni mod zvuka možete selektovati pomoću dugmeta EQ PATT. na daljinskom upravljaču. Kada zvuk prođe sa leve na desnu stranu, pritisnite EQ PATT..

FLAT → POP → CLASSIC → ROCK →
DRAMA → JAZZ → SALSAL →
MUSICAL → SAMBA → FLAT ...

PROSTORNI ZVUK (SURROUND)

Željeni mod surround okruženja možete izabrati pritiskom na dugme SURR. na daljinskom upravljaču. Kada mod surround okruženja prođe sa leve na desnu stranu, pritisnite SURR..

SURR OFF → CINEMA → EALA → TUNNEL →
HALL → THEATER → VOCAL → CHURCH →
SURR OFF...

XDSS (Extreme Dynamic Sound System – krajnje dinamički zvučnički sistem)

Pritisnite XDSS da bi pojačali efekat visokih frekvencija, basova i prostornog zvuka. Pali se indikator "XDSS ON", odnosno "XDSS OFF". Opoziv izbora vrši se ponovnim pritiskanjem XDSS.

OAD (Orijentacioni akustički optimizator) uklj./isklj

Pritisnite OAO da biste pojačali bas. Na displeju svetle indikatori "OAO ON" ili "OAO OFF". Kada indikator "OAO ON" ili "OAO OFF" prođe sa leve strane na desnu, pritisnite OAO.

MP3 Optimajzer

Ova funkcija je optimizovana za kompresivni MP3 fajl. Ona poboljšava bas zvuk da bi ga učinila milozvučnijim. Svaki put kada pritisnete MP3 OPT. podešavanje se menja po sledećem redosledu.
OPTIM ON → OPTIM OFF

DIMMER

Ova funkcija isključuje LED diodu (Light-emitting diode) dugmeta KONTROLA JAČINE ZVUKA i zatamnjuje displej da radi sa utroškom polovine napajanja.

Pritisnite jednom DIMMER. LED dioda dugmeta KONTROLA JAČINE ZVUKA se isključuje. Ako pritisnete još jednom, displej će se zamračiti za polovinu. Da biste to otkazali, ponovo pritisnite dugme.

Automatsko biranje funkcije

- Ako na daljinskom upravljaču pritisnete **PLAY/PAUSE** (▶/||) za vreme radio prijema ili rada kasete, CD će se uključiti automatski.
- Ako pritisnete **TUNER** na prednjem panelu za vreme rada CD-a ili kasete, uključiće se radio.

Podešavanje časovnika (CLOCK)

1. Pritisnite **CLOCK**.
(Ako je potrebno podesiti časovnik, pritisnite pa zadržite **CLOCK** duže od 2 sekunde.)

2. Izaberite 24-časovni ili 12-časovni ciklus pritiskanjem **PRESET (-)/(+)**.

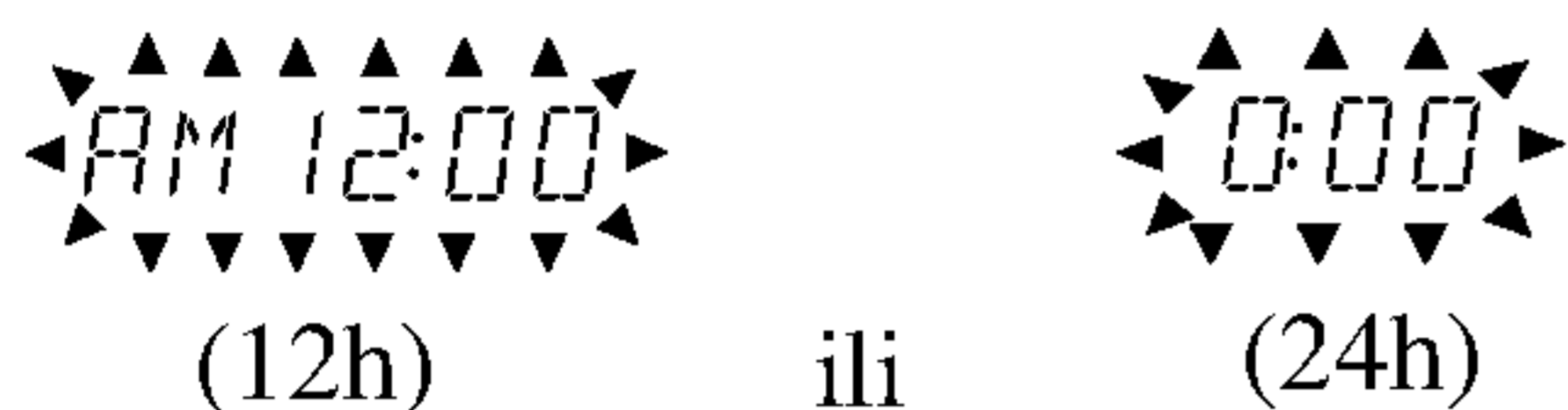

3. Pritisnite **SET** da bi potvrdili izabranog časovnog ciklusa.
4. Koristite **PRESET (-)/(+)** da bi podesili čas.
5. Pritisnite **SET**.
6. Koristite **PRESET (-)/(+)** da bi podesili minute.
7. Pritisnite **SET** i na displeju se prikazuje tačno vreme.
8. U svako vreme, a pritiskanjem **CLOCK** možete prikazati vreme na displeju oko 5 sekundi.

Korišćenje funkcije automatskog isključivanja (Sleep)

Kada se koristi tajmer funkcije mirovanja (sleep), napajanje se automatski isključuje nakon isteka određenog vremena.

1. Da bi odredili vreme zadržke pri isključenju napajanja, pritisnite **SLEEP**.
Na displeju se prikazuje oko 5 sekundi **SLEEP 90**.
Ovo znači da će sistem automatski isključiti za 90 minuta.

Pritiskujte **SLEEP** dok se na displeju ne pojavi željeno vreme.

Napomena: Prilikom svakog pritiskanja tastera, vremenski interval smanjuje se za 10 minuta, tj. 80... 70... itd.

2. Da bi proverili koliko vremena ostaje do isključivanja napajanja, pritisnite **SLEEP** dok je funkcija automatskog isključivanja aktivisana. Vreme koje ostaje prikazuje se na displeju za oko 5 sekundi.

Napomena

Ako pritisnete **SLEEP** dok se vreme mirovanja pokazuje na displeju, vreme **SLEEP** se nulira.

3. Da bi opozvali mod tajmera automatskog isključivanja, pritisnite taster **SLEEP** nekoliko puta, dok se ne pojavi "SLEEP 10", a zatim pritisnite **SLEEP** još jednom, dok se na displeju ne pokaže indikator "SLEEP 10".

Tajmer

Pomoću funkcije tajmera (TIMER) možete uključivati i isključivati u željeno vreme radio za slušanje i snimanje, reprodukovanje CD-a, reprodukovanje kasete ili snimanje na kaseti ili spoljni izvor.

1. Pritisnite CLOCK da bi proverili tekuće vreme. (Ako ne podesite časovnik, funkcija tajmera ne radi.)
2. Pritisnite TIMER da bi ušli u mod podešavanja tajmera. (Ako želite da promenite već podešeni i memorisani tajmer (TIMER), pritisnite i zadržite dugme TIMER duže od 2 sekunde.
- Na displeju se prikazuju prethodno memorisano vreme uključivanja tajmera i indikator tajmera (TIMER).)
3. Svaka funkcija [TUNER→CD→TAPE→USB (samo za modele LX-U550 i LX-U250)] trepće uzastopno na displeju. Kada trepće željena funkcija, pritisnite SET.
4. 1. a. Kada izaberete funkciju tjunera (TUNER), poruke 'PLAY' i 'REC' prikazuju naizmenično na displeju oko 3 sekunde.
Indikator 'PLAY' : Samo za puštanje tjunera (TUNER)
Indikator 'REC' : Za puštanje tjunera (TUNER) i snimanje
b. Kada trepće željena funkcija, pritisnite SET.
c. Odaberite prethodno memorisani broj radio-stanice pritiskom na PRESET (-)/(+) dugmad, a zatim pritisnite SET.
- Indikator 'ON TIME' prikazuje se oko 0.5 sekunde na displeju, a onda nestaje.
2. Kada odaberete CD, TAPE (kasete) ili USB (samo za modele LX-U550 i LX-U250) funkciju,
- Indikator 'ON TIME' prikazuje se oko 0.5 sekunde na displeju, a onda nestaje
5. Podesite čas uključivanja pritiskivanjem PRESET (-)/(+) dugmad.
6. Pritisnite SET da bi potvrdili čas uključivanja.
7. Podesite minute uključivanja pritiskivanjem PRESET (-)/(+) dugmad.
8. Pritisnite SET da bi potvrdili minute uključivanja.
- Indikator 'OFF TIME' prikazuje se oko 0.5 sekunde na displeju, a onda nestaje.
9. Podesite čas isključivanja pritiskivanjem PRESET (-)/(+) dugmad.
10. Pritisnite SET da bi potvrdili čas isključivanja.
11. Podesite minute isključivanja pritiskivanjem PRESET (-)/(+) dugmad.
12. Pritisnite SET.
13. Regulišite jačinu zvuka pritiskivanjem PRESET (-)/(+) dugmad.
14. Pritisnite SET.
Na displeju se prikazuje "TIMER" i podešavanje tajmera završava
15. Isključite sistem.
Izabrana se funkcija automatski uključuje i isključuje u podešeno vreme.

Da bi isključili ili proverili tajmer

U svako vreme, a pritiskivanjem dugmeta TIMER možete izabrati podešavanje ili isključivanje tajmera. Možete takođe proveriti stanje podešenog tajmera. Da bi uključili ili proverili tajmer, pritisnite dugme TIMER tako da se na displeju prikaže "TIMER". Da bi isključili tajmer, pritisnite dugme TIMER tako da "TIMER" nestane sa displeja.

RDS Funkcija - PO ŽELJI

O RDS

Ovaj proizvod je opremljen sa RDS (Sistem Radio Podataka) koji donosi širi spektar informacija na FM radiu. Sada u upotrebi u mnogim zemljama, RDS je sistem za emitovanje identifikacionog signala stanice ili mrežnih informacija, opisa programa stanice ili specifikacija izbora muzike i tačnog vremena.

RDS biranje stanice

Kada ste odabrali neku FM stanicu i ona sadrži RDS podatke, radio će automatski pokazati na displeju ime te stanice a RDS indikator će zasvetleti na displeju kao i indikatori za prepoznavanje vrste programa (PTY), Radio Tekst (RT), Sat (CT) i programa RDS usluga (PS) ukoliko se emituju na odabranoj stanici.

RDS displej opcije

RDS sistem može da emituje raznovrsne informacije, pored početnog identifikacionog signala stanice koji se pojavi kada odaberemo tu stanicu. Pri normalnom radu RDS sistema, na displeju će pisati ime stanice ili mreže. Pritisak na **RDS** na prednjem panelu omogućava vam da prođete kroz razne vrste podataka u nizu:

(PTY → RT → CT → PS → FREQUENCY)

- **PTY** (prepoznavanje tipa programa) - Vrsta programa piše na displeju.
- **RT** (prepoznavanje radio teksta) - Ime radio teksta piše na displeju.
- **CT** (Sat kontrolisan od strane kanala) - Omogućava aparatu da primi tačno vreme i pokaže ga na displeju.
- **PS** (Ime programske usluge) - Ime kanala se pokaže na displeju

 Napomene

Neke RDS stanice možda neće uključiti neke od ovih dodatnih funkcija. Ako se željeni podaci ne emituju, na displeju će pisati PTY NONE, RT NONE, CT NONE, PS NONE.

Traženje programa (PTY)

Najveća korist od RDS funkcije je mogućnost da prikaže vrstu programa koji se emituje koristeći PTY kodove. Sledeća lista pokazuje skraćenice koje se koriste da bi prikazale svaku vrstu programa i objašnjenje PTY koda.

NEWS	Vesti
AFFAIRS	Tekuća dešavanja
INFO	Informacije
SPORT	Sport
EDUCATE	Obrazovni
DRAMA	Drama
CULTURE	Kultura
SCIENCE	Nauka
VARIED	Razni govorni programi
POP M	Popularna muzika
ROCK M	Rok muzika
EASY M	Laka muzika
LIGHT M	Klasična muzika
CLASSICS	Ozbiljna klasična muzika
OTHER M	Druga muzika
WEATHER	Informacije o vremenu
FINANCE	Finansijski programi
CHILDREN	Dečiji programi
SOCIAL	Društvena pitanja
RELIGION	Verski programi
PHONE IN	Kontakt programi
TRAVEL	Putovanja
LEISURE	Odmor i hobi
JAZZ	Džez muzika
COUNTRY	Kantri muzika
NATION M	Nacionalna muzika
OLDIES	Evergrin muzika
FOLK M	Narodna muzika
DOCUMENT	Dokumentarni program
TEST	Provera poruke za upozorenje stanice
ALARM 1	Program javnog upozoravanja

Možete tražiti određeni PTY koristeći sledeće korake:

1. Pritisnite **TUNER** (ili **FUNCTION**) da odaberete FM.
2. Odaberite željenu stanicu pritiskajući **TUNING (-)/(+)**. Kada primite RDS, na displeju se pokaže ime kanala (**PS**) nakon što se pojavi RDS indikator.
3. Pritisnite **RDS** da odaberete **PTY**.
4. Da biste tražili različite vrste programa, pritisnite **PRESET (-)/(+)** dok je još na displeju poslednja vrsta programa koju ste slušali i dok vi idete kroz listu dostupnih vrsta programa.
5. Kada ste odabrali **PTY** (vrstu programa), pritisnite **TUNING (-)/(+)** u roku od 5 sekundi. Aparat će automatski krenuti da traži sledeću stanicu sa prihvatljivim signalom koja se podudara sa vrstom programa koju želite.

Izabiranje i memorisanje radio-stanica

Možete memorisati 50 radio-stanica u FM i AM opsegu. Pre podešavanja utišajte jačinu zvuka do minimuma.

1. Pritisnite TUNER na prednjem panelu ili FUNCTION na daljinskom upravljaču da biste izabrali frekvenciju koju želite (AM ili FM).

2. Pritisnite TUNING (-)/(+) dugmad na prednjoj strani aparata sve dok indikator frekvencije ne počne da se menja.

Automatsko biranje stanica

Pritisnite TUNING(-)/(+) dugmad duže od 0.5 sekundi. Skaniranje se zaustavlja kada se uređaj podesi na stanicu.

Ručno biranje stanica

Pritisnite TUNING(-)/(+) dugmad kratko i više puta.

3. Pritisnite PROGRAM/MEMO na daljinskom upravljaču.
Izabrani broj će svitkati u prozorcju displeja.

4. Pritisnite PRESET (-)/(+) dugmad (ili PRESET (▼/▲) na daljinskom upravljaču) da izaberete broj za podešavanje koji Vi želite.

5. Pritisnite PROGRAM/MEMO ponovo.
- Stanica je memorisana.

6. Ponovite korake 1 (ili 2) do 5 da podesite ostale stanice.

Da izbrišete sve upamćene stanice

Pritisnite i držite PROGRAM/MEMO na prednjem panelu oko dve sekunde, "CLEAR" se pojavi na displeju; pritisnite PROGRAM/MEMO i memorisane stanice su obrisane.

Za Vašu informaciju

Ako su sve stanice već upamćene, pojaviti će se saopštenje FULL u displeju za nekoliko trenova i onda će podešeni broj početi da miga.

Da promenite podešeni broj sledite korake 4-5.

Da izaberete podešene stanice

Pritisnite PRESET (-)/(+) dugmad (ili PRESET (▼/▲) na daljinskom upravljaču) dok se željeni podešeni broj ne pojavi ili pritisnite više puta.

Slušanje radija

1. Pritisnite TUNER na prednjem panelu ili (FUNCTION na daljinskom upravljaču) da biste odabrali frekvenciju koju želite (AM ili FM). Poslednje prijemana postaja će se podesiti.

2. Pritisnite PRESET (-)/(+) dugmad (ili PRESET (▼/▲) na daljinskom upravljaču) da izaberete podešenu stanicu koju Vi želite.
- Svaki put kad pritisnete to dugme, uređaj će se podešavati na sledeću stanicu.

3. Podesite jačinu zvuka okrećući dugme KONTROLA JAČINE ZVUKA na prednjem panelu (ili pritisnajući VOLUME (▼/▲) na daljinskom upravljaču) uzastopno.

Da bi slušali ne-podešene radio stanice

- Koristite ručno ili automatsko podešavanje sa koraka 2 u levom stupcu.
- Za automatsko podešavanje, pritisnite i zadržite TUNING (-)/(+) dugmad na prednjem panelu.

Da isključite radio

Pritisnite POWER (⏻) da bi isključili uređaj ili izabrali drugi mod [CD/MP3, AUX, USB (samo za modele LX-U550 i LX-U250), TAPE].

Za vašu informaciju

- Ako jedan FM program šumi
Pritisnite dugme MODE/RIF tako da se sa displeja izgubi nadpis "STEREO". Neće biti stereo efekta, ali će se prijem poboljšati. Ponovo pritisnite dugme MODE/RIF da bi ste vratili stereo efekt.
- Da bi poboljšali prijem
Podesite dostavljene antene.

Napomene

- Koristite MODE/RIF (Radio interferencijski filter) funkciju da prebacite na mono prijem ako je stereo prijem iskrivljen.
- Kada snimate sa MW (AM) prijema, mogu se pojaviti pulsirajući šumovi. Ako se pojave, pritisnite MODE/RIF dugme jednom.

Reprodukcija kasete

Napomena: Koristite samo normal kasete.

Osnovno reprodukcija

1. Pritisnite TAPE (ili FUNCTION) da biste izabrali rad kasete.
("NO TAPE" će se pojaviti u prozorcju displeja.)
2. Otvorite kasetni dek pritiskom na ▲ PUSH EJECT.
3. Ubacite kasetu sa kasetnom trakom ka dnu i onda zatvorite dek.
4. Pritisnite PLAY (▶ ili ◀: PO ŽELJI).

Da bi zaustavili reprodukciju

Pritisnite STOP(■) za vreme reprodukcije.

Nuliranje brojača trake

Pritisnite COUNTER RESET(COUNT RESET) za vreme reprodukcije. Na displeju se prikazuje vreme reprodukcije na sledeći način "TP-0000".

Premotati unazad ili brzo napred

Nakon što ste pritisnuli ◀◀◀ ◀◀/▶▶▶ ▶▶▶ na prednjem panelu ili ◀◀/▶▶▶ na daljinskom upravljaču tokom sviranja ili stop, pritisnite PLAY (▶) u željenom momentu.

AUTOMATSKO ZAUSTAVLJANJE DEKA

- Nakon obavljanja reprodukcije samo jedne strane, uređaj bi automatski stao.

AUTOMATSKO NASTAVLJANJE REPRODUKCIJE TRAKE REPRODUKCIJOM UNAZAD: PO ŽELJI

- Možete izabrati smer reprodukcije trake pritiskanjem PLAY MODE.

Displej	Funkcija
↔	Nakon što obavi reprodukciju prve ili druge (reprodukcija unazad) strane, uređaj automatski zaustavlja reprodukciju.
↺↻	Nakon što obavi reprodukciju trake unapred i unazad, uređaj automatski zaustavlja reprodukciju.
↺↻↺↻	Nakon što šest puta uzastopno obavi reprodukciju trake unapred i unazad, uređaj automatski zaustavlja reprodukciju.

Snimanje na kaseti

Namotajte (premotajte) traku do mesta gde počinje snimanje.

Napomena: Koristite samo normal kasete.

Osnovno podešavanje

1. Selektujte funkciju koju želite da snimate osim funkcije kasete.
2. Otvorite kasetni dek i ubacite praznu kasetu u kasetni odeljak.
Da podesite pravac snimanja : PO ŽELJI
Pritisnite PLAY MODE uzastopno da podesite pravac snimanja.

Glavno snimanje

1. Pritisnite ●/|| na daljinskom upravljaču.
- "REC" trepti i drži kasetu u režimu pauze.
2. Pritisnite ●/|| ili PLAY (▶) na prednjem panelu ili na daljinskom upravljaču.
Snimanje započinje.

Da pauzirate snimanje

Pritisnite ●/|| tokom snimanja.
- "REC" trepti u pokaznom prozorcju.

Da bi zaustavili snimanje

Pritisnite TAPE STOP(■).

Sinhronizovano snimanje CD-a na kasetu

Funkcija Sinhronizovanog snimanja CD-a na kasetu dublira automatski kompletan sadržaj CD-a i promramirane naslove na kasetu.





1. Pritisnite CD SYNC. u stop režimu.
"REC" trepti i "CD SYNC" se pokazuje u prozorcju displeja.
2. Sinhronizovano snimanje počinje automatski nakon oko 8 sekundi.

ⓘ Napomene



- Ako želite da snimate od željene staze, izaberite željenu stazu sa CD SKIP/SEARCH (◀◀◀ ◀◀/▶▶▶▶▶) pre nego počne sinhronizovano snimanje sa CD-a.
- Promena funkcije nije moguća za vreme snimanja.

Reprodukcija CD-a



Osnovni postupak reprodukcije

1. Pritisnite dugme CD/MP3 (ili FUNCTION) da biste selektovali funkciju CD/MP3.
Ako nema ubačenog diska onda će početi da svitka "NO DISC".
 2. Pritisnite  OPEN/ CLOSE i postavite disk u ležište za disk.
-  Napomena
Da bi postavili 8 cm (3 inch) disk, postavite ga u manje kružno ležište na nosaču za diskove.
3. Pritisnite  OPEN/ CLOSE da bi zatvorili disk konzolu.
Audio CD: "READING" se pojavi na displeju, a onda ukupan broj traka i ukupno vreme emitovanja.
MP3 CD: "READING" se pojavi na displeju, a onda ukupan broj fajlova.
 4. Pritisnite PLAY () na prednjem panelu ili PLAY/PAUSE () na daljinskom upravljaču. Takođe možete emitovati audio CD ili MP3 CD koristeći NUMERIČKA dugmad.









Pauziranje reprodukcije

Pritisnite PAUZU CD () ili PLAY/ PAUSE () na daljinskom upravljaču za vreme reprodukcije. Pritisnite ovo dugme ponovo da bi obnovili reprodukciju.





Stopiranje reprodukcije

Pritisnite STOP () na prednjem panelu ili CD STOP () na daljinskom upravljaču za vreme reprodukcije.

Preskok staze

- Pritisnite CD SKIP/SEARCH (   ) dugme da bi se pomerili na sledeći naslov.
- Kada CD SKIP/SEARCH (   ) dugme je pritisnuto jednom tokom za vreme reprodukcije naslova, plejer će se vratiti na početak naslova. Kada se pritisne ponovo, naslov će se preskočiti svaki put kad je dugme pritisnuto.

Traženje staze

Nakon pritiskivanja i zadržavanja tastera (   ) na daljinskom upravljaču prilikom reprodukcije, otpustite na mestu koje želite čuti.

Napomena

Ova funkcija nije moguća prilikom reprodukovanja MP3 fajla.

Ponavljanje

Da bi reprodukovali jednu stazu više puta uzastopno.

Pritisnite REPEAT jednom za vreme reprodukovanja.
- "REPEAT 1" se pojavljuje u prozorcu displeja.

Da bi ponavljali reprodukciju svih staza više puta uzastopno

Pritisnite REPEAT još jednom za vreme reprodukovanja.
- "REPEAT" se pojavljuje u prozorcu displeja.

Da bi zaustavili ponavljanje reprodukcije

Pritisnite REPEAT još jednom za vreme reprodukovanja.
- "Indikator ponavljanja " nestaje iz prozorca displeja.

Da proverite informacije o MP3 fajlovima

Pritisnite MP3 Info dugme tokom plejbeka MP3 fajla.
- Informacije (naslov, umetnik ili album) na MP3 fajlu će se prikazati na displeju.
- Ako nema informacija o MP3 fajlu, "NO ID3 TAG" indikator će se prikazati na displeju.

Napomena

Ovaj aparat može emitovati CD-R ili CD-RW koji sadrže audio naslove ili MP3 fajlove.

Programiranje reprodukcije

Možete aranžirati redosled reprodukcije naslova na diskovima i kreirati Vaš vlastiti program. Program može sadržati do 20 naslova.

1. Pritisnite PROGRAM/MEMO na daljinskom upravljaču i Stop modu.
2. Pritisnite **◀◀** **◀◀/▶▶** **▶▶▶▶** da bi izabrali naslov. EX) Primer: na displeju se pojavljuje "04 P-01".
Broj staze |
Broj programa |
3. Pritisnite PROGRAM/MEMO na daljinskom upravljaču.
4. Ponovite 1~3.
5. Pritisnite PLAY (▶) na prednjem panelu ili PLAY/PAUSE (▶/||) na daljinskom upravljaču. Na displeju se pojavljuje "PROG."

Da proverite sadržaj programa

Pritisnite PROGRAM/MEMO na daljinskom upravljaču i Stop modu.
- Broj naslova i programa će se prikazati.

Da izbrisate sadržaj programa

Pritisnite PROGRAM/MEMO na daljinskom upravljaču i Stop modu. I onda pritisnite CLEAR naprednjem panelu ili STOP(■) na daljinskom upravljaču.

Da bi dopunili sadržaj programa

1. Pritiskujte PROGRAM/MEMO na daljinskom upravljaču i Stop modu, dok broj staze ne počne treptati.
2. Ponovite 2~4

Da promenite sadržaj programa

1. Pritisnite PROGRAM/MEMO na daljinskom upravljaču da bi se na displeju pokazao broj programa koji želite da promenite.
2. Ponovite 2~4.

O MP3/WMA

MP3

- MP3 su podaci kompresovani uz pomoć MPEG1 audio troslojne šeme za kodiranje fajlova. Fajlove koji imaju ".mp3" produžetak zovemo "MP3 fajlovi."
- Aparat ne može emitovati MP3 fajl koji nema ".mp3" produžetak.

WMA

- WMA fajl je Microsoftova tehnologija audio kompresije.
- WMA (Windows Media Audio) nudi dvostruko veću audio kompresiju od MP3 formata.

Kompatibilnost MP3 diskova sa ovim aparatom je ograničena na sledeći način:

1. Frekvencija uzorka: 8 – 48 kHz
2. Brzina bita / 8 – 320kbps
3. CD-R fizički format treba da je "ISO 9660"
4. Ako snimate MP3 fajlove koristeći softver koje ne može stvoriti FILE SYSTEM (fajl sistem), npr. "Direct-CD" itd., nemoguće je emitovati MP3 fajlove. Mi preporučujemo da koristite "Easy-CD Creator", koji stvara ISO 9660 sistem fajlova.
5. Imena fajlova treba da imaju 30 slova ili manje i moraju u imenu imati ".mp3" produžetak, npr. "*****.MP3".
6. Čak iako na disku ima više od 1000 fajlova, prikazaće se samo do 999.

O "MULTI SESSION"

- Ova funkcija prepoznaje multi-sesija disk prema CD-ROM vrsti diska.

Primer) Ako postoji MP3 fajl u prvoj sesiji, u prvoj sesiji se emituje samo MP3 fajl. Ako je cela sesija samo MP3 fajl, ceo MP3 fajl se emituje u svakoj sesiji.

Ako postoji audio CD u prvoj sesiji, samo audio CD se emituje u prvoj sesiji.

USB funkcija (važi samo za modele LX-U550/U250)

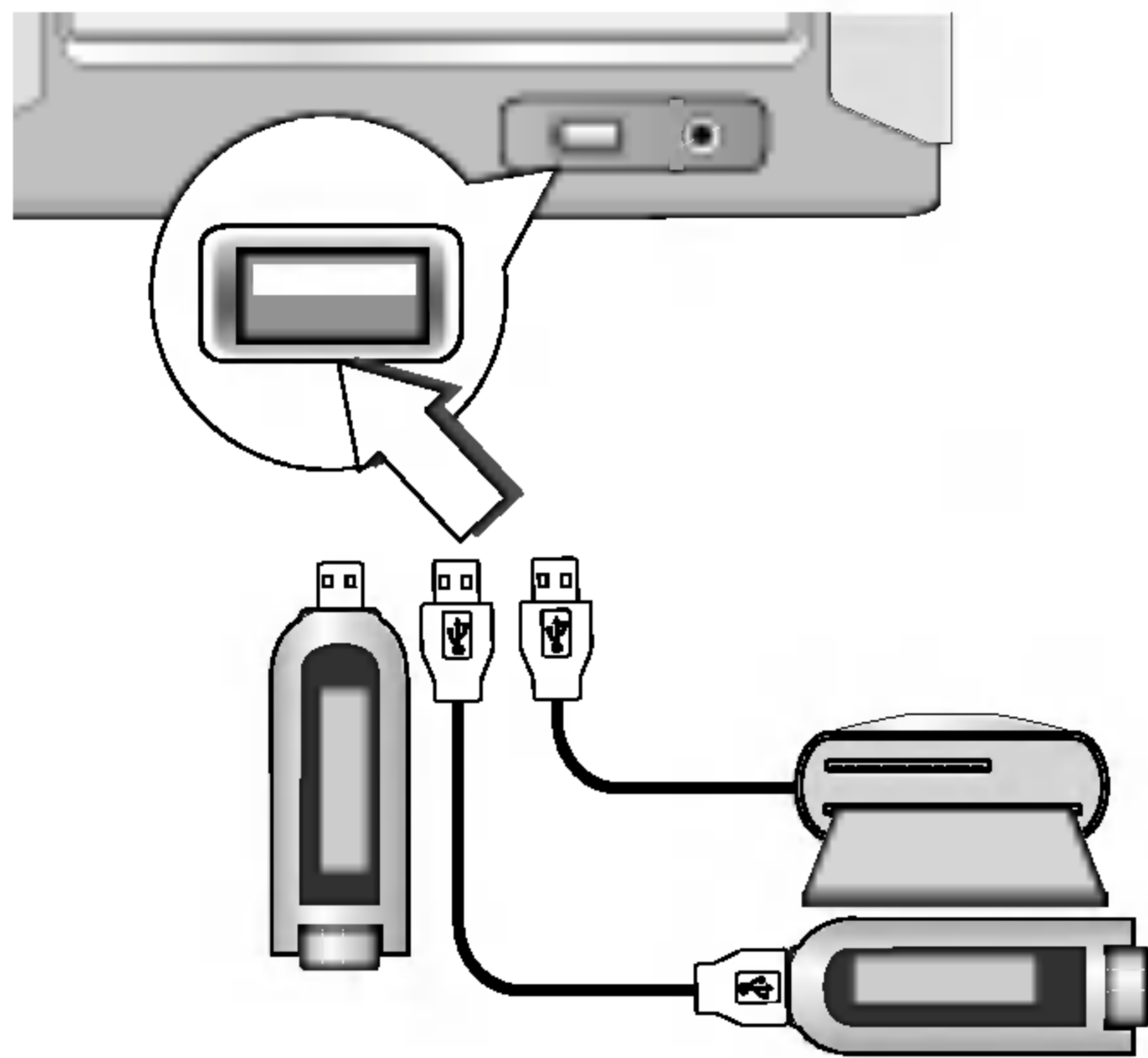

Osnovna reprodukcija

1. Priključite USB uređaj u USB konektor vašeg uređaja.
2. Pritisnite USB dugme da biste ušli u USB mod. Na prozoru displeja se pojavljuje "CHECKING", a zatim i ukupan broj fajlova.
3. Pritisnite PLAY (▶) na prednjem panelu ili PLAY/PAUSE (▶/||) na daljinskom upravljaču. Pored toga, muziku možete da pustite i pomoću numerisanih dugmadi (NUMBER).

Napomena

Pored osnovne reprodukcije, ako želite da koristite i druge funkcije, vidite odeljak CD reprodukcija.

Prelazak na drugu karticu

Kada koristite MP3 plejer ili memorijsku karticu, pritisnite D.SKIP na daljinskom upravljaču.

Napomene

- Nemojte da pomerate MP3 plejer ili memorijsku karticu dok radi USB.
- Nemojte da stavljate ili sklanjate memorijsku karticu dok radi USB preko čitača kartica.
- Broj maksimalno dostupnih fajlova je 999 EA.
- Obavezno formatirajte memorijsku karticu pre nego što snimate fajl na nju.
- Nije podržano zastakljivanje diska.
- Zahtevana instalacija drajva MP3 plejera nije podržana.
- Ovaj uređaj može da radi sa USB jedinicama koje sadrže MP3/WMA fajlove.
- Nazivi MP3 fajlova i ID3 TAG-a treba da imaju imena na engleskom jeziku.
- Ovaj plejer ne može da formatira memorijsku karticu.
- Ovaj plejer ne može da koristi USB HUB.
- Preporučene memorijske kartice
Compact Flash Card (CFC), Micro Drive (MD),
Smart Media Card (SMC), Memory Stick (MS),
Secure Digital Card (SD), Multi Media Card (MMC),
Memory Stick Pro (MS-Pro)
- Kompatibilne sa: FAT12, 16, 32
- Koristite samo preporučene memorijske kartice.

4 Održavanje i servis

Transportiranje uređaja

Originalna kartonska kutija i materijal za pakovanje s kojim je uređaj isporučen, mogu se kasnije koristiti. Za maksimalnu zaštitu, ponovo spakujte uređaj kao što je bio pakovan u fabrici, ako želite da ga transportirate.

Čišćenje uređaja

Za čišćenje uređaja koristite mekanu suhu krpu. Ako su površine jako zaprljane, koristite mekanu krpu blago ovlaženu neagresivnim deterdžentom.

Ni u kom slučaju nemojte koristiti jake rastvarače kao alkohol, benzin ili razređivač za boju. Oni mogu oštetiti površinu uređaja.

Nemojte koristiti isparljive tečnosti kao što je npr. sprej protiv insekata, u blizini uređaja. Nemojte na duže vreme ostavljati gumene ili plastične predmete u kontaktu sa uređajem. Oni mogu ostaviti tragove po površini.

Servis

Koristite tablicu na sledećoj strani da bi rešili kakav problem pre nego nazovete servis.

Traženje grešaka

Simptom	Uzrok	Uklanjanje
Nema napajanja.	<ul style="list-style-type: none"> Napojni kabl nije spojen na mrežu. 	<ul style="list-style-type: none"> Dobro uključite utikač napojnog kabla u utičnicu na zidu.
Ne čuje se zvuk.	<ul style="list-style-type: none"> Napajanje dodatne opreme nije uključeno. 	<ul style="list-style-type: none"> Uključite napajanje opreme povezane preko audio-kabla.
Uređaj ne počinje reprodukovati.	<ul style="list-style-type: none"> Nije postavljen disk. 	<ul style="list-style-type: none"> Postavite disk.
	<ul style="list-style-type: none"> Postavljeni je disk koji ne može biti reprodukovan. 	<ul style="list-style-type: none"> Postavite disk koji se može reprodukovati.
	<ul style="list-style-type: none"> Disk je postavljen naopako. 	<ul style="list-style-type: none"> Postavite disk tako da strana koja se reprodukuje bude okrenuta prema dole.
	<ul style="list-style-type: none"> Disk nije postavljen u gnezdo. 	<ul style="list-style-type: none"> Postavite disk pravilno u gnezdo spremišta.
	<ul style="list-style-type: none"> Disk je zaprljan. 	<ul style="list-style-type: none"> Počistite disk.
Daljinski upravljač ne radi dobro.	<ul style="list-style-type: none"> Daljinski upravljač nije usmeren ka senzoru daljinskog upravljanja uređaja. 	<ul style="list-style-type: none"> Usmerite daljinski upravljač ka senzoru daljinskog upravljanja uređaja.
	<ul style="list-style-type: none"> Daljinski upravljač je suviše udaljen od uređaja. 	<ul style="list-style-type: none"> Daljinski upravljač radi u okviru udaljenosti do 23 ft (7 m).
	<ul style="list-style-type: none"> Između daljinskog upravljača i uređaja nalazi se prepreka. 	<ul style="list-style-type: none"> Uklonite prepreku.
	<ul style="list-style-type: none"> Baterije daljinskog upravljača istrošene su. 	<ul style="list-style-type: none"> Zamenite baterije novim baterijama.

5 INFORMACIJA

Specifikacije

DEO		MODELE	LX-U550A/D/X LX-W550A/D/X	LX-U250A/D/X LX-W250A/D/X
[OPŠTI]	Napajanje energije		Vidi na stražnjoj strani uređaja.	
	Utrošak energije		100W	60W
	Masa		5.5kg	4.4kg
	Spoljašnje dimenzije (šxvxd)		170 X 195 X 323mm	
[CD]	Frekvencijski odziv		40 - 18000 Hz	
	Odnos signal/šum		70 dB	
	Dinamički opseg		70 dB	
[Tuner]	FM	Frekvencijski opseg	87.5 - 108.0 MHz ili 65 - 74 MHz, 87.5 - 108.0 MHz	
		Srednja frekvencija	10.7 MHz	
		Odnos signal/šum	60/55 dB	
		Frekvencijski odziv	60 - 10000 Hz	
	AM (MW)	Frekvencijski opseg	522 - 1620 kHz ili 520 - 1720 kHz	
		Srednja frekvencija	450 kHz	
		Odnos signal/šum	35 dB	
		Frekvencijski odziv	100 - 1800 Hz	
[Amp]	Izlazna muzička snaga		50W + 50W	20W + 20W
	T.H.D		0.2%	
	Frekvencijski odziv		40 - 25000 Hz	
	Odnos signal/šum		80 dB	
[KASETA]	Brzina obrtaja		3000 ± 3% (MTT-111. NORMALNA BRZINA)	
	Fluktuacija visine tona		0.25% (MTT -111, JIS-WTD)	
	FF/REW trajanje premotavanja		120sec (C-60)	
	Frekvencijski raspon		250 - 8000Hz	
	Odnos signal/šum		43dB(P/B)/43dB(R/P)	
	Separacija kanala		50dB(P/B)/45dB(R/P)	
	Odnos brisanja		55dB (MTT-5511)	
[ZVUČNICI]		LXS-U550/LXS-W550	LXS-U250/LXS-W250	
	Tip		2 sistemski 2 zvučnici	
	Impedancija		6 Ω	
	Frekvencijski odziv		85 - 20000 Hz	
	Nivo zvučnog pritiska		88 dB/W (1m)	
	Prosečna ulazna snaga		50 W	
	Max. ulazna snaga		100 W	
	Dimenzije (šxvxd)		160x250x186mm	
	Težina (neto)		2.2kg	

* Dizajn i specifikacije predmet su promena bez prethodnog upozorenja.



P/NO : 3834RH0085F