



**LG**

# **KÜHL- GEFRIERKOMBINATION**

## **Bedienungsanleitung**

Bitte lesen Sie diese Bedienungsanleitung genau durch, bevor Sie das Gerät benutzen und halten Sie sie immer zur Hand, damit Sie, falls nötig, nachschlagen können.

# **FRIDGE-FREEZER**

## **User's Guide**

Please read this User's Guide carefully before operating and keep it handy for reference at all times.

# **REFRIGERATEUR- CONGELATEUR**

## **Manuel de l'utilisateur**

Lisez avec attention ce Manuel de l'utilisateur avant d'utiliser le réfrigérateur et gardez-le toujours pour toute référence.

# **KOELKAST- DIEPVRIEZERCOMBINATIE**

## **Gebruikershandleiding**

lees a.u.b. aandachtig deze gebruikershandleiding vooraleer u de koelkast gebruikt en houd ze binnen handbereik voor latere raadpleging.

## Inhaltsangabe

<b>Einführung</b>	<b>Registrierung</b> ..... <b>4</b>
	<b>Wichtige Sicherheitsmaßnahme</b> ..... <b>4</b>
	<b>Gesamtansicht</b> ..... <b>6</b>
<b>Installierung</b>	<b>Installierung</b> ..... <b>7</b>
	<b>Inbetriebnahme</b> ..... <b>7</b>
<b>Betrieb</b>	<b>Temperatureinstellung</b> ..... <b>8</b>
	<b>Schnellgefrieren</b> ..... <b>8</b>
	<b>Urlaub(Vacation)</b> ..... <b>9</b>
	<b>Selbsttest</b> ..... <b>9</b>
	<b>Türwarner</b> ..... <b>9</b>
	<b>Eiswürfel bereiten</b> ..... <b>9</b>
	<b>Abtauen</b> ..... <b>9</b>
<b>Hinweise Lebensmittellager- -ung</b>	<b>Im Urlaub'ebensmittel aut bewabrou</b> ..... <b>10</b>
<b>Pflege und Wartung</b>	<b>Allgemeine Hinweise / Lampe austauschen</b> ..... <b>11</b>
	<b>Reinigung</b> ..... <b>12</b>
<b>Problemlösungen</b>	<b>Problemlösungen</b> ..... <b>13</b>

## Einführung

### Einleitung

Modell- und Seriennummer finden Sie auf der Rückseite des Geräts. Diese Nummer ist nur für dieses eine Gerät bestimmt. Sie möchten bitte die gewünschte Information hier eintragen und diese Anleitung als Ankaufbeweis aufbewahren. Heften Sie den Kassenzettel hier fest.

Ankaufdatum : \_\_\_\_\_

Händler : \_\_\_\_\_

Anschrift vom Händler : \_\_\_\_\_

Telefonnummer Händler : \_\_\_\_\_

Modellnummer : \_\_\_\_\_

Seriennummer : \_\_\_\_\_

## Wichtige Sicherheitsmaßnahme

### Vorsicht

Diese Kühl-Gefrierkombination muß ordnungsgemäß anhand der Anweisungen installiert und aufgestellt werden, bevor Sie sie in Betrieb nehmen.

Um das Gerät auszuschalten niemals das Stromkabel ziehen. Nehmen Sie den Stecker immer fest in die Hand und ziehen den Stecker gerade aus der Steckdose heraus.

Wenn Sie den Kühlschrank verschieben, achten Sie darauf, daß das Kabel nicht eingeklemmt oder beschädigt wird.

Wenn Ihre Kühl-Gefrierkombination in Betrieb ist, sollten Sie die kalten Flächen im Gefrierteil nicht berühren, insbesondere nicht mit nassen oder feuchten Händen. Sonst könnte die Haut an diesen extrem kalten Flächen festfrieren.

## Wichtige Sicherheitsanweisungen

### Vorsicht

Ziehen Sie den Netzstecker, bevor Sie die Kühl-Gefrierkombination saubermachen.

Sie dürfen das Netzkabel nie beschädigen, stark knicken, ziehen, oder aufwickeln, weil Schadstellen Feuer oder einen Stromschlag verursachen können.

Lagern Sie niemals Glasbehälter im Gefriereteil, weil die Behälter platzen können, wenn der Inhalt gefriert.

### Benutzen Sie kein Verlängerungskabl

### Zugänglichkeit des Versorgungssteckers

### Das Netzkabel erneuern

### Gefahr

Schließen Sie die Kühl-Gefrierkombination nach Möglichkeit an eine nur für das Gerät bestimmte Steckdose an, um so eine Überbelastung zu vermeiden.

Der Versorgungsstecker des Kühlschranks mit Gefrierabteil sollte in einfach zugängliche Position für schnelle Abschaltung im Notfall gelegt werden.

Falls das Stromkabel Schadstellen aufweist, muss es durch ein Spezialkabel vom Lieferanten oder dessen Vertreter ersetzt werden, um einer Gefahr zu entgehen.

Kinder können sich beim Spielen mit dem Kühlschrank einsperren. Bevor Sie den alten Kühl- oder Gefrierschrank entsorgen: Tür abmontieren.

Lassen Sie die Abstellflächen an ihrem Platz, damit Kinder beim Spielen nicht leicht hineinklettern können.

### Nicht lagern

Lagern Sie kein Benzin oder andere leicht entflammbare Gase oder Flüssigkeiten in der Nähe vom Gerät oder von anderen Geräten.

### Erdung (Erde)

Bei einem elektrischen Kurzschluß kann die Erdung das Risiko von einem Stromschlag reduzieren, weil hierdurch der Strom abgeführt werden kann. Um einen eventuellen Stromschlag zu vermeiden, muß dieses Gerät geerdet werden. Unsachgemäße Benutzung vom Erdungsstecker kann einen Stromschlag auslösen. Wenden Sie sich an einen qualifizierten Elektroinstallateur oder Reparaturwerkstatt, falls die Erdungsanweisungen nicht vollständig verstanden wurden oder Sie nicht sicher sind, ob die Anlage ordnungsgemäß geerdet ist.

### ⚠ Warnung

- ⚠ Halten Sie Ventilationsöffnungen in der Geräteeinschließung oder in der eingebauten Struktur, frei vom Hindernis.
- ⚠ Benutzen Sie nicht maschinelle Einrichtungen, oder andere Mittel zum Beschleunigen des Enteisungsprozesses, anders als die, die durch Hersteller empfohlen werden.
- ⚠ Beschädigen Sie den Stromkreis des Kühlmittels nicht.
- ⚠ Benutzen Sie keine elektrische Geräte innerhalb der Nahrungsmittelspeicherfächer des Gerätes, wenn sie nicht von der Art sind, die durch den Hersteller empfohlen wird.
- ⚠ Das Durchbrennengas des Kühlmittels und der Isolierung, das im Gerät benutzt wird, benötigen spezielles Beseitigungsverfahren. Bei der Beseitigung, bitte beraten Sie sich mit Service-Vertreter oder einer ähnlich berechtigten Person.

## Gesamtübersicht

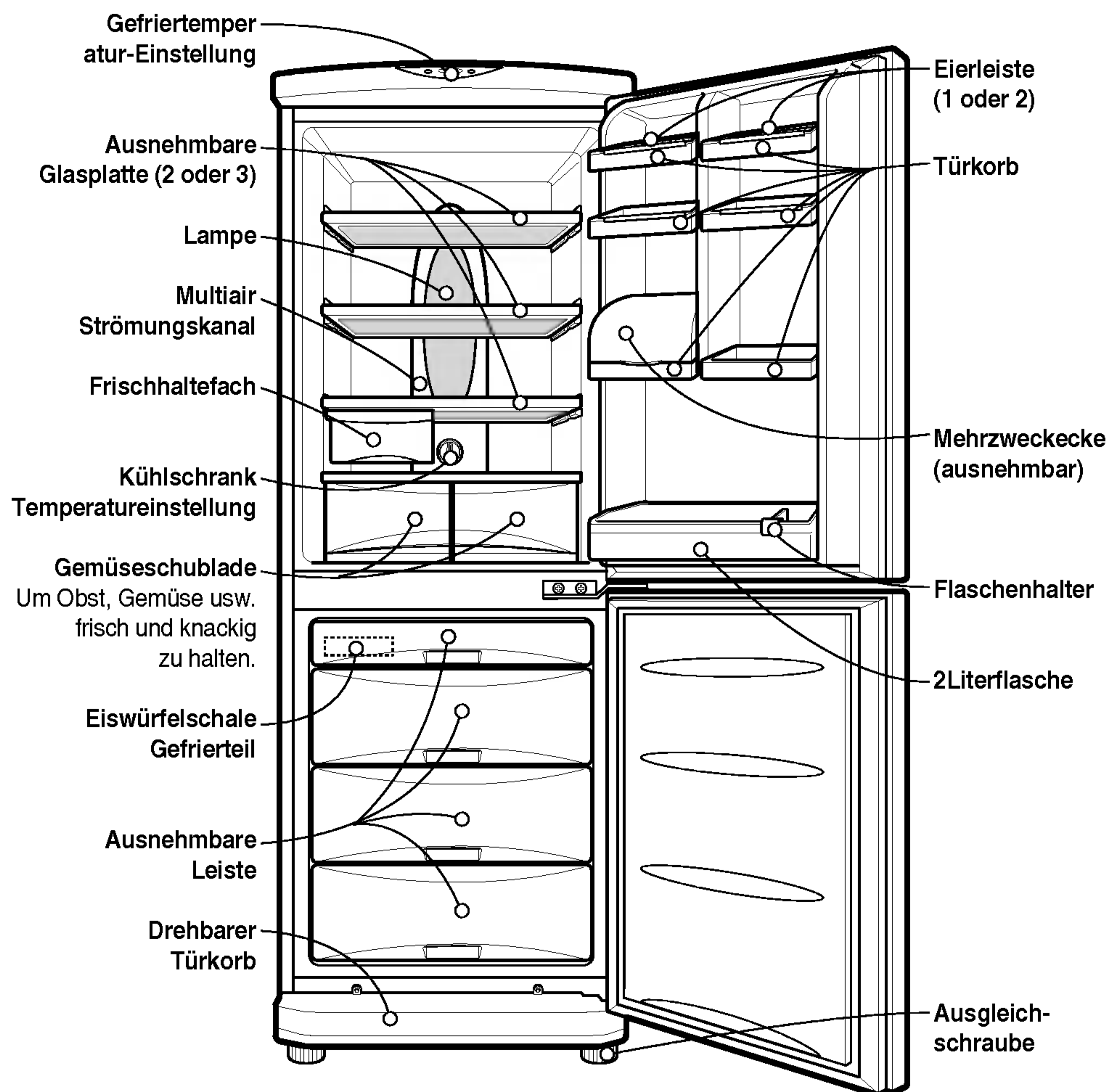



### Note

Falls bei Ihrem Gerät nicht alle Teile vorhanden sind, handelt es sich eventuell um Teile anderer Modelle.

## Installaterung

### Installaterung

1. Wählen Sie den richtigen Aufstellort.  
Stellen Sie Ihre Kühl-Gefrierkombination da hin, wo Sie sie bequem benutzen können.
2. Stellen Sie das Gerät nicht in der Nähe von Heizkörpern, direktem Sonnenlicht oder in einem Feuchten Raum.
3. Sie müssen eine ausreichende Luftzirkulation um Ihrer Kühl-Gefrierkombination herum gewährleisten, damit diese einwandfrei funktionieren kann. Falls Sie das Gerät in eine Nische stellen, sollte mindestens 5 cm Freiraum über dem Gerät vorhanden sein.
4. Um Vibrationen zu vermeiden, muß das Gerät in horizontale Lage gebracht werden. Falls nötig, benutzen Sie die Regulierschrauben um eventuelle Unebenheiten im Boden auszugleichen.  
Die Vorderseite sollte etwas höher als die Rückseite stehen, damit die Tür sich leichter schließen läßt.  
Die Regulierschrauben können mühelos verstellt werden, wenn Sie das Gehäuse leicht kippen.  
Drehen Sie diese Schrauben im Gegenuhrzeigersinn (  ) um das Gerät höher zu stellen, im Uhrzeigersinn (  ) um es niedriger zu stellen.
5. Reinigen Sie Ihre Kühl-Gefrierkombination gründlich und entfernen den Schmutz, der sich während des Transports angesammelt hat.
6. Bringen Sie Eiswürfelschale usw. an ihren Platz.  
Diese Zubehörteile sind insgesamt separat verpackt, damit sie beim Transport nicht beschädigen.
7. Verbinden Sie das Netzkabel (oder den Stecker) mit der Steckdose. Benutzen Sie die gleiche Steckdose nicht zusätzlich auch für andere Geräte.

### Inbetriebnahme

Wenn Ihre Kühl-Gefrierkombination installiert ist, braucht diese etwa 2-3 Stunden um die übliche Kühltemperatur zu erreichen, bevor Sie die frischen oder tiefgekühlten Lebensmittel einordnen können.  
Falls der Stecker gezogen wurde, kann es 5 Minuten dauern, bevor die Kühlung wieder einschaltet.  
Ihre Kühl-Gefrierkombination ist jetzt betriebsbereit.

# Betrieb

## Temperatureinstellung

Ihre Kühl-Gefrierkombination hat zwei Temperaturwähler um die Temperatur im Kühlschrank und im Gefrierteil einzustellen.

### Kühlschrank

- Stellen Sie den TEMP. CONTROL zuerst auf "4", und wählen Sie später die von Ihnen gewünschte Temperatur.

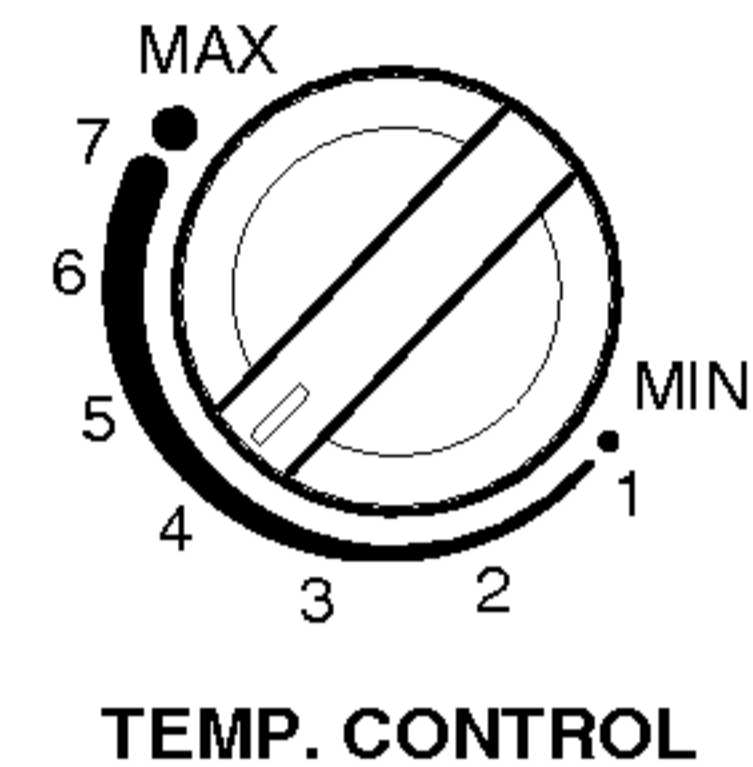

- Wenn Sie die Temperatur nur etwas höher oder niedriger wünschen, drehen Sie den Regelknopf auf MIN oder MAX. Wenn der umliegende Temperatur niedrig ist, einstellen Sie dem Thermostat des Kühlschranks zum 'MIN'.

### Gefrierteil

- Der Temperaturwähler vom Gefrierteil befindet sich oben auf der Kühl-Gefrierkombination. Stellen Sie die Gefriertemperatur zuerst auf die mittlere Einstellung. Wenn Sie den Gefriertemperaturknopf eindrücken, können Sie die Gefriertemperatur wählen anhand der Lämpchen die aufleuchten. (es gibt 5 Stufen, 5 Lämpchen = niedrigste Temperatur.)
- Wenn Sie die Kühl-Gefrierkombination in Betrieb nehmen oder den Stecker in die Steckdose stecken, wird automatisch die mittlere Einstellung gewählt.

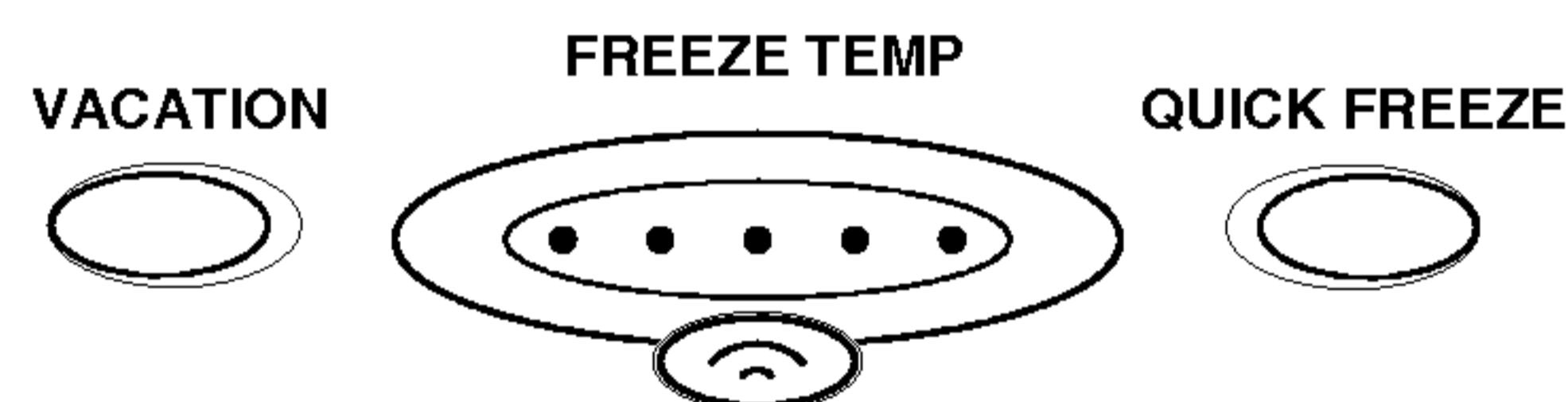

### Schnellgefriervorgang

- Diese Funktion ist zum Schnellgefrieren der Lebensmittel gedacht. Drücken Sie QUICK FREEZE einmal, damit der Schnellgefriervorgang bei Aufleuchten der Kontrolllampe beginnt. Der Schnellgefriervorgang dauert etwa drei Stunden. Wenn der Vorgang beendet ist, schaltet sich automatisch wieder Normalbetrieb ein. Wenn Sie den Schnellgefriervorgang abbrechen wollen, drücken Sie den QUICK FREEZE Knopf nochmals ein, die Lampe erlischt, der Schnellgefriervorgang wird abgebrochen und der Kühlschrank funktioniert wieder im Normalbetrieb.



**Urlaub (Vacation)**

Wenn Sie die Taste "VACATION" drücken, wird diese Betriebsart aktiviert mit der Lampe EIN und falls Sie die Taste erneut drücken, schaltet sie sich wieder aus. Für eine bessere Wirkung sollten Sie TEMP.CONTROL auf "MIN" einstellen. Mit dieser Funktion wird die Kühl-Gefrierkombination in Energiesparmodus betrieben, damit, wenn Sie z.B. im Urlaub sind, der Stromverbrauch soweit wie möglich reduziert wird.

**Selbsttest**

Mit dieser Funktion können Sie prüfen, ob Betriebsstörungen vorliegen. Falls Sie meinen, daß es ein Problem mit Ihrer Kühl-Gefrierkombination gibt, drücken Sie den Temperaturwahlknopf:

- Falls die Anzeigelämpchen auf und ab bewegen, liegt kein Problem mit Ihrer Kühl-Gefrierkombination vor.
- Falls die Lämpchen nicht auf und ab bewegen, lassen Sie bitte den Stecker in der Steckdose und wenden Sie sich an den nächsten Kundendienst.

**Türwarnung**

Wenn der Tur des Kühlraums für eine Weile geöffnet gelassen wird, klingt die Warnung.

**Eiswürfel machen**

- Um Eiswürfel zu machen, füllen Sie die Eiswürfelschale bis zum Strich mit Wasser und stellen Sie die Schale in das Gefrierteil.
- Falls Sie die Eiswürfel schnell benötigen, drücken Sie den SCHNELLGEFRIER-Knopf ein.
- Um die Würfel herauszunehmen, halten Sie die Schale an den Griffen fest und drehen vorsichtig.

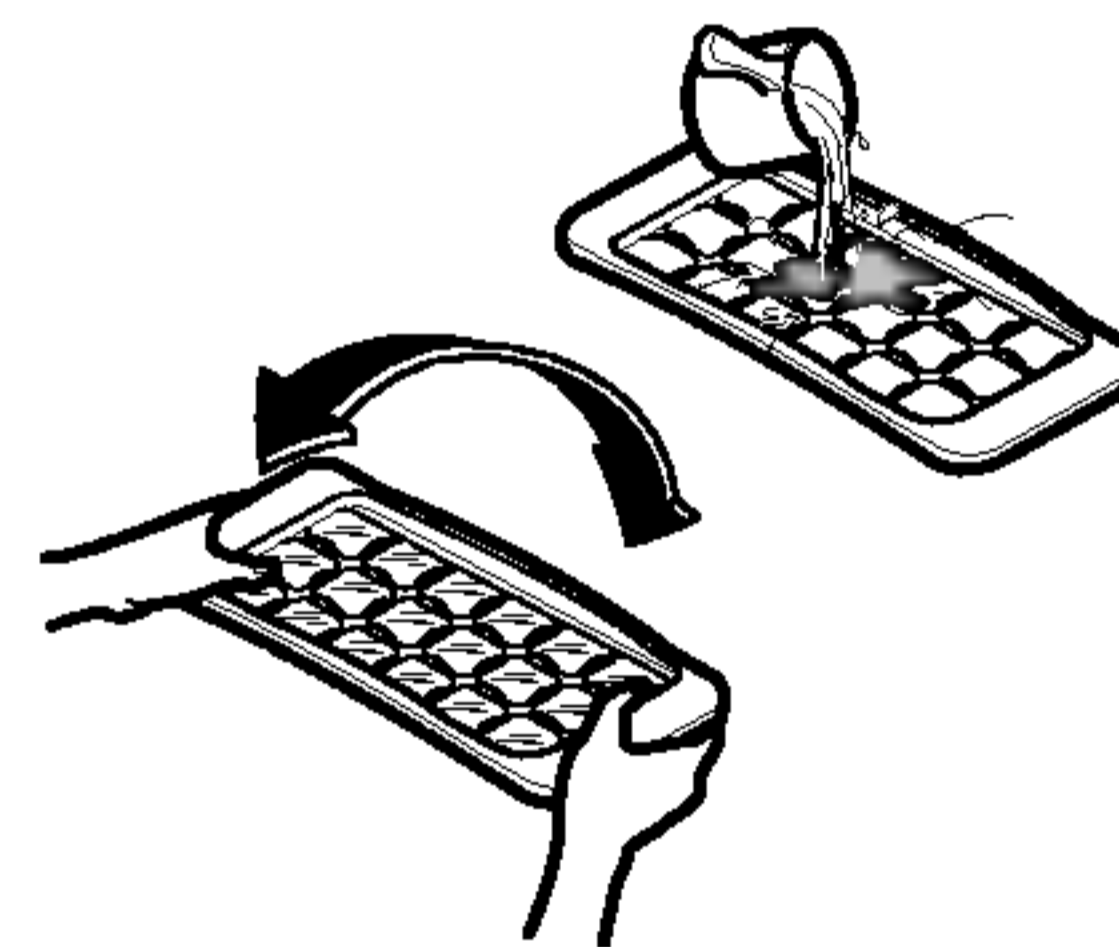
**Tip**

Um die Eiswürfel leicht herausnehmen zu können, lassen Sie Wasser über die Schale laufen, bevor Sie die Schale drehen.

**Abtauen**

Der Kühlraum taut vollautomatisch ab. Das Abtauwasser wird in der Ablaufrinne aufgefangen und verdunstet automatisch.



## Lebensmittel lagern

# Im Urlaub Lebensmittel aut bewahren

- Lagern Sie keine Lebensmittel ein die bei niedrigen Temperaturen leicht verderblich sind, wie z.B. Bananen oder Melone.
- Lassen Sie die Lebensmittel zuerst abkühlen, bevor Sie sie einordnen. Falls Sie heiße Speisen in die Kühl-Gefrierkombination hineintun, könnten hierdurch schon vorhandene Lebensmittel verderben und haben Sie außerdem eine hohe Stromrechnung.
- Lagern Sie die Lebensmittel in einem Behälter mit Deckel ein, damit keine Flüssigkeit verdunstet und Geschmack und Nährwert erhalten bleiben.
- Stellen Sie keine Lebensmittel vor den Entlüftungsschlitzen. Die Kalte Luft muß frei zirkulieren können um eine gleichmäßige Temperatur in der Kühl-Gefrierkombination zu gewährleisten.
- Öffnen Sie die Tür nicht zu oft. Durch das Öffnen kommt warme Luft in die Kühl-Gefrierkombination herein, wodurch die Innentemperatur sich erhöht.
- Stellen Sie nichts in der Nähe vom Temperaturregler, damit Sie den Regler problemlos bedienen können.
- Lagern Sie nie zu viele Lebensmittel in der Tür, weil die dann nicht richtig schließt.
- Lagern Sie keine Glasflaschen im Gefrierteil – diese könnten platzen, wenn der Inhalt gefriert.
- Frieren Sie aufgetaute Lebensmittel nicht wieder ein. Hierdurch gehen Geschmack und Nährwert verloren.

## Lebensmittel lagern

Wenn die Kühl-Gefrierkombination an einer warmen, feuchten Stelle steht, Sie die Tür oft öffnen oder viel Gemüse hineinlegen, können sich Wasserperlen bilden, was aber keinen Einfluß auf das Funktionieren hat. Entfernen Sie die Wasserperlen eventuell mit einem Tuch.

## Allgemeine Hinweise

### Stromausfall

- Wenn der Strom 1-2 Stunden unterbrochen ist, schadet dies den Lebensmitteln nicht. Öffnen und schließen Sie die Tür aber nicht zu oft.

### Beim Umzug

- Nehmen Sie die Lebensmittel aus der Kühl-Gefrierkombination heraus und befestigen Sie die abgelösten Teile mit Klebstreifen.
- Drehen Sie die Regulierschrauben zurück, bevor Sie die Kühl-Gefrierkombination verschieben. Sonst können die Schrauben den Fußboden beschädigen oder wird die Kühl-Gefrierkombination sich nicht richtig verschieben lassen.

### Antikondens- Leitung

- An der Vorderseite der Kühl-Gefrierkombination und auf der Trennung zwischen Kühlschranks- und Gefrierenteil befindet sich eine Antikondenzleitung um die Bildung von Wassertropfen zu vermeiden.
- Insbesondere nach der Installierung oder wenn die Raumtemperatur hoch ist, kann die Kühl-Gefrierkombination warm werden. Dies ist aber völlig normal.

Antikondens-  
Leitung

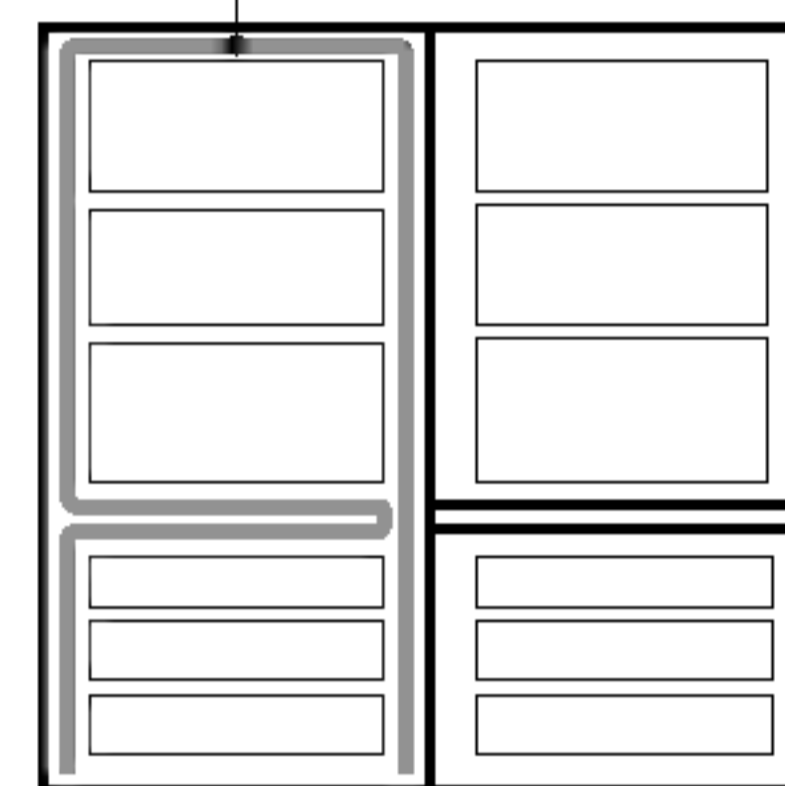

## Lampe auswechseln

1. Ziehen Sie den Stecker aus der Steckdose heraus.
2. Entfernen Sie die Ablageplatten.
3. Um das Lampengehäuse zu entfernen, stecken Sie einen Schraubenzieher oder ähnliches unter das Gehäuse und ziehen Sie es vorsichtig nach vorne.
4. Drehen Sie die Lampe im Gegenuhrzeigersinn.
5. Verfahren Sie in entgegengesetzter Reihenfolge um die Lampe wieder zu installieren. Die neue Lampe muß mit der Originallampe übereinstimmen.

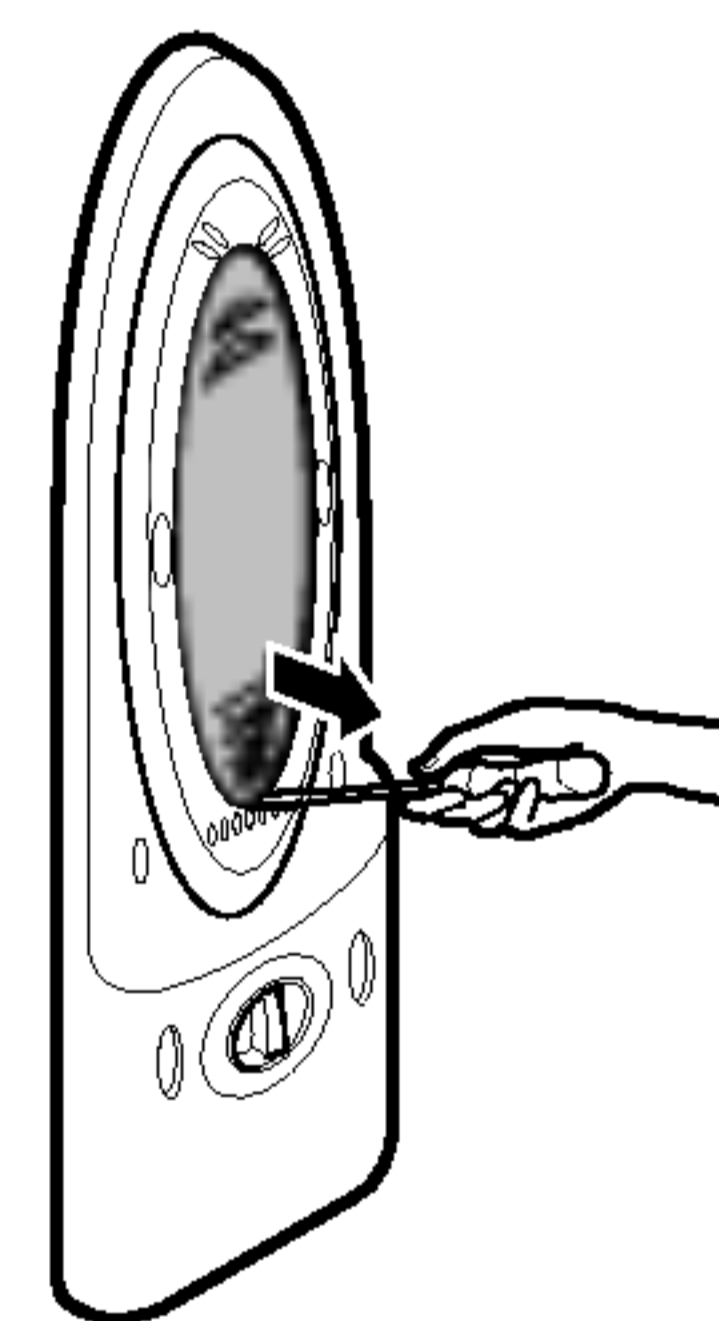

## Pflege und Wartung

### Reinigung

#### Bevor Sie das Gerät reinigen

Unbedingt den Netzstecker ziehen.

#### Außen

Reinigen Sie die Außenseite von der Kühl-Gefrierkombination mit einem weichen Tuch mit warmem Wasser oder einem flüssigen Reinigungsmittel. Wenn Sie ein Reinigungsmittel benutzen, wischen Sie mit einem sauberen nassen Tuch nach.

#### Innen

Wie oben.

#### Nach der Reinigung

Achten sie darauf, daß das Netzkabel keine Schadhstellen aufweist, der Stecker nicht überhitzt ist und der Stecker fest in der Steckdose sitzt.

#### **Warnung**

Das Gerät muß, nachdem es mit Wasser gereinigt wurde, unbedingt mit einem Tuch trockengerieben werden.

Benutzen Sie kein Scheuermittel, Petroleum, Benzin, Verdünner, Chlorhydratsäure, kochendes Wasser, grobe Bürsten usw, da hierdurch Teile der Kühl-Gefrierkombination beschädigen könnten.

#### Entsorgung von Altgeräten

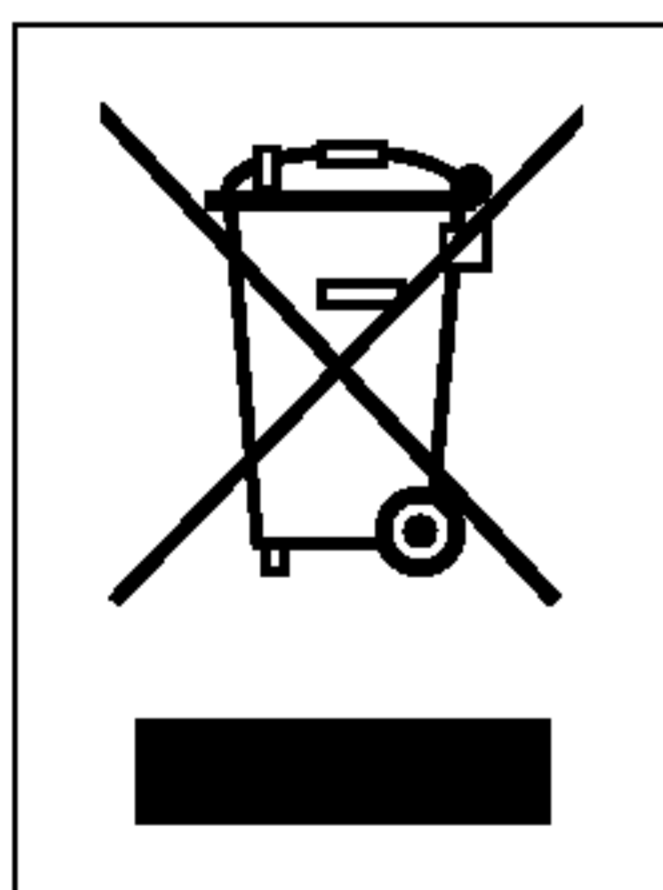

1. Wenn dieses Symbol eines durchgestrichenen Abfalleimers auf einem Produkt angebracht ist, unterliegt dieses Produkt der europäischen Richtlinie 2002/96/EC.
2. Alle Elektro- und Elektronik-Altgeräte müssen getrennt vom Hausmüll über dafür staatlich vorgesehenen Stellen entsorgt werden.
3. Mit der ordnungsgemäßen Entsorgung des alten Geräts vermeiden Sie Umweltschäden und eine Gefährdung der persönlichen Gesundheit.
4. Weitere Informationen zur Entsorgung des alten Geräts erhalten Sie bei der Stadtverwaltung, beim Entsorgungsamt oder in dem Geschäft, wo Sie das Produkt erworben haben.

## Problemlösungen

**Schauen Sie auf dieser Liste nach, bevor Sie den Kundendienst anrufen.  
So sparen Sie Zeit und Geld.  
Diese Liste enthält normale Vorfälle, die nicht auf Herstellungs- oder Materialfehler vom Gerät zurückzuführen sind.**

### Problem

### Mögliche Ursachen

**Kühl-  
Gefrierkombination  
Funktioniert nicht**

- Stecker ist lose in der Steckdose.  
Stecken Sie den Stecker richtig in die Steckdose.
- Die Hauptsicherung ist durchgebrannt oder der Selbstauschalter ist ausgelöst.  
Schauen Sie nach u/o wechseln die Sicherung aus und schalten den Selbstauschalter wieder ein.
- Stromausfall  
Schauen Sie nach, ob die Beleuchtung funktioniert.

**Kühlschrank oder  
Gefrierteil  
Temperatur zu  
hoch**

- Temperaturwähler nicht richtig eingestellt.  
Siehe Abschnitt Temperaturwähler.
- Gerät steht in der Nähe einer Heizquelle
- Warmes Wetter und öfters Öffnen der Tür.
- Die Tür lange Zeit offen gelassen.
- Verpackung wodurch die Tür nicht richtig schließt oder Luftstrom im Gefrierteil blockiert.

**Vibrationen oder  
Klappern oder  
Abnormale  
Geräusche**

- Der Boden auf dem die Kühl-Gefrierkombination steht ist uneben oder die Kühl-Gefrierkombination steht eventuell nicht fest.  
Bringen Sie es in horizontale Lage mit der dafür bestimmten Schraube.
- Unnötige Teile im Hinterteil der Kühl-Gefrierkombination.

**Reif oder Eis  
Eiskristalle auf  
Tiefkühlgut**

- Tür ist eventuell nicht richtig zu oder Packung läßt die Tür offen stehen.
- Tür zu oft oder zu lange offen.
- Reif in der Packung ist normal.

## Problemlösungen

Problem	Mögliche Ursachen
<b>Wassertropfen auf Gehäuseoberfläche</b>	<ul style="list-style-type: none"><li>• Dies passiert normalerweise in einer feuchten Umgebung. Mit einem trockenen Handtuch abwischen.</li></ul>
<b>Feuchtigkeitsansammlung</b>	<ul style="list-style-type: none"><li>• Tür zu oft oder zu lange offen.</li><li>• Bei feuchtem Wetter kommt feuchte Luft herein beim Öffnen der Tür.</li></ul>
<b>Geruch im Kühlschrank</b>	<ul style="list-style-type: none"><li>• Lebensmittel mit starkem Geruch gut abdecken oder verpacken.</li><li>• Auf Speisereste hin kontrollieren.</li><li>• Innenseite muß gereinigt werden Siehe den Abschnitt REINIGUNG</li></ul>
<b>Tür schließt nicht richtig</b>	<ul style="list-style-type: none"><li>• Packung blockiert die Tür. Entfernen Sie die Packung, die die Tür blockiert.</li><li>• Kühl-Gefrierkombination steht uneben. Mit den Schrauben ausgleichen.</li><li>• Der Boden auf dem die Kühl-Gefrierkombination steht ist uneben oder die Kühl-Gefrierkombination steht eventuell nicht fest. Bringen Sie die Vorderseite mit Hilfe der Schrauben etwas nach oben.</li></ul>
<b>Innenbeleuchtung funktioniert nicht</b>	<ul style="list-style-type: none"><li>• Kein Strom auf der Steckdose.</li><li>• Lampe muß ausgewechselt werden. Siehe Abschnitt Lampe austauschen</li></ul>

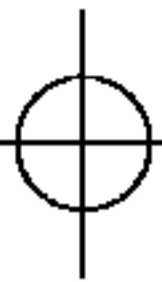

### Garantieurkunde

#### Für dieses Gerät übernehmen wir 24 Monate Garantie!

Wir verpflichten uns, während der 24-monatigen Garantiezeit Ihr Gerät kostenlos instandzusetzen bzw. Ihrem Fachhändler die Ersatzteile kostenlos zur Verfügung zu stellen, wenn es infolge eines Fabrikations- oder Materialfehlers versagen sollte. Weitergehende Ansprüche gegen uns sind ausgeschlossen. Beschädigungen durch höhere Gewalt oder auf dem Transportweg. **Im Übrigen gelten unsere umseitig aufgeführten Garantiebedingungen!**

Gerätetyp : \_\_\_\_\_

Seriennummer :

Name des Käufers : \_\_\_\_\_

Kaufdatum : \_\_\_\_\_

Stempel / Unterschrift des Fachhändlers

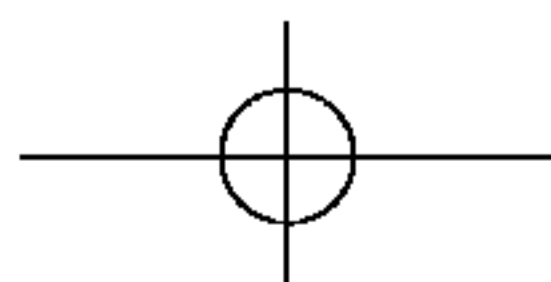
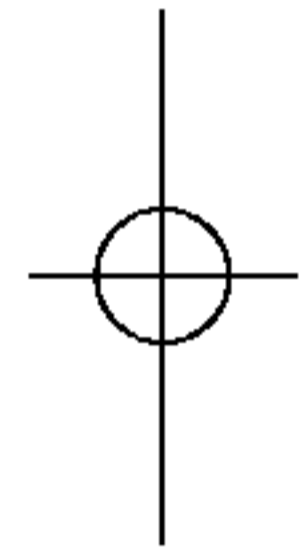
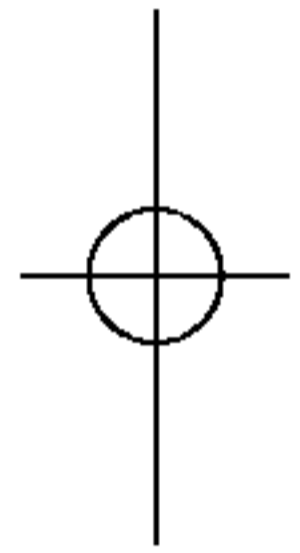

## Garantiebedingungen für Kühlschrank Kühlschränke

- 1. Die Garantiezeit beginnt** mit dem Kaufdatum und erstreckt sich über 24 Monate. Der Beginn der Garantiezeit gilt als nachgewiesen, wenn der Käufer den Kaufbeleg (Quittung / Kassenzettel) zusammen mit der vom Verkäufer ausgefüllten und unterschriebenen Garantiekarte vorlegt. Die **Seriennummer** des Produkts muß mit der eingetragenen Nummer auf der Garantiekarte übereinstimmen!
- 2. Während der Garantiezeit beheben wir** kostenlos alle Mängel, soweit sie nachweislich auf Fabrikations- oder Materialfehler zurückzuführen sind.
- 3. Ausgeschlossen von der Garantie** sind Schäden, die durch unsachgemäße Behandlung, Nichtbeachtung der Anleitung und betriebsbedingte Abnutzung auftreten. Ebenso erstreckt sich die Garantie nicht auf Verschleißteile und leicht zerbrechliche Schäden, die auf dem Transport Entstehen, gehen zu Lasten des Käufers.
- 4. Die Entscheidung über Reparatur, Austausch oder Ersatz** bleibt bei uns. Ausgetauschte oder ersetzte Teile gehen in unser Eigentum über. Durch Reparatur oder Teileersatz wird die ursprüngliche Garantiezeit nicht verlängert!
- 5. Der Garantieanspruch erlischt**, sobald Personen in das Gerät eingreifen, die von LG Electronics nicht für den Service autorisiert sind - ebenso, sobald das Gerät zu gewerblichen Zwecken eingesetzt wird.
- 6. Heben Sie unbedingt die Originalverpackung auf**, damit das Gerät im Servicefall ohne Beschädigungen transportiert werden kann.
- 7. Wenden Sie sich im Garantiefall** an Ihren Fachhändler oder an eines unserer autorisierten Servicecenter.
- 8. Weitergehende Ansprüche sind ausgeschlossen!** Sollten Teile dieser Bestimmungen unwirksam sein, so gelten sie sinngemäß. Die Wirksamkeit der übrigen Bestimmungen wird hiervon nicht berührt.

LG Electronics Deutschland GmbH  
Hot-line : 01805-473784 (12 Cent/Min.)

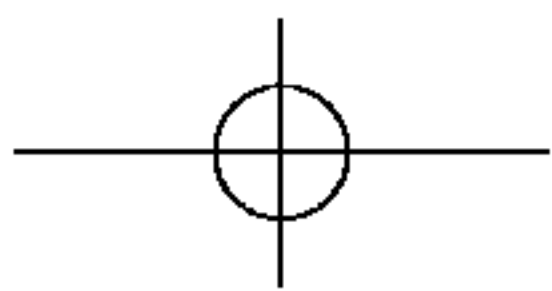

Memo

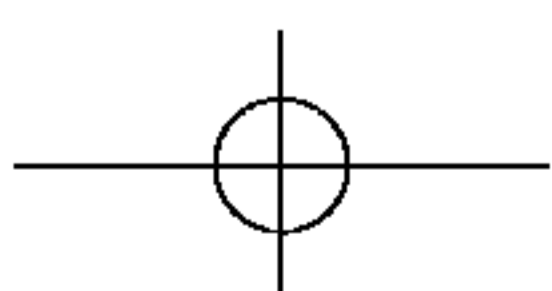
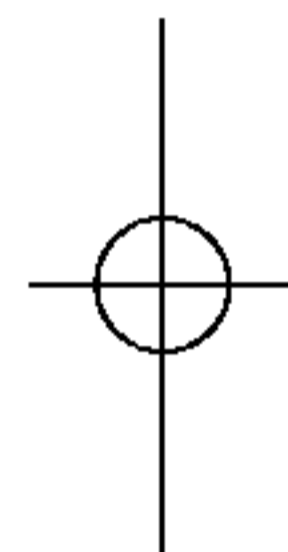
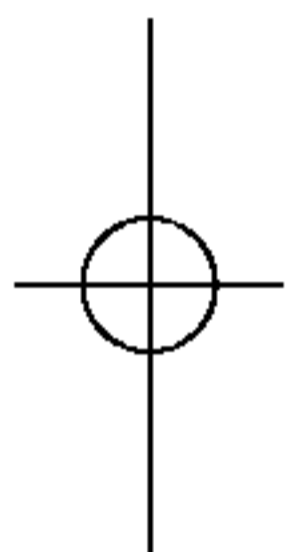



## Electrical Connections

### (In the UK Only)

#### Important

The wires in this mains lead are coloured in accordance with the following code:

**GREEN AND YELLOW: EARTH**  
**BLUE: NEUTRAL**  
**BROWN: LIVE**

This appliance must be earthed

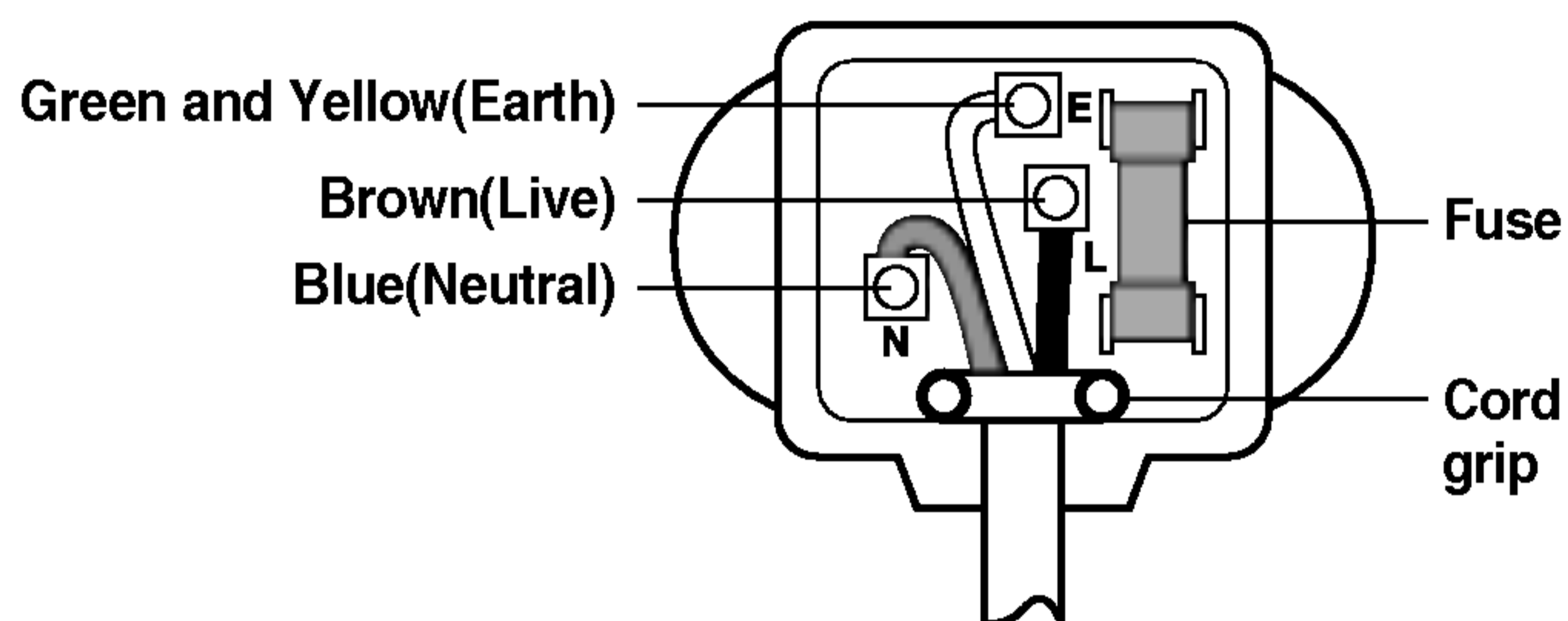

As the colours of the wires in the mains lead of this apparatus may not correspond with the coloured markings identifying the terminals in your plug, proceed as follows:

The wire which is coloured Green and Yellow must be connected to the terminal in the plug which is marked with the letter E or by the earth symbol( $\equiv$ ) or coloured Green or Green and Yellow.

The wire which is coloured Blue must be connected to the terminal which is marked with the letter N or coloured Black.

The wire which is coloured Brown must be connected to the terminal which is marked with the letter L or coloured Red.

If a 13 amp(BS 1363) plug is used, fit a 13 amp BS 1362 fuse.

## Table of Contents

<b>Introduction</b>	<b>Registration</b> ..... <b>20</b>
	<b>Important Safety Instruction</b> ..... <b>20</b>
	<b>Identification of Parts</b> ..... <b>22</b>
<b>Installation</b>	<b>Installation</b> ..... <b>23</b>
	<b>Starting</b> ..... <b>23</b>
<b>Operation</b>	<b>Temperature Control</b> ..... <b>24</b>
	<b>Quick Freeze</b> ..... <b>24</b>
	<b>Vacation</b> ..... <b>25</b>
	<b>Self Test</b> ..... <b>25</b>
	<b>Door Alarm</b> ..... <b>25</b>
	<b>Ice Making</b> ..... <b>25</b>
	<b>Defrosting</b> ..... <b>25</b>
<b>Suggestion On Food storage</b>	<b>Storing Food</b> ..... <b>26</b>
<b>Care and Maintenance</b>	<b>General Information</b> ..... <b>27</b>
	<b>Lamp Replacement</b> ..... <b>27</b>
	<b>Cleaning</b> ..... <b>28</b>
<b>Trouble Shooting</b>	<b>Trouble Shooting</b> ..... <b>29</b>

## Introduction

### Introduction

## Registration

The model and serial number are found on the rear of this unit. This number is unique to this unit and not available to others. You should record requested information here and retain this guide as a permanent record of your purchase. Staple your receipt here.

Date of Purchase : \_\_\_\_\_

Dealer Purchased From : \_\_\_\_\_

Dealer Address : \_\_\_\_\_

Dealer Phone No. : \_\_\_\_\_

Model No. : \_\_\_\_\_

Serial No. : \_\_\_\_\_

## Important Safety Instruction

### Precaution

This fridge-freezer must be properly installed and located in accordance with the Installation Instruction before it is used.

Never unplug your fridge-freezer by pulling on the power cord. Always grip plug firmly and pull straight out from the outlet.

When moving your appliance away from the wall, be careful not to roll over or damage the power cord.

After your fridge-freezer is in operation, do not touch the cold surfaces in the freezer compartment, particularly when hands are damp or wet. Skin may adhere to these extremely cold surfaces.

## Important Safety Instruction

### Precaution

Pull out the power plug prior to cleaning the fridge-freezer. Never damage, severely bend, pull out, or twist the power cord because power cord damage may cause a fire or electronic shock. Never place glass products in the freezer because they may be broken when their inner contents are frozen.

### Don't Use an Extension Cord

If possible, connect the fridge-freezer to its own individual electrical outlet to prevent it and other appliances or household lights from causing an overload.

### Accessibility of Supply Plug

The supply plug of the refrigerator-freezer should be placed in easy accessible position for quick disconnection in emergency.

### Supply Cord Replacement

If the supply cord is damaged, it must be replaced by the manufacturer or its service agent or a similarly qualified person in order to avoid a hazard.

### Danger

Risk of child entrapment.  
Before you throw away your old refrigerator or freezer:  
Take off the doors.  
Leave the shelves in place so that children may not easily climb inside.

### Don't store

Don't store or use gasoline or other flammable vapors and liquids in the vicinity of this or any other appliance.

### Grounding (Earthing)

In the event of an electric short circuit, grounding (earthing) reduces the risk of electric shock by providing an escape wire for the electric current. In order to prevent possible electric shock, this appliance must be grounded. Improper use of the grounding plug can result in an electric shock. Consult a qualified electrician or service person if the grounding instructions are not completely understood, or if you have doubts on whether the appliance is properly grounded.

### ⚠Warning

- ⚠ Keep ventilation openings, in the appliance enclosure or in the built-in structure, clear of obstruction.
- ⚠ Do not use mechanical devices or other means to accelerate the defrosting process, other than those recommended by the manufacturer.
- ⚠ Do not damage the refrigerant circuit.
- ⚠ Do not use electrical appliances inside the food storage compartments of the appliance, unless they are of the type recommended by the manufacturer.
- ⚠ The refrigerant and insulation blowing gas used in the appliance require special disposal procedures. When disposal, please consult with service agent or a similarly qualified person.

## Identification of Parts

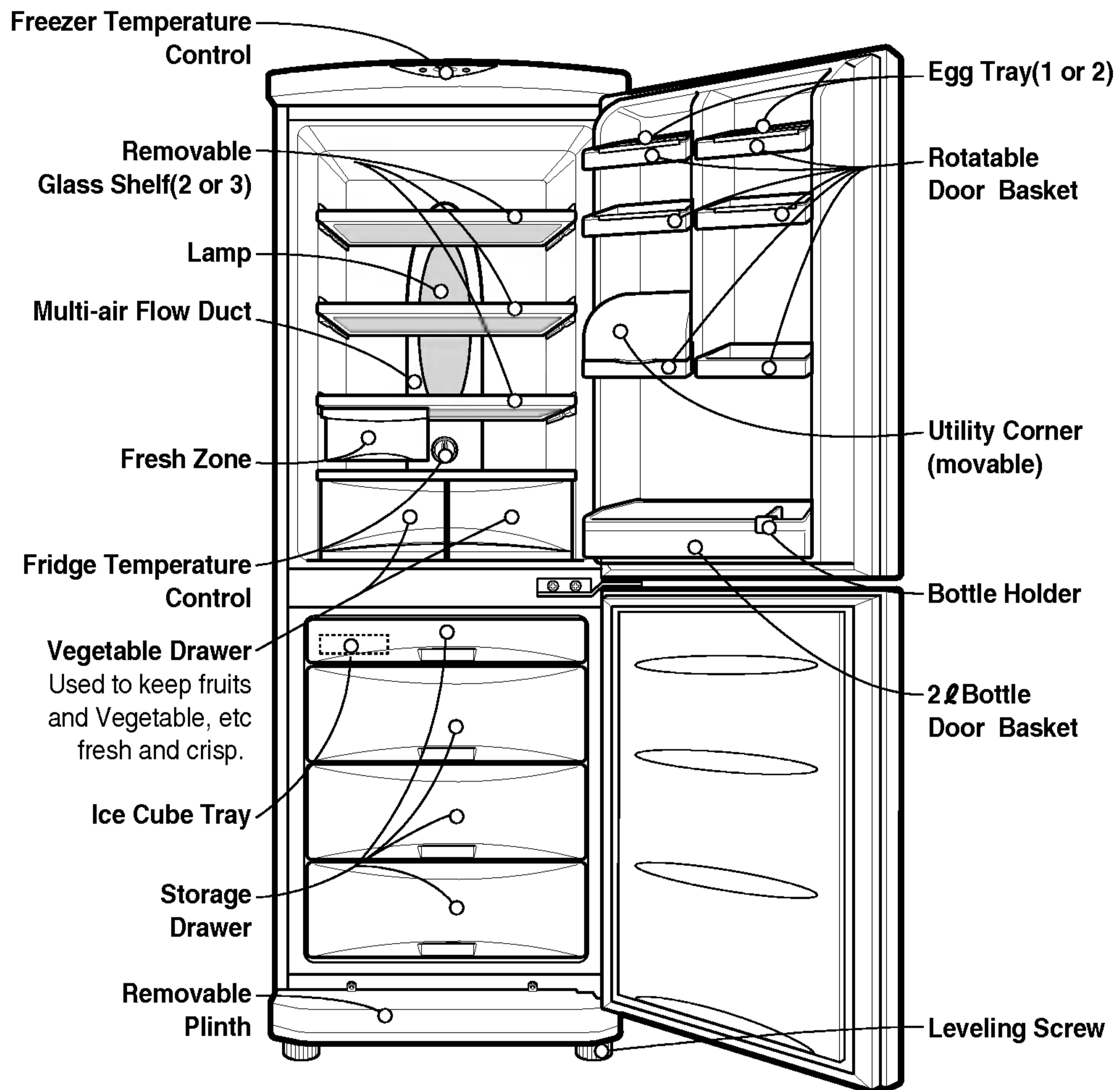



**Note**

If you found some parts missing from your unit, they may be parts only used in other models.

## Installation

### Installation

1. Select a good location.  
Place your fridge-freezer where it is easy to use.
2. Avoid placing the unit near heat sources, direct sunlight or moisture.
3. There must be proper air circulation around your fridge-freezer to keep it operating efficiently.  
If your fridge-freezer is placed in a recessed area in the wall, allow at least 2 inches(5 cm) above.
4. To avoid vibration, the unit must be leveled.  
If required, adjust the leveling screws to compensate for the uneven floor.  
The front should be slightly higher than the rear to aid in door closing.  
Leveling screws can be turned easily by tipping the cabinet slightly.  
Turn the leveling screws counterclockwise(  ) to raise the unit, clockwise(  ) to lower it.
5. Clean your fridge-freezer thoroughly and wipe off all dust accumulated during shipping.
6. Install accessories such as ice cube box, etc., in their proper places.They are packed together to prevent possible damage during shipment.
7. Connect the power supply cord (or plug) to the outlet.  
Don't double up with other appliances on the same outlet.

### Starting

When your fridge-freezer is installed, allow it 2-3 hours to stabilize at normal operating temperature prior to filling it with fresh or frozen foods.

If power plug is disconnected, allow 5 minutes delay before restarting.

Your fridge-freezer is now ready for use.

## Operation

### Temperature Control

Your fridge-freezer has two controls that let you regulate the temperature in the fridge and freezer compartments.

#### Fridge

- Initially set the TEMP. CONTROL at "4". Then adjust the compartment temperature according to your desire.

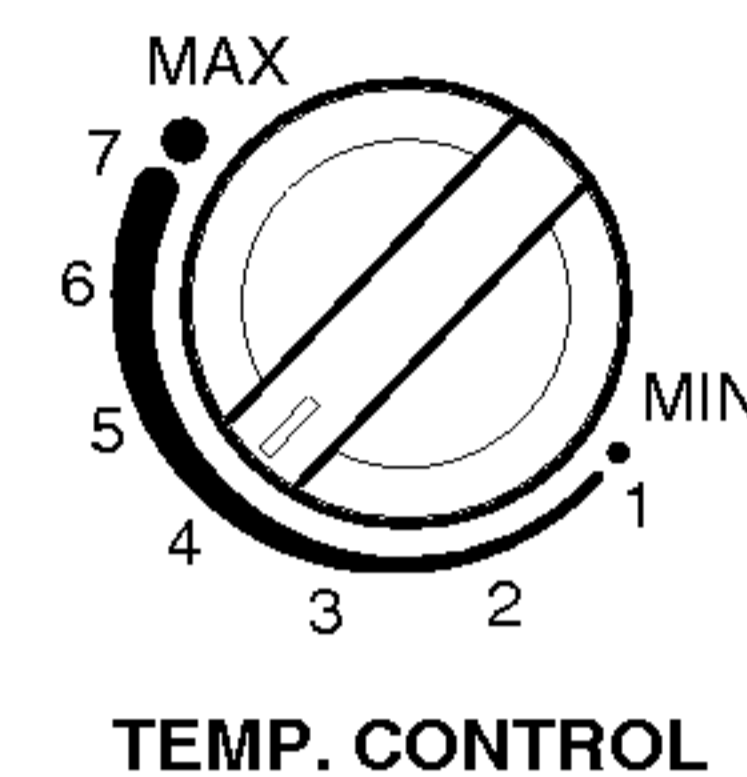

- If you want an inside temperature slightly less cold or colder, turn the knob towards MIN or MAX, respectively. When the surrounding temperature is low, adjust the TEMP. CONTROL 'MIN'.

#### Freezer

- Freezer temperature control is on the top of the fridge-freezer. Initially set the Freeze Temp at mid-point. By pressing the Freezer Temp button, you can adjust the temperature of the Freezer as indicated by the numbers of lamps lit. (the setting is composed of five steps, 5 lamps lit indicates coldest.)

- When you starting the Fridge-Freezer or connecting the power plug to the outlet, temperature setting is automatically set to the mid-point.

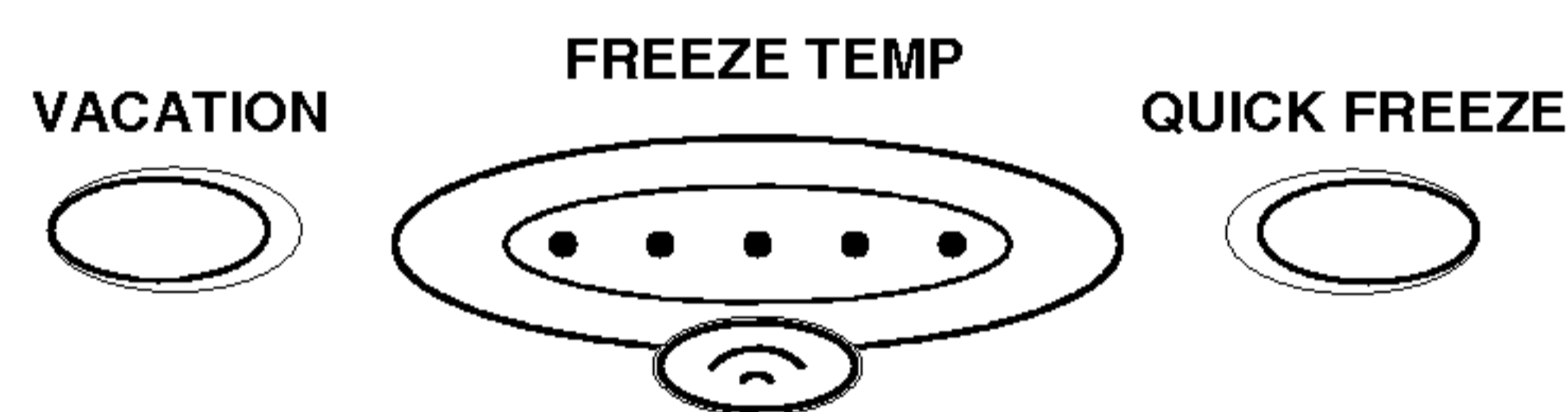

#### Quick Freeze

- This function is used when you want to freeze the foods quickly. Press the 'QUICK FREEZE' button once, and then the quick freeze operation starts with the lamp lit.

The quick freeze operation takes about 3 hours.

When its operation ends, it automatically returns to the normal state.

If you want to stop the quick freeze operation, press the 'QUICK FREEZE' button once more, the lamp goes out, and the quick freeze operation stops and the refrigerator returns to the normal state.

#### QUICK FREEZE

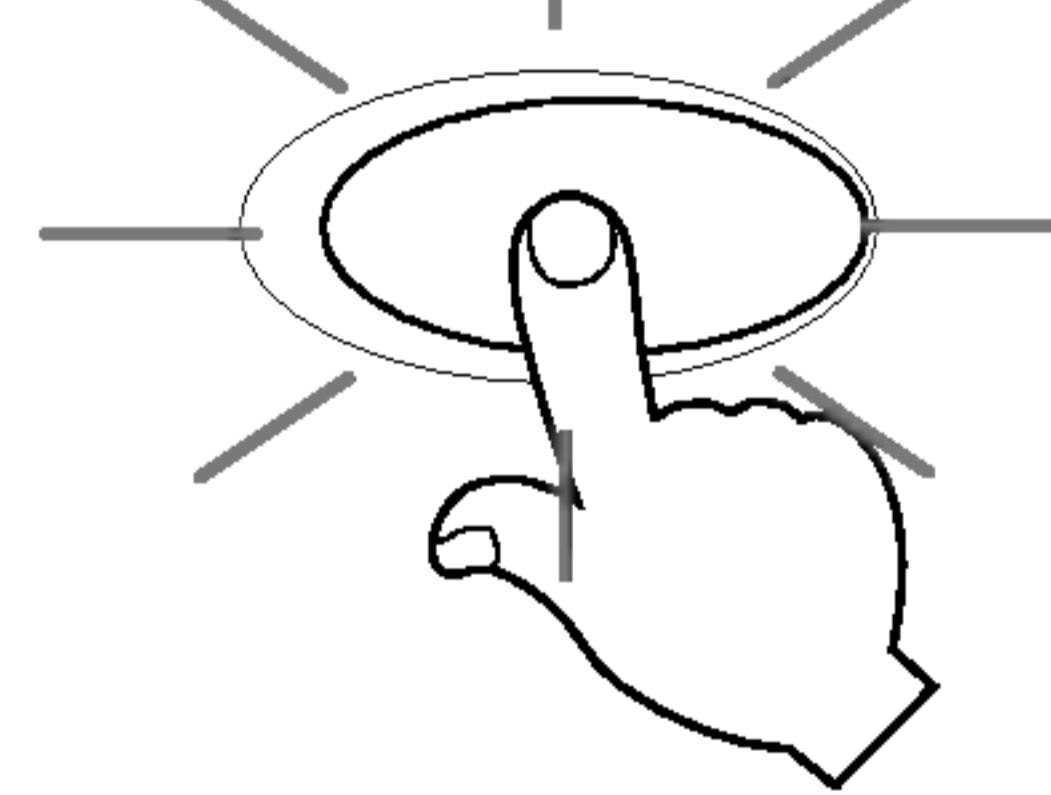

## Vacation

This function makes the fridge-freezer work in a power saving mode which is useful for when you are away on holiday, by reducing energy consumption as much as possible. Pressing 'VACATION' starts operation with lamp ON and pressing it again stops the operation. For better functioning, you should set the TEMP. CONTROL to "MIN".



## Self Test

This function allows you to check for operational problems. If you think you have a problem with your fridge-freezer, then press the temperature control button:

- If the indicate lights move up or down, then there is no problem with your fridge-freezer.
- If the indicate lights do not move up or down, then please leave the power connected and call your nearest service agent.

## Door Alarm

When the door of the fridge is left opened for a while, the alarm sounds.

## Ice Making

- To make ice cubes, fill the ice tray to the water level and place it in the freezer.
- If ice cubes are required fast, press the 'QUICK FREEZE' button.
- To remove ice cubes, hold the tray at its ends and twist gently.

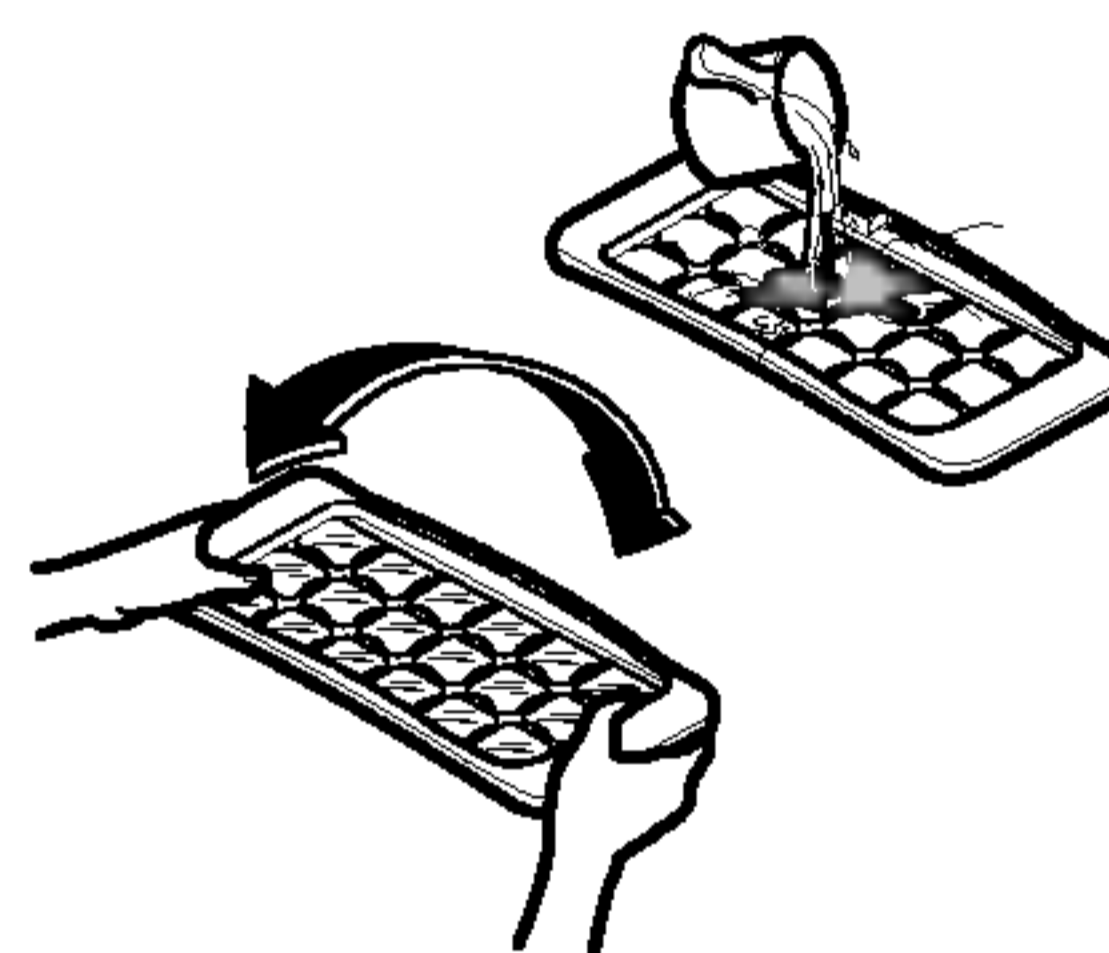

### Tip

To remove ice cubes easily, run water on the tray before twisting.

## Defrosting

Defrosting takes place automatically. The defrosting water flows down to the evaporating tray and is evaporated automatically.



## SUGGESTIONS ON FOOD STORAGE

**Storing Food**

- Do not store food which goes bad easily at low temperature, such as banana, and melon.
- Allow hot food to cool prior to storing. Placing hot food in the fridge-freezer could spoil other food, and lead to higher electric bills.
- When storing the food, use a container with a lid. This prevents moisture from evaporating, and helps food to keep its taste and nutrients.
- Do not block air vents with food. Smooth circulation of cold air keeps fridge-freezer temperature even.
- Do not open the door frequently. Opening the door lets warm air enter the fridge-freezer, and cause temperature to rise.
- To adjust the temperature control easily, do not store food near the temperature control dial.
- Never keep too many foods in door rack, as this may stop the door from fully closing.
- Do not store bottles in the freezer compartment - they may break when frozen.
- Do not refreeze food that has been thawed. This causes loss of taste and nutrition.

**Note**

If you keep the fridge-freezer in a hot, and humid place, frequently open its door or put a lot of vegetables in it, dew may form in it, which has no effect on its performance.

Remove the dew with dust cloth free from care.

## Care and Maintenance

### General Information

#### Power Failure

- 1~2 hour power failure does no harm to the foods stores. Try to avoid opening and closing the door too frequently.

#### If You Move

- Take out foods from the fridge-freezer and firmly fix the loose items with tape.
- Turn the leveling screws until they stop before moving the fridge-freezer. Otherwise the screw may scratch the floor or the fridge-freezer cannot move.

#### Anti Condensation Pipe

- The Anti-Condensation pipe is installed around the front side of fridge-freezer as well as on the partition between fridge compartment and freezer compartment to prevent dewing.

#### Anti-Condensation Pipe

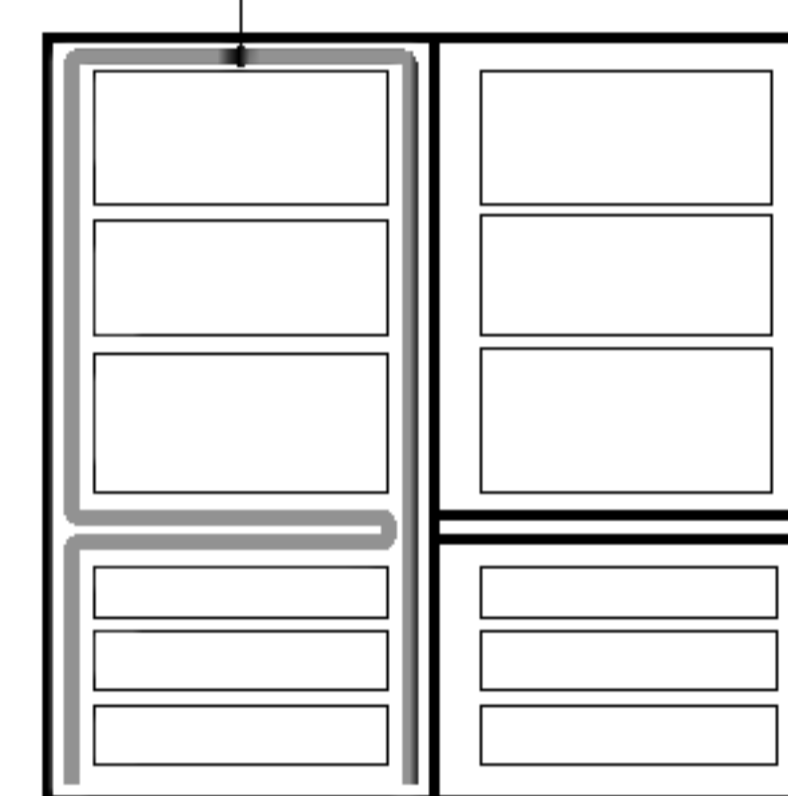

- Especially after installation or when ambient temperature is high, the fridge-freezer may feel hot, which is quite normal.

### Lamp Replacement

1. Unplug the power cord from the outlet.
2. Remove fridge shelves.
3. To remove the lamp cover, insert  $\ominus$  type driver in the underside of the lamp cover and pull it out forwards.
4. Turn the lamp counterclockwise.
5. Assemble in reverse order of disassembly.  
Replacement lamp must be the same specification as original.

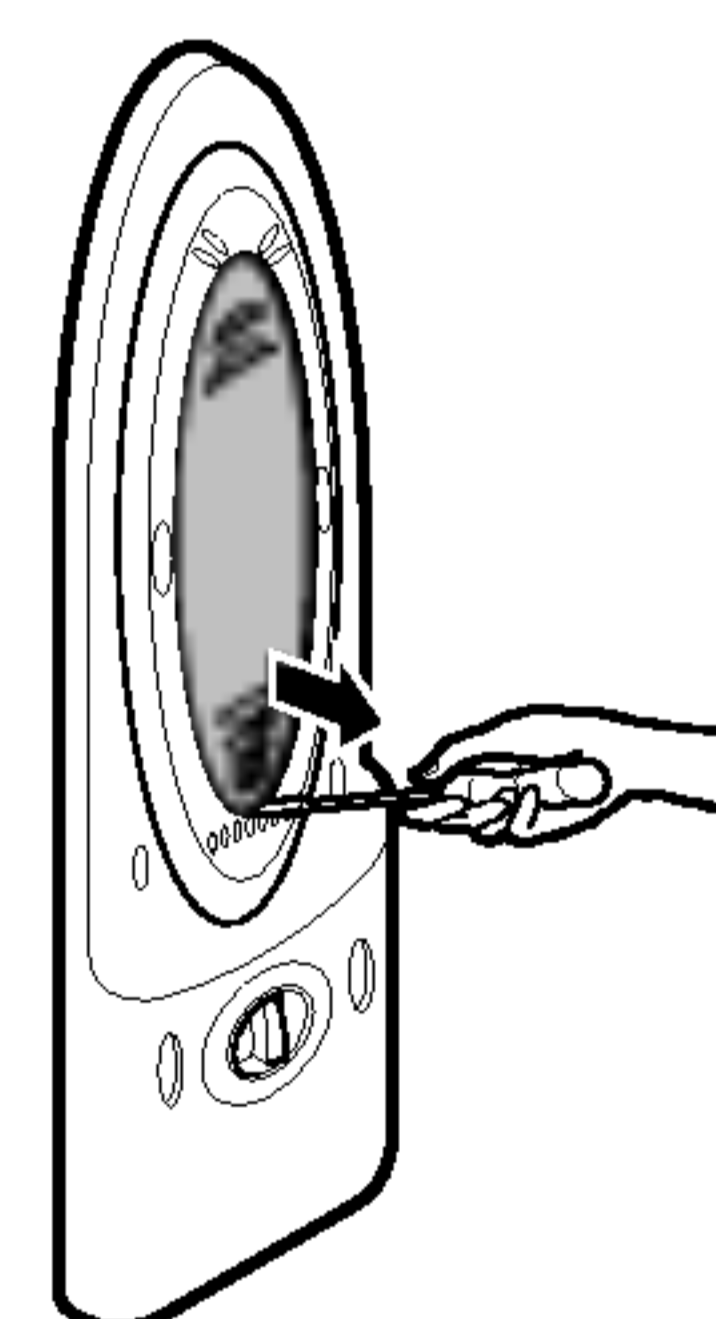

## Care and Maintenance

### Cleaning

#### Before Cleaning

Be sure to unplug the power.

#### Exterior

Clean the outside of the fridge-freezer with a soft cloth soaked with hot water or liquid detergent. If you use a detergent, be sure to wipe it with a clean wet cloth.

#### Interior

As above.

#### After Cleaning

Check that the power cord is not damaged, power plug has not overheated, and that the power plug is tightly inserted into the outlet.

#### Warning

Be sure to dry the appliance with a cloth after washing it with water.

Do not use abrasive, petroleum, benzene, thinner, hydrochloride acid, boiling water, rough brush, etc, as they may damage parts of the fridge-freezer.

#### Disposal of your old appliance

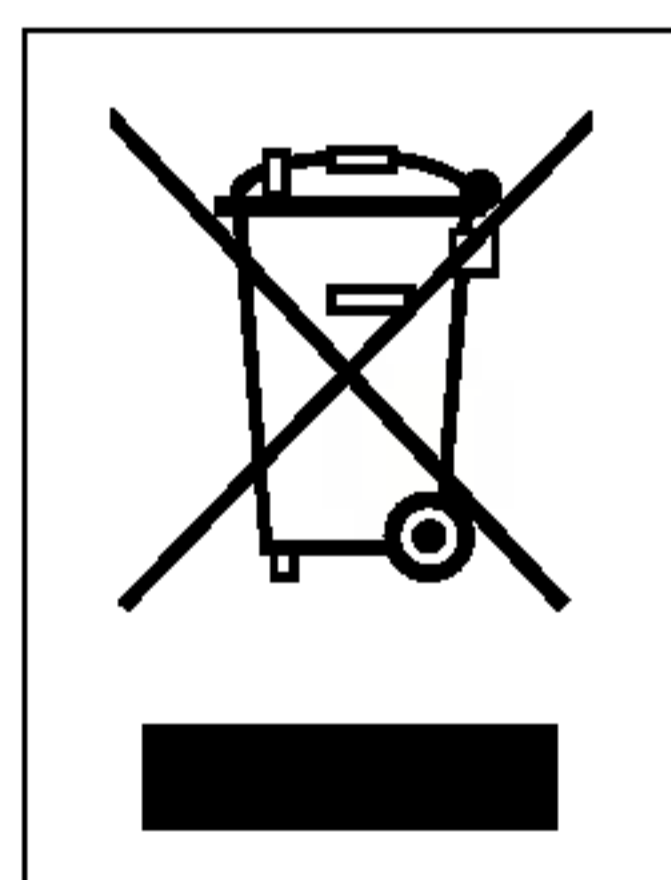

1. When this crossed-out wheeled bin symbol is attached to a product it means the product is covered by the European Directive 2002/96/EC.
2. All electrical and electronic products should be disposed of separately from the municipal waste stream via designated collection facilities appointed by the government or the local authorities.
3. The correct disposal of your old appliance will help prevent potential negative consequences for the environment and human health.
4. For more detailed information about disposal of your old appliance, please contact your city office, waste disposal service or the shop where you purchased the product.

## Trouble Shooting

**Before calling for service, check this list.**

**It may save you both time and expense.**

**This list includes common occurrences that are not the result of defective workmanship or materials in this appliance.**

Problem	Possible Causes
<b>Fridge-Freezer does not operate</b>	<ul style="list-style-type: none"> <li>• Power plug may be unplugged from the electric outlet. Plug it in securely.</li> <li>• House fuse has blown or circuit breaker has tripped. Check and/or replace fuse and reset circuit breaker.</li> <li>• Power cut. Check house lights.</li> </ul>
<b>Fridge or Freezer Compartment Temperature too warm</b>	<ul style="list-style-type: none"> <li>• Temperature control not set on proper position. Refer to Temperature Control section.</li> <li>• Appliance is placed close to heat source.</li> <li>• Warm weather-frequent door openings.</li> <li>• Door left open for a long time.</li> <li>• Package holding door open or blocking air duct in freezer compartment.</li> </ul>
<b>Vibration or Rattling or Abnormal Noise</b>	<ul style="list-style-type: none"> <li>• The floor on which the fridge-freezer is installed may be uneven or the fridge-freezer may be unstable. Make it even by rotating the leveling screw.</li> <li>• Unnecessary objects placed in the back side of the fridge-freezer.</li> </ul>
<b>Frost or Ice Crystals on frozen Food</b>	<ul style="list-style-type: none"> <li>• Door may have been left ajar or package holding door open.</li> <li>• Too frequent or too long door openings.</li> <li>• Frost within package is normal.</li> </ul>
<b>Moisture forms on Cabinet Surface</b>	<ul style="list-style-type: none"> <li>• This phenomenon is likely to occur in a wet space. Wipe it with a dry towel.</li> </ul>

## Trouble Shooting

Problem	Possible Causes
<b>Moisture collects inside</b>	<ul style="list-style-type: none"><li>• Too frequent or too long door openings.</li><li>• In humid weather, air carries moisture into fridge when doors are opened.</li></ul>
<b>Fridge has odor</b>	<ul style="list-style-type: none"><li>• Foods with strong odors should be tightly covered or wrapped.</li><li>• Check for spoiled food.</li><li>• Interior needs cleaning. Refer to CLEANING section</li></ul>
<b>Door not closing properly</b>	<ul style="list-style-type: none"><li>• Food package is keeping door open. Move packages that keep door from closing.</li><li>• Fridge-freezer is not level. Adjust the leveling screws.</li><li>• The floor on which the fridge-freezer is installed may be uneven or the fridge-freezer may be unstable. Slightly raise the front side with the leveling screw.</li></ul>
<b>Interior light does not work</b>	<ul style="list-style-type: none"><li>• No power at outlet.</li><li>• Light lamp needs replacing. Refer to the Lamp Replacement section</li></ul>

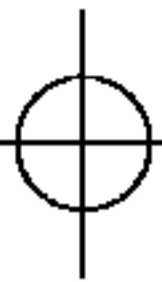

### Warranty Certificate

#### For offer a 24-month warranty for this apparatus

During the 24-month warranty period, we will repair your apparatus at no cost to you or make available spare parts to your dealer free, if this apparatus fails due to manufacturing or material defects. Further claims are excluded. We are not liable for damages due to acts of providence or damages occurring during transport. The buyer assumes shipping and packaging costs. **Your warranty conditions on the rear also apply!**

Type of apparatus : \_\_\_\_\_

Serial number :

Name of buyer : \_\_\_\_\_

Purchase date : \_\_\_\_\_

Dealer's stamp and signature

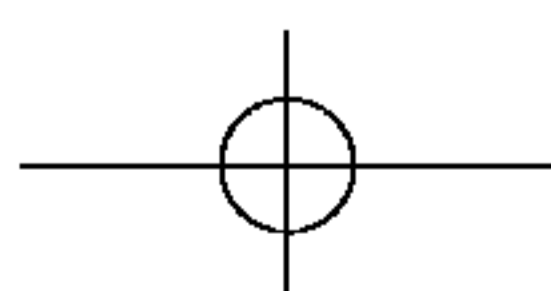
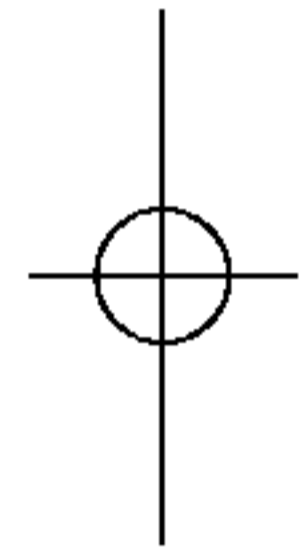
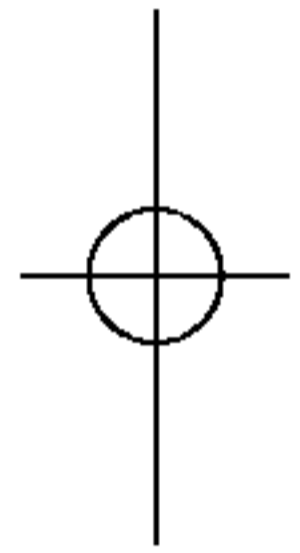

### Warranty conditions for refrigerator

1. The warranty period begins on the purchase date and is valid for 24 months. Begin of warranty period is proven if, the buyer submits purchase receipt together with the warranty card, filled in and signed by the seller. The serial number of the product must agree with the number entered onto the warranty card.
2. During the warranty period, we will correct any defects at no cost to you, if it can be proven that these are attributed to manufacturing or material defects.
3. Damages due to incorrect handling, non-compliance with instructions for use and normal wear are not covered by this warranty. Also, the warranty does not cover wear parts or easily broken parts (for example, viewing glass, light bulbs). The buyer is responsible for any damages during transport as well as shipping and packaging costs.
4. We decide whether to make repairs, exchange or replace parts. Exchanged or replaced parts are our property. The original warranty period is not prolonged if a refrigerator is repaired or certain parts are replaced.
5. The warranty is nullified if any person intervenes in the apparatus that are not authorised by LG Electronics, if the apparatus is used for commercial purposes.
6. Always keep the original packaging, so that if the apparatus requires servicing, it can be transported without damaging it.
7. If a repair is covered by this warranty, always contact your dealer or an authorised service centre.
8. Further claims are excluded. If parts of these provisions are invalid, they apply in the sense of the wording. The validity of the other provisions is not effected.

## Table des matières

<b>Introduction</b>	<b>Enregistrement</b> ..... <b>34</b>
	<b>Importantes instructions pour la sécurité</b> ..... <b>34</b>
	<b>Identification des pièces</b> ..... <b>36</b>
<b>Installation</b>	<b>Installation</b> ..... <b>37</b>
	<b>Mise en marche</b> ..... <b>37</b>
<b>Opération</b>	<b>Contrôle de la Température</b> ..... <b>38</b>
	<b>Congélation rapide</b> ..... <b>38</b>
	<b>Vacation</b> ..... <b>39</b>
	<b>Self Test</b> ..... <b>39</b>
	<b>Alerte de la porte</b> ..... <b>39</b>
	<b>Faire les glaçons</b> ..... <b>39</b>
	<b>Dégivrage</b> ..... <b>39</b>
<b>Suggestion sur la Conservation des Aliments</b>	<b>Conservation des aliments</b> ..... <b>40</b>
<b>Soin et Entretien</b>	<b>Informations Générales</b> ..... <b>41</b>
	<b>Remplacement Lampe</b> ..... <b>42</b>
	<b>Nettoyage</b> ..... <b>42</b>
<b>Trouver les Pannes</b>	<b>Trouver les pannes</b> ..... <b>43</b>



## Introduction

### Introduction

## Enregistrement

Le modèle et le numéro de série se trouvent à l'arrière de l'unité. Ce numéro est unique pour l'unité et ne se trouve pas sur d'autres. Vous pouvez enregistrer ici les informations nécessaires et conserver ce manuel comme un enregistrement permanent de votre achat. Mettez ici votre reçu.

Date d'achat : \_\_\_\_\_

Acheté auprès du vendeur : \_\_\_\_\_

Adresse du vendeur : \_\_\_\_\_

Numéro de téléphone du vendeur : \_\_\_\_\_

Modèle No. : \_\_\_\_\_

Série No. : \_\_\_\_\_

## Importantes Instructions de Sécurité

### Précautions

Ce réfrigérateur-congélateur doit être installé correctement et placé selon les Instructions d'installation avant d'être utilisé.

Ne débranchez jamais votre réfrigérateur congélateur en tirant sur le câble d'alimentation. Prenez fortement la fiche pour l'enlever de la prise.

Quand vous déplacez votre appareil, faites attention à ne pas passer sur le câble d'alimentation et à ne pas l'endommager.

Quand votre réfrigérateur-congélateur est en marche, ne touchez pas les surfaces froides du compartiment congélateur, surtout avec les mains humides ou mouillées. La peau pourrait se coller à ces surfaces extrêmement froides.

## Importantes Instructions de Sécurité

### Précautions

Débranchez la fiche d'alimentation avant de nettoyer le réfrigérateur-congélateur.

N'endommagez pas, ne pliez pas, ne tirez pas, ne tordez pas le câble d'alimentation car un câble d'alimentation endommagé peut causer un incendie ou une décharge électrique.

Ne mettez jamais des produits en verre dans le congélateur parce qu'ils pourraient se casser quand leur contenu est congelé.

### Ne pas Utiliser une Rallonge

Si possible, branchez seulement le réfrigérateur-congélateur à une prise électrique pour le protéger et pour protéger d'autres appareils ou des lampes d'une surcharge.

### L'accessibilité de la Prise d'alimentation

La prise d'alimentation du réfrigérateur-congélateur doit être placée dans la position plus accessible pour la vif déconnexion en cas d'urgent.

### Remplacement de la Corde d'Alimentation

Si la corde d'alimentation est endommagée, elle doit remplacée par le fabricant ou par l'agent de service ou par quelqu'un qualifié similaire pour éviter le hasard.

### Danger

Risque d'enfermer un enfant.

Avant de jeter votre vieux réfrigérateur ou congélateur : Enlevez les portes.

Laissez les étagères en place pour que les enfants ne puissent pas se glisser facilement à l'intérieur.

### Ne pas Conserver

N'emmagasinez pas ou n'utilisez pas de l'essence ou d'autres produits inflammables en proximité de cet appareil ou d'autres appareils.

### Mise à Terre

Dans le cas d'un court-circuit électrique, la mise à terre réduit le risque de chocs électriques en fournissant un câble de fuite au courant électrique. Pour prévenir tout choc électrique, l'appareil doit être mis à terre.

Une utilisation impropre de la fiche de terre peut provoquer un choc électrique. Consultez un électricien qualifié si vous n'avez bien compris les instructions de mise à terre ou si vous avez quelques doutes sur le fait que l'appareil a été correctement mis à terre.

### ⚠Avertissement

- ⚠ Gardez la ventilation ouverte, dans la clôture l'appareil ou dans la structure encastrée évitant de l'obstruction.
- ⚠ N'utilisez pas les appareils mécaniques ou d'autres moyens pour accélérer le procédé décongelant autre que ceux recommandés par le fabricant.
- ⚠ N'endommagez pas le circuit réfrigérant.
- ⚠ N'utilisez pas les appareils électriques dans les compartiments de l'emmagasinage d'aliment de l'appareil, à moins qu'ils sont du type recommandé par le fabricant.
- ⚠ Le gaz soufflant de réfrigérant et d'insulation utilisé dans l'appareil exige les procédés disponibles spéciaux. Lors de la disposition, veuillez conférer avec l'agent de service ou une personne qualifiée de même.

## Identification des Pièces

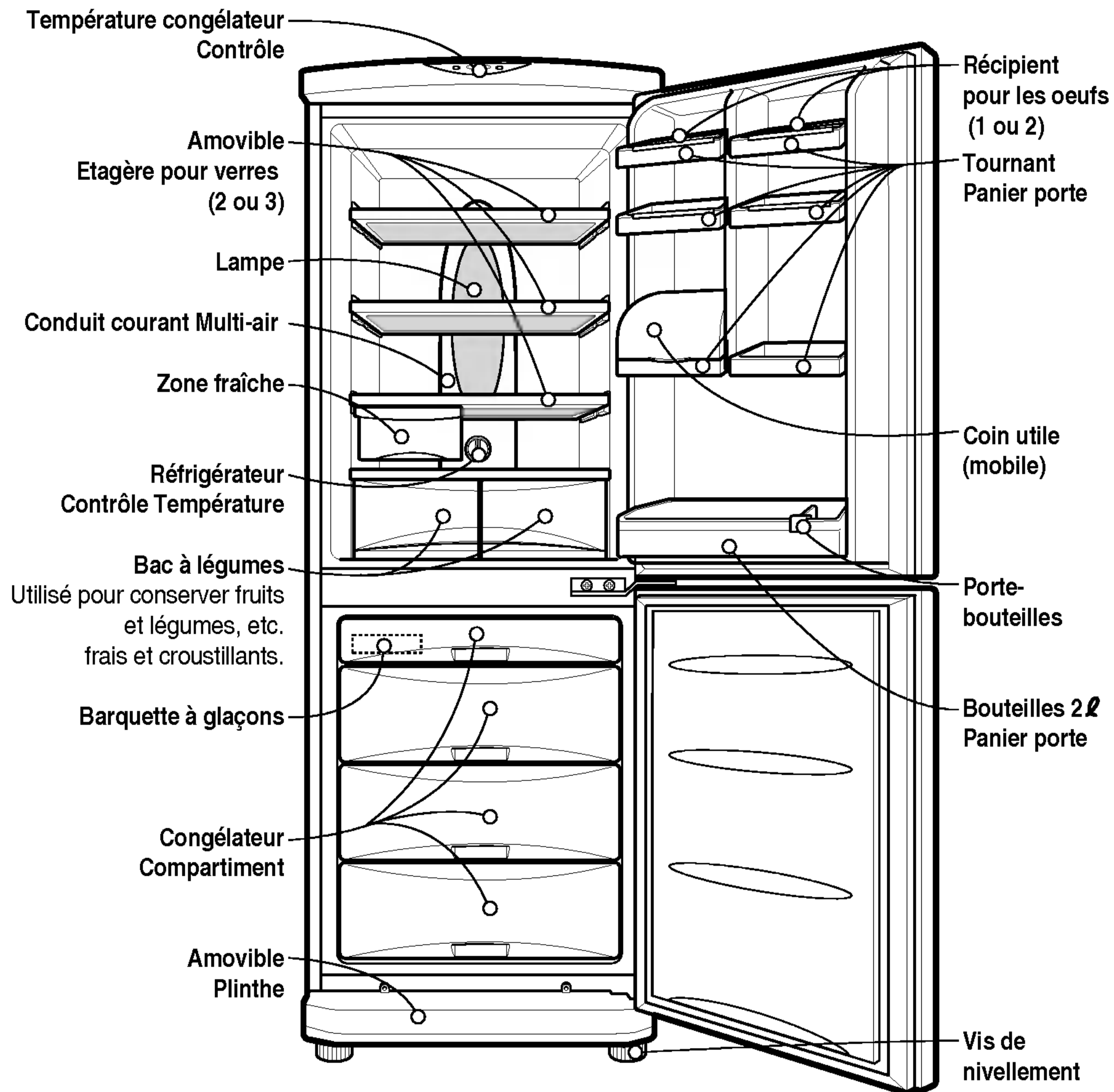

### Note

Si vous avez trouvé quelques pièces pour votre appareil, celles-ci pourraient être des pièces utilisées sur d'autres modèles.

## Installation

### Installation

1. Choisissez un bon emplacement.  
Placez votre réfrigérateur-congérateur dans un endroit où il est facile à utiliser.
2. Evitez de placer l'appareil à côté d'une source de chaleur, de la lumière directe du soleil ou d'une source d'humidité.
3. Il doit y avoir une bonne circulation d'air autour de votre réfrigérateur-congérateur pour qu'il fonctionne bien.  
Si votre réfrigérateur-congérateur est placé dans une niche dans le mur, laissez au moins 2 pouces (5 cm) au-dessus de l'appareil.
4. Pour éviter des vibrations, l'appareil doit être nivelé.  
Si nécessaire, réglez les vis de nivellement pour compenser un plancher inégal.  
L'avant doit être légèrement plus élevé que l'arrière pour faciliter la fermeture de la porte.  
Des vis de nivellement peuvent être utilisées pour incliner légèrement le corps du réfrigérateur.  
Vissez les vis de nivellement dans le sens contraire des aiguilles d'une montre (↺) pour soulever l'appareil, dans le sens contraire des aiguilles d'une montre (↻) pour l'abaisser.
5. Nettoyez complètement votre réfrigérateur-congérateur et enlever toute la poussière accumulée pendant le transport.
6. Installez les accessoires comme les barquettes à glaçons, etc. dans leurs emplacements. Ils sont emballés ensemble pour prévenir de possibles dommages pendant le transport.
7. Branchez le câble d'alimentation à une prise.  
Ne branchez pas d'autres appareils à la même prise.

### Mise en Marche

Quand votre réfrigérateur-congérateur est installé, il a besoin de 2-3 heures pour se stabiliser à la température normale de fonctionnement avant de le remplir avec de la nourriture fraîche ou congelée.  
Si la fiche d'alimentation est débranchée, attendez 5 minutes avant de le remettre en marche.  
Votre réfrigérateur-congérateur est maintenant prêt à l'utilisation.

## Opération

## Contrôle de la Température

Votre réfrigérateur-congérateur possède deux contrôles où vous pouvez régler la température dans le réfrigérateur et dans le congélateur.

## Réfrigérateur

- Réglez d'abord le TEMP. CONTROL à "4". Puis réglez la température du compartiment comme vous le désirez.

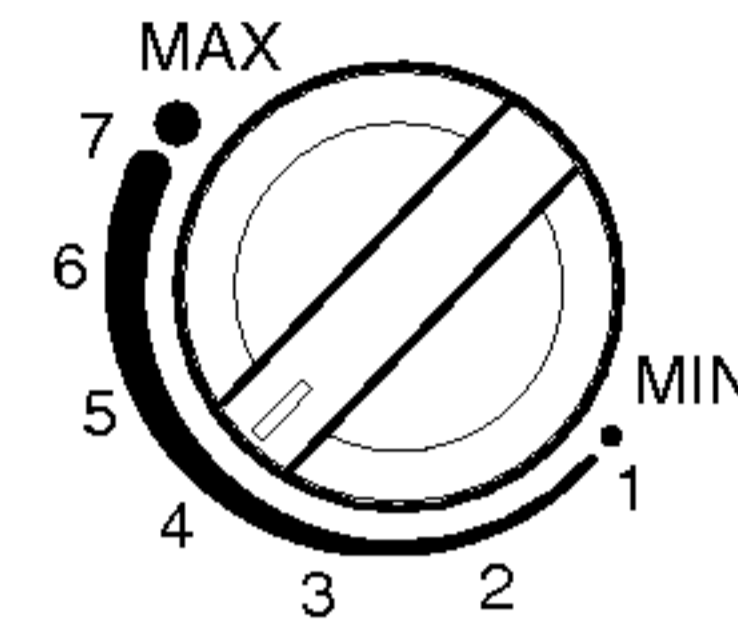

TEMP. CONTROL

- Si vous désirez une température légèrement plus élevée ou plus basse, tournez la poignée respectivement sur MIN ou MAX.

Quand la température ambiante est basse, réglez le contrôleur du réfrigérateur sur l'option 'Min'.

## Congélateur

- Le contrôle de température du congélateur est situé au sommet du réfrigérateur-congérateur. Réglez d'abord la FREEZE TEMP à un niveau moyen. En appuyant sur le bouton de contrôle de la température du congélateur vous pouvez régler la température du congélateur comme indiqué par les chiffres illuminés de la lampe. (le réglage est composé de cinq mesures, 5 chiffres illuminés indiquent la température la plus froide.)
- Quand vous allumez le Réfrigérateur-congérateur ou quand vous branchez la fiche à la prise, le réglage de la température se fait automatiquement sur une valeur moyenne.

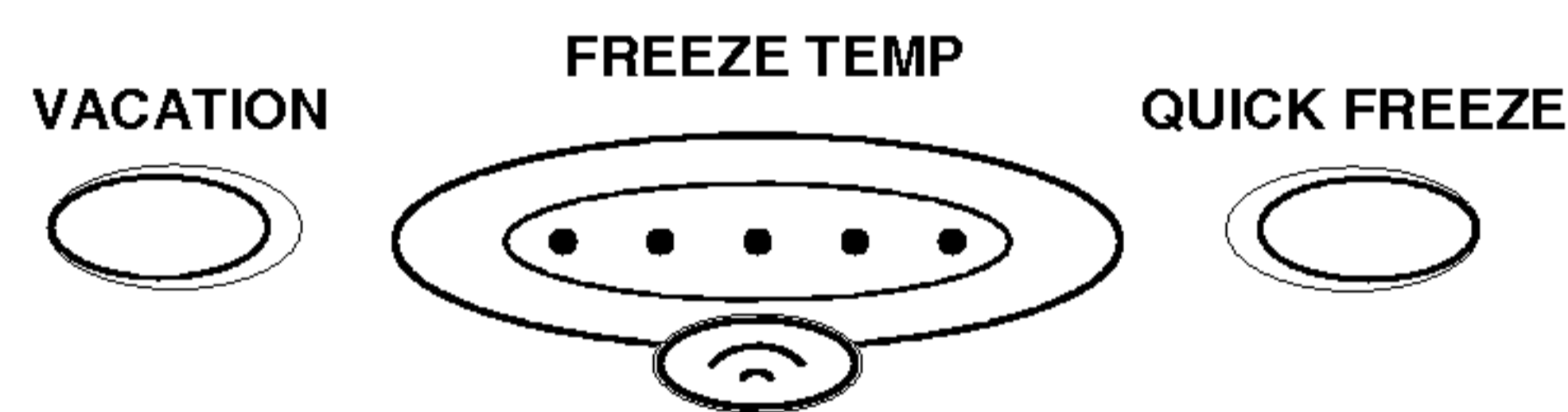

## Congélation Rapide

- Cette fonction est utilisée quand vous désirez congeler rapidement la nourriture. Appuyez sur le bouton 'QUICK FREEZE' une fois, et l'opération de congélation rapide commence. Cette opération a besoin de 3 heures. Quand elle est terminée, l'appareil retourne automatiquement à son état normal. Si vous voulez arrêter l'opération de congélation rapide, appuyez une autre fois sur le bouton 'QUICK FREEZE', la lampe s'éteint, l'opération de congélation rapide s'arrête et le réfrigérateur retourne à l'état normal.

## QUICK FREEZE

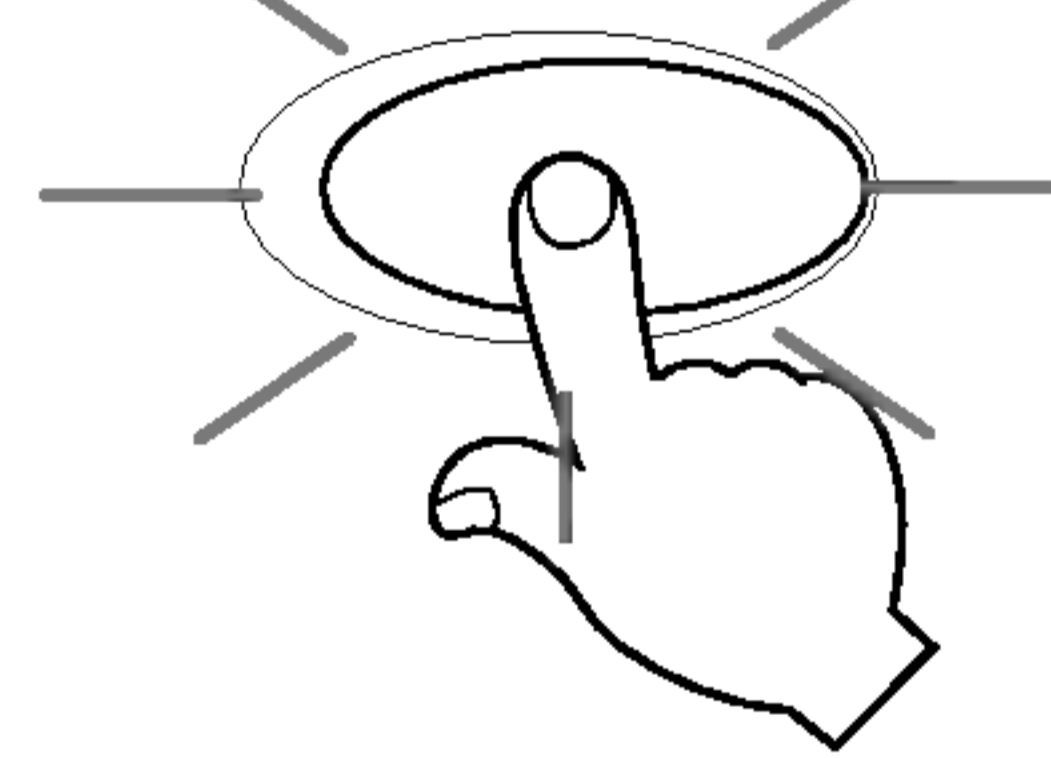

**Vacances**

Cette fonction permet de faire passer le réfrigérateur-congélateur à un mode économie d'énergie qui est utile quand vous partez en vacances et qui réduit la consommation d'énergie le plus possible.



En appuyant sur 'VACATION' l'opération se met en marche avec la lampe ON et en appuyant de nouveau l'opération s'arrête. Pour un meilleur fonctionnement, vous pouvez régler le TEMP. CONTROL sur "MIN".

**Self Test**

Cette fonction vous permet de contrôler les problèmes pendant les opérations. Si vous pensez avoir un problème avec votre réfrigérateur-congélateur, appuyez sur la touche de contrôle de la température :

- Si l'indicateur se déplace vers le haut ou vers le bas, votre réfrigérateur-congélateur n'a pas de problème.
- Si l'indicateur ne se déplace pas vers le haut ou vers le bas, laissez le courant branché et appelez l'agent d'assistance le plus proche.

**Signal d'alarme de porte****Dégivrage**

Quand la porte de la réfrigérateur est laissée ouverte pendant un temps, le signal d'alarme sonne.

- Pour faire des glaçons, remplissez la barquette d'eau et placez-la dans le congélateur.
- Si vous désirez rapidement des glaçons, appuyez sur le bouton 'QUICK FREEZE'.
- Pour enlever les glaçons, tenez la barquette à ses extrémités et tordez-la délicatement.

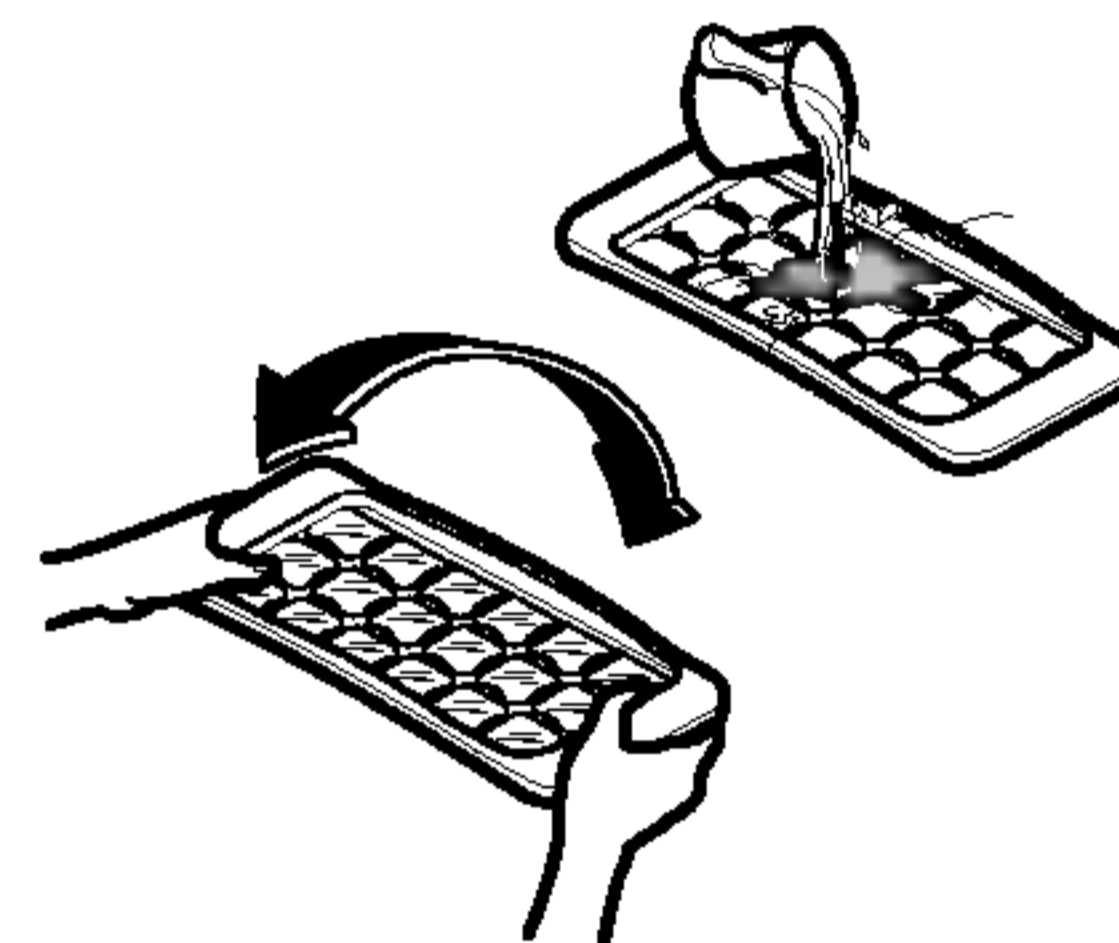
**Vacances**

Pour enlever facilement les glaçons, faites couler un peu d'eau sur la barquette avant de la tordre.

**Faire les Glaçons**

Le dégivrage commence automatiquement. L'eau de dégivrage tombe dans le récipient d'évaporation et s'évapore automatiquement.

## SUGGESTIONS ON FOOD CONSERVATION

**Conservation des  
Aliments**

- Ne conservez pas de nourriture qui est périssable à de basses températures, comme les bananes ou le melon.
- Laissez refroidir la nourriture chaude avant de la mettre au réfrigérateur. Mettre les aliments chauds dans le réfrigérateur-congélateur pourrait gâcher les autres aliments, et augmenter la facture d'électricité.
- Quand vous conservez les aliments, utilisez un récipient avec un couvercle. Cela empêche l'humidité de s'évaporer et aide les aliments à conserver leur goût et leur pouvoir nutritif.
- Ne bloquez pas la ventilation d'air avec des aliments. Une bonne circulation d'air froid permet de bien conserver la température de votre réfrigérateur-congélateur.
- N'ouvrez pas fréquemment la porte. Ouvrir la porte fait entrer de l'air chaud dans le réfrigérateur-congélateur, et fait augmenter la température.
- Pour pouvoir régler facilement le contrôle de température, ne conservez pas d'aliments à côté du cadran de réglage de la température.
- Ne mettez jamais trop d'aliments dans le récipient sur la porte, s'il est trop plein il pourrait bloquer la porte.
- Ne conservez pas de bouteilles dans le compartiment congélateur, elles pourraient se casser quand elles se congèlent.
- Ne recongelez pas des aliments décongelés. Cela provoque une perte de goût et de pouvoir nutritif.

**Note**

Si vous placez votre réfrigérateur-congélateur dans un endroit chaud et humide, si vous ouvrez fréquemment sa porte ou si vous conservez beaucoup de légumes, de la rosée pourrait se former, ce qui n'influence pas ses performances.

Enlevez la rosée avec un chiffon.

## Entretien and Maintenance

### Informations Générales

#### Manque de Courant

- 1~2 heures de manque de courant ne font aucun mal aux aliments conservés. Essayez d'éviter d'ouvrir et de fermer la porte trop fréquemment.

#### Si vous Déplacez

- Enlevez les aliments du réfrigérateur-congérateur et fixez les aliments libres avec un ruban.
- Tournez les vis de nivellement jusqu'au bout de leur course avant de déplacer le réfrigérateur-congérateur. Sinon, les vis pourraient érafler le plancher ou bien empêcher le déplacement du réfrigérateur-congérateur.

#### le tuyau anti-condensation

- Le tuyau anti-condensation est installé autour du panneau avant du réfrigérateur-congérateur ce qui sépare le compartiment réfrigérateur du compartiment congélateur pour éviter la formation de rosée.

Tuyau anti-Condensation

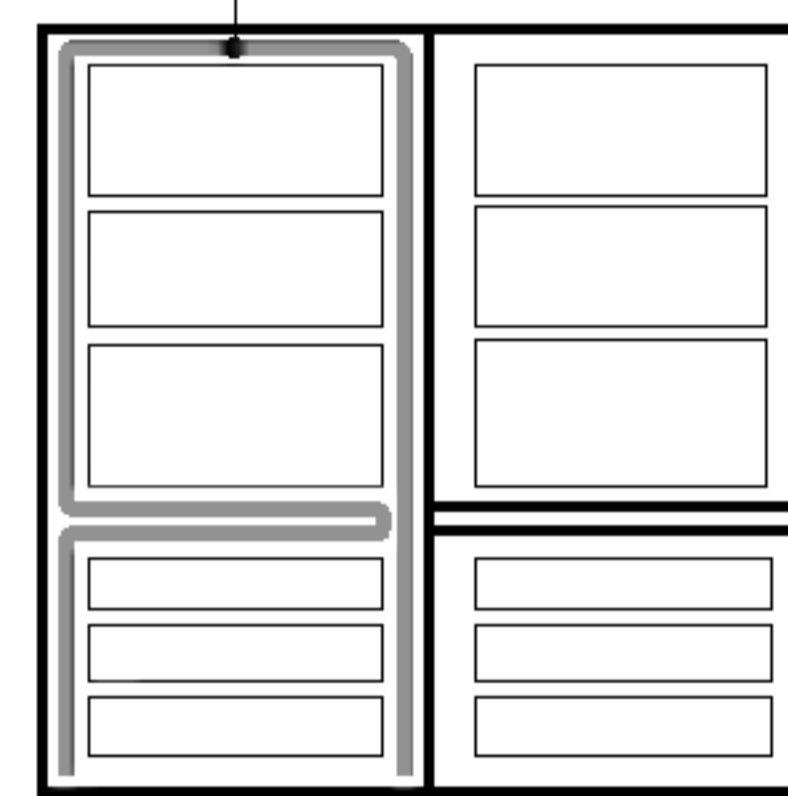

- Surtout après l'installation ou quand la température de la pièce est élevée, le réfrigérateur-congérateur peut devenir chaud, ce qui est tout à fait normal.

### Remplacement des lampes

1. Débranchez le câble d'alimentation de la prise.
2. Enlevez les étagères du réfrigérateur.
3. Pour enlever le couvercle de la lampe, insérez un tournevis dans la partie inférieure du couvercle et retirez le couvercle.
4. Tournez la lampe dans le sens contraire des aiguilles d'une montre.
5. Remontez le tout en sens inverse. La lampe remplacée doit avoir les mêmes spécifications que l'original.

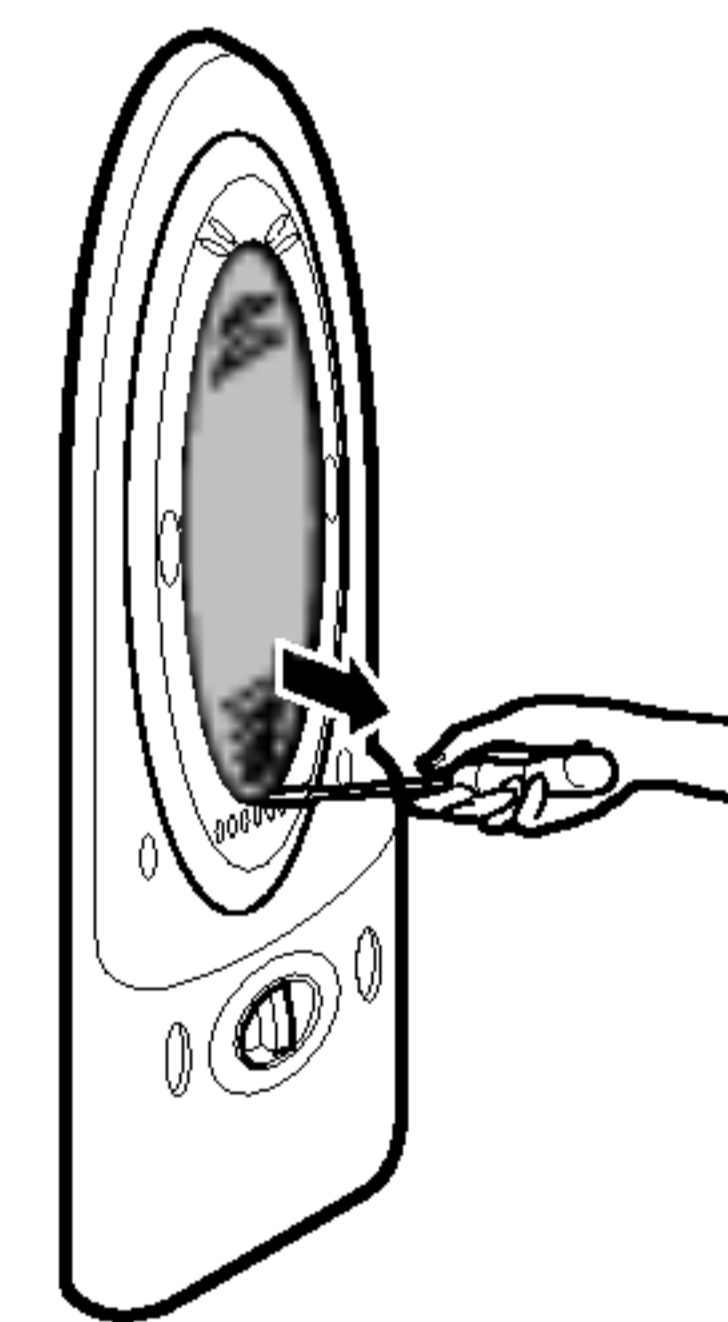



## Entretien and Maintenance

### Nettoyage

#### Avant de nettoyer

Débranchez le courant.

#### Extérieur

Nettoyez l'extérieur du réfrigérateur-congérateur avec un chiffon souple imbibé d'eau chaude ou de liquide détergent. Si vous utilisez un détergent, faites attention de l'essuyer avec un chiffon propre et sec.

#### Intérieur

Nettoyez l'intérieur du réfrigérateur-congérateur avec un chiffon souple imbibé d'eau chaude ou de liquide détergent. Si vous utilisez un détergent, faites attention de l'essuyer avec un chiffon propre et sec.

#### Après le nettoyage

Contrôlez que le câble d'alimentation ne soit pas endommagé, que la fiche ne soit pas surchauffée et que la fiche soit fermement insérée dans la prise.

#### ⚠ Attention

Faites attention de bien sécher l'appareil avec un chiffon après l'avoir lavé avec de l'eau. N'utilisez pas de détergents abrasifs, de pétrole, de benzène, de solvants, d'acide chlorhydrique, d'eau bouillante, de brosses rugueuses, etc., cela pourrait endommager des pièces de votre réfrigérateur-congérateur.

#### Élimination de votre ancien appareil

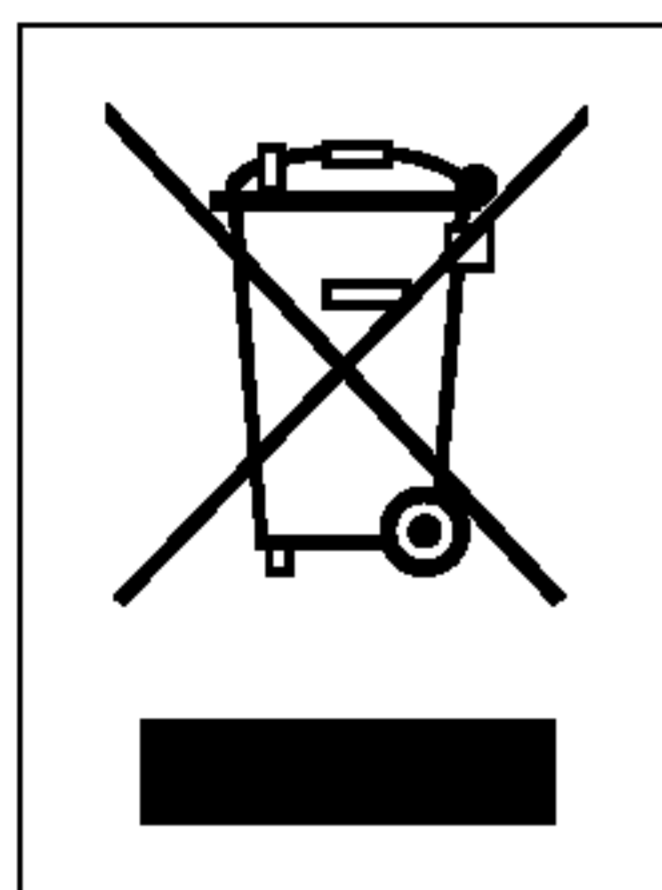

1. Ce symbole, représentant une poubelle sur roulettes barrée d'une croix, signifie que le produit est couvert par la directive européenne 2002/96/EC.
2. Les éléments électriques et électroniques doivent être jetés séparément, dans les vide-ordures prévus à cet effet par votre municipalité.
3. Une élimination conforme aux instructions aidera à réduire les conséquences négatives et risques éventuels pour l'environnement et la santé humaine.
4. Pour plus d'information concernant l'élimination de votre ancien appareil, veuillez contacter votre mairie, le service des ordures ménagères ou encore la magasin où vous avez acheté ce produit.

## Trouver les Pannes

**Avant d'appeler l'assistance, contrôlez cette liste.**

**Cela pourrait vous permettre d'économiser du temps et de l'argent.**

**Cette liste contient des événements courants qui ne sont pas le résultat de défaut de main-d'oeuvre ou de matériel de cet appareil.**

### Problème

**Réfrigérateur-congélateur ne marche pas**

### Causes possibles

- La fiche d'alimentation pourrait être débranchée de la prise électrique.  
Branchez-la mieux.
- Le fusible de l'appartement a sauté ou le coupe-circuit s'est déclenché.  
Contrôlez et/ou remplacez le fusible et remettez en fonction le coupe-circuit.
- Coupure courant.  
Contrôlez les lampes de la maison.

**La température du compartiment réfrigérateur ou congélateur est trop élevée**

- Le contrôle de température n'est pas réglé sur la bonne position.  
Faites référence à la section Contrôle Température.
- L'appareil est placé trop près d'une source de chaleur.
- Temps chaud - ouvertures trop fréquentes de la porte.
- La porte est restée ouverte trop longtemps.
- Emballages bloquent la porte ouverte ou bloquent le conduit d'air dans le compartiment congélateur.

**Vibrations ou craquements ou bruits anormaux**

- Le plancher sur lequel est installé le réfrigérateur-congélateur est inégal ou bien le réfrigérateur-congélateur est instable.  
Nivelez-le en tournant les vis de nivellement.
- Des objets non nécessaires sont placés derrière le réfrigérateur-congélateur.

**Cristaux de gel ou de glace sur les aliments**

- La porte est restée légèrement ouverte ou les emballages la bloquent ouverte.
- La porte a été ouverte trop souvent ou pendant trop longtemps.
- le gel sans emballages est normal.

## Trouber les Pannes

Problème	Causes possibles
<b>Formation d'humidité sur la surface de l'appareil</b>	<ul style="list-style-type: none"> <li>• Ce phénomène se produit dans un espace humide. Essuyez avec une serviette sèche.</li> </ul>
<b>Humidité se recueille à l'intérieur</b>	<ul style="list-style-type: none"> <li>• Ouvertures de la porte trop fréquentes ou pendant trop longtemps.</li> <li>• Avec un temps humide, l'air transporte de l'humidité dans le réfrigérateur quand la porte est ouverte.</li> </ul>
<b>Odeurs dans le Réfrigérateur</b>	<ul style="list-style-type: none"> <li>• Les aliments avec une forte odeur peuvent être couverts ou emballés.</li> <li>• Contrôlez les aliments gâchés.</li> <li>• L'intérieur doit être nettoyé. Faites référence à la section NETTOYAGE.</li> </ul>
<b>La porte ne ferme pas bien</b>	<ul style="list-style-type: none"> <li>• Des emballages d'aliments laissent la porte ouverte. Déplacez-les pour permettre la fermeture de la porte.</li> <li>• Réfrigérateur-congélateur n'est pas nivelé. Réglez les vis de nivellement.</li> <li>• Le plancher sur lequel est installé le réfrigérateur-congélateur est inégal ou bien le réfrigérateur-congélateur est installé de manière instable. Soulevez légèrement l'avant grâce aux vis de nivellement.</li> </ul>
<b>La lampe interne ne s'allume pas</b>	<ul style="list-style-type: none"> <li>• Le courant n'arrive pas à la prise.</li> <li>• Les lampes doivent être remplacées. Faites référence à la section Remplacement des lampes.</li> </ul>



### Certificat de garantie

**Cet appareil est couvert par une garantie de 24 mois!**

Nous nous engageons, pendant la durée de garantie de 24 mois, à réparer gratuitement votre appareil et/ou à fournir gratuitement à votre revendeur les pièces de rechange, en cas de panne due à un vice de fabrication ou de matière. Des revendications plus importantes à notre encontre sont exclues. Les dommages dus à un cas de force majeure ou intervenant en cours de transport ainsi que les frais d'expédition et d'emballage sont à votre charge. **Pour le reste, nos conditions de garantie spécifiées au verso sont applicables!**

Modèle : \_\_\_\_\_

N° de série :

Nom de l'acheteur : \_\_\_\_\_

Date d'achat : \_\_\_\_\_

Cachet/signature du revendeur

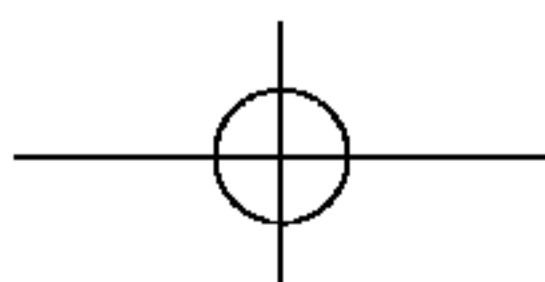
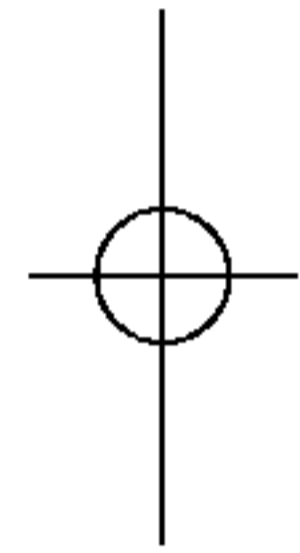
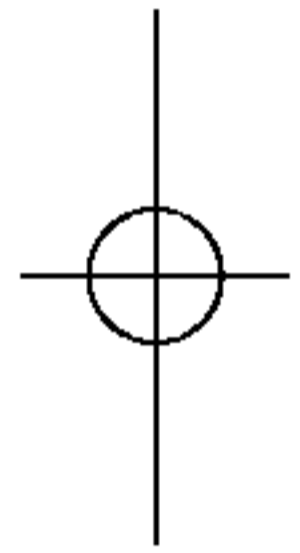

## Conditions de garantie du réfrigérateur

1. La période de garantie prend cours à la date d'achat et s'étend sur 24 mois. Le début de la période de garantie est considéré comme attesté lorsque l'acheteur présente la preuve d'achat (reçu / ticket de caisse) avec la carte de garantie complétée et signée par le revendeur. Le numéro de série du produit doit coïncider avec le numéro figurant sur la carte de garantie!
2. Pendant la période de garantie, nous remédions gratuitement à tous les défauts, pour autant qu'ils soient dus, preuve à l'appui, à un vice de fabrication ou de matière.
3. Sont exclus de la garantie les dommages dus à une manipulation inappropriée, au non-respect du mode d'emploi ou à une usure normale de l'appareil. De même, la garantie ne s'applique pas aux pièces usées et aux éléments fragiles du produit (p. ex., voyants, lampes à effluves ou lampes à incandescence). Les dommages qui surviendraient pendant le transport sont à charge de l'acheteur, de même que les frais d'expédition et d'emballage.
4. La décision de réparation, d'échange ou de remplacement nous revient. Les éléments échangés ou remplacés sont notre propriété. La réparation ou le remplacement de pièces ne prolonge pas la durée de garantie initiale!
5. Le droit à garantie s'éteint dès que des personnes non autorisées par LG Electronics pour le service interviennent sur l'appareil, ou que celui-ci est utilisé à des fins professionnelles.
6. Conservez impérativement l'emballage original pour pouvoir transporter l'appareil en toute sécurité en cas de service.
7. En cas de recours en garantie, contactez votre revendeur ou l'un de nos centres de service agréés.
8. Des revendications plus importantes sont exclues! Si des points de ces conditions devaient s'avérer caducs, ils sont applicables par analogie. La validité des autres dispositions n'en est pas affectée.

## Inhoudstafel

<b>Inleiding</b>	<b>Registratie</b> ..... <b>48</b>
	<b>Belangrijke veiligheidsaanwijzingen</b> ..... <b>48</b>
	<b>Identificatie van de onderdelen</b> ..... <b>50</b>
<b>Installatie</b>	<b>Installatie</b> ..... <b>51</b>
	<b>Opstarten</b> ..... <b>51</b>
<b>Bediening</b>	<b>Temperatuurinstelling</b> ..... <b>52</b>
	<b>Snel invriezen</b> ..... <b>52</b>
	<b>Vakantie</b> ..... <b>53</b>
	<b>Zelftest</b> ..... <b>53</b>
	<b>Deuralarm</b> ..... <b>53</b>
	<b>Ijsblokjes maken</b> ..... <b>53</b>
	<b>Ontdooien</b> ..... <b>53</b>
<b>Raadgevingen voor het bewaren van voedsel</b>	<b>Voedsel bewaren</b> ..... <b>54</b>
<b>Onderhoud en reiniging</b>	<b>Algemene informatie</b> ..... <b>55</b>
	<b>Vervanging van de lamp</b> ..... <b>55</b>
	<b>Reiniging</b> ..... <b>56</b>
<b>Storingen opzoeken</b>	<b>Storingen opzoeken</b> ..... <b>57</b>

## Inleiding

### Inleiding

## Registratie

U vindt het model- en serienummer op de rugzijde van het toestel. Dit nummer is uniek voor dit toestel en niet beschikbaar voor derden. U moet de gevraagde informatie hieronder invullen en deze gids bijhouden als blijvend bewijs van uw aankoop. Niet uw ontvangstbewijs hier vast.

Aankoopdatum : \_\_\_\_\_

Gekocht van dealer : \_\_\_\_\_

Adres van dealer : \_\_\_\_\_

Telefoonnr. van dealer : \_\_\_\_\_

Modelnr. : \_\_\_\_\_

Serienr. : \_\_\_\_\_

## Belangrijke veiligheidsaanwijzingen

### Vorzorgsmaatregelen

Deze koelkast-diepvriezercombinatie moet op de juiste manier en plaats worden opgesteld, conform de installatievoorschriften, vooraleer u ze in gebruik neemt.

Trek nooit aan het netsnoer om de koelkast-diepvriezercombinatie los te koppelen van het net. Grijp de stekker stevig vast en trek hem recht uit het stopcontact.

Wanneer u uw toestel wegtrekt van de wand moet u erop letten het niet over het netsnoer te verrijden of het netsnoer niet op een andere manier te beschadigen.

Eens de koelkast-diepvriezercombinatie in bedrijf is mag u de koude oppervlakken in het diepvriesvak niet meer aanraken, vooral niet met natte of klamme handen. De huid kan vastvriezen aan deze uiterst koude oppervlakken.

## Belangrijke veiligheidsaanwijzingen

### Vorzorgsmaatregelen

Trek de stekker uit het stopcontact vooraleer u de koelkast-diepvriezercombinatie begint schoon te maken.  
Zorg ervoor het netsnoer niet te hard te vouwen, uit te trekken of te torsen want een beschadigd netsnoer kan brand of elektrocutie veroorzaken.

Plaats nooit glazen recipiënten in het vriesvak want ze kunnen barsten wanneer de inhoud bevriest.

### Gebruik geen verlengsnoer

Verbind de koelkast-diepvriezercombinatie, voor zover mogelijk, met een eigen, apart stopcontact om overbelasting door het toestel en andere apparaten of huishoudelijke verlichting te voorkomen.

### Bereikbaarheid van netstekker

De netstekker van de koel- en diepvrieskast moet goed toegankelijk zijn zodat u hem snel kunt uittrekken in noodgevallen.

### Voedingsstekker Vervanging

Als de voedingsstekker beschadigd is, moet die vervangen worden door de fabrikant of zijn serviceagent of een insgelijkse bevoegde persoon om een toeval te vermijden.

### Gevaar

Gevaar voor opsluiting van kinderen

Voor u uw oude koelkast dumpst moet u:

- de deuren verwijderen,
- de legplaten op hun plaats laten, zodat kinderen niet gemakkelijk in de koelkast kunnen kruipen.

### Bewaar geen...

Bewaar of gebruik geen benzine of andere licht ontvlambare vloeistoffen of gassen in de nabijheid van dit of andere toestellen.

### Aarding

De aardverbinding (aarding) verkleint het gevaar voor elektrocutie door een afleidingsdraad te voorzien waarlangs de elektrische stroom kan wegvloeien wanneer zich een elektrische kortsluiting voordoet.  
Om mogelijke elektrocutie te voorkomen moet dit toestel worden geaard.  
Onoordeelkundig gebruik van de aardingsklem kan elektrocutie veroorzaken. Raadpleeg een bevoegd elektricien of een specialist van de serviceafdeling als u de instructies betreffende het aarden niet goed begrijpt of als u twijfelt of het apparaat correct is geaard.

### ⚠ Waarschuwing

- ⚠ Houd de ventilatieopeningen vrij.
- ⚠ Probeer het ontdooiproces niet te versnellen door gebruik te maken van mechanische apparaten of andere middelen dan die aanbevolen door de fabrikant.
- ⚠ Beschadig het koelmiddelcircuit niet.
- ⚠ Gebruik geen elektrische apparaten binnenin de voedselvakken van het toestel, tenzij ze door de fabrikant worden aanbevolen.
- ⚠ Voor het wegwerpen van het koelmiddel en isolatiedrijfgas in het toestel moeten speciale procedures worden gevolgd. Neem daarvoor contact op met een servicepunt van de fabrikant of met een ander bevoegd persoon.



## Identificatie van de onderdelen

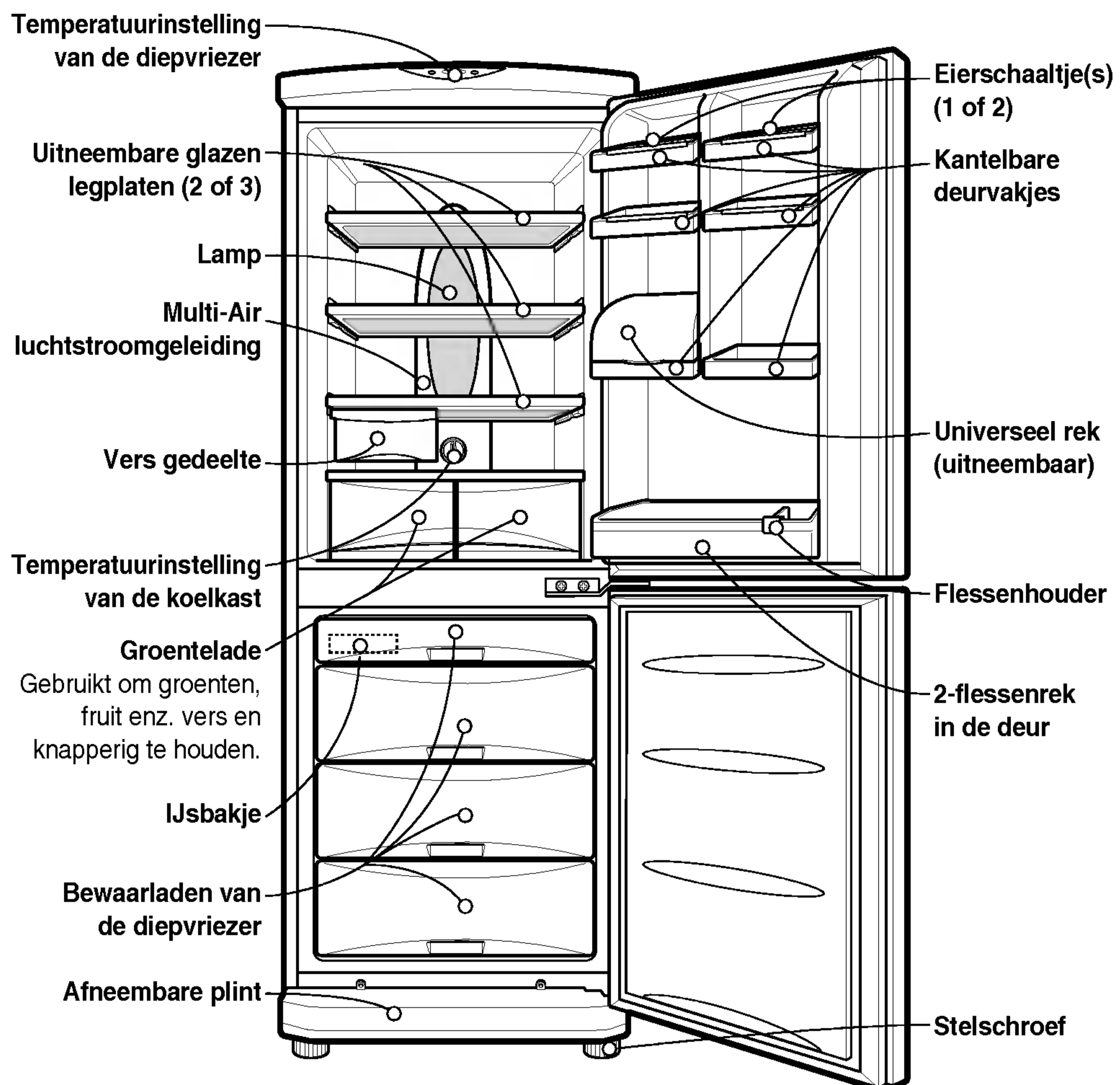



### Opmerking

Wanneer sommige onderdelen ontbreken in uw koelkast, is het mogelijk dat die enkel voorkomen in andere modellen.

## Installatie

### Installatie

1. Kies een goede plaats.  
Stel uw koelkast-diepvriezercombinatie op, waar ze gemakkelijk toegankelijk is.
2. Plaats uw toestel niet vlakbij warmtebronnen, noch in direct zonlicht of in een vochtige omgeving.
3. Er moet voldoende luchtcirculatie mogelijk zijn rond de koelkast-diepvriezercombinatie om een efficiënte werking te garanderen.  
Wanneer uw toestel verdoken wordt opgesteld in een nis in de wand moet erboven minstens 5 cm vrijblijven.
4. Om trillingen te voorkomen moet het toestel vlak worden geplaatst. Indien nodig gebruikt u de stelschroeven om oneffenheden van de vloer te compenseren.  
De voorzijde moet zich lichtjes hoger bevinden dan de achterzijde om het dichtvallen van de deur te vergemakkelijken.  
De stelschroeven kunnen gemakkelijker worden verdraaid als u de kast lichtjes achterover kantelt.  
Draai de stelschroeven in tegenwijzerzin (  ) om het toestel hoger te plaatsen en in wijzerzin (  ) om het te laten zakken.
5. Maak uw koelkast-diepvriezercombinatie grondig schoon en veeg al het stof weg dat zich tijdens het transport heeft opgehoopt.
6. Installeer alle toebehoren, zoals het ijsbakje enz. op de juiste plaats. Ze zijn samen verpakt om mogelijke beschadiging tijdens het transport te voorkomen.
7. Verbind het netsnoer (of de stekker) met een stopcontact. Sluit geen andere apparatuur aan op hetzelfde stopcontact.

### Opstarten

Nadat uw koelkast is geïnstalleerd, moet u ze 2 tot 3 uur laten draaien om op normale bedrijfstemperatuur te komen, vooraleer u ze vult met vers of ingevroren voedsel. Wacht 5 minuten voor u ze opnieuw opstart wanneer de stekker werd uitgetrokken.  
Uw koelkast-diepvriezercombinatie is nu klaar voor gebruik.

## Bediening

### Temperatuurinstelling

Uw koelkast-diepvriezercombinatie is uitgerust met twee temperatuurinstellingen waarmee u de temperatuur in de koelkast en de diepvriezer afzonderlijk kan instellen.

#### Koelkast

- Draai de knop 'TEMP. CONTROL' eerst op stand '4'. Stel later de temperatuur in de koelruimte in naar wens.

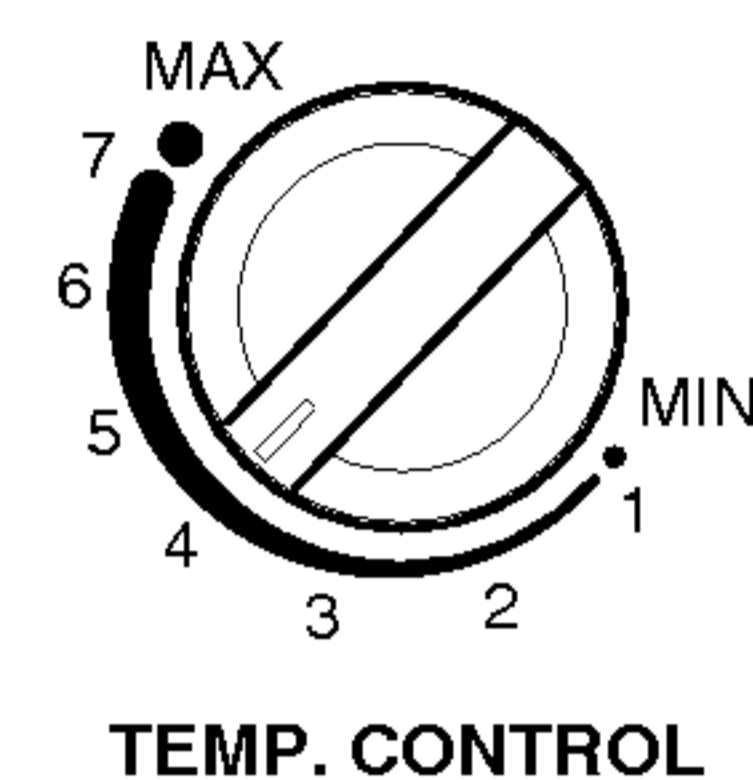

- Als u een binnentemperatuur wenst die iets minder koud is of kouder, draait u de knop resp. naar MIN of MAX. Als de omgevingstemperatuur laag is draait u de knop 'TEMP. CONTROL' naar 'MIN'.

#### Diepvriezer

- De temperatuurinstelling van de diepvriezer bevindt zich bovenin de koelkast-diepvriezercombinatie. Stel de diepvriezertemperatuur eerst halfweg in. Door te drukken op de knop 'FREEZE TEMP.' stelt u de temperatuur van de diepvriezer in zoals wordt aangegeven door het aantal oplichtende lampjes (het koelbereik bestaat uit 5 stappen, waarbij 5 brandende lampjes de koudste stand aangeven).
- Wanneer u de koelkast-diepvriezercombinatie opstart of de stekker in het stopcontact steekt springt de temperatuur automatisch op de middenste stand.

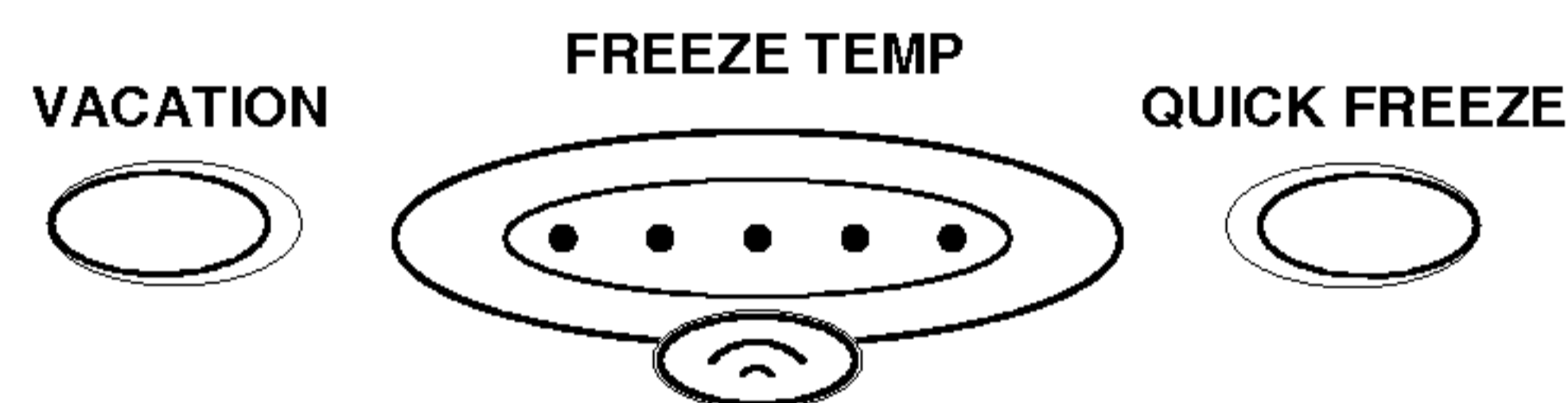

#### Snel invriezen

- Deze functie wordt gebruikt wanneer u voedsel snel wilt invriezen. Druk eenmaal op de knop 'QUICK FREEZE' en de snelle invriesfase begint, waarbij het lampje brandt. Het snelle invriezen duurt ongeveer 3 uur.

#### QUICK FREEZE

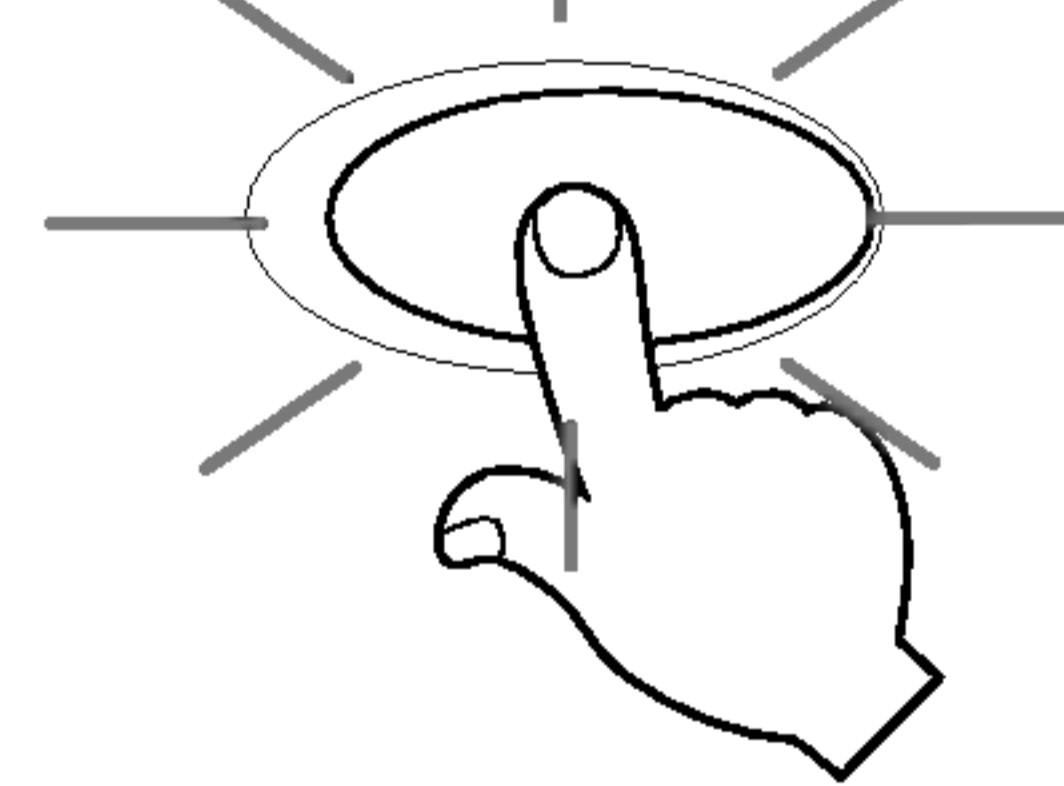

Wanneer deze bewerking is beëindigd keert de normale instelling automatisch weer. Als u de snelle invriesbewerking wilt onderbreken, drukt u nogmaals op de knop 'QUICK FREEZE'. De snelle invriesbewerking stopt, het lampje dooft en de diepvriezer keert terug naar zijn normale instelling.

## Vakantie

Deze functie zorgt ervoor dat de koelkast-diepvriezercombinatie energiebesparend werkt. Dit is nuttig wanneer u afwezig bent, met vakantie, omdat het energieverbruik zoveel mogelijk wordt gedrukt.

Een druk op de knop 'VACATION' start deze functie en het lampje gaat branden.

Nogmaals drukken stopt deze functie.

Voor en nog betere werking draait u de knop 'TEMP. CONTROL' best in de stand 'MIN'.



## Zelftest

Met deze functie kan u nagaan of het toestel probleemloos werkt. Als u denkt dat er problemen zijn met uw koelkast-diepvriezercombinatie, drukt u op de temperatuurinstelknop.

- Als meer of minder verklikkerlampjes gaan branden, dan is er geen probleem met uw koelkast-diepvriezercombinatie.

- Als er niet meer of minder lampjes gaan branden, dan moet u het toestel aangesloten laten op het net en de dichtstbijzijnde serviceafdeling bellen.

## Deur Alarm

Als de deur van de koelkast een ogenblikje linksaf geopend is, klinkt de alarm.

## Ijsblokjes maken

- Om ijsblokjes te maken vult u het ijsbakje met water tot het aangeduide niveau en plaatst u het in de diepvriezer.

- Als u de ijsblokjes zeer snel nodig heeft, drukt u op de knop 'QUICK FREEZE'.

- Om de ijsblokjes los te maken houdt u het bakje langs beide uiteinden vast en maakt u een lichte draaibeweging.

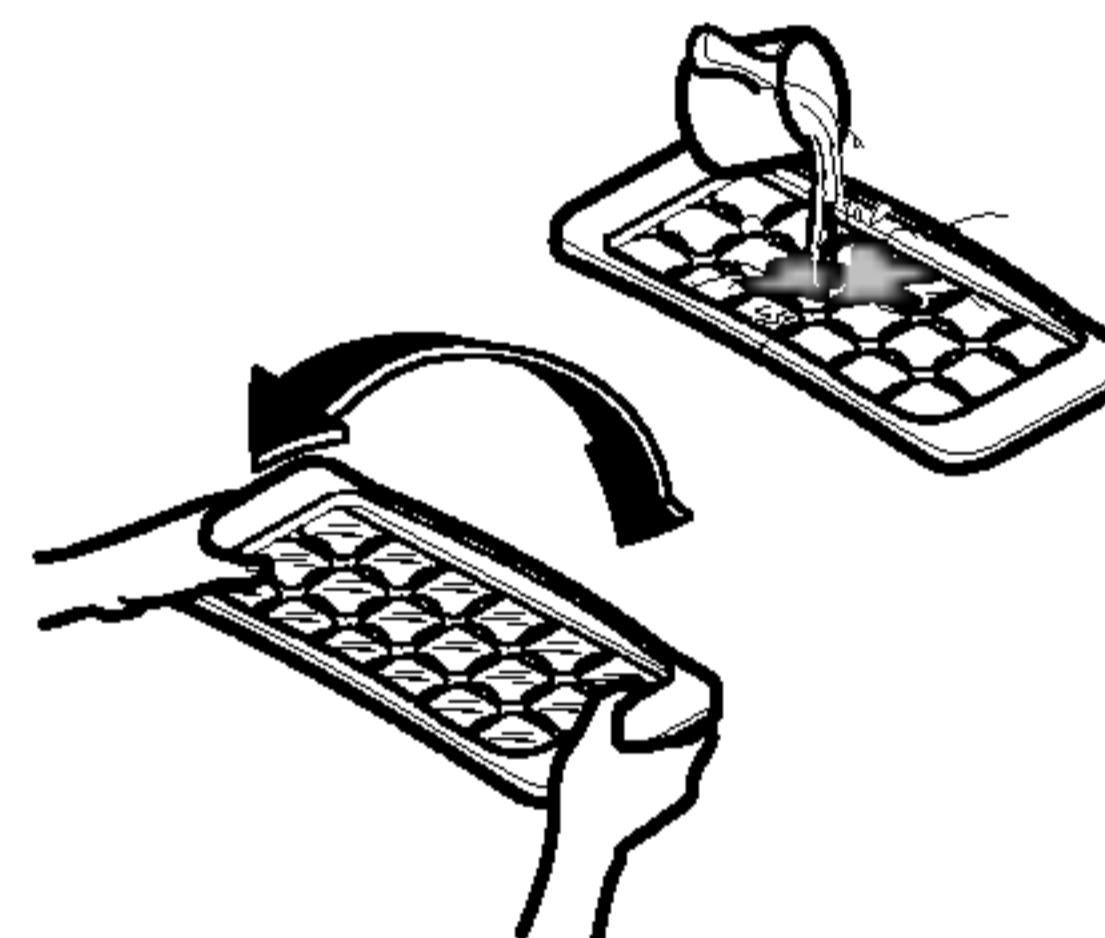

## Tip

Om de ijsblokjes gemakkelijker los te doen komen laat u even water stromen over het bakje voor u de draaibeweging uitvoert.

## Ontdooien

Het ontdooien gebeurt automatisch.

Het dooiwater stroomt omlaag naar de verdamperschaal en wordt automatisch verdampt.

## Voedsel bewaren

- Bewaar geen voedsel dat gemakkelijk slecht wordt bij lage temperatuur, zoals bananen of meloenen.
- Laat warm voedsel afkoelen voor u het in de koelkast plaatst. Het plaatsen van warm voedsel in de koelkast-diepvriezercombinatie kan ander voedsel bederven en leiden tot een hogere elektriciteitsrekening!
- Gebruik dozen met een goed sluitend deksel voor het bewaren van voedsel. Dit voorkomt dat het vocht eruit verdampst en dat het voedsel zijn smaak en zijn voedingswaarde verliest.
- Stop de luchtdoorlaten niet af met voedsel. Een vlotte circulatie van de koude lucht zorgt voor een uniforme temperatuur in de koelkast-diepvriezercombinatie.
- Open de deur niet te vaak. Via de open deur kan warme lucht de koelkast-diepvriezercombinatie binnenstromen en de temperatuur doen stijgen.
- Stapel geen voedsel rond de temperatuurinstelknop, zodat u de temperatuurknop gemakkelijk kunt bedienen.
- Bewaar niet te veel voedsel in de deurrekken. Dit kan de volledige sluiting van de deur hinderen.
- Plaats nooit flessen op de verdamper – die kunnen barsten wanneer ze bevroren.
- Vries nooit opnieuw voedsel in dat al ontdooid is geweest. Het zou zijn smaak en voedingswaarde verliezen.

### Opmerking

Als u de koelkast-diepvriezercombinatie hebt opgesteld in een warme, vochtige plaats, als u de deur vaak opent of als u er een grote hoeveelheid groenten in bewaart, dan is condensvorming mogelijk. Dit heeft echter geen invloed op de goede werking. Veeg het gecondenseerde vocht weg met een zuivere doek.

## Onderhoud en reiniging

### Algemene informatie

#### Stroomonderbreking

- Een stroomonderbreking van 1 - 2 uur is niet schadelijk voor het bewaarde voedsel. Open intussen de deur niet te vaak.

#### Als u verhuist

- Verwijder alle voedsel uit de koelkast-diepvriezercombinatie en maak alle losse onderdelen stevig vast met tape.
- Draai de stelschroeven volledig in vooraleer u de koelkast-diepvriezercombinatie verhuist. Anders kan de stelschroef de vloer beschadigen of kan de koelkast misschien niet worden verplaatst.

#### Anticondensbuis

- Een condensatiewerende buisleiding is ingebouwd rondom de voorkant van de koelkast-diepvriezercombinatie en in het tussenschot tussen de diepvriezer en de koelkast, om condensatievorming tegen te gaan.

Anticondensbuis

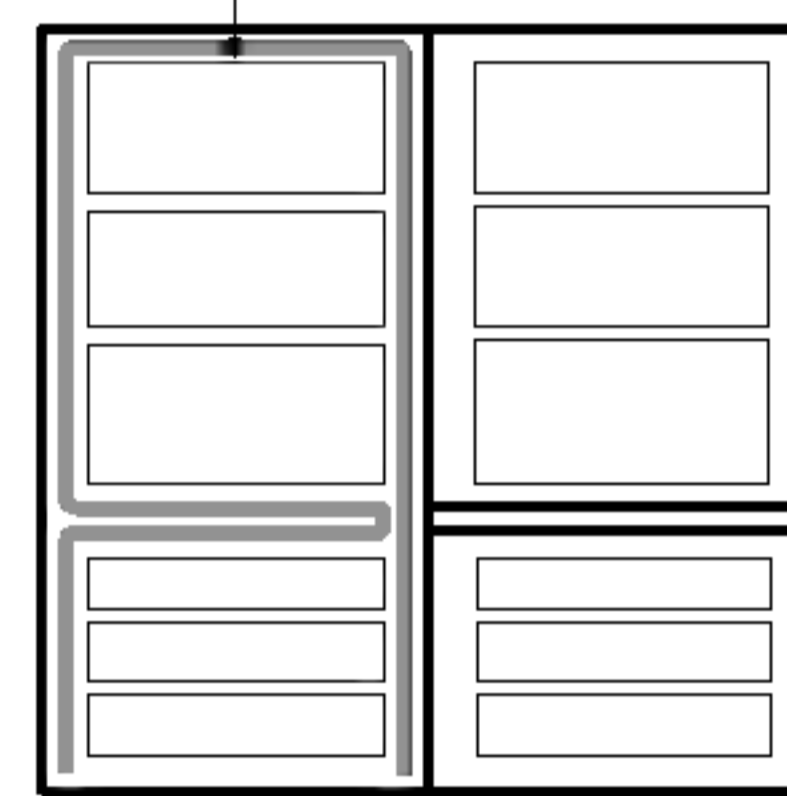

- Vooral vlak na de installatie of bij hoge omgevingstemperatuur kan de koelkast-diepvriezercombinatie warm aanvoelen. Dit is absoluut normaal.

### Vervanging van de lamp

1. Trek de stekker uit het stopcontact.
2. Verwijder de legplaten.
3. Om het lampkapje te verwijderen steekt u een schroevendraaier van het  $\ominus$ -type tussen de onderzijde van het kapje en de wand en trekt u het er voorwaarts uit.
4. Schroef de lamp uit door ze in tegenwijzerzin te draaien.
5. Monteer alles opnieuw in de omgekeerde volgorde van de demontage. De vervangingslamp moet van hetzelfde type zijn als de oorspronkelijke.

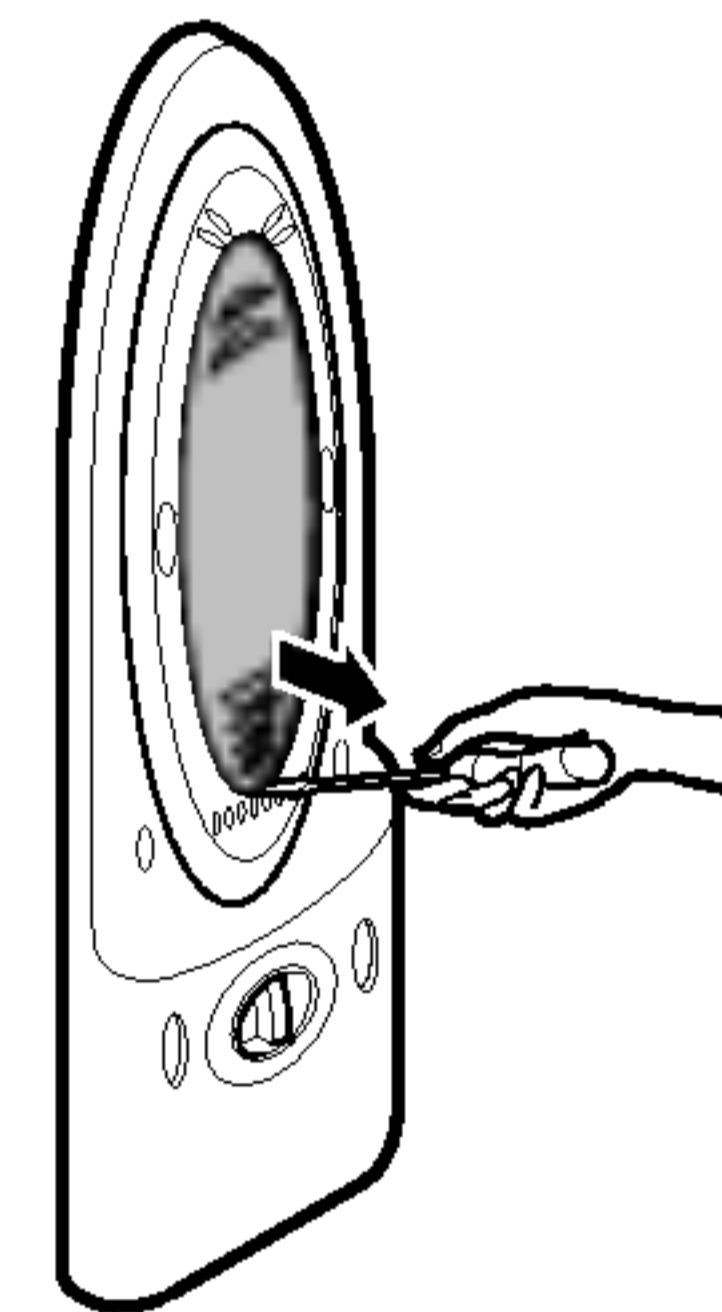

## Onderhoud en reiniging

### Voor het schoonmaken

#### Buitenkant

Trek de stekker uit het stopcontact.

Maak de buitenkant van de koelkast-diepvriezercombinatie schoon met een zachte doek, bevochtigd met warm water of met een vloeibaar detergent. Als u detergent gebruikt moet u het wegvegen met een zuivere, vochtige doek.

#### Binnenkant

Zoals hierboven beschreven.

### Na het schoonmaken

Controleer of het netsnoer niet is beschadigd, of de stekker niet is oververhit en of de stekker goed vastzit in het stopcontact.

### ⚠ Let op!

Zorg ervoor het toestel goed af te drogen met een doek nadat u het met water heeft schoongemaakt.

Gebruik geen schuurproducten, petroleum, benzeen, thinner, chloorwaterstofzuur (zoutzuur), kokend water, ruwe borstels enz. daar die onderdelen van de koelkast-diepvriezercombinatie kunnen beschadigen.

### Uw oude toestel wegdoen

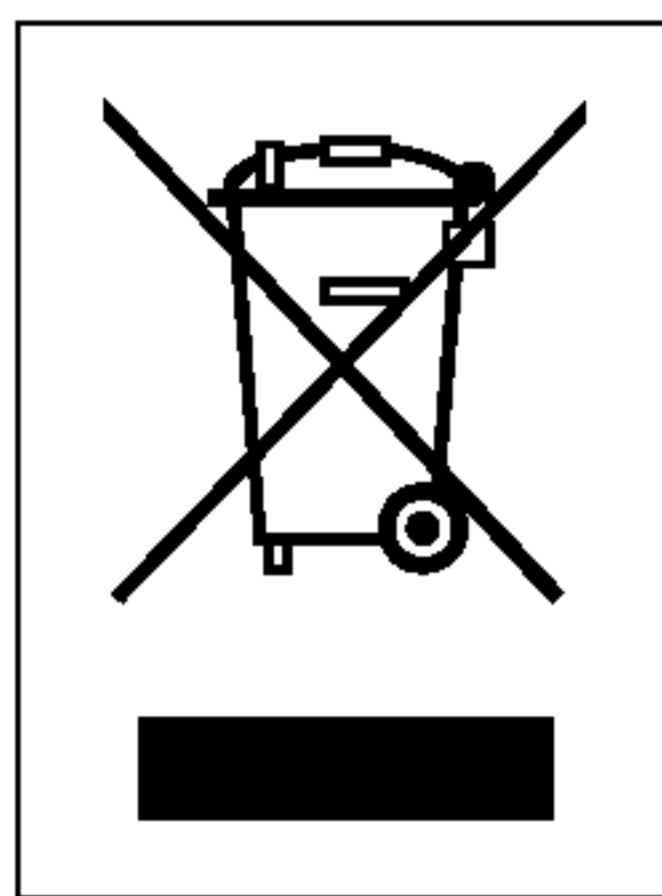

1. Als het symbool met de doorgekruiste verrijdbare afvalbak op een product staat, betekent dit dat het product valt onder de Europese Richtlijn 2002/96/EC.
2. Elektrische en elektronische producten mogen niet worden meegegeven met het huishoudelijk afval, maar moeten worden ingeleverd bij speciale inzamelingspunten die door de lokale of landelijke overheid zijn aangewezen.
3. De correcte verwijdering van uw oude toestel helpt negatieve gevolgen voor het milieu en de menselijke gezondheid voorkomen.
4. Wilt u meer informatie over de verwijdering van uw oude toestel? Neem dan contact op met uw gemeente, de afvalophaaldienst of de winkel waar u het product hebt gekocht.

## Storingen opzoeken

**Loop deze lijst af vooraleer u de technische dienst belt. Het kan u tijd en geld besparen.**

**Deze lijst bevat vaak voorkomende situaties, die niet te wijten zijn aan constructie- of materiaalfouten in dit toestel.**

Probleem	Mogelijke oorzaken
<b>De koelkast-diepvriezercombinatie werkt niet</b>	<ul style="list-style-type: none"> <li>• De stekker zit misschien niet meer in het stopcontact. Steek de stekker er stevig in.</li> <li>• Is er een smeltveiligheid doorgebrand of een automatische zekering afgeslagen? Controleer en/of vervang de smeltveiligheid of de automatische zekering.</li> <li>• Stroomonderbreking? Ga na of de verlichting in huis nog werkt.</li> </ul>
<b>Te hoge temperatuur in de koelkast of diepvriezer</b>	<ul style="list-style-type: none"> <li>• De temperatuurinstelknop staat niet op de juiste stand. Zie hiervoor het hoofdstuk 'Temperatuurinstelling'.</li> <li>• Het toestel staat te dicht bij een warmtebron.</li> <li>• Het is zeer warm weer en/of de deur werd te vaak geopend.</li> <li>• De deur is lange tijd open blijven staan.</li> <li>• Een product in het toestel belet de volledige sluiting van de deur of sluit een luchtdoorlaat af in het diepvriescompartiment.</li> </ul>
<b>Trillingen, geratel of ongewoon lawaai</b>	<ul style="list-style-type: none"> <li>• De vloer waarop de koelkast-diepvriezercombinatie is geplaatst is oneffen of de koelkast-diepvriezercombinatie is niet stabiel opgesteld. Zet ze pas met behulp van de stelschroef.</li> <li>• Er bevinden zich overbodige voorwerpen in de koelkast-diepvriezercombinatie tegen de achterwand.</li> </ul>
<b>Ijslaag of ijskristallen op ingevroren voedsel</b>	<ul style="list-style-type: none"> <li>• U heeft de deur op een kier laten staan of een product in het toestel heeft de sluiting van de deur belet.</li> <li>• De deur is te vaak of te lang geopend geweest.</li> <li>• Ijs in een verpakking is normaal.</li> </ul>
<b>Vochtvorming op het oppervlak van de kast.</b>	<ul style="list-style-type: none"> <li>• Deze condensvorming is niet ongewoon in een vochtige ruimte. Droog af met een droge handdoek.</li> </ul>



## Storingen opzoeken

### Probleem

### Mogelijke oorzaken

#### Vochtafzetting op de binnenzijde

- De deur is te vaak of te lang geopend geweest.
- In vochtige weersomstandigheden voert de lucht vocht mee in de koelkast wanneer de deur wordt geopend.

#### De koelkast verspreidt een geurtje

- Sterk geurend voedsel moet goed worden afgedekt of ingewikkeld.
- Controleer of er geen bedorven voedsel aanwezig is.
- De binnenkant moet worden schoongemaakt. Zie hiervoor het hoofdstuk 'Reiniging'.

#### De deur sluit niet goed

- Een voedselpakket houdt de deur open. Verplaats verpakkingen die het sluiten van de deur beletten.
- De koelkast-diepvriezercombinatie staat niet pas. Regel de stelschroeven bij.
- De vloer waarop de koelkast-diepvriezercombinatie staat is oneffen of de koelkast-diepvriezercombinatie is niet stabiel opgesteld. Stel de voorzijde wat hoger in met behulp van de stelschroef.

#### De binnenverlichting werkt niet.

- Geen stroom op het stopcontact.
- De lamp moet worden vervangen. Zie hiervoor het hoofdstuk 'Vervanging van de lamp'.

## Garantiecertificaat

### Voor dit apparaat verlenen wij een garantie van 24 maanden!

Gedurende deze garantieperiode van 24 maanden verplichten wij ons ertoe uw apparaat gratis te herstellen of de vervangingsstukken gratis ter beschikking te stellen bij uw vakhandelaar, indien het niet meer naar behoren functioneert door fabricage- of materiaalfouten. Andere aanspraken zijn uitgesloten. Kosten en risico's die ontstaan door overmacht of het gevolg zijn van transport, zoals verzendings- en verpakingskosten, vallen niet onder deze garantie. **Voor het overige gelden de op de keerzijde vermelde garantiebepalingen!**

Toesteltype : \_\_\_\_\_

Serienr :

Naam van de koper : \_\_\_\_\_

Aankoopdatum : \_\_\_\_\_

stempel/ handtekening van de handelaar

## Garantievoorwaarden voor koelkast

1. De garantietermijn begint met de aankoopdatum en duurt 24 maanden. Het begin van de garantietermijn geldt als bevestigd, wanneer de koper het aankoopbewijs (kwitantie/ kassabon) voorlegt samen met de door de verkoper ingevulde en ondertekende garantiekaart.  
Het serienummer van het product moet overeenstemmen met het ingevulde nummer op de garantiekaart!
2. Tijdens de garantieperiode verhelpen wij gratis alle gebreken, indien aangetoond kan worden dat ze veroorzaakt zijn door fabricage- of materiaal fouten.
3. De garantie is niet van toepassing voor beschadigingen die voortkomen uit ondeskundige behandeling, het niet in acht nemen van de handleiding en normale slijtage. De garantie geldt ook niet voor versleten onderdelen en licht breekbare delen (zoals bijv. kijkvensters, glim- en gloeilampen).  
Beschadigingen die het gevolg zijn van transport en ook de verzendings- en verpakkingskosten vallen niet onder deze garantie.
4. De beslissing over herstelling, omruiling of vervanging is aan ons voorbehouden. Omgeruilde of vervangen onderdelen worden onze eigendom. Door herstelling of vervanging van onderdelen wordt de garantietermijn niet verlengd.
5. De garantie vervalt zodra herstellingen aan het het apparaat verricht worden door personen die niet voor service geautoriseerd zijn door LG Electronics en vervalt tevens zodra het apparaat ingezet wordt voor professionele doeleinden.
6. Het is noodzakelijk dat de originele verpakking bewaard wordt, om het apparaat voor herstelling zonder risico op beschadigingen te kunnen transporteren.
7. Om de garantie aan te spreken moet u zich wenden tot uw handelaar of een geautoriseerd servicecenter.
8. Andere aanspraken zijn uitgesloten! Indien delen van deze bepalingen ongeldig zijn, dan gelden ze naar inhoud. De geldigheid van de andere bepalingen wordt hierdoor niet beïnvloed.



**LG Electronics Inc.**