



REFRIGERATOR OWNER'S MANUAL

PLEASE
READ THIS OWNER'S MANUAL THOROUGHLY
BEFORE OPERATING AND KEEP IT HANDY
FOR REFERENCE AT ALL TIMES.

REFRIGERATEUR MANUEL DE L'UTILISATEUR

VEUILLEZ
LIRE LE PRESENT MANUEL DE L'UTILISATEUR
ATTENTIVEMENT AVANT DE METTRE LE
REFRIGERATEUR EN ROUTE ET GARDEZ LE A
PORTEE DE MAIN POUR POUVOIR VOUS Y
REPORTER A TOUT MOMENT.

FRIGORÍFICO MANUAL DEL USUARIO

ANTES DE USAR EL FRIGORÍFICO, LEA CON
ATENCIÓN ESTE MANUAL DEL USUARIO Y
GUÁRDELO A MANO PARA CONSULTARLO EN
CUALQUIER MOMENTO.

P/No. 3828JD8318N

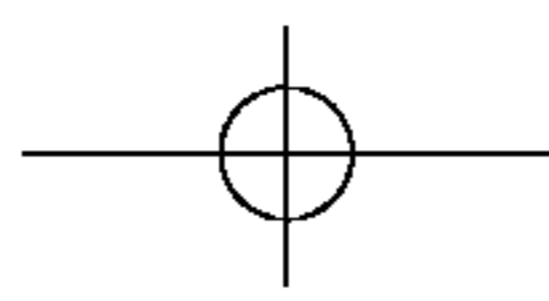

ENGLISH

INSTALLATION	4~5
FEATURE CHART	6~7
OPERATION	8~10
<i>Starting</i>	
<i>Temperature Control</i>	
<i>Ice Making</i>	
<i>Defrosting</i>	
SUGGESTIONS ON FOOD STORAGE	11~12
CAN SERVER	13~14
CLEANING	19~20
GENERAL INFORMATION	21
IMPORTANT WARNINGS	22~23
BEFORE CALLING FOR SERVICE	24

FRANÇAIS

INSTALLATION	4~5
ILLUSTRATION	6~7
FONCTIONNEMENT	8~10
<i>Mise en service</i>	
<i>Contrôle de la température</i>	
<i>Fabrication de glaçons</i>	
<i>Dégivrage</i>	
SUGGESTIONS POUR LA CONSERVATION DES ALIMENTS	11~12
DISTRIBUTEUR DE BOITES	15~16
NETTOYAGE	19~20
INFORMATIONS GENERALES	21
MISES EN GARDE IMPORTANTES	22~23
AVANT D'APPELER LE S.A.V.	25

ESPAÑOL

INSTALACIÓN	4~5
DIBUJO DE LAS CARACTERÍSTICAS	6~7
FUNCIONAMIENTO	8~10
<i>Inicio</i>	
<i>Mando de temperatura</i>	
<i>Heladera</i>	
<i>Descongelación</i>	
SUGERENCIAS PARA GUARDAR LA COMIDA	11~12
SOPORTE PARA LATAS	17~18
LIMPIEZA	19~20
INFORMACIÓN GENERAL	21
AVISOS IMPORTANTES	22~23
ANTES DE LLAMAR PARA REPARACIONES	26

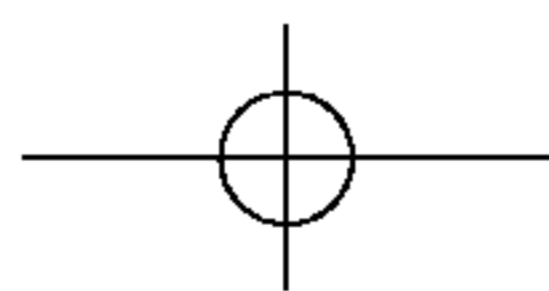

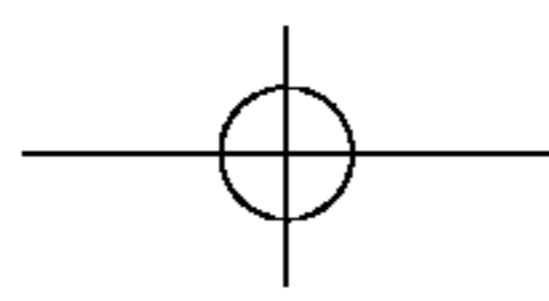

ENGLISH

THIS REFRIGERATOR IS MANUFACTURED WITH GREAT CARE, AND INCORPORATES THE LATEST IN TECHNOLOGY. WE ARE CONFIDENT THAT YOU WILL BE FULLY SATISFIED WITH ITS PERFORMANCE AND RELIABILITY. BEFORE YOU START YOUR REFRIGERATOR, PLEASE READ THIS BOOKLET CAREFULLY. IT PROVIDES EXACT INSTRUCTIONS FOR INSTALLATION, OPERATION, AND MAINTENANCE, AND ALSO SUPPLIES SOME USEFUL HINTS.

FRANÇAIS

CE REFRIGERATEUR EST FABRIQUE AVEC LE PLUS GRAND SOIN ET REUNIS LES CONNAISSANCES TECHNOLOGIQUES LES PLUS RECENTES. NOUS SOMMES CONVAINCUS QUE VOUS SEREZ ENTIEREMENT SATISFAIT(E) DE SES PERFORMANCES ET DE SA SECURITE DE FONCTIONNEMENT. NOUS VOUS PRIONS DE LIRE ATTENTIVEMENT CETTE PETITE BROCHURE AVANT DE METTRE VOTRE REFRIGERATEUR EN SERVICE. IL VOUS FOURNIT DES CONSIGNES PRECISES POUR SON INSTALLATION, SON UTILISATION ET SON ENTRETIEN ET VOUS FOURNIT EN OUTRE CERTAINS CONSEILS UTILES.

ESPAÑOL

ESTE REFRIGERADOR ESTÁ FABRICADO CON GRAN CUIDADO E INCORPORA LA TECNOLOGÍA MÁS MODERNA. CONFIAMOS EN QUE ESTARÁ COMPLETAMENTE SATISFECHO CON SU FUNCIONAMIENTO Y FIABILIDAD. ANTES DE USAR SU FRIGORÍFICO, LEA ESTE MANUAL CON ATENCIÓN. OFRECE INSTRUCCIONES DETALLADAS DE INSTALACIÓN, FUNCIONAMIENTO Y MANTENIMIENTO, ADEMÁS DE PRÁCTICOS CONSEJOS.

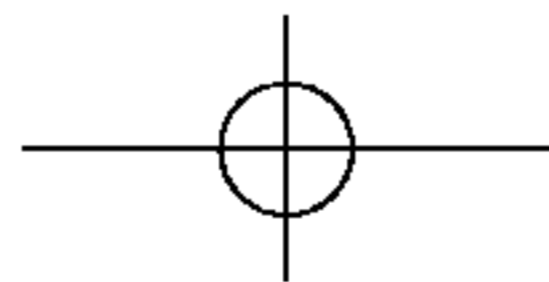

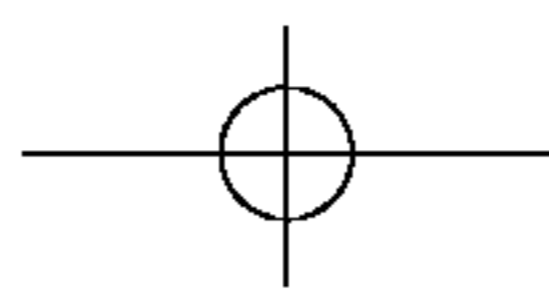

INSTALLATION

ENGLISH

1. Select a good location.
Place your refrigerator where it is easy to use.
2. Avoid placing the unit near heat sources, direct sunlight, or moisture.
3. There must be proper air circulation around your refrigerator to keep it operating efficiently.
If your refrigerator is placed in a recessed area in the wall, allow at least a 10 inch or greater clearance above the refrigerator and 2 inches or more from the wall.
The refrigerator should be elevated 1 inch from the floor, especially if it is carpeted.
4. To avoid vibrations, the unit must be level.
If required, adjust the leveling screw to compensate for unevenness of the floor.
The front should be slightly higher than the rear to aid in door closing.
The leveling screw can be turned easily by tipping the cabinet slightly.
Turn the leveling screw clockwise to raise the unit, counterclockwise to lower it.

INSTALLATION

FRANÇAIS

1. Choisissez un bon endroit.
Placez votre réfrigérateur là où il est facile à utiliser.
2. Évitez de le placer à proximité d'une source de chaleur, exposé directement aux rayons du soleil ou dans un endroit humide.
3. L'air doit circuler sans obstacle autour de votre réfrigérateur pour lui permettre de fonctionner efficacement. Si vous le placez dans une niche du mur, laissez un espace libre d'au moins 25 cm au dessus du réfrigérateur et de 5 cm ou plus entre celui-ci et le mur.
Vous devriez le surélever d'environ 2,5 cm au dessus du sol, surtout s'il est revêtu de moquette.
4. Pour éviter les vibrations, l'appareil doit être mis à niveau. Au besoin, réglez à la vis de mise à niveau pour compenser les inégalités du sol. La face avant devrait être légèrement surélevée par rapport à la partie arrière pour faciliter la fermeture de la porte.
La vis de mise à niveau peut être tournée facilement en tapotant légèrement sur l'armoire.
Tournez la vis de mise à niveau dans le sens des aiguilles de montres pour soulever l'appareil et dans le sens inverse pour l'abaisser.

INSTALACIÓN

ESPAÑOL

1. Seleccione un lugar adecuado.
Coloque su frigorífico en un lugar de fácil acceso.
2. Evite colocarlo cerca de fuentes de calor, la luz directa del sol o humedad.
3. Para que el frigorífico funcione correctamente, debe haber suficiente ventilación a su alrededor. Si el frigorífico está contra la pared, deje al menos 25 cm de espacio por encima y 5 cm o más entre el aparato y la pared.
Entre el frigorífico y el suelo debe haber un espacio de 2,5 cm, especialmente, si el suelo es de moqueta.
4. Para evitar vibraciones, el frigorífico debe estar nivelado. En caso necesario, ajuste los tornillos de nivelación para compensar las irregularidades del suelo. Para facilitar el cierre de la puerta, la parte frontal debe estar algo más elevada que la trasera.
Puede girar fácilmente los tornillos de nivelación inclinando un poco el frigorífico.
Gire el o los tornillos de nivelación hacia la derecha para elevar el refrigerador o hacia la izquierda para bajarlo.

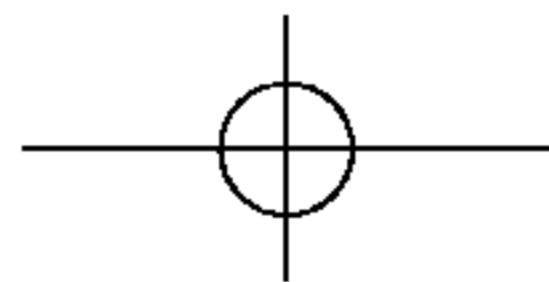

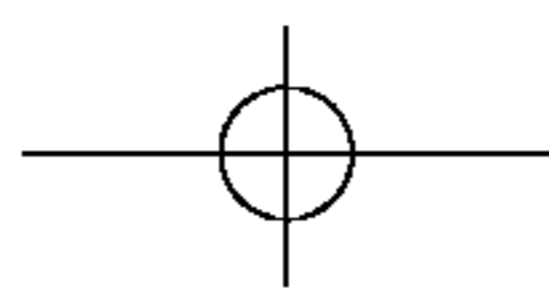

ENGLISH

INSTALLATION

5. Clean your refrigerator thoroughly and wipe off all dust accumulated during shipping.
6. Install accessories such as ice tray, shelf, etc., in their proper places. They are packed together to prevent possible damage during shipment.
7. Connect the power supply cord (or plug) to the outlet. Don't double up with other appliances on the same outlet.
8. Prior to use, leave your refrigerator on for 2 or 3 hours.
Check the flow of cold air on the evaporator to ensure proper cooling.
Your refrigerator is now ready for use.

FRANÇAIS

INSTALLATION

5. Nettoyez votre réfrigérateur régulièrement et éliminez la poussière accumulée pendant le transport par bateau.
6. Posez les accessoires tels bac à glace, tablettes etc. à l'endroit qui leur est réservé. Ils sont emballés ensemble pour éviter les endommagements possibles au cours du transport maritime.
7. Introduisez le cordon de raccordement électrique (ou la fiche) dans la prise. Ne connectez pas en même temps d'autres appareils à cette même prise.
8. Avant de vous servir de votre réfrigérateur, laissez le fonctionner à vide pendant 2 ou 3 heures. Vérifiez l'écoulement d'air froid sur l'évaporateur pour vous assurer qu'il refroidit correctement. Votre réfrigérateur est maintenant prêt à l'utilisation.

ESPAÑOL

INSTALACIÓN

5. Limpie bien el frigorífico y elimine el polvo acumulado durante el transporte.
6. Instale los accesorios como la cubitera, la bandeja, etc. en sus lugares correspondientes. Están empaquetados juntos para evitar posibles daños durante el transporte.
7. Conecte el cable eléctrico o el enchufe a la toma de corriente. No conecte en una toma donde ya esté conectado otro aparato.
8. Antes de usar, deje reposar el frigorífico unas 2 ó 3 horas.
Compruebe el flujo de aire frío en el evaporador para verificar una buena refrigeración.
Su frigorífico está listo para usar.

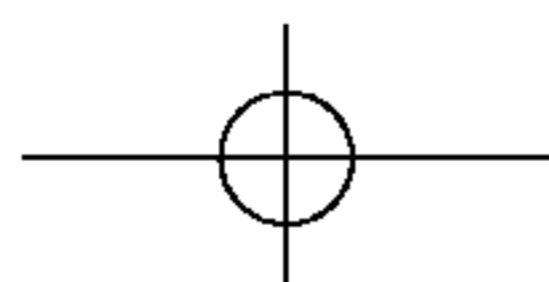

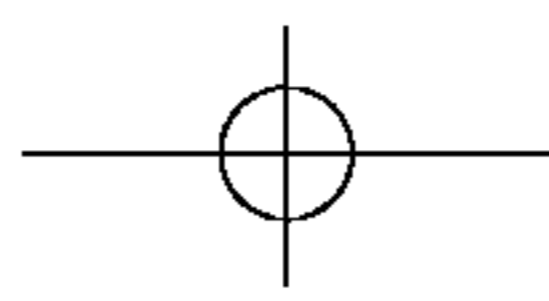

FEATURE CHART ILLUSTRATION DIBUJO DE LAS CARACTERÍSTICAS

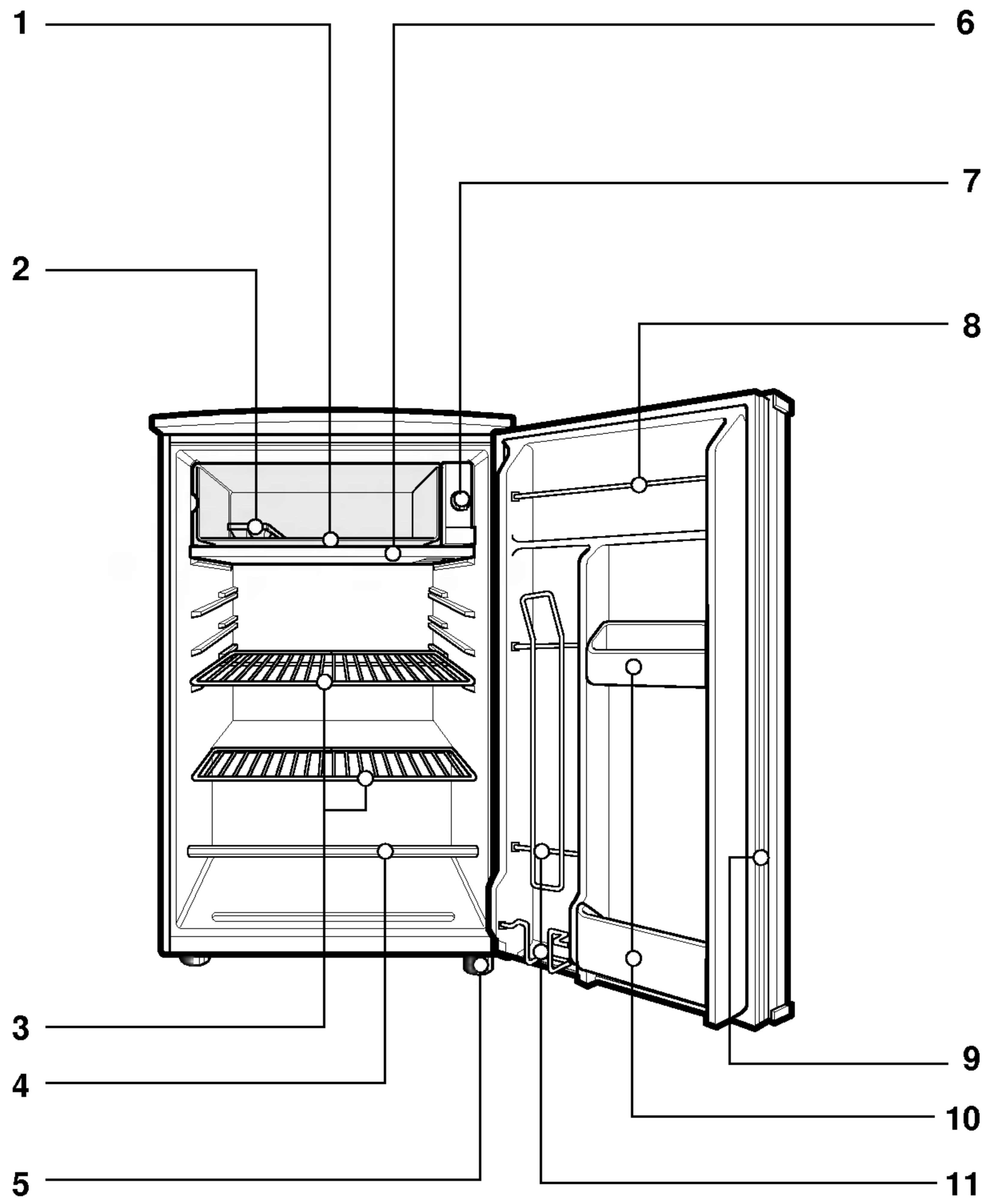

6

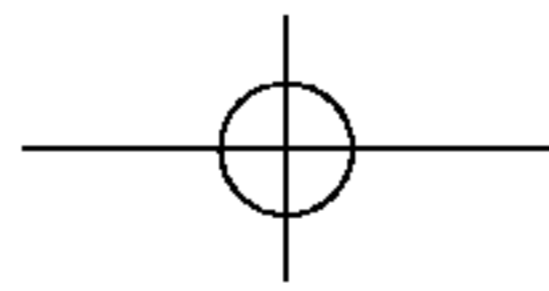

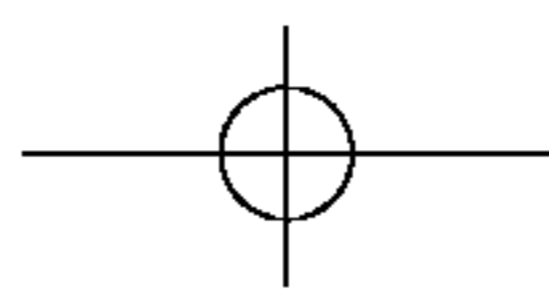
ENGLISH

- | | |
|---|---|
| <ul style="list-style-type: none"> 1. Evaporator 2. Ice Tray 3. Shelves 4. PVC
For fruits and vegetables. 5. Leveling Screw 6. Chiller Tray
Chiller Tray ; 0°C Zone.
It can be used as a drip tray when defrosting. | <ul style="list-style-type: none"> 7. Thermostat Dial
For controlling the temperature in the refrigerator. 8. Door Rack 9. Magnetic Door Seal 10. Can Supporter 11. Bar |
|---|---|

FRANÇAIS

- | | |
|---|---|
| <ul style="list-style-type: none"> 1. Evaporateur 2. Bac à glaçons 3. Clayettes 4. PVC
pour fruits et légumes 5. Vis de mise à niveau 6. Tablette de refroidissement
Tablette de refroidissement; zone 0°C.
peut être utilisée comme tablette de récupération d'eau lors du dégivrage | <ul style="list-style-type: none"> 7. Cadran de thermostat
pour régler la température dans le réfrigérateur 8. Etrier de porte 9. Fermeture de porte magnétique 10. Support de boîtes 11. Bar |
|---|---|

ESPAÑOL

- | | |
|---|--|
| <ul style="list-style-type: none"> 1. Evaporador 2. Cubitera 3. Bandejas 4. PVC
Para frutas y verduras. 5. Tornillo de nivelación 6. Bandeja de enfriamiento
Bandeja de enfriamiento; Zona a 0°C
Puede ser usada como bandeja de goteo durante la descongelación. | <ul style="list-style-type: none"> 7. Rueda del termostato
Para controlar la temperatura en el refrigerador. 8. Barra de la puerta 9. Cierre de la puerta magnético 10. Soporte para latas 11. Barra |
|---|--|

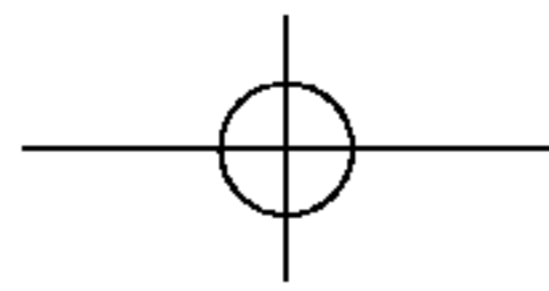

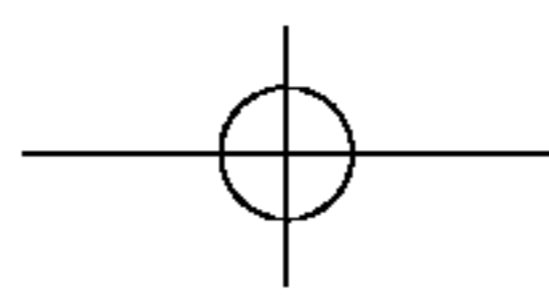

OPERATION

STARTING

When your refrigerator is first installed, allow it 2-3 hours to stabilize at normal operating temperature before filling it with fresh food.

If operation is interrupted, wait 5 minutes before restarting.

TEMPERATURE CONTROL

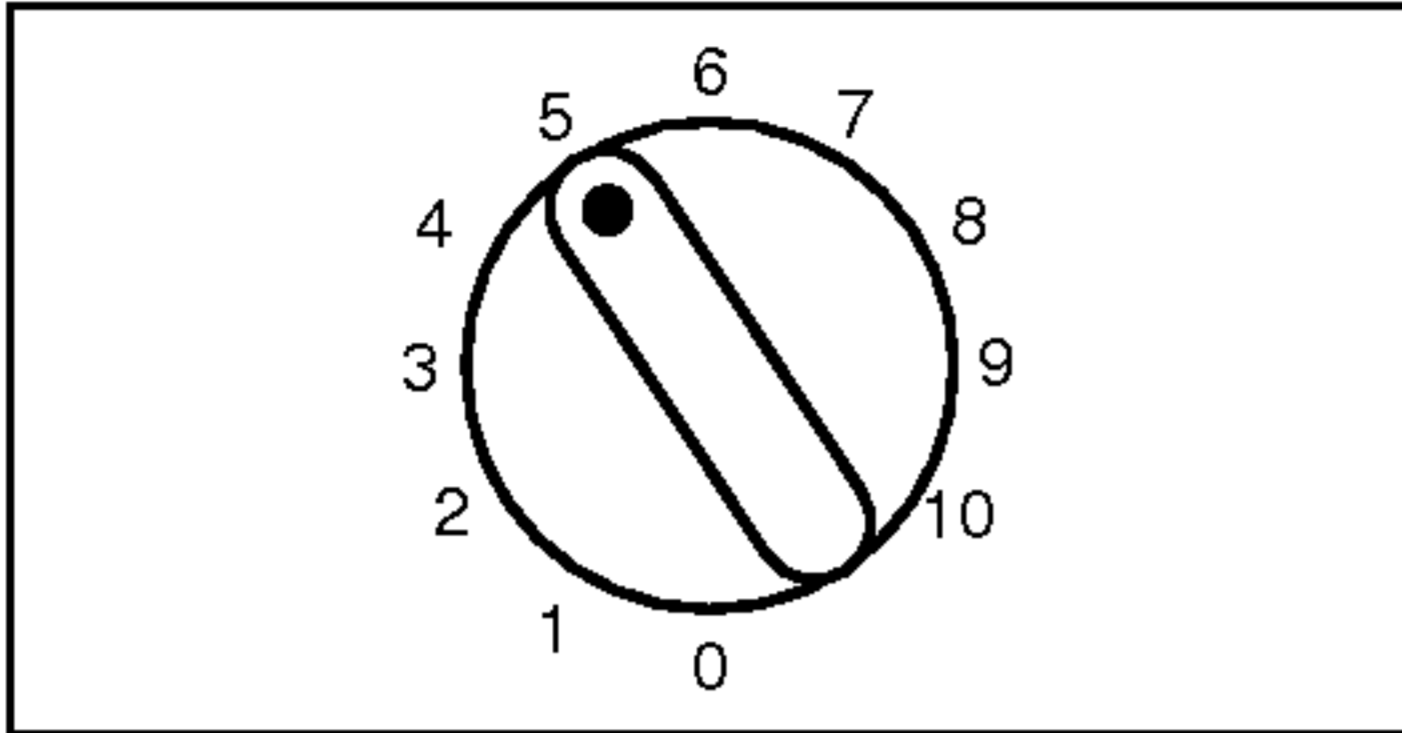

Your refrigerator has a control that let you regulate the temperature in the refrigerator.

Initially, set the control at mid-position.

For colder temperatures, adjust the control to a higher number, and for warmer temperatures, adjust the control to a lower number.

FONCTIONNEMENT

MISE EN SERVICE

Si vous installez votre réfrigérateur pour la première fois, laissez le se stabiliser pendant 2 à 3 heures à la température normale de fonctionnement avant de le remplir d'aliments frais.

En cas d'interruption de fonctionnement, attendez 5 minutes avant de le remettre en marche.

CONTROLE DE LA TEMPERATURE

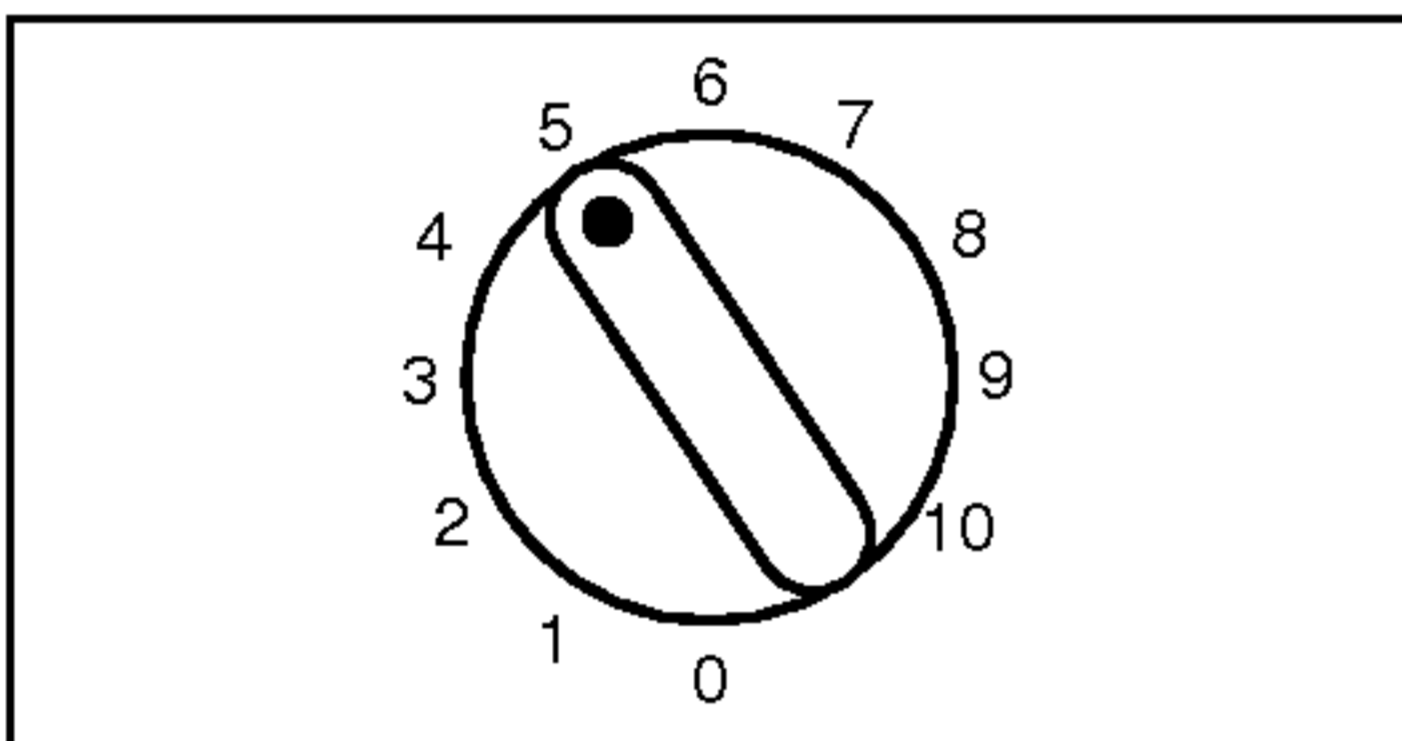

Votre réfrigérateur possède un dispositif de commande qui vous permet de régler la température dans le réfrigérateur.

Au départ, placez le dispositif en position moyenne.

Pour obtenir une température plus basse, réglez le dispositif sur un chiffre plus élevé, pour obtenir une température plus élevée, réglez le sur un chiffre moins élevé.

FUNCIONAMIENTO

INICIO

Cuando instale el frigorífico por primera vez y antes de introducir en él alimentos frescos, déjelo reposar 2 ó 3 horas para estabilizarlo a temperatura normal de funcionamiento.

Si se interrumpe el funcionamiento, espere 5 minutos antes de reiniciarlo.

MANDO DE TEMPERATURA

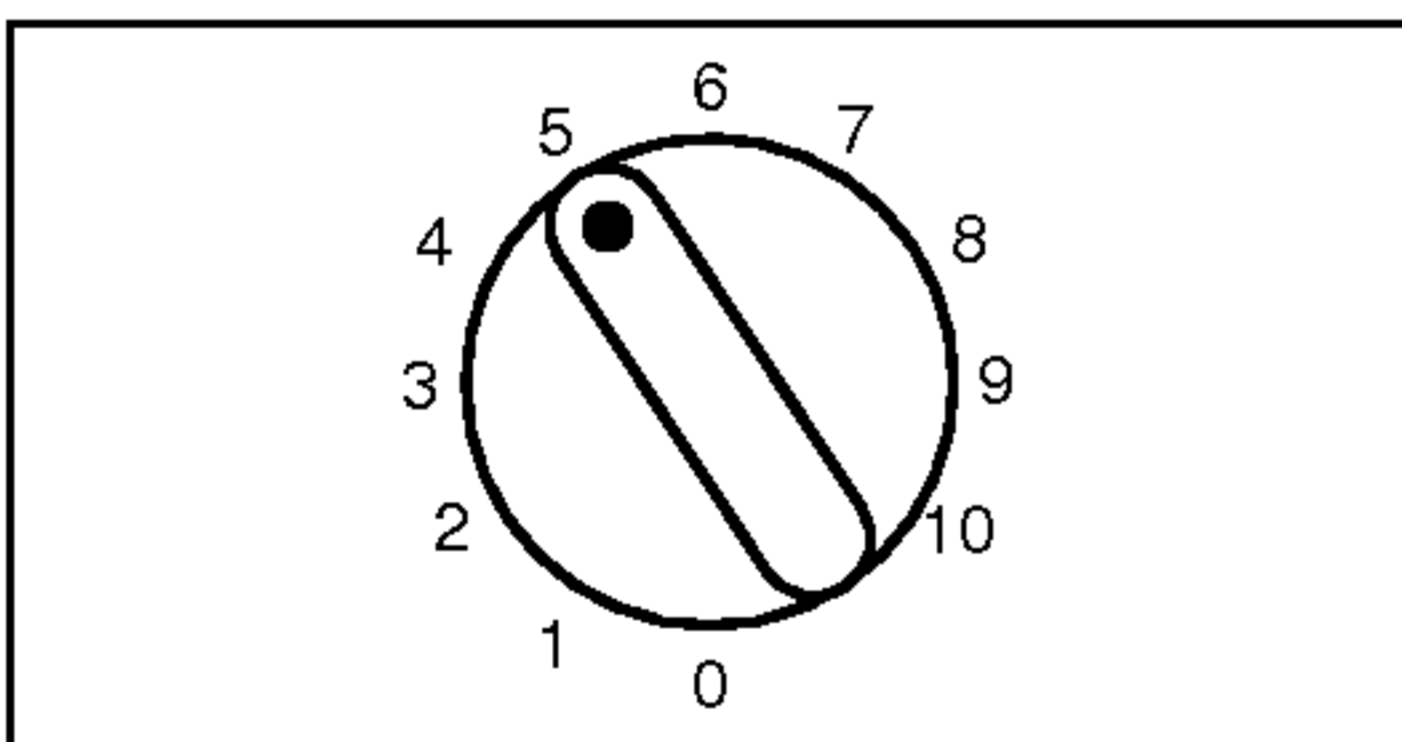

Su frigorífico tiene un mando para regular la temperatura en el interior.

El mando está inicialmente en posición media.

Para una temperatura más baja, ajuste el mando con una cifra más alta, y para temperaturas más altas, ajuste una cifra más baja.

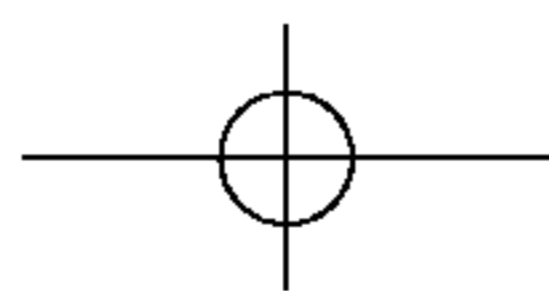

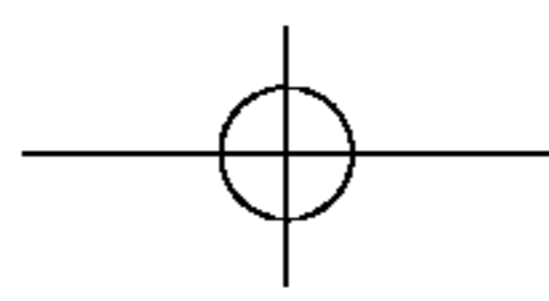

ENGLISH

OPERATION

ICE MAKING

- To make ice cubes, fill the ice tray with water and place it on the evaporator.
- To remove ice cubes, hold the tray at its ends and twist gently.

TIP: To remove ice cubes easily, run water on the tray before twisting.

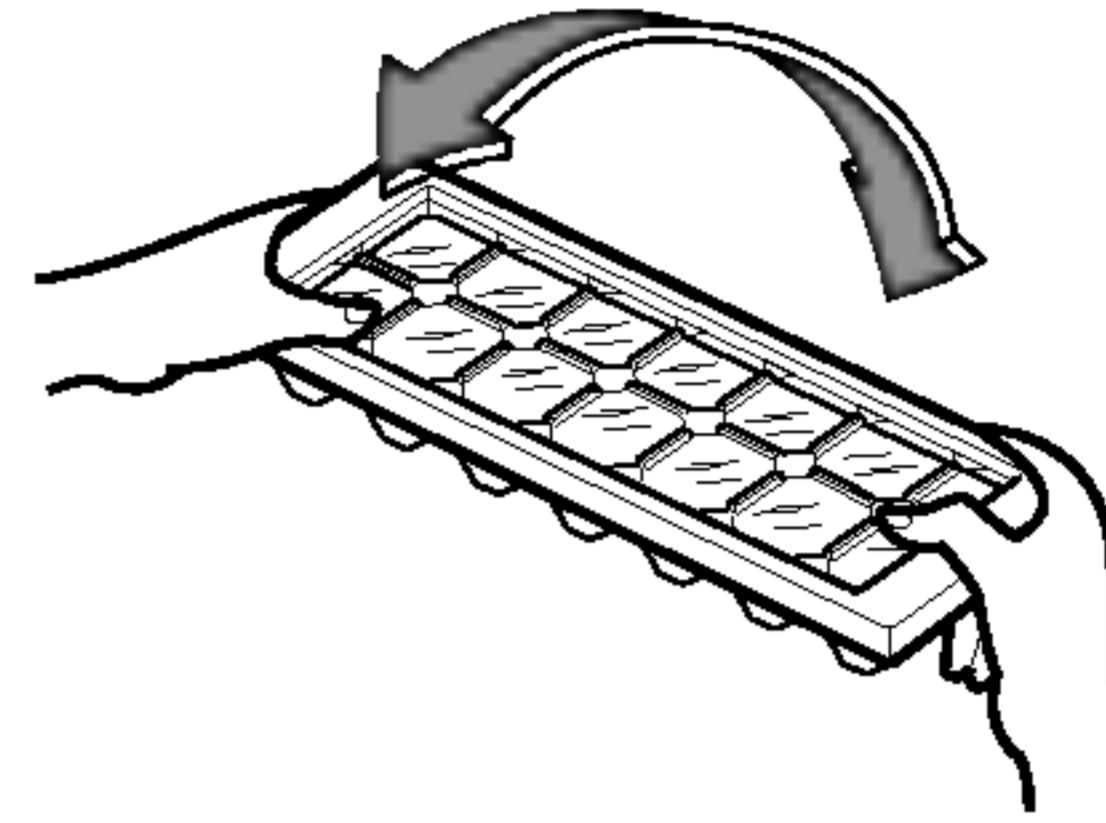

FRANÇAIS

FONCTIONNEMENT

FABRICATION DE GLAÇONS

- Pour fabriquer des glaçons, versez de l'eau dans le bac à glace que vous poserez sur l'évaporateur.
- Pour retirer glaçons, saisissez le bac à glaçons par les deux extrémités et retournez le avec précaution.

Astuce: pour enlever les glaçons sans problème, laissez couler de l'eau sur le bac avant de le retourner.

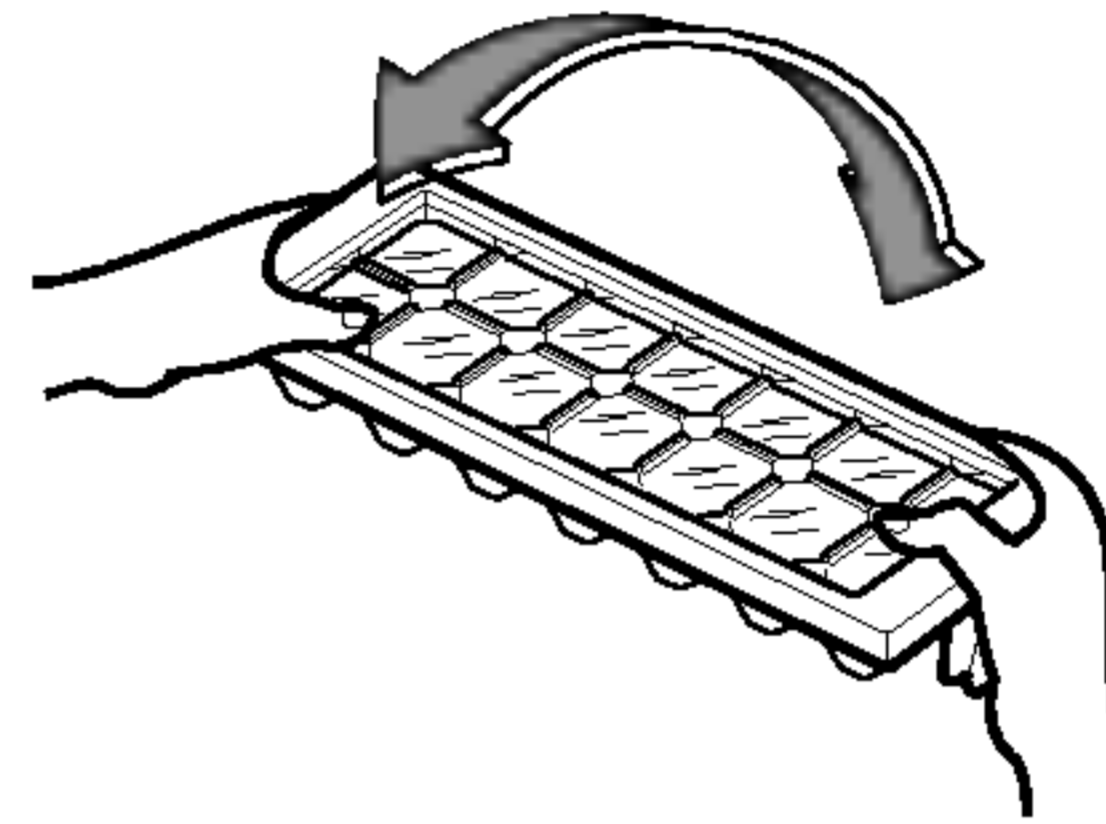

ESPAÑOL

FUNCIONAMIENTO

HELADERA

- Para hacer cubitos de hielo, llene la cubitera de agua y colóquela en el evaporador.
- Para sacar los cubitos, sujete la cubitera por los extremos y dóblela un poco.

CONSEJO: Para sacar los cubitos fácilmente, pase la cubitera por debajo del grifo antes de doblarla.

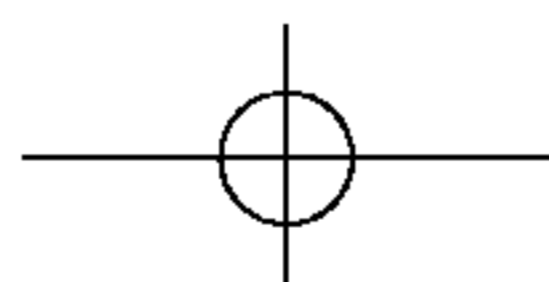
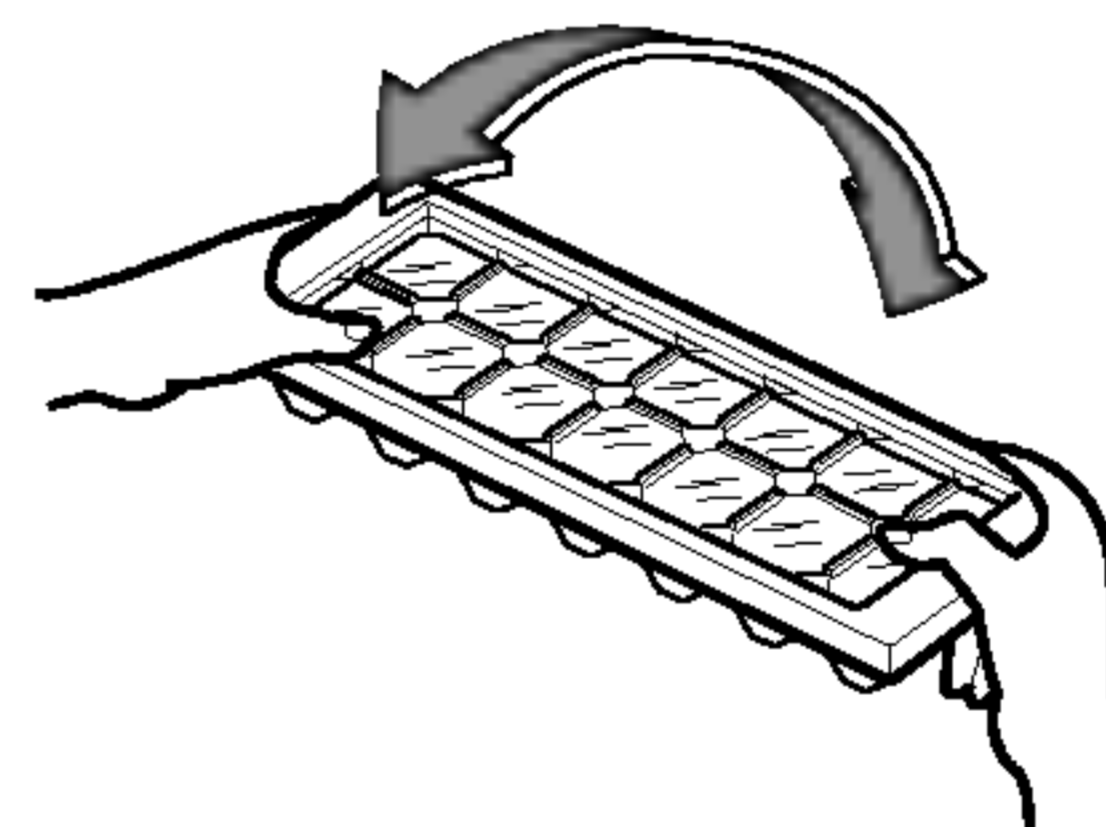

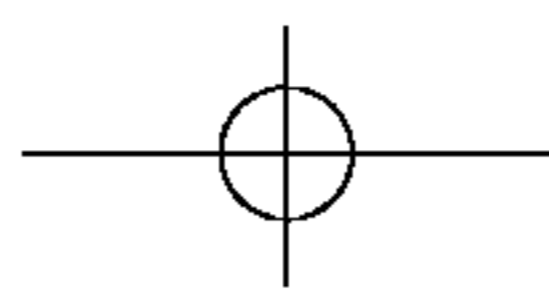

ENGLISH

OPERATION

DEFROSTING

- It is necessary to regularly defrost your refrigerator in order to ensure efficient operation. The frost on the surface of the evaporator should not exceed a quarter of an inch(6mm) before defrosting.
- To defrost, turn the control to 0.
- Before you start the defrosting operation, remove food from the evaporator and put in the drip tray fully until it stops.
- When defrosting is completed, remove the drip tray, empty water, dry and put it back fully until it stops.
Turn the control dial to a desired position.

CAUTION: Never use any sharp or metallic instruments to remove ice, frost, or ice tray from the evaporator.

FRANÇAIS

FONCTIONNEMENT

DEGIVRAGE

- Vous devez dégivrer régulièrement votre réfrigérateur afin d'en assurer le fonctionnement efficace.
La couche de glace sur la surface de l'évaporateur doit être déglivrée avant d'atteindre une épaisseur de 6 mm.
 - Pour dégivrer, réglez 0 au cadran de thermostat.
 - Avant de démarrer l'opération de dégivrage, enlevez les aliments de l'évaporateur et introduisez complètement la tablette de récupération d'eau jusqu'à butée.
 - Lorsque le dégivrage est terminé, retirez la tablette de récupération d'eau, videz l'eau et remettez la en place jusqu'à butée. Remettez le cadran de commande dans la position désirée.
- Attention:** N'utilisez pas d'instrument aiguisé ou métallique pour enlever la glace, le givre ou la tablette à glace de l'évaporateur.

ESPAÑOL

FUNCIONAMIENTO

DESCONGELACIÓN

- Para asegurar un funcionamiento adecuado, es necesario descongelar el frigorífico con regularidad.
El hielo formado en la superficie del evaporador no debe exceder los 6mm.
 - Para descongelar, gire el mando de temperatura a 0.
 - Antes de comenzar a descongelar, saque la comida del evaporador y póngala en la bandeja de goteo hasta que deje de gotear.
 - Una vez terminada la descongelación, retire la bandeja de goteo, vacíe el agua, séquela y colóquela completamente.
Gire el mando de temperatura hacia la posición deseada.
- PRECAUCIÓN:** Nunca use instrumentos afilados o metálicos para retirar el hielo, escarcha o la cubitera del evaporador.

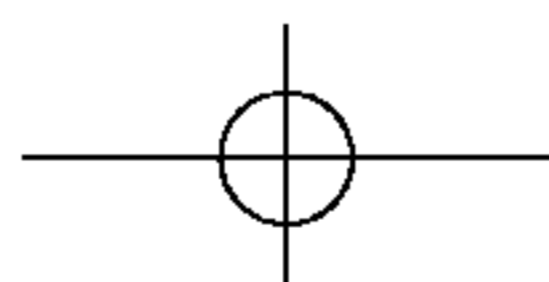

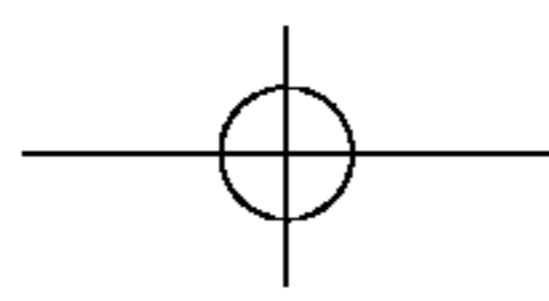

SUGGESTIONS ON FOOD STORAGE

STORING FOOD

- Store fresh food in the refrigerator. How food is frozen and thawed is an important factor in maintaining its freshness and flavor.
- Do not store food which goes bad easily at low temperatures, such as bananas, pineapples, and melons.
- Allow hot food to cool prior to storing. Placing hot food in the refrigerator could spoil other food and lead to higher electric bills!
- When storing, wrap food in vinyl, or place in a covered container. This prevents moisture from evaporating and helps food to keep its taste and nutrients.

SUGGESTIONS POUR LE STOCKAGE DES ALIMENTS

STOCKAGE DES ALIMENTS

- Mettez des aliments frais dans votre réfrigérateur. La manière dont les aliments sont congelés et décongelés est un facteur important du maintien de leur fraîcheur et de leur saveur.
- Ne mettez pas au réfrigérateur d'aliments qui se gâtent facilement à basse température comme les bananes, les ananas et les melons.
- Laissez les aliments chauds refroidir avant de les mettre au réfrigérateur. La mise au réfrigérateur d'aliments chauds pourrait abîmer les autres aliments et augmente la consommation de courant.
- Lors de la mise au réfrigérateur, emballez les aliments sous un conditionnement en vinyle ou dans un récipient couvert. Ceci évite l'humidité due à l'évaporation et aide les aliments à garder leur saveur et leur valeur nutritive.

SUGERENCIAS PARA GUARDAR LA COMIDA

GUARDAR COMIDA

- Guarde los alimentos frescos en la nevera. La manera de guardar comida en el frigorífico y de congelar y descongelar es un factor muy importante para mantener la frescura y el sabor.
- No guarde comida que no resista las bajas temperaturas, como los plátanos, piñas y melones.
- Deje enfriar la comida antes de guardarla en el frigorífico. Si mete comida caliente en la nevera, podría echarla a perder y gastar más energía de la necesaria.
- Cuando guarde comida, envuélvala en papel de vinilo o colóquela en un recipiente con tapadera. Esto previene la humedad producida por la evaporación y ayuda a mantener el sabor y los nutrientes de la comida.

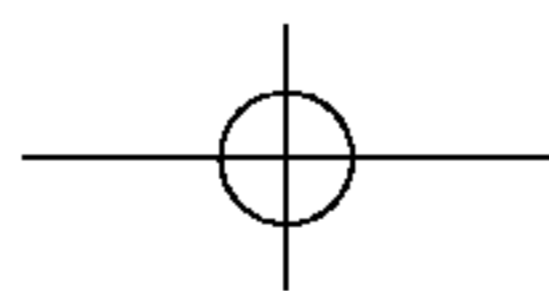

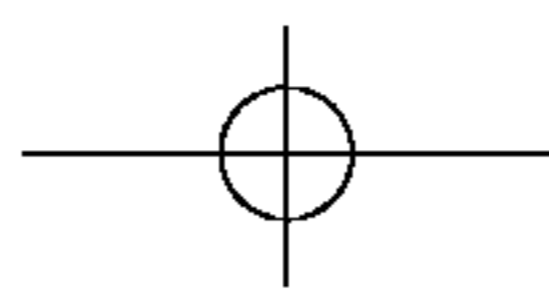

ENGLISH

SUGGESTIONS ON FOOD STORAGE

- Do not open the door frequently. Opening the door lets warm air enter the refrigerator, causing temperatures to rise.
- Do not store bottles on the evaporator - they may break when frozen.
- Always clean food prior to refrigeration. Vegetables and fruits should be washed and wiped, and packed food should be wiped clean to prevent adjacent food from spoiling.
- The temperature in the chiller tray is $-6^{\circ}\text{C}\sim 0^{\circ}\text{C}$ and food appropriate for this temperature range may be stored here. Food stored here should be covered, as in case of power failure or when defrosting, water could drip on them. Also please do not store bottles on this tray as they could freeze and crack.

FRANÇAIS

SUGGESTIONS POUR LE STOCKAGE DES ALIMENTS

- N'ouvrez pas la porte trop souvent. Chaque ouverture de porte laisse pénétrer de la chaleur dans le réfrigérateur, si qui fait monter la température.
- Ne posez pas de bouteille sur l'évaporateur – elles se briseront si elles gèlent.
- Toujours nettoyez les aliments avant leur réfrigération. Les légumes et les fruits demandent à être lavés et secoués et les aliments emballés secoués proprement pour éviter que les aliments qu'ils touchent ne se gâtent.
- La température dans la tablette de réfrigération est de -6°C à 0°C et les aliments convenant pour cette plage de température peuvent y prendre place. Les aliments stockés en cet endroit doivent être recouverts car en cas de coupure de courant ou de dégivrage, de l'eau peut goutter dessus.
Veuillez donc ne pas stocker de bouteilles en cet endroit car elle pourraient geler et se briser.

ESPAÑOL

SUGERENCIAS PARA GUARDAR LA COMIDA

- No abra la puerta frecuentemente. Al abrir la puerta, el aire caliente entra en el frigorífico y la temperatura del interior aumenta.
- No guarde botellas en el evaporador, pues podrían congelarse y romperse.
- Limpie la comida antes de meterla en la nevera. Las frutas y verduras deben ser lavadas y secadas, y el envase de las comidas debe estar limpio para evitar que corrompa otros alimentos que están en contacto.
- La temperatura en la bandeja de enfriamiento es de -6°C a 0°C , por lo que debe guardar aquí la comida resistente a estas temperaturas. La comida que guarde en esta bandeja debe estar cubierta pues en caso de apagón o cuando descongele, el agua podría caer encima.
No guarde botellas en esta bandeja, pues podrían congelarse y romperse.

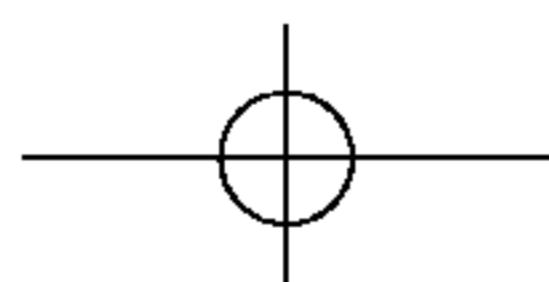

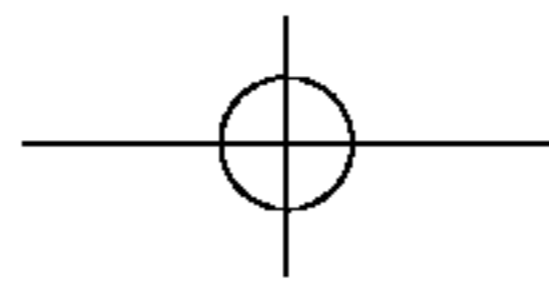

ENGLISH

CAN SERVER

METHOD TO INSERT CAN AND PULL IT OUT

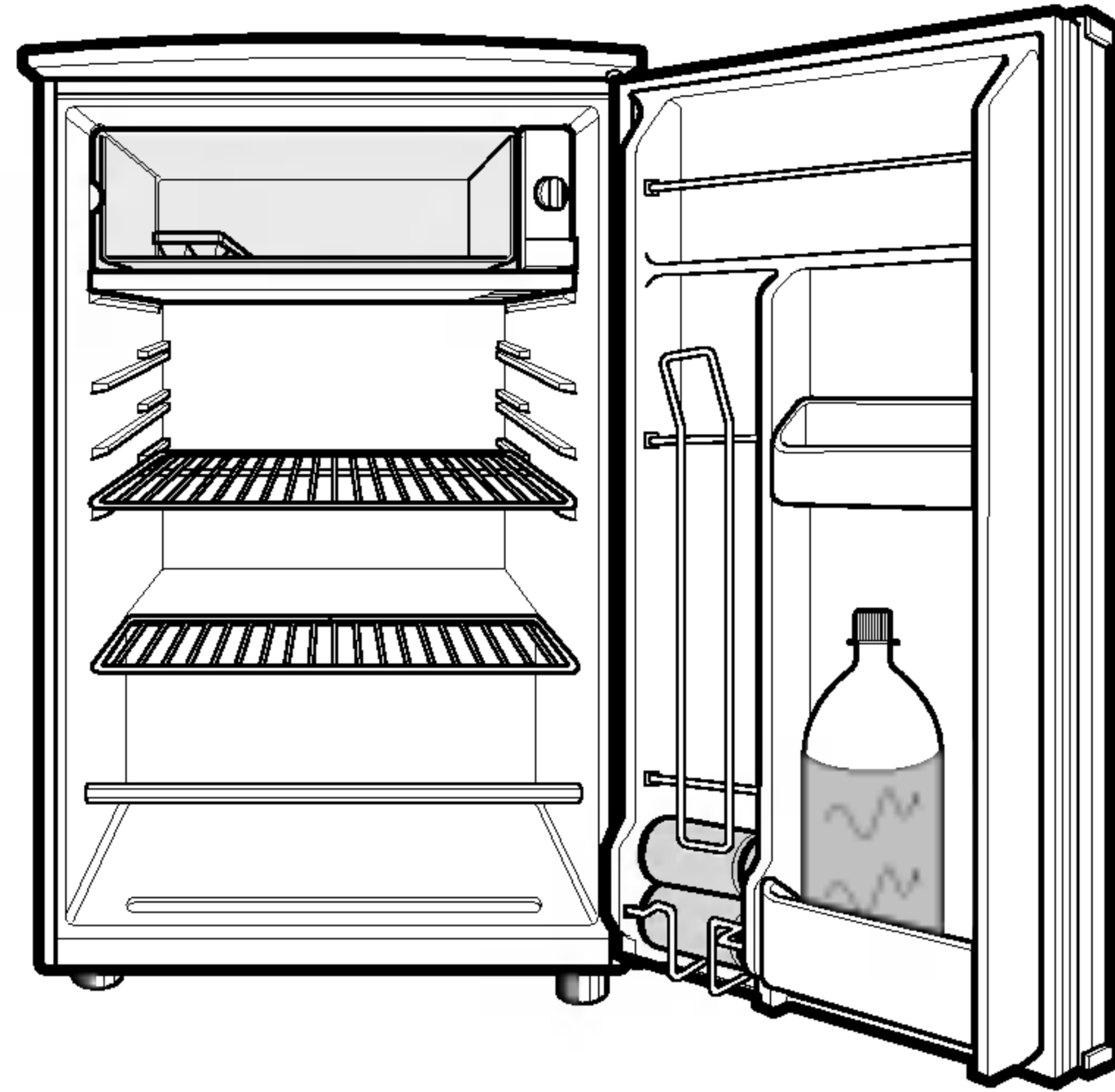

Insert cans at the top and pull them out from the bottom.

	At least one or more	No cans
FILLING THE RACK		
REMOVAL	<p>Lift up slightly and pull out.</p>	

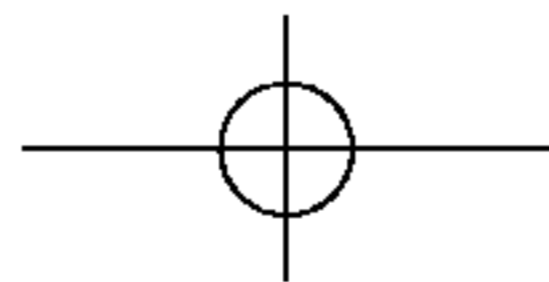

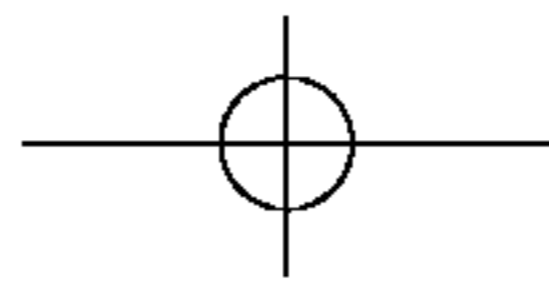

ENGLISH

CAN SERVER

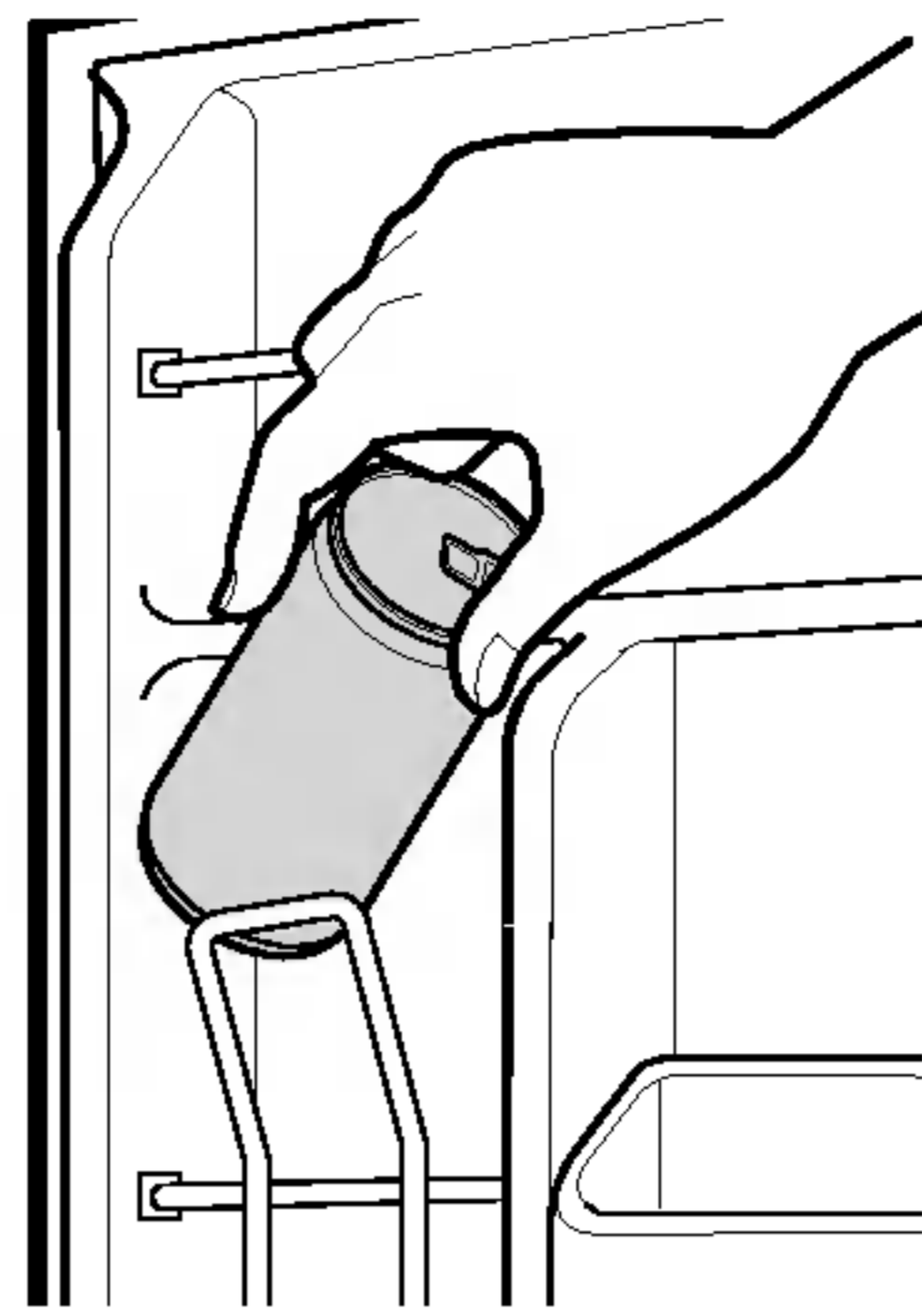
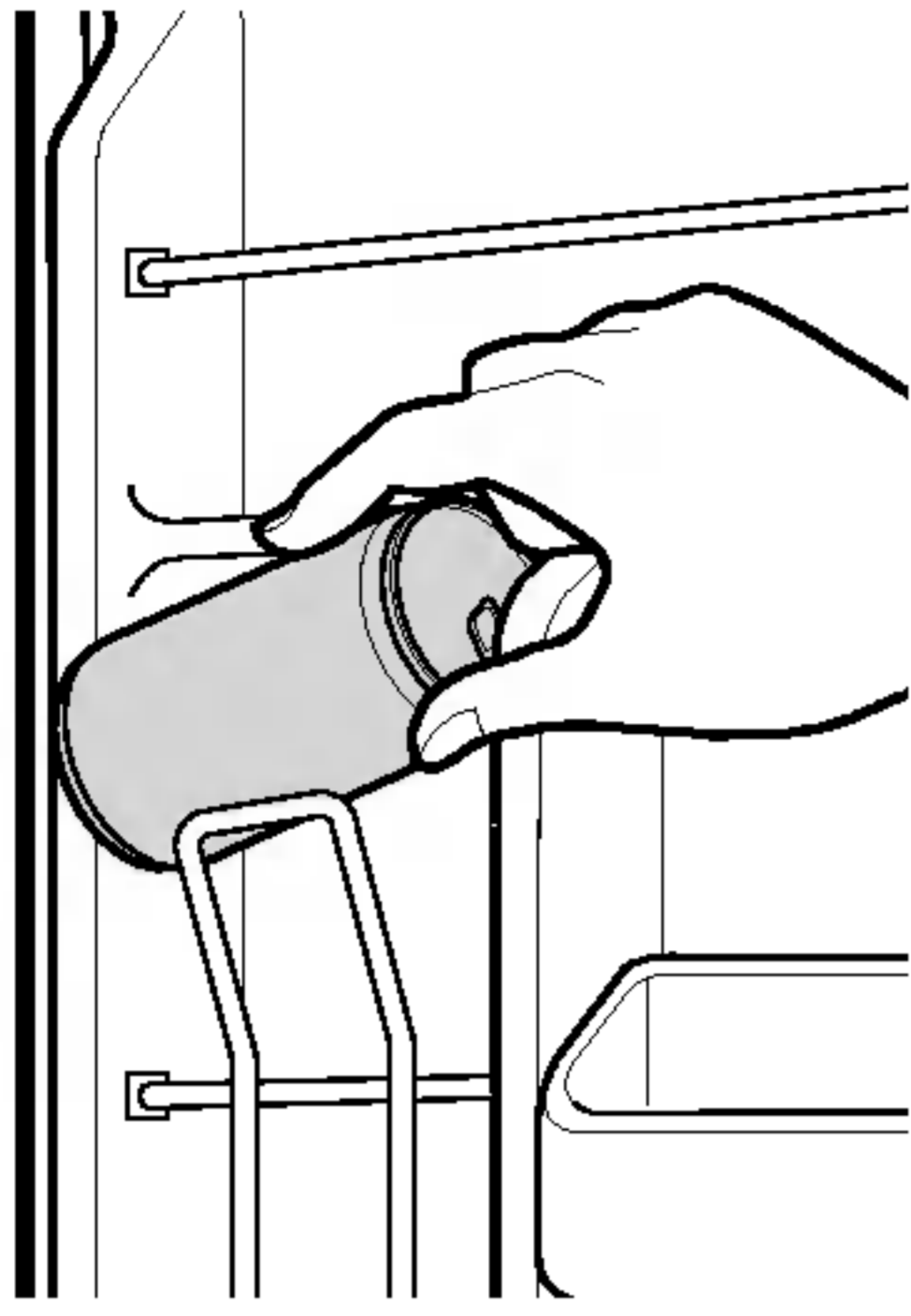

Door liner can be torn out.
Cans may fall.

RECOMMENDED

It is possible to put a can at the bottom when there are no cans in the storage.

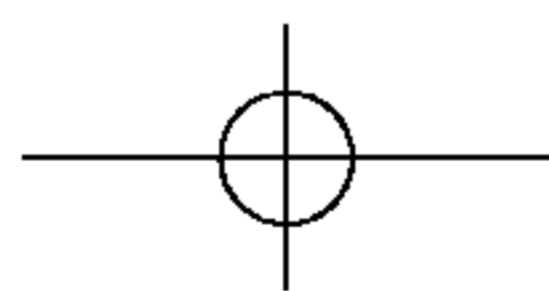
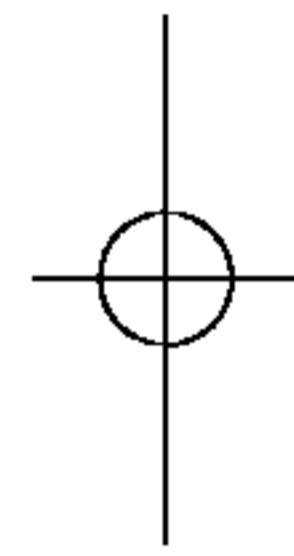
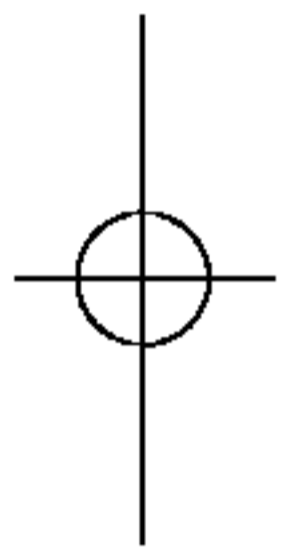

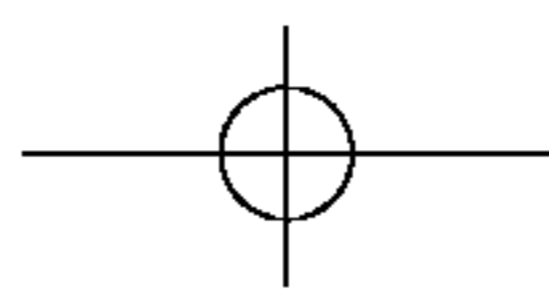

DISTRIBUTEUR DE BOITES

MANIERE D'INSERER LES BOITES ET DE LES DISTRIBUER

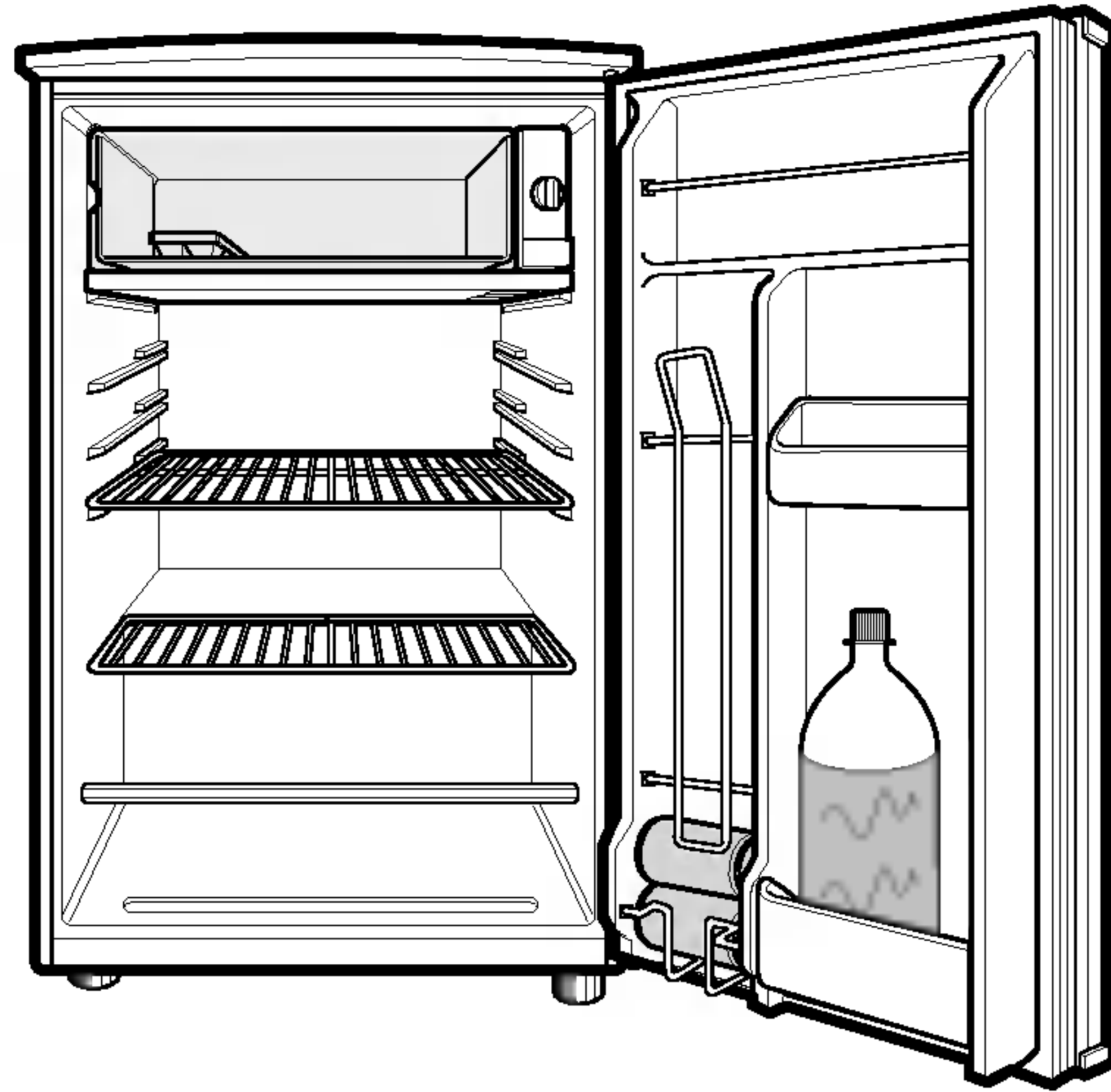

FRANÇAIS

Insérez les boîtes par le haut et sortez les par le bas.

	Au moins une ou plusieurs boîtes	Pas de boîte
REPLISSAGE DU DISTRIBUTEUR		
DISTRIBUTION		<p>Soulevez légèrement et tirez.</p>

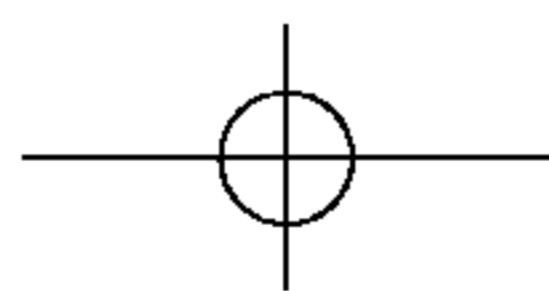

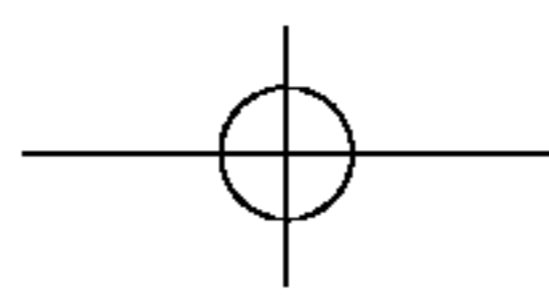

DISTRIBUTEUR DE BOITES

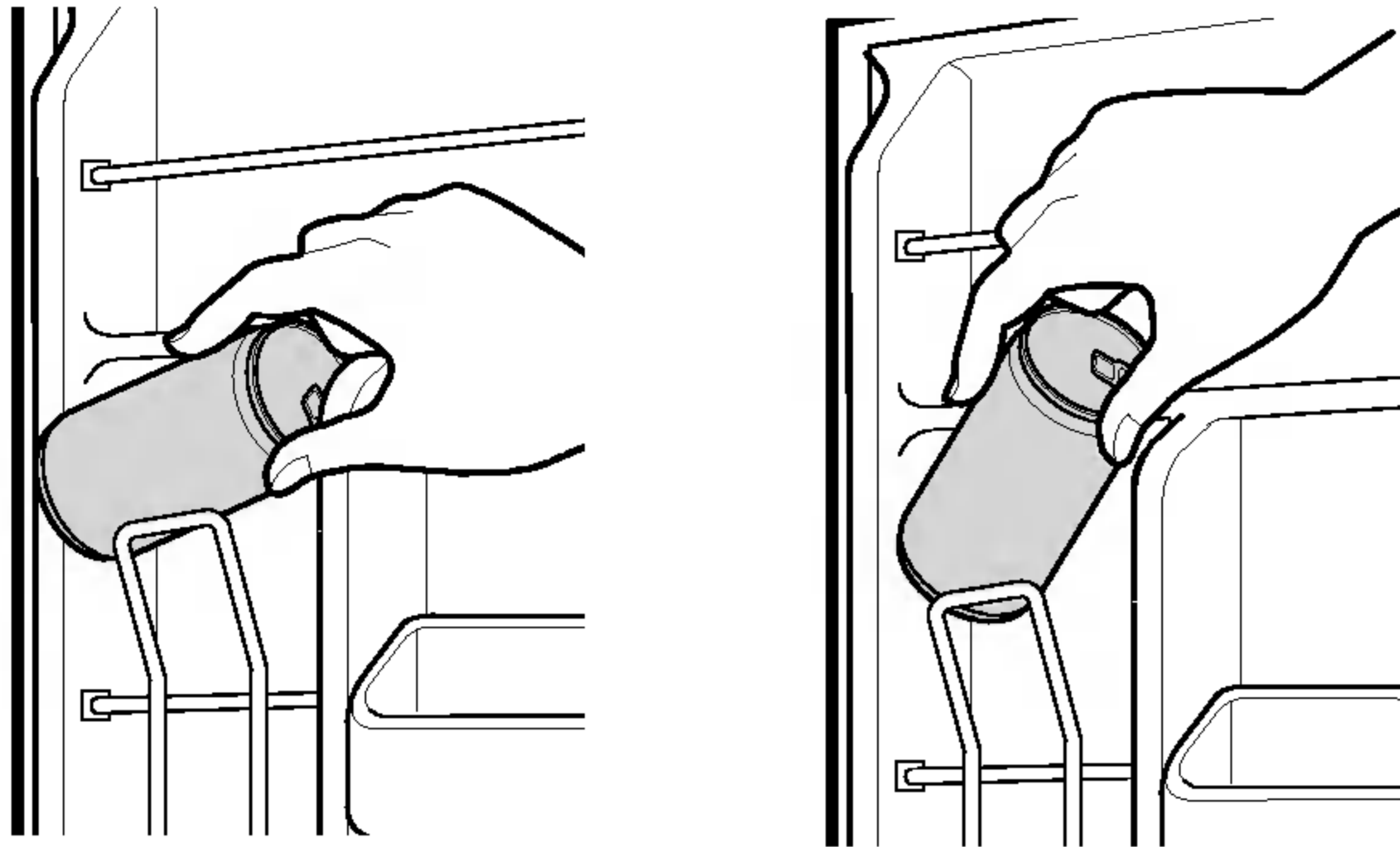

La règle de porte peut pivoter. Les boîtes peuvent alors chuter.

REMARQUE

Il est possible d'introduire une boîte par le bas quand il n'y a pas de boîte dans le chargeur.

FRANÇAIS

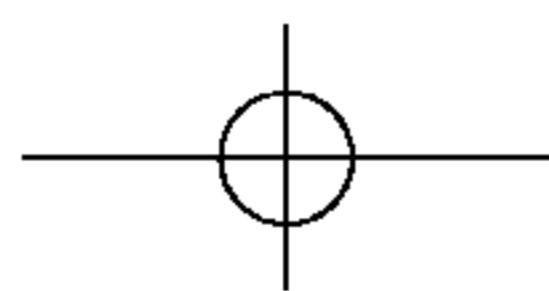

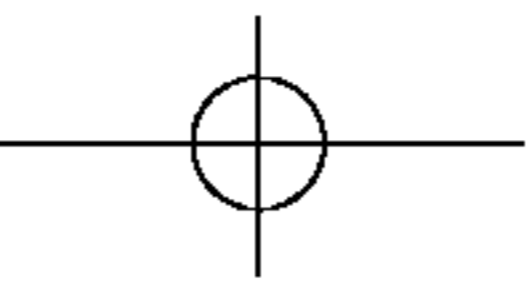

SOPORTE PARA LATAS

MÉTODO PARA GUARDAR Y SACAR LATAS

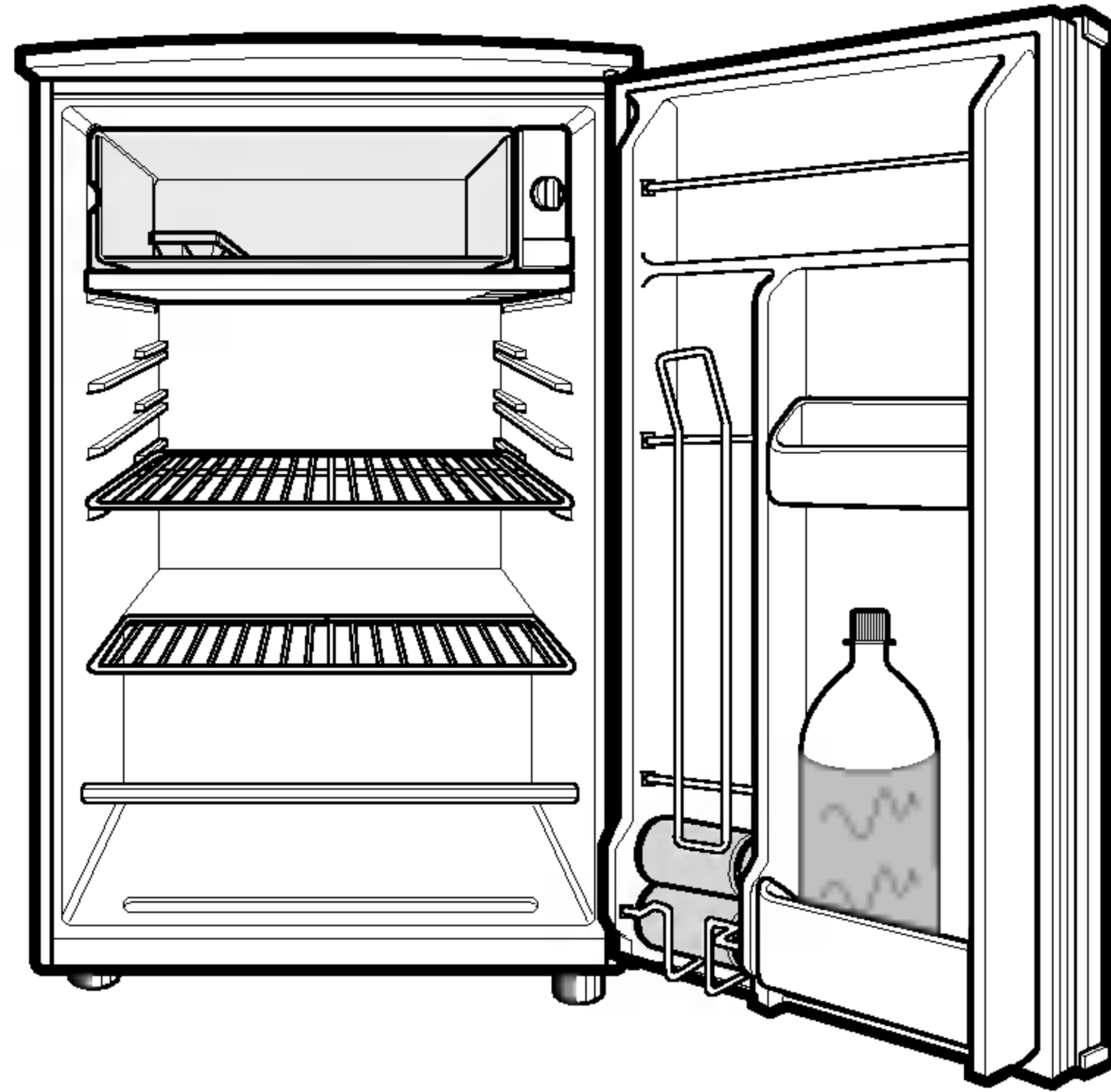

Inserte la lata por la parte superior del soporte y sáquela por la parte inferior.

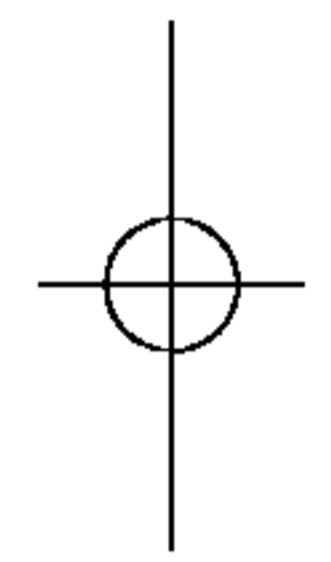

	Al menos una lata	Sin latas
REPUESTO DEL SOPORTE		
SACAR LATAS		Levántela un poco y tire de ella.

ESPAÑOL

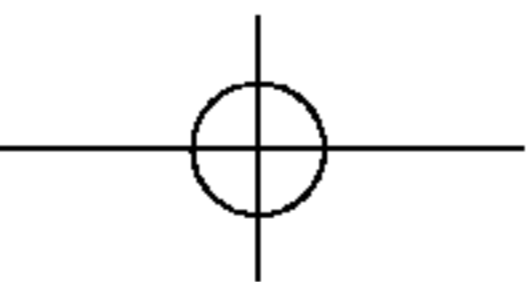

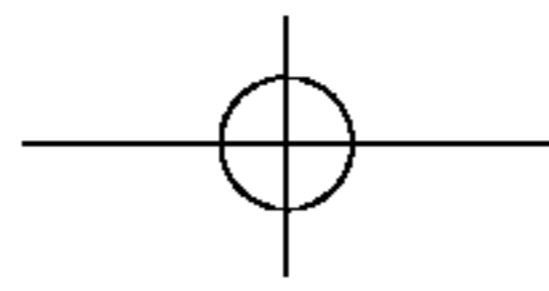

SOPORTE PARA LATAS

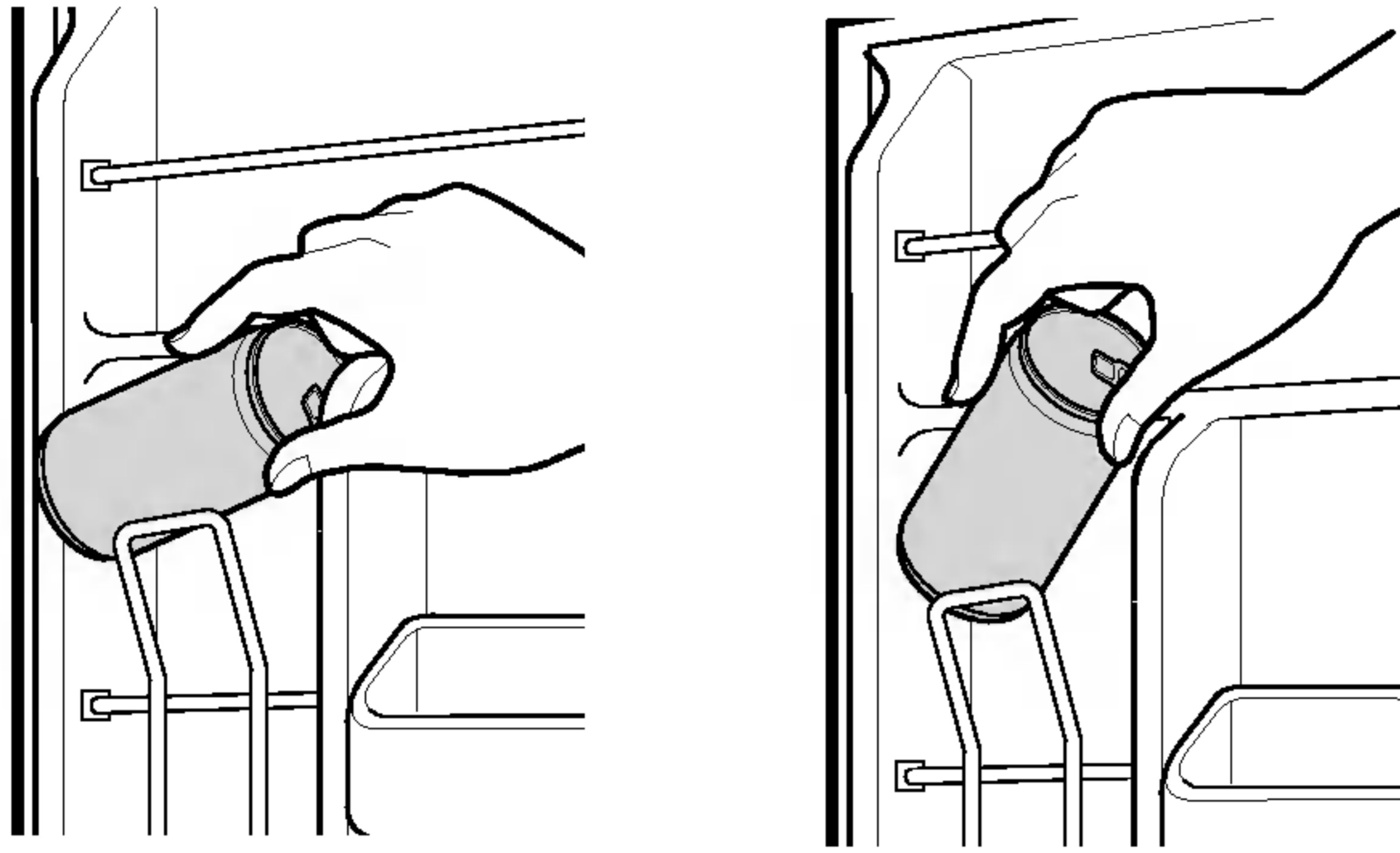

La puerta puede quedar abierta.
Las latas pueden caerse.

RECOMENDADO

Si no hay ninguna lata en el soporte, es posible insertar una lata por la parte inferior.

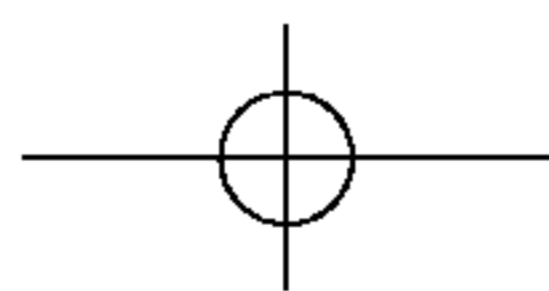

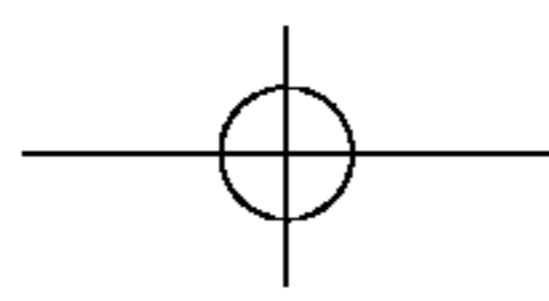

ENGLISH

CLEANING

It is important that your refrigerator be kept clean to prevent undesirable odors. Spilled food should be wiped up immediately, since it may acidify and stain plastic surfaces if allowed to settle.

Never use metallic scouring pads, brushes, coarse abrasive cleaners, or strong alkaline solutions on any surface.

Before you clean, however, remember that damp objects will stick or adhere to extremely cold surfaces. Do not touch frozen surfaces with wet or damp hands.

FRANÇAIS

NETTOYAGE

Il est important que votre réfrigérateur reste propre pour éviter les odeurs indésirables. Les aliments renversés doivent être nettoyés immédiatement, sans quoi ils pourraient surir et attaquer les surfaces en matière plastique si on ne les enlève pas.

Ne jamais utiliser de paille de fer, de brosse, de produit de nettoyage agressif ou de solution fortement alcaline pour nettoyer une surface quelconque.

Avant le nettoyage souvenez-vous toujours que les objets humides adhèrent aux surfaces extrêmement froides. Ne touchez jamais les surfaces gelées si vous avez les mains mouillées ou humides.

ESPAÑOL

LIMPIEZA

Es importante mantener limpio el frigorífico para evitar olores desagradables. La comida echada a perder debe ser retirada inmediatamente, pues podría producir ácidos y manchar la superficie de plásticos que estén en contacto.

Nunca use estropajos metálicos, cepillos, limpiadores abrasivos o soluciones alcalinas fuertes para limpiar ninguna parte del frigorífico.

Antes de limpiar, recuerde que los objetos húmedos pueden adherirse a superficies muy frías. No toque superficies congeladas con las manos húmedas.

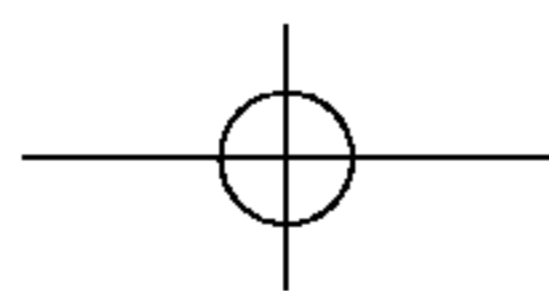

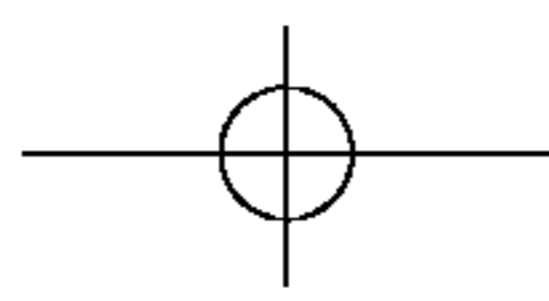

ENGLISH

CLEANING

EXTERIOR - Use a lukewarm solution of mild soap or detergent to clean the durable finish of your refrigerator. Wipe with a clean, damp cloth and then dry.

INTERIOR - Regular cleaning of the interior and interior parts is recommended. Disconnect the power supply, and remove food and shelves, trays, etc. Wash all compartments and shelves, trays etc. with a baking soda solution. Rinse and dry.

THE WARNING

Always remove the power cord from the wall outlet prior to cleaning in the vicinity of electrical parts. Wipe up excess moisture with a sponge or cloth to prevent water or liquid from getting into any electrical part and causing a electric shock. Do not use flammable or toxic cleaning liquids.

FRANÇAIS

NETTOYAGE

EXTERIEUR - Utilisez une solution tiède de savon doux ou de détergent pour conserver longtemps à votre réfrigérateur son aspect. Passez un chiffon propre humide puis séchez.

INTERIEUR - Nous recommandons de nettoyer régulièrement l'intérieur et les accessoires intérieurs du réfrigérateur. Retirez la fiche de l'appareil, enlevez aliments et clayettes, tablette et bac etc. Lavez compartiments, clayettes, tablette et bac etc. avec une solution de bicarbonate de soude. Rincez et séchez.

MISE EN GARDE

Retirez toujours la fiche de la prise murale avant de nettoyer à proximité de pièces sous tension. Enlevez l'excédent d'humidité avec une éponge ou un chiffon doux pour éviter que de l'eau ou du liquide ne parvienne au contact de pièces sous tension ou ne provoque un choc électrique. N'utilisez en aucun cas de liquide de nettoyage toxique ou inflammable.

ESPAÑOL

LIMPIEZA

EXTERIOR - Use una solución templada o un jabón suave para limpiar los acabados del frigorífico. Limpie con un paño limpio y húmedo y luego seque.

INTERIOR - Es recomendable limpiar regularmente el interior y los componentes interiores. Desconecte el aparato de corriente y saque la comida, los estantes, las bandejas, etc. Limpie todos los compartimentos y estantes, bandejas, etc. con una solución de agua y lejía. Enjuague y seque.

ADVERTENCIA

Antes de limpiar y cuando esté cerca de piezas eléctricas, desconecte siempre el cable eléctrico de la toma de corriente. Seque el exceso de humedad con una esponja o un paño para evitar que el agua u otro líquido entre en alguna pieza eléctrica y cause un cortocircuito. No use líquidos de limpieza inflamables o tóxicos.

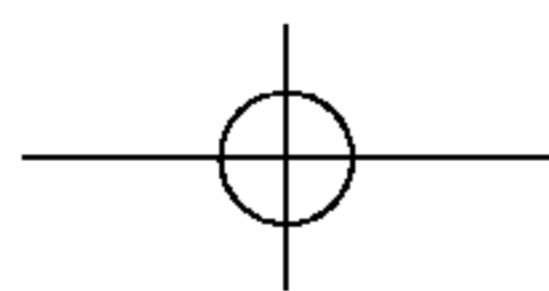

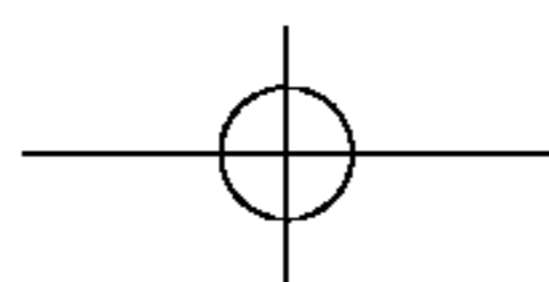

GENERAL INFORMATION

VACATION TIME

During average length vacations, you will probably find it best to leave the refrigerator in operation. When you plan to be away for an extended period, remove all food, disconnect the power cord, clean the interior thoroughly, and leave the door OPEN to prevent odor formation.

POWER FAILURE

Most power failures are corrected within an hour or two and will not affect your refrigerator temperatures. However, you should minimize

the number of door openings while the power is off. During power failures of longer duration, place a block of dry ice on top of your frozen packages.

IF YOU MOVE

Remove or securely fasten down all loose items inside the refrigerator. To avoid damaging the leveling screw, turn them all the way into the base.

INFORMATIONS GENERALES

PERIODE DE VACANCES

Si vous partez en vacance pour une courte durée, vous trouverez probablement que le mieux est de laisser fonctionner votre réfrigérateur. Si vous avez l'intention de vous absenter pendant une période prolongée, enlevez tous les aliments, retirez la fiche de la prise, nettoyez soigneusement l'intérieur et laissez la porte OUVERTE pour éviter la formation de mauvaises odeurs.

COUPURES DE COURANT

Dans la plupart des cas, le courant est rétabli en une ou deux heures, ce qui n'affectera pas

la température de votre réfrigérateur. Quoi qu'il en soit, minimisez le nombre d'ouvertures de porte lorsque le courant est coupé. Lorsque l'absence de courant dure trop longtemps, placez un bloc de glace sèche sur vos produits congelés.

SI VOUS DEPLACEZ LE REFRIGERATEUR

Enlevez ou fixez de manière sûre tous les objets libres à l'intérieur du réfrigérateur. Pour éviter d'endommager la vis de mise à niveau, tournez la complètement dans son taraudage.

INFORMACIÓN GENERAL

VACACIONES

Durante largas vacaciones, le resultará quizás más cómodo dejar el frigorífico funcionando. Si tiene pensado estar ausente durante un largo tiempo, saque toda la comida del frigorífico, desconéctelo de la corriente, limpie bien el interior y deje la puerta ABIERTA para evitar olores.

FALLO ELÉCTRICO

La mayoría de los fallos eléctricos se corrigen en una hora o dos, por lo que la temperatura del frigorífico no se ve afectada. Sin embargo,

debe reducir al mínimo las veces que abra la puerta mientras no haya electricidad. Durante los fallos eléctricos de larga duración, coloque un bloque de hielo seco encima de los paquetes congelados.

MUDANZA

Extraiga o sujete bien todos los componentes del interior del frigorífico. Para no estropear los tornillos de nivelación, atorníllelos completamente.

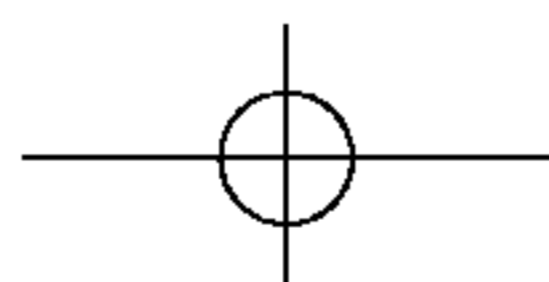

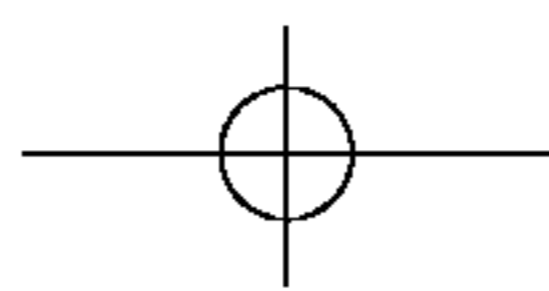

ENGLISH

IMPORTANT WARNINGS

DO NOT USE AN EXTENSION CORD

If possible, connect the refrigerator to its own individual electrical outlet to prevent it and other appliances or household lights from causing an overload that could cause a power outage.

POWER CORD REPLACEMENT

If the supply cord is damaged, it must be replaced by a special cord available from the manufacturer or its service agent.

VERY DANGEROUS ATTRACTION

An empty refrigerator can be a dangerous attraction to children. Remove gasket, latch, lid, or the entire door from your unused appliance, or take some other action to make it harmless.

FRANÇAIS

MISES EN GARDE IMPORTANTES

N'UTILISEZ PAS DE RALLONGE

Autant que possible, branchez votre réfrigérateur à sa propre prise de courant individuelle pour l'empêcher ainsi que les autres appareils ou l'éclairage domestique de provoquer une panne de courant due à une surcharge.

REMPACEMENT DU CORDON ELECTRIQUE

Si le cordon équipant le réfrigérateur est endommagé, il faut le remplacer par un cordon spécial que vous vous procurerez chez le fabricant ou auprès de son agent S.A.V.

UN ATTRAIT TRES DANGEREUX

Un réfrigérateur vide peut exercer un attrait dangereux sur les enfants. Enlevez le joint, la serrure, la contre-porte ou la porte toute entière du réfrigérateur inutilisé ou prenez toutes les autres précautions nécessaires pour le rendre inoffensif.

ESPAÑOL

AVISOS IMPORTANTES

NO USE CABLES DE ALARGO

Si es posible, conecte el frigorífico a una toma de corriente en la que no haya ningún otro aparato enchufado para evitar que otro electrodomésticos o fusible de la luz se sobrecargue y cause un cortocircuito.

CAMBIO DEL CABLE ELÉCTRICO

Si el eléctrico está dañado, debe ser repuesto por un cable especial disponible en el punto de venta o mediante su agente de servicio.

ATRACCIÓN MUY PELIGROSA

Un frigorífico vacío puede atraer la atención de los niños. Si no utiliza el frigorífico, retire las juntas, el asa de la puerta, tapaderas o la puerta entera, o tome medidas para evitar lesiones.

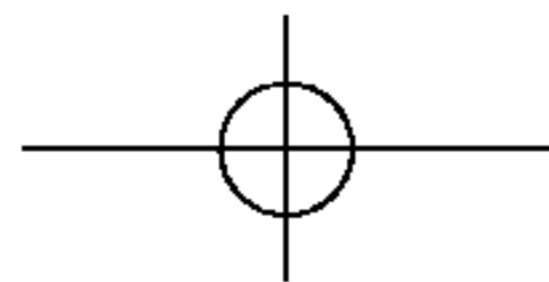

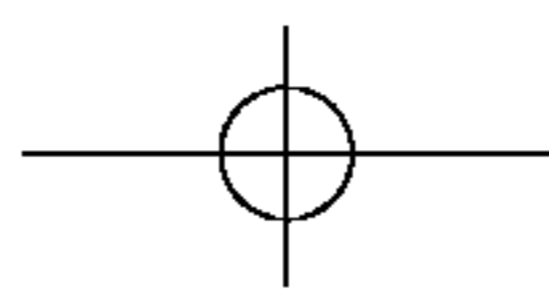

ENGLISH

IMPORTANT WARNINGS

ABOUT GROUNDING (EARTHING)

In the event of an electric short circuit, grounding(earthing) reduces the risk of electric shock by providing an escape wire for the electric current.

In order to prevent possible electric shock, this appliance must be grounded.

Improper use of the grounding plug can result in an electric shock. Consult a qualified electrician or service person if the grounding instructions are not completely understood, or if you have doubts on whether the appliance is properly grounded.

**This appliance must be grounded(earthed).
DON'T WAIT! DO IT NOW!**

NEVER STORE FLAMMABLE MATERIALS, EXPLOSIVES, OR CHEMICALS

FRANÇAIS

MISES EN GARDE IMPORTANTES

MISE A LA TERRE

Dans l'éventualité d'un court-circuit électrique, la mise à la terre diminue les risques de choc électrique en fournissant au courant une possibilité de s'échapper.

Pour prévenir toute possibilité de choc électrique, le présent appareil doit impérativement être mis à la terre.

L'utilisation impropre du piquet de mise à la terre peut entraîner un choc électrique. Consultez un électricien professionnel qualifié ou un représentant du S.A.V. si vous n'avez pas bien compris les consignes de mise à la terre ou si vous doutez de la mise à la terre correcte de l'appareil.

Cet appareil doit être mis à la terre.

**N'ATTENDEZ PAS!
FAITES LE DE SUITE !**

NE JAMAIS STOCKER DE PRODUITS INFLAMMABLES, EXPLOSIFS OU CHIMIQUES DANS LE REFRIGERATEUR

ESPAÑOL

AVISOS IMPORTANTES

ACERCA DE LA TOMA DE TIERRA

En el caso de que se produzca un cortocircuito, la toma de tierra reduce el riesgo de descarga eléctrica mediante un cable de fuga de corriente.

Para evitar una posible descarga eléctrica, este aparato debe disponer de una toma de tierra.

El uso indebido del enchufe con toma de tierra puede ocasionar una descarga eléctrica.

Consulte con un electricista cualificado o un técnico si no ha entendido completamente las instrucciones para la toma de tierra o si no está seguro de que su aparato disponga de la debida toma de tierra.

Este aparato debe disponer de toma de tierra.

¡NO ESPERE! ¡HÁGALO AHORA!

NUNCA GUARDE MATERIALES INFLAMABLES, EXPLOSIVOS O QUÍMICOS

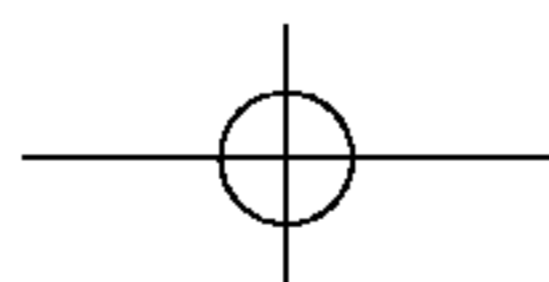

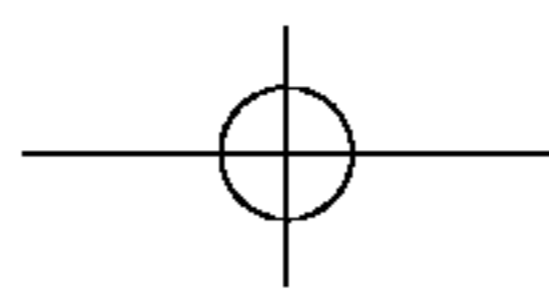

BEFORE CALLING FOR SERVICE

SERVICE CALLS CAN OFTEN BE AVOIDED!
IF YOU FEEL YOUR REFRIGERATOR IS NOT OPERATING PROPERLY,
CHECK THESE POSSIBLE CAUSES FIRST.

PROBLEM	POSSIBLE CAUSES
REFRIGERATOR DOES NOT OPERATE	<ul style="list-style-type: none"> • Has a house fuse blown or circuit breaker tripped? • Has the power cord plug been removed or loosened from the electrical wall outlet?
TEMPERATURE TOO WARM	<ul style="list-style-type: none"> • Temperature control not set on proper position. • Appliance is placed close to wall or heat source. • Warm weather-frequent door openings. • Door left open for a long time. • Large amount of foods are kept in the refrigerator.
ABNORMAL NOISE(S)	<ul style="list-style-type: none"> • Refrigerator is installed in a weak or uneven place, or leveling screw needs adjusting. • Unnecessary objects placed in the back side of the refrigerator.
REFRIGERATOR HAS ODOR	<ul style="list-style-type: none"> • Foods with strong odors should be tightly covered or wrapped. • Interior needs cleaning.
DEW FORMS ON THE CABINET SURFACE	<ul style="list-style-type: none"> • Not unusual during periods of high humidity. • Door may have been left ajar.

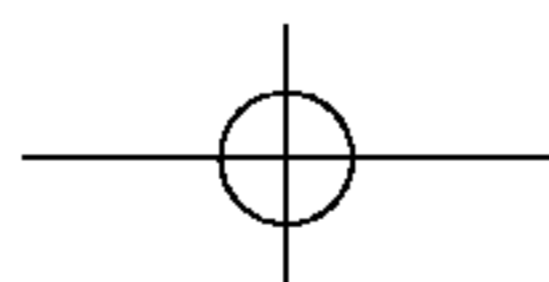

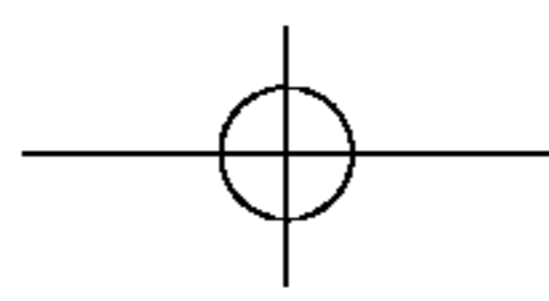

AVANT DE FAIRE APPEL AU S.A.V.

LES APPELS AU S.A.V. SONT SOUVENT SUPERFLUS!
SI VOUS AVEZ L'IMPRESSION QUE VOTRE REFRIGERATEUR NE FONCTIONNE PAS CORRECTEMENT, COMMENCEZ PAS VERIFIER LES COUSES POSSIBLES.

PROBLEME	CAUSES POSSIBLES
LE REFRIGERATEUR NE FONCTIONNE PAS	<ul style="list-style-type: none"> • Un fusible de la maison a-t-il fondu ou un coupe-circuit déclenché? • La fiche du cordon électrique a été retirée ou détachée de la prise murale?
LA TEMPERATURE EST TROP ELEVEE	<ul style="list-style-type: none"> • Le réglage de température n'est pas en position correcte. • L'appareil est placé contre le mur ou près d'une source de chaleur. • La porte a été trop souvent ouverte par temps chaud. • La porte est restée ouverte trop longtemps. • Il y a beaucoup trop d'aliments dans le réfrigérateur
BRUIT(S) ANORMAL (ANORMAUX)	<ul style="list-style-type: none"> • Le réfrigérateur est installé dans un endroit peu stable ou non plan ou la vis de mise à niveau doit être réglée. • Des objets inutiles se trouvent sur la partie arrière du réfrigérateur.
LE REFRIGERATEUR DEGAGE DES ODEURS	<ul style="list-style-type: none"> • Couvrir soigneusement ou emballer les aliments dégageant une forte odeur. • L'intérieur de l'appareil doit être nettoyé.
LA SURFACE DE L'APPAREIL EST HUMIDE	<ul style="list-style-type: none"> • Cela n'a rien d'anormal pendant les périodes de forte humidité. • La porte peut être restée entrebâillée.

FRANÇAIS

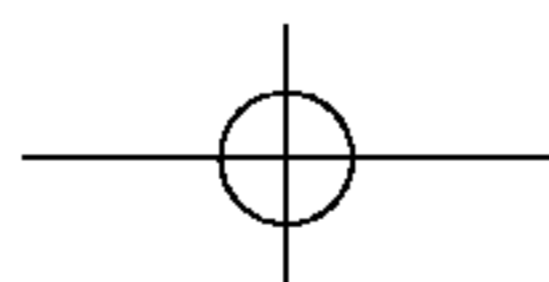

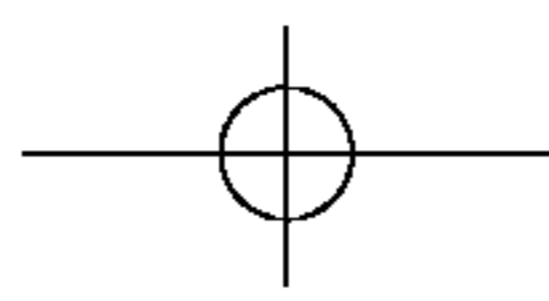

ANTES DE LLAMAR PARA REPARACIONES

¡A MENUDO PUEDE EVITAR LAS LLAMADAS POR AVERÍA!
SI CREE QUE EL FRIGORÍFICO NO FUNCIONA CORRECTAMENTE, COMPRUEBE
PRIMERO ESTAS POSIBLES CAUSAS.

PROBLEMA	CAUSAS POSIBLES
EL REFRIGERADOR NO FUNCIONA	<ul style="list-style-type: none"> • ¿El fusible está fundido o el interruptor automático está atascado? • ¿El cable eléctrico no está enchufado o está suelto?
TEMPERATURA MUY ALTA	<ul style="list-style-type: none"> • El mando de temperatura no está en la posición adecuada. • El aparato está pegado a la pared o a una fuente de calor. • La puerta se abre frecuentemente/temperatura ambiente alta. • Se ha dejado la puerta abierta mucho tiempo. • Hay mucha cantidad de comida en el refrigerador.
RUIDO ANORMAL	<ul style="list-style-type: none"> • El refrigerador está colocado sobre un suelo blando o irregular o los tornillos de nivelación no están bien ajustados. • Hay objetos detrás del frigorífico.
EL FRIGORÍFICO HUELE MAL	<ul style="list-style-type: none"> • La comida de fuertes olores debe estar bien envuelta o envasada. • El interior necesita ser limpiado.
CONDENSACIÓN EN LA SUPERFICIE	<ul style="list-style-type: none"> • Es normal durante períodos de alta humedad. • Ha dejado la puerta entreabierta.

