



La Cara del Futuro

Televisor a color

MANUAL DEL USUARIO

Por favor, lea detenidamente este manual antes de poner en funcionamiento su televisor.

Conserve el manual para futuras consultas.

Anote el número de modelo y serie del aparato. Anote la información de la etiqueta ubicada en el panel posterior, su distribuidor se la pedirá en caso de cualquier solicitud de servicio.

Internet Home Page : <http://www.lge.com>

P/N : 3828VA0537A (SC023A)

PRECAUCIONES DE SEGURIDAD

ADVERTENCIA : PARA REDUCIR EL RIESGO DE CHOQUE ELECTRICO, NO EXPONGA ESTE PRODUCTO A LA LLUVIA O LA HUMEDAD.

PRECAUCION : PARA REDUCIR EL RIESGO DE CHOQUE ELECTRICO, NO RETIRE LA CUBIERTA POSTERIOR. NO REEMPLACE PARTES DENTRO DEL TV. REFIERASE AL PERSONAL DE SERVICIO CAPACITADO.

Limpieza

Desconecte el cordón de alimentación del tomacorriente antes de limpiar el televisor. No utilice limpiadores líquidos o aerosoles. Utilice un paño apenas húmedo para limpiarlo.

No utilice accesorios que no hayan sido recomendados por el fabricante del televisor ya que pueden resultar peligrosos.

Fuente de Alimentación

Esta unidad está diseñada para operar sólo con la alimentación o corriente indicada. Si usted no está seguro del voltaje que hay en su hogar, consulte a su distribuidor o la compañía de electricidad.

Instalación

No utilice esta unidad cerca del agua, tina de baño, lavamanos, fregador, tina de lavar, en un sótano húmedo o cerca de una piscina, etc.

No coloque la unidad sobre una mesa rodante aunque esté fija. La unidad puede caerse, causando serios daños a niños o adultos y a la misma unidad.

Coloque la unidad en un mueble recomendado por el fabricante o vendido con el receptor de televisión. Siga las instrucciones del fabricante para aquellos televisores que se colocan en la pared o en los anaqueles y utilice el soporte aprobado por el fabricante.

Las ranuras en la parte superior, de atrás y de abajo del televisor son para ventilación y aseguran un buen funcionamiento del aparato, evitando que se sobrecaliente.

Estas ranuras no deben ser bloqueadas o cubiertas. Las ranuras nunca deben ser bloqueadas colocando la unidad en una cama,

Escriba los Números de Modelo y Serie

Los números de modelo y serie se encuentran en la parte de atrás de la unidad. El número de serie es único en esta unidad. Debe registrar la información solicitada y retener esta guía como un registro permanente de su compra. Favor guardar su recibo como prueba de su compra.

sofa, alfombra o superficie similar. Esta unidad no debe colocarse en un mueble cerrado como una biblioteca al menos que el mismo tenga la ventilación apropiada.

Se recomienda que no se opere esta unidad cerca de bocinas o muebles metálicos grandes para evitar que el magnetismo de estos influya sobre la pureza (uniformidad) de los colores en la pantalla.

Sitios con humedad:

Este aparato no debe ser expuesto a goteras, escurrimientos o salpicaduras y no deben colocarse sobre de el objetos con líquido tales como vasos o floreros.

Uso

No permita que nada esté encima del cordón de alimentación. No coloque el televisor donde el cordón de alimentación pueda ser pisado.

No sobrecargue los tomacorrientes y cordones de alimentación, ya que pueden causar un incendio o una descarga eléctrica. Nunca meta objetos de ninguna clase en el televisor a través de las ranuras ya que pueden tocar puntos de voltajes peligrosos los cuales pueden causar un incendio, un corto circuito o una descarga eléctrica.

Nunca derrame líquidos de ninguna clase encima del televisor.

Servicio

No intente darle servicio usted mismo al televisor ya que al abrir la cubierta de éste usted se expondría a voltaje peligroso o a cualquier otro peligro. Refiérase siempre que sea necesario al técnico de servicio calificado.

Fecha de Compra _____

Distribuidor _____

Dirección _____

Teléfono _____

No. de Modelo _____

No. de Serie _____

TABLA DE CONTENIDO

DESCRIPCION DE LOS CONTROLES	4 ~ 6
FUNCIONAMIENTO BASICO DEL TELEVISOR	7 ~ 10
Encendido / Apagado del TV	8
Selección del Idioma en la pantalla	8
Memorización de Canales	9
Memorizando los canales por medio de la PROGRAMACION AUTOMATICA	9
Memorización de los Canales por medio de la PROGRAMACION MANUAL	10
Selección de Canales	10
Ajuste del volumen	10
FUNCIONES VARIAS	11 ~ 15
<Modelo estéreo>	
Fijación de la Hora	11
Fijación del temporizador de apagado.....	11
Fijación del temporizador de encendido	11
<Modelo monofonico>	
Fijación de la Hora	12
Fijación del temporizador de apagado.....	12
Fijación del temporizador de encendido	12
Fijación del temporizador para dormir	13
Apagado automático	13
Bloqueo de teclado.....	13
Ajuste de Sintonía Fina	14
Memorización de los canales favoritos.....	14
Demostración Automática	15
Imagen Ancha/Aumentada (algunos modelos)	16
CONTROL DE LA IMAGEN.....	17 ~ 18
Disfrutando de la Función OJO (algunos modelos).....	17
Control automático de la Imagen (algunos modelos).....	17
Ajuste de la Imagen.....	17
Turbo Imagen (algunos modelos).....	18
CONTROL DE SONIDO (algunos modelos)	19 ~ 21
Disfrute de la transmisión ESTEREO / SAP (algunos modelos).....	19
Control automático de sonido(algunos modelos)	19
AVL (Auto Volume Leveler: Nivelador Automático de Volumen) (algunos modelos)...	20
Turbo sonido (algunos modelos).....	20
Surround (algunos modelos)	21
Ajustando los GRAVES (algunos modelos)	21
Ajustando los AGUDOS (algunos modelos).....	21
Ajustando el BALANCE (algunos modelos)	21
FUNCION DE SUBTITULAJE (algunos modelos)	22 ~ 23
Uso de Subtitulaje	22
Operación del Subtitulaje	23
CONEXIONES DE LA ANTENA	24
CONEXIÓN DE EQUIPOS (algunos modelos).....	25 ~ 26
CONEXIONES al DVD (algunos modelos)	27
PROBLEMAS CON LA TV.....	Cubierta trasera

DESCRIPCION DE LOS CONTROLES

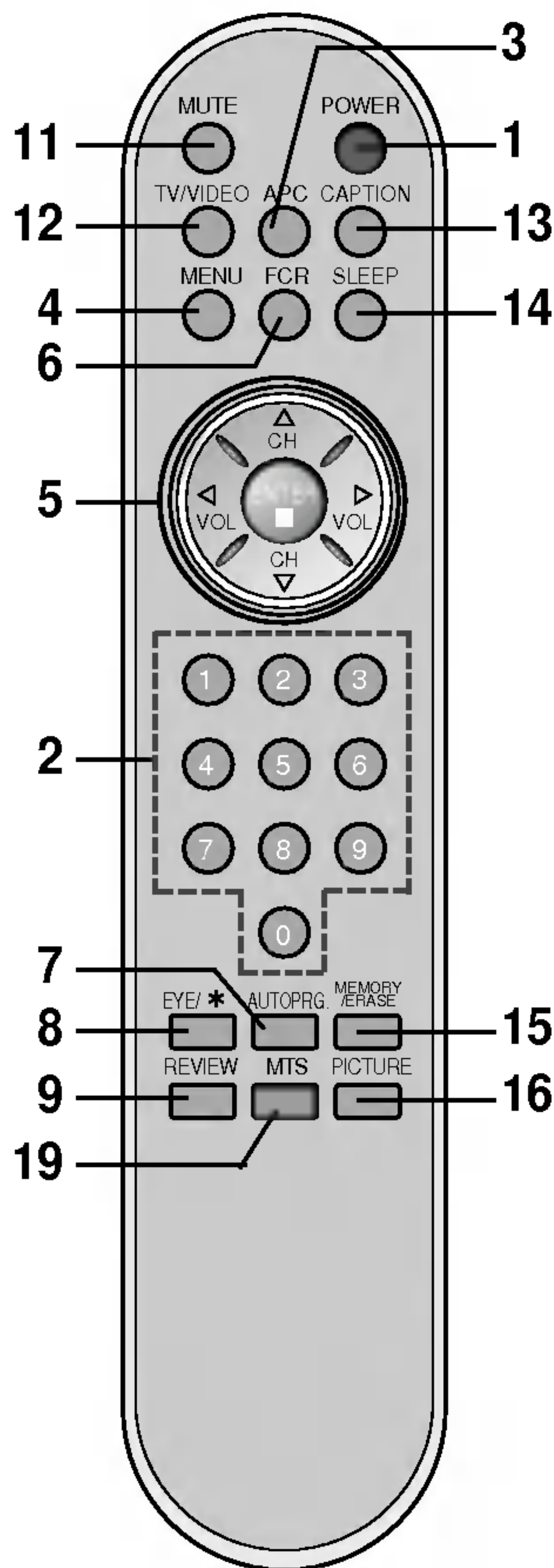

1. **BOTON ENCENDIDO (o ON/OFF)**
Refiérase al "Encendido / Apagado del TV".
2. **BOTONES NUMERADOS**
Para seleccionar directamente el canal deseado.
3. **BOTON APC (Control Automático de la Imagen)**
Para ajustar la imagen establecida por la fábrica.
4. **BOTON MENU**
Para exhibir en la pantalla los menús.
5. **BOTONES CH (▲/▼)**
 - Para seleccionar el canal deseado.
 - Para seleccionar el ítem del menú deseado cuando el menú está exhibido en la pantalla.
- BOTONES VOLUMEN (◀/▶)**
 - Para incrementar o disminuir el nivel del volumen.
 - Para entrar o ajustar el menú seleccionado cuando el menú está exhibido en la pantalla.
- BOTON ENTER (■)**
 - Para salir del Menú exhibido.
 - Para memorizar el Menú ajustado.
 - Para volver al modo de TV. (Solamente por control remoto)
6. **BOTON FCR (Revisión de Canal Favorito)**
Para seleccionar sus canales favoritos.
Refiérase a "Memoria de canales favoritos".
7. **BOTON AUTO PRG. (Auto program)**
Para memorizar los canales por medio de la autoprogramación.
8. **BOTON EYE/* (Algunos modelos)**
Para activar o desactivar la función de Ojo Mágico.
* : No funciona.
9. **BOTON REVIEW (Algunos modelos)**
Para retornar al canal anterior.
10. **BOTON WIDE/ZOOM/* (Algunos modelos)**
Para seleccionar el formato de imagen deseado. (4:3, 16:9 or ZOOM).
* : No funciona.
11. **BOTON MUTE**
Para pausar el sonido.
Presione nuevamente para restablecer el sonido.
12. **BOTON TV/VIDEO (Algunos modelos)**
Para seleccionar el modo TV, VIDEO o COMPONENT.
13. **BOTON CAPTION (Algunos modelos)**
Para seleccionar el modo de Subtítulos.
Refiérase a la "Función de Subtitulaje".

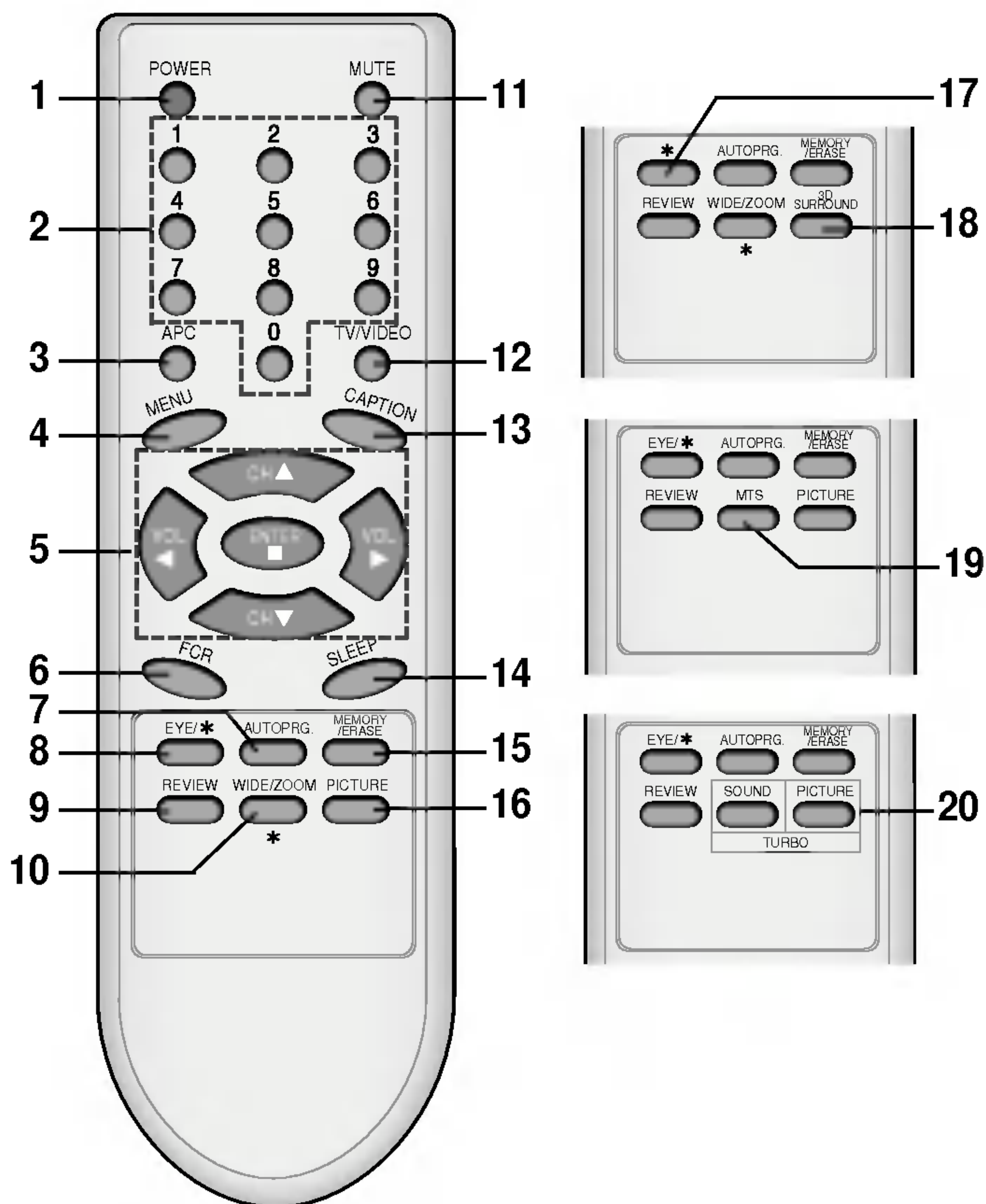

14. BOTON SLEEP

Para fijar el tiempo de apagado, si desea dormir.

15. BOTON MEMORY/ERASE (Algunos modelos)

Para memorizar o borrar el canal deseado.

16. BOTON PICTURE (Algunos modelos)

Para exhibir los modos de imagen uno por uno.

17. BOTON * (Algunos modelos)

No funciona.

18. BOTON 3D SURROUND (Algunos modelos)

Para seleccionar el modo SURROUND.

19. BOTON MTS (Algunos modelos)

Para escuchar sonido MTS.

20. BOTON TURBO SOUND/TURBO-S (Algunos modelos)

Para seleccionar Turbosonido.

BOTON TURBO PICTURE/TURBO-P (Algunos modelos)

Para seleccionar Turboimagen.

Nota: Colocación de las baterías a la unidad de control remoto

- Abra la tapa del compartimiento de las baterías en la parte posterior e instale las baterías con la polaridad correcta.
- Utilice dos baterías de 1.5V tipo AAA. No mezcle baterías usadas con nuevas.

DESCRIPCION DE LOS CONTROLES

Esta es una presentación simplificada del panel frontal.

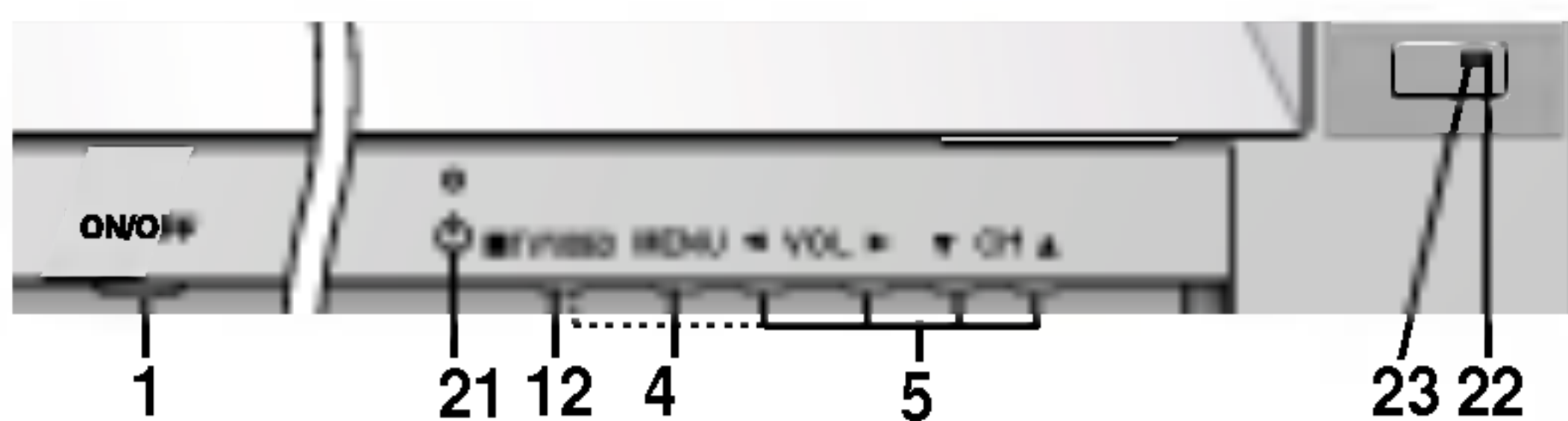
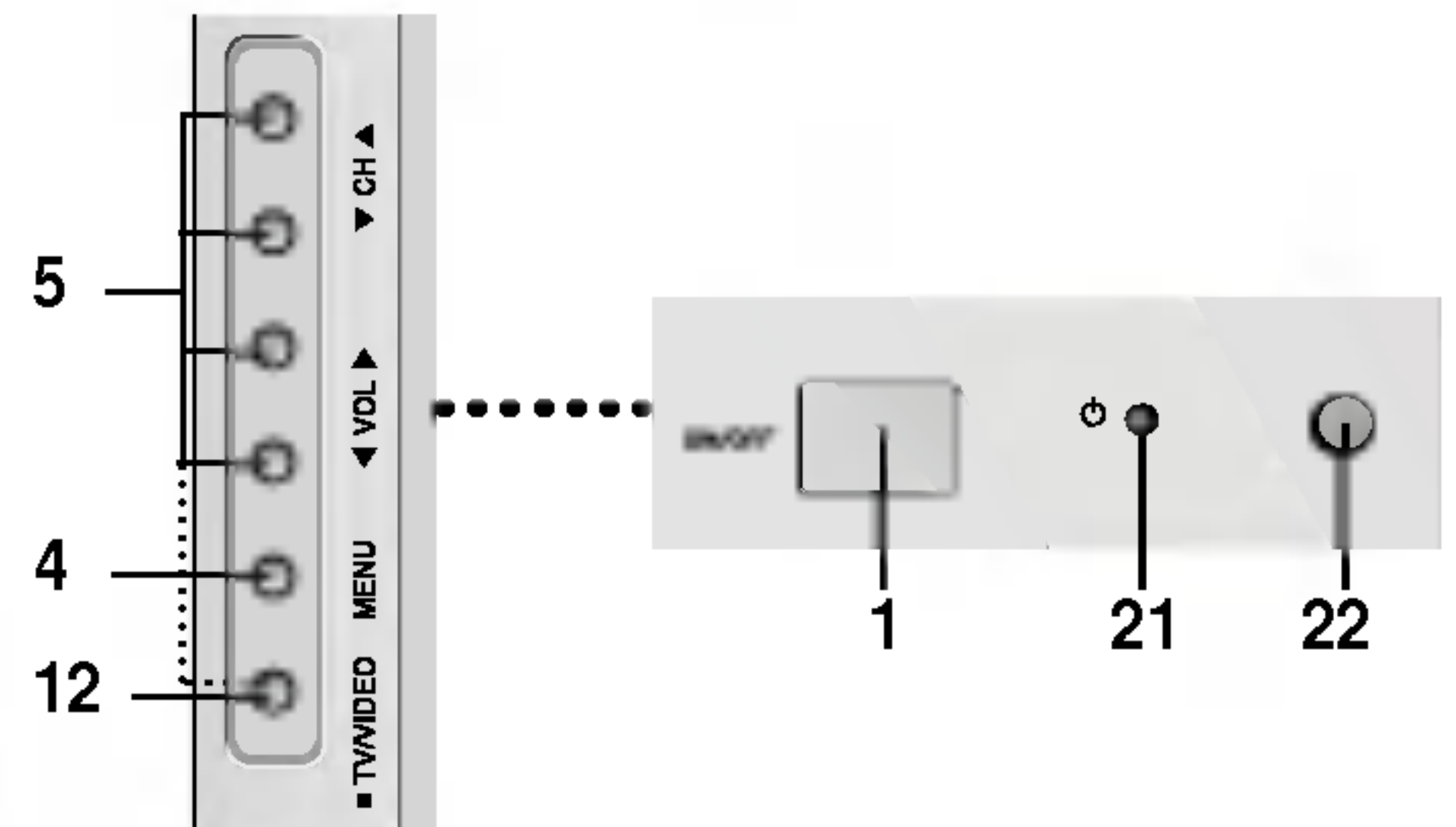
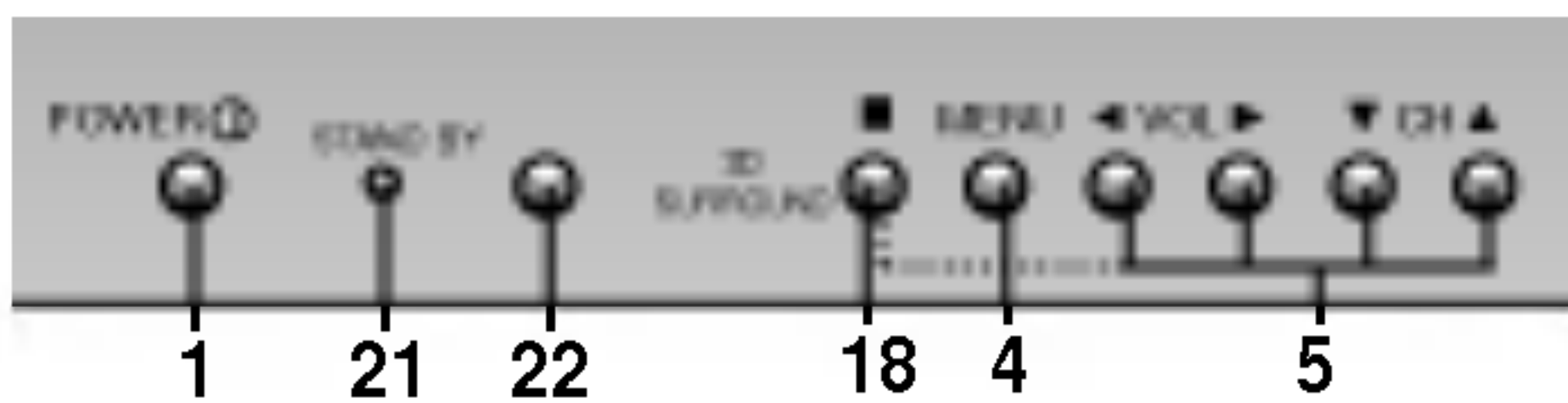
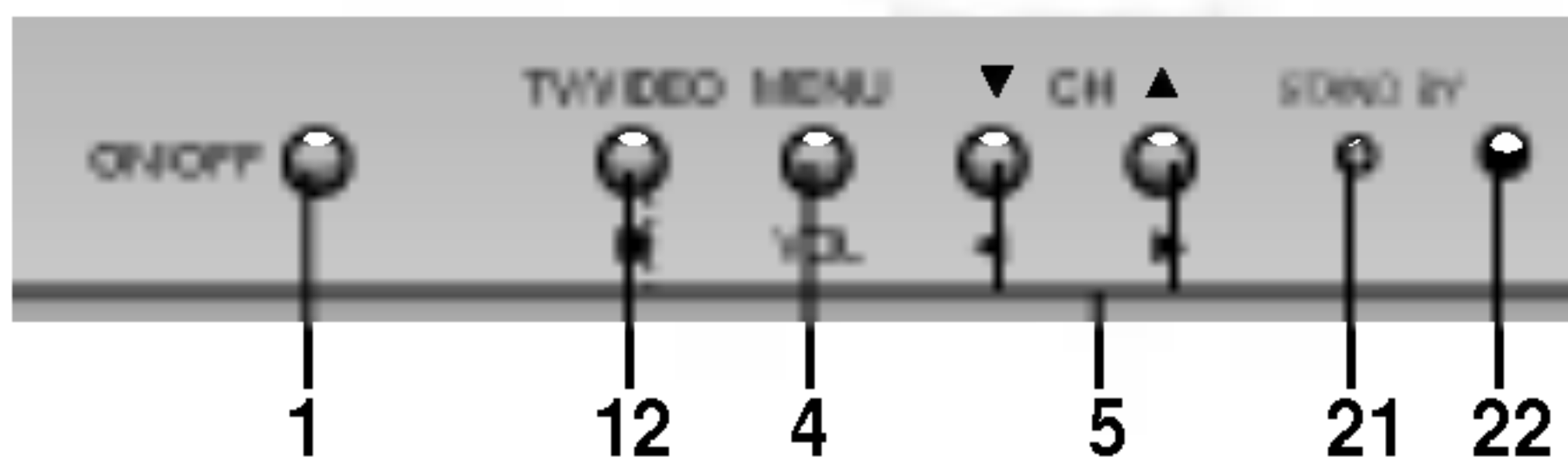
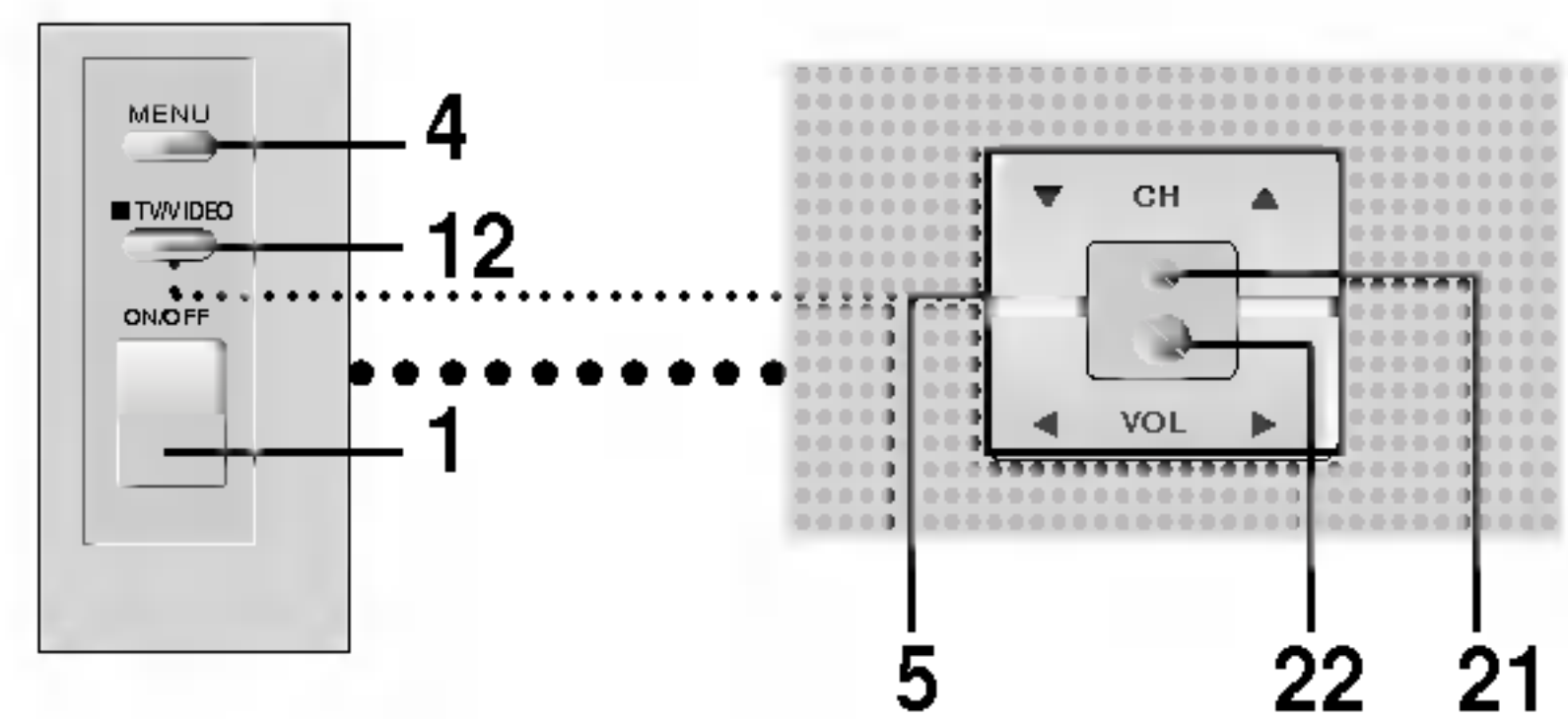
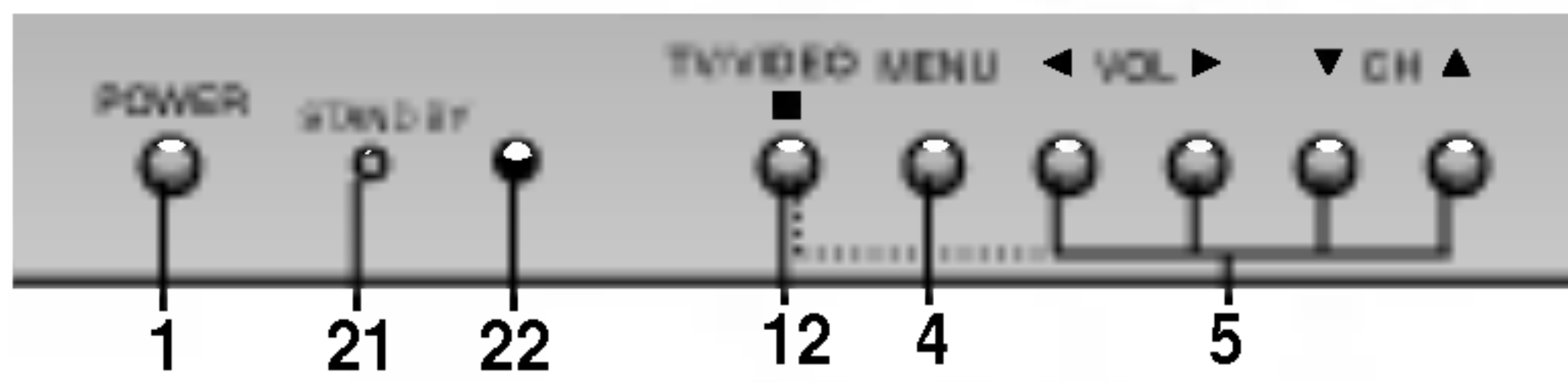
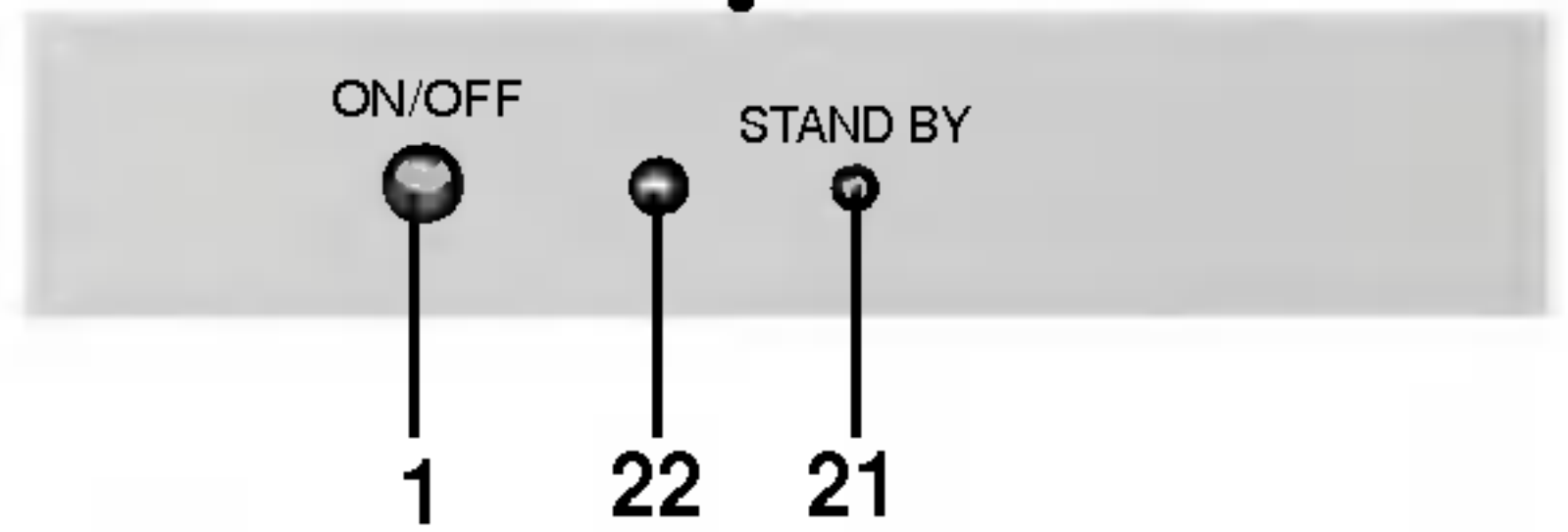
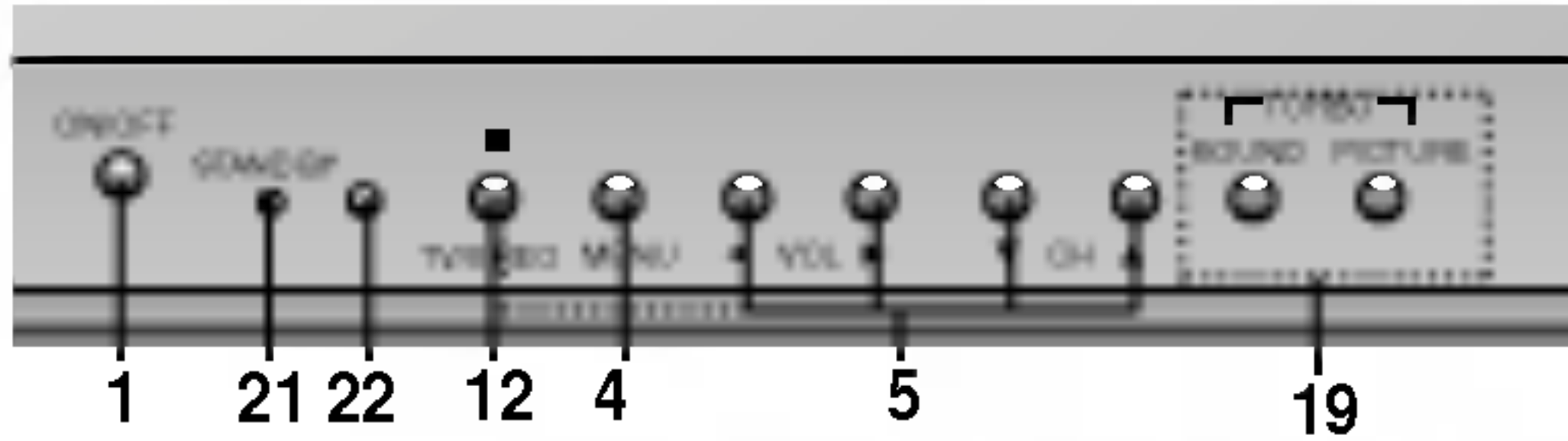
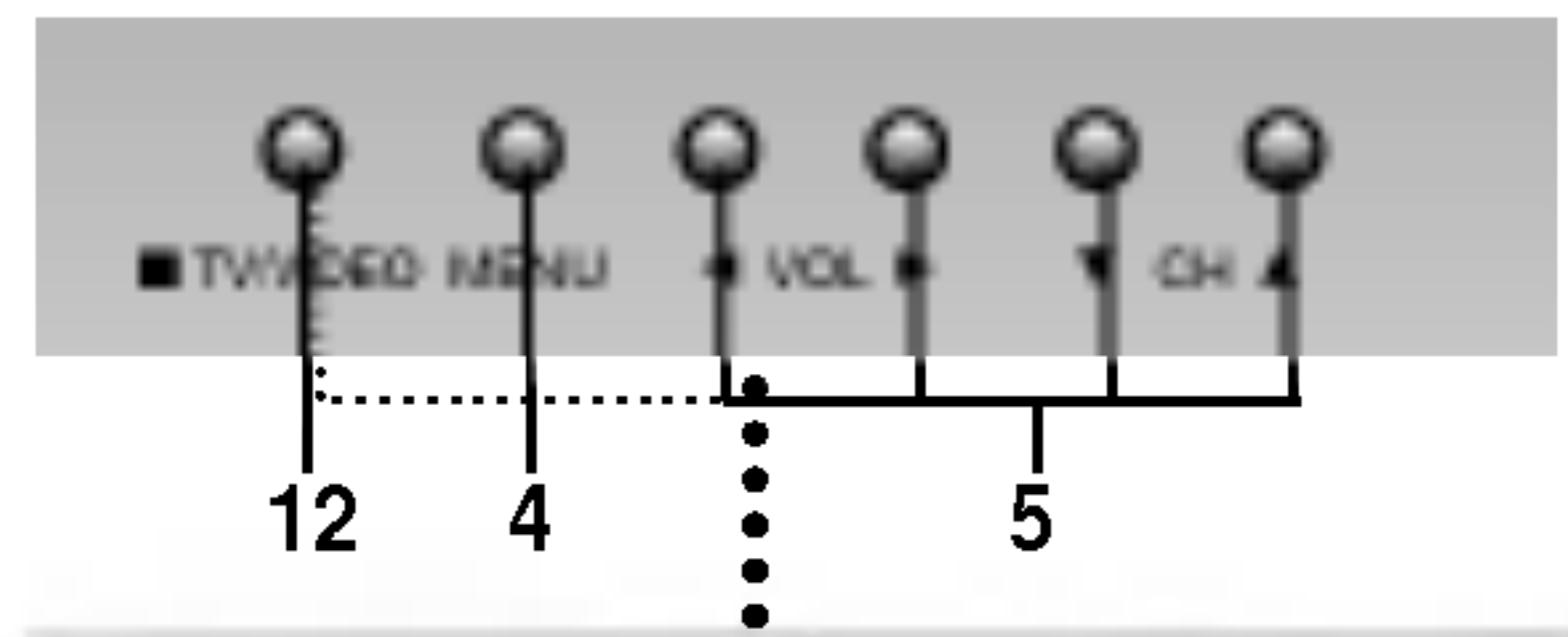
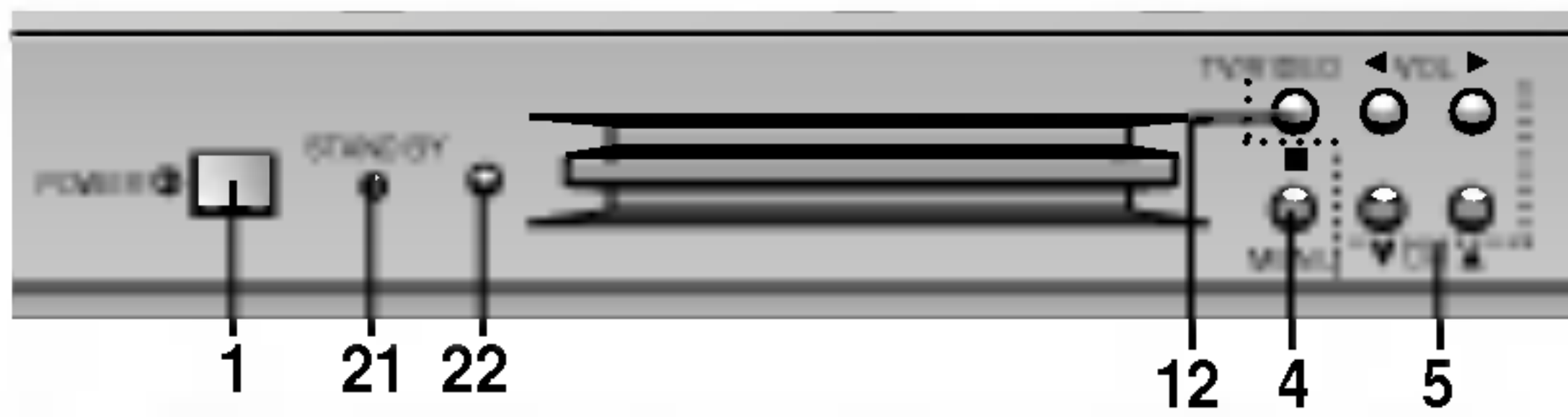

21. INDICADOR MODO DE ESPERA (STANDBY o)

Se ilumina en color rojo cuando el televisor esta en modo de espera. Refiérase al "Encendido / Apagado del TV".

22. SENSOR DEL CONTROL REMOTO

23. EYE SENSOR (Algunos modelos)

Ajusta la imagen de acuerdo a las condiciones circundantes.

FUNCIONAMIENTO BASICO DEL TELEVISOR

* Presione el botón **MENU** y luego ▲/▼ para seleccionar la función que desee usar.

* Este manual explica principalmente los menús en el modelo monoaural.

Modelo estéreo

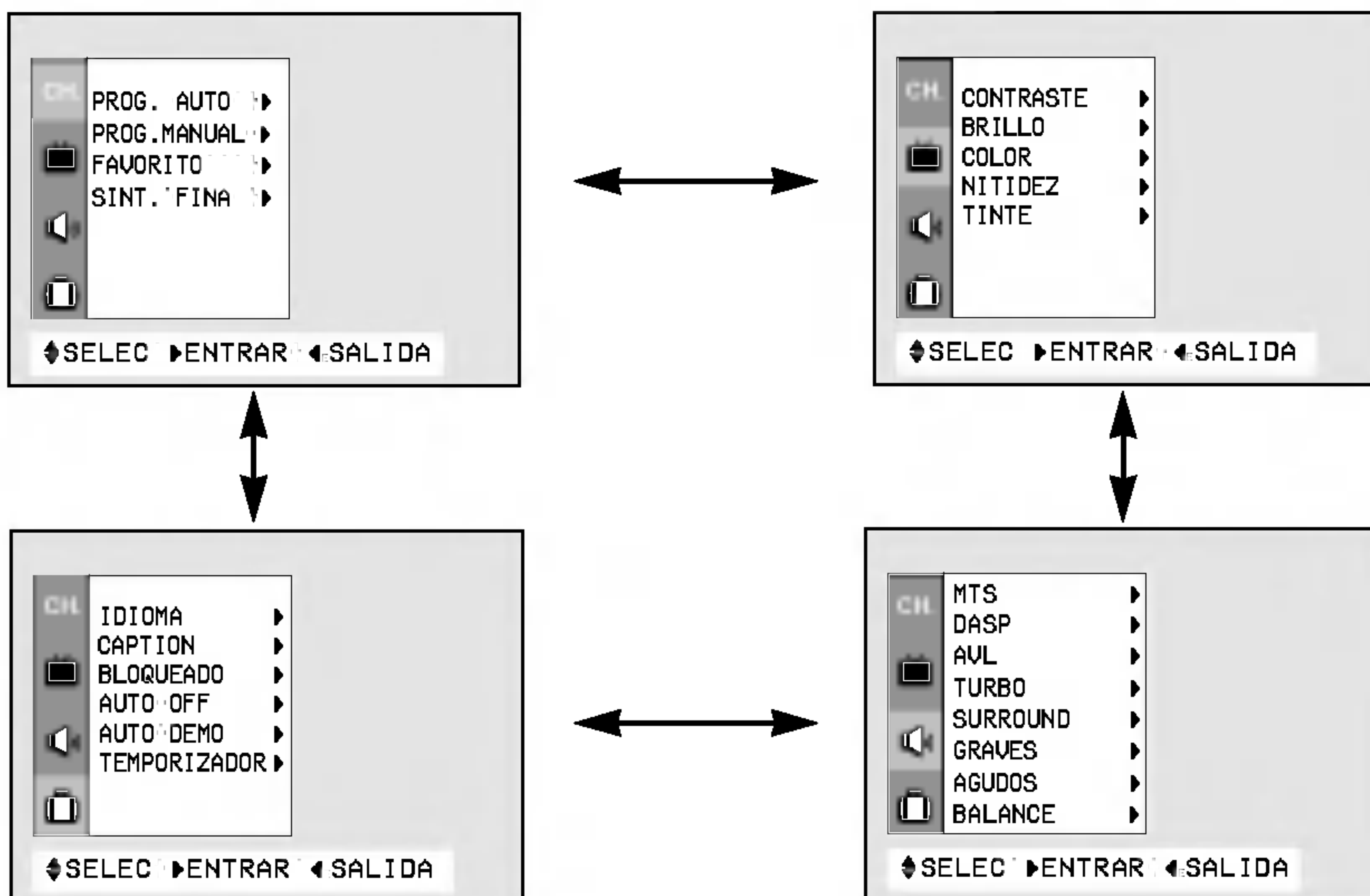

Modelo monoaural

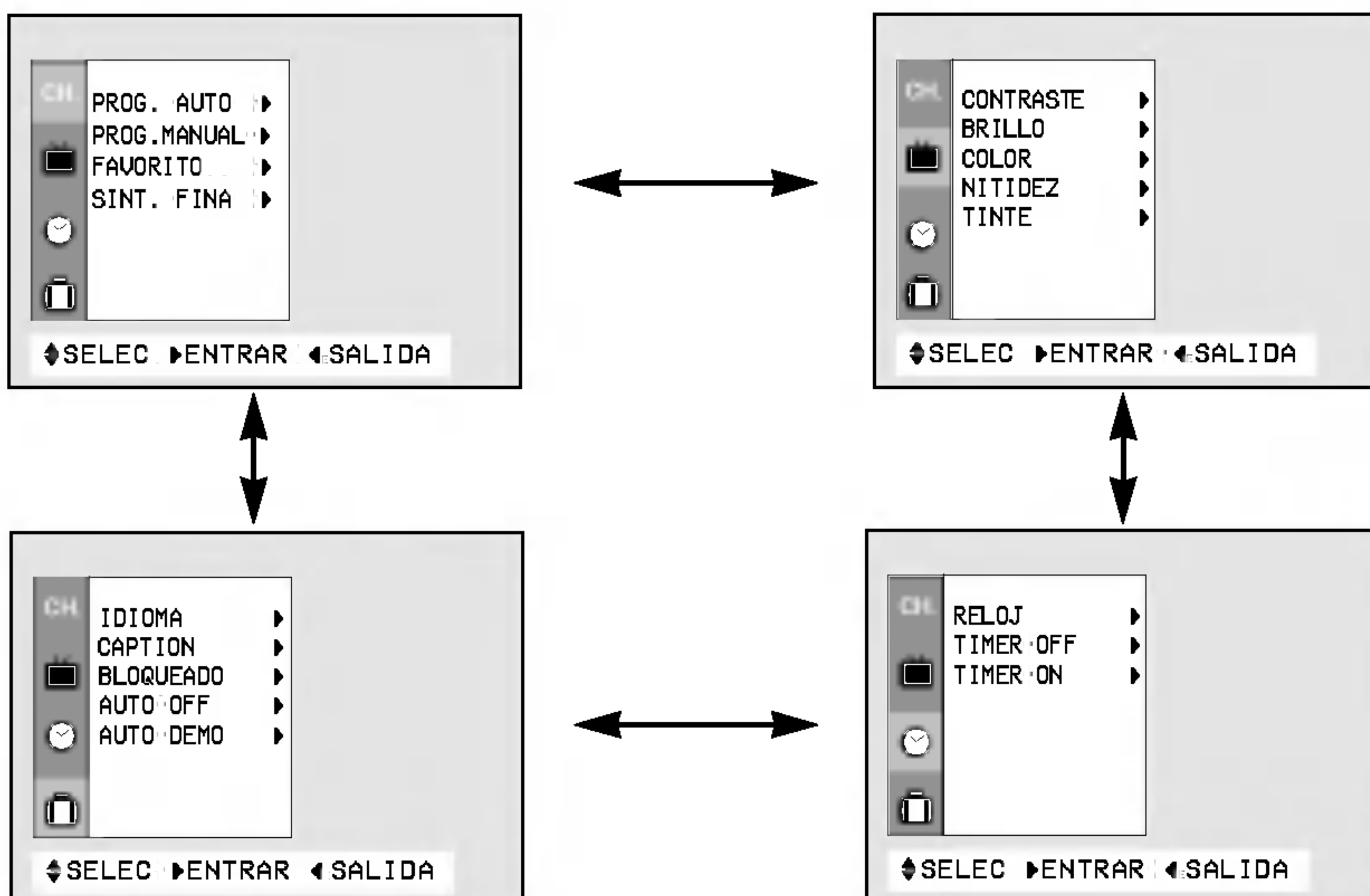

Antes de poner a funcionar su televisor, asegúrese que las siguientes instrucciones se han cumplido.

- Su TV ha sido conectado a un sistema de antena o cable.
- Su TV ha sido conectado a un tomacorriente.

Encendido / Apagado del TV

El TV cambia al modo de espera (Stand by) y el indicador del modo se enciende en rojo.

Para encender el TV desde el modo de espera, presione el botón ON/OFF, TV/VIDEO, CH ▲ / ▼ en el equipo, o los botones TV/VIDEO, CH ▲/▼ , ENUMERADO del control remoto.

El número del canal se exhibirá en la pantalla. La exhibición en la pantalla desaparecerá luego de algunos segundos.

Presione el botón **POWER** en el control remoto o ON/OFF en el equipo; esto regresa al modo de espera.

Selección del idioma en la pantalla

1. Presione el botón **MENU** y luego ▲ / ▼ hasta que el menú aparezca como se muestra a la derecha.
2. Presione el botón ► y luego ▲/▼ para seleccionar **IDIOMA**.
3. Presione el botón ► para entrar al modo **IDIOMA**.
4. Presione el botón ▲/▼ para seleccionar el idioma deseado.
De aquí en adelante la exhibición en la pantalla aparecerá en el idioma seleccionado.
5. Presione el botón **VOLUME** (◀) para salir.

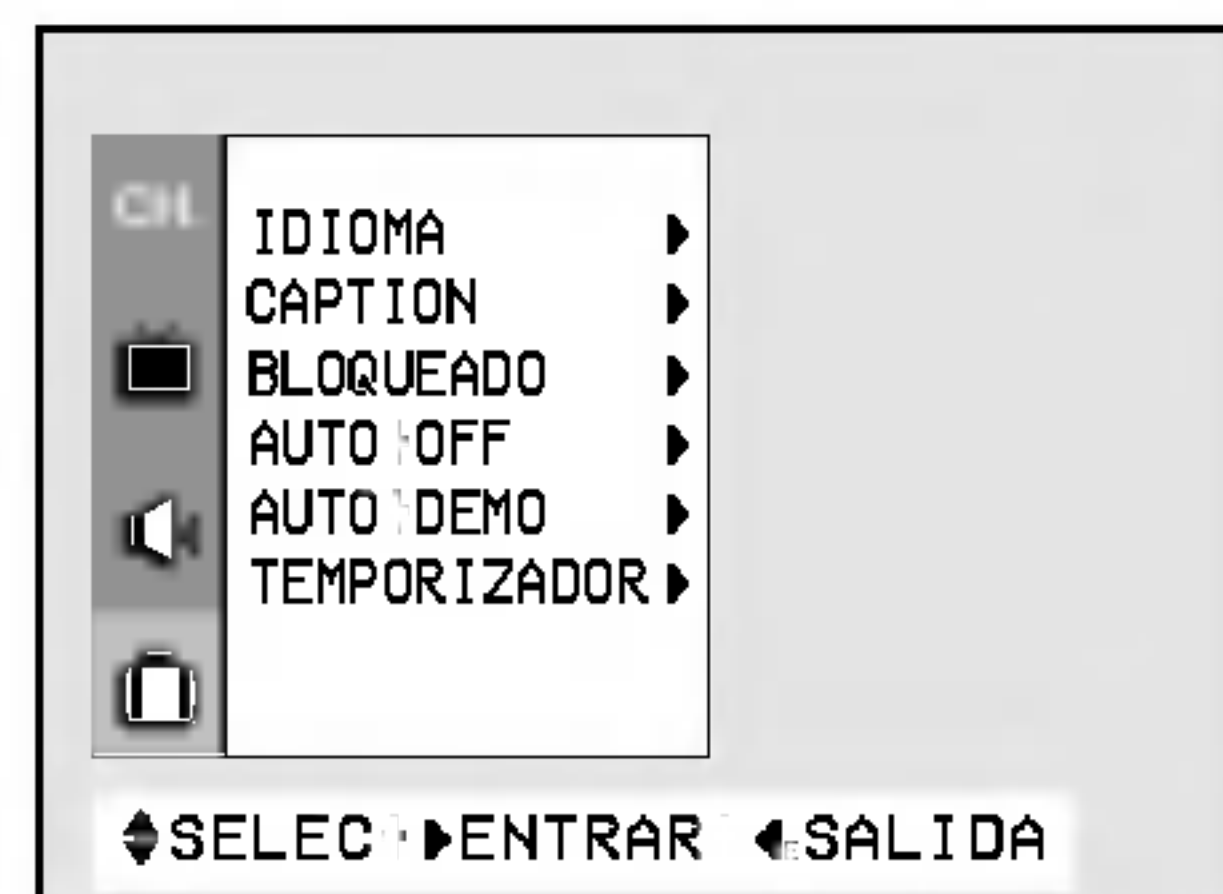

Memorización de canales

Esta es la función para memorizar todos los canales activos en su área antes de utilizar el TV. Hay dos maneras de memorizar los canales. Usted puede utilizar cualquiera.

Una es la **PROGRAMACION AUTOMATICA** y la otra es la **PROGRAMACION MANUAL**.

En la **PROGRAMACION AUTOMATICA**, el televisor memorizará los canales en orden ascendente. Si hay canales adicionales que quiera añadir o borrar, puede agregarlos o borrarlos manualmente.

Memorizando los canales por medio de la PROGRAMACION AUTOMATICA

La **PROGRAMACION AUTOMATICA** busca y memoriza todos los canales activos en su área y usted puede entonces seleccionar los canales por medio de los botones **CH ▲/▼**.

Utilizando el botón AUTO PRG.

Usted puede convenientemente realizar una PROGRAMACION AUTOMATICA utilizando el botón **AUTO PRG.** en el control remoto.

1. Presione el botón **AUTO PRG.**
2. Presione el botón **▲/▼** para seleccionar **TURBO** o **NORMAL**.
3. Presione el botón **▶** o **AUTO PRG.**

La PROGRAMACION AUTOMATICA empieza inmediatamente.

Si quiere detener la programación automática, presione el botón **ENTER (■)**.

Únicamente los canales explorados hasta el momento serán memorizados.

Notas : • Si la señal programada es de baja calidad, memorice nuevamente en la programación normal.

- La **PROGRAM. AUTO NORMAL** salva todos los canales admisibles sin importar la recepción de la señal (RF, cable).
- Si los canales generales de TV y los de cable TV son duplicados presione los botones de números (0~9) para cambiar a

canales generales de TV ↔ canales de cableTV

Utilizando el botón MENU

1. Presione el botón **MENU** y luego **▲/▼** hasta que el menú aparezca como se muestra a la derecha.
2. Presione el botón **▶** y luego **▲/▼** para seleccionar **PROG. AUTO**.
3. Presione el botón **▶** para entrar al modo **PROG. AUTO**.
4. Presione el botón **▲/▼** para seleccionar **TURBO** o **NORMAL**.
5. Presione el botón **▶**. La programación empezará.

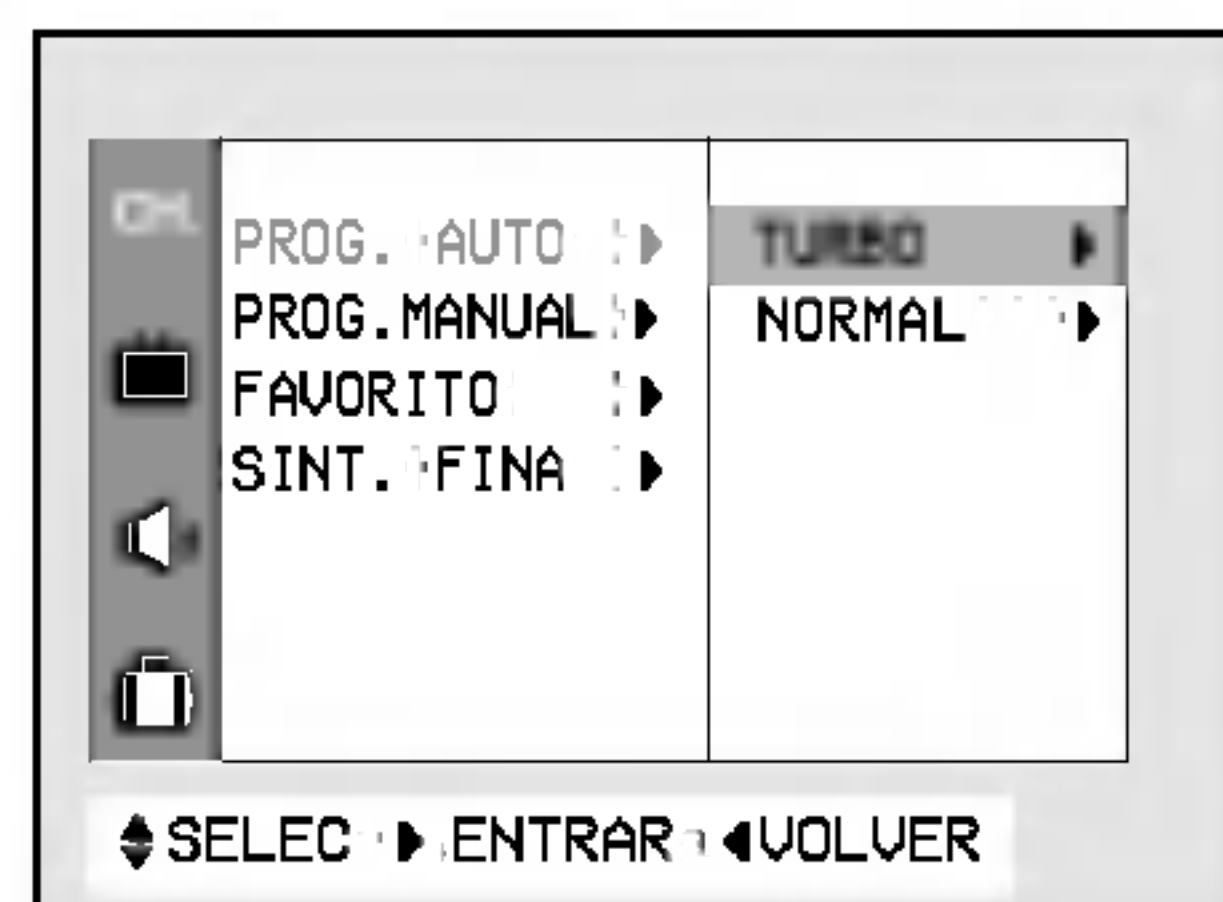
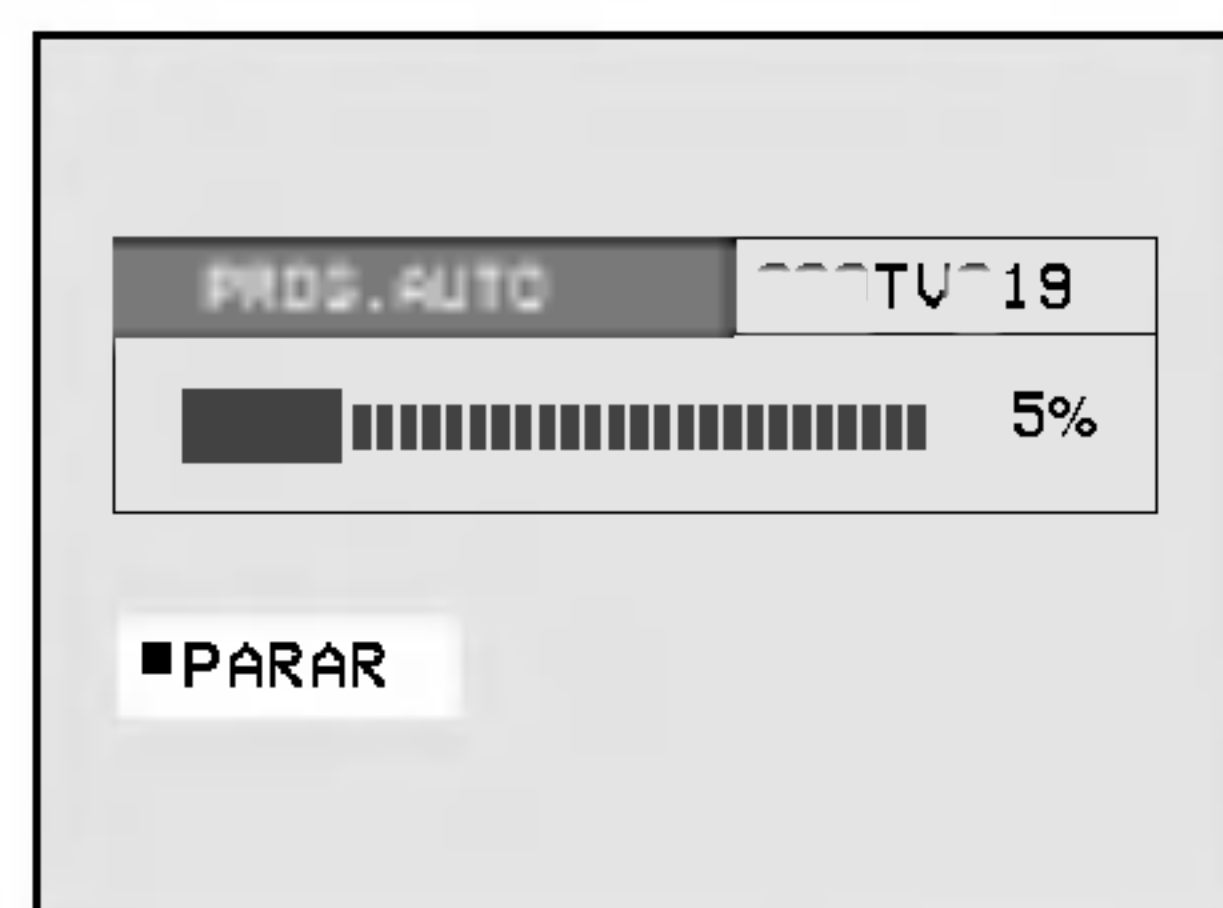
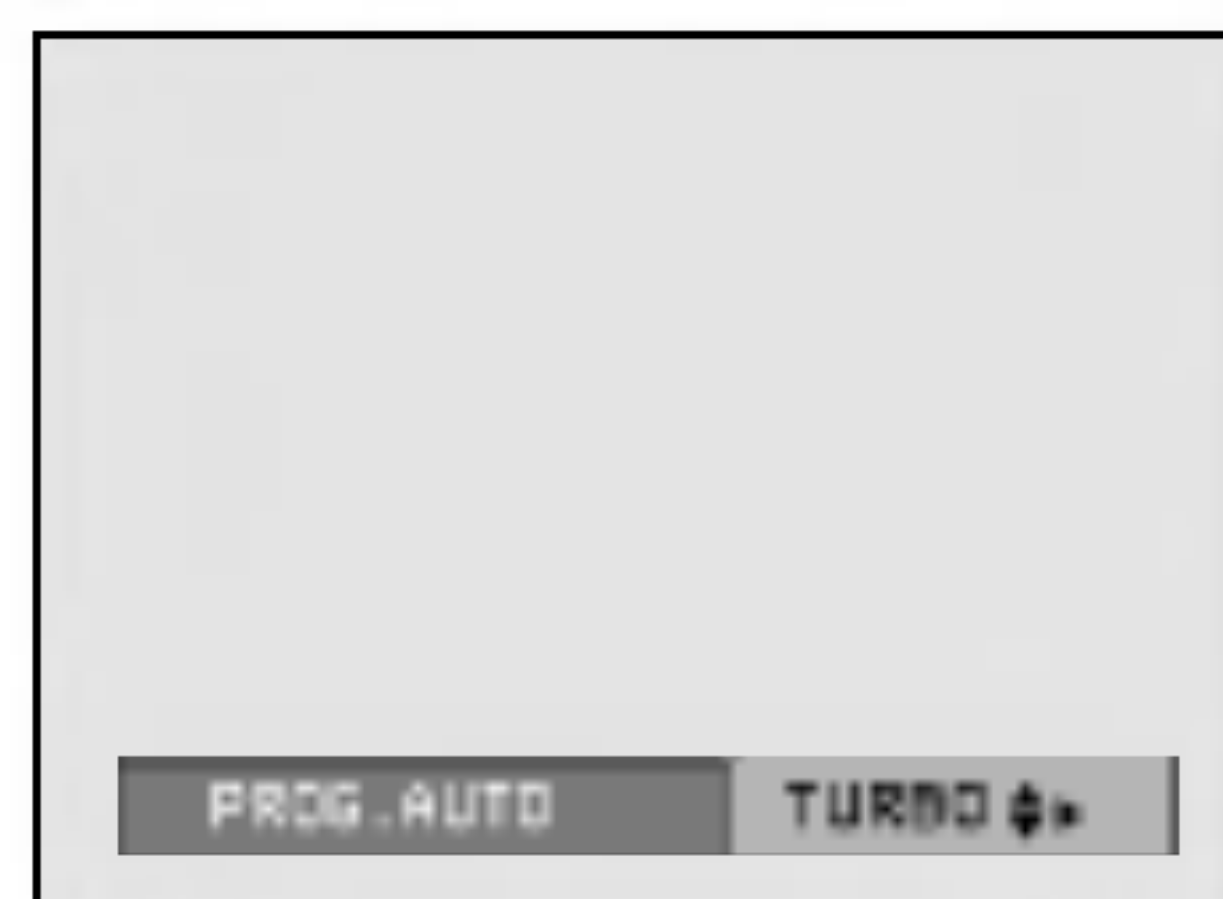

Memorización de los canales por medio de la PROGRAMACION MANUAL

Utilización del botón MEMORY/ERASE (algunos modelos)

Usted puede realizar convenientemente la PROGRAMACION MANUAL utilizando el botón de **MEMORY/ERASE** en el control remoto.

1. Presione el botón ▲ / ▼ o el botón Enumerado para seleccionar el canal deseado.
2. Presione el botón **MEMORY/ERASE**.
La exhibición en la pantalla aparecerá como se muestra a la derecha.
3. Presione el botón ▲ / ▼ para seleccionar el canal deseado y luego Presione el botón ◀ / ▶ o **MEMORY/ERASE** para seleccionar **MEMORIA** o **BORRAR**.
4. Presione el botón ENTER (■) para salir.



Utilización del botón MENU

1. Presione el botón **MENU** y luego ▲ / ▼ hasta que el menú aparezca como se muestra a la derecha.
2. Presione el botón ▶ y luego ▲ / ▼ para seleccionar **PROG. MANUAL**.
3. Presione el botón ▶ para entrar al modo **PROG. MANUAL**.
4. Presione el botón ◀ / ▶ o ENUMERADO para seleccionar el canal deseado.
5. Presione el botón ▲ / ▼.
6. Presione el botón ◀ / ▶ para seleccionar **MEMORIA** o **BORRAR**.
7. Repita los pasos 4 y 6 arriba mencionados para memorizar otros canales.
8. Presione el botón ENTER (■) para salir.

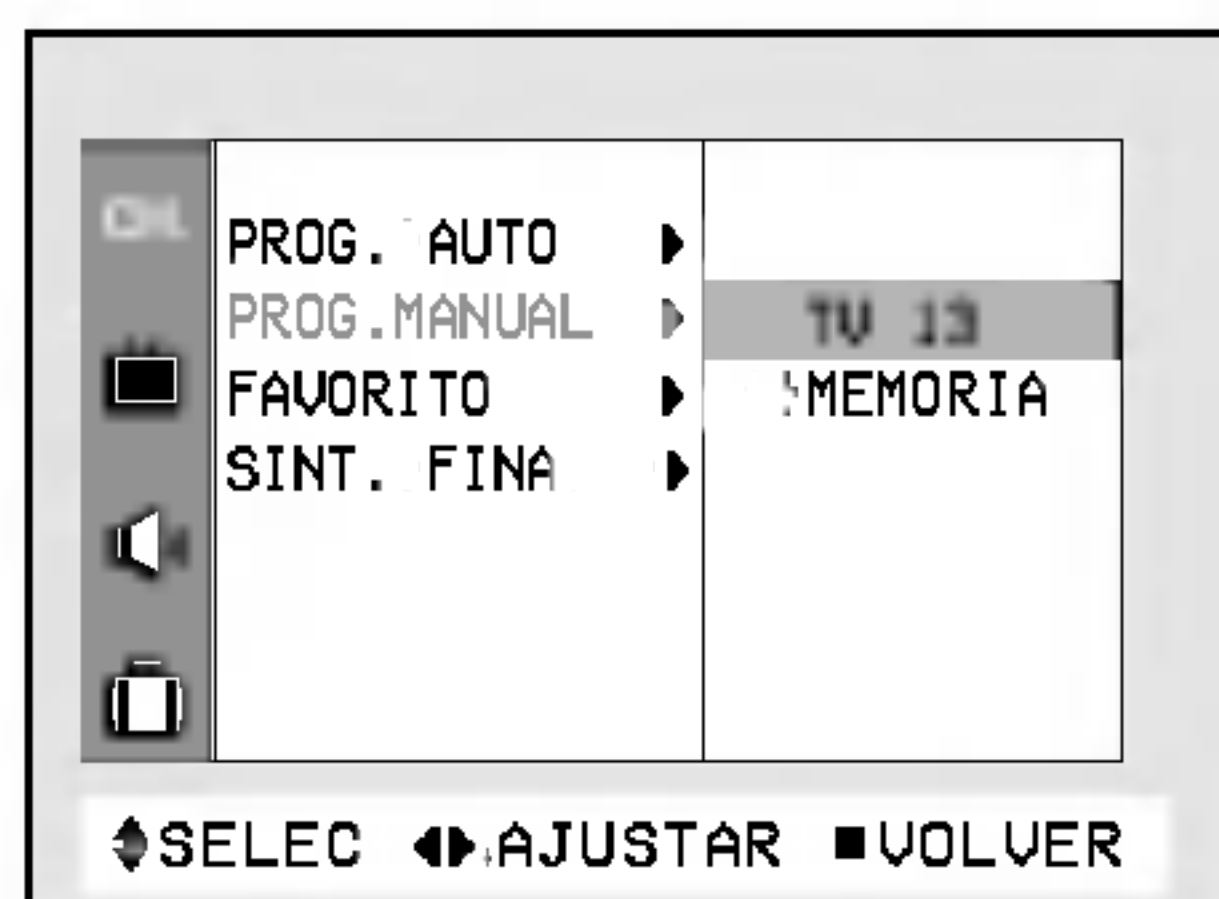

Selección de canales

Presione los botones ▲ / ▼ para seleccionar convenientemente el canal de arriba o de abajo en vez del canal que se está viendo o presione el botón ENUMERADO directamente para seleccionar el canal deseado.

Ajuste del volumen

Presione el botón ▶ para aumentar el nivel del volumen o presione el botón ◀ para disminuir el nivel del volumen.

Para pausar al sonido, presione el botón **MUTE**. La palabra **MUTE** aparece en la pantalla (No se visualiza en el modo **SUBTITULO**).

Resulta conveniente cuando el teléfono suena.

Para restablecer el sonido, Presione el botón **MUTE** o **VOL** ◀ / ▶.



Modelo estéreo

Fijación de la hora

Antes de fijar el encendido y apagado del temporizador, primero tiene que fijar la hora actual.

1. Presione el botón **MENU** y luego ▲ / ▼ hasta que el menú aparezca como se muestra a la derecha.
2. Presione el botón ► y luego ▲ / ▼ para seleccionar **TEMPORIZADOR**.
3. Presione el botón ► para entrar al modo **TEMPORIZADOR**.
4. Presione el botón ►.
5. Presione el botón ▲ / ▼ para ajustar la hora.
6. Presione el botón ► para seleccionar la posición de minutos y luego presione el botón ▲ / ▼ para ajustar los minutos.
7. Presione el botón **ENTER** (■) para salir.

Fijación del temporizador de apagado

Programa su televisor para cambiar al modo Stand by después de transcurrido el tiempo programado.

1. Presione el botón **MENU** y luego ▲ / ▼ hasta que el menú aparezca como se muestra a la derecha.
2. Presione el botón ► y luego ▲ / ▼ para seleccionar **TEMPORIZADOR**.
3. Presione el botón ► y luego ▲ / ▼ para seleccionar **TIMER OFF**.
4. Presione el botón ► y luego ▲ / ▼ para ajustar la hora.
5. Presione el botón ► para seleccionar la posición de minutos y luego presione el botón ▲ / ▼ para ajustar los minutos.
6. **DESACTIVO/ACTIVO** es utilizado para desactivar o activar los tiempos de apagado/encendido. Presione el botón ► para seleccionar la posición **DESACTIVO** o **ACTIVO** y luego presione el botón ▲ / ▼ para seleccionar **DESACTIVO** o **ACTIVO**.
7. Presione el botón **ENTER** (■) para salir.

Notas:

- Si se ajusta la hora de encendido igual a la de apagado, solamente funcionará el apagado.
- "SLEEP 1" es desplegado un minuto antes que el televisor se apague.

Fijación del temporizador de encendido

Esta función automáticamente enciende el televisor a una hora prefijada.

1. Presione el botón **MENU** y luego ▲ / ▼ hasta que el menú aparezca como se muestra a la derecha.
2. Presione el botón ► y luego ▲ / ▼ para seleccionar **TEMPORIZADOR**.
3. Presione el botón ► y luego ▲ / ▼ para seleccionar **TIMER ON**
4. Repita el procedimiento 4 y 5 del **TIMER OFF**.
5. Presione el botón ► para seleccionar la posición del canal y luego presione el botón ▲ / ▼ para seleccionar el canal.
6. Presione el botón ◀ / ▶ para seleccionar la posición del volumen y luego presione el botón ▲ / ▼ para seleccionar el volumen.
7. **ACTIV./DESAC.** es utilizado para activar o desactivar los tiempos de apagado/encendido. Presione el botón ► para seleccionar la posición **DESACTIVO** o **ACTIVO** y luego presione el botón ▲ / ▼ para seleccionar **DESACTIVO** o **ACTIVO**.
8. Presione el botón **ENTER** (■) para salir.

Notas:

- Programa su televisor para encenderse a la hora prefijada. Luego de dos horas de permanecer encendido sin la activación de ningún botón, pasará al modo de Stand by o se apagará automáticamente.
- Esta función trabaja solamente en modo de espera.

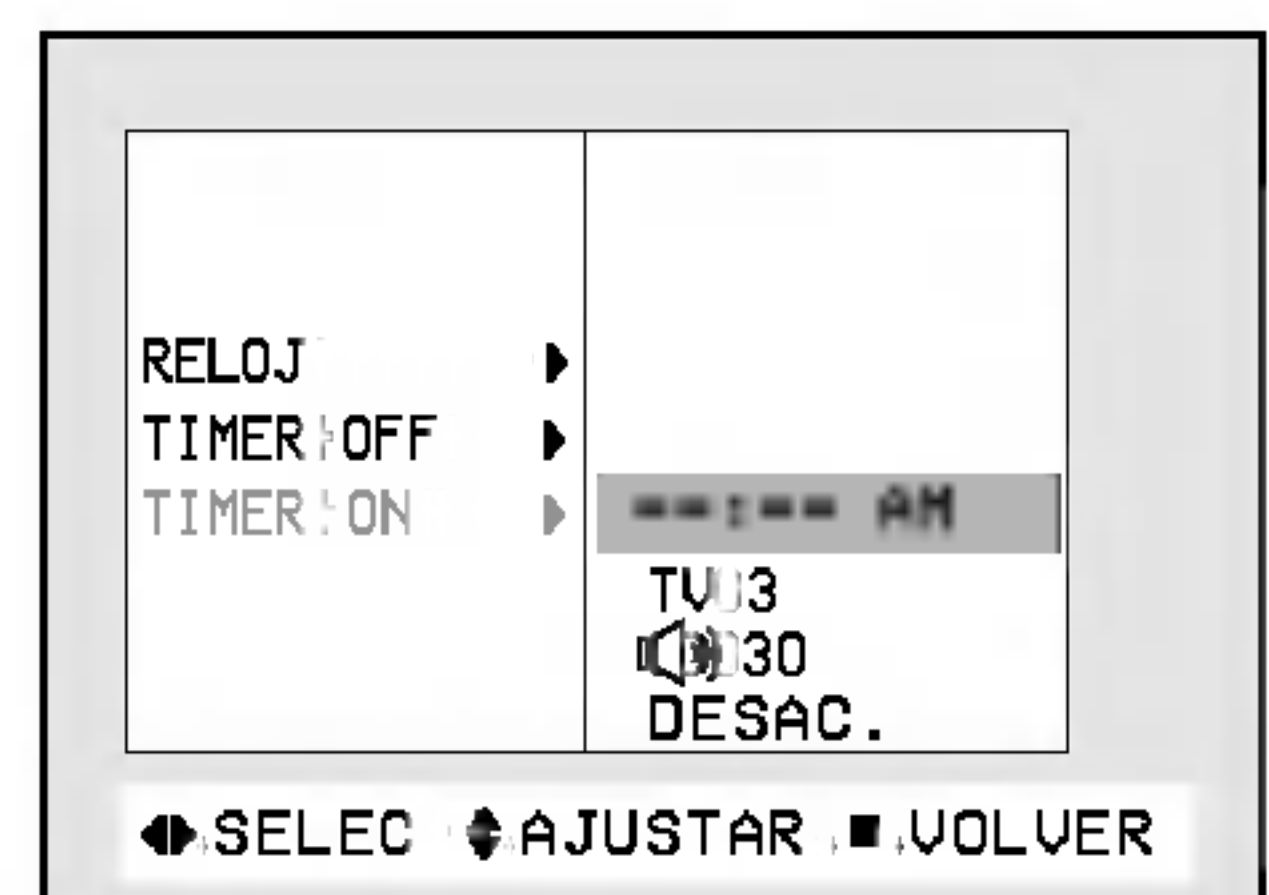
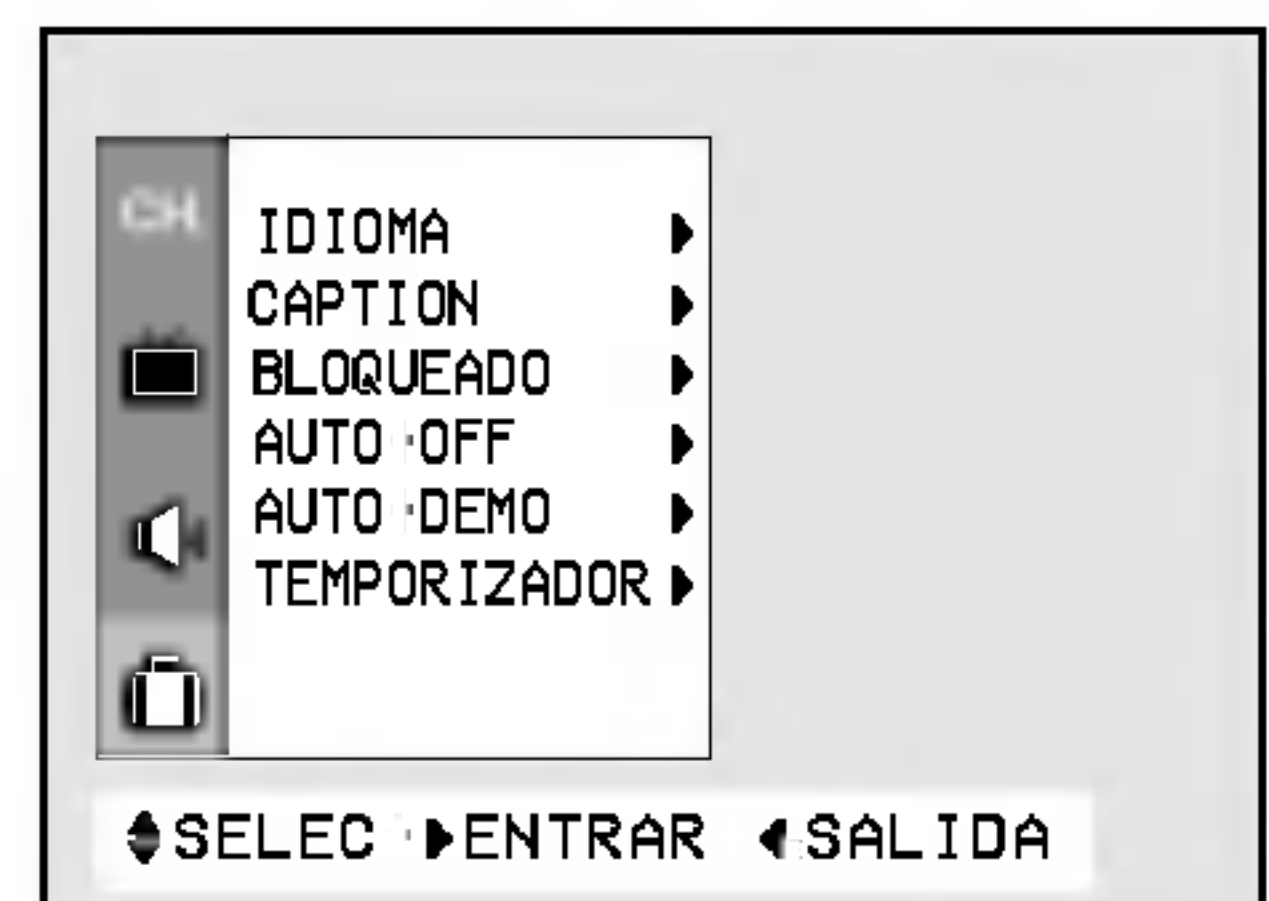
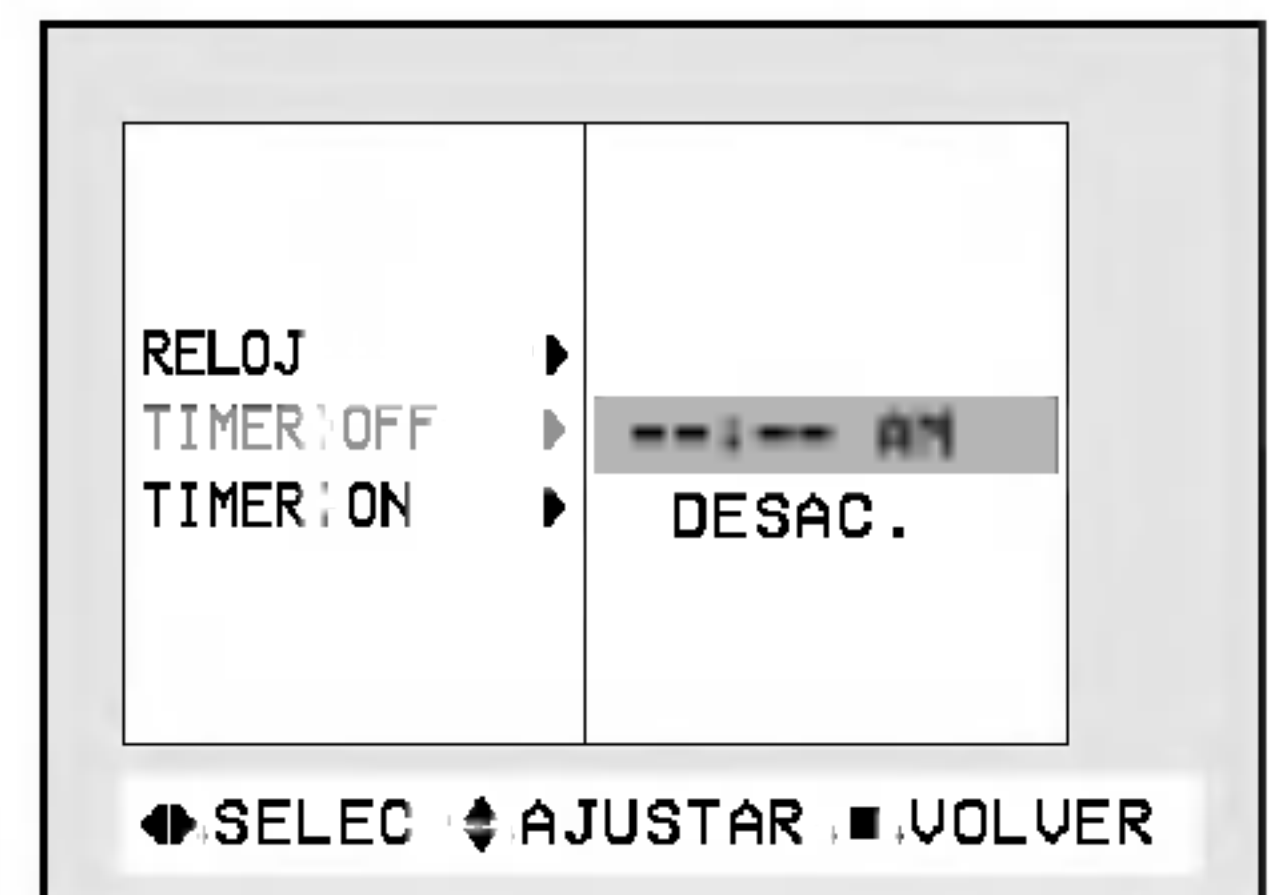
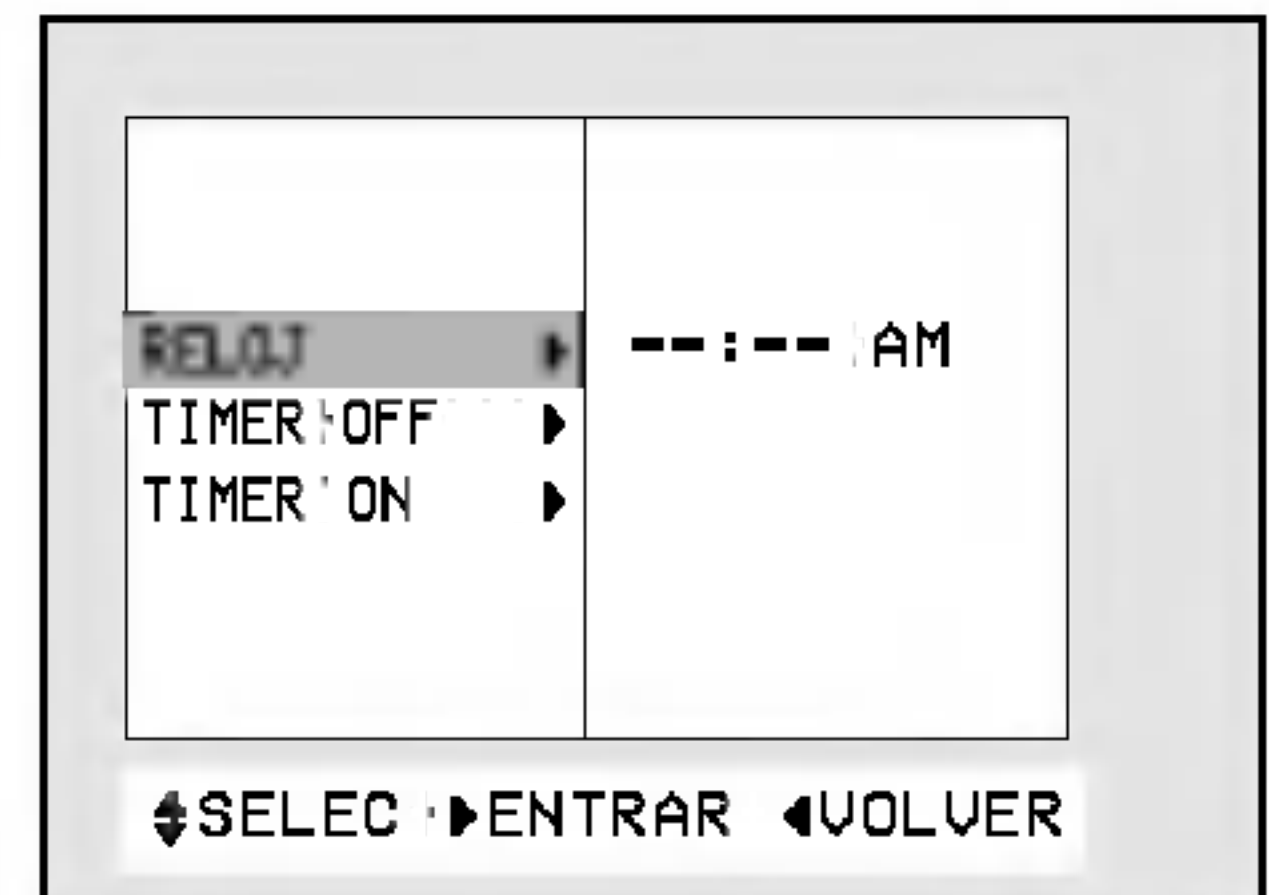

Modelo monaural

Fijación de la Hora

Antes de fijar el encendido y apagado del temporizador, primero tiene que fijar la hora actual.

1. Presione el botón **MENU** y luego ▲/▼ hasta que el menú aparezca como se muestra a la derecha.
2. Presione el botón ► y luego ▲/▼ para seleccionar **RELOJ**.
3. Presione el botón ► para entrar al modo **RELOJ**.
4. Presione el botón ▲/▼ para ajustar la hora.
5. Presione el botón ► para seleccionar la posición de minutos y luego presione el botón ▲/▼ para ajustar los minutos.
6. Presione el botón **ENTER** (■) para salir.

Fijación del temporizador de apagado

Programa su televisor para cambiar al modo Stand by de transcurrido el tiempo programado.

1. Presione el botón **MENU** y luego ▲ / ▼ hasta que el menú aparezca como se muestra a la derecha.
2. Presione el botón ► y luego ▲/▼ para seleccionar **TIMER OFF**.
3. Presione el botón ► y luego ▲/▼ para ajustar la hora.
4. Presione el botón ► para seleccionar la posición de minutos y luego presione el botón ▲/▼ para ajustar los minutos.
5. **DESACTIVO/ACTIVO** es utilizado para desactivar o activar los tiempos de apagado/encendido.
Presione el botón ► para seleccionar la posición **DESACTIVO** o **ACTIVO** y luego presione el botón ▲ / ▼ para seleccionar **DESACTIVO** o **ACTIVO**.
6. Presione el botón **ENTER** (■) para salir.

- Notas:**
- Si se ajusta la hora de encendido igual a la de apagado, solamente funcionará el apagado.
 - "SLEEP 1" es desplegado un minuto antes que el televisor se apague.

Fijación del temporizador de encendido

Esta función automáticamente enciende el televisor a una hora prefijada.

1. Presione el botón **MENU** y luego ▲/▼ hasta que el menú aparezca como se muestra a la derecha.
2. Presione el botón ► y luego ▲/▼ para seleccionar **TIMER ON**.
3. Repita el procedimiento 3 y 4 del **TIMER OFF**.
4. Presione el botón ► para seleccionar la posición del canal y luego presione el botón ▲/▼ para seleccionar el canal
5. Presione el botón ◀/▶ para seleccionar la posición del volumen y luego presione el botón ▲/▼ para seleccionar el volumen.
6. **ACTIV./DESAC.** es utilizado para activar o desactivar los tiempos de apagado/encendido.
Presione el botón ► para seleccionar la posición **DESACTIVO** o **ACTIVO** y luego presione el botón ▲ / ▼ para seleccionar **DESACTIVO** o **ACTIVO**
7. Presione el botón **ENTER** (■) para salir.

- Notas:**
- Programa su televisor para encenderse a la hora prefijada. Luego de dos horas de permanecer encendido sin la activación de ningún botón, pasará al modo de Stand by o se apagará automáticamente.
 - Esta función trabaja solamente en modo de espera.

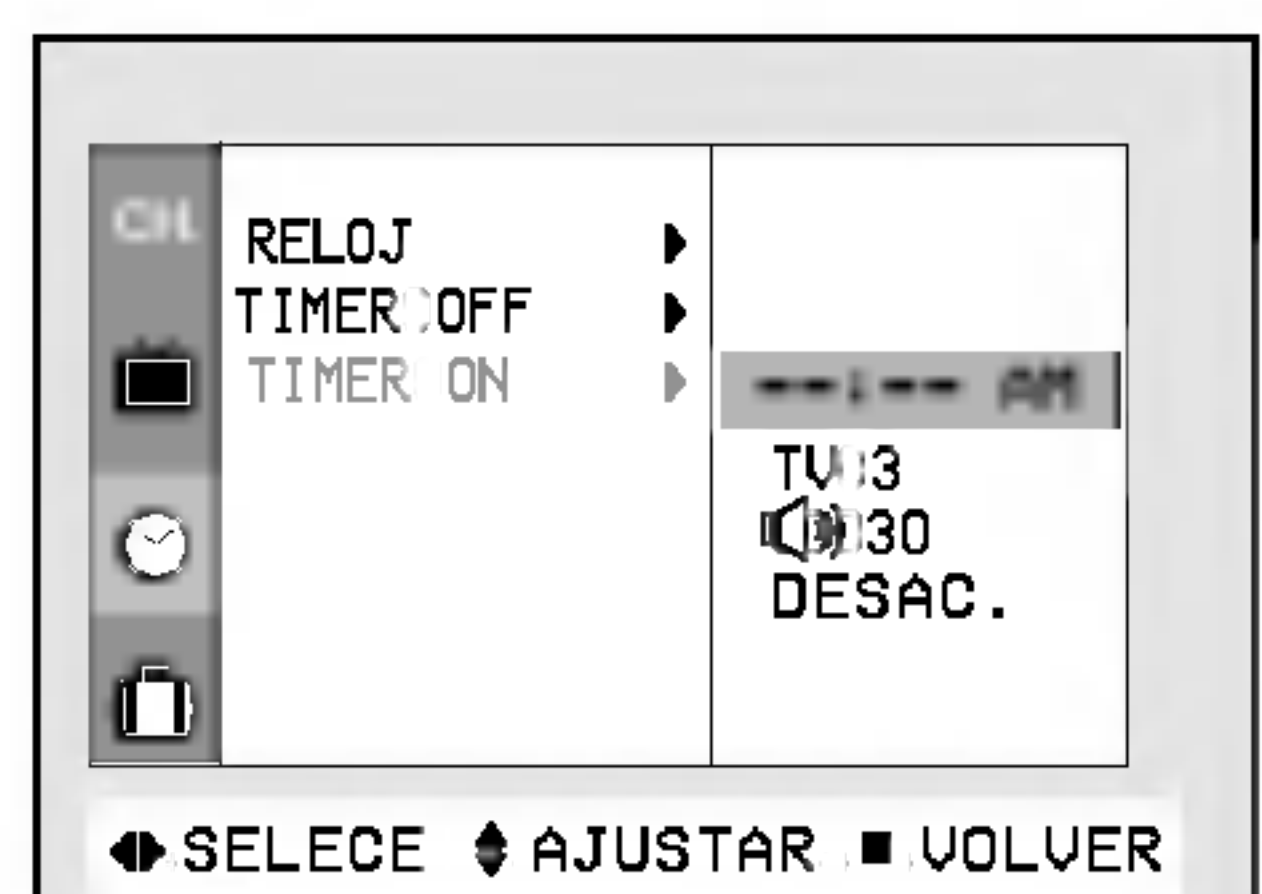
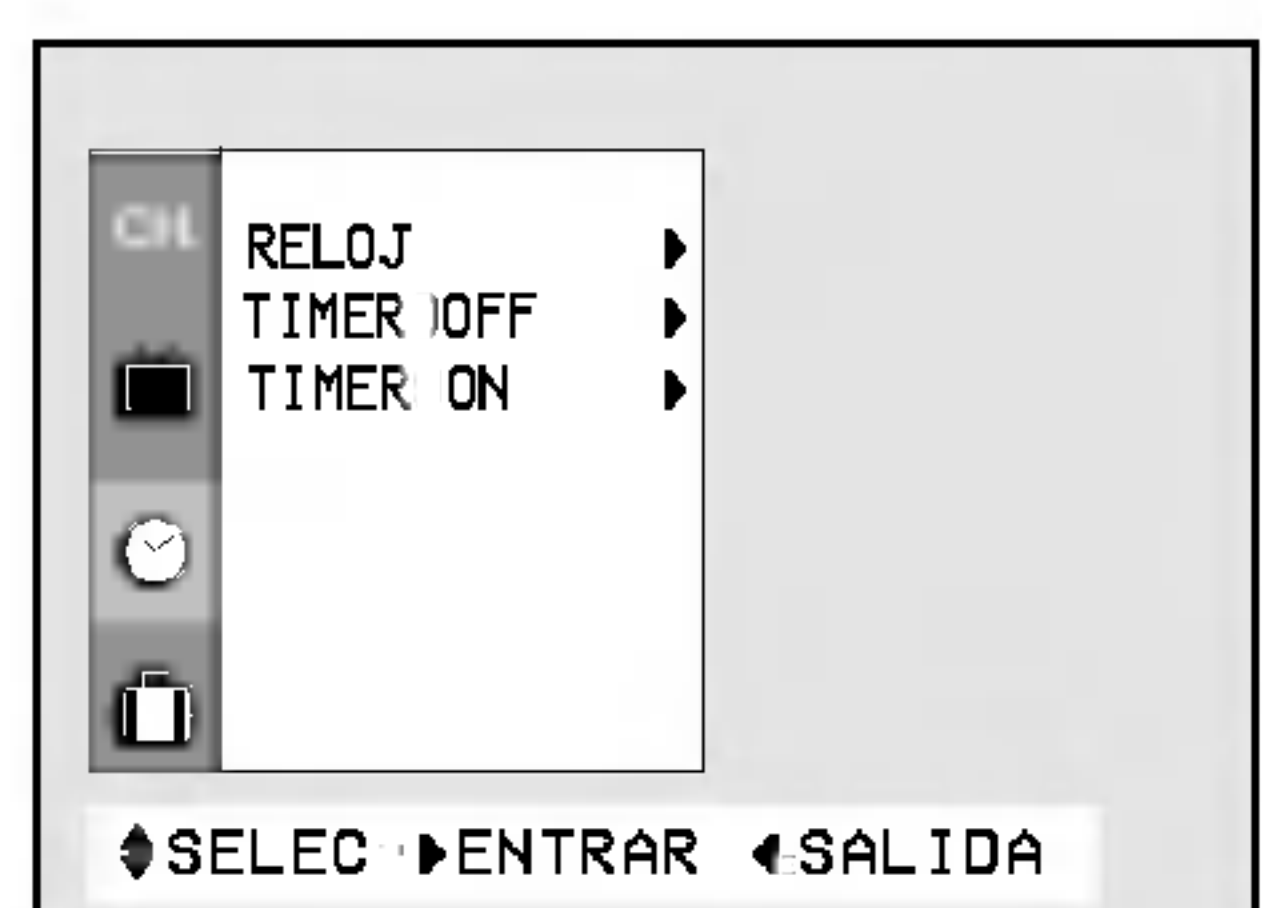
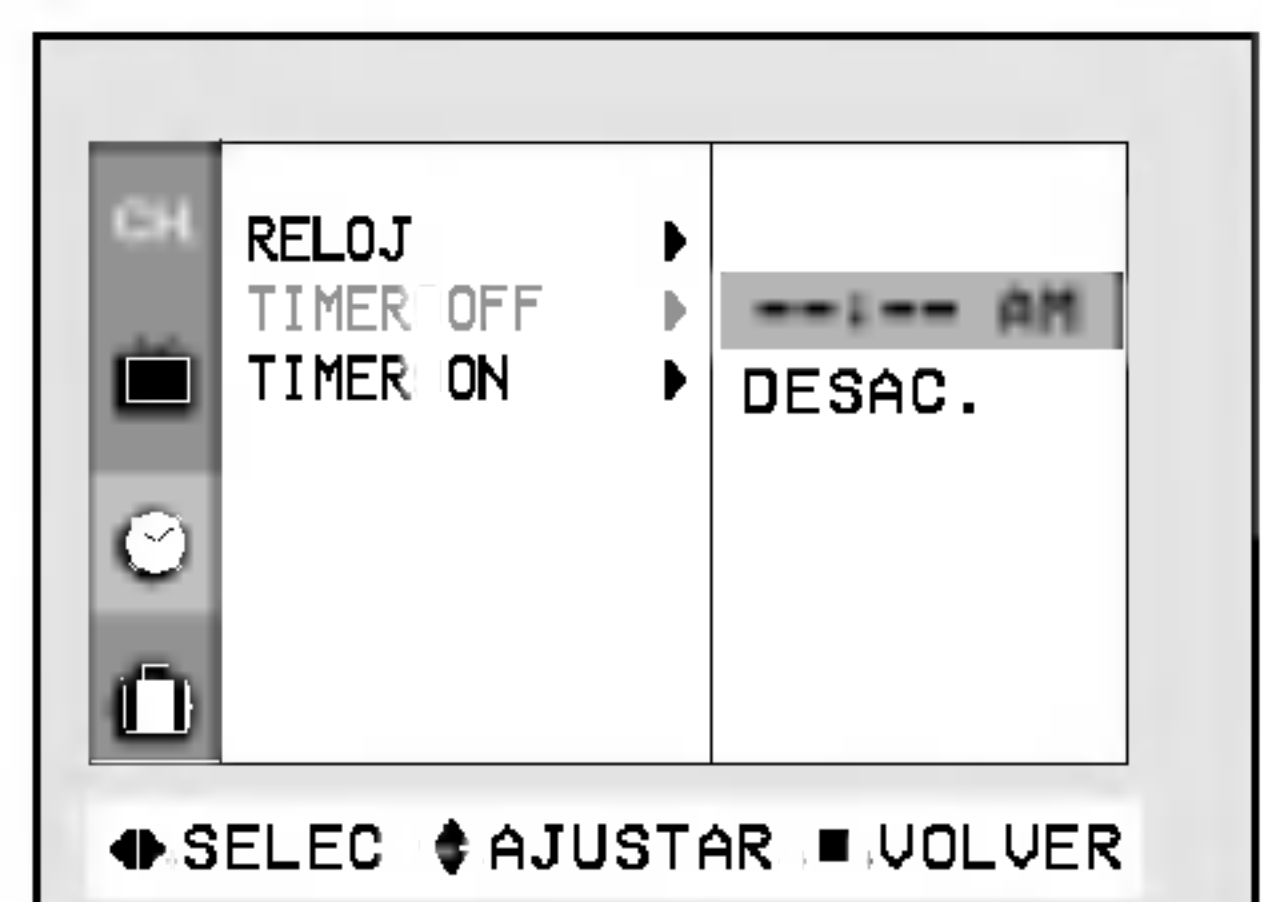
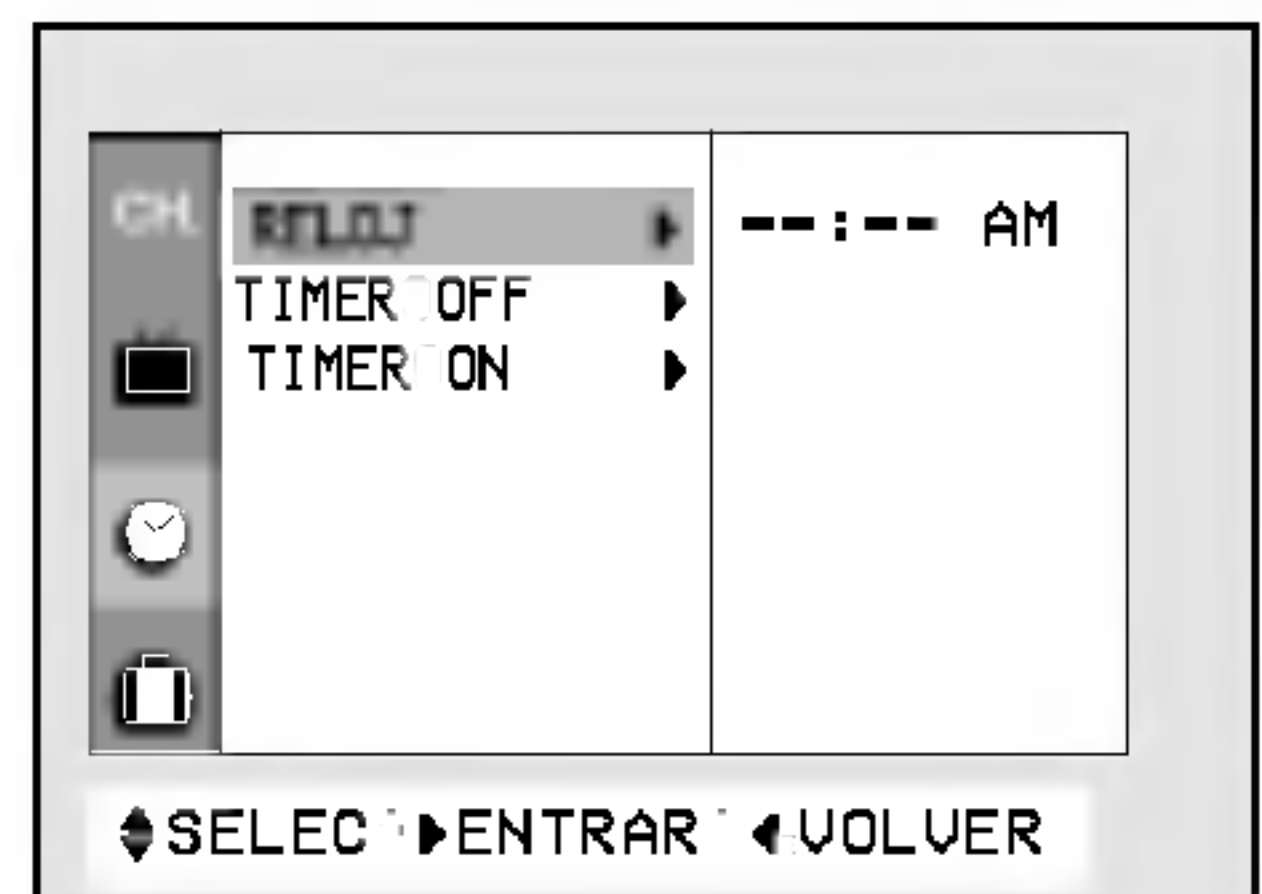
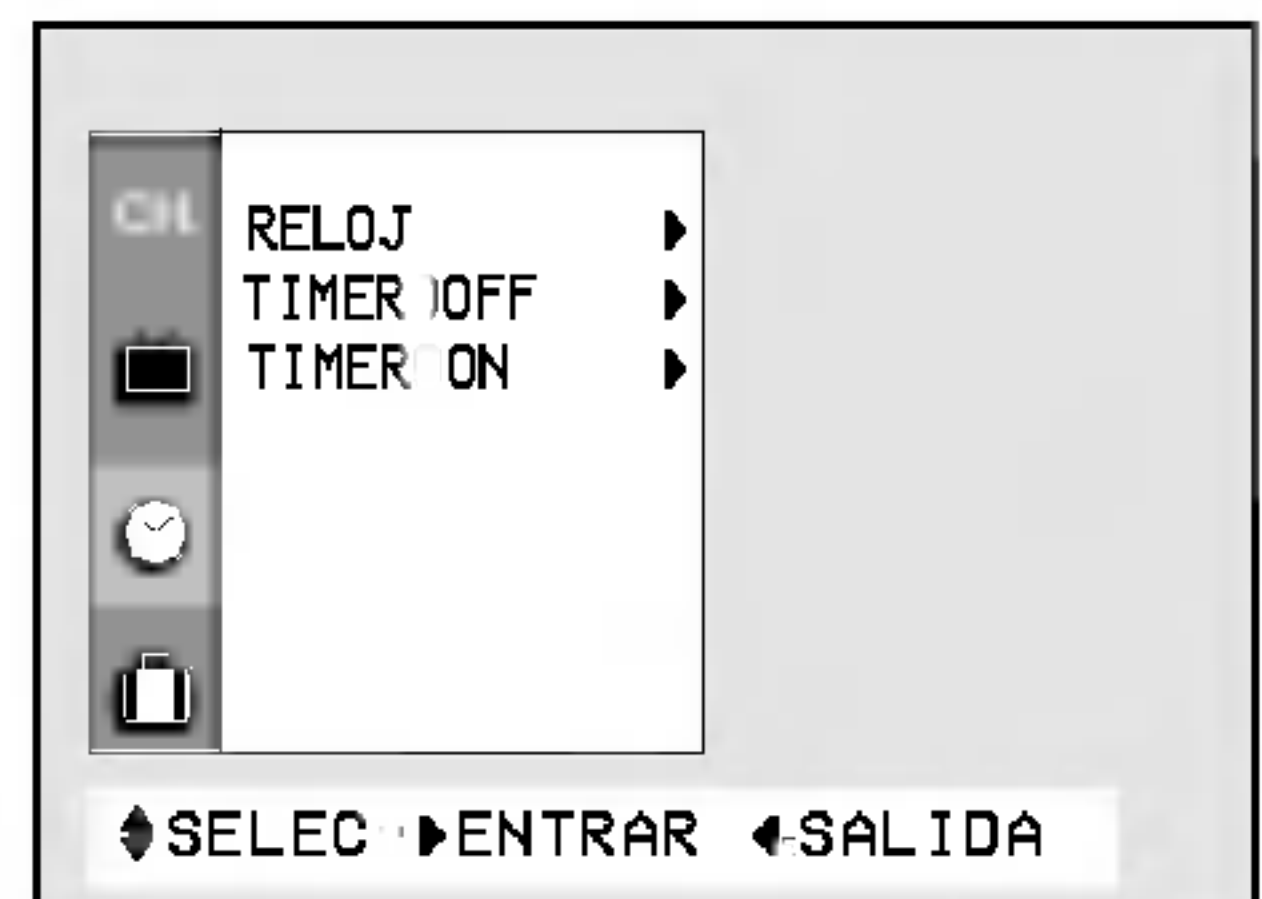

Fijación del temporizador para dormir

Con estas funciones usted no tendrá que preocuparse por activar para modo standby su televisor antes de quedarse dormido. La función SLEEP TIMER automáticamente apagará el televisor, después de que haya transcurrido el intervalo de tiempo prefijado.

Presione el botón de **SLEEP** para seleccionar la hora de dormir. Cada vez que presione este botón la hora de dormir aparece una por una en la parte superior derecha de la esquina de su pantalla como se muestra abajo.

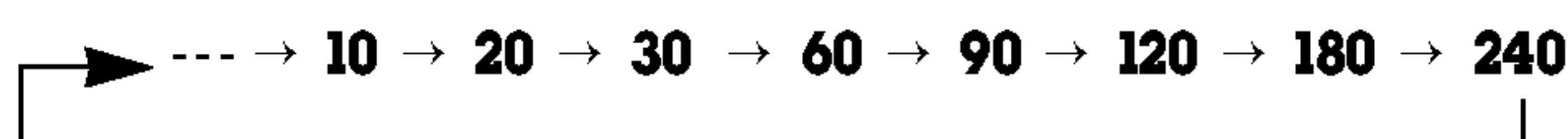

- Notas:**
- En pocos segundos, el tiempo de dormir seleccionado desaparecerá y funcionará automáticamente.
 - Para ver el tiempo de dormir que queda, presione una vez el botón de **SLEEP** y podrá verlo en la pantalla.
 - Para borrar la hora de dormir, presione el botón **SLEEP** o ◀/▶ continuamente hasta que **SLEEP---** se exhiba.
 - "SLEEP 1" es desplegado un minuto antes que el televisor se apague.

Apagado automático

Luego de 10 minutos de no recibir señal el televisor cambiará al modo de Stand by o se apagará automáticamente.

1. Presione el botón **MENU** y luego ▲/▼ hasta que el menú aparezca como se muestra a la derecha.
2. Presione el botón ▶ y luego ▲/▼ para seleccionar **AUTO OFF**.
3. Presione el botón ▶ para entrar al modo **AUTO OFF**.
4. Presione el botón ▲/▼ para seleccionar **ON** o **OFF**.
5. Presione el botón **VOLUME** (◀) para salir.

Bloqueo de teclado

El televisor puede ser programado para que solo pueda ser operado por el control remoto. Esta característica puede ser utilizada para evitar que personal no autorizado lo utilicen.

1. Presione el botón **MENU** y luego ▲/▼ hasta que el menú aparezca como se muestra a la derecha.
2. Presione el botón ▶ y luego ▲/▼ para seleccionar **BLOQUEADO**.
3. Presione el botón ▶ para entrar al modo **BLOQUEADO**.
4. Presione el botón ▲/▼ para seleccionar **ON** o **OFF**.
5. Presione el botón **VOLUME** (◀) para salir.

Con la función de bloqueo activado, aparecerá **BLOQUEADO** en la pantalla, si cualquier botón del panel frontal del TV es presionado aunque este viendo el TV. Esta función se desactiva al desconectar el TV.

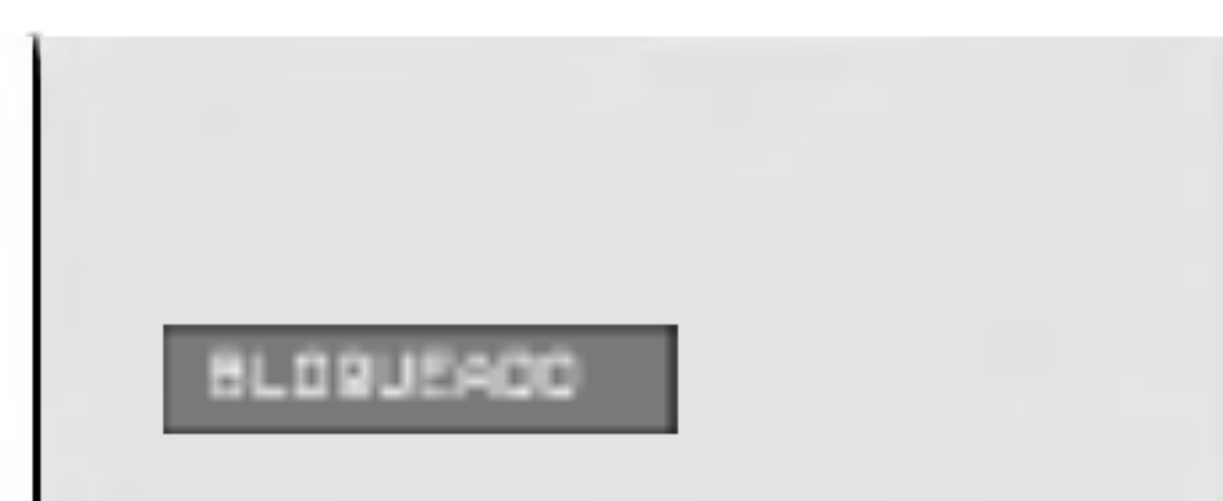
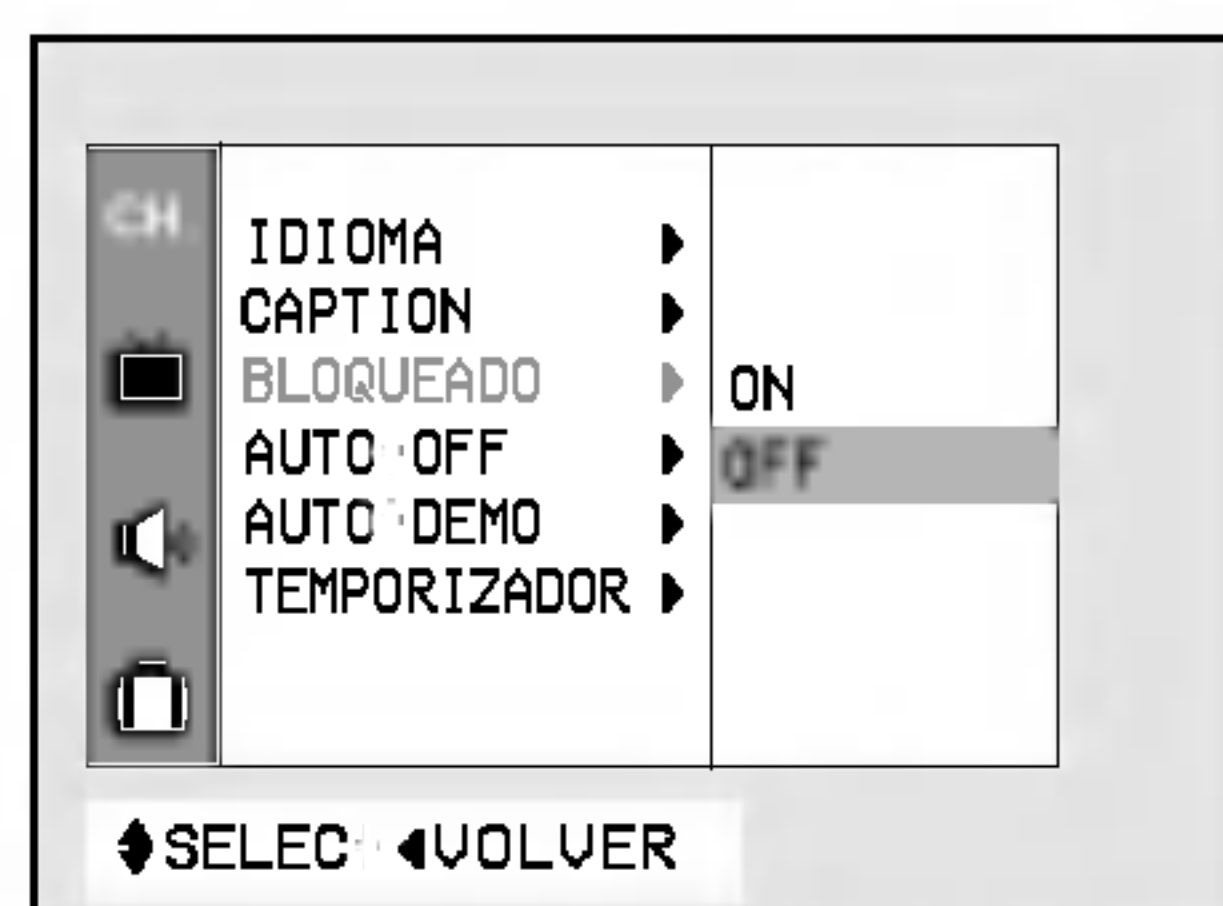
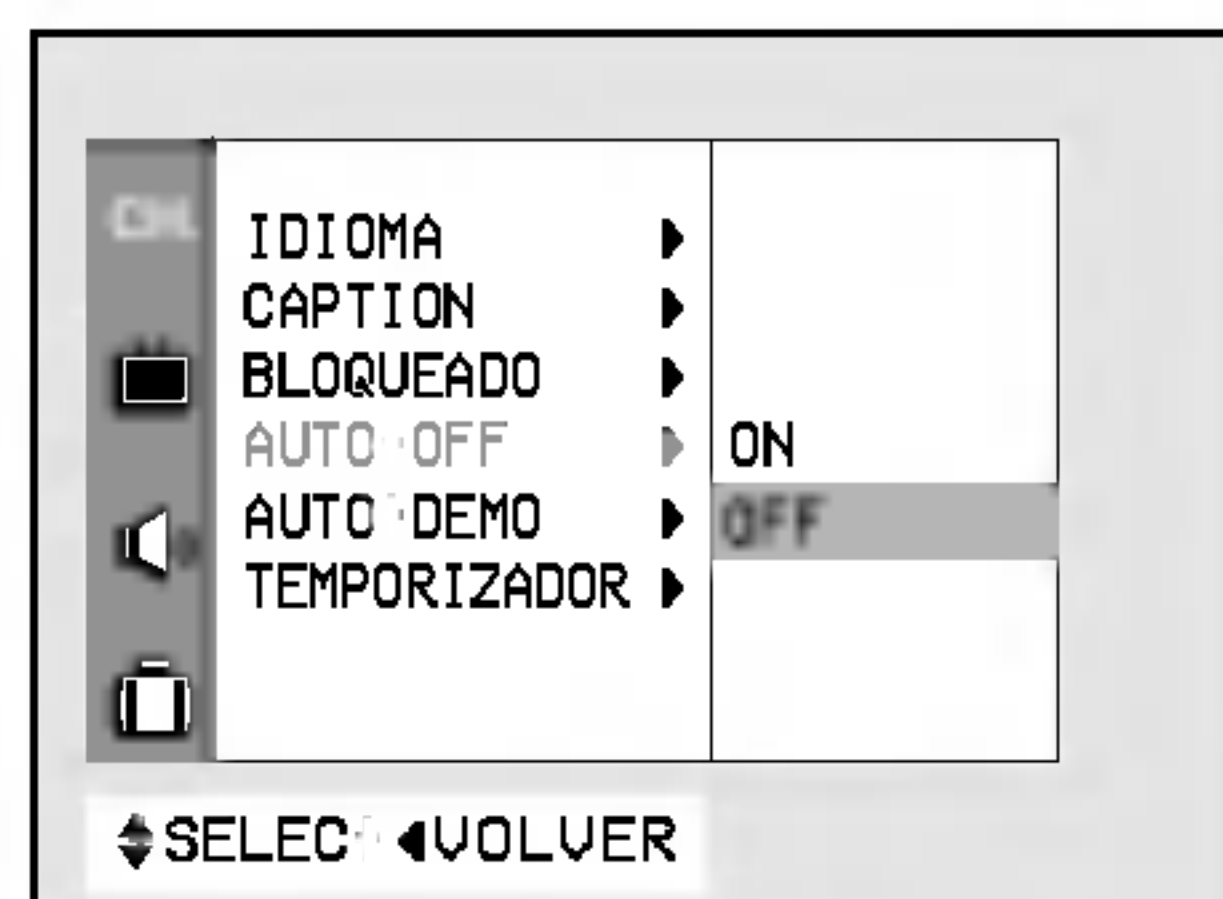

Ajuste de Sintonía Fina

Esta función es para ajustar la imagen a la condición estable cuando la imagen es pobre, por ejemplo, las rayas horizontales, imagen distorsionada o sin color durante la transmisión.

1. Presione el botón **MENU** y luego ▲ / ▼ hasta que el menú aparezca como se muestra a la derecha.
2. Presione el botón ► y luego ▲/▼ para seleccionar **SINT. FINA**.
3. Presione el botón ► para entrar el modo de sintonía **SINT. FINA**.
4. Presione el botón ◀ / ▶ para sintonizar la imagen a la condición deseada.
5. Presione el botón **ENTER** (■) para memorizar.

Notas :

- Para liberar el ajuste de sintonía fina memorizado, programe nuevamente el canal mediante la PROGRAM AUTO o PROGRAM MANUAL.
- Cuando se memoriza el ajuste de sintonía fina, el color del número y Stereo/SAP del canal cambia a amarillo.

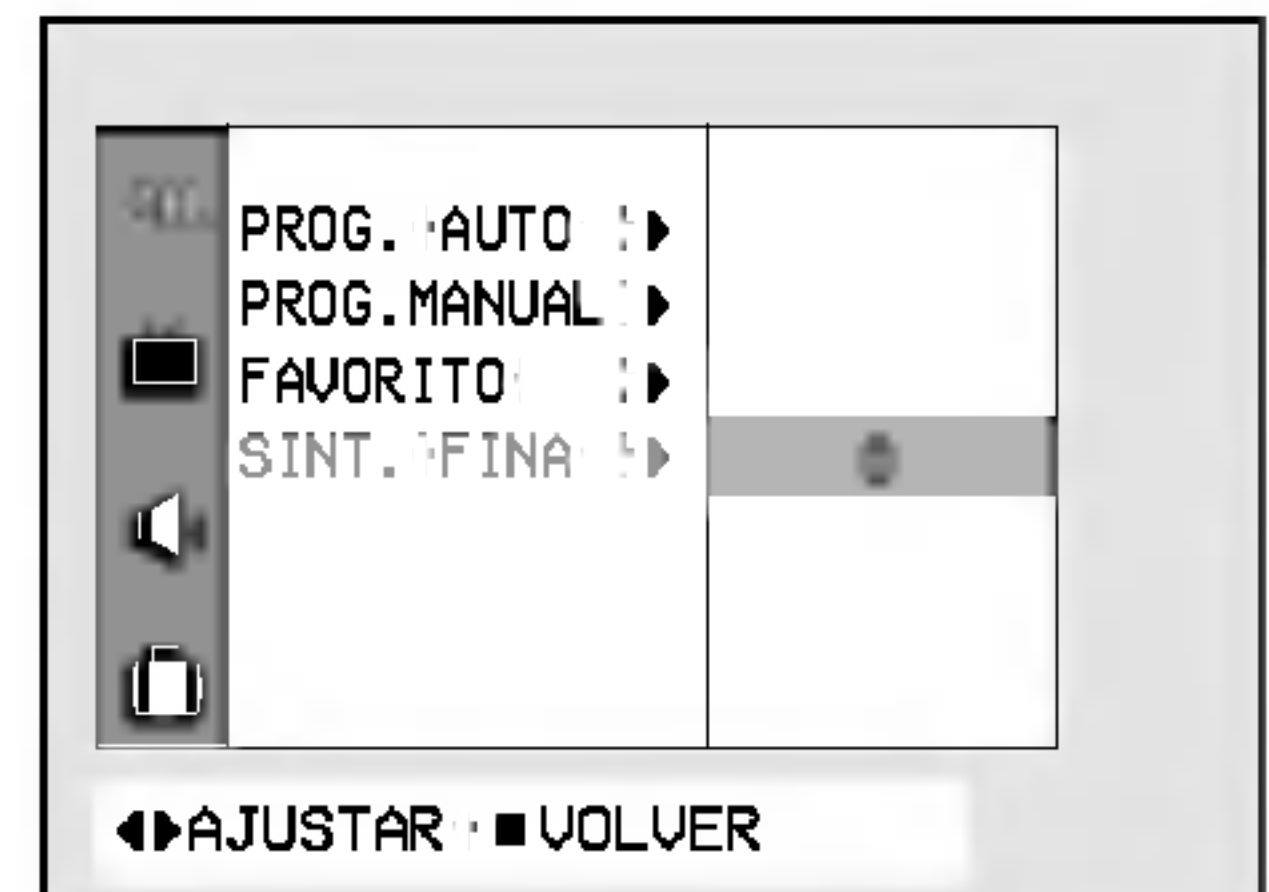

Memorización de los canales favoritos

La memorización de los canales favoritos es una característica conveniente que le permite explorar rápidamente hasta 5 canales de su elección sin que tenga que esperar que el TV explore los que están en medio.

1. Presione el botón **MENU** y luego ▲ / ▼ hasta que el menú aparezca como se muestra a la derecha.
2. Presione el botón ► y luego ▲/▼ para seleccionar **FAVORITO**.
3. Presione el botón ► para entrar al modo **FAVORITO**.
4. Presione el botón ▲/▼ para seleccionar los canales favoritos.
5. Presione el botón ◀ / ▶ para seleccionar el número del canal deseado.
6. Repita los pasos del 4 al 5.
7. Presione el botón **ENTER** (■) para salir.

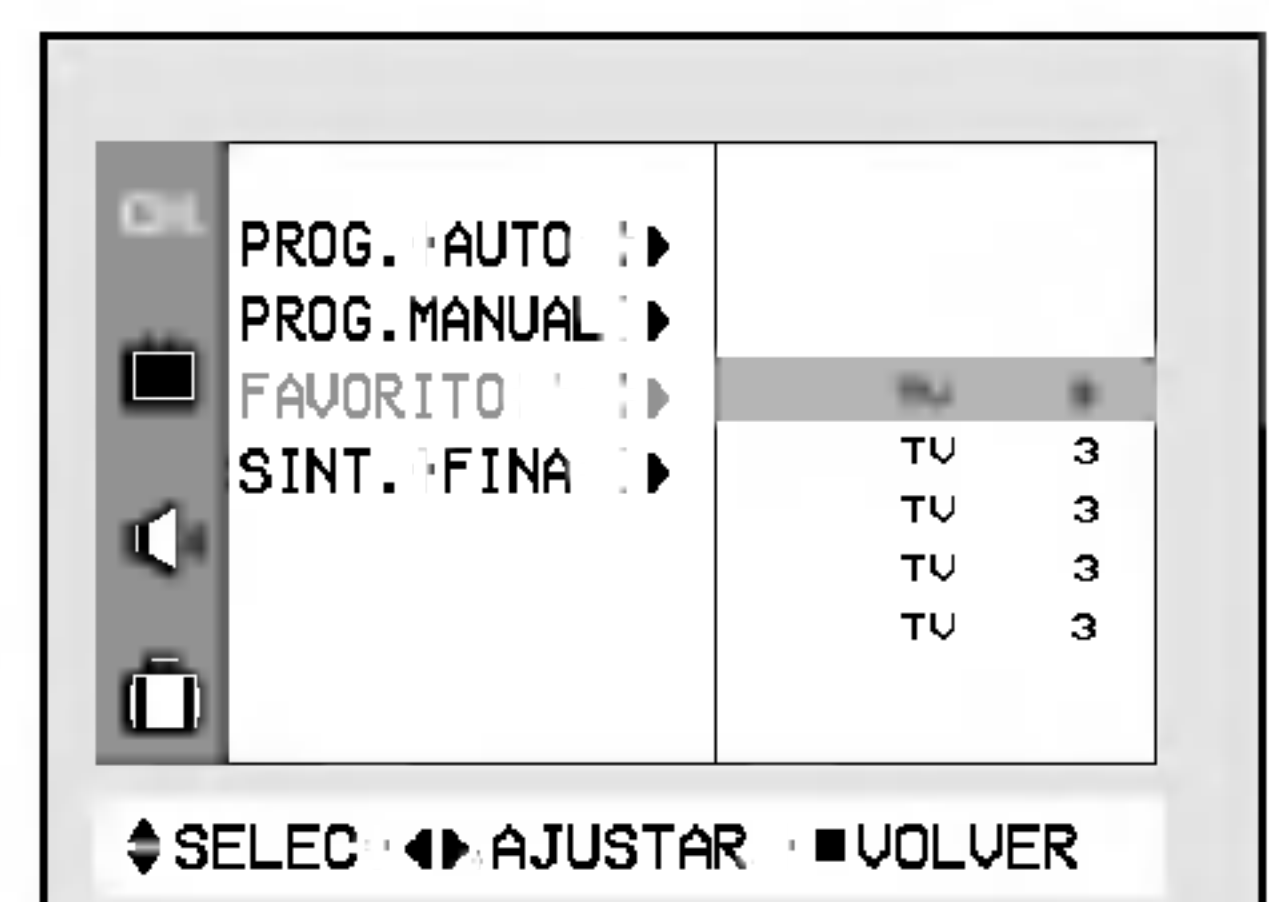

Para seleccionar el canal favorito, presione repetidamente el botón de **FCR**. (Revisión de Canal Favorito) Los cinco canales programados aparecen en la pantalla uno por uno.

Demostración automática

La demostración automática le permite revisar todos los menús programados en el televisor.

1. Presione el botón **MENU** y luego ▲/▼ hasta que el menú aparezca como se muestra a la derecha.
2. Presione el botón ► y luego ▲/▼ para seleccionar **AUTO DEMO**.
3. Presione el botón ► para dar inicio a la demostración automática.

Cuando la demostración llega a la última exhibición, la misma comienza nuevamente desde el principio.

Para detener la demostración presione cualquier botón.



Imagen ancha / aumentada (algunos modelos)

Usted puede seleccionar el formato de imagen deseado (4:3, 16:9 or zoom).

- 4:3: Este es el formato de imagen normal 4 : 3 del TV.
- 16:9 : La pantalla 16:9 se verá tal cual, pero la pantalla 4:3 se ampliará hacia la izquierda y la derecha de forma que la pantalla 16:6 aparecerá completa.
- ZOOM : Este es el formato de pantalla de cine. La pantalla 4:3 se ampliará hacia arriba/abajo y hacia la derecha/izquierda de forma que la pantalla 16:9 aparecerá completa. La parte superior e inferior de la imagen pueden perderse.

1. Presione el botón **WIDE/ZOOM** para seleccionar el formato de imagen deseado.

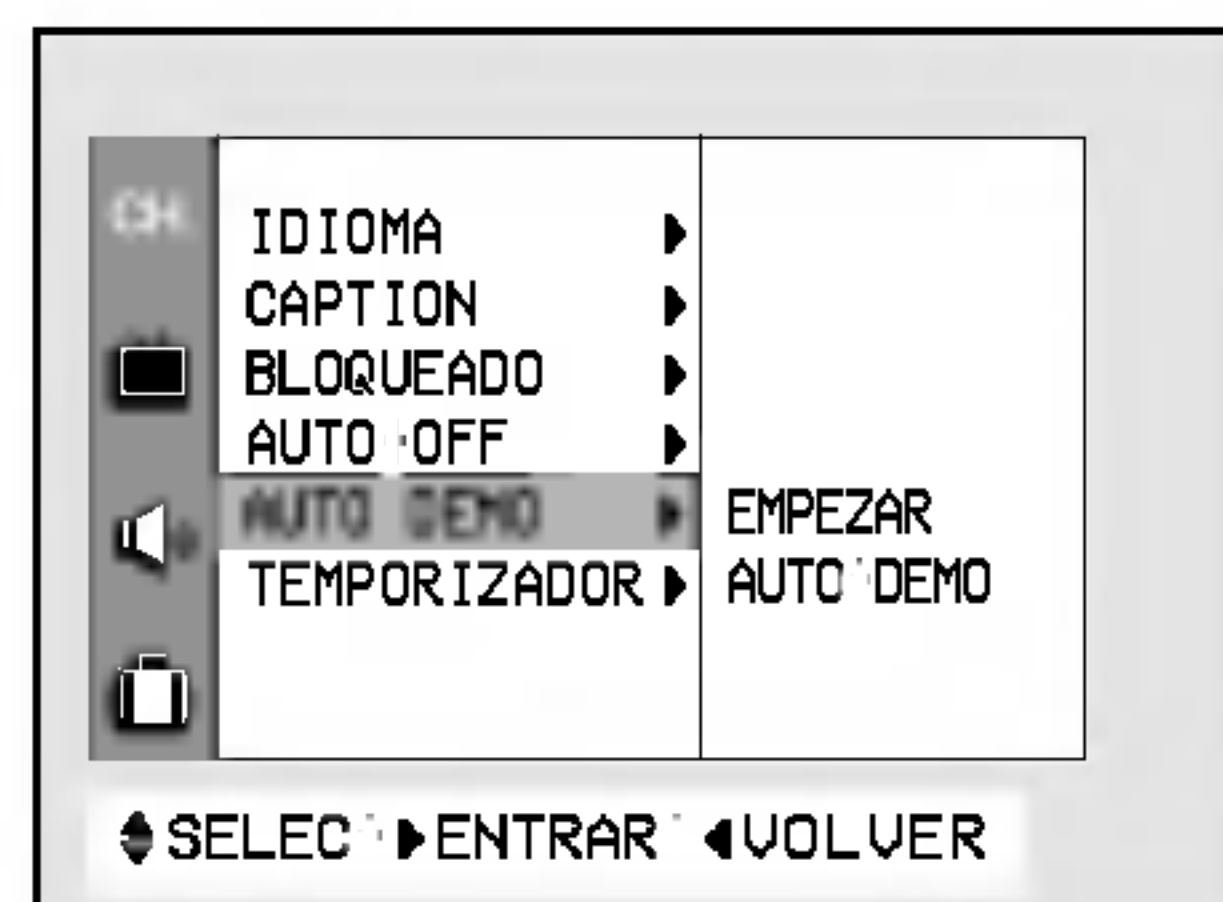
Disfrutando de la función OJO (algunos modelos)

El televisor ajustará automáticamente la imagen de acuerdo a las condiciones de iluminación circundante cuando está **SETTING EYE**.

1. Presione el botón **EYE** en el control remoto.
La pantalla **AJUSTANDO OJO** aparecerá y la imagen será ajustada.
2. Presione el botón **EYE** nuevamente para activar la función de OJO

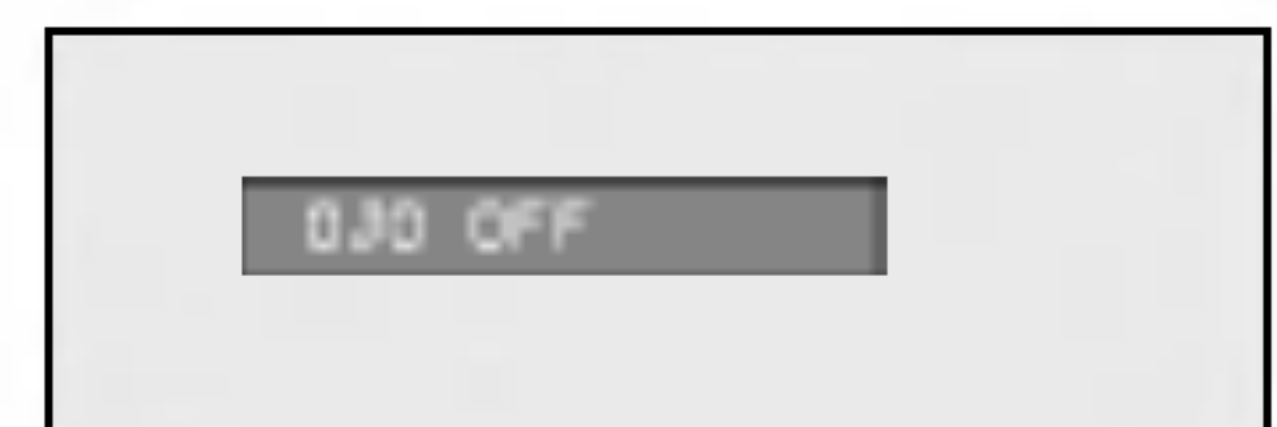

Control automático de la imagen (algunos modelos)

Puede seleccionar la imagen programada de fábrica como prefiera.

Utilizando el botón APC

1. Presione el botón **APC**.
2. Presione el botón ◀ / ▶ o **APC** para seleccionar **OJO MAGIC**, **NITIDA**, **OPTIMA**, **SUAVE** o **USUARIO**.
3. Presione el botón **ENTER** (■) para memorizar.



Ajuste de la imagen

Esta es la función para ajustar manualmente la imagen a los niveles deseados (**CONTRASTE**, **BRILLO**, **COLOR**, **NITIDEZ**, **TINTE**) de la pantalla como usted quiera. Si la imagen que seleccionó no es satisfactoria, usted puede seleccionar el preajuste de fábrica. En el sistema de transmisión PAL M/N el ajuste para **TINTE** no aparecerá.

Utilizando el botón PICTURE

1. Presione el botón **PICTURE**.
2. Presione el botón ▲ / ▼ o el botón **PICTURE** para seleccionar **CONTRASTE**, **BRILLO**, **COLOR**, **NITIDEZ** o **TINTE**.
3. Presione el botón ◀ / ▶ para ajustar el nivel.
4. Presione el botón **ENTER** (■) para salir.



Utilizando el botón MENU

1. Presione el botón **MENU** y luego ▲ / ▼ hasta que el menú aparezca como se muestra a la derecha.
2. Presione el botón ▶ y luego ▲ / ▼ para seleccionar el modo de imagen deseado.
3. Presione el botón ▶.
4. Presione el botón ◀ / ▶ para ajustar el nivel.
El nivel de la imagen mostrada es ajustado.
5. Presione el botón **ENTER** (■) para salir.

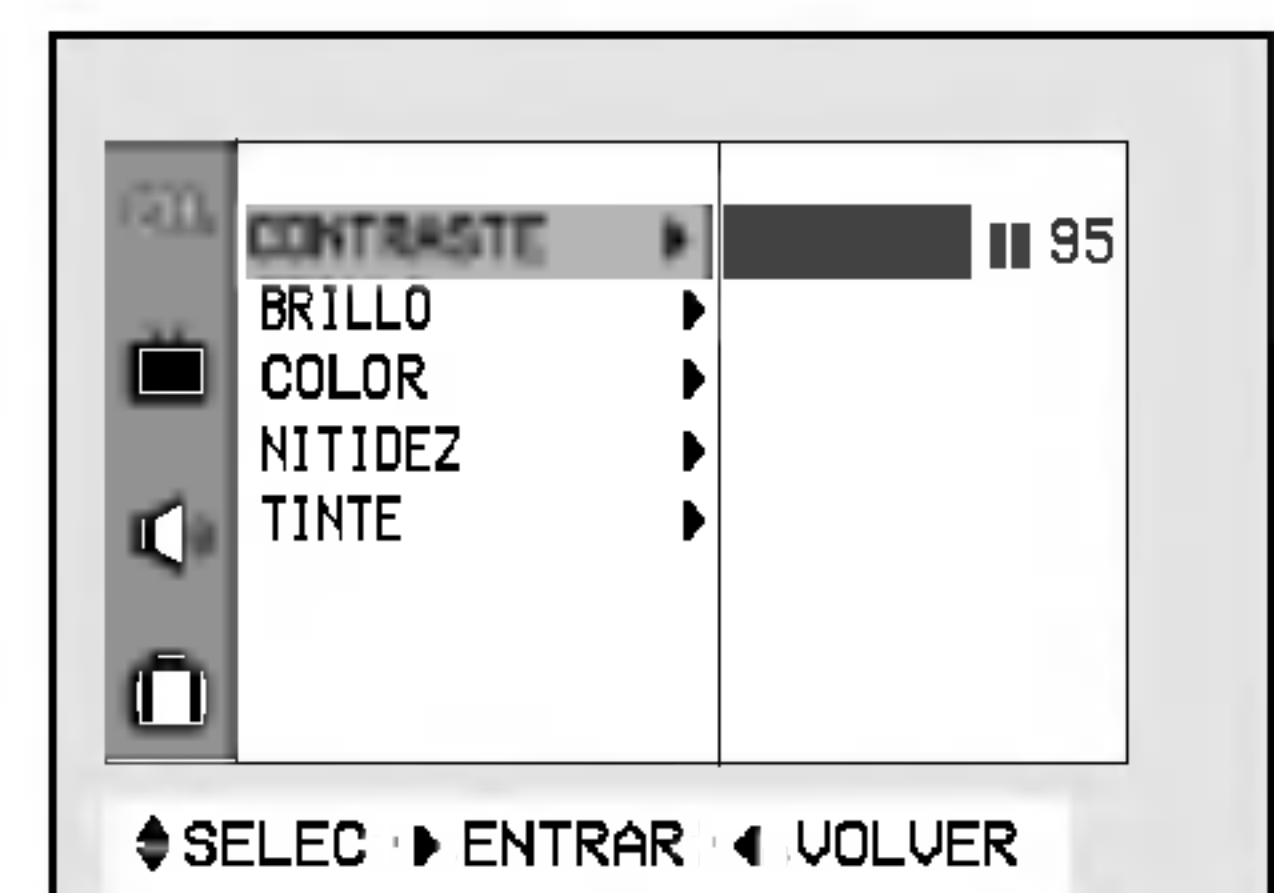

Turbo imagen (algunos modelos)

Cuando se activa esta función, la imagen se verá más clara y brillante que la imagen normal. Por consiguiente, puede disfrutar de una Turboimagen mucho mejor que la imagen normal.

Pulsando repetidamente el botón **TURBO PICTURE** se activa o desactiva esta función.

Nota: Si usted activa la función de Eye o de APC cuando la función de Turboimagen está encendida, la función de Turboimagen será apagada automáticamente.

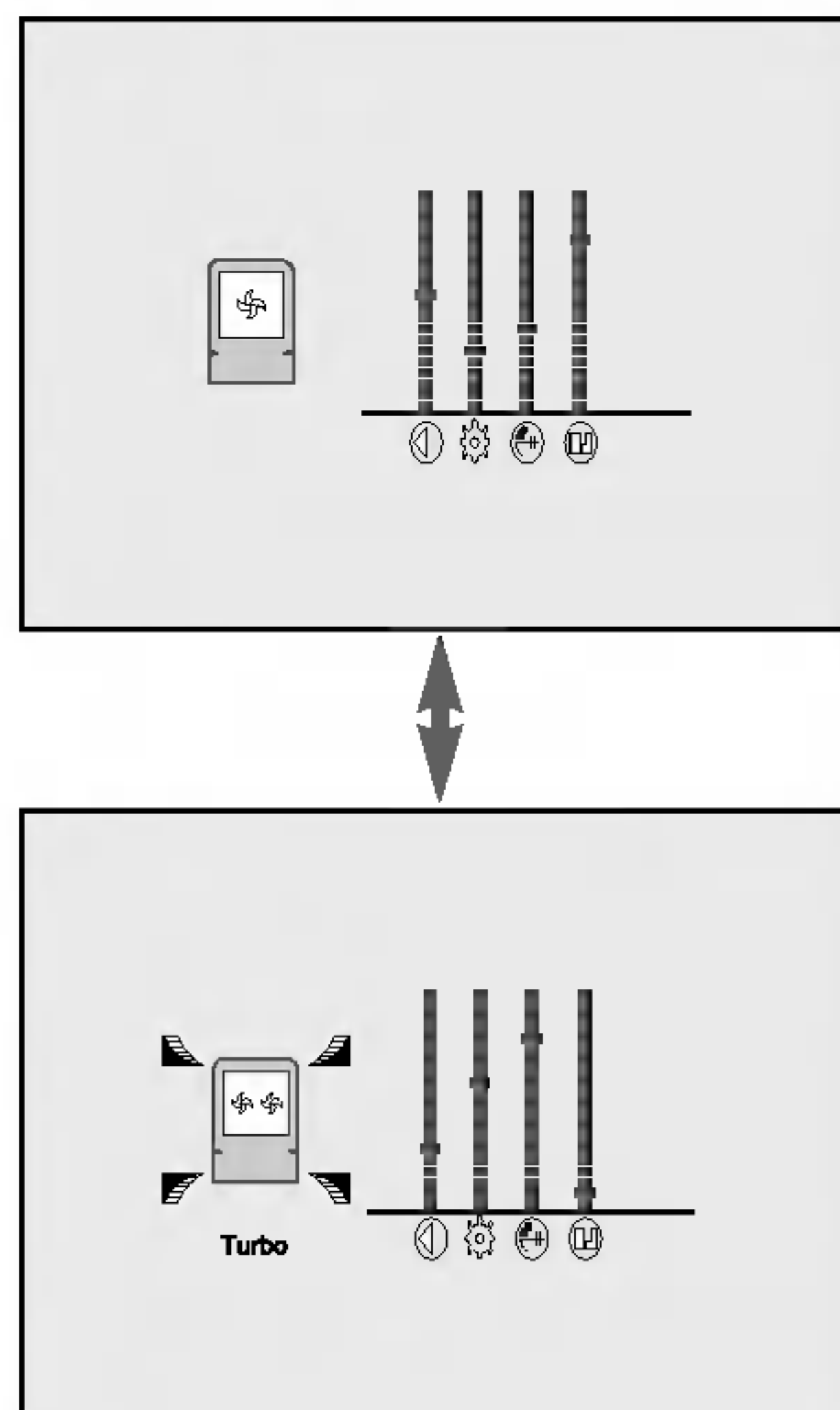

Disfrute de la transmisión ESTEREO / SAP (algunos modelos)

En los modelos ESTEREO, su TV puede recibir programas MTS estéreo y SAP que acompañen la programación, como sistemas que transmitirán una señal de audio adicional de igual calidad que la original. La función MTS no opera en el modo de Video.

Utilizando el botón MTS (algunos modelos)

1. Presione el botón **MTS** para seleccionar el modo **MTS** deseado.
Cada vez que presione este botón o ◀/▶, **MONO, ESTEREO**, o **SAP** aparecerán.
2. Presione el botón **ENTER** (■) para salir.

Utilizando el botón MENU

1. Presione el botón **MENU** y luego ▲/▼ hasta que el menú aparezca como se muestra a la derecha.
2. Presione el botón ▶ y luego ▲/▼ para seleccionar **MTS**.
3. Presione el botón ▶ para entrar al modo **MTS**.
4. Presione el botón ▲/▼ para seleccionar **MONO, ESTEREO** o **SAP**.
5. Presione el botón **VOLUME** (◀) para salir.

- Notas:**
- Estéreo o SAP pueden ser reproducidas solamente cuando la estación de TV transmita esta señal aunque usted haya seleccionado **ESTEREO** o **SAP**.
 - El sonido mono es reproducido automáticamente en caso de transmisión mono aún cuando **ESTEREO** o **SAP** haya sido seleccionado.
 - Seleccione **MONO** si desea escuchar el sonido mono durante una transmisión estéreo / SAP.

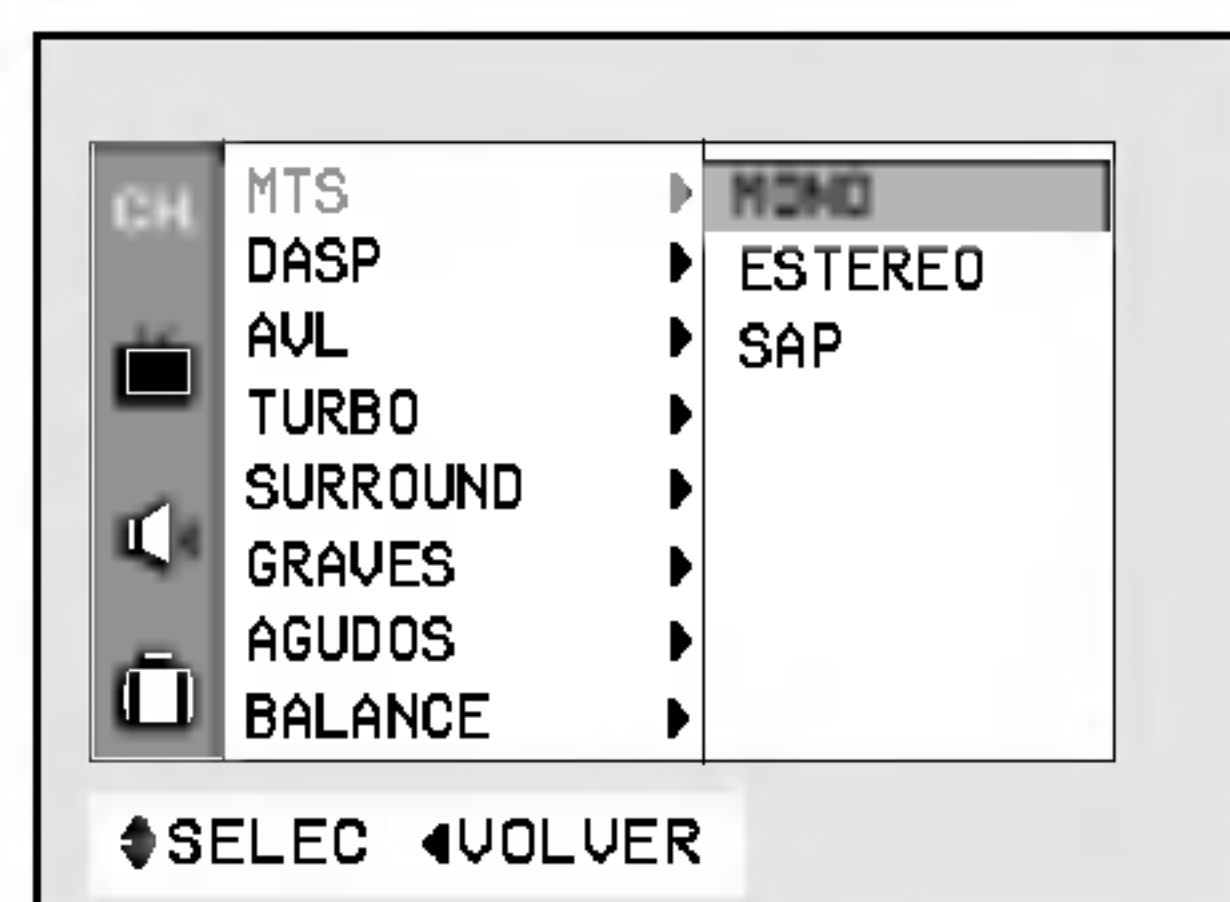
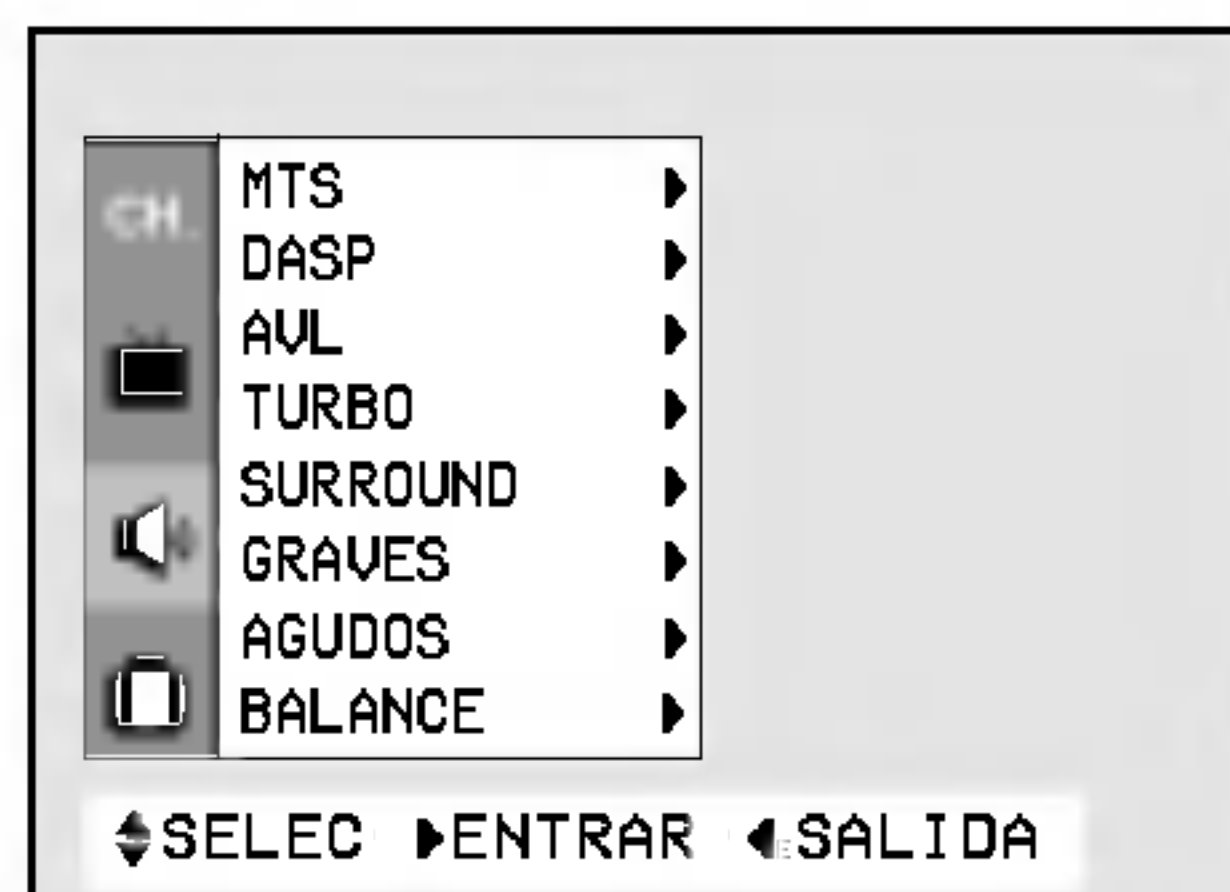

Control Automático de Sonido (algunos modelos)

Usted puede disfrutar de un magnífico sonido sin la necesidad de ajustes. Este TV automáticamente ajusta el sonido apropiado al tipo de programa que esta viendo.

Utilizando el botón MENU

1. Presione el botón **MENU** y luego ▲ / ▼ hasta que el menú aparezca como se muestra a la derecha.
2. Presione el botón ▶ y luego ▲/▼ para seleccionar **DASP**.
3. Presione el botón ▶ para entrar al modo **DASP**.
4. Presione el botón ▲ / ▼ para seleccionar **TURBO, NOTICIAS, PELICULAS, MUSICA** o **USUARIO**.
5. Presione el botón **VOLUME** (◀) para salir.

Nota: •En algunos modelos esta función también operará con el botón **TURBO SOUND**.

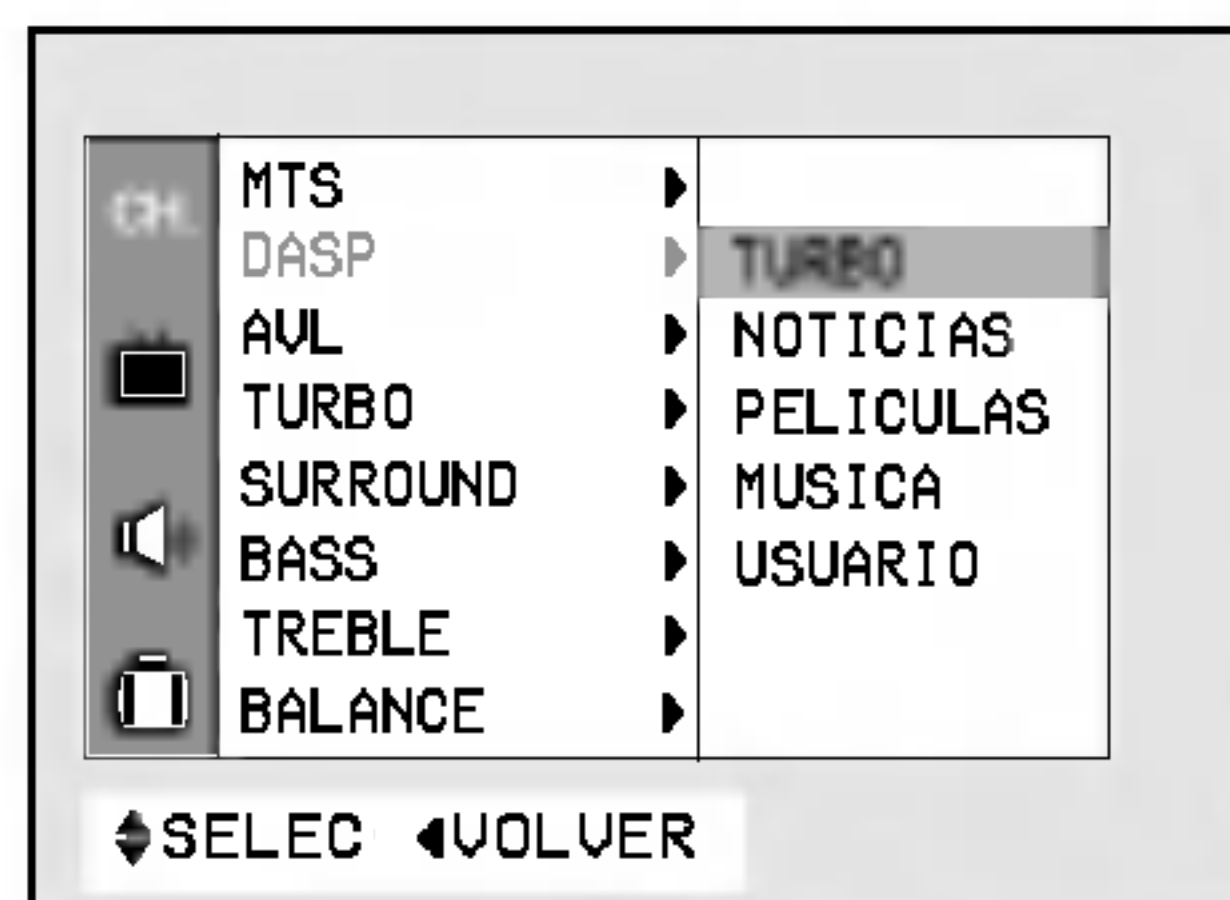

AVL (Auto Volume Leveler: Nivel Automatico de Volumen) (Algunos modelos)

El AVL automáticamente mantiene un nivel de volumen aunque usted cambie de canal.

Utilizando el botón MENU

1. Presione el botón **MENU** y luego ▲/▼ hasta que el menú aparezca como se muestra a la derecha.
2. Presione el botón ► y luego ▲/▼ para seleccionar **AVL**.
3. Presione el botón ► para entrar al modo **AVL**.
4. Presione el botón ▲/▼ para seleccionar **ON** o **OFF**.
5. Presione el botón **VOLUME** (◀) para salir.

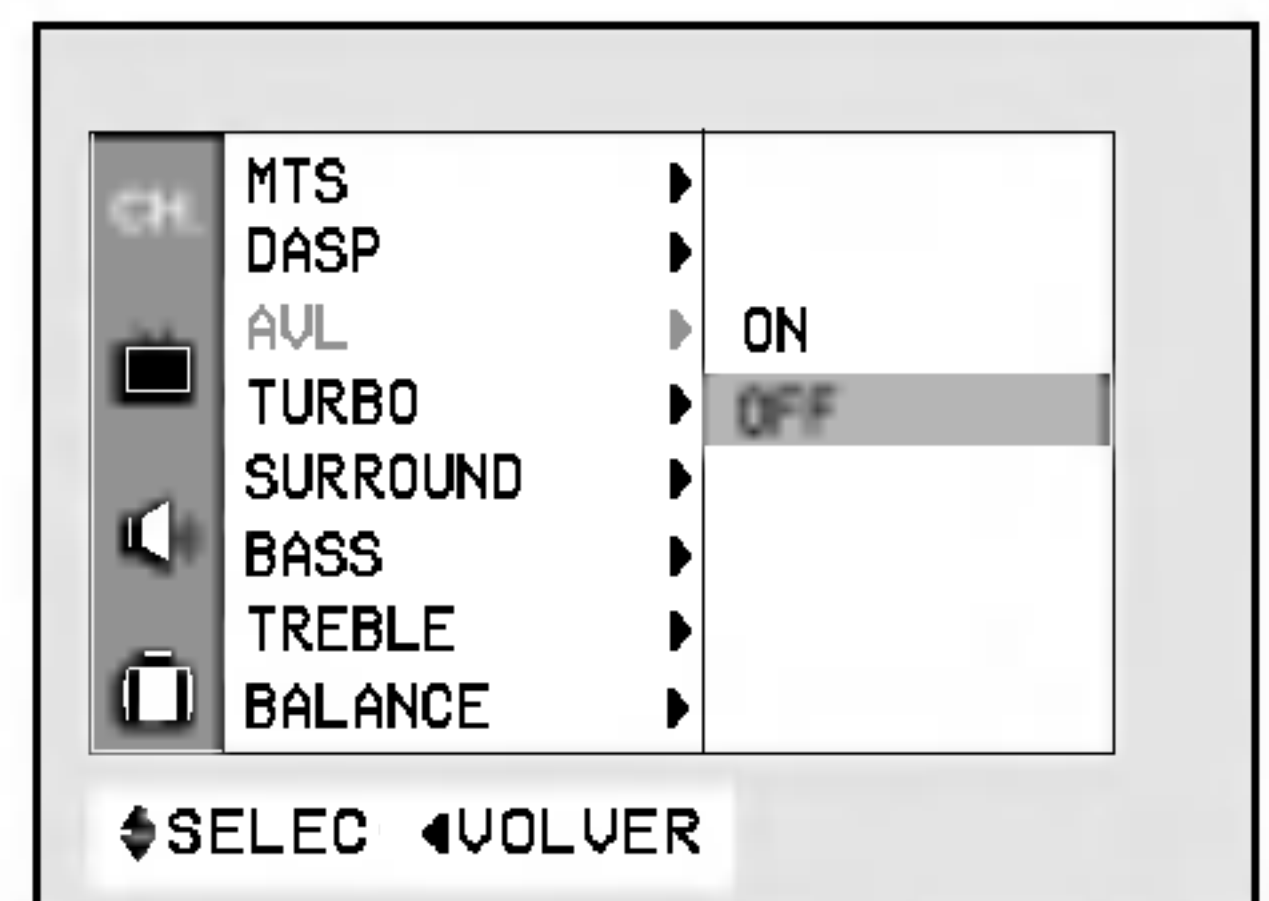
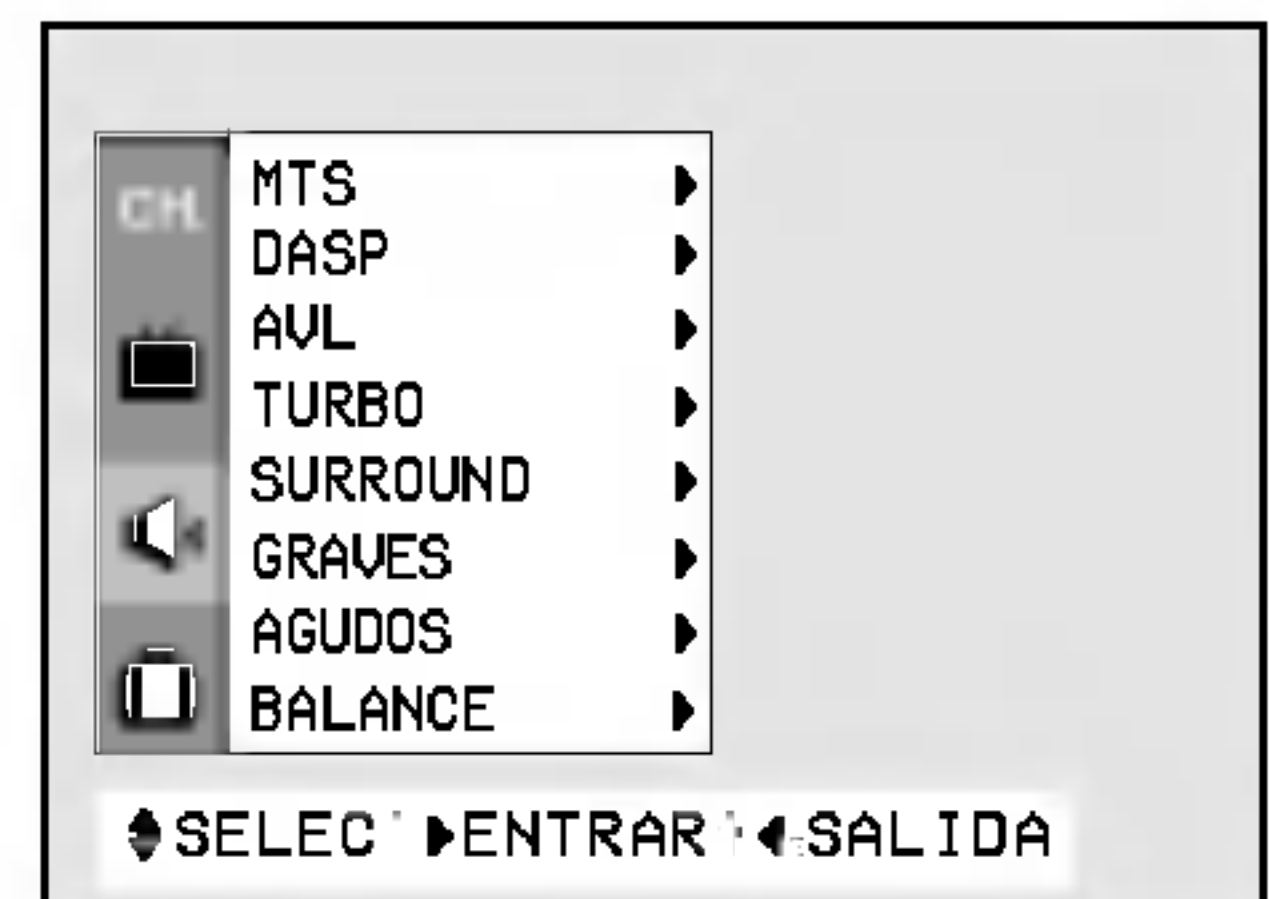

Turbo Sonido (Algunos modelos)

Cuando se activa esta función, el sonido resultará más acentuado y amplificado que el normal.

Utilizando el botón TURBO SOUND

Esta función recrea el sonido como en una sala de conciertos. Presione el botón **TURBO SOUND** para seleccionar el modo. Cada vez que presione este botón, el modo **ON/OFF** aparecerá alternativamente en la pantalla.

Utilizando el botón MENU

1. Presione el botón **MENU** y luego ▲/▼ hasta que el menú aparezca como se muestra a la derecha.
2. Presione el botón ► y luego ▲/▼ para seleccionar **TURBO**.
3. Presione el botón ► para entrar al modo **TURBO**.
4. Presione el botón ▲/▼ para seleccionar **ON** o **OFF**.
5. Presione el botón **VOLUME** (◀) para salir.

Nota: En algunos modelos el botón "TURBO SOUND" activa la función "DASP". Usted podrá seleccionar: TURBO, NOTICIAS, PELICULAS, MUSICA o USUARIO. Vea la pag. 19.

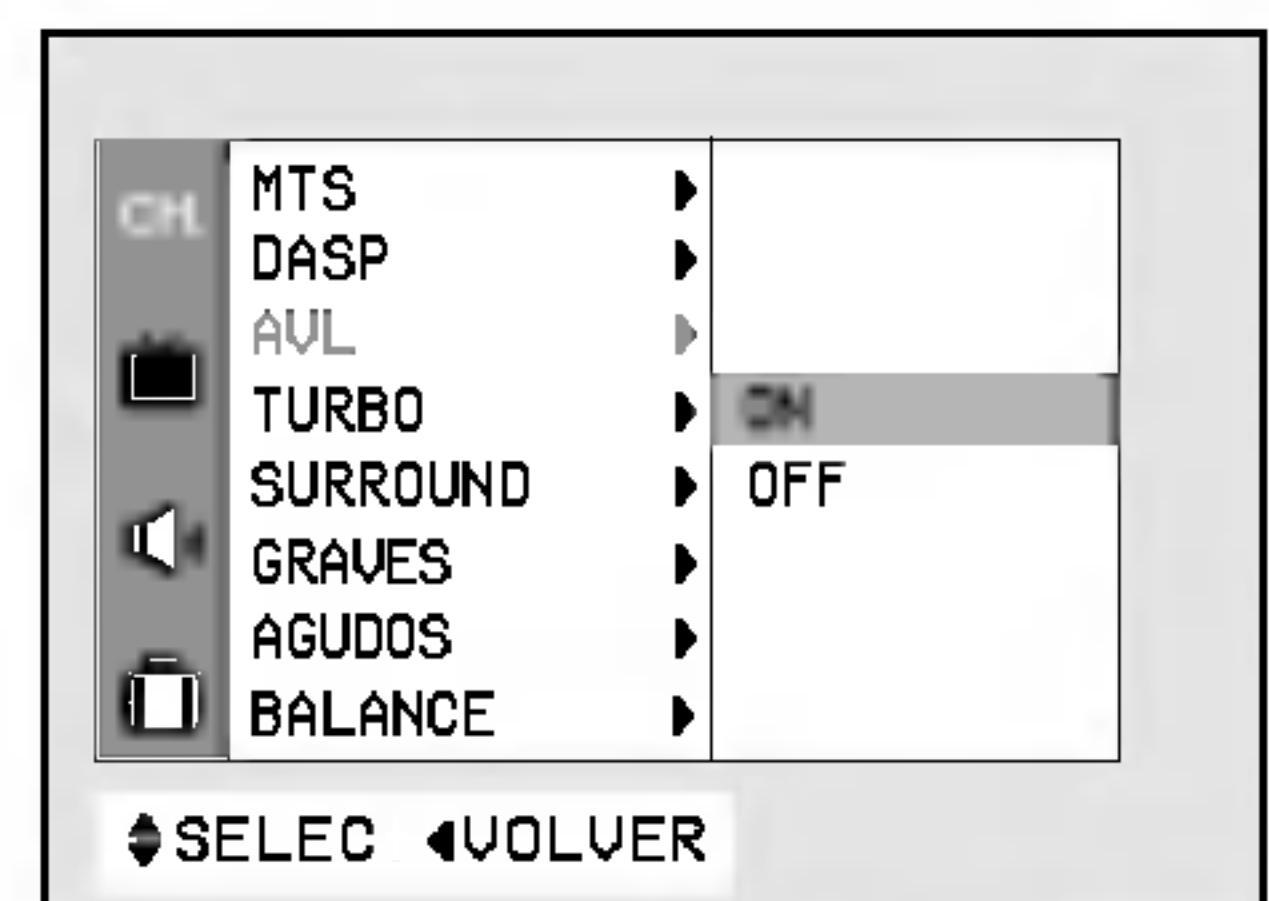
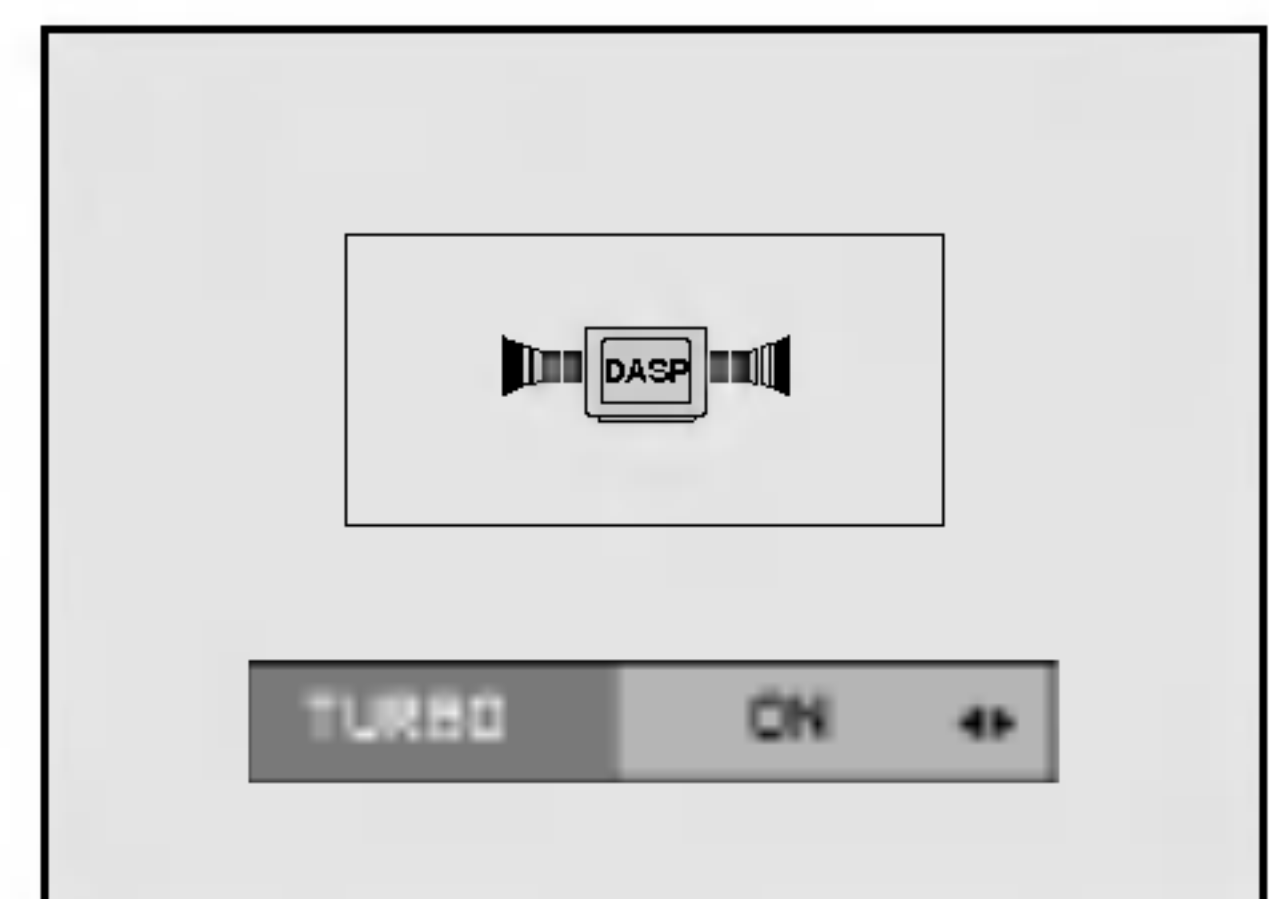

SURROUND (Algunos modelos)

Este modo es apropiado para programas de música o shows. El efecto es el de un sonido envolvente como el de una sala de conciertos.

Utilizando el botón 3D SURROUND

Esta función recrea el sonido como en una sala de conciertos. Presione el botón **3D SURROUND** para seleccionar el modo. Cada vez que presione este botón, el modo **ON/OFF** aparecerá alternativamente en la pantalla.

Utilizando el botón

1. Presione el botón **MENU** y luego **▲/▼** hasta que el menú aparezca como se muestra a la derecha.
2. Presione el botón **▶** y luego **▲/▼** para seleccionar **SURROUND**.
3. Presione el botón **▶** para entrar al modo **SURROUND**.
4. Presione el botón **▲/▼** para seleccionar **ON** o **OFF**.
5. Presione el botón **VOLUME (◀)** para salir.

Ajustando los GRAVES (Algunos modelos)

Esta característica incrementa o atenúa los sonidos graves.

1. Presione el botón **MENU** y luego **▲/▼** hasta que el menú aparezca como se muestra a la derecha.
2. Presione el botón **▶** y luego **▲/▼** para seleccionar **GRAVES**.
3. Presione el botón **▶** para entrar al modo **GRAVES**.
4. Presione el botón **◀/▶** para ajustar el nivel.
5. Presione el botón **ENTER (■)** para salir.

Ajustando los AGUDOS (Algunos modelos)

Esta característica incrementa o atenúa los sonidos agudos.

1. Presione el botón **MENU** y luego **▲/▼** hasta que el menú aparezca como se muestra a la derecha.
2. Presione el botón **▶** y luego **▲/▼** para seleccionar **AGUDOS**.
3. Presione el botón **▶** para entrar al modo **AGUDOS**.
4. Presione el botón **◀/▶** para ajustar el nivel.
5. Presione el botón **ENTER (■)** para salir.

Ajustando el BALANCE (Algunos modelos)

1. Presione el botón **MENU** y luego **▲/▼** hasta que el menú aparezca como se muestra a la derecha.
2. Presione el botón **▶** y luego **▲/▼** para seleccionar **BALANCE**.
3. Presione el botón **▶** para entrar al modo **BALANCE**.
4. Presione el botón **◀/▶** para ajustar balance del nivel.
5. Presione el botón **ENTER (■)** para salir.

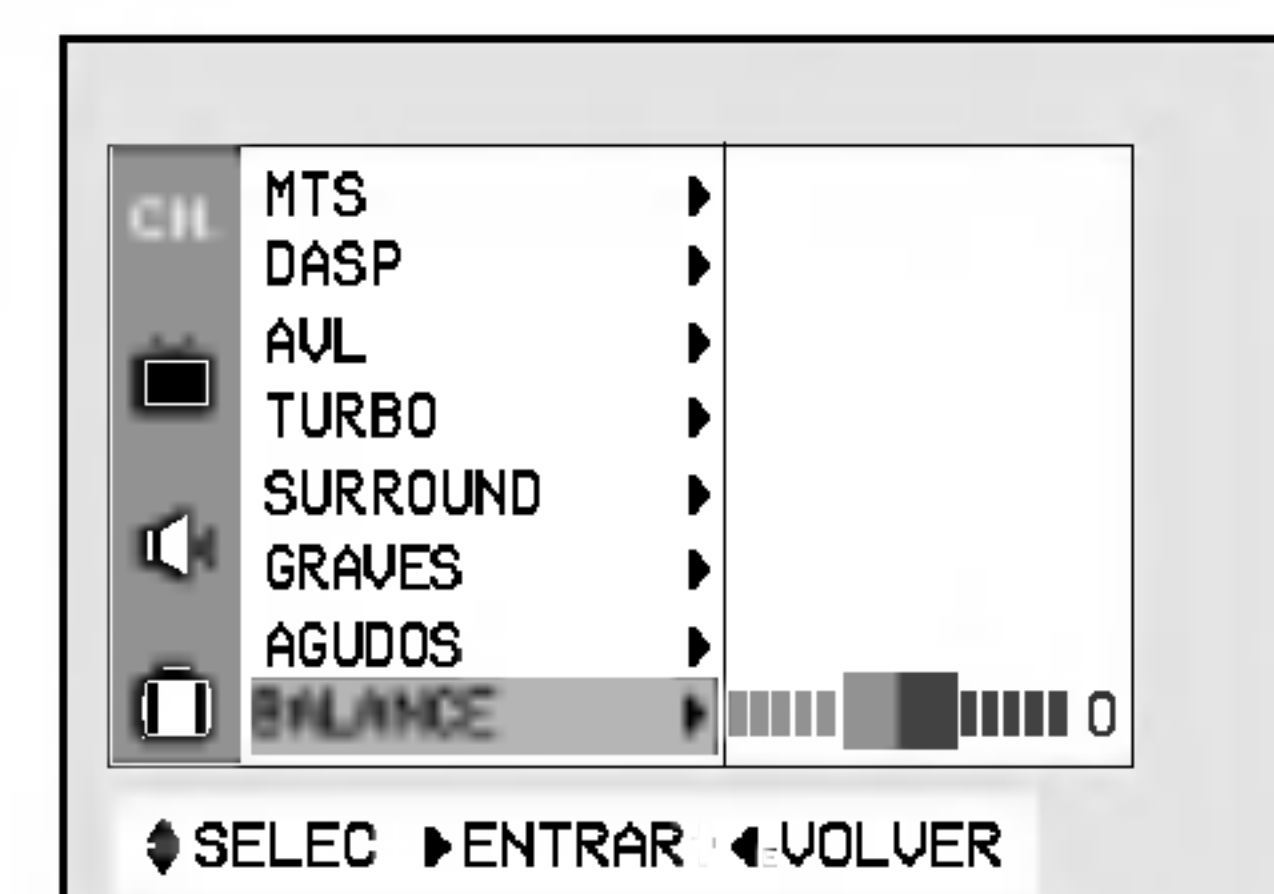
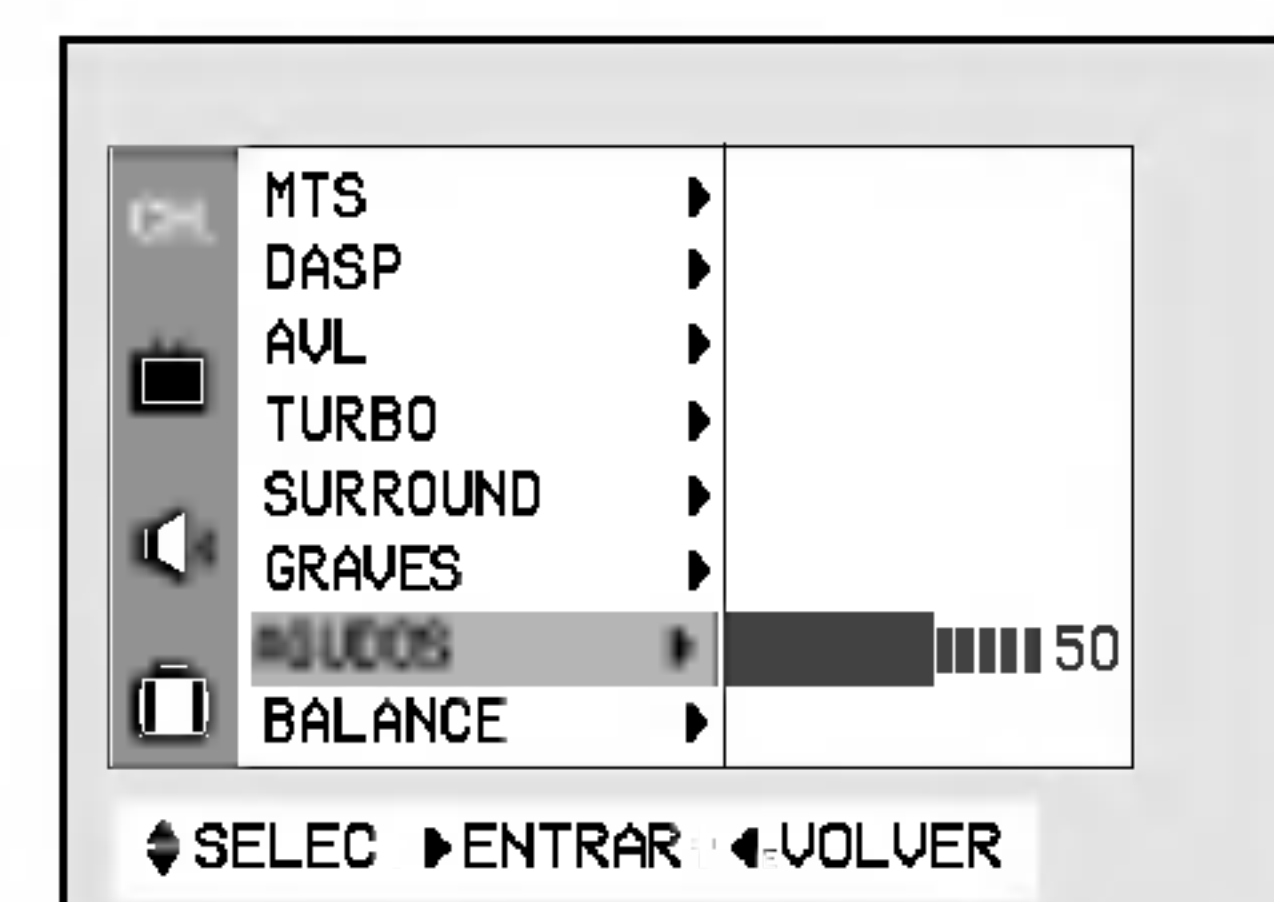
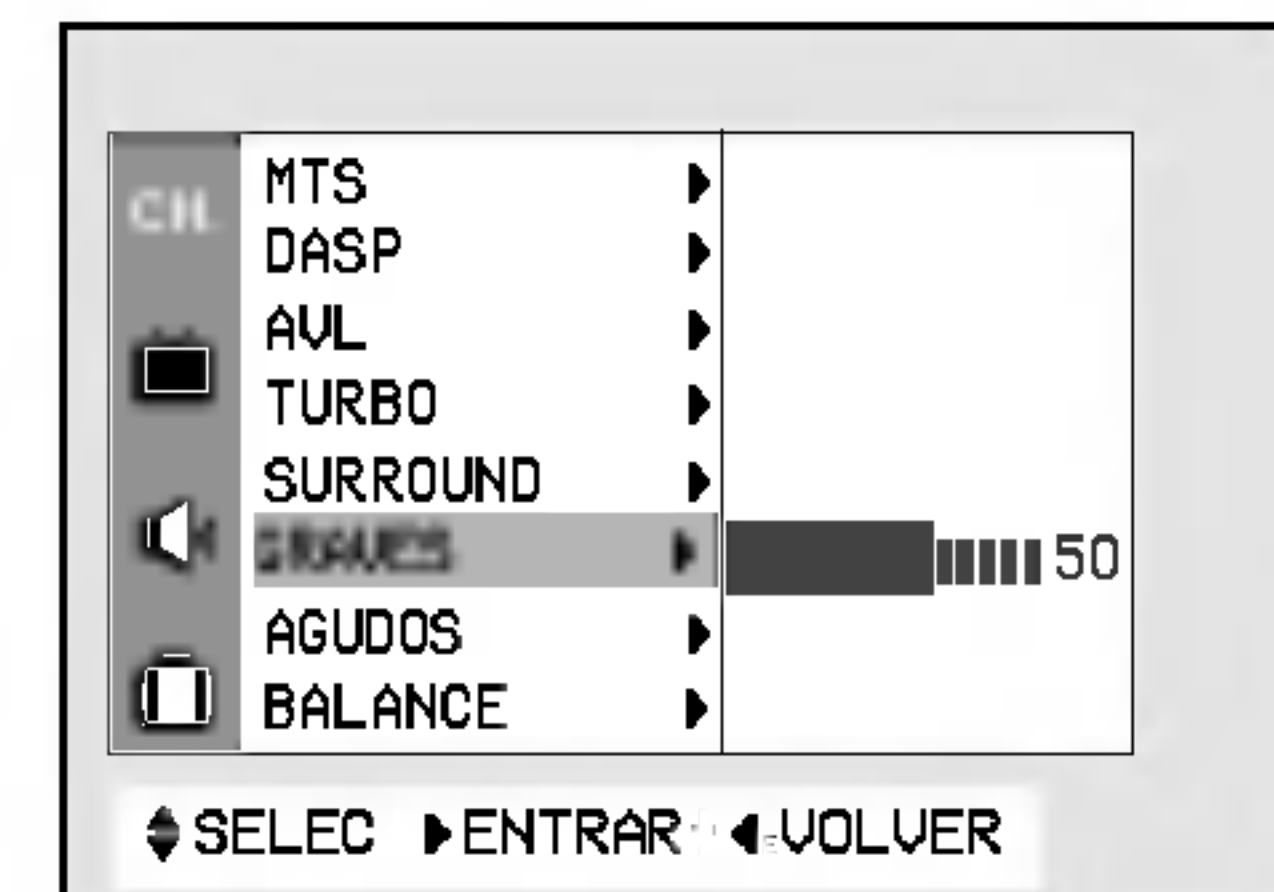
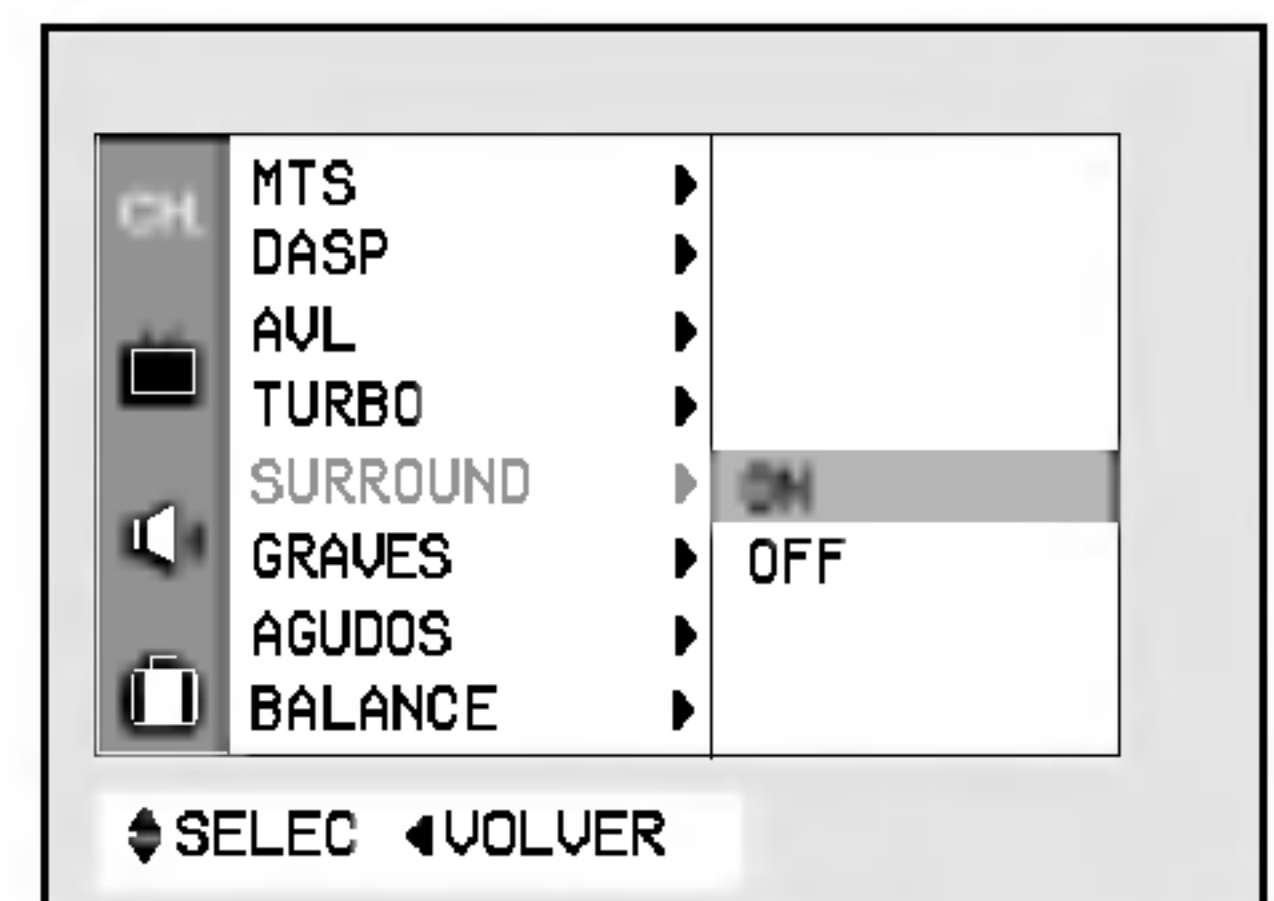
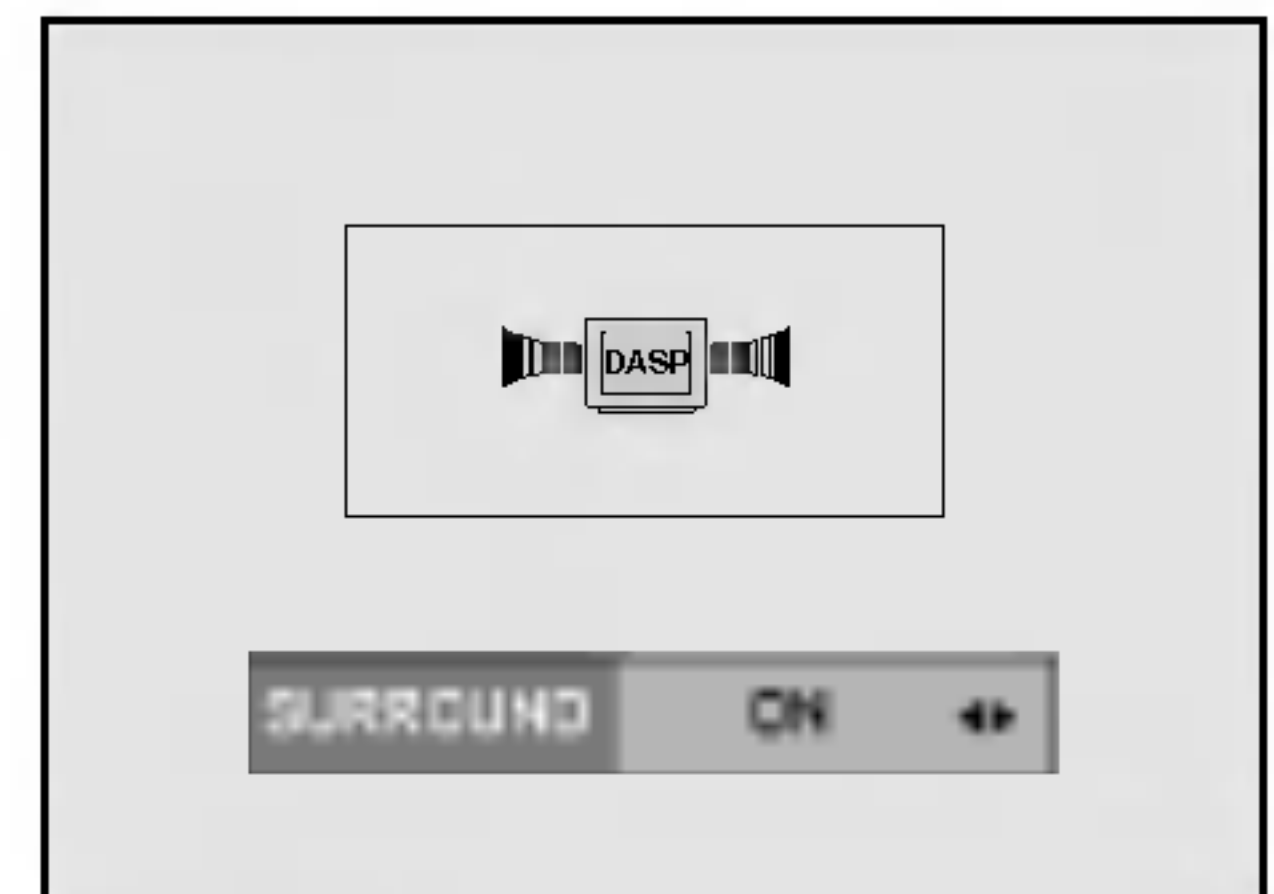

FUNCION DE SUBTITULAJE (Algunos modelos)

El subtítulo es un proceso que convierte la porción de audio de un programa de televisión en palabras escritas, las cuales aparecen en la pantalla del televisor en una forma similar a los subtítulos. El subtítulo permite al televidente leer el diálogo y narración de los programas de televisión.

Uso de subtítulo

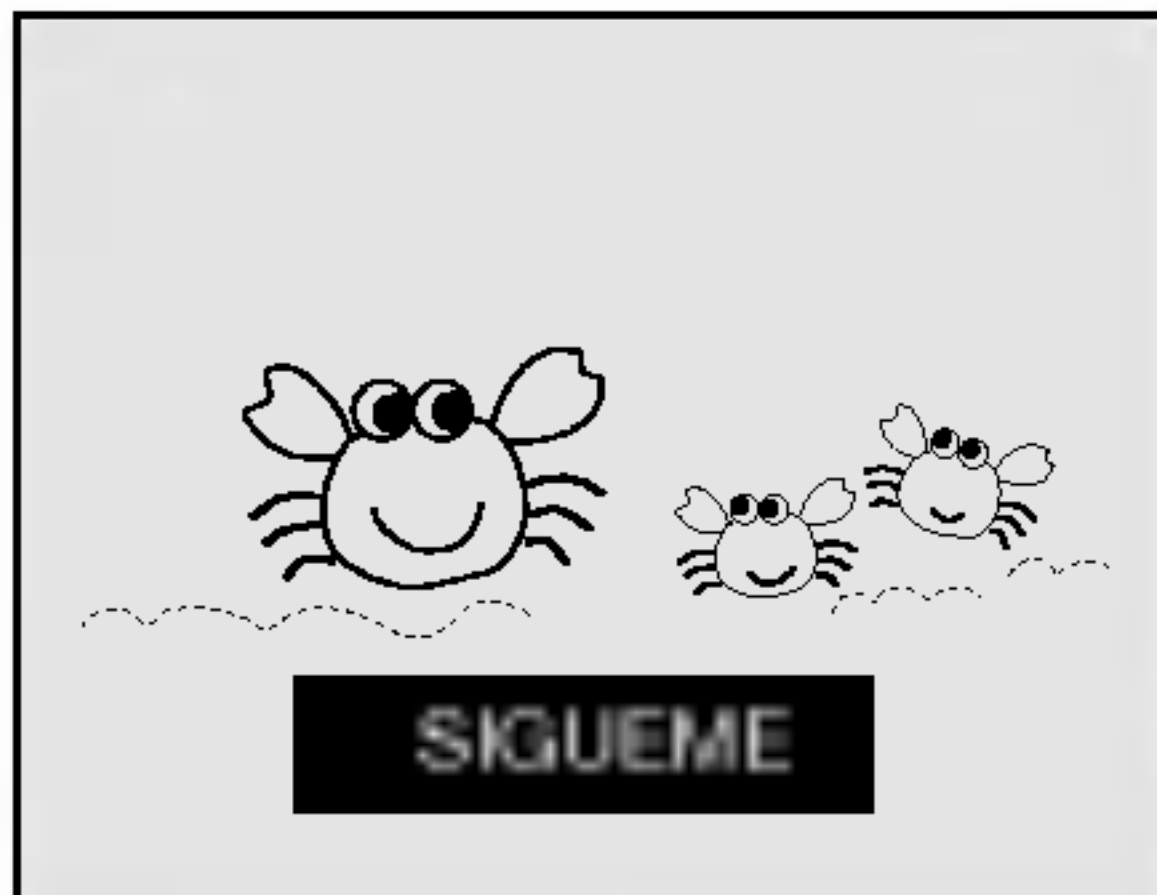

Las leyendas son los subtítulos del diálogo y narración de los programas de televisión. Para programas pregrabados, el diálogo del programa puede prepararse anticipadamente con subtítulos. Es posible subtítulo un programa en vivo usando un proceso llamado "subtítulo de tiempo real", el cual crea subtítulos instantáneamente. El subtítulo de tiempo real es normalmente efectuado por reporteros profesionales que usan un sistema de taquigrafía a máquina y una computadora para traducir al inglés.

El subtítulo es un sistema efectivo para personas con incapacidad auditiva, y también puede ayudar en la enseñanza de idiomas.

- La imagen a la derecha muestra un subtítulo típico.

Consejos para el subtítulo

- No todas las transmisiones de TV incluyen señales de subtítulo.
- Algunas veces las estaciones de Televisión transmiten dos señales de subtítulo diferentes en el mismo canal. Seleccionando **MODO 1** o **MODO 2**, puede seleccionar cuál señal visualizar. **MODO 1** es la señal usual con los subtítulos, mientras que **MODO 2** puede mostrar la información de demostración o programación.
- El televisor puede no recibir señales de subtítulo en las situaciones siguientes:

1 Se enfrentan condiciones de recepción deficiente:



■ IGNICION:

La imagen puede vibrar, desviarse, llenarse de manchas negras o rayas horizontales. Usualmente causadas por interferencia de sistemas de ignición de automóviles, lámparas de neón, taladros eléctricos y otros aparatos eléctricos.



■ FANTASMAS:

Los fantasmas son causados cuando la señal del Televisor se separa y sigue dos trayectorias. Una es la trayectoria directa y la otra es reflejada desde edificios altos, montañas u otros objetos. Puede mejorar la recepción cambiando la dirección o posición de la antena.



■ NIEVE:

Si su receptor se localiza en una zona marginal en donde la señal es débil, su imagen puede ser estropeada por la aparición de puntos pequeños. Será necesario instalar una antena especial para mejorar la imagen.

2 Se reproduce una cinta de grabación vieja, en mal estado o copia pirata.

3 Las señales fuertes, aleatorias desde un carro o avión interfieren con la señal de TV.

4 La señal de la antena es débil.

5 El programa no se subtítulo cuando fue producido, transmitido o grabado.

Uso de función de texto

Los servicios de Texto proporcionan una extensa variedad de información sobre toda clase de temas (por ejemplo, listas de programas subtítulos, pronóstico de tiempo, tópicos del mercado de valores, noticias para personas con incapacidad auditiva ...) a través de la pantalla de televisión.

Pero no todas las estaciones ofrecen servicios de texto, aunque pudieran ofrecer subtítulaje.

Nota: En el caso de recibir una señal débil, un cuadro negro sin imagen puede aparecer y desaparecer en la pantalla, aún cuando la modalidad de texto se seleccione. Esta es una función normal en este caso.

Operación del subtítulaje

Utilizando el botón CAPTION (algunos modelos)

1. Presione el botón **CAPTION** para exhibir en pantalla el menú del modo **SUBTITULO**.
2. Presione el botón ◀/▶ o **CAPTION** para seleccionar **INACTIVO**, **MODO 1**, **MODO 2**, **TEXTO 1** o **TEXTO 2**.
3. Presione el botón **ENTER** (■) para salir.

Utilizando el botón MENU

1. Presione el botón **MENU** y luego ▲/▼ hasta que el menú aparezca como se muestra a la derecha.
2. Presione el botón ▶ y luego ▲/▼ para seleccionar **CAPTION**.
3. Presione el botón ▶ para entrar al modo **CAPTION**.
4. Presione el botón ▲/▼ para seleccionar **INACTIVO**, **MODO 1**, **MODO 2**, **TEXTO 1** o **TEXTO 2**.
5. Presione el botón **VOLUME** (◀) para salir.

Nota: El televisor está programado para recordar cuál fue la última modalidad que se fijó, aún cuando haya apagado el televisor.

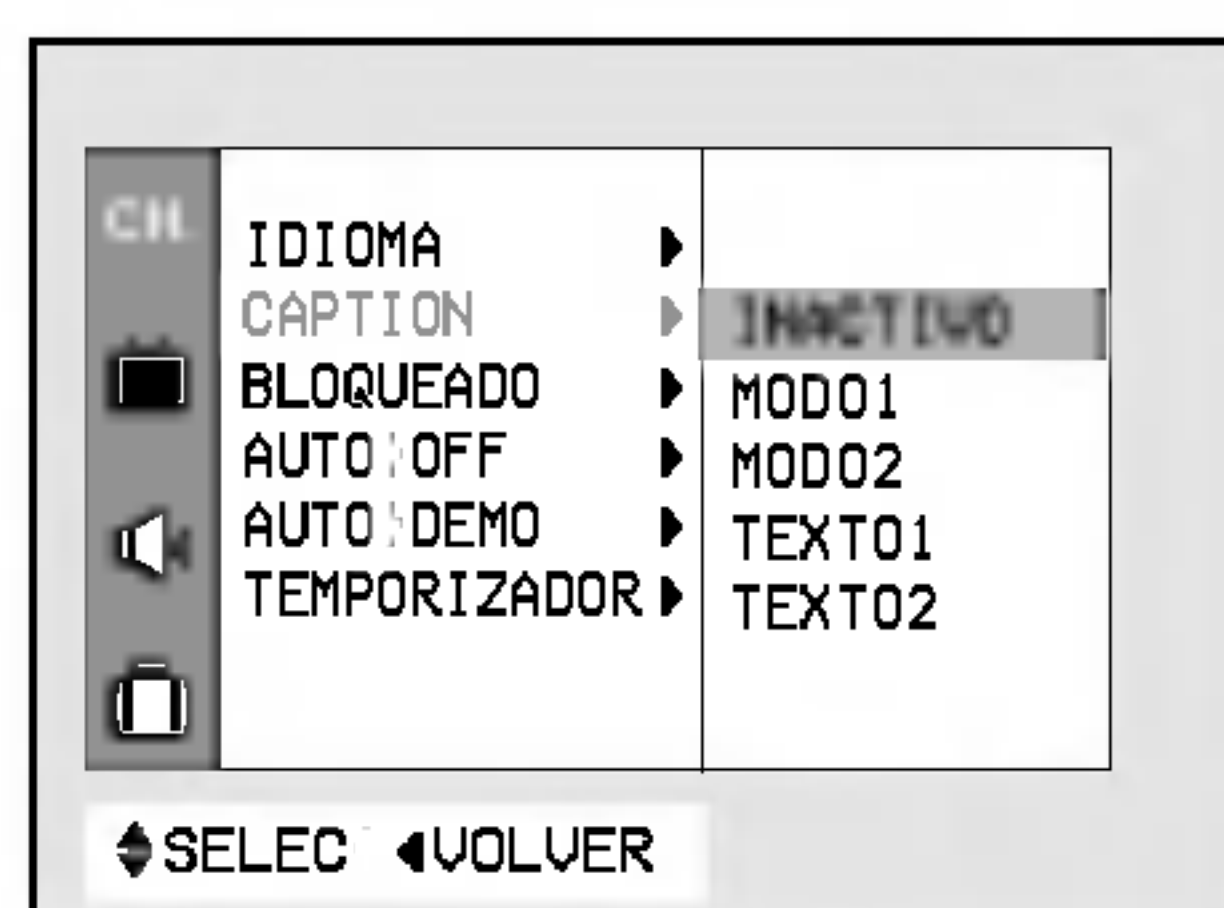
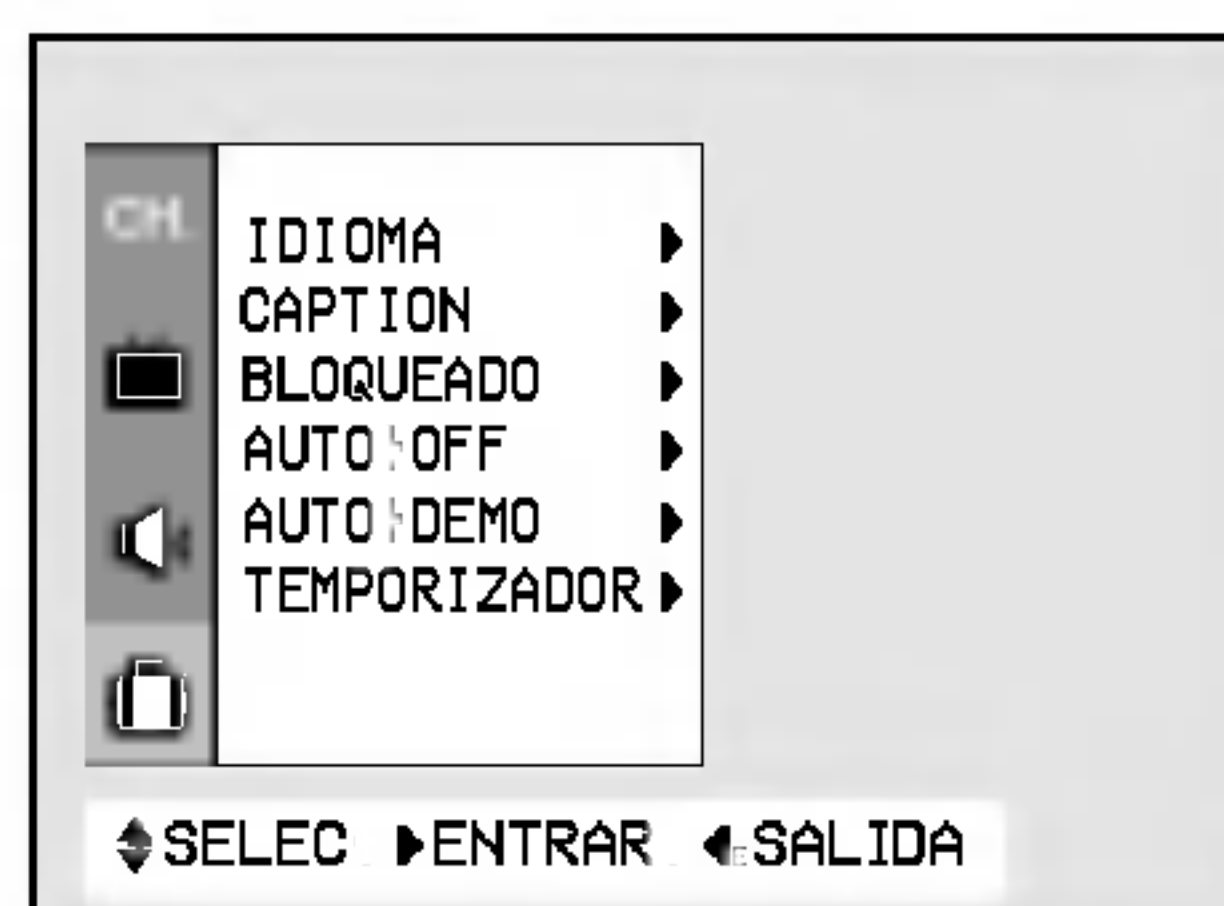
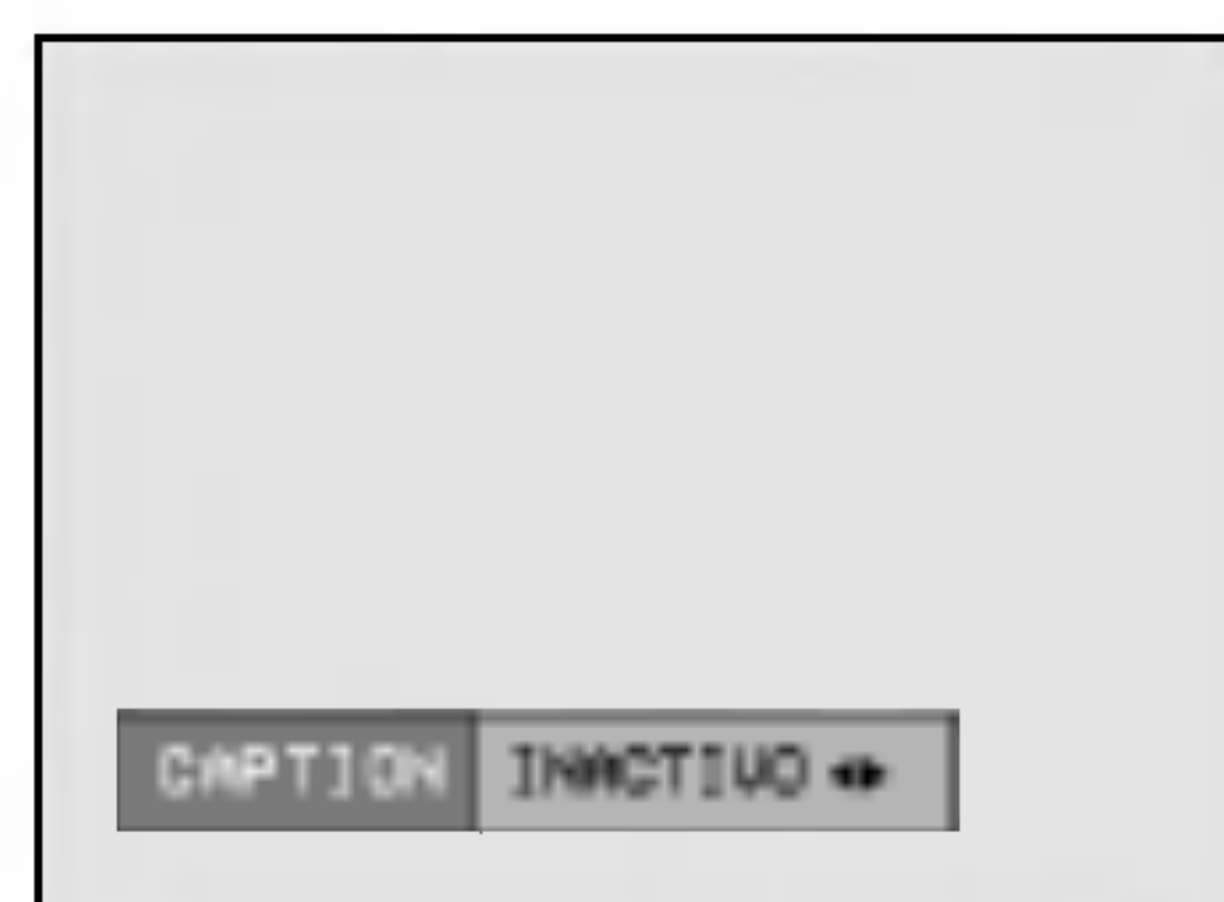

CONEXIONES DE LA ANTENA

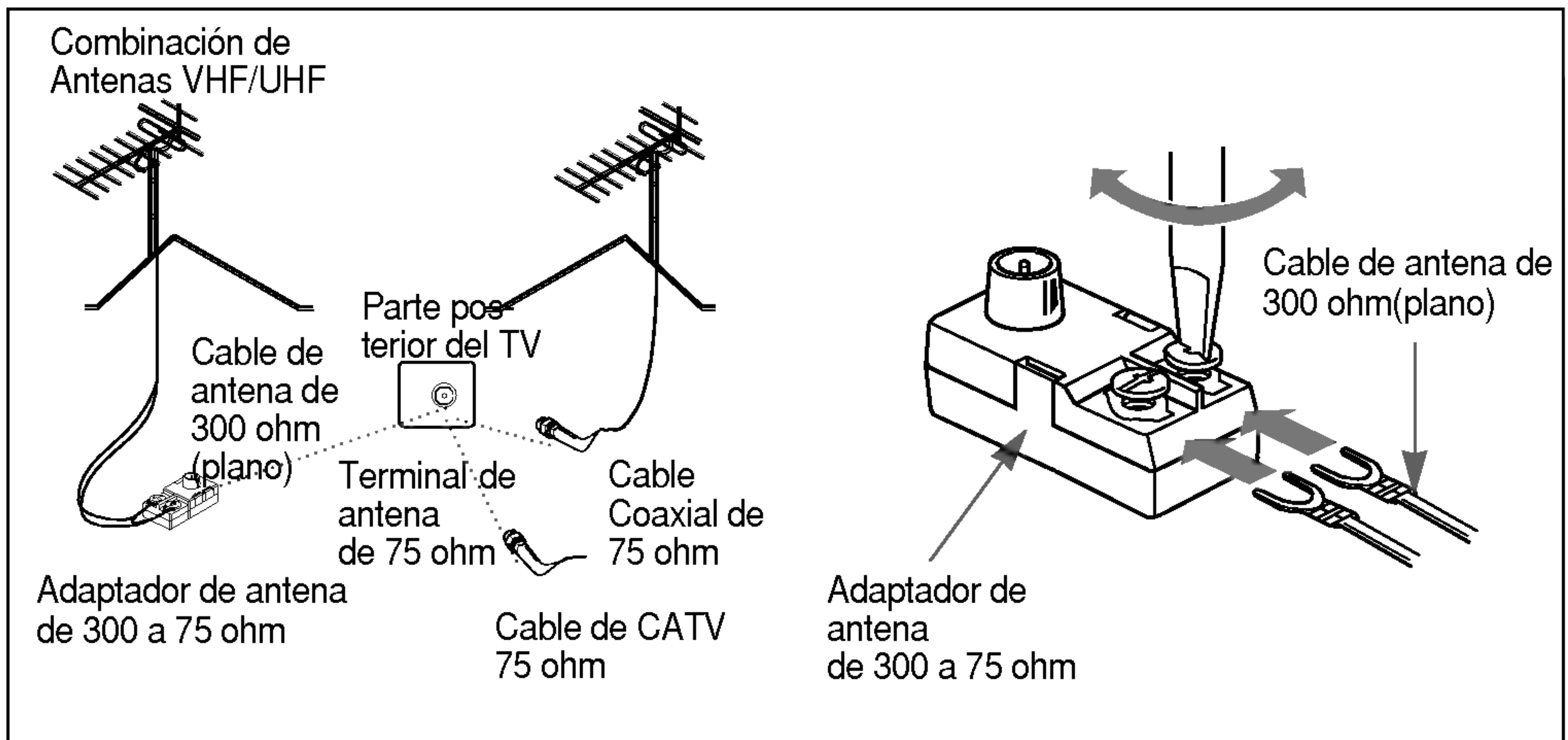

ANTENA EXTERNA

Para mejor recepción, recomendamos que utilice una antena externa. El mal tiempo y los cables de antena pueden reducir la calidad de la señal. Antes de conectar el aparato de televisión, revise la antena y cables. En cualquier centro de servicio le pueden explicar sobre los diversos tipos de antenas exteriores disponibles.

Cable Plano de 300 Ohm

1. Conecte el cable plano de 300 ohm a los tornillos en el adaptador de 300 a 75 ohm.
2. Inserte el adaptador de 300 a 75 ohm en el conector de la antena de 75 ohm.

Cable Coaxial de 75 Ohm

1. Conecte el cable coaxial de 75 ohm directamente al conector de la antena de 75 ohm.

Telecable (CATV)

Si se suscribe al sistema de telecable (CATV), cambie la conexión de la antena tal como se describe a continuación:

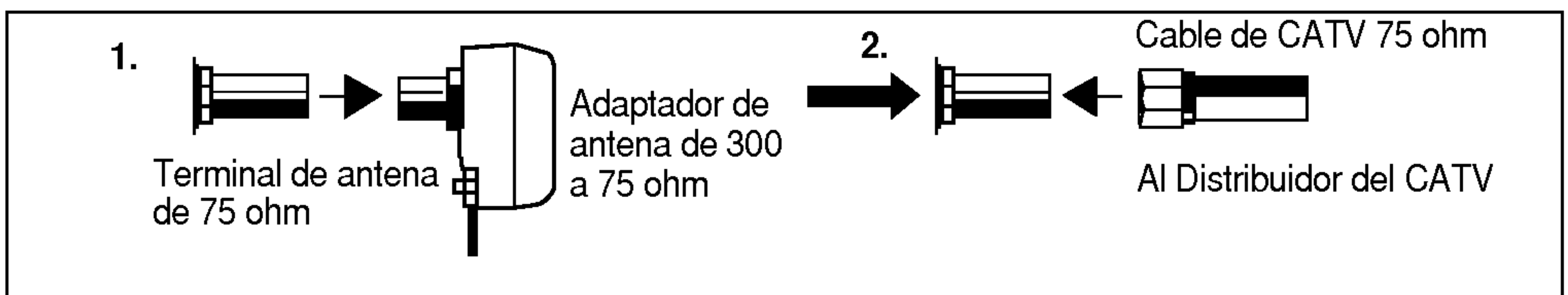

1. Quite el adaptador de 300 a 75 ohm o el cable de antena de 75 ohm del aparato.
2. Conecte el cable de telecable CATV (cable coaxial de 75 ohm) al conector de la antena de 75 ohm.

Conexión de equipos externos (Algunos modelos)

Usted puede conectar equipos adicionales, como una VHS, Cámara de video, etc. a su TV. Aquí se muestran algunas formas de como puede conectarse. Este es un ejemplo del dibujo de la disposición de los conectores.

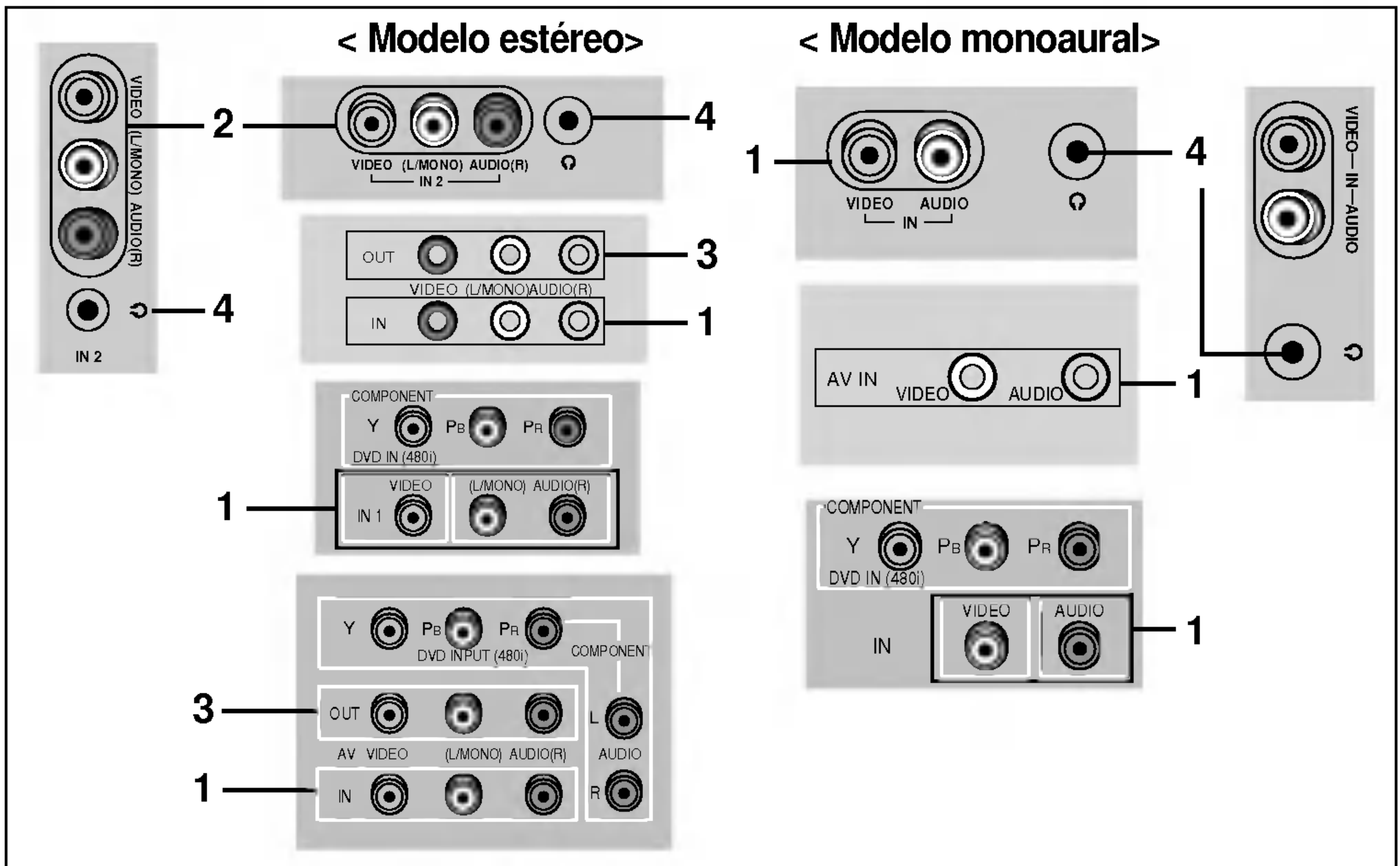

1. **IN1 JACKS** : Conecte las salidas del equipo (VCR, DVD, Videocámara) a estas entradas. Presione el botón **TV/VIDEO** para seleccionar **VIDEO-1**.
 2. **IN2 JACK** : Conecte las salidas del equipo (VCR, DVD, Videocámara) a estas entradas. Presione el botón **TV/VIDEO** para seleccionar **VIDEO-2**.
 3. **OUT JACK** : Conecte las entradas del equipo (VCR, DVD, Videocámara) para grabar o monitorear un programa.
 4. **🔊 / Audífono (Opcional)** : En algunos modelos este está localizado en la parte frontal o lateral del TV.
- Nota:** El televisor está programado para recordar cuál fue la última modalidad que se fijó, aún cuando haya apagado el televisor.

Conectando las entradas AUDIO/VIDEO

1. Conecte las salidas de AUDIO/VIDEO del VCR a la entrada (A/V) **IN** o **IN 1**.
Si usted conecta el JACK de audio solamente, no podrá escuchar el sonido del televisor.
2. Presione el botón **TV/VIDEO** para seleccionar **VIDEO-1**.
Nota : En algunos modelos estéreo conecta las salidas del VCR a las entrada (A/V) **IN 2**, seleccione **VIDEO-2**.
3. Presione el botón **PLAY** del VCR.
El video será visible en la pantalla.

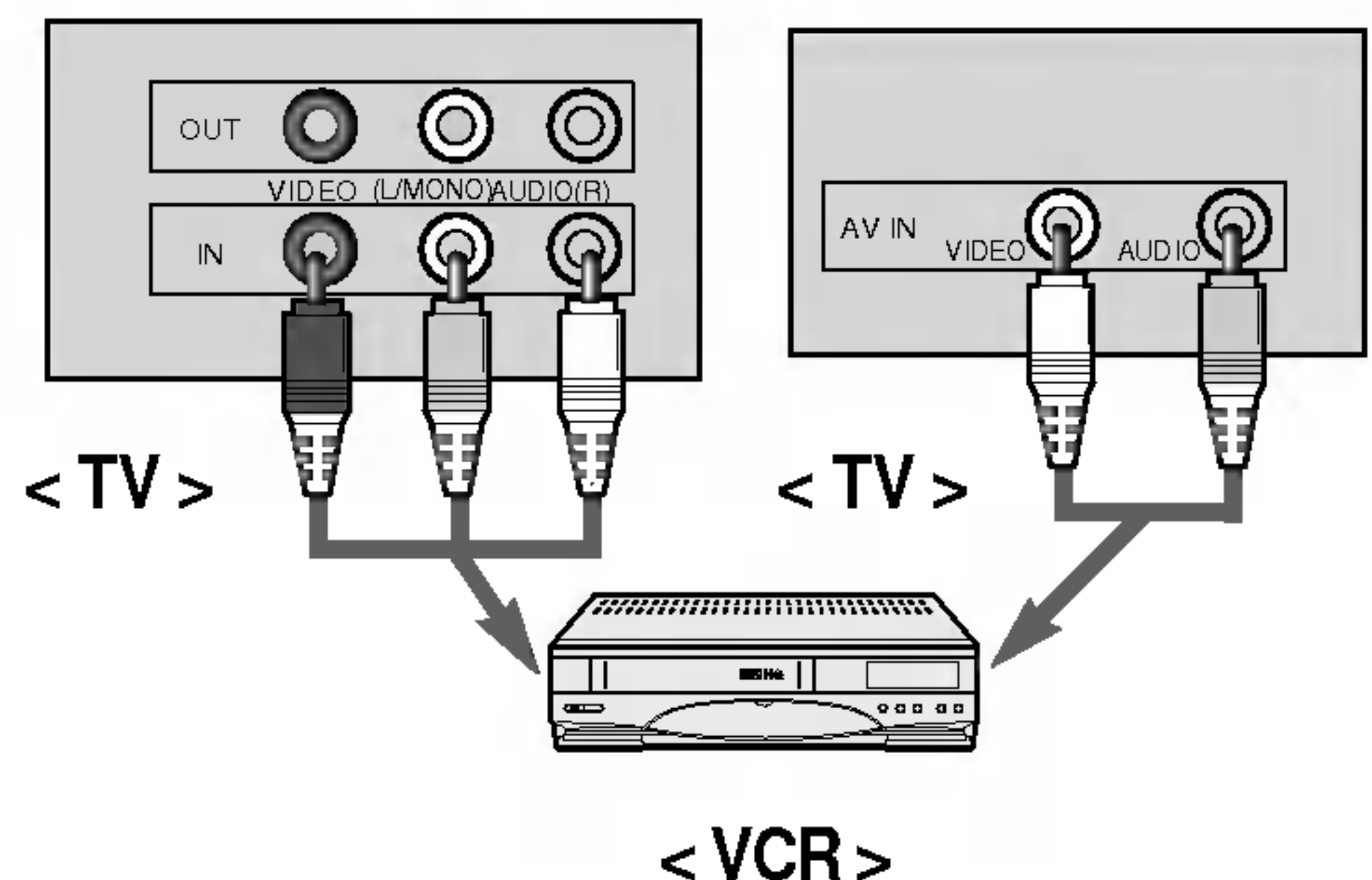

Conexión de equipos externos (Algunos modelos)

- Notas:**
- En caso de una video grabadora MONO, conecte la salida del VCR a la entrada **AUDIO L/MONO IN** del TV. Así que el sonido podrá ser escuchado por ambas bocinas. Si usted lo conecta a la entrada **AUDIO R IN** del TV, el sonido se escuchará en la bocina derecha.
 - En algunos modelos mono, cuando en los conectores de entrada en el panel delantero y el panel trasero se conectan equipos externos al mismo tiempo, los conectores de entrada en el panel delantero tienen prioridad sobre aquellos del panel trasero del televisor.
 - En algunos modelos usted puede escuchar el audio del modo de **VIDEO** en modo **COMPONENT** cuando la TV esté conectada a la VCR.

Grabando en un VCR (Algunos modelos)

1. Conecte las entradas de audio/video del VCR a las salidas (A/V) de su TV.
2. Seleccione el canal en su televisor.
3. Fije el VCR para grabar.

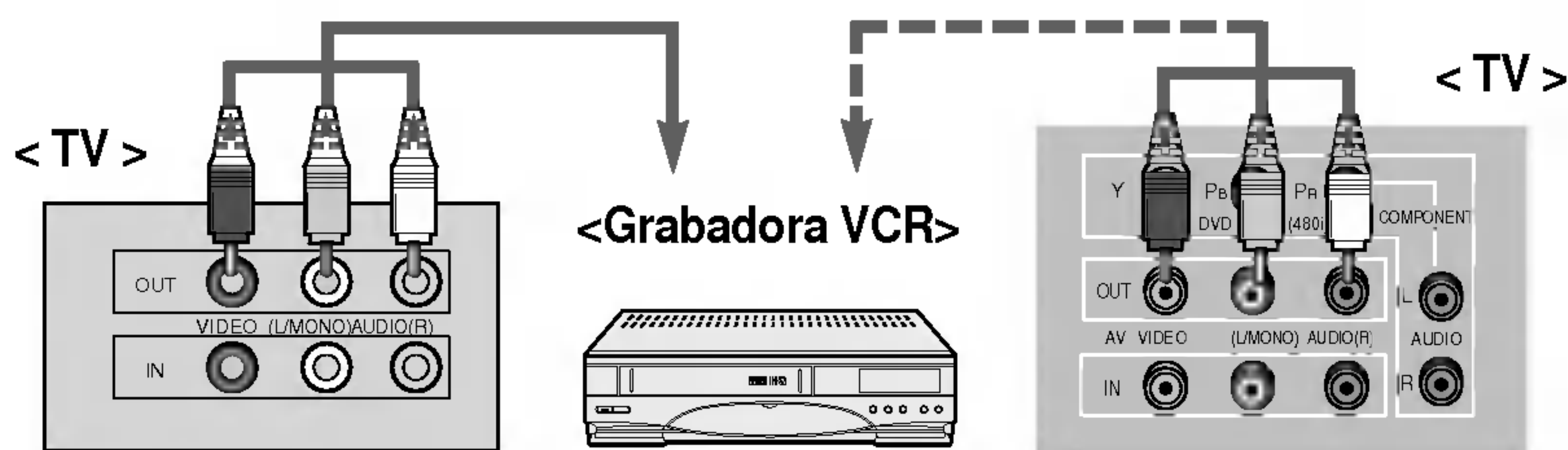

Grabando un programa de otro equipo (Algunos modelos)

1. Conecte las salida del VCR reproductor en la entrada **IN** o **IN 1** de su TV. (o la entrada **IN 2** del TV).
2. Conecte las entradas del VCR de grabado a las salida (A/V) del TV.
3. Presione **TV/VIDEO** para seleccionar **VIDEO-1**.

Si conecta a la entrada **IN 2**, **VIDEO-2**.

4. Presione el botón **PLAY** en el VCR reproductor y fije el VCR para grabar.

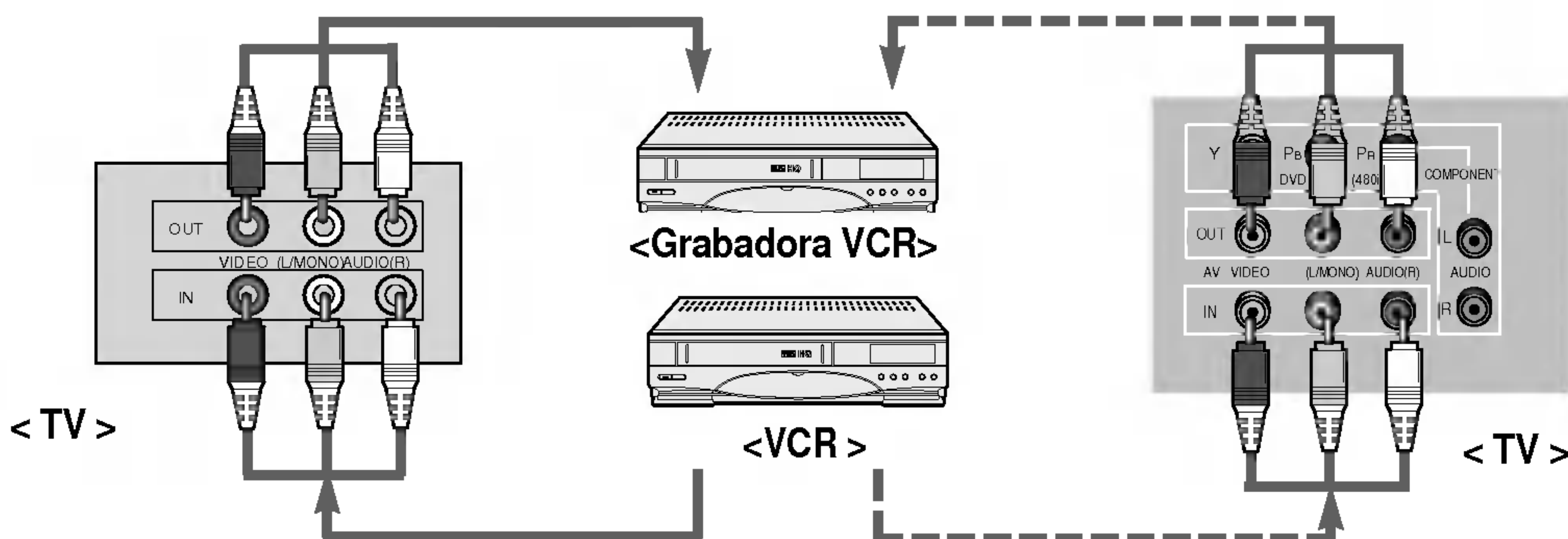

CONEXIONES al DVD (Algunos modelos)

- Conecte las entradas compuestas de Video Y, PB, PR (480i) y las entradas de audio R y L.
- **Notas:**
 - El televisor está programado para recordar cuál fue la última modalidad que se fijó, aún cuando haya apagado el televisor.
 - En algunos modelos usted puede escuchar el audio del modo **COMPONENT** en modo **VIDEO** cuando la TV esté conectada al reproductor DVD.

1. Cómo Conectar

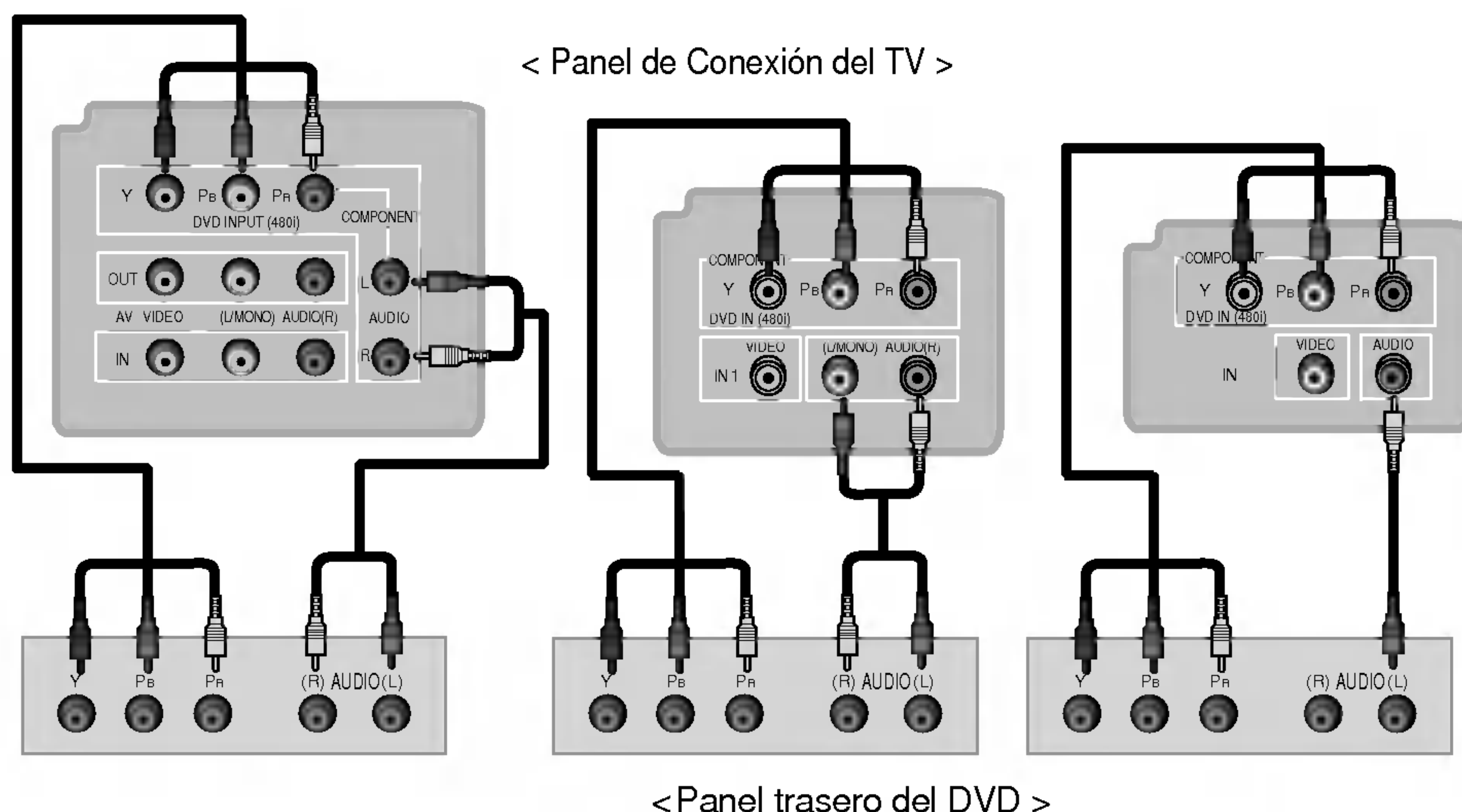

Nota:

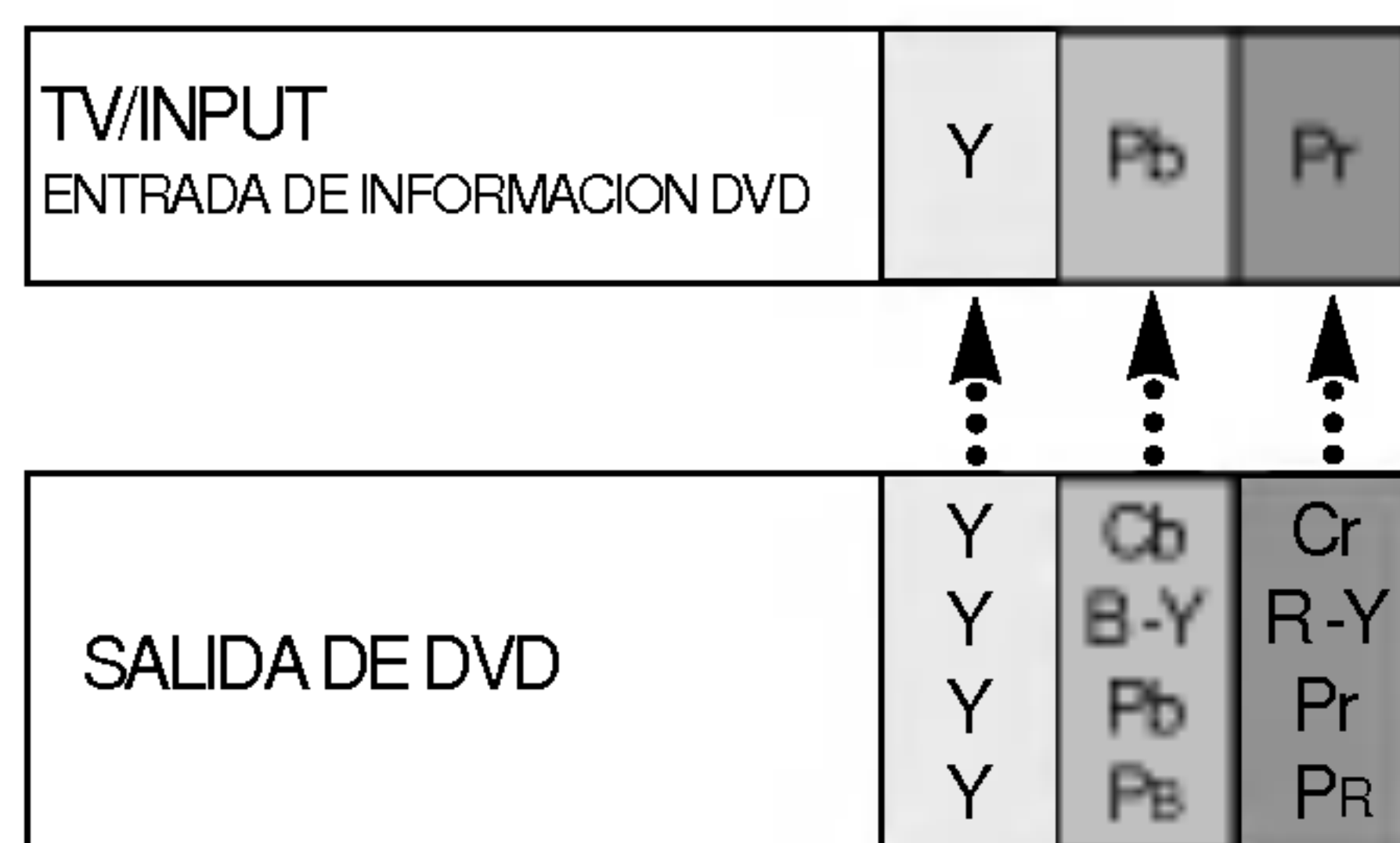

2. Cómo Usar

- Encienda la unidad y presione la tecla **TV/VIDEO** en el control remoto o en el panel frontal del TV para seleccionar el **COMPONENT**.

TV/VIDEO



<En a distancia mando>

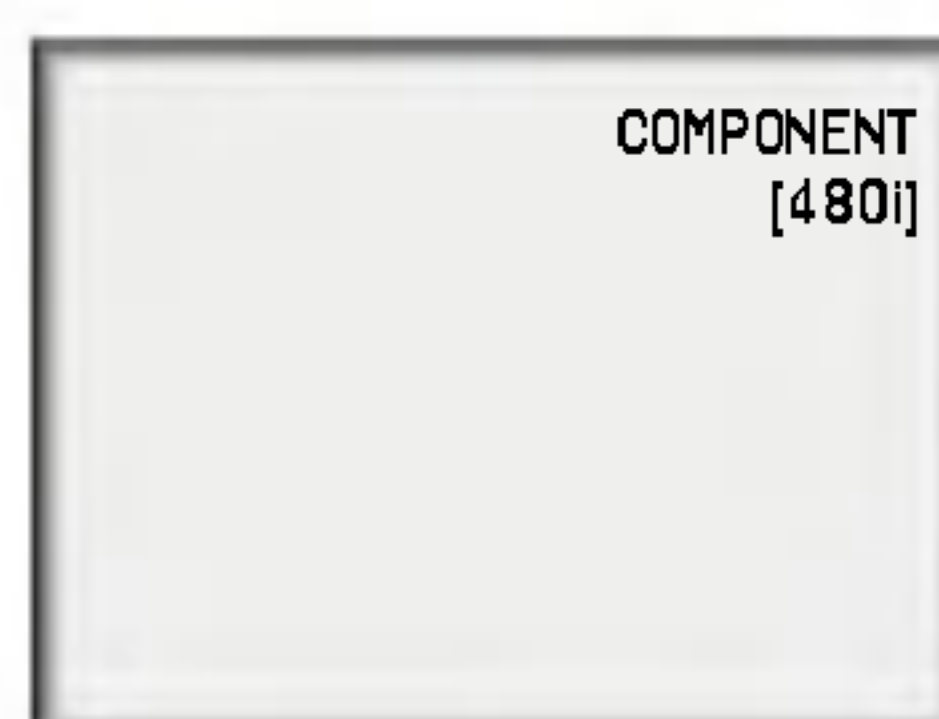

- Intente esto después de encender el DVD.

PROBLEMAS CON LA TV

SINTOMA

No enciende

No hay imagen o no hay sonido

Sonido bien, imagen pobre

Recepción pobre

Líneas en la imagen

Fantasmas (Imágenes múltiples)

No funciona el Control Remoto

No puede sintonizar el canal deseado



VERIFIQUE ESTOS PASOS Y TRATE DE HACER EL AJUSTE

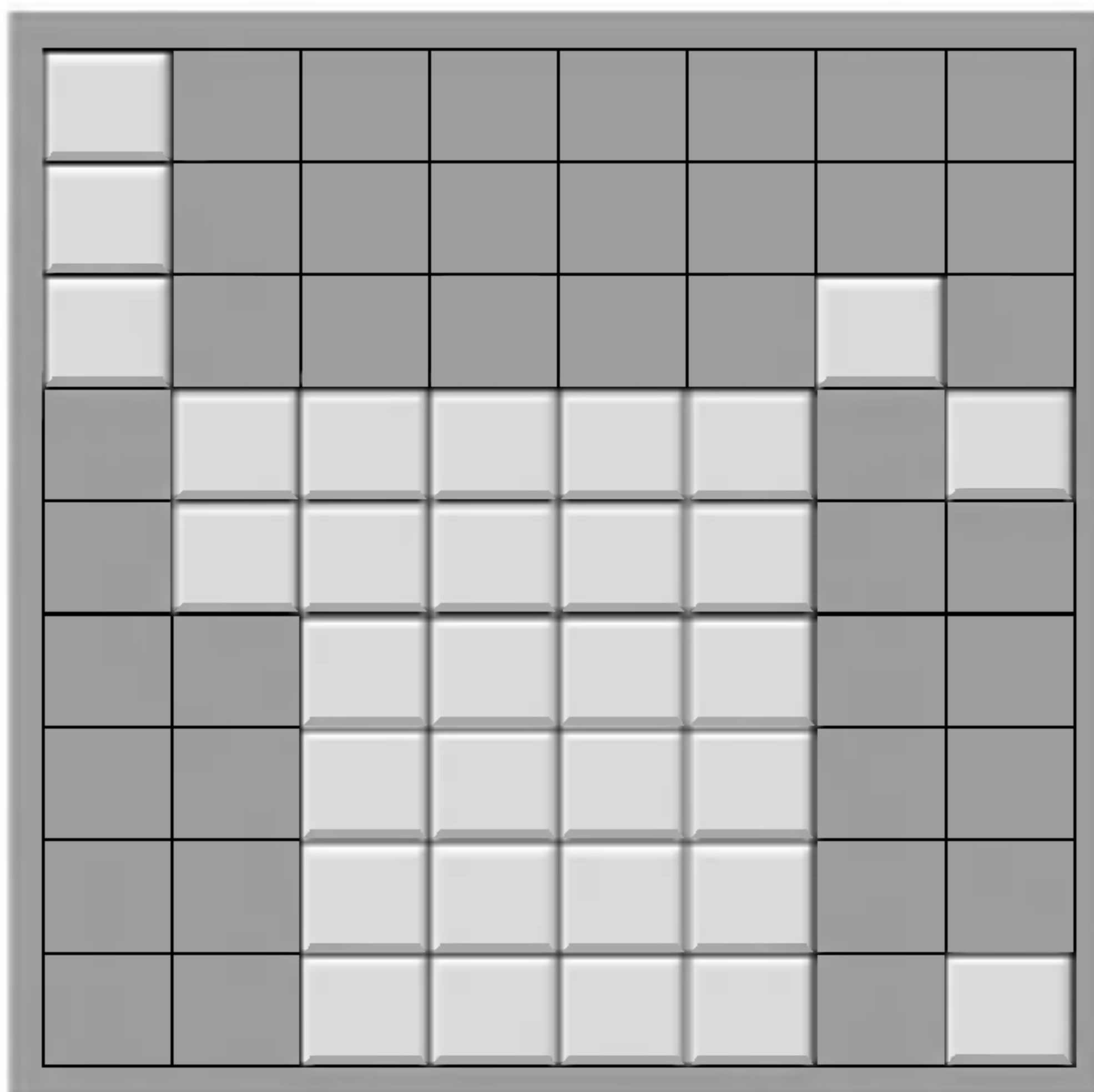

- Asegúrese que el cable de alimentación está enchufado
- Asegúrese que el televisor está encendido
- Verifique las baterías del Control Remoto
- Intente otra estación (Problemas de transmisión)
- Verifique la conexión de la antena
- Puede ser interferencia a nivel local
- Ajuste la antena
- Ajuste el control de imagen
- Memorice los canales por PROGRAM. AUTO