



Жидкокристаллический телевизор

Руководство пользователя

МОДЕЛЬ: 26LZ5RV



Перед изучением данного руководства и началом работы с телевизором внимательно прочитайте **Information Manual (Инструкцию пользователя)**.

Сохраните его для использования в будущем. Запишите номер модели и серийный номер телевизора. Когда вам понадобится техническое обслуживание телевизора, посмотрите на табличке, прикрепленной к задней крышке, и сообщите в сервисный центр следующую информацию.

Принадлежности

Проверьте наличие следующих принадлежностей, поставляемых с телевизором. Если какой-то принадлежности не хватает, обратитесь к продавцу продукта.

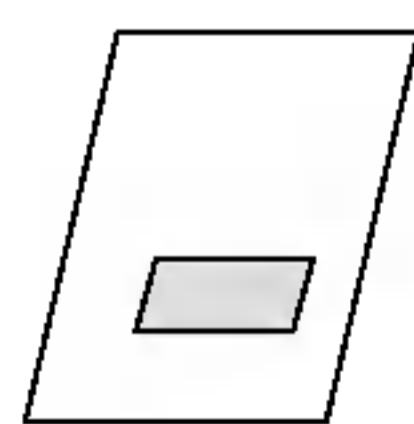

Руководство пользователя

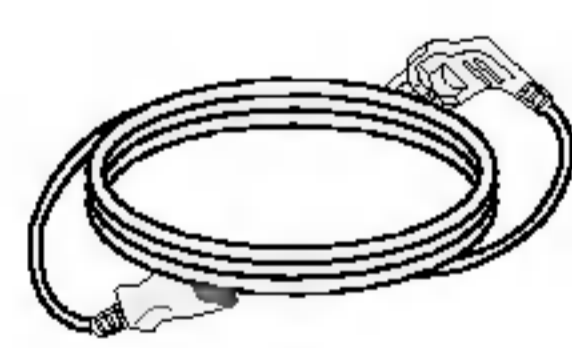

Кабель питания

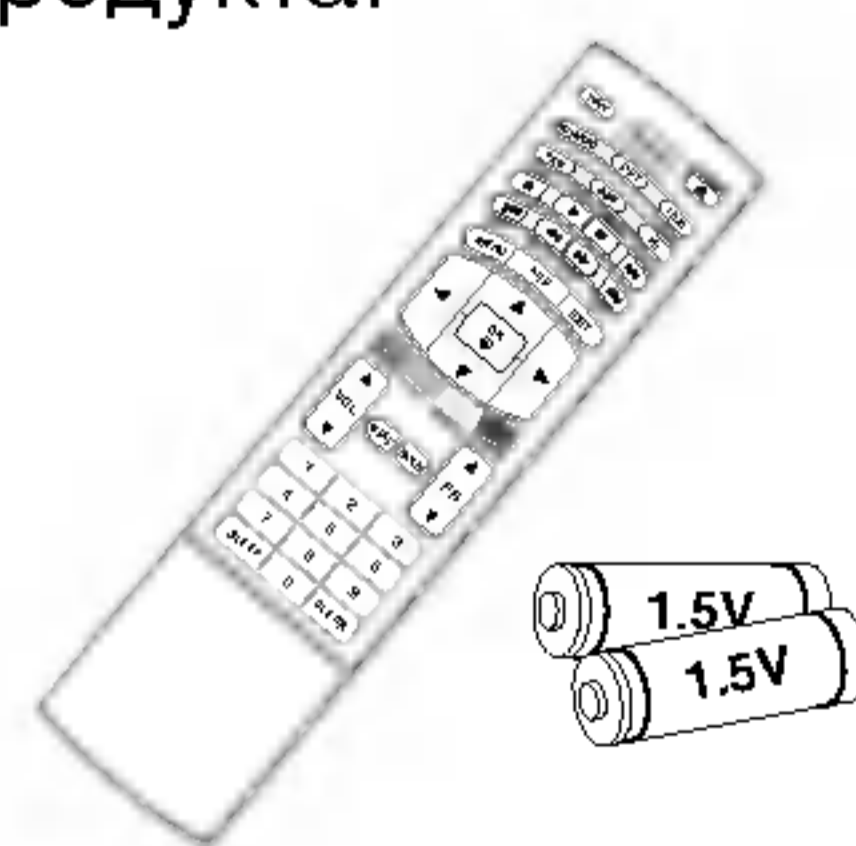

Пульт дистанционного управления и батареи

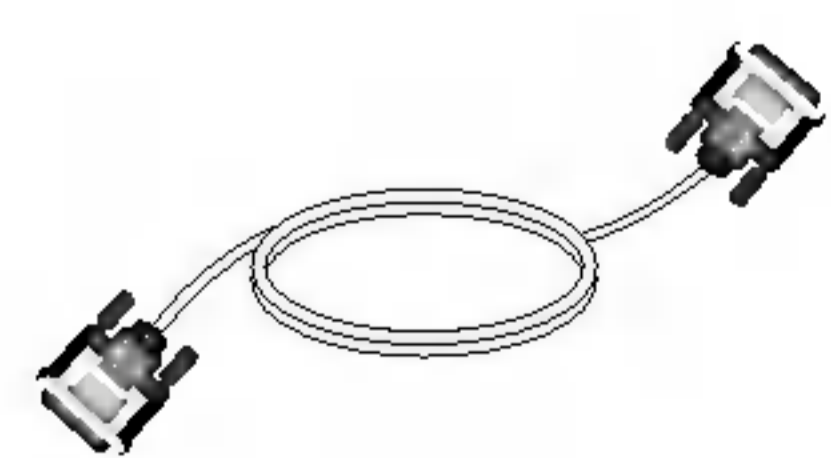

Кабель DVI-D (ПК)

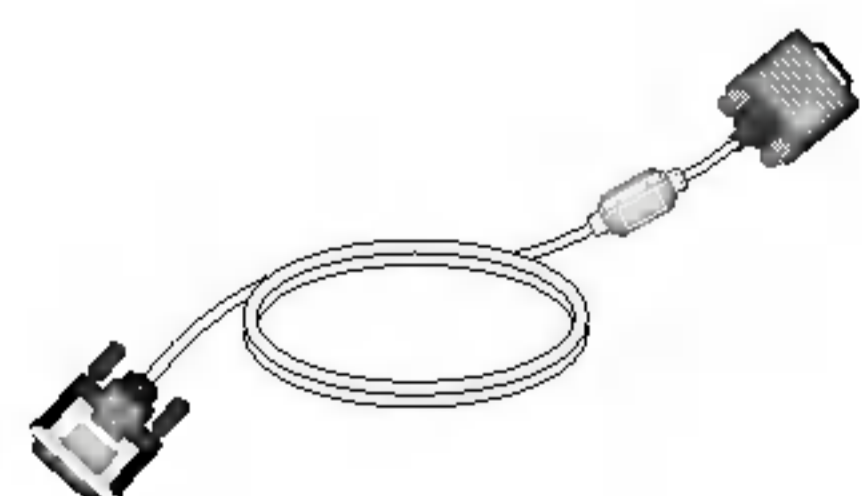

Кабель DVI-D на D-Sub (ПК)

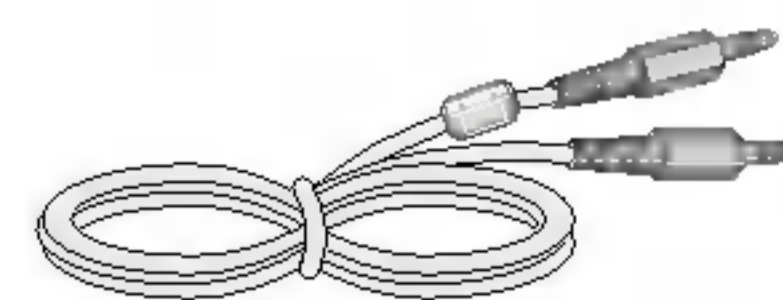

Аудиокабель (ПК)



Зажимной хомут

Содержание

Введение

- 2 Принадлежности
- 5 **Элементы управления**
- 6 **Варианты подключения**
- 7 **Пульт дистанционного управления**

Установка

- 10 **Основные подключения**
- 11 **Подключение к внешнему оборудованию**
 - 11 Подключение антенны
 - 12 Настройка видеомаягнитофона
 - 13 Настройка внешнего видеоисточника
 - 14 Настройка внешнего DVD-проигрывателя
 - 15 Настройка выхода DVD-проигрывателя
 - 16 Настройка ПК
 - 17 Подключение кабеля питания

Режим работы

Управление основными функциями телевизора

Настройка на телевизионные станции

Настройка изображения

Настройка звука

Меню времени

Меню Настройка

Меню PC

Телевизор

- 18 Включение и выключение телевизора
- 18 Настройка громкости
- 18 Выбор программы
- 18 Выбор языка экранной информации
- 19 Настройка экранного меню OSD
- 20 Автоматическая настройка на телевизионные станции
- 21 Ручная настройка на станции
- 22 Присвоение названия станции
- 23 Редактирование программы
- 24 Любимый канал
- 24 Вызов таблицы программ
- 25 Изображение
- 25 Ручная настройка картинки
- 26 Формата изображения (ARC)
- 27 Режим состояния звука
- 27 Настройки эквалайзера
- 28 AVL (Автоматическая настройка громкости)
- 28 Звуковой баланс
- 29 I/II
- 30 Часы
- 30 Время включения/выключения
- 31 Авто-откл.
- 31 Таймер ФсонХ
- 32 Источник входного сигнала
- 32 Автоматическое переключение видеосигнала
- 33 Электронный замок от детей
- 34 Auto Configure (Автоподстройка)
- 34 Позиция изображения по горизонтали и вертикали
- 35 Clock/Phase (Частота/Фаза)
- 35 Reset (Сброс)

Содержание

| | | | | |
|--------------|-----------------------------|--|--|----------------------------------|
| Режим работы | Телетекст | 36 | Включение и выключение функции телетекста | |
| | | 36 | Простой текст | |
| | | 36 | Текст СВЕРХУ (не во всех моделях) | |
| | | 37 | БЫСТРЫЙ ТЕКСТ | |
| | | 37 | Специальные функции телетекста | |
| | | | DVD-проигрыватель | |
| | | 38 | Важные сведения о компакт-дисках | |
| | | 40 | LANGUAGE (Язык) | |
| | | 40 | Меню Language (Языковое) | |
| | | 40 | Меню Disc Audio/Disc Subtitle/Disc Menu (Аудиодиск/Титры на диске/Меню на диске) | |
| | 41 | Display (Дисплей) | | |
| | 41 | Progressive Scan (Прогрессивная развертка) | | |
| | 42 | Audio (Аудио) | | |
| | 42 | Dolby Digital/DTS/MPEG | | |
| | 42 | Sample Freq (Частота выборки) | | |
| | 43 | DRC (Управление динамическим диапазоном) | | |
| | 43 | Vocal (Голосовой) | | |
| | 44 | LOCK (БЛОКИРОВКА) | | |
| | 44 | Rating (Рейтинг) | | |
| | 45 | Password (Пароль) | | |
| | 45 | Area Code (Региональный код) | | |
| | 46 | OTHERS (Другое) | | |
| | 46 | PBC (Контроль воспроизведения) | | |
| | 46 | AUTO PLAY (Автовоспроизведение) | | |
| | 47 | DivX(R) VOD (Код визуализации по требованию) | | |
| | | 48 | Воспроизведение дисков DVD и Video CD | |
| | | 48 | Стандартный режим воспроизведения/Останов воспроизведения/Пауза при воспроизведении (режим стоп-кадра) | |
| | | 48 | Стоп-кадр и покадровое воспроизведение/Быстрая перемотка вперед и назад | |
| | | 49 | Режим замедленного воспроизведения | |
| | | 49 | Переход на СЦЕНУ/ТРЕК | |
| | | 49 | Повтор воспроизведения | |
| | | 50 | Меню диска/Меню раздела | |
| | | 51 | Экранное меню OSD | |
| | | 52 | Режим повтора воспроизведения A-B/Случайное воспроизведение/Угол обзора камеры | |
| | | 53 | Субтитры/Поиск по маркеру/Zoom(Масштаб) | |
| | | 54 | Воспроизведение диска Audio CD или MP3/WMA | |
| | | 54 | Пауза при воспроизведении (режим стоп-кадра) | |
| | | 54 | Быстрая перемотка вперед/назад | |
| | | 54 | Переход на другой трек | |
| | | 55 | Повтор воспроизведения/Режим повтора воспроизведения A-B/Случайное воспроизведение/3D Surround | |
| | | 56 | Программируемое воспроизведение | |
| | | 57 | Просмотр дисков формата JPEG | |
| | | 58 | Просмотр дисков формата DVD VR | |
| | | 59 | Воспроизведение дисков с фильмами в формате DivX | |
| | | | 60 | Устранение неисправностей |
| | | 62 | Коды языков | |
| | | 62 | Региональные коды | |
| | | 63 | ИК-коды | |
| | | 65 | Настройка внешнего устройства управления; RS-232C | |
| | Работа с DVD-проигрывателем | | | |
| | Справочная информация | | | |

Введение

Элементы управления

- На рисунке показана упрощенная схема передней панели телевизора.
- Приведенная здесь схема может несколько отличаться от реальной.

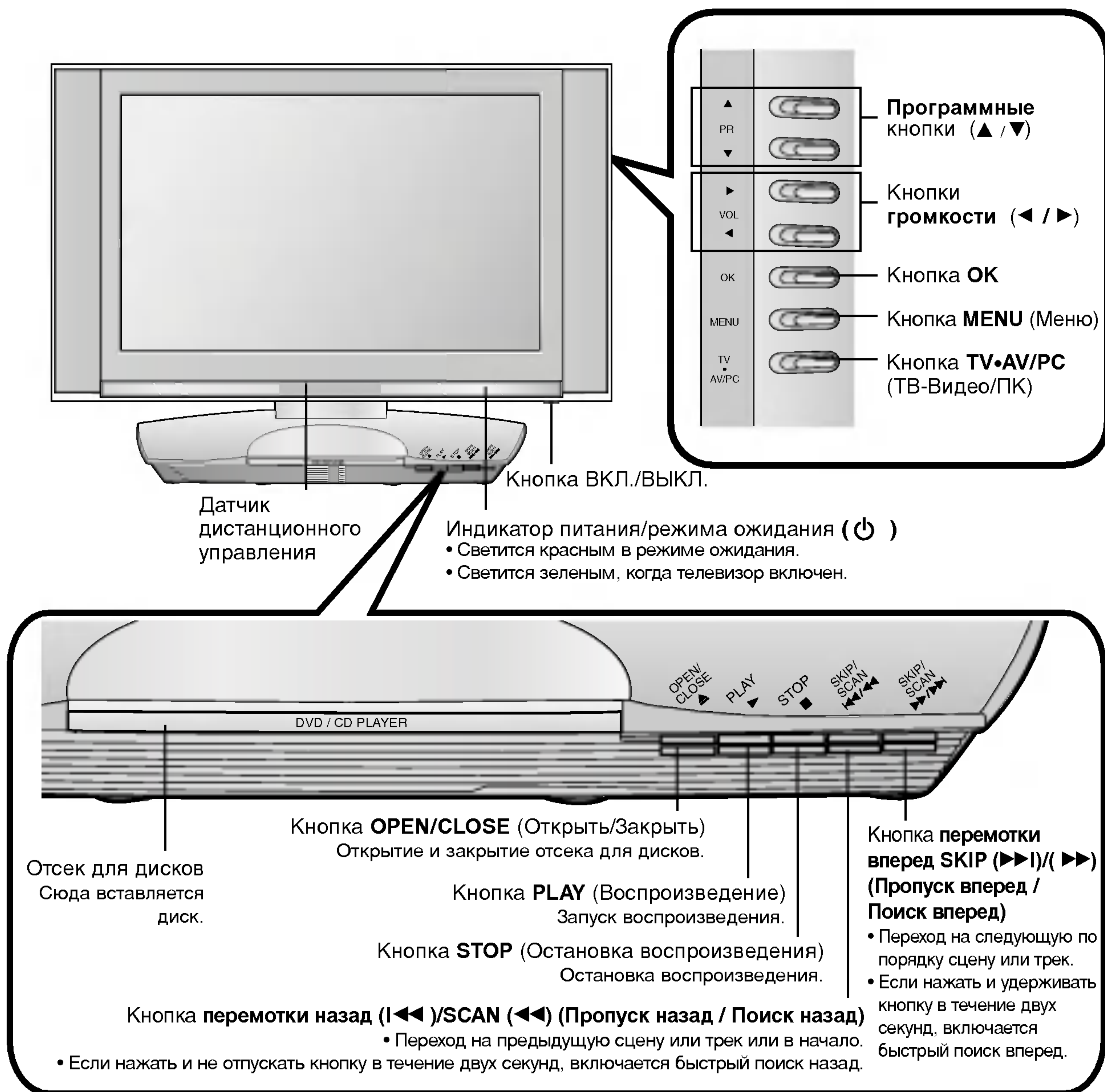

Введение

Варианты подключения

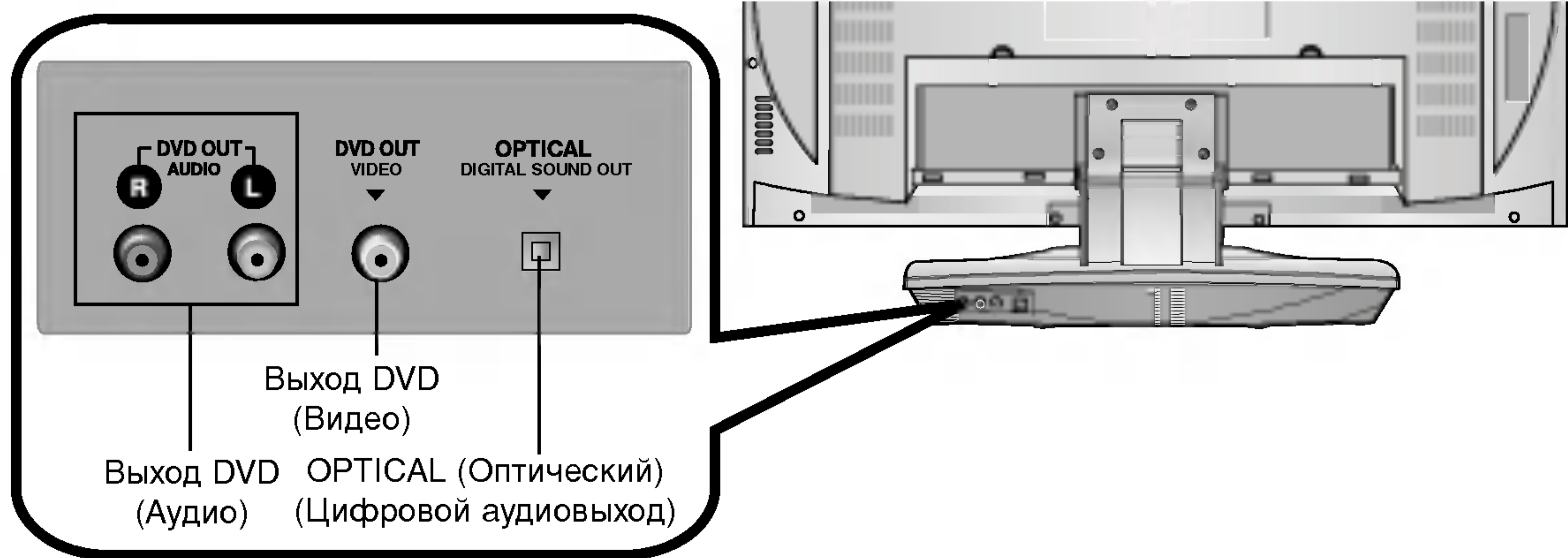
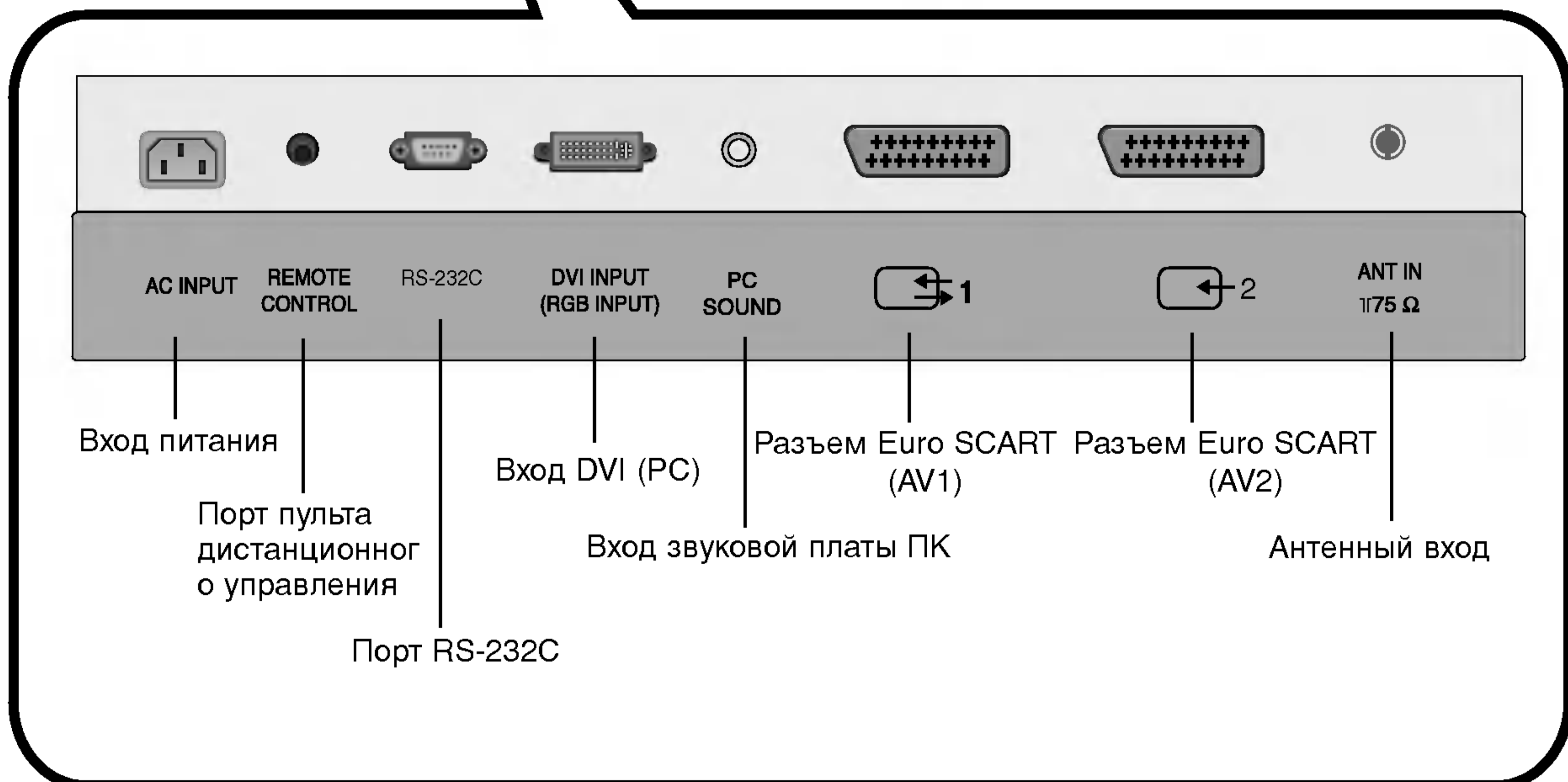
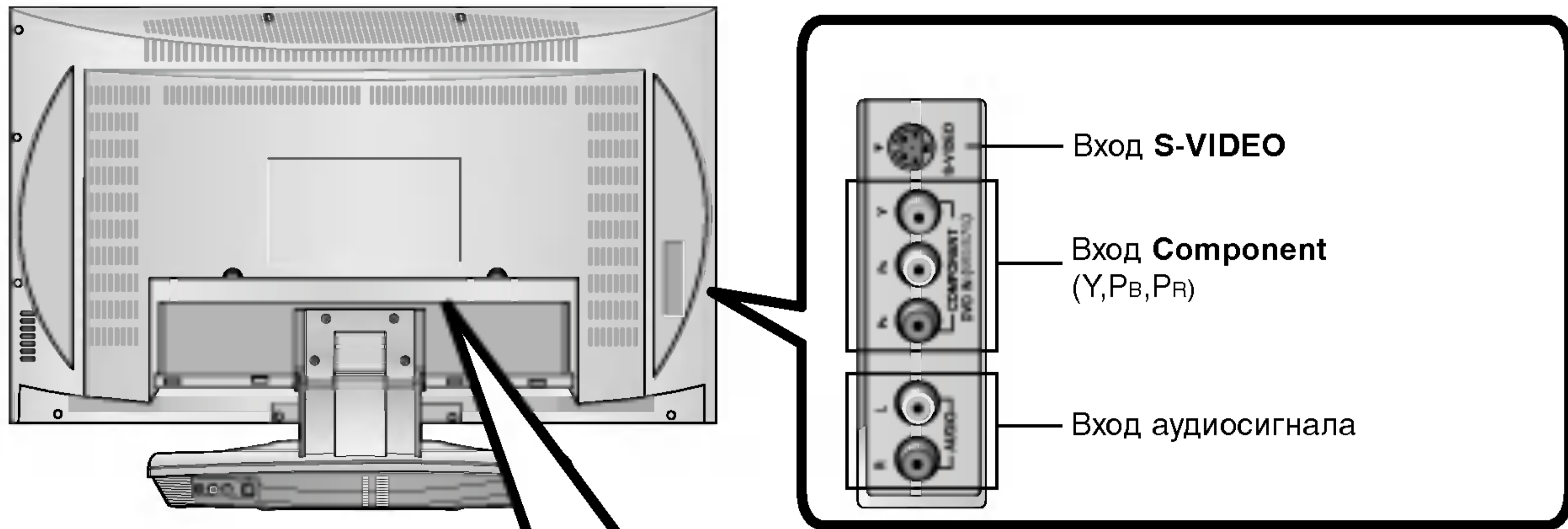

Пульт дистанционного управления

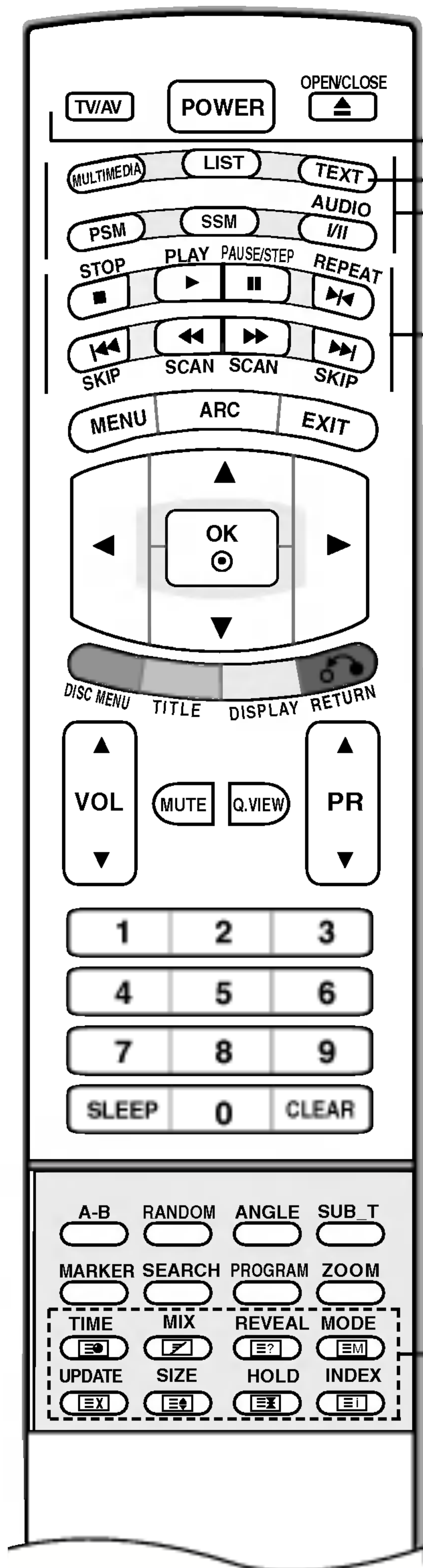

POWER (ПИТАНИЕ)

Нажатие этой кнопки переводит телевизор из режима ожидания в режим **Включено** или из режима **Выключено** в режим ожидания.

TV/AV (ТВ/Видео)

- Выбор режимов: **TV, AV1, AV2, S-VIDEO, DVD, Component** или **PC**.
- Удаление меню с экрана.
- **Включение** телевизора, находящегося в режиме ожидания.

OPEN/CLOSE (Открыть/Закрыть)

Открытие и закрытие отсека для дисков.

MULTIMEDIA (Мультимедиа)

- Выбор режимов: **TV, DVD, Component** или **PC**.
- Удаление меню с экрана.
- **Включение** телевизора, находящегося в режиме ожидания.

LIST (Список)

Вызов списка программ.

1 Кнопки ТЕЛТЕКСТА

Эти кнопки используются для работы с телетекстом. Более подробно см. раздел "Телетекст" (стр. 36)

PSM (Запоминание настройки картинки)

Вызов предпочтительных настроек для отображения картинки (см. стр. 25)

SSM (Запоминание настройки звука)

Вызов предпочтительных звуковых настроек (см. стр. 27)

I/II/AUDIO

- Выбор выходного аудиосигнала.
- Изменение звукового режима во время воспроизведения DVD.

Кнопки DVD-проигрывателя

■ STOP (Стоп)

Остановка воспроизведения.

▶ PLAY (Воспроизведение)

Запуск воспроизведения.

II PAUSE/STEP (Пауза/Шаг)

Временная приостановка воспроизведения.

◀◀ SCAN (Поиск) / ▶▶ SCAN (Поиск)

Поиск вперед или назад.

I◀◀ SKIP (Пропуск)

Возврат на начало текущей сцены/трека или переход на предыдущую сцену/трек.

▶▶I SKIP (Пропуск)

Переход на следующую сцену или трек.

▶I◀ REPEAT (Повтор)

Более подробно см. раздел "Работа с DVD-проигрывателем" (см. стр. 48)

Введение

Пульт дистанционного управления

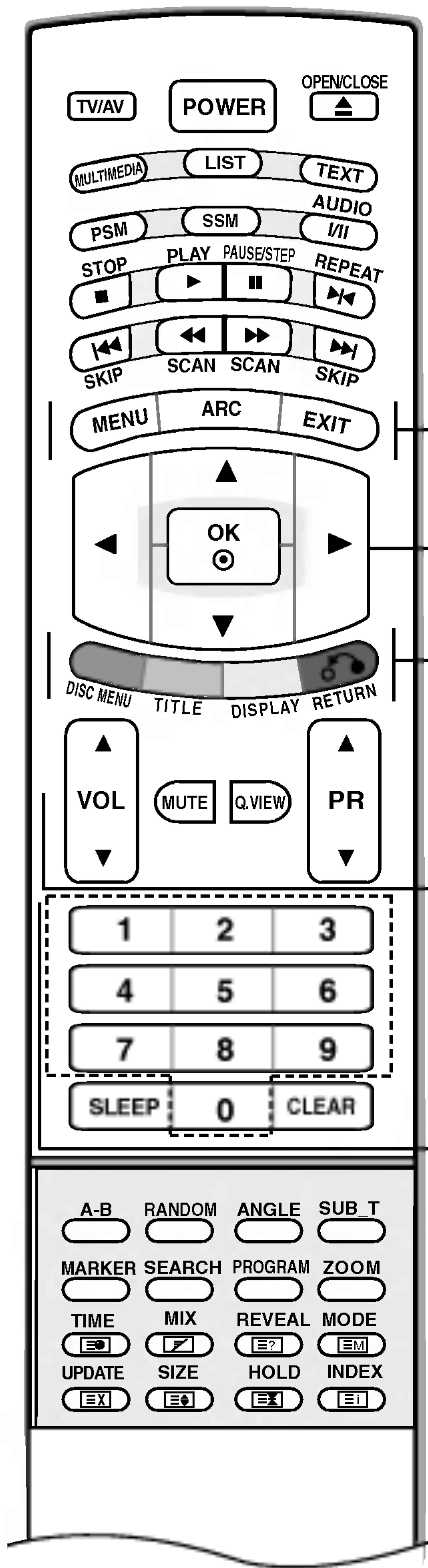

MENU (Меню)
Выбор меню.

ARC (Управление коэффициентом пропорциональности)
Выбор необходимого формата картинки (см. стр. 26).

EXIT (Выход)
Выход из любого режима.

▲ / ▼ / ◀ / ▶ (Кнопки вверх/вниз/влево/вправо)
Выбор или настройка элемента меню.

OK
Подтверждение выбора или отображение текущего режима.

DISC MENU (Меню диска)
Вход в меню DVD-диска (см. стр. 50).

TITLE (Раздел)
Отображает меню раздела DVD-диска, если это возможно (см. стр. 50).

DISPLAY (Дисплей)
Вход в экранное меню OSD во время воспроизведения DVD (см. стр. 51).

RETURN (Возврат)

- Возобновление воспроизведения.
- Скрытие информации о файле во время просмотра файлов JPEG (см. стр. 57).

***ЦВЕТНЫЕ КНОПКИ.** Эти кнопки используются для работы с телетекстом (только для моделей телевизоров, поддерживающих ТЕЛТЕКСТ) или для редактирования программ.

VOL (Громкость) ▲ / ▼
Настройка громкости.

MUTE (Отключение звука)
Включение и отключение звука.

Q.VIEW (Быстрый просмотр)

- Возврат к ранее просматриваемой программе.
- Выбор любимой программы (см. стр. 24).

PR (Программа) ▲ / ▼
Выбор программы.

Цифровые кнопки 0 – 9

- Выбор программы.
- Выбор пронумерованных элементов в меню.

SLEEP (Автоотключение)
Установка таймера автоотключения (см. стр. 31).

CLEAR (Очистить)
Удаление номера трека из списка **Program** (Программа) или маркера в меню **MARKER SEARCH** (Поиск по маркеру) (см. стр. 53).

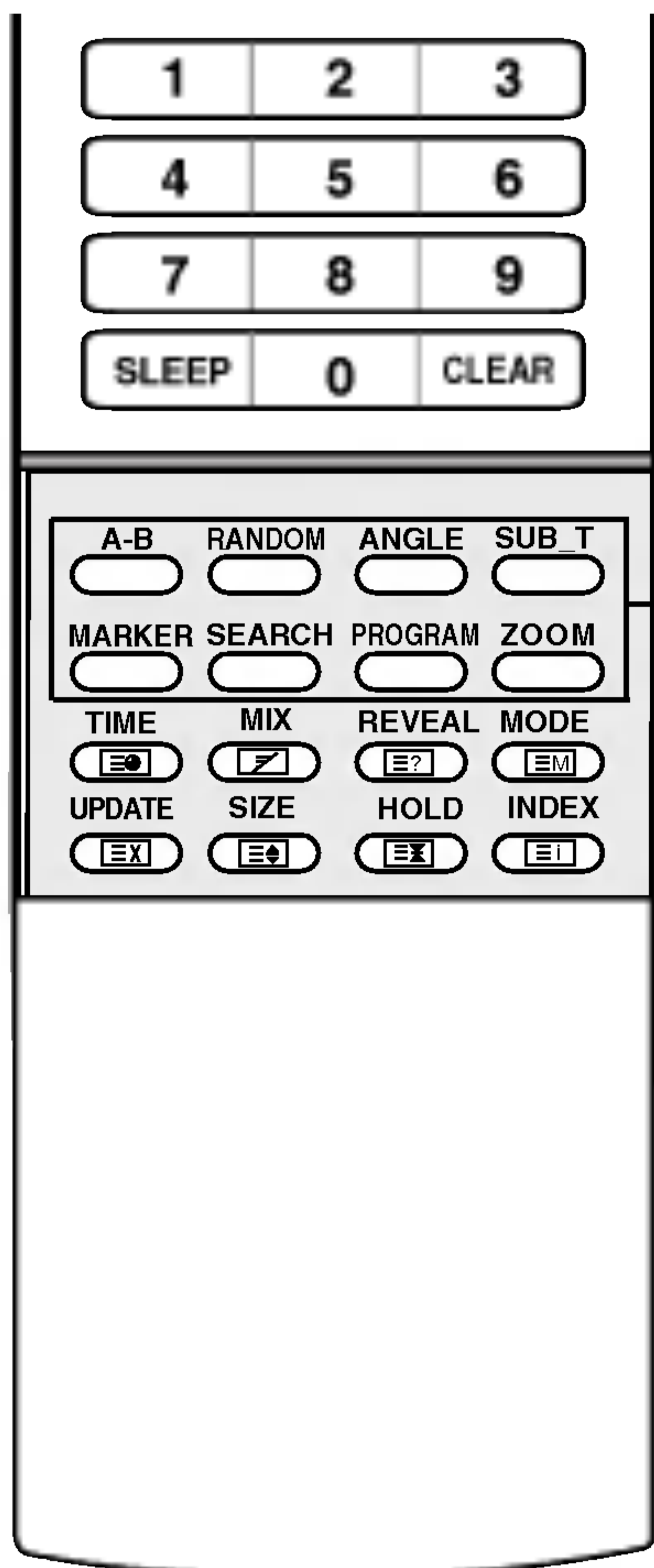

A-B

Повтор цикла (см. стр. 52)

RANDOM (Случайно)

Воспроизведение сцен или треков в случайном порядке (см. стр. 52)

ANGLE (Угол)

Выбор угла обзора DVD-камеры, если это возможно (см. стр. 52)

SUB_T (Субтитры)

Выбор языка субтитров (см. стр. 53)

MARKER (Маркер)

Пометка маркером любой точки во время воспроизведения (см. стр. 53)

SEARCH (Поиск по маркеру)

Отображение меню MARKER SEARCH (Поиск по маркеру) (см. стр. 53)

PROGRAM (Программа)

Помещение трека в список программ (см. стр. 56)

ZOOM (Масштаб)

Изменение размера картинки во время воспроизведения DVD (см. стр. 53)

Установка батарей

1

Откройте крышку отсека для батарей с задней стороны пульта дистанционного управления.

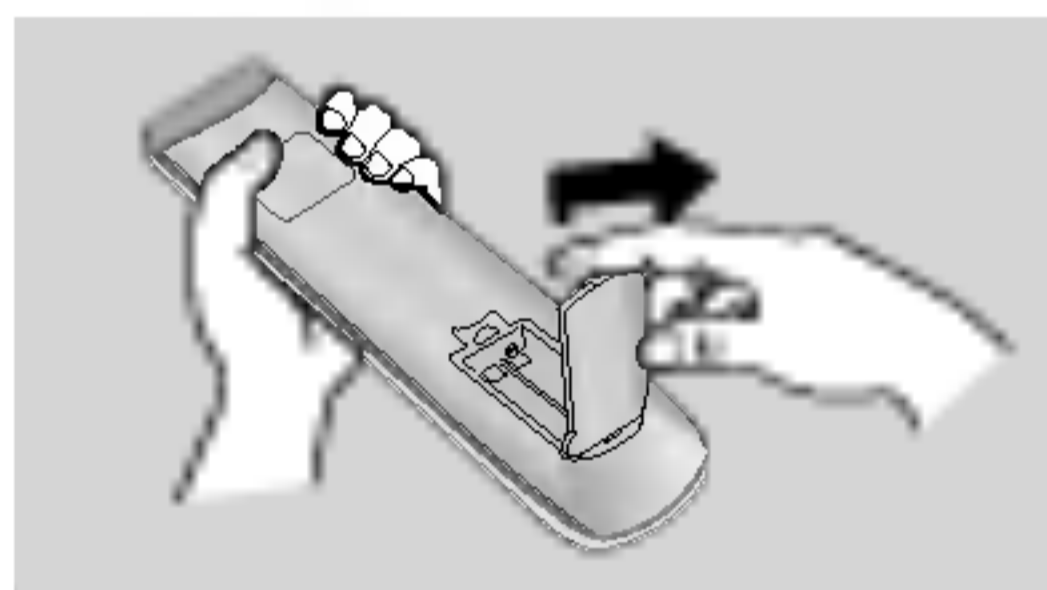

2

Вставьте две батареи типа AA 1,5 В, соблюдая полярность ("плюс" к "плюсу", "минус" к "минусу"). Не вставляйте старые или использованные батареи вместе с новыми.



3

Закройте крышку.

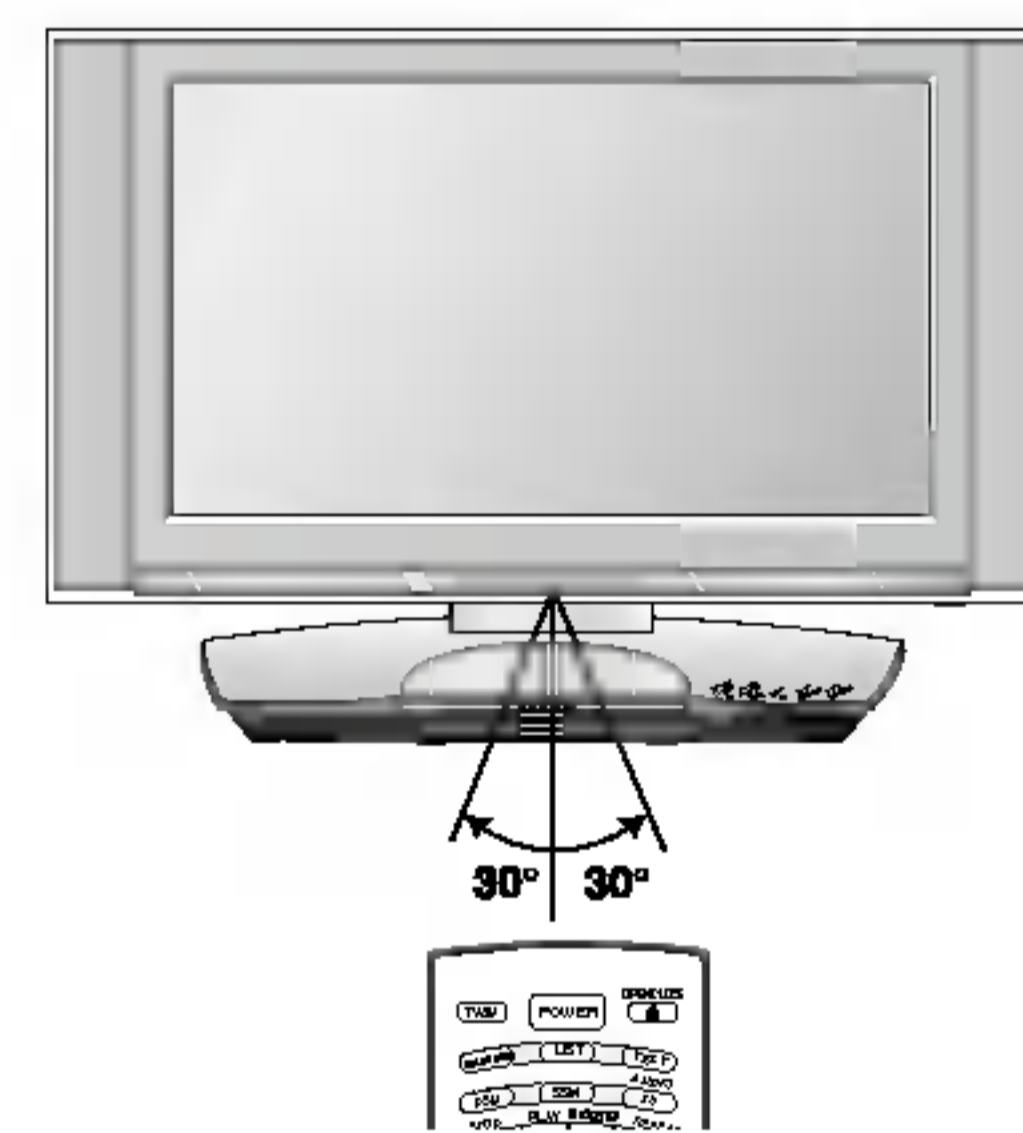
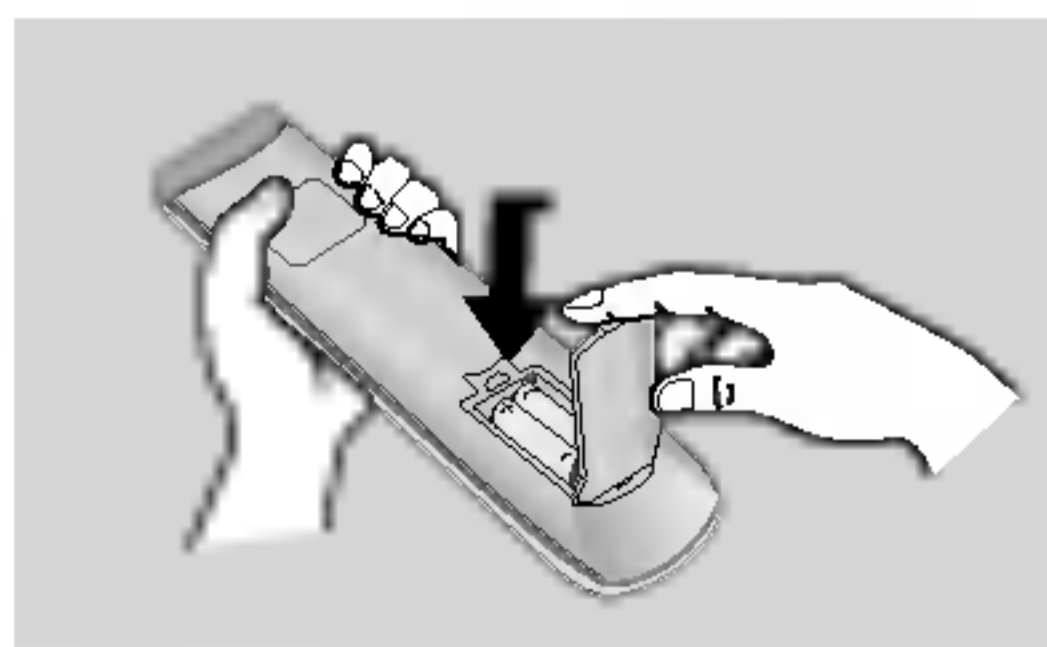

* Пульт можно использовать на расстоянии 7 м от телевизора и под углом в 30 градусов (слева и справа).

* Выбрасывайте использованные батареи только в специально отведенные для мусора места, чтобы не загрязнять окружающую среду.

Установка

Основные подключения

- 1** Потяните заднюю крышку, одновременно нажав на два выступа, и приподнимите ее вверх.

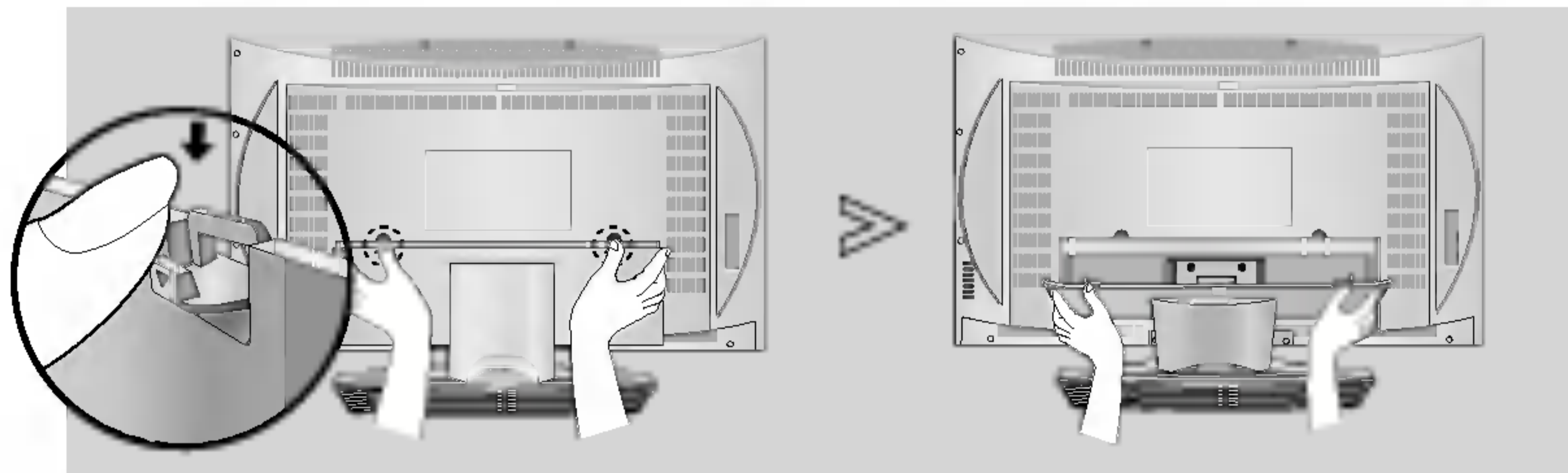

- 2** Подсоедините все необходимые кабели.

Для подключения дополнительного оборудования см. раздел **Подключение к внешнему оборудованию**.

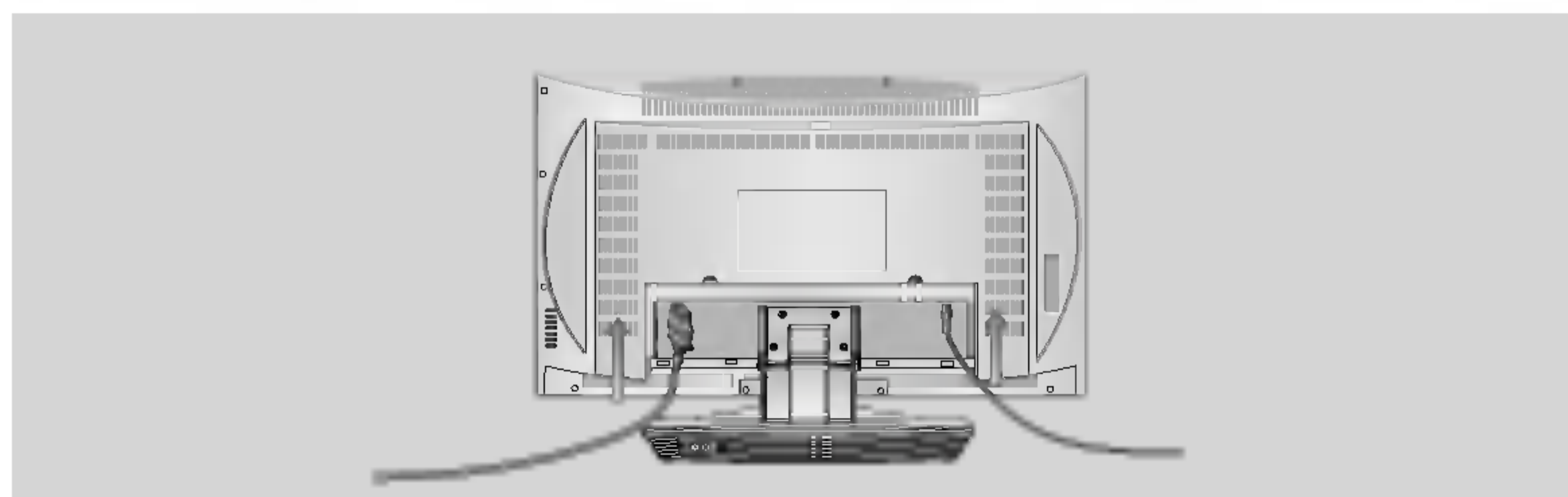

- 3** Совместите отверстия на задней панели телевизора с выступами на задней крышке и вставьте заднюю крышку.

- Группировка кабелей

Протяните кабели через отверстие в телевизоре и скрепите их вместе с помощью зажимного хомута.

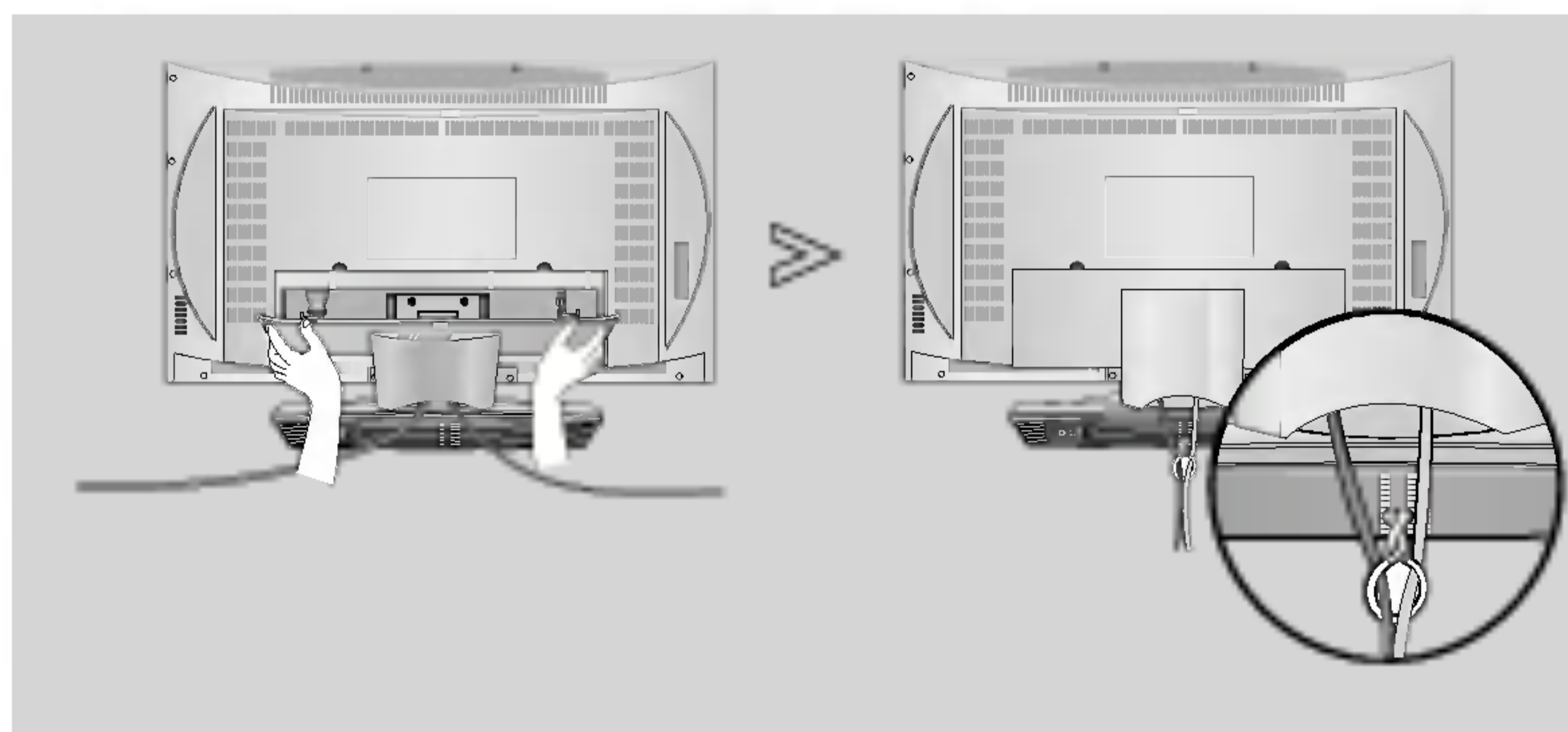

Настольное размещение на подставке



Для обеспечения необходимой вентиляции необходимо предусмотреть 10-сантиметровый зазор от боковых и задней стенок телевизора до стены.

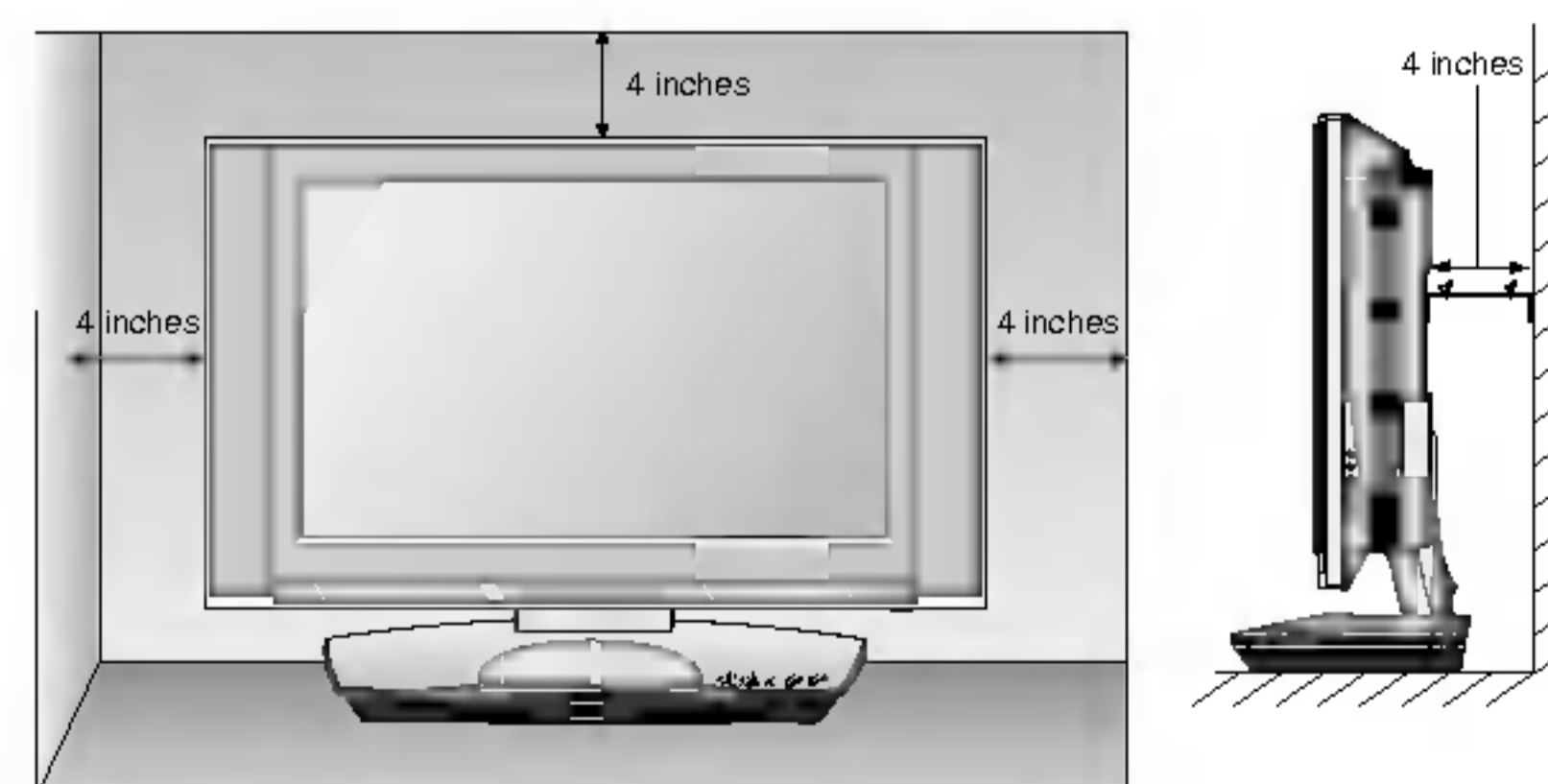

Подключение к внешнему оборудованию

Ни в коем случае не подключайте телевизор к сети, если не закончили подсоединять к нему оборудование. Это может привести к поломке телевизора.

Подключение антенны

- Выберите оптимальное направление антенны. Это повысит качество картинки.
- Антенный кабель и преобразователь в комплект поставки не входят.

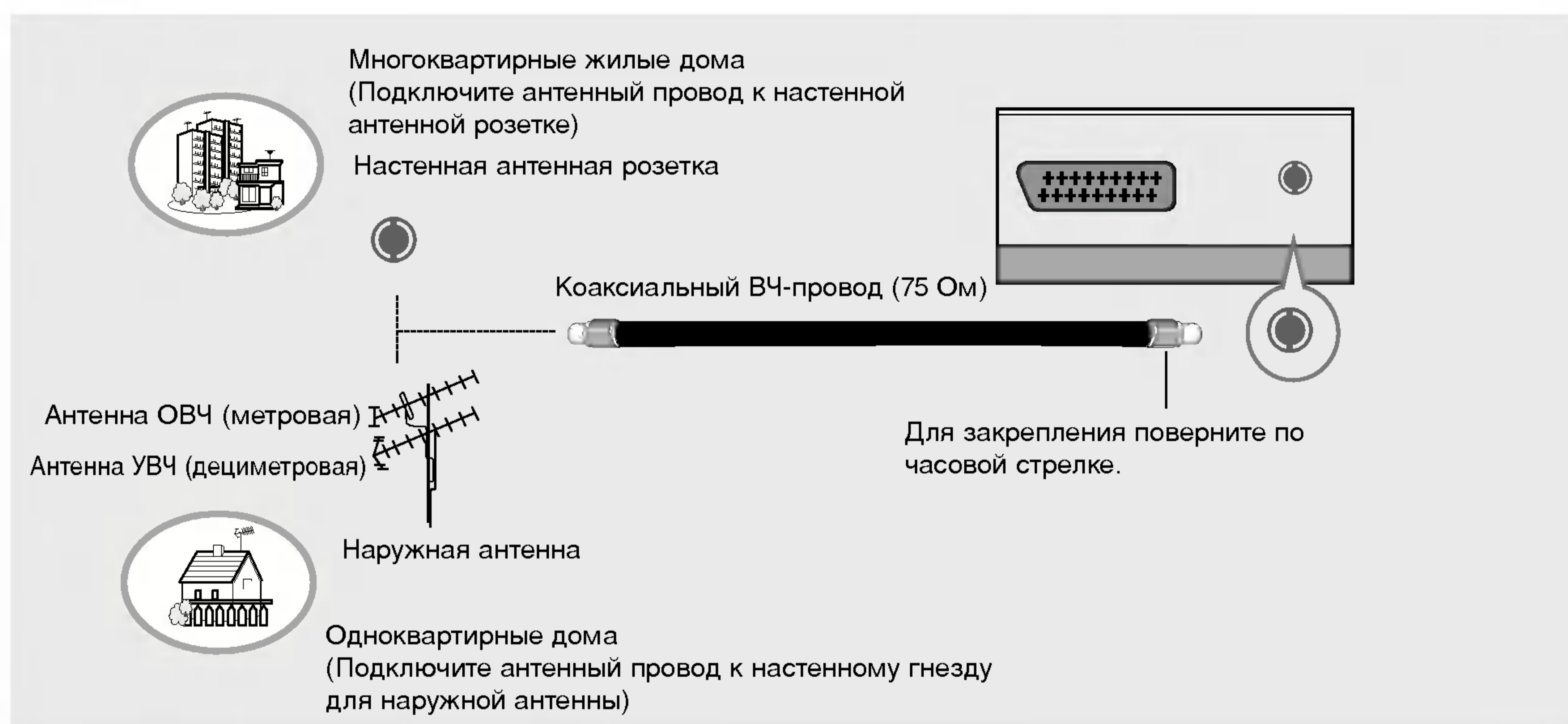

- В местностях слабого приема сигнала дополнительно к антенне можно установить усилитель сигнала, как это показано на рисунке справа.
- Если сигнал требуется подавать на два телевизора, используйте антенный разветвитель.

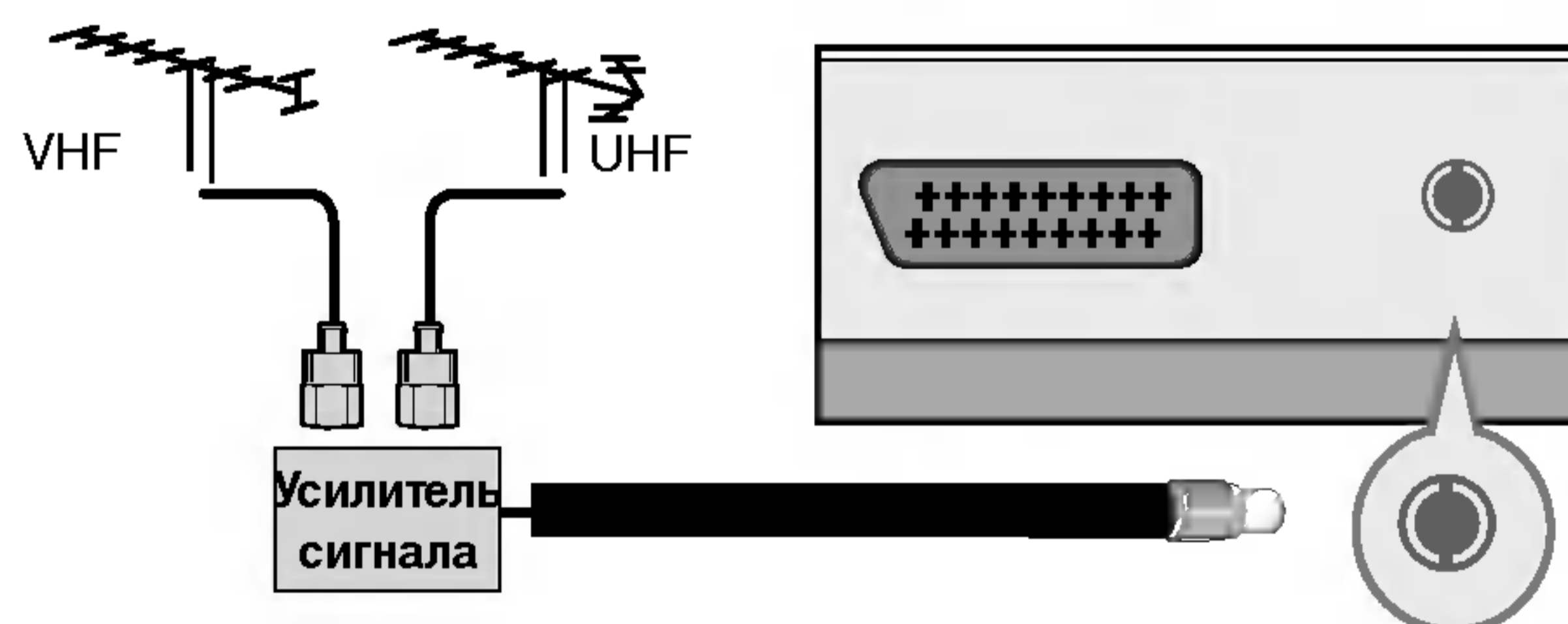

Установка

Подключение к внешнему оборудованию

Настройка видеомagniтофона

- Между видеомagniтофоном и телевизором должно быть достаточное расстояние. Это позволит избежать появления шумов на картинке (интерференции).
- Особенно это касается стоп-кадров при работе видеомagniтофона. Если используется формат изображения 4:3, то на экране могут оставаться неподвижные изображения по краям.

Как правильно подключить антенный кабель

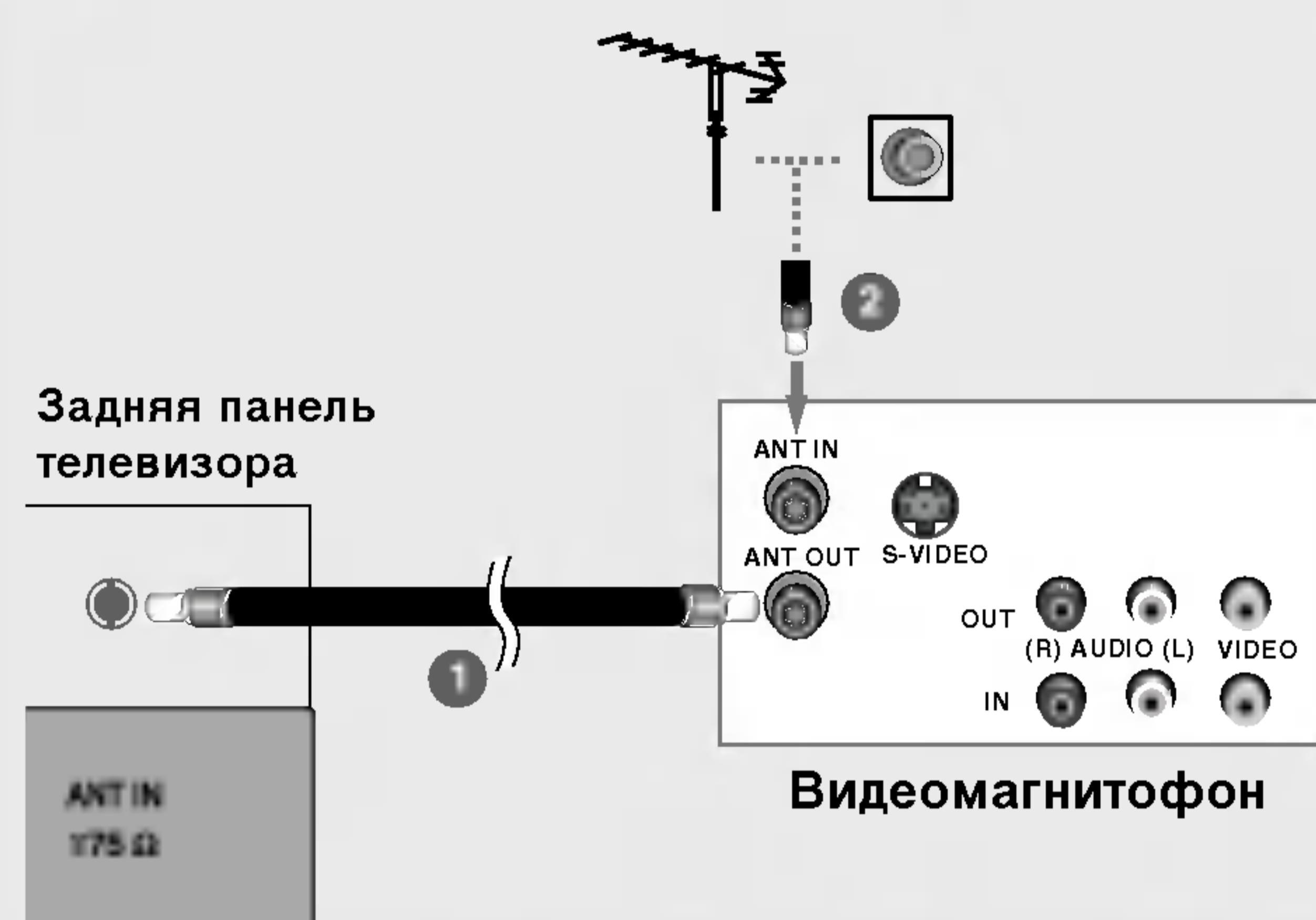

- 1 Подключите разъем **ANT OUT** (антенный выход) видеомagniтофона к разъему **ANT IN** (антенный вход) телевизора.
- 2 Подключите антенный кабель к разъему **ANT IN** (антенный вход) видеомagniтофона.
- 3 Нажмите на видеомagniтофоне кнопку **PLAY** (Воспроизведение) и для просмотра видео выберите соответствующий канал на телевизоре.

Как правильно подключить кабель SCART



- 1 Подключите разъем SCART видеомagniтофона к SCART-разъему **AV1** телевизора. Используйте экранированный кабель SCART.
- 2 Вставьте кассету в видеомagniтофон и нажмите на видеомagniтофоне кнопку **PLAY** (Воспроизведение) (см. инструкцию пользователя видеомagniтофона).
- 3 С помощью кнопки **TV/AV** (ТВ/Видео) на пульте дистанционного управления выберите источник входного сигнала **AV1**.
- Если подключение выполнено через SCART-разъем **AV2**, выберите источник входного сигнала **AV2**.



- Если видеомagniтофон выдает сигнал AV через SCART-разъемы **AV1** или **AV2**, то телевизор переключится на входной сигнал **AV1** автоматически. Однако, если необходимо продолжать просматривать телевизионные программы, нажмите кнопку **PR** ▲ / ▼ или цифровые кнопки.
- Можно записывать программы с телевизора на видеокассету.
- Для SCART-разъема **AV1** можно выбрать только сигнал типа RGB (красный, зеленый, синий), и, соответственно, может быть получен только входной сигнал **AV1**. Эти сигналы передаются, например, декодером для платного телевидения, игровым автоматом, устройством воспроизведения фотографических компакт-дисков и пр., и их можно записывать через SCART-разъем **AV1**.
- Если к SCART-разъемам **AV1** и **AV2** одновременно подключены разные видеомagniтофоны, то получать можно только входной сигнал с источника **AV2**.
- В SCART-разъеме **AV2** выходной видеосигнал отсутствует.

Как правильно подключить кабель S-VIDEO

Боковая панель телевизора

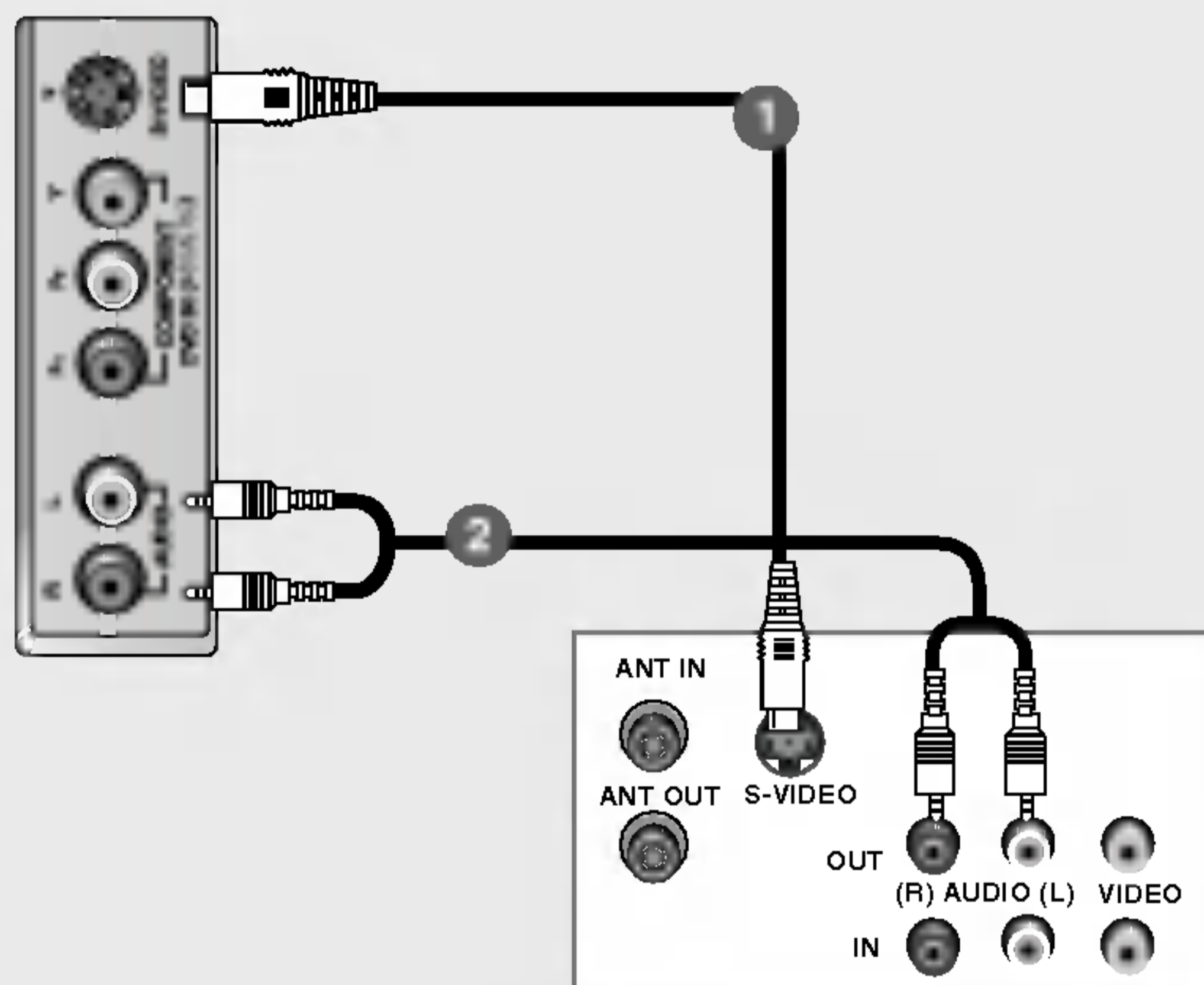

Видеомагнитофон

- 1 Подключите выход **S-VIDEO** видеомагнитофона ко входу **S-VIDEO** телевизора. При этом варианте подключения качество картинки, по сравнению с обычным методом подключения к видеовходу телевизора, получается более высокое.
- 2 Соедините гнезда **AUDIO** (Аудио) телевизора и видеомагнитофона.
- 3 Вставьте кассету в видеомагнитофон и нажмите на видеомагнитофоне кнопку **PLAY** (Воспроизведение) (см. руководство пользователя видеомагнитофона).
- 4 С помощью кнопки **TV/AV** (ТВ/Видео) на пульте дистанционного управления выберите источник входного сигнала **S-VIDEO**.

Настройка источника внешнего видеосигнала

Боковая панель телевизора

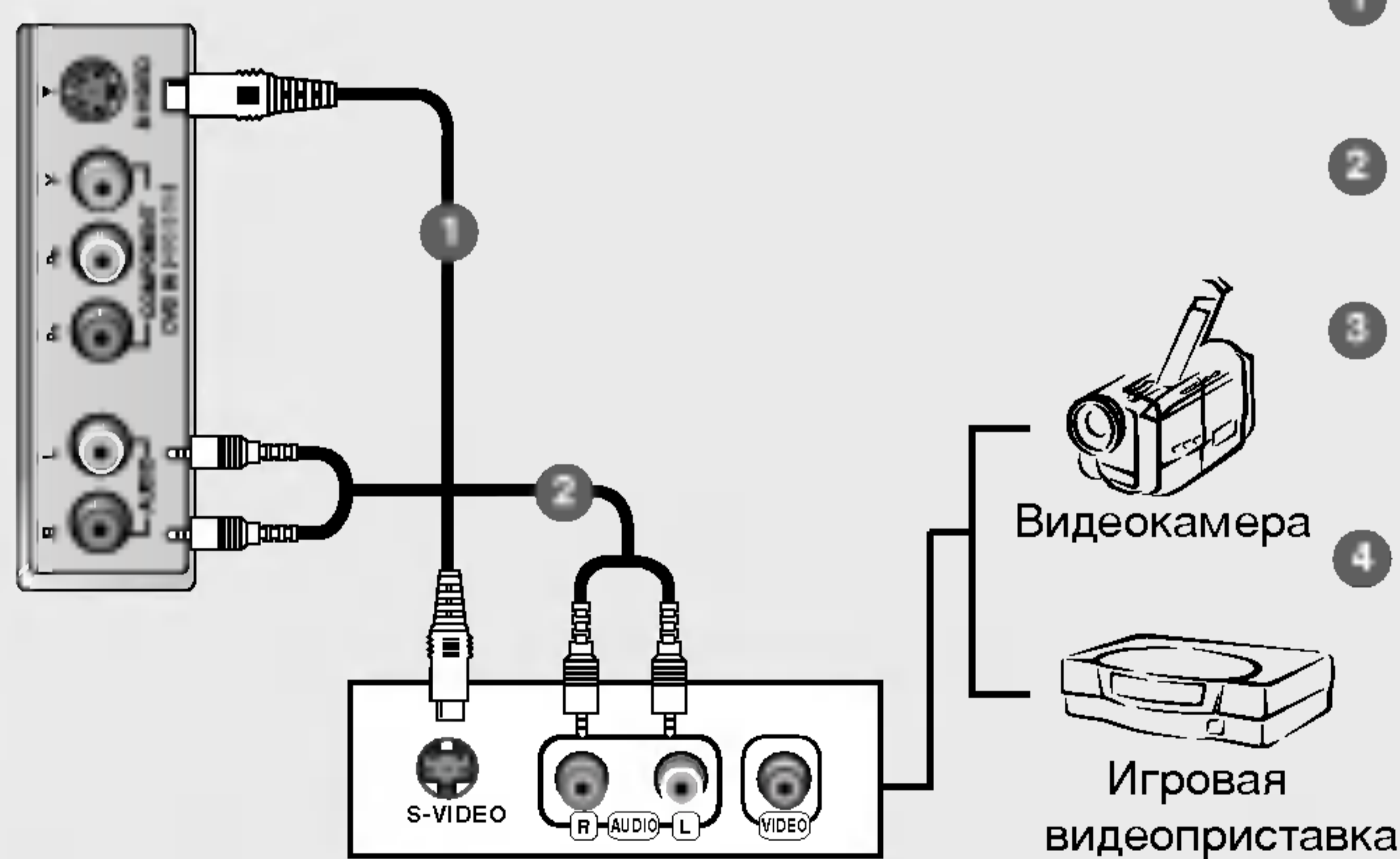

Внешнее оборудование

- 1 Подключите выход **S-VIDEO** внешнего оборудования к входу **S-VIDEO** телевизора.
- 2 Подключите аудиовыходы внешнего оборудования к входным гнездам **AUDIO** телевизора.
- 3 С помощью кнопки **TV/AV** (ТВ/Видео) на пульте дистанционного управления выберите источник входного сигнала **S-VIDEO**.
- 4 Теперь можно работать с соответствующим внешним оборудованием. См. руководство пользователя для внешнего оборудования.

Установка

Подключение к внешнему оборудованию

Настройка внешнего DVD-проигрывателя

Как правильно подключить компонентный кабель

Боковая панель телевизора

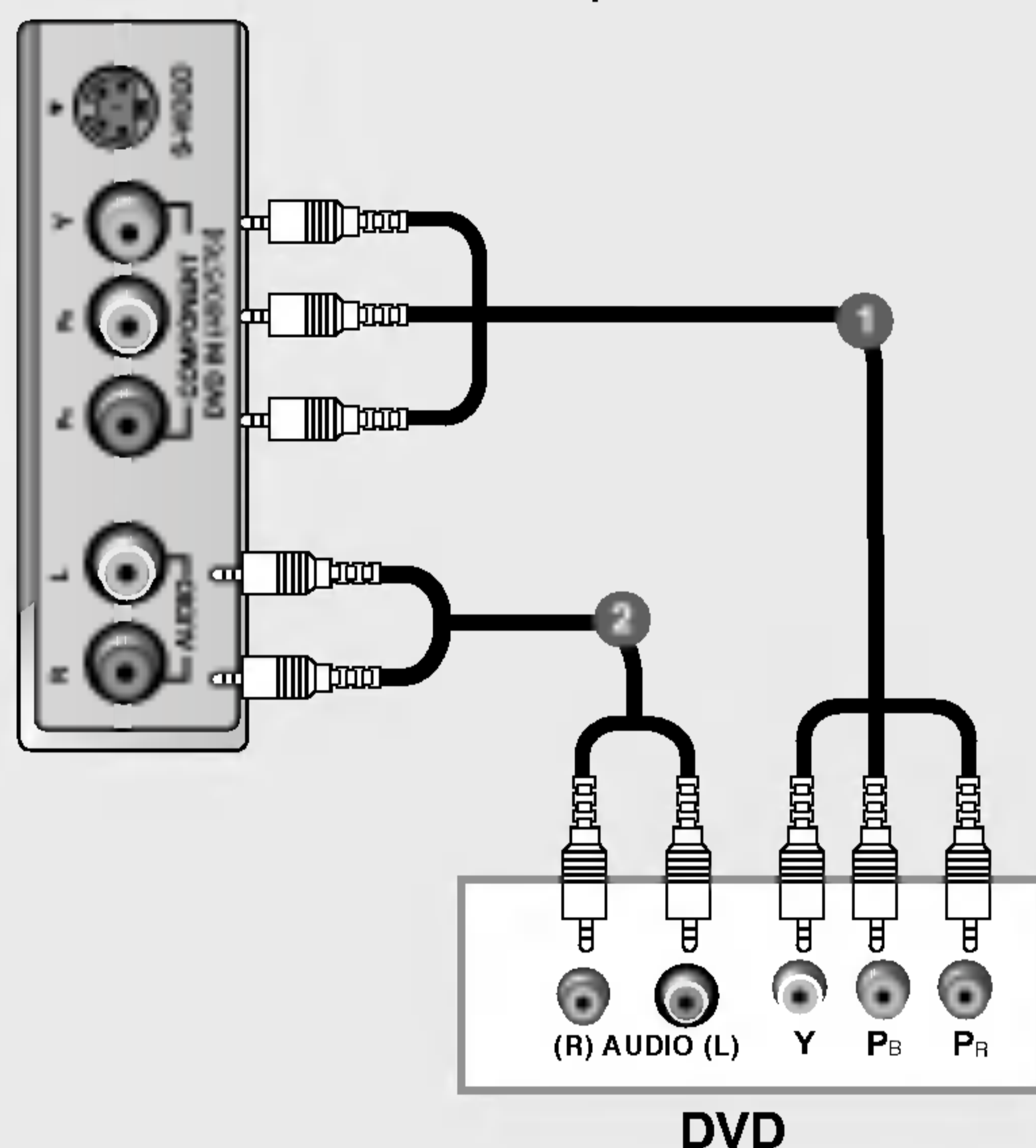

- 1 Подключите видеовыходы (Y, Pb, Pr) DVD-проигрывателя к гнездам **COMPONENT DVD IN (Y, Pb, Pr)** на телевизоре.
- 2 Подключите аудиовыходы DVD-проигрывателя к входным гнездам **AUDIO** (Аудио) телевизора.
- 3 Включите DVD-проигрыватель, вставьте DVD-диск.
- 4 С помощью кнопки **TV/AV** (ТВ/Видео) на пульте дистанционного управления выберите источник входного сигнала **Component**.
- 5 Инструкции приведены в руководстве по работе с DVD-проигрывателем.



• Входные порты Component

Для получения более качественной картинки подключите DVD-проигрыватель к входным портам компонентного сигнала, как это показано ниже.

| | | | |
|---|---|-----|-----|
| Порты компонентного сигнала на телевизоре | Y | Pb | Pr |
| Порты видеовыхода на DVD-проигрывателе | Y | Pb | Pr |
| | Y | B-Y | R-Y |
| | Y | Cb | Cr |
| | Y | Pb | Pr |

Как правильно подключить кабель SCART

Задняя панель телевизора

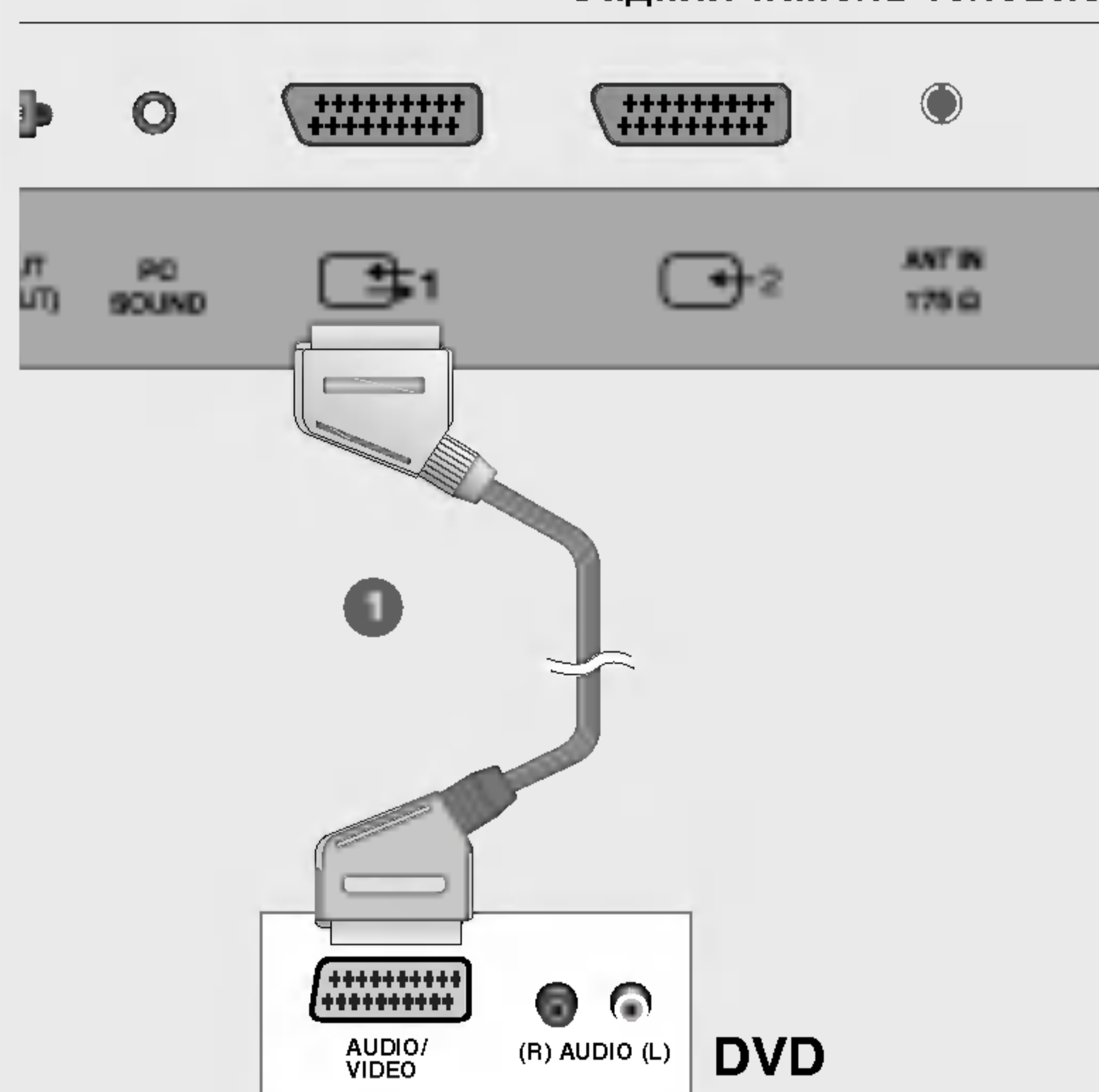

- 1 Подключите SCART-разъем DVD-проигрывателя к SCART-разъему **AV1** на телевизоре. Используйте экранированный кабель SCART.
- 2 Включите DVD-проигрыватель, вставьте DVD-диск.
- 3 С помощью кнопки **TV/AV** (ТВ/Видео) на пульте дистанционного управления выберите источник входного сигнала **AV1**.
- Если подключение выполнено через SCART-разъем **AV2**, выберите источник входного сигнала **AV2**.

Как правильно подключить кабель S-VIDEO

Боковая панель телевизора

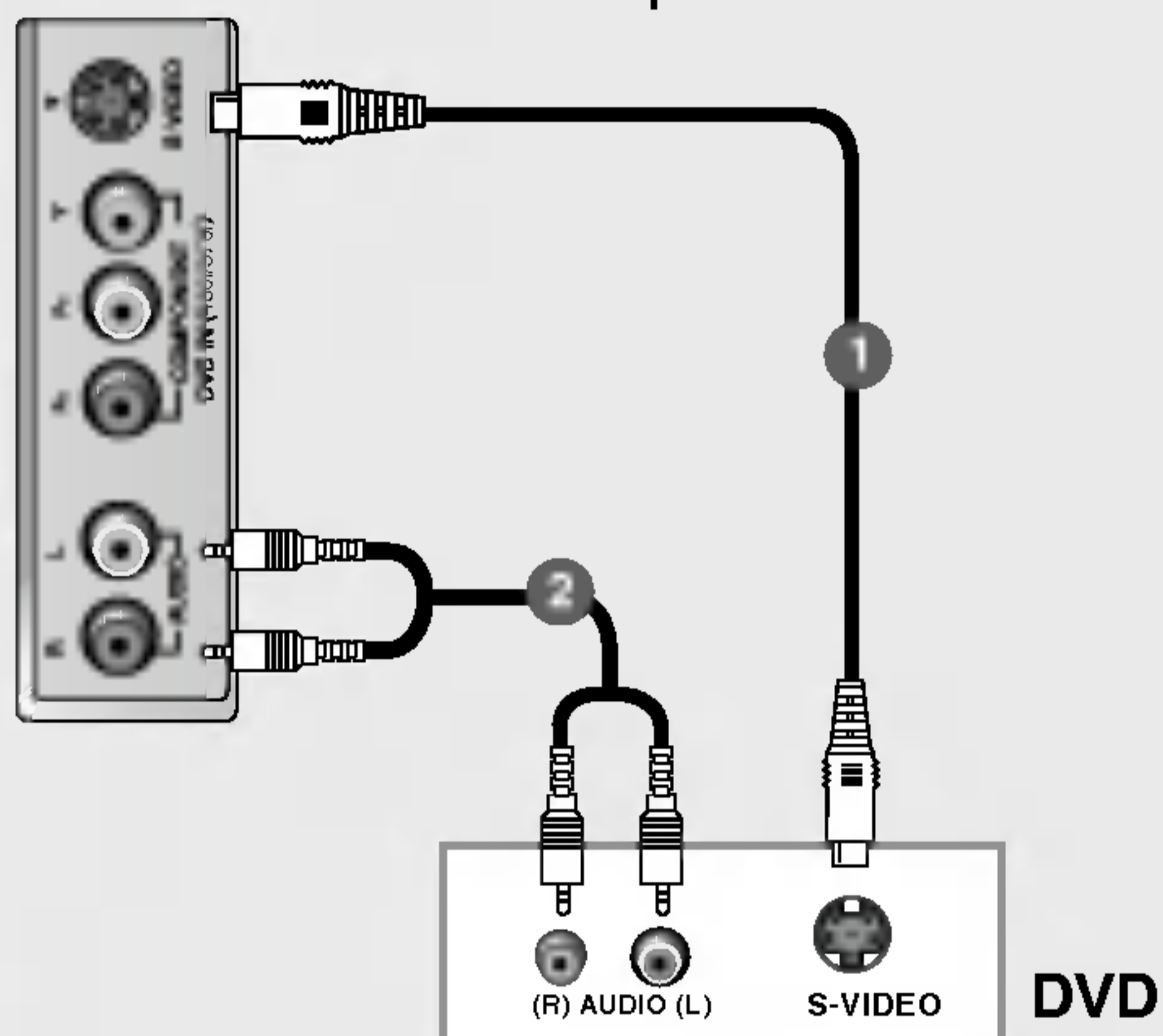

- 1 Подключите выход S-VIDEO DVD-проигрывателя к входу **S-VIDEO** телевизора.
- 2 Подключите аудиовыходы DVD-проигрывателя к входным гнездам **AUDIO** (Аудио) телевизора.
- 3 Включите DVD-проигрыватель, вставьте DVD-диск.
- 4 С помощью кнопки **TV/AV** (ТВ/Видео) на пульте дистанционного управления выберите источник входного сигнала **S-VIDEO**.
- 5 Инструкции приведены в руководстве по работе с DVD-проигрывателем.

Настройка выхода DVD-проигрывателя

Сигнал на выходе телевизора имеет особое свойство, которое позволяет подключить к устройству второй телевизор или монитор.

- 1 Второй телевизор или монитор можно подключить к гнездам **DVD OUT (VIDEO)** и **DVD OUT (AUDIO)** телевизора.
- 2 Более подробную информацию о параметрах входных сигналов второго телевизора или монитора можно узнать в соответствующих руководствах пользователя.

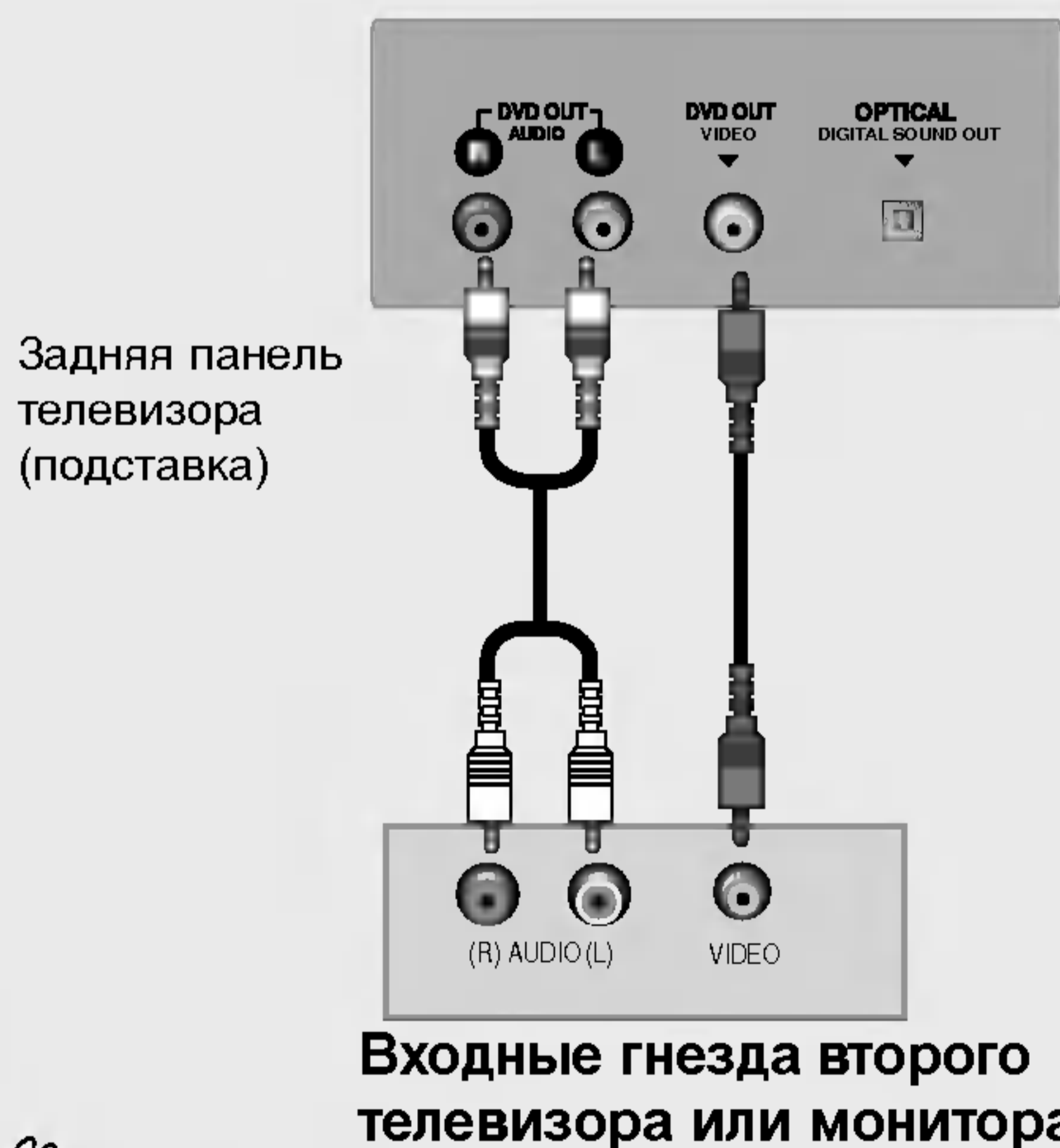

ИЛИ

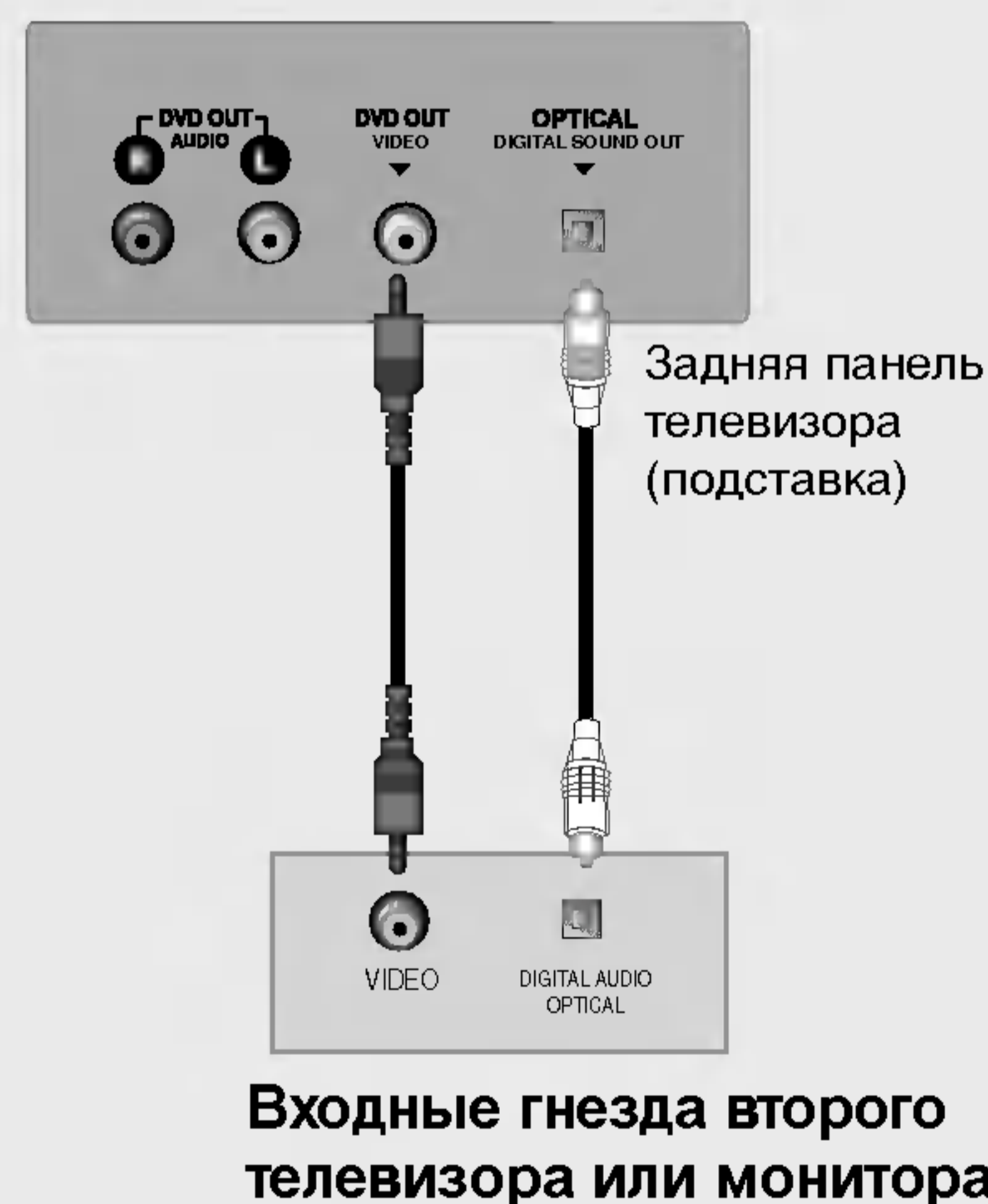

Примечание.

- a. Если второй телевизор или монитор не имеет гнезда для оптического цифрового аудиовхода, использовать цифровой аудиовыход DVD-проигрывателя нельзя.
- b. Не смотрите внутрь оптического выходного порта. Попадание лазерного луча в глаз может повредить зрение.
- c. Если на внешнем звуковом устройстве есть цифровой оптический звуковой порт, то это оборудование можно подключить к телевизору.

Установка

Подключение к внешнему оборудованию

Настройка ПК

- 1 Подключите телевизор к персональному компьютеру с помощью PC-кабеля.
- 2 Подключите аудиовыход компьютера к входу **PC SOUND** телевизора.
- 3 Включите компьютер.
- 4 С помощью кнопки **TV/AV** (ТВ/Видео) на пульте дистанционного управления выберите режим **PC** (ПК).

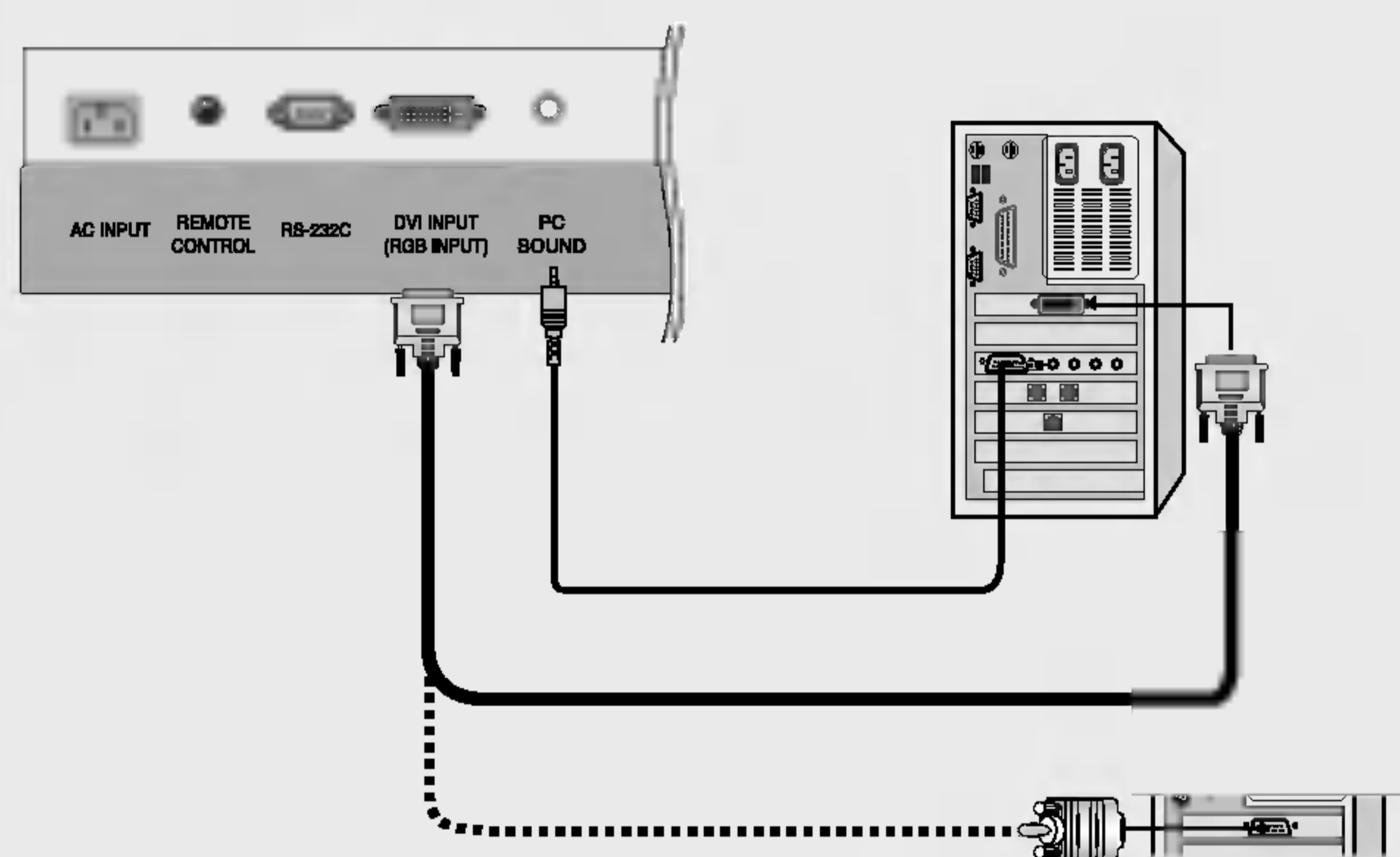

ПРИМЕЧАНИЕ.

Подключите сигнальный кабель (кабель DVI-D, не DVI to D-Sub!) от выходного разъема DVI компьютера к входному разъему DVI телевизора. Некоторые видеоплаты могут не поддерживать аналоговый выход DVI.

Технические параметры экрана монитора

| Разрешение | Частота горизонтальной развертки (кГц) | Частота вертикальной развертки (Гц) |
|------------|--|-------------------------------------|
| 640x480 | 31,47 | 60 |
| | 35,00 | 66,67 |
| | 37,50 | 75 |
| 800x600 | 35,16 | 56,25 |
| | 37,88 | 60 |
| | 48,08 | 72,19 |
| | 46,88 | 75 |
| 1024x768 | 48,36 | 60 |
| | 56,48 | 70 |
| | 60,02 | 75 |
| 1280x768 | 47,78 | 60 |



Примечание.

- а. Для получения оптимального качества картинки используйте компьютер с монитором WXGA1280x768 при частоте обновления 60 Гц. Использование других форматов (VGA, SVGA и пр.) или частот обновления экрана может отрицательно сказаться на качестве картинки. (О том, как изменить формат видеовыхода компьютера, см. в инструкции по работе с компьютером).
- б. Если на экране появляется сообщение **Out of range** (Вне досягаемости), настройте выход компьютера в соответствии с форматом из таблицы **Технические параметры экрана монитора**.
- в. Формы входа синхронизации для частот горизонтальной и вертикальной разверток отличаются друг от друга.

Режим DPM (Управление питанием дисплея)

При переходе компьютера в режим энергосбережения монитор автоматически переключается в режим DPM. Режим DPM может не работать, если использовать не тот ПК-кабель, который поставляется в комплекте.

Подключение кабеля питания

- Правильно подсоедините кабель питания, как это показано на рисунке.

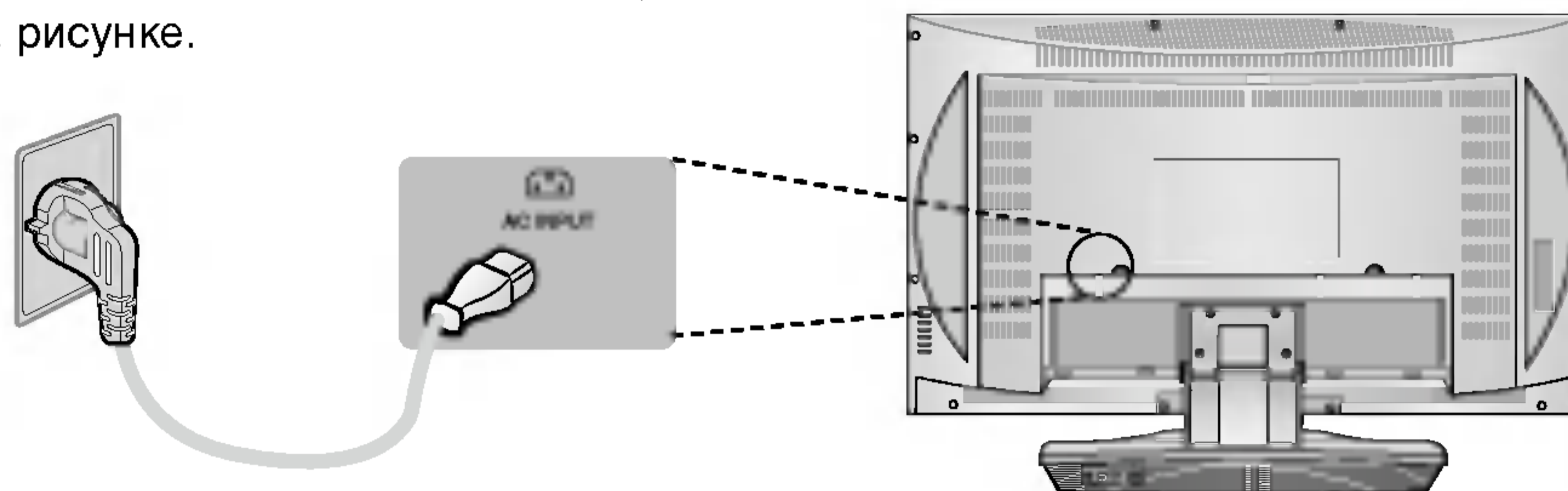

Режим работы

Управление основными функциями телевизора

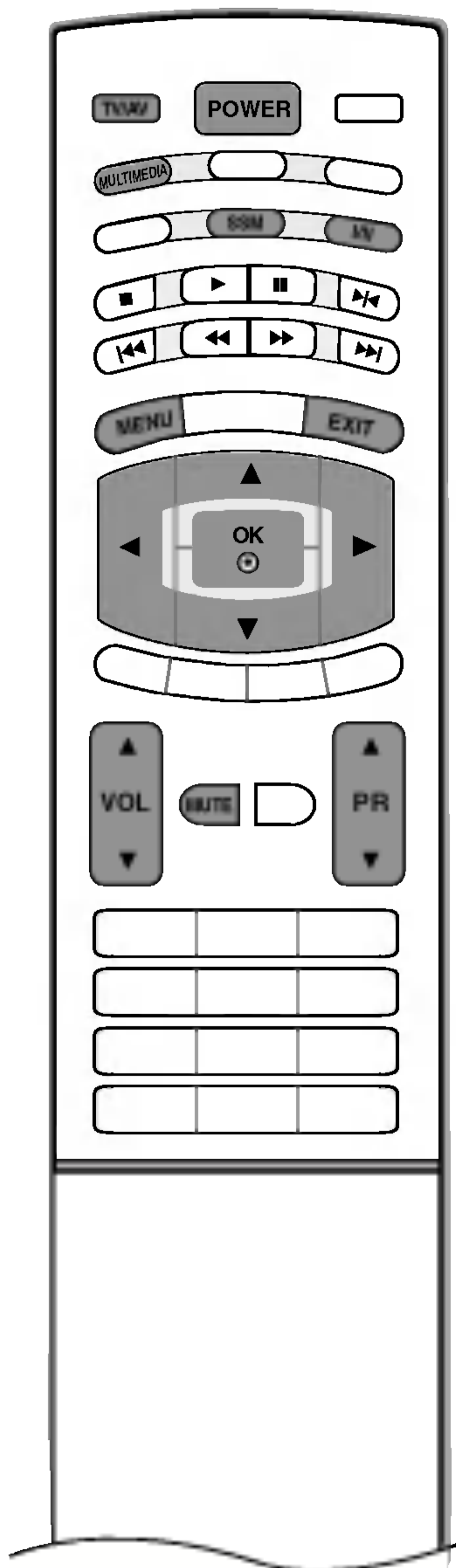

Включение и выключение телевизора

1 Вначале подключите все необходимое оборудование. Подсоедините кабель питания к телевизору, затем подключите кабель питания к электросети. Для включения телевизора нажмите кнопку **POWER** (Питание) на телевизоре. Загорится индикатор питания.

- Чтобы включить телевизор, находящийся в режиме ожидания, нажмите кнопки **POWER**, **PR** ▲ / ▼, **TV/AV**, **MULTIMEDIA** или цифровые кнопки на пульте дистанционного управления.

2 Если нужно выключить телевизор, нажмите кнопку **POWER** (Питание) на пульте дистанционного управления. Оставляя телевизор подключенным к сети на долгое время (например, на время отпуска) не рекомендуется, лучше вытащите кабель питания из розетки.

Настройка громкости

1 Чтобы настроить громкость звука, нажмите кнопку **VOL** (Громкость) ▲ / ▼.

2 При желании можно отключить звук, нажав кнопку **MUTE** (Отключение звука).
Вновь включить звук можно кнопками **MUTE**, **VOL** ▲ / ▼, I/II или **SSM**.

Выбор программы

1 Для выбора программы нажмите кнопку **PR** ▲ / ▼ или цифровые кнопки.

Выбор языка экранной информации

1 Нажмите кнопку **MENU** (МЕНЮ), затем с помощью стрелок ▲ / ▼ выберите меню **Настройка**.

2 Для выбора режима **Язык** нажмите кнопку ►, затем кнопку ▲ / ▼.

3 Чтобы выбрать желаемый язык нажмите кнопку ► затем ▲ / ▼.
После этого вся экранная информация будет выводиться на экран телевизора только на выбранном Вами языке.

4 Нажмите кнопку **OK**.

5 Нажмите кнопку **EXIT** для возврата к нормальному просмотру телевизионных программ.

Режим работы

Настройка экранного меню OSD

- 1 Нажать кнопку **MENU (МЕНЮ)**, а затем кнопку **▲ / ▼** для отображения каждого меню.
- 2 Для выбора меню нажмите кнопку **►** затем **▲ / ▼**.
- 3 Измените установку позиций в подменю или меню при помощи кнопок **◀ / ▶**.
Перейти на верхний уровень можно, нажав кнопки **OK** или **MENU (Меню)**.

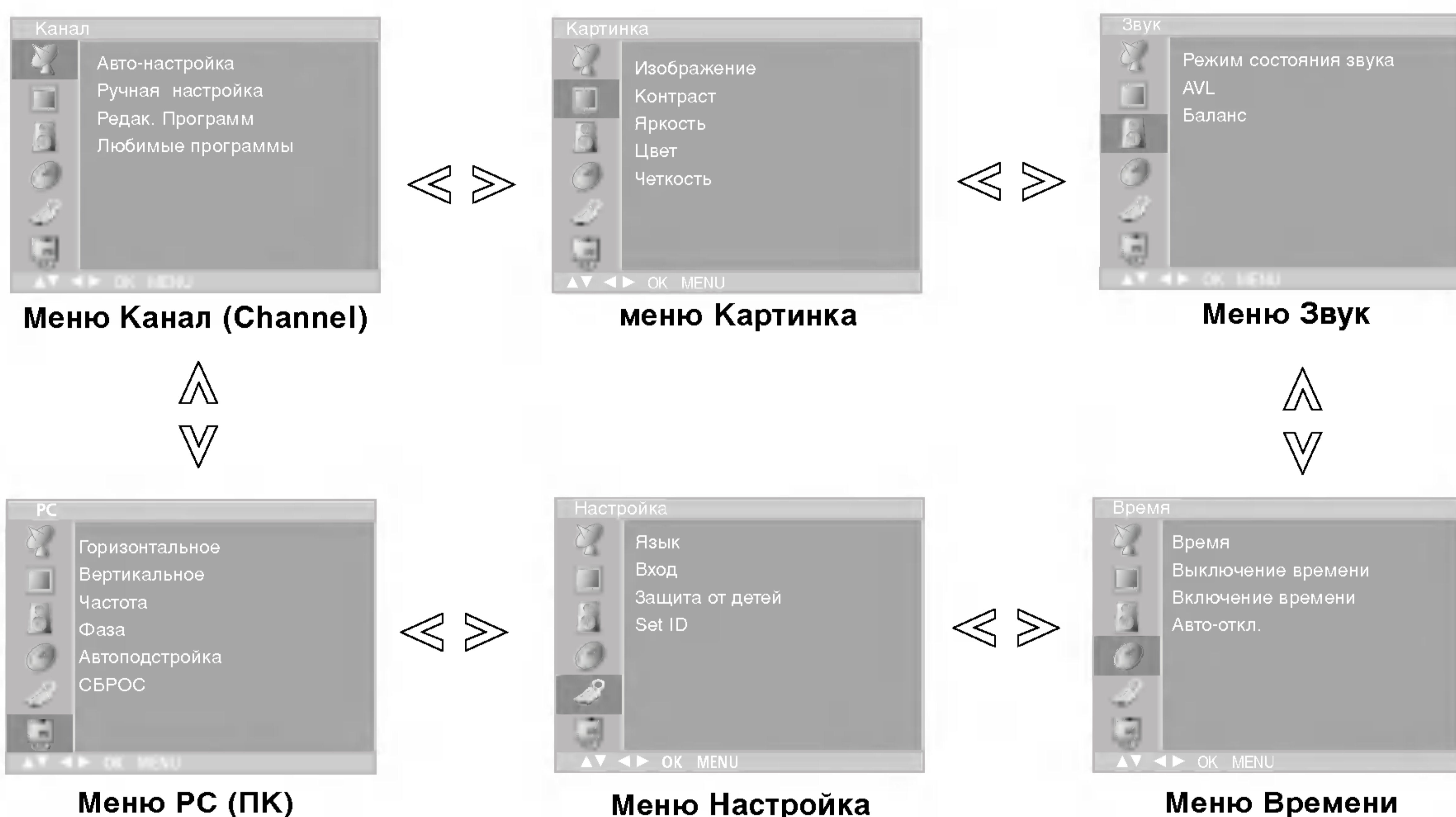

Примечание

- а. В режиме **TV, AV1, AV2, S-video, DVD, Component** пункт меню PC (не во всех моделях) не воспроизводится.
- б. В режиме системы телетекста, MENU не будет отображаться.



Настройка на телевизионные станции

В вашем телевизоре может быть запомнена настройка максимум на 100 телевизионных станций (под номерами программ от 00 до 99). После того, как вы настроились на станции, вы будете иметь возможность использовать кнопки ▲ / ▼ или цифровые кнопки для выбора запрограммированных вами станций. На станции можно настраиваться в автоматическом или ручном режиме.

Автоматическая настройка на телевизионные станции

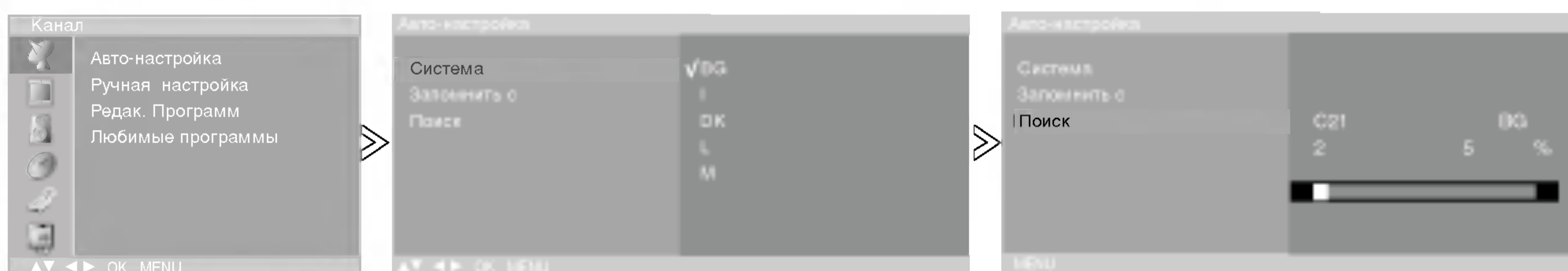

- При использовании этого способа запоминается настройка на все принимаемые телевизионные станции. Режим автоматической настройки рекомендуется использовать, когда вы только что приобрели телевизор.

- 1 Нажать кнопку **MENU (МЕНЮ)**, а затем кнопку ▲ / ▼, чтобы перейти к меню канала.
- 2 Нажмите кнопку ► затем ▲ / ▼ чтобы выбрать **Авто-настройка**.
- 3 Нажмите кнопку ► В меню **Система** нажмите кнопку ► и с помощью кнопок ▲ / ▼ выберите телевизионный стандарт;
BG : PAL B/G, SECAM B/G (Европа/Восточная Европа)
I : PAL I/II (Великобритания/Ирландия)
DK : PAL D/K, SECAM D/K (Восточная Европа)
L : SECAM L/L' (Франция)
M : (США/Корея/ Филиппины)
- 4 Нажмите кнопку **OK**.
- 5 Нажатием кнопок ▲ / ▼ выберите пункт меню **Запомнить с**.
- 6 Выберите начальный номер программы кнопкой ◀ / ▶ или нажатием самого номера на панели меню. Любой номер до 10 вводится с цифрой '0' в начале, например '05' для 5 канала.
- 7 Нажмите кнопку **OK**.
- 8 Нажатием кнопок ▲ / ▼ выберите пункт меню **Поиск**.
- 9 Нажмите кнопку ► для начала автоматического поиска. Запоминается настройка на все принимаемые телевизионные станции. Наименование станции закрепляется за теми станциями, которые передают VPS (служба вещания видео программ), PDC (регулирование вещания программ) или данные ТЕЛТЕКСТА. Если станции невозможно присвоить наименование, то в этом случае присваивается номер канала и сохраняется под обозначением **C** (V/UNF 01-69) или **S** (диапазон кабельной сети 01-47), идущим вслед за номером.

Для остановки автоматического поиска нажмите кнопку **MENU**. Когда автоматическая настройка завершена, на экране появляется меню **Редак. Программ**. Для редактирования запомненных программ обратитесь к разделу 'Редактирование программ'.
- 10 Нажмите кнопку **EXIT** для возврата к нормальному просмотру телевизионных программ.

Ручная настройка на станции



- Режим ручной предварительной установки телевизионных каналов позволяет вам настроить телевизионные станции и расположить их в любой удобной для вас последовательности.

- 1 Нажать кнопку **MENU (МЕНЮ)**, а затем кнопку **▲ / ▼**, чтобы перейти к меню канала.
- 2 Нажмите кнопку **►** затем **▲ / ▼** чтобы выбрать **Ручная настройка**.
- 3 Нажмите кнопку **►** затем **▲ / ▼** выберите пункт меню **Память**.
- 4 Выберите нужный номер программы (0 to 99) цифровыми кнопками **◀ / ▶** в **Память** в меню. При вводе любого номера меньше 10, введите перед номером цифру '0'. Например, '05' для номера 5.
- 5 Нажмите кнопку **OK**.
- 6 Нажатием кнопок **▲ / ▼** выберите пункт меню **Система**.
- 7 В меню Система нажмите кнопку **►** и с помощью кнопок **▲ / ▼** выберите телевизионный стандарт ;

| | |
|-----------|--|
| BG | : PAL B/G, SECAM B/G (Европа/Восточная Европа) |
| I | : PAL I/II (Великобритания/Ирландия) |
| DK | : PAL D/K, SECAM D/K (Восточная Европа) |
| L | : SECAM L/L' (Франция) |
| M | : (США/Корея/ Филиппины) |
- 8 Нажмите кнопку **OK**.
- 9 Нажатием кнопок **▲ / ▼** выберите пункт меню **Канал**.
- 10 В меню **Канал** нажмите кнопку **►** и с помощью кнопок **▲ / ▼** выберите **VHF/UHF (ОВЧ/УКВ)** или **Cable (Кабель)**.
- Если возможно, для непосредственного выбора канала пользуйтесь цифровыми кнопками. Перед числами меньше 10 следует вводить "0", то есть, чтобы выбрать 5, введите "05".
- 11 Нажмите кнопку **OK**.
- 12 Нажатием кнопок **▲ / ▼** выберите пункт меню **Поиск**.
- 13 Для начала поиска нажмите кнопку **►** и затем кнопку **◀ / ▶**. Когда канал найден, поиск останавливается.
- 14 Нажмите кнопку **OK**.
- 15 Чтобы сохранить настройку на следующую станцию, повторите шаги с 3 по 14.
- 16 Нажмите кнопку **EXIT** для возврата к нормальному просмотру телевизионных программ.



Настройка на телевизионные станции

Присвоение названия станции

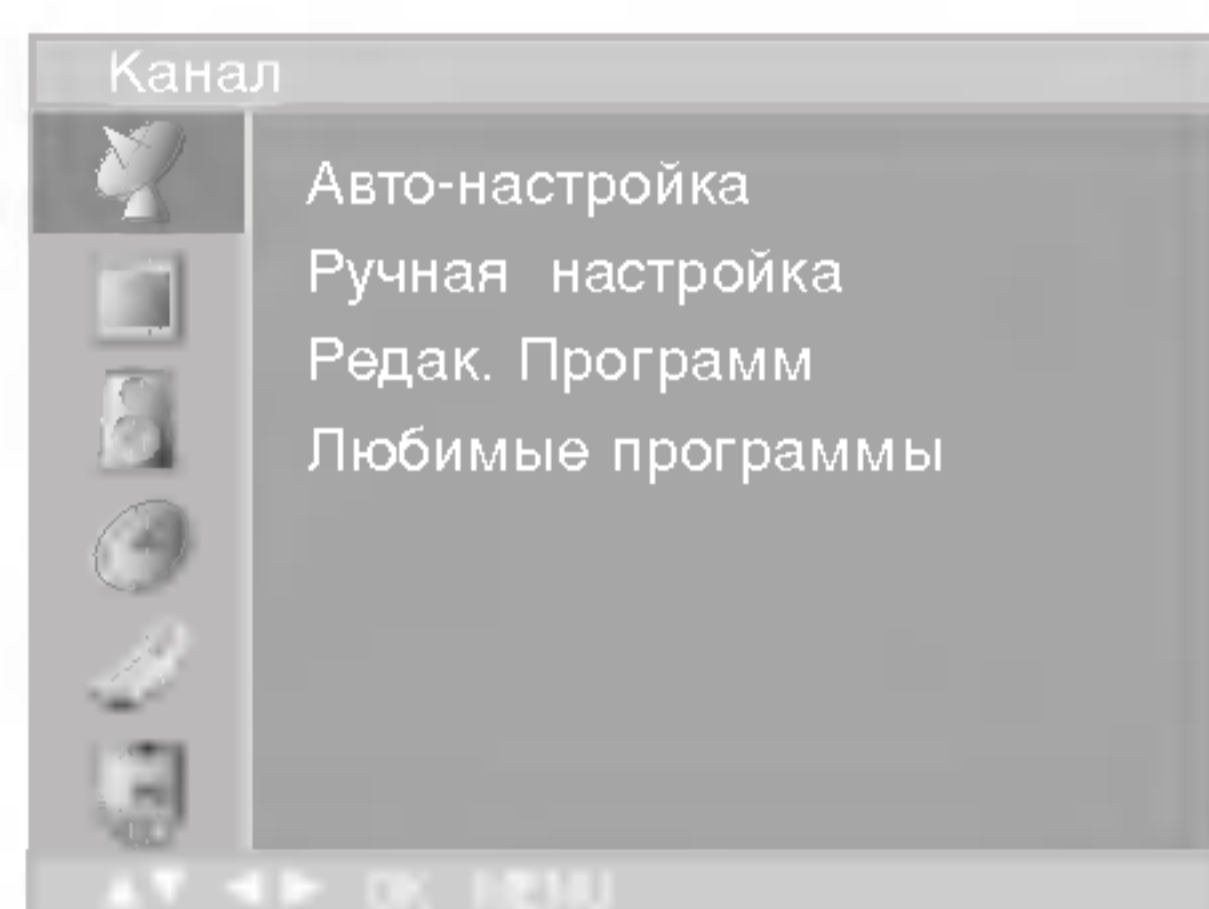

- Также вы можете дать программе имя, состоящее из пяти символов для каждого номера программы.

- 1 Нажать кнопку **MENU (МЕНЮ)**, а затем кнопку **▲ / ▼**, чтобы перейти к меню канала.
- 2 Нажмите кнопку **▶** затем **▲ / ▼** чтобы выбрать **Ручная настройка**.
- 3 Нажмите кнопку **▶** затем **▲ / ▼** выберите пункт меню **Название**.
- 4 Нажмите кнопку **▶**. Вы можете использовать пробел, +, -, цифры от **0** до **9** и буквы от **A** до **Z**.
кнопкой **◀** вы можете проводить выбор в противоположном направлении.
- 5 Выберите следующую позицию, нажав кнопку **◀ / ▶**, затем выберите второй символ и т. д.
- 6 Нажмите кнопку **OK**.
- 7 Нажмите кнопку **EXIT** для возврата к нормальному просмотру телевизионных программ.

Редактирование программ

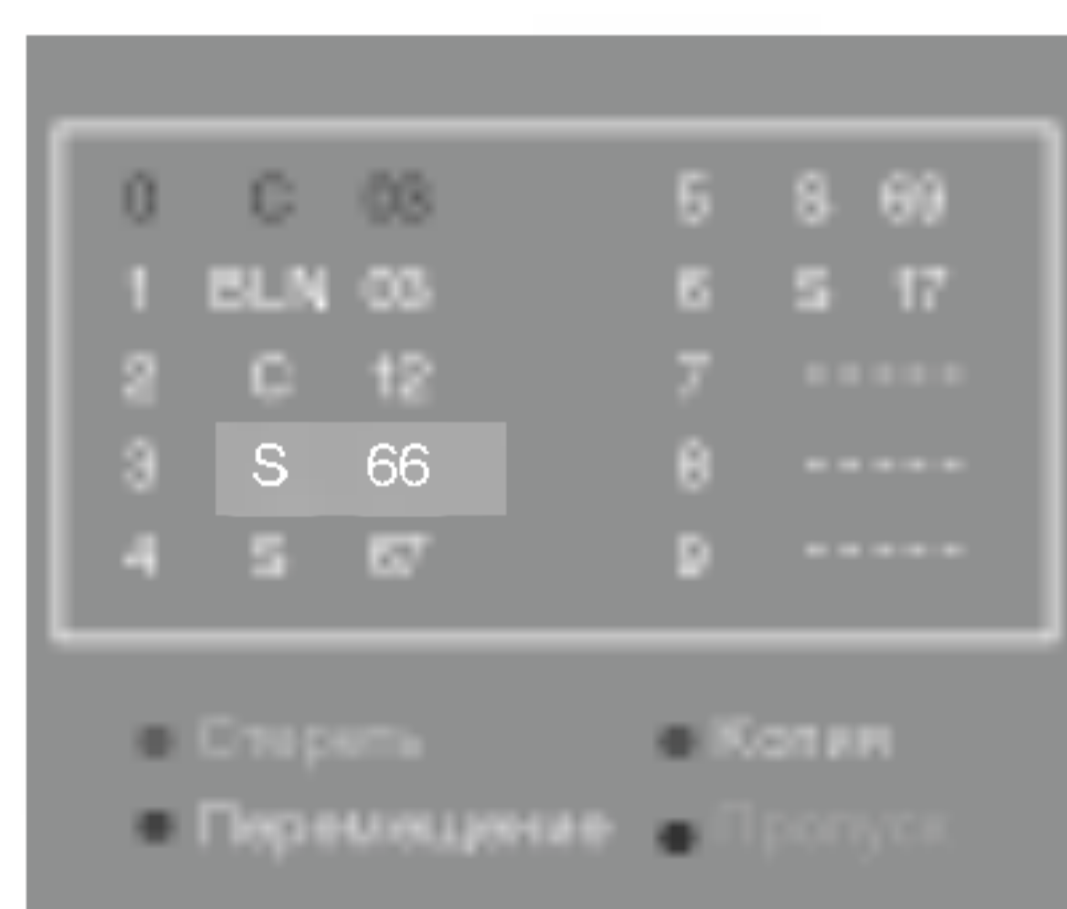
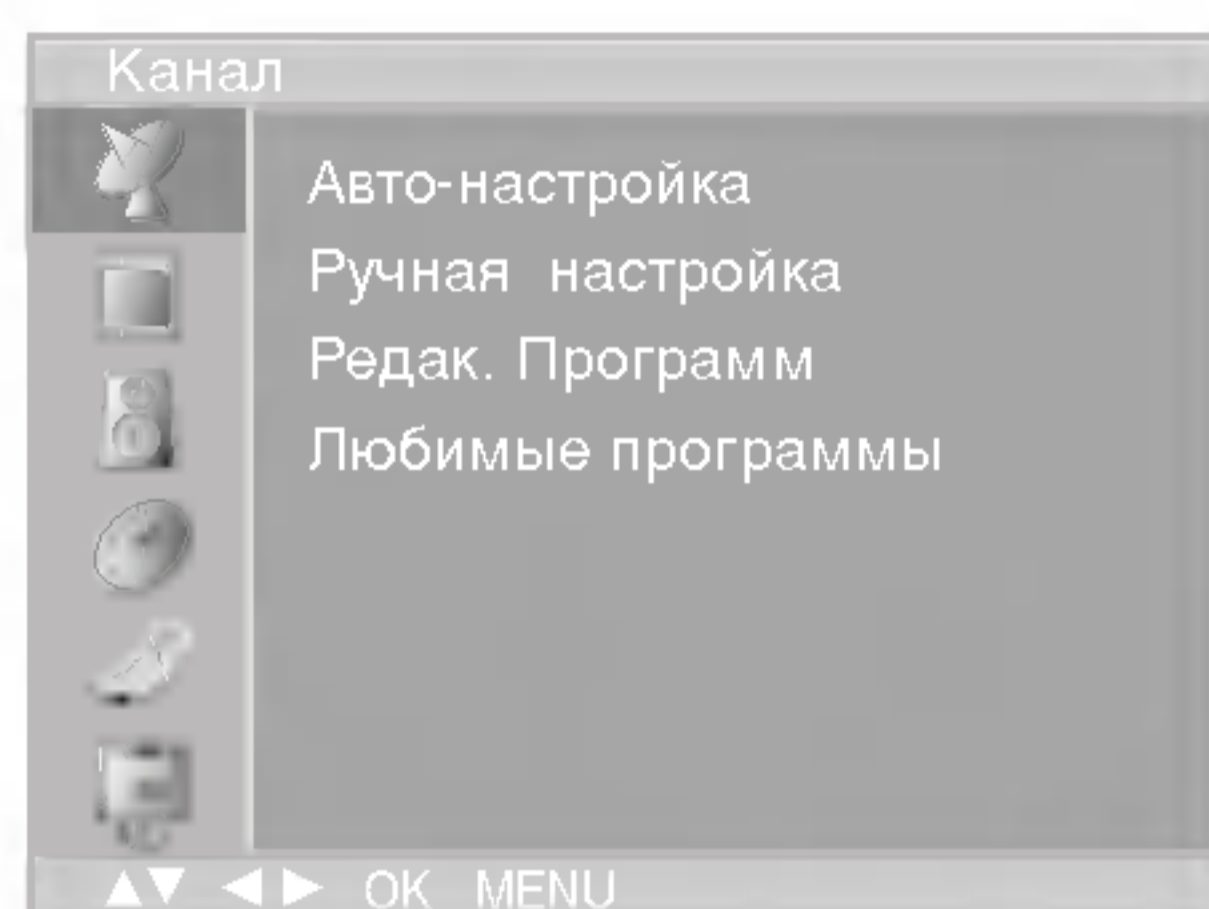

- Эта функция позволяет вам удалять или пропускать сохраненные программы. Вы можете также переместить некоторые станции на другие номера программ или вставить "пустую" станцию на выбранный номер программы.

1 Нажать кнопку **MENU (МЕНЮ)**, а затем кнопку **▲ / ▼**, чтобы перейти к меню канала.

2 Нажмите кнопку **▶** затем **▲ / ▼** чтобы выбрать **Редак. Программ**.

3 Нажмите кнопку **▶** чтобы появилось меню **Редак. Программ**.

■ Удаление программы

1. Кнопками **▲ / ▼ / ◀ / ▶** выберите программу, подлежащую удалению.
2. Дважды нажмите **КРАСНУЮ** кнопку.
Выбранная программа удаляется, а все последующие программы перемещаются вверх на одну позицию.



■ Копирование программы

1. Кнопками **▲ / ▼ / ◀ / ▶** выберите программу, подлежащую копированию.
2. Нажмите **ЗЕЛЕНУЮ** кнопку.
Все последующие программы перемещаются вперед на одну позицию.

■ Перемещение программы

1. Кнопками **▲ / ▼ / ◀ / ▶** выберите программу, подлежащую перемещению.
2. Нажмите **ЖЕЛТУЮ** кнопку.
3. Переместите программу на желаемый номер программы с помощью кнопок **▲ / ▼ / ◀ / ▶**.
4. Вновь нажмите **ЖЕЛТУЮ** кнопку, чтобы выключить эту функцию.

■ Пропуск номера программы

1. Кнопками **▲ / ▼ / ◀ / ▶** выберите номер программы, подлежащей пропуску.
2. Нажмите **СИНЮЮ** кнопку. Номер пропускаемой программы окрасится в синий цвет.
3. Вновь нажмите **СИНЮЮ** кнопку, чтобы выключить эту функцию.
Когда номер программы пропускается, это означает, что вы не сможете ее выбрать в нормальном режиме работы телевизора с помощью кнопок **▲ / ▼** переключения программ. Если вы пожелаете выбрать программу с пропущенным номером, напрямую введите номер программы с помощью цифровых кнопок или выберите ее в меню редактирования программ или в таблице программ.

4 Нажмите кнопку **EXIT** для возврата к нормальному просмотру телевизионных программ.



Настройка на телевизионные станции

Любимый канал

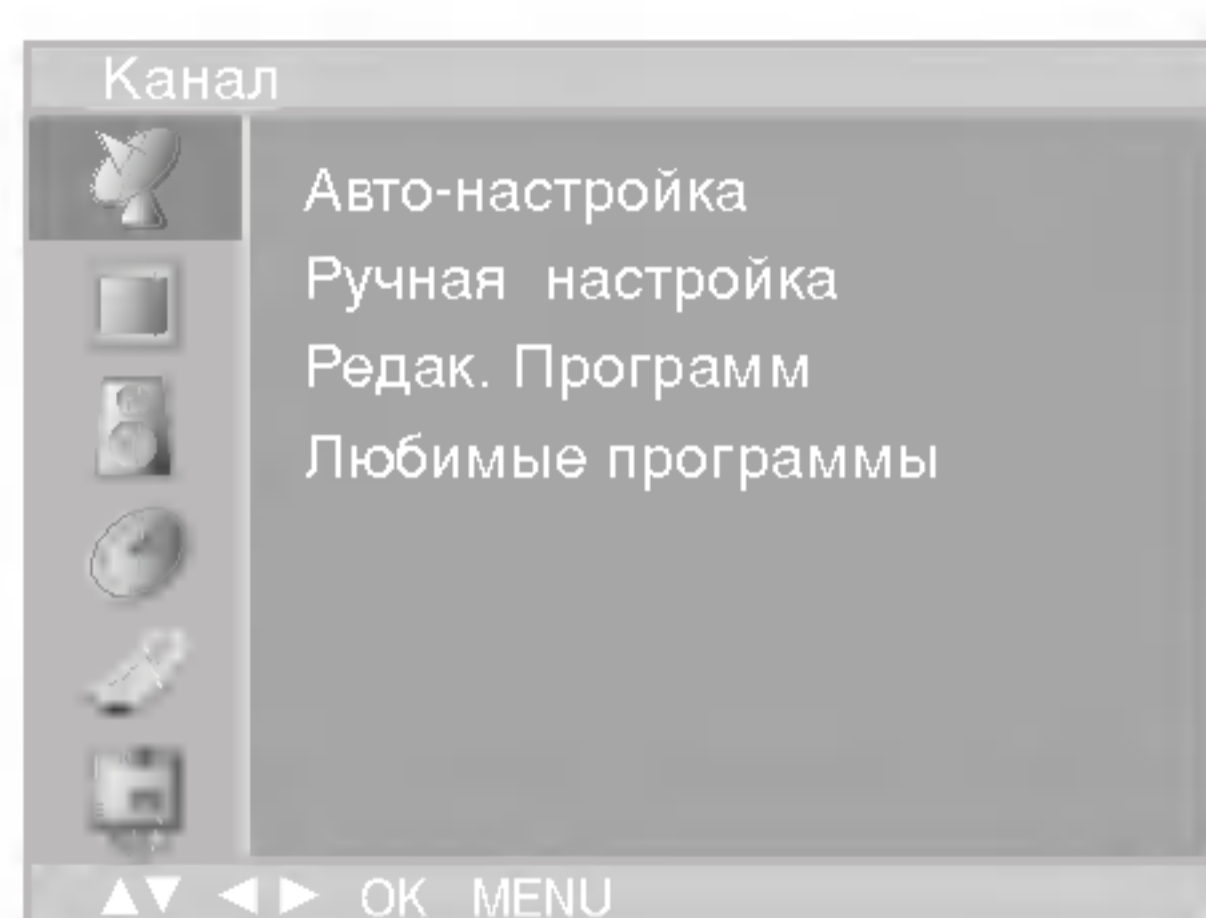

- Эта функция позволит сразу переключиться Вам на любимые каналы.
- Чтобы выбрать сохраненную программу, необходимо повторно нажать клавишу **Q.VIEW**.

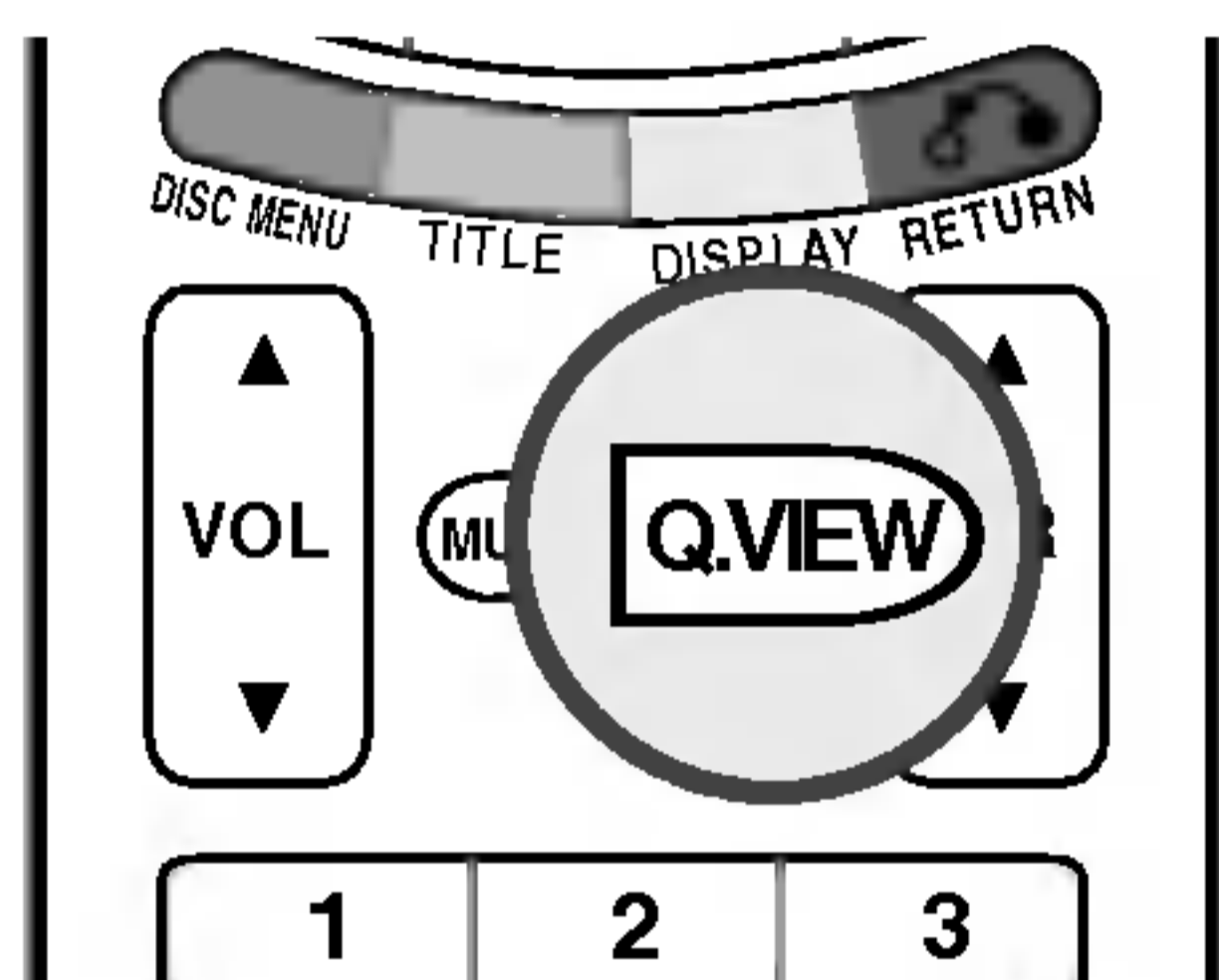

- 1 Нажать кнопку **MENU (МЕНЮ)**, а затем кнопку **▲/▼**, чтобы перейти к меню канала.
- 2 Нажмите кнопку **▶** затем **▲/▼** чтобы выбрать **Любимые программы**.
- 3 Нажмите кнопку **▶** затем **◀/▶** выберите пункт меню **Вкл.** или **Выкл..**
- 4 Нажатием кнопок **▲/▼** выберите пункт меню **-- -----**.
- 5 Выбрать желаемую программу с помощью клавиш **◀/▶**.
- 6 Чтобы сохранить другие программы, повторить пункты **4** и **5**. Вы можете сохранить до 8 программ.
- 7 Нажмите кнопку **EXIT** для возврата к нормальному просмотру телевизионных программ.

Вызов таблицы программ

- Вы можете проверить сохраняемые в памяти программы, вызвав на экран таблицу программ.

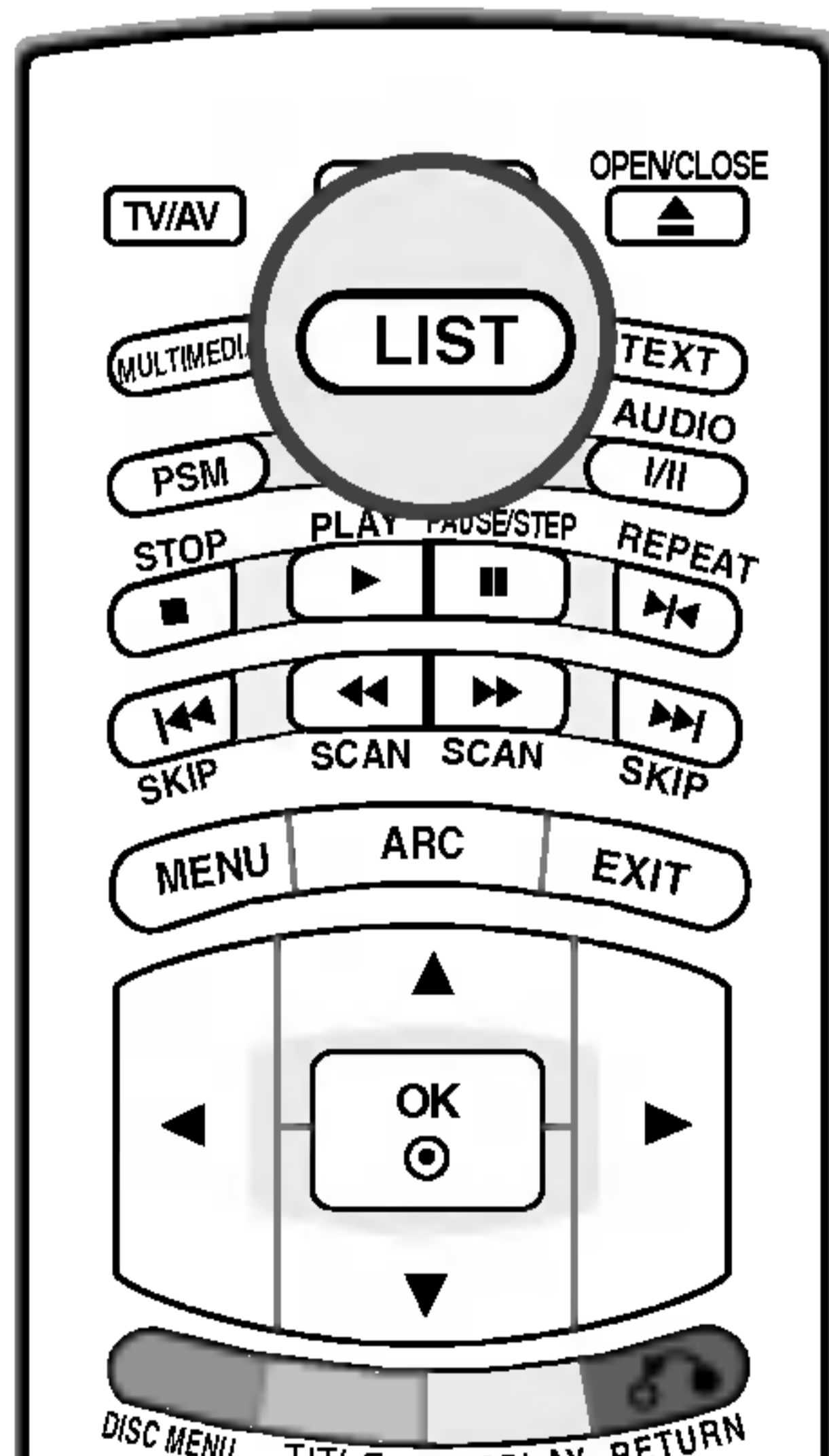

■ Вывод на экран таблицы программ

Нажмите кнопку **LIST (список)**, чтобы вывести на экран таблицу программ. Таблица программ появляется на экране. Одна таблица программ содержит десять программ, как указано ниже.

| | | | |
|---|--------|---|------|
| 0 | C 03 | 5 | S 09 |
| 1 | BLN 03 | 6 | S 17 |
| 2 | C 12 | 7 | S 22 |
| 3 | S 66 | 8 | C 09 |
| 4 | S 67 | 9 | C 11 |



Примечание

- а. Вы можете обнаружить, что некоторые программы имеют номера синего цвета. Они были установлены на пропуск при автоматической настройке или в режиме редактирования программ.
- б. У некоторых программ в таблице программ показан только номер канала и это означает, что отсутствует присвоенное им название станции.

■ Выбор программы в таблице программ

Выберите программу нажатием кнопок **▲/▼/◀/▶**.

Затем нажмите кнопку **OK**.

Телевизор переключится на программу с выбранным номером.

■ Просмотр страниц таблицы программ

В таблице программ есть 10 страниц, которые содержат 100 программ. Страницы последовательно "перелистываются" нажатием кнопок **▲/▼/◀/▶**.

Нажмите кнопку **EXIT** для возврата к нормальному просмотру телевизионных программ.

Настройка изображения

Изображение

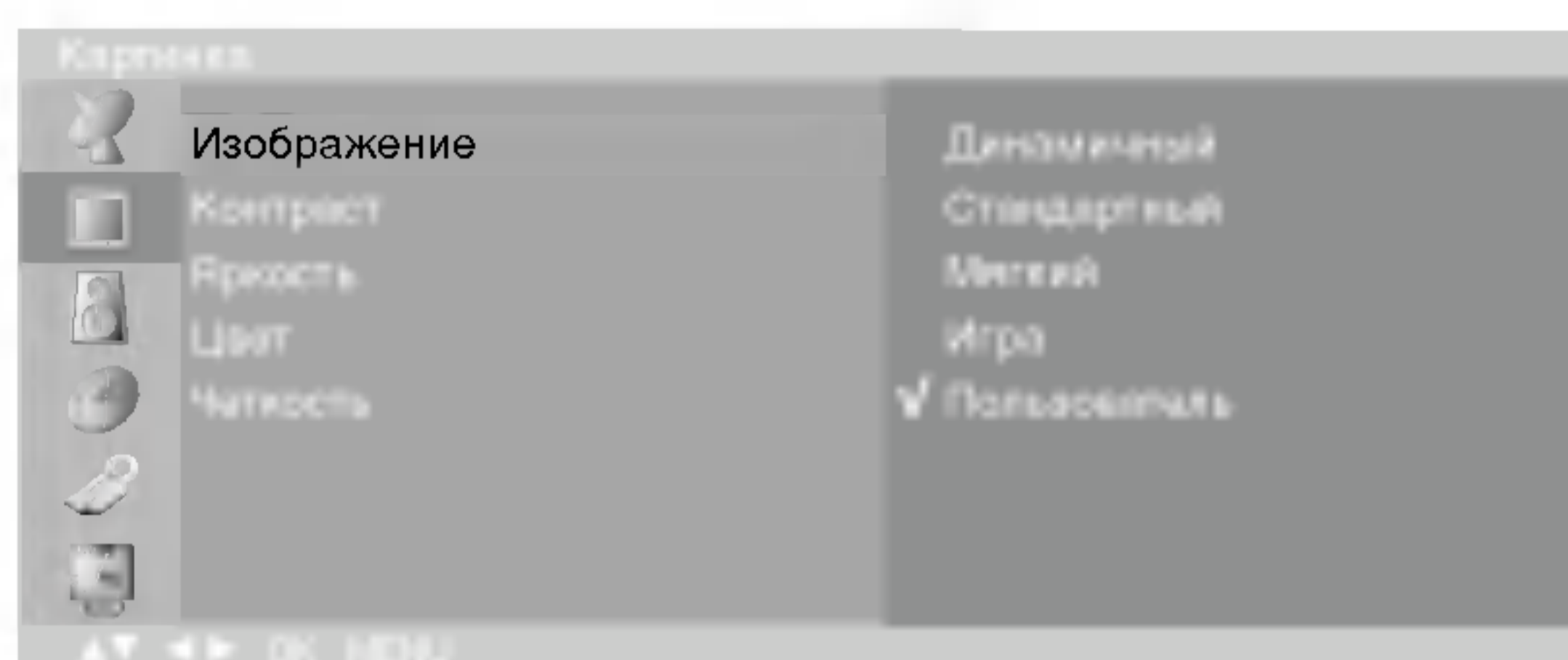
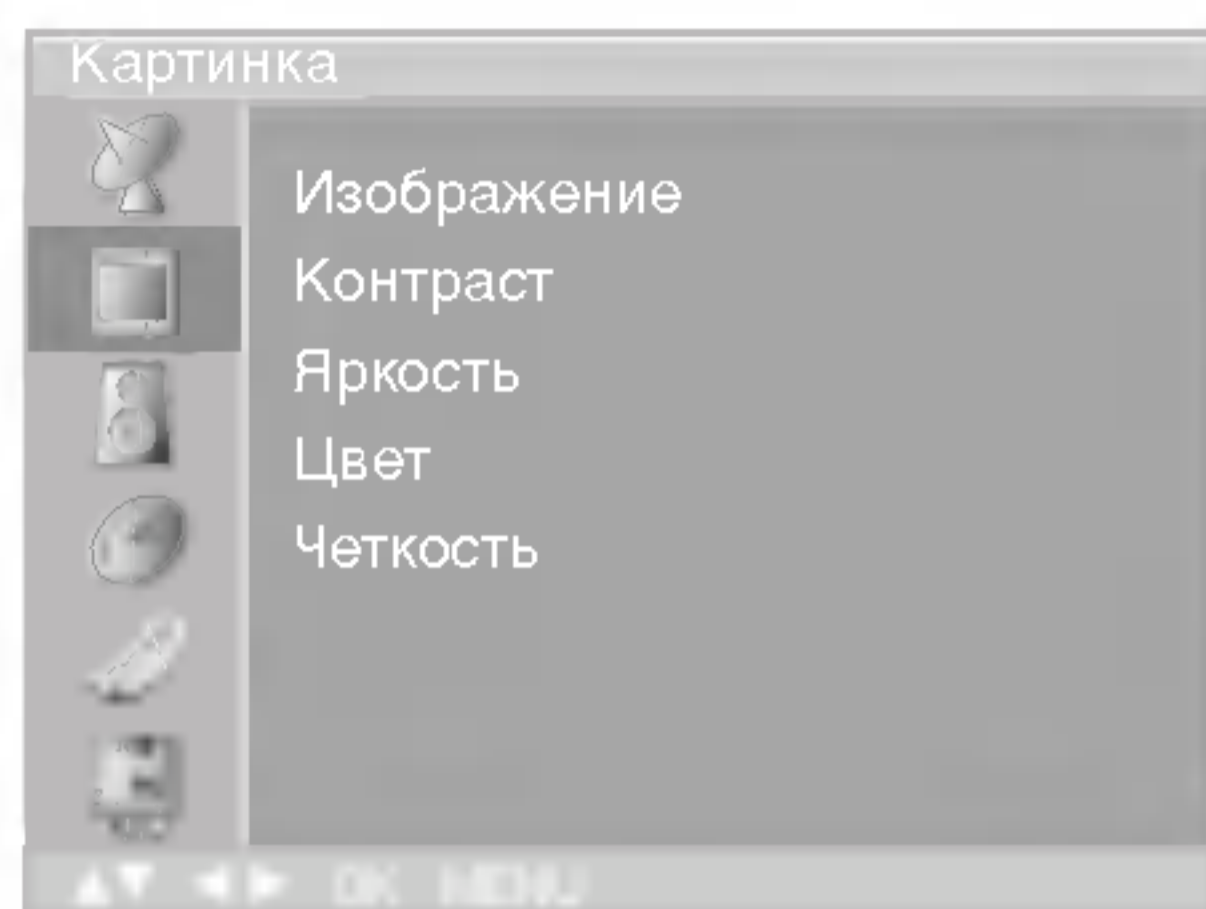

- Вы можете также вернуться к желаемому изображению (**Динамичный, Стандартный, Мягкий, Игра** или **Пользователь**) с помощью кнопки **Изображение** на пульте дистанционного управления. **Динамичный, Стандартный, Мягкий** и **Игра** установки изображения запрограммированы на заводе для получения оптимального качества изображения и не могут изменяться.

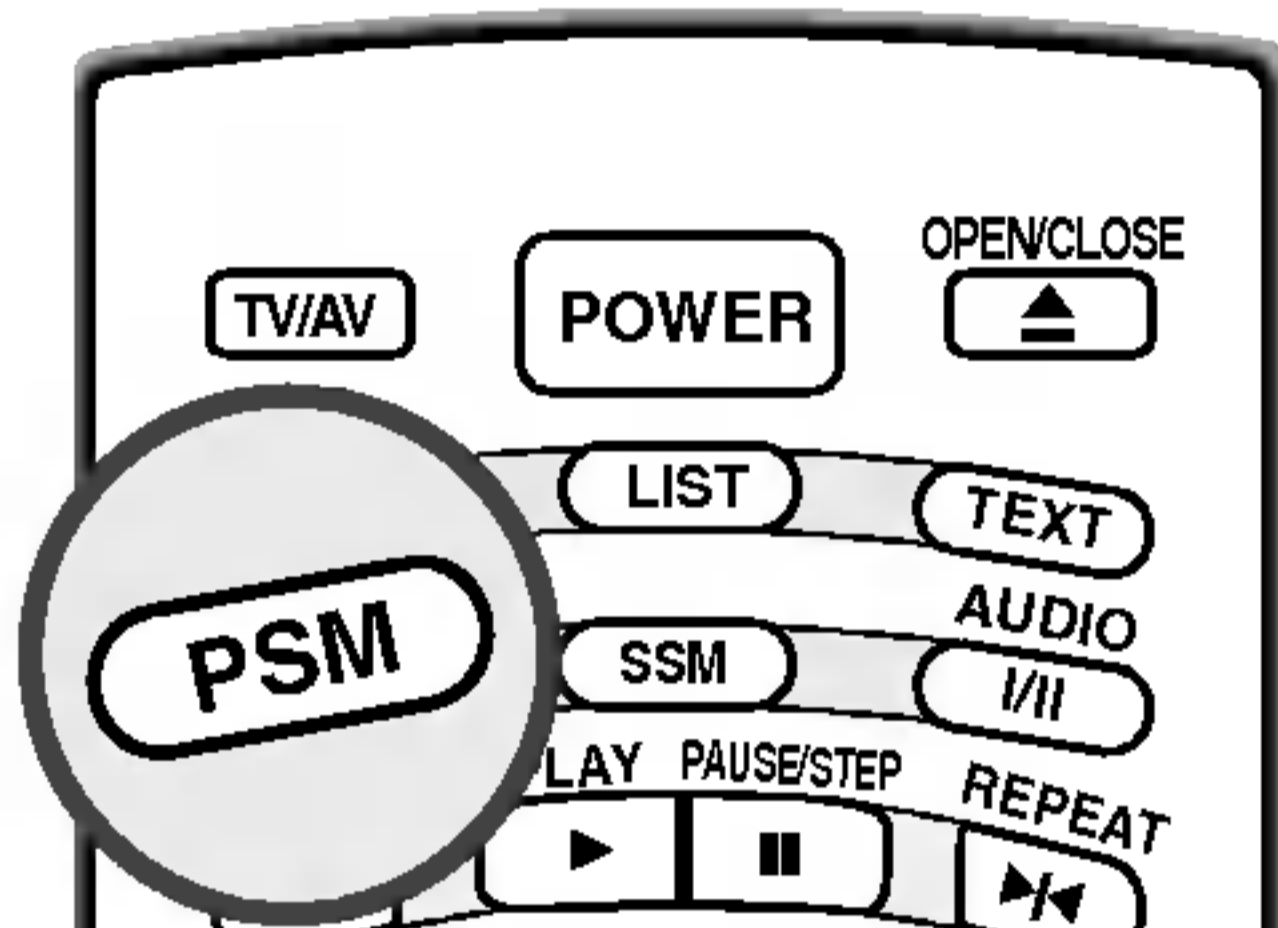

- 1 Нажать кнопку **MENU (МЕНЮ)**, а затем кнопку **▲ / ▼**, чтобы перейти к меню изображения.
- 2 Нажмите кнопку **▶** затем **▲ / ▼** чтобы выбрать **Изображение**.
- 3 Нажмите кнопку **▶** затем **▲ / ▼** для выбора установки изображения на **Изображение** меню.
- 4 Нажмите кнопку **OK**.
- 5 Нажмите кнопку **EXIT** для возврата к нормальному просмотру телевизионных программ.

Ручная настройка картинки

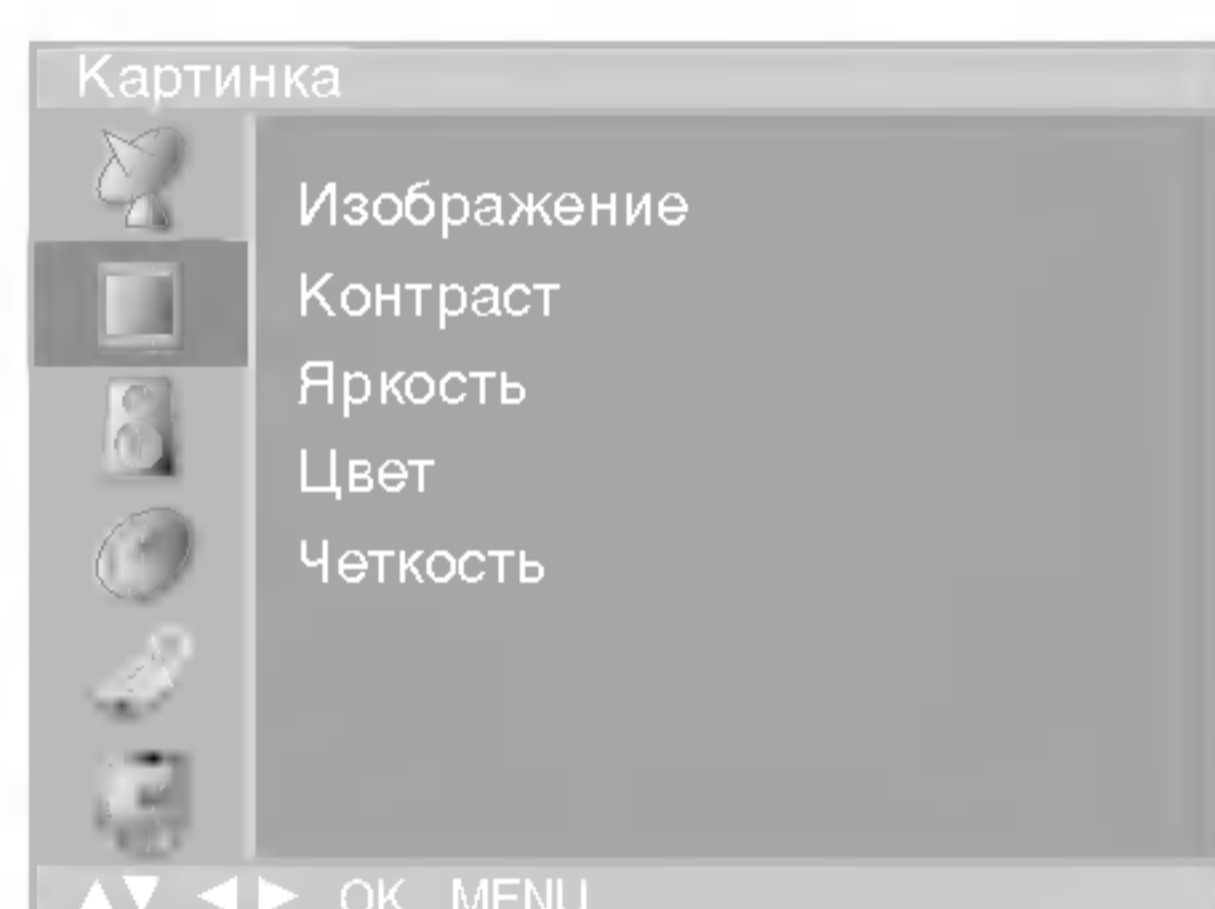

- Вы можете осуществлять регулировку контраста, яркости, насыщенности цвета, четкости изображения.

- 1 Нажать кнопку **MENU (МЕНЮ)**, а затем кнопку **▲ / ▼**, чтобы перейти к меню изображения.
- 2 Нажмите кнопку **▶**, затем с помощью кнопок **▲ / ▼** выберите нужный пункт.
- 3 Нажмите кнопку **◀ / ▶** чтобы сделать нужную настройку.
- 4 Нажмите кнопку **EXIT** для возврата к нормальному просмотру телевизионных программ.



Примечание

а. Только **Контраст** и **Яркость** отображены в этом режиме.

Настройка изображения

Формата изображения (ARC)

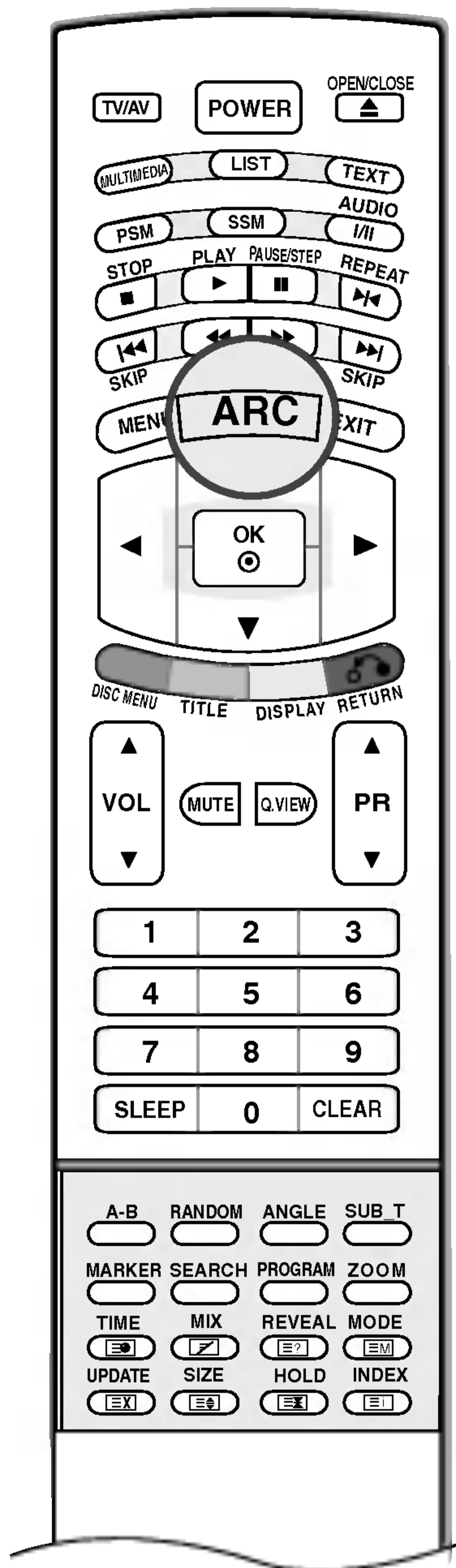

- При просмотре телевизора вы можете выбирать разные форматы изображения ; **16:9**, **14:9**, **Увеличенный**, **Панорама**, **Обычный**, **4:3**.

Последовательными нажатиями кнопки **ARC (управление форматом изображения)** выберите желаемый формат изображения.

16:9

В режиме Wide (16:9) вы можете смотреть широкоэкранные кинофильмы (с форматом изображения 16:9) или обычные телевизионные передачи.

Изображение с форматом 16:9 показывается на экране без изменения, а изображение с форматом 4:3 увеличивается влево и вправо так, что оно занимает весь экран формата 16:9.

14:9

Вы можете наслаждаться картинным форматом 14:9 или общей программой ТЕЛЕВИДЕНИЯ через 14:9 способ.

Экран 14:9 рассматривается, точно так же как который экран 4:3 увеличен к верхнему низкому и левому/правильному.

Увеличенный

Вы можете смотреть кинофильмы с увеличением изображения благодаря использованию режима Zoom. Изображение формата 4:3 увеличивается вверх/вниз и вправо/влево, так что оно занимает весь экран формата 16:9. Верхние и нижние границы изображения при этом могут стать не видны.

Панорама

Если телевизор принимает широкоэкранный сигнал, с помощью этого параметра можно отрегулировать изображение так, чтобы оно в нелинейной пропорции заполняло по горизонтали весь экран.

Обычный

Если телевизор принимает широкоэкранный сигнал, он автоматически преобразуется в формат изображения, которое должно передаваться.

4:3

Это - стандартный формат изображения 4:3, используемый в обычных телевизорах.



Примечание

- Масштабы **16:9** и **4:3** доступны только в режиме **PC (ПК)**.
- В режимах **Component** и **DVD** форматы изображения **Spectacle** (Широкоформатный) и **Original** (Стандартный) недоступны.



Настройка звука

Если после соответствующей настройки подменю User (Пользователь) нажать кнопку **SSM** (Запоминание настройки звука), на экране автоматически появится надпись User (Пользователь), даже в том случае, если были заданы заводские установки: Flat (Плоский), Music (Музыка), Movie (Кино) или Speech (Речь).

Режим состояния звука

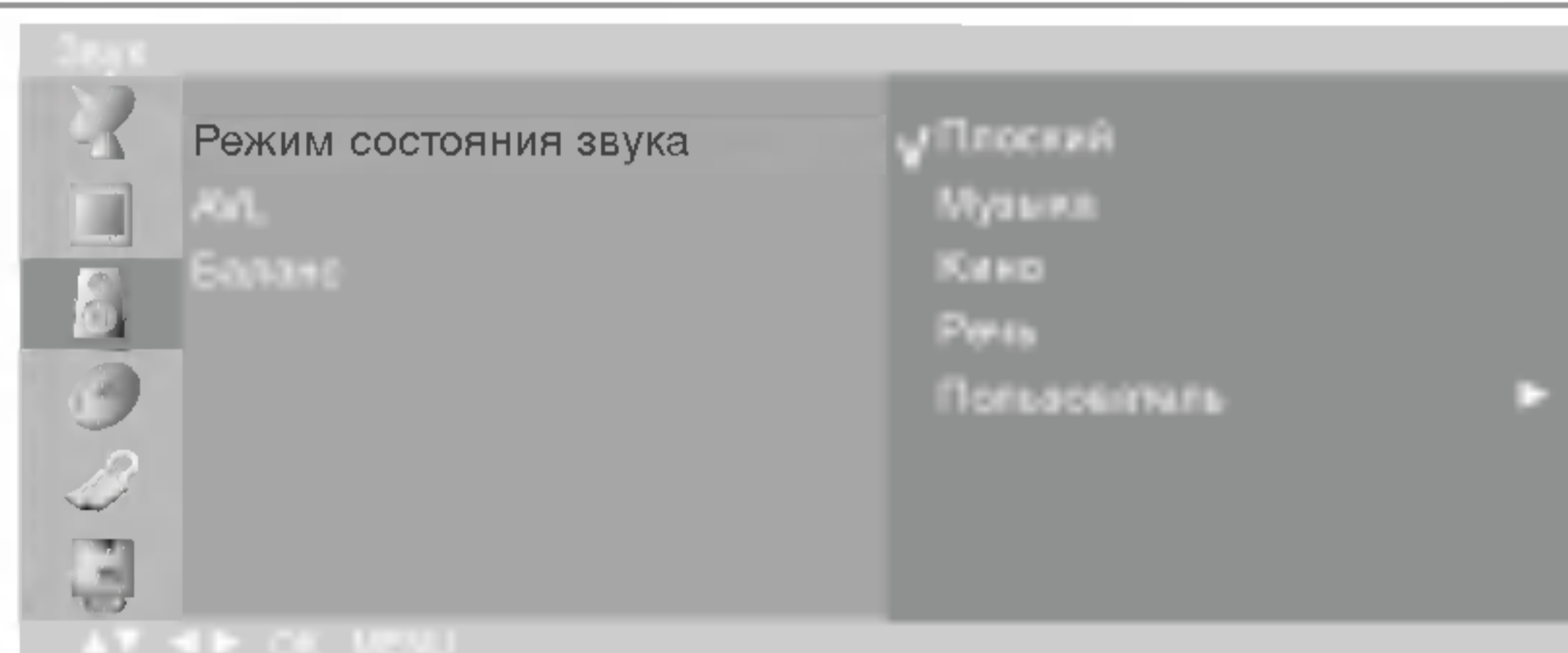
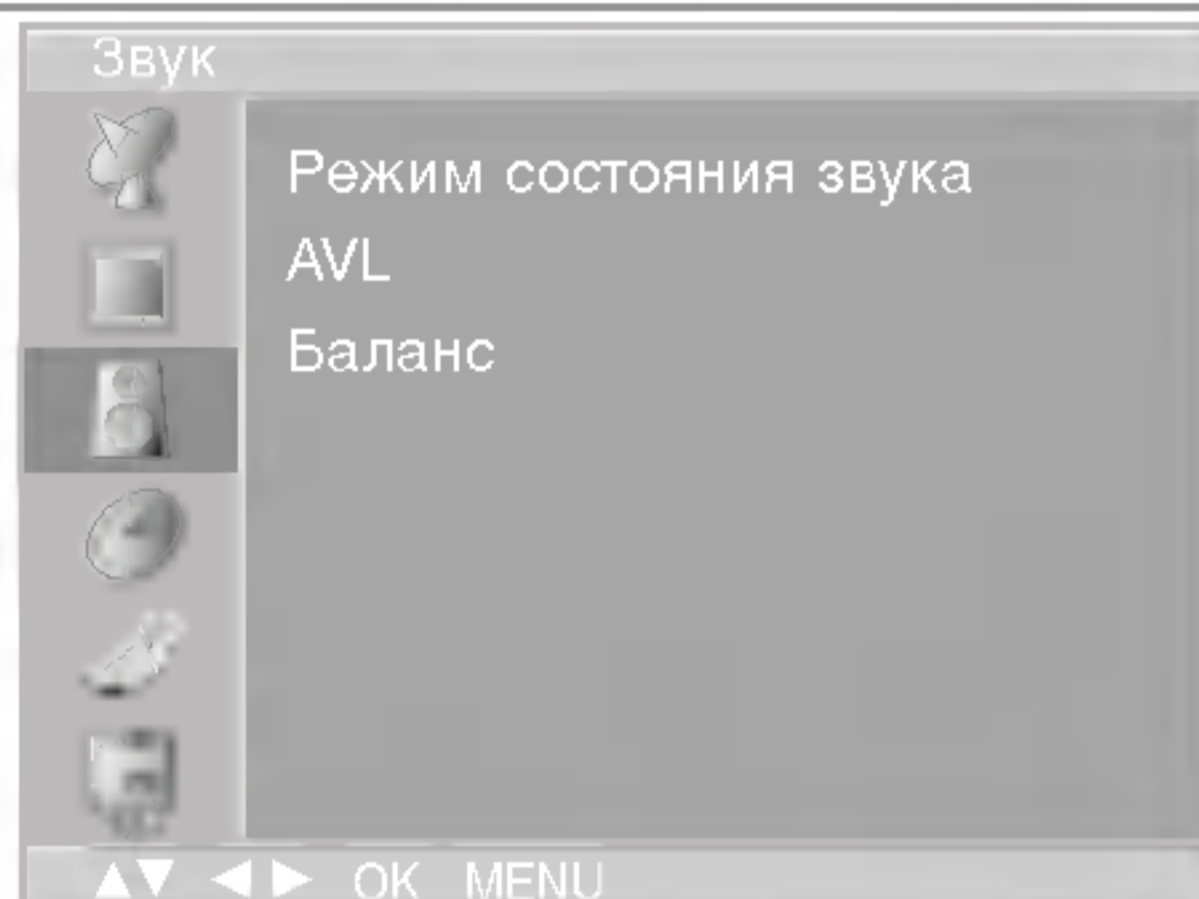

- Вы также можете повторно вызвать желаемые звуковые параметры (Плоский, Музыка, Кино, Речь или Пользователь) с помощью кнопки **Режим состояния звука** на пульте дистанционного управления. Параметры режимов **Плоский, Музыка, Кино и Речь** программируются на заводе для получения наилучшего воспроизведения звука, соответствующего каждому из этих типов передач и не могут быть изменены.

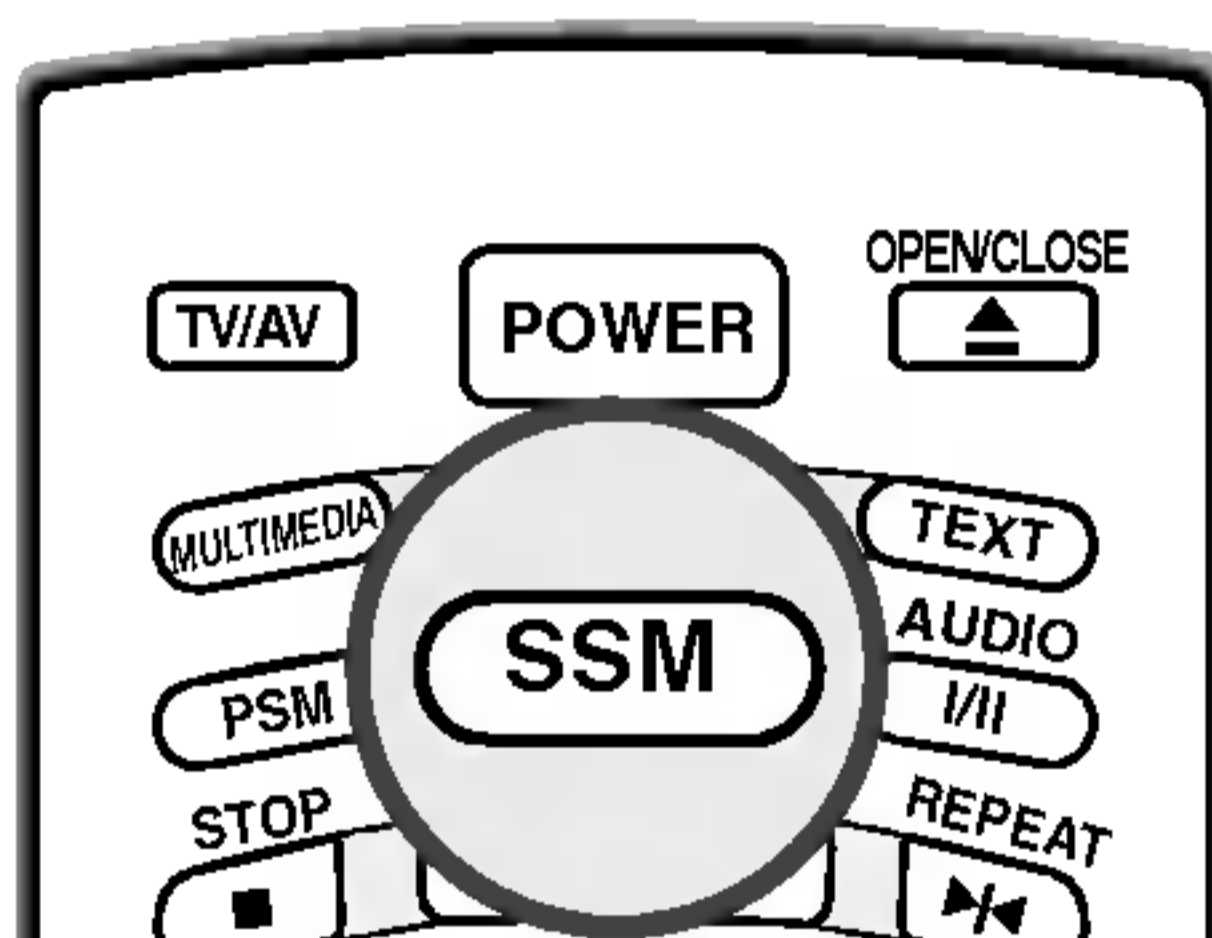

- 1 Нажать кнопку **MENU (МЕНЮ)**, а затем кнопку **▲ / ▼**, чтобы перейти к меню звукового сопровождения.
- 2 Нажмите кнопку **▶** затем **▲ / ▼** чтобы выбрать **Режим состояния звука**.
- 3 Нажмите кнопку **▶** и затем с помощью кнопки **▲ / ▼** выберите желаемый звуковой режим:
Flat (Плоский), Music (Музыка), Movie (Кино) или Speech (Речь).
- 4 Нажмите кнопку **OK**.
- 5 Нажмите кнопку **EXIT** для возврата к нормальному просмотру телевизионных программ.

Настройки эквалайзера

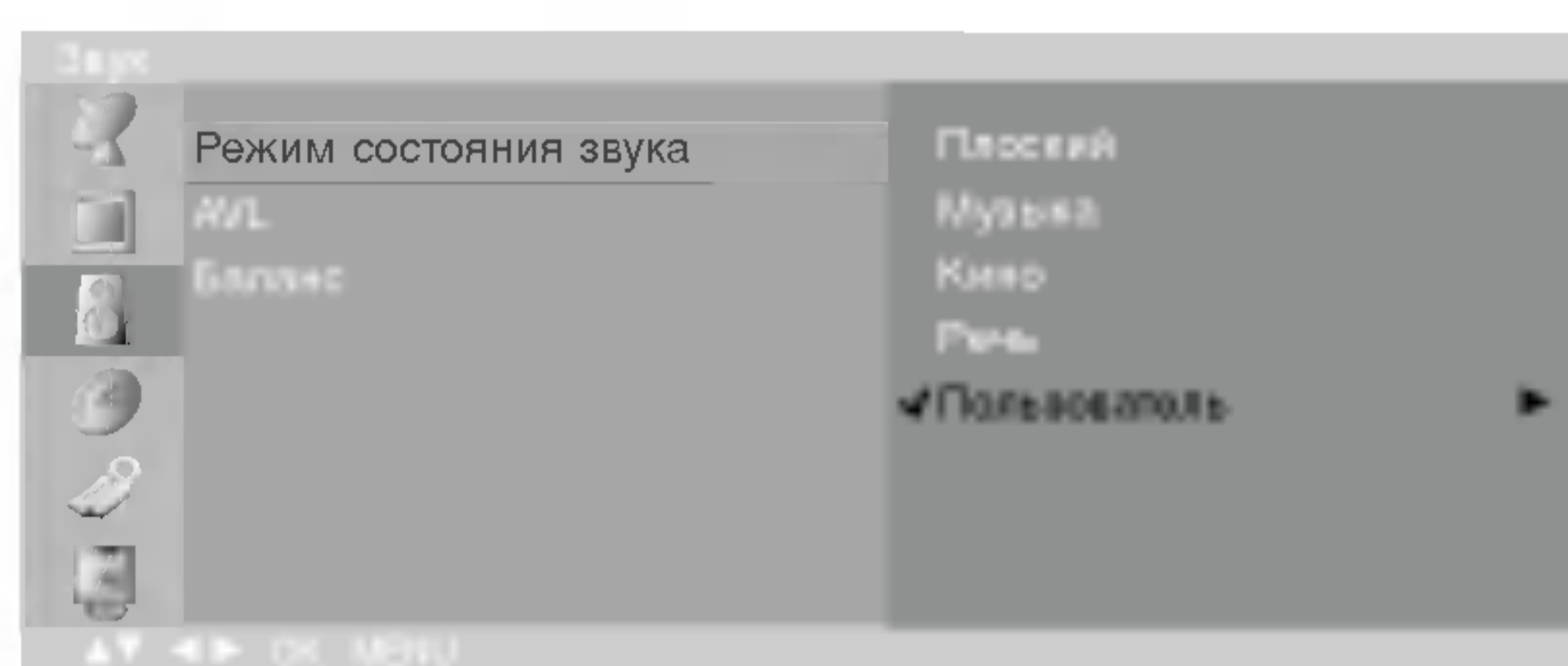
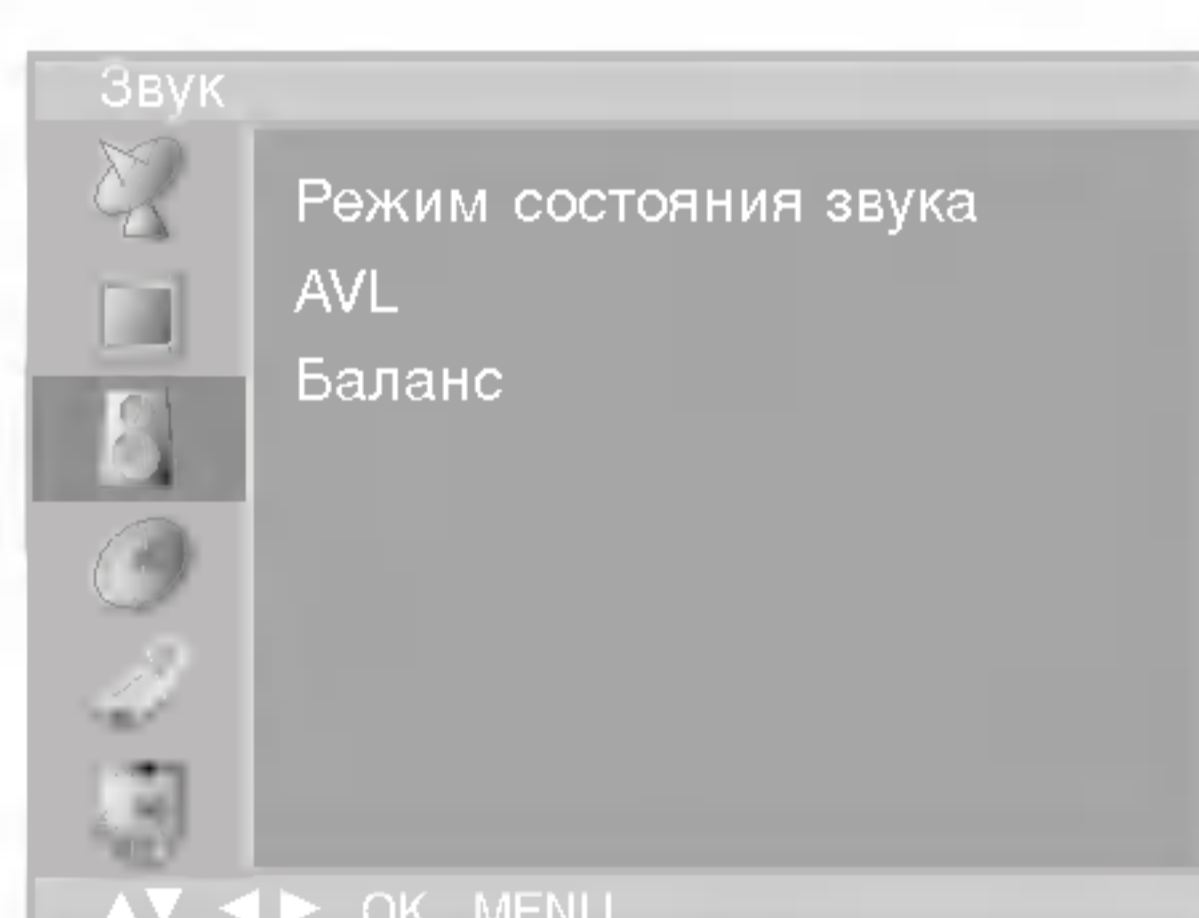

- 1 Нажать кнопку **MENU (МЕНЮ)**, а затем кнопку **▲ / ▼**, чтобы перейти к меню звукового сопровождения.
- 2 Нажмите кнопку **▶** затем **▲ / ▼** чтобы выбрать **Режим состояния звука**.
- 3 Нажмите кнопку **▶** и затем с помощью кнопки **▲ / ▼** выберите пункт **User (Пользователь)**.
- 4 Нажмите кнопку **▶** и затем с помощью кнопки **◀ / ▶** выберите диапазон частот для настройки. Затем с помощью кнопки **▲ / ▼** настройте уровень мощности, соответствующий полосе частот.
- 5 Нажмите кнопку **OK**.
- 6 Нажмите кнопку **EXIT** для возврата к нормальному просмотру телевизионных программ.



Настройка звука

AVL (Автоматическая настройка громкости)

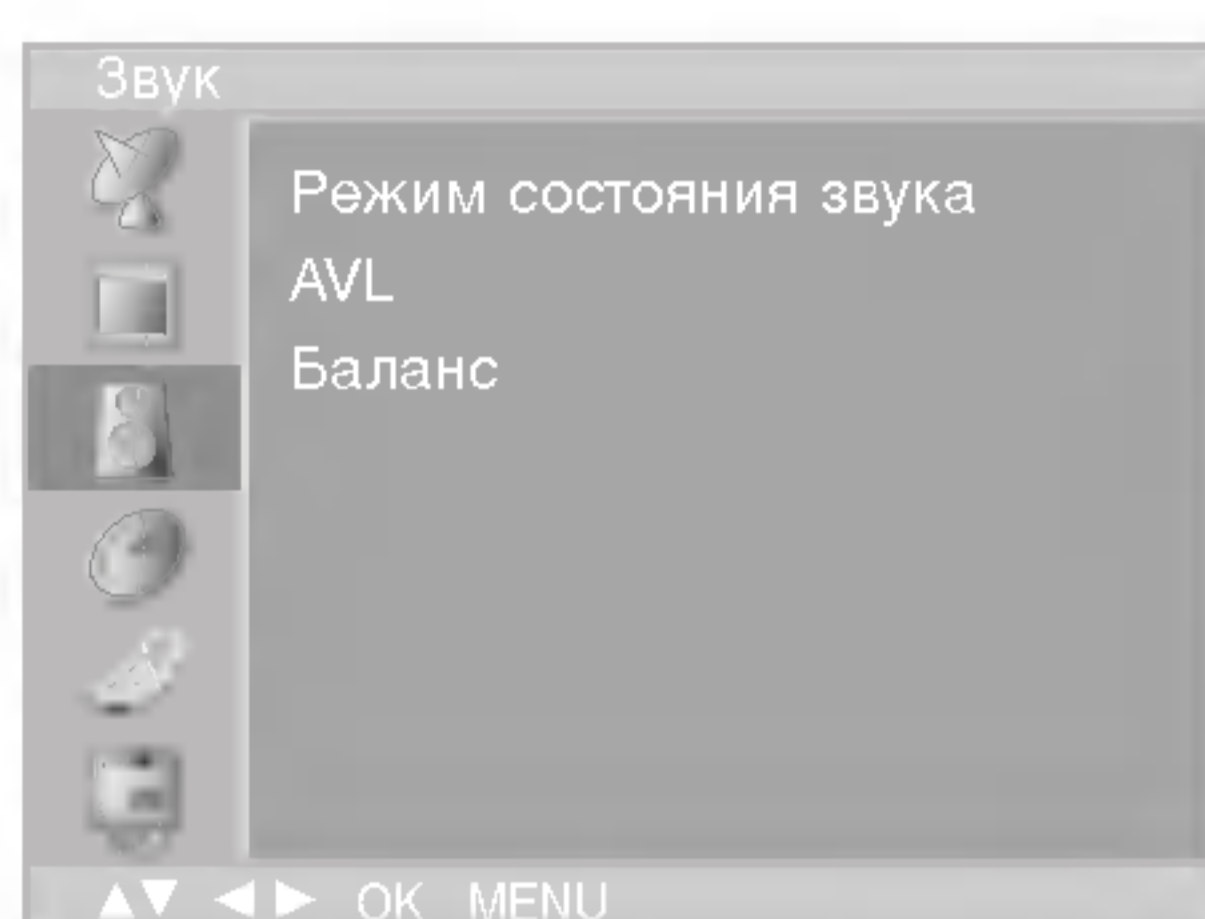

- *Функция AVL (Автоматическая настройка громкости) автоматически поддерживает одинаковый уровень громкости даже при смене программы.*

- 1 Нажать кнопку **MENU (МЕНЮ)**, а затем кнопку **▲ / ▼**, чтобы перейти к меню звукового сопровождения.
- 2 Нажмите кнопку **▶** затем **▲ / ▼** чтобы выбрать **AVL**.
- 3 Нажмите кнопку **▶**, затем кнопку **▲ / ▼** и выберите пункт **On (Вкл.)** или **Off (Выкл.)**.
- 4 Нажмите кнопку **OK**.
- 5 Нажмите кнопку **EXIT** для возврата к нормальному просмотру телевизионных программ.

Звуковой баланс

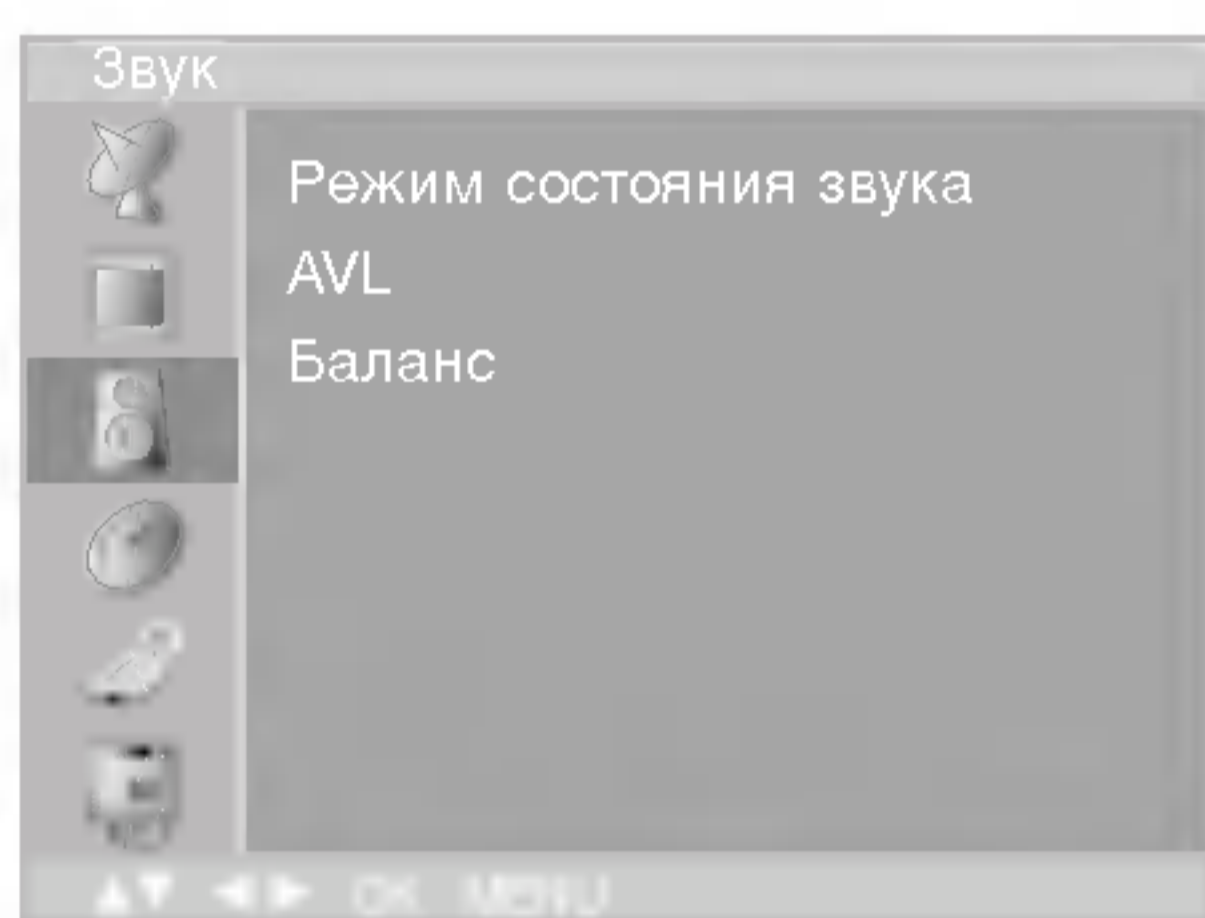

- 1 Нажать кнопку **MENU (МЕНЮ)**, а затем кнопку **▲ / ▼**, чтобы перейти к меню звукового сопровождения.
- 2 Нажмите кнопку **▶** затем **▲ / ▼** чтобы выбрать **Баланс**.
- 3 Нажмите кнопку **▶**, затем с помощью кнопки **◀ / ▶** настройте звуковой баланс.
 - Значение баланса может быть в пределах от Левый 50 до Правый 50.
- 4 Нажмите кнопку **OK**.
- 5 Нажмите кнопку **EXIT** для возврата к нормальному просмотру телевизионных программ.

I/II

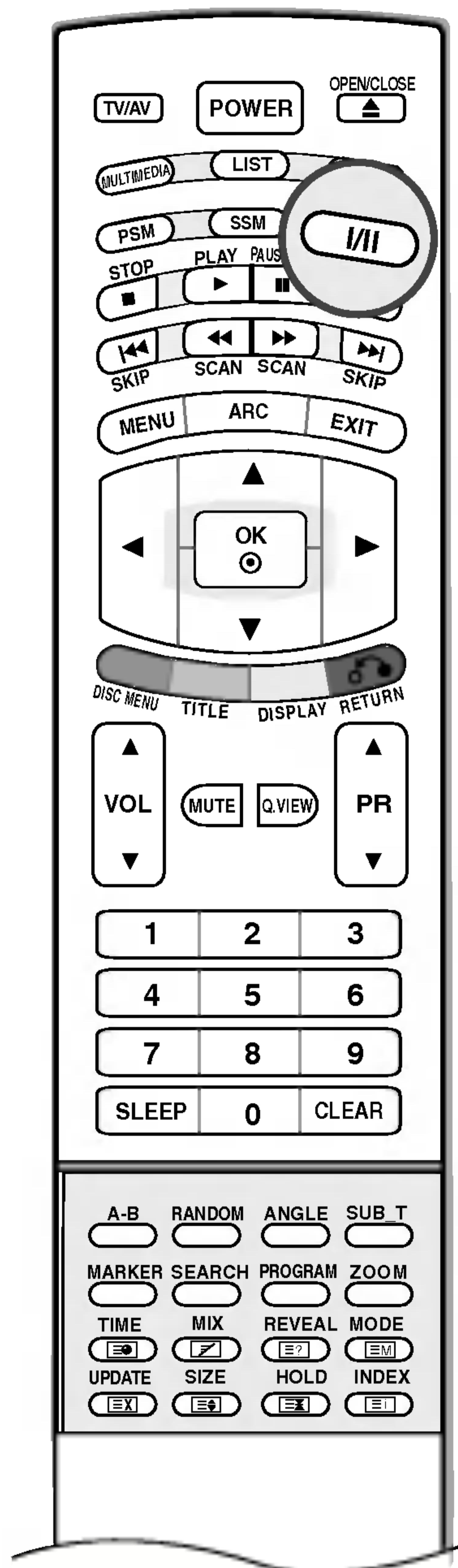

■ Прием стереофонических программ и программ, передаваемых на двух языках

После выбора программы появляется информация о звуке для станции после того как исчезнет номер программы и имя станции.

| Вещание | Экранный Дисплей |
|---------|------------------|
| Mono | MONO |
| Stereo | STEREO |
| Dual | DUAL I |

• Установка монофонического звука

При приеме в режиме "стерео", если стереосигнал слабый, вы можете переключиться в режим "моно" двукратным нажатием кнопки I/II. При монофоническом приеме улучшается глубина звучания. Для обратного переключения в режим "стерео" снова два раза нажмите кнопку I/II.

• Выбор языка для программы, передаваемой на двух языках

Если программа передается на двух языках, вы можете установить режим **DUAL I**, **DUAL II** или **DUAL I+II** (дополнительное устройство) посредством последовательных нажатий кнопки I/II.

DUAL I Громкоговорители воспроизводят основной язык.

DUAL II Громкоговорители воспроизводят второй язык.

DUAL I+II Один громкоговоритель воспроизводит основной язык, а второй громкоговоритель воспроизводит второй язык. (дополнительное устройство).

■ Прием передач, передаваемых в системе звукового сопровождения NICAM (не во всех моделях)

Если ваша установка оснащена приемником NICAM, вы можете получать прекрасное цифровое воспроизведение звука.

С помощью последовательных нажатий кнопки I/II могут быть установлены следующие режимы звукового сопровождения:

1. Когда принимается монофонический сигнал NICAM, вы можете выбрать режим **NICAM MONO** или FM MONO.
2. Когда принимается стереофонический сигнал NICAM, вы можете выбрать режим **NICAM STEREO** или FM MONO.
3. Когда принимается сигнал звукового сопровождения NICAM на двух языках, вы можете выбрать режимы **NICAM DUAL I**, **NICAM DUAL II** или **NICAM DUAL I+II** или **MONO**. Когда выбирается режим FM MONO, на экране появляется сообщение **MONO**.

■ Выбор выходного сигнала звукового сопровождения

В режиме AV (Аудио/Видео) вы можете осуществлять переключение выходного звукового сигнала, подаваемого на правый и левый громкоговорители.

Это осуществляется с помощью последовательных нажатий кнопки I/II.

L+R : Звуковой сигнал, подключенный к левому входу аудиосигнала (L), подается на левый громкоговоритель, а звуковой сигнал, подключенный к правому входу аудиосигнала (R), подается на правый громкоговоритель.

L+L : Звуковой сигнал, подключенный к левому входу аудиосигнала (L), подается на левый и правый громкоговорители.

R+R : Звуковой сигнал, подключенный к правому входу аудиосигнала (R), подается на левый и правый громкоговорители.

Меню времени

Часы

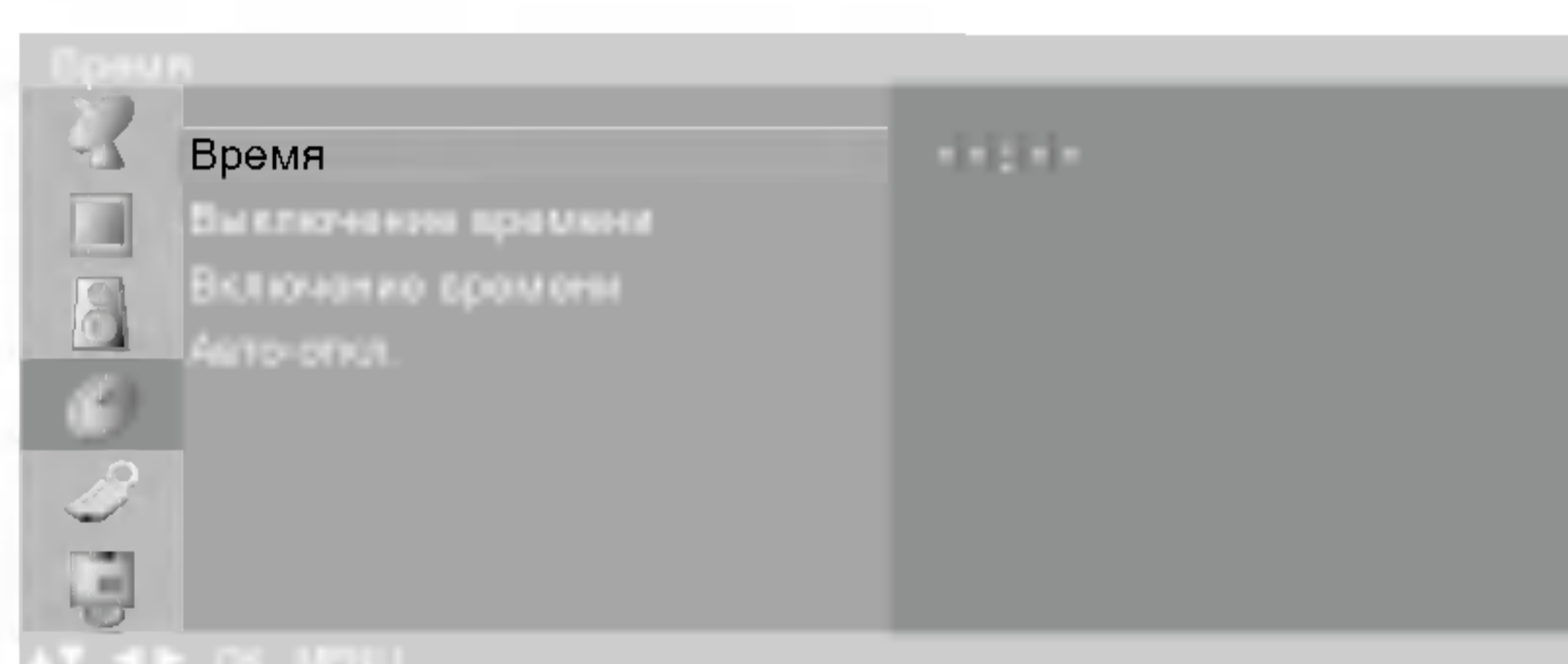
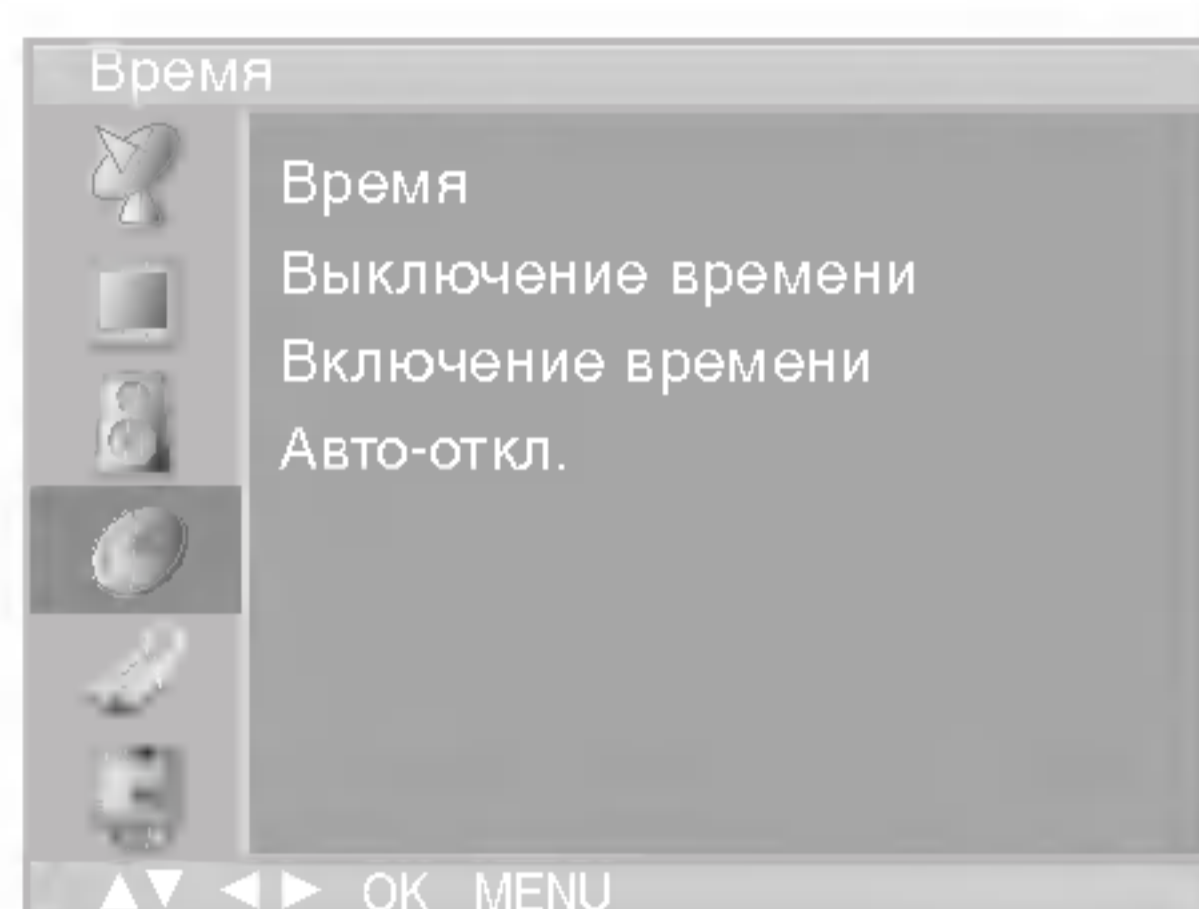

- Вы должны точно установить время, прежде чем включать/выключать функцию времени.

- 1 Нажать кнопку **MENU (МЕНЮ)**, а затем кнопку **▲ / ▼**, чтобы перейти к меню времени.
- 2 Нажмите кнопку **▶** затем **▲ / ▼** чтобы выбрать времени.
- 3 Для установки часов нажмите кнопку **▶** и затем кнопку **▲ / ▼**.
- 4 Для исправления минуты нажмите кнопку **▶** и затем кнопку **▲ / ▼**.
- 5 Нажмите кнопку **OK**.
- 6 Нажмите кнопку **EXIT** для возврата к нормальному просмотру телевизионных программ.

Время включения/выключения

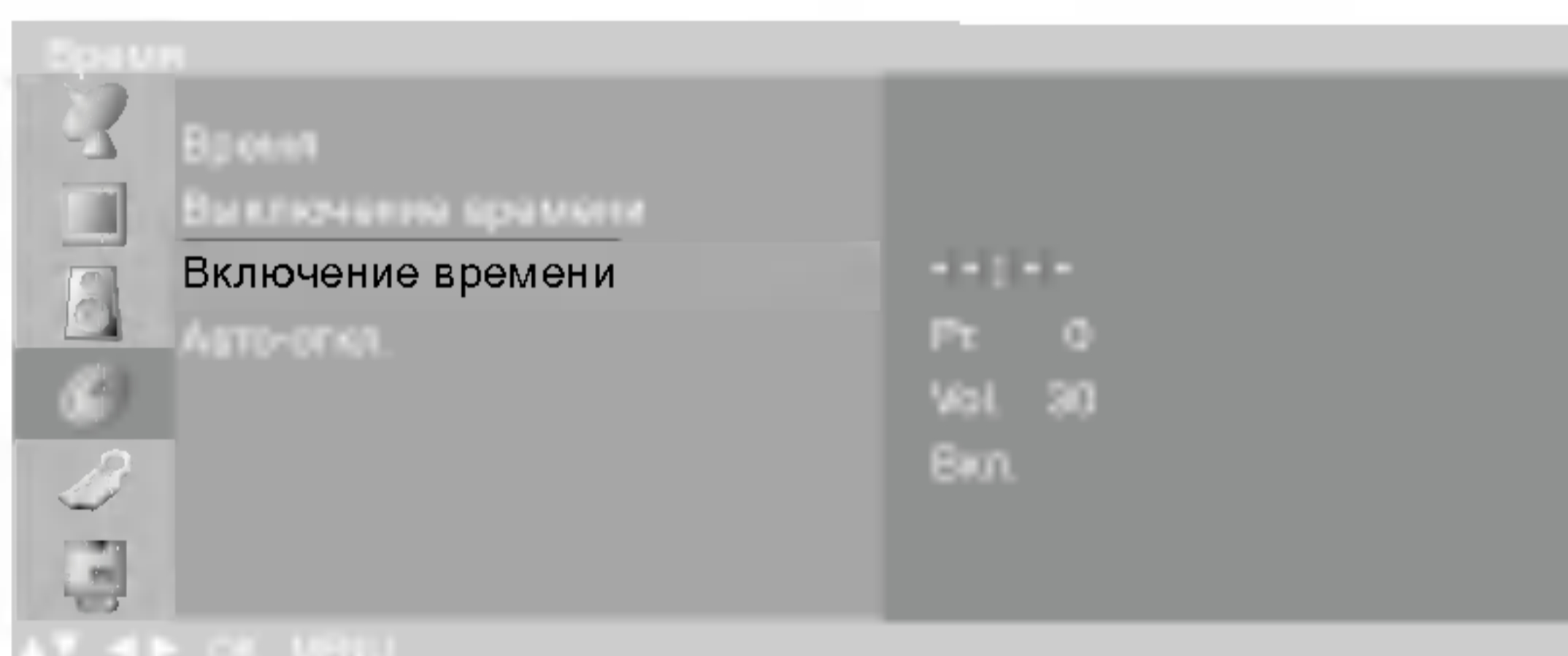
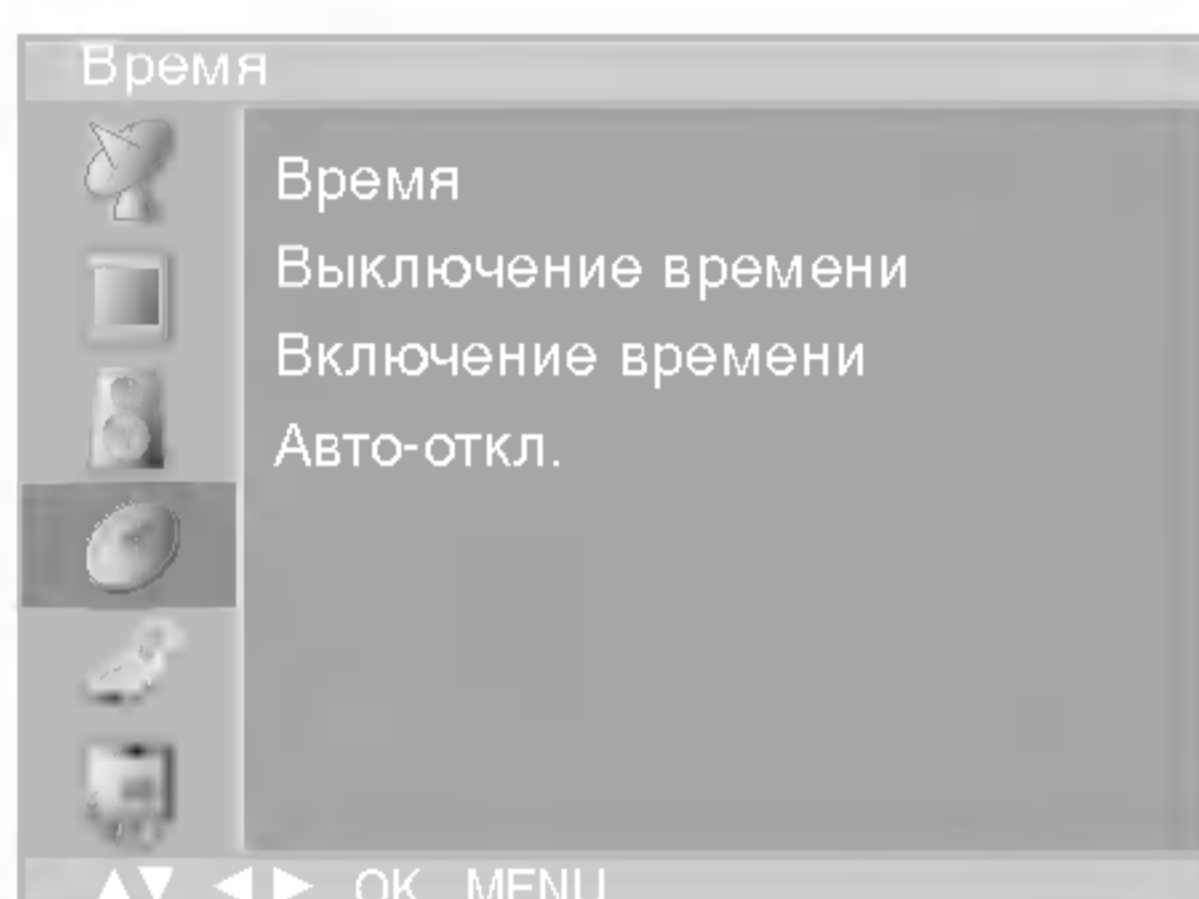

- Таймер выключения автоматически выводит телеприемник в режим ожидания в заданное время.

- 1 Нажать кнопку **MENU (МЕНЮ)**, а затем кнопку **▲ / ▼**, чтобы перейти к меню времени.
- 2 Нажмите кнопку **▶** затем **▲ / ▼** чтобы выбрать **Выключение времени** или **Включение времени**.
- 3 Нажмите кнопку **▶** затем **▲ / ▼** чтобы выбрать **Вкл.** .
Только функция Вкл Время нажатием кнопок **▲ / ▼** выберите пункт меню **Выкл.**
- 4 Для установки часов нажмите кнопку **▶** и затем кнопку **▲ / ▼**.
- 5 Для исправления минуты нажмите кнопку **▶** и затем кнопку **▲ / ▼**.
- 6 Функция **Only On time (Только время включения)**.; Нажмите кнопку **▶**, затем с помощью кнопок **▲ / ▼** выберите номер программы и уровень громкости.
- 7 Нажмите кнопку **OK**.
- 8 Нажмите кнопку **EXIT** для возврата к нормальному просмотру телевизионных программ.



Примечание

- a. В случае перерыва в электроснабжении (отключении телеприемника или электричества) время необходимо переустановить.
- b. Через 2 часа после срабатывания функции времени включения, телеприемник автоматически переключается в режим ожидания до тех пор, пока не нажимается какая-нибудь кнопка.
- c. Уже установленная функция времени включения или выключения ежедневно срабатывает в заданное время.
- d. Если функции таймеров выключения и включения установлены в одно и то же время, то срабатывает функция таймера выключения.
- e. Для срабатывания таймера включения телеприемник должен быть в режиме ожидания.

Авто-откл.

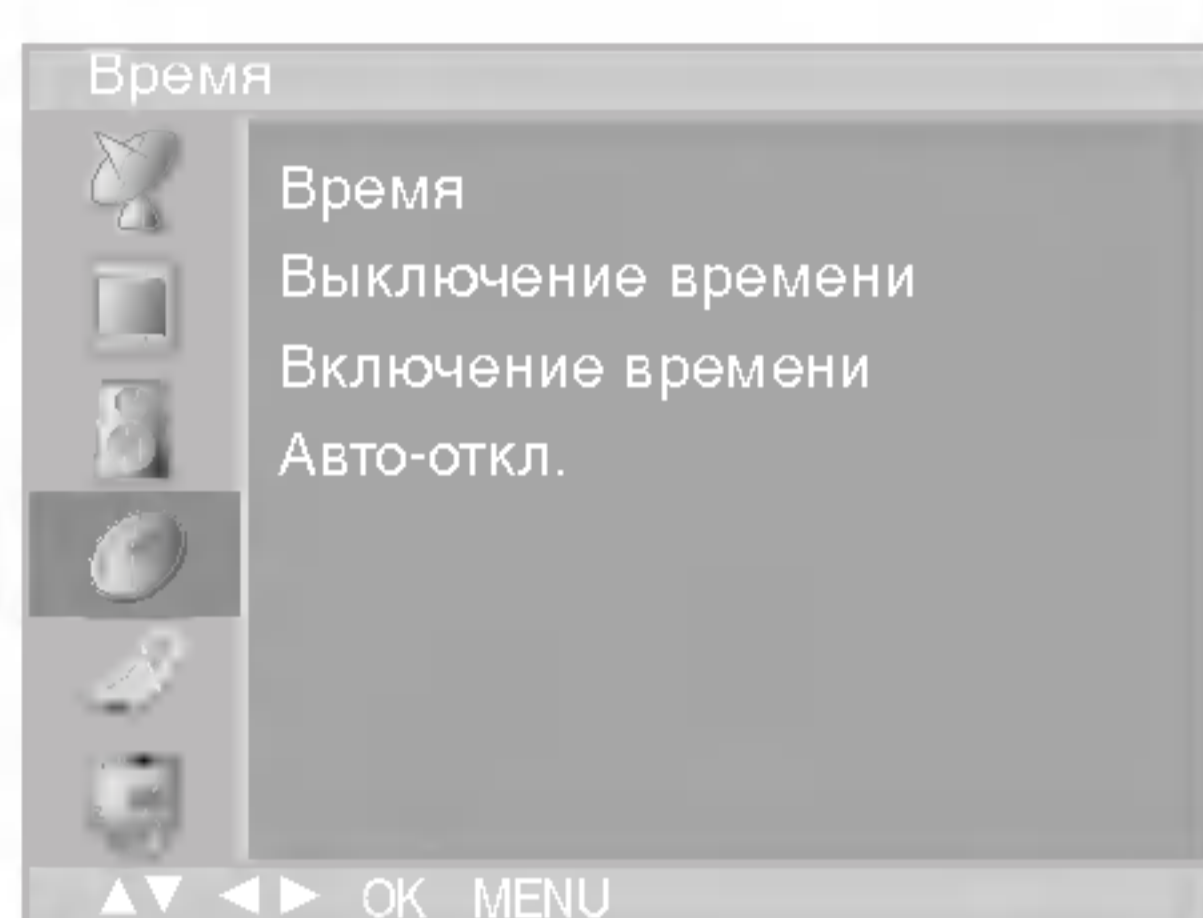

- Если вы выбрали **Вкл.** на **Авто-откл.** меню, сет автоматически переключится на режим *standby* примерно через 10 минут, после того как ТВ станция прекращает трансляцию или как только прекращается сигнал.
- В режимах *Component*, *DVD* и *PC* функция *Auto off* (Автооткл.) не работает.

- 1** Нажать кнопку **MENU (МЕНЮ)**, а затем кнопку **▲ / ▼**, чтобы перейти к меню времени.
- 2** Нажмите кнопку **▶** затем **▲ / ▼** чтобы выбрать **Авто-откл.**
- 3** Нажмите кнопку **▶** затем **▲ / ▼** чтобы выбрать **Вкл.** или **Выкл.**
- 4** Нажмите кнопку **EXIT** для возврата к нормальному просмотру телевизионных программ.

Таймер 'сон'

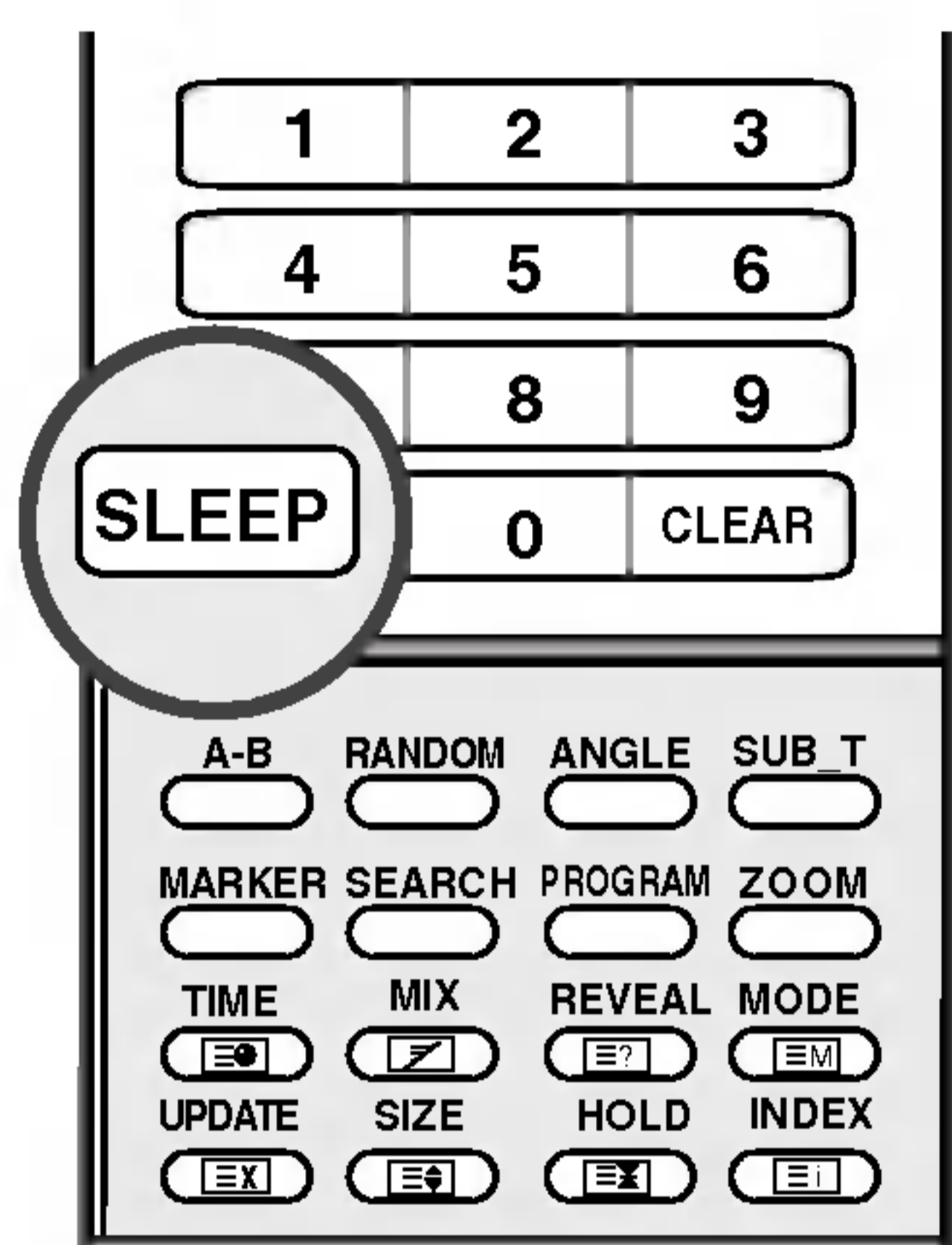

- 1** Несколько раз нажмите кнопку **SLEEP** (Автоотключение) и установите минуты.
Сначала на экране появляется параметр **zZ off** (Выкл.), затем его сменяют параметры времени автоотключения: 10, 20, 30, 60, 90, 120, 180 и 240 минут.
- 2** Таймер начинает обратный отсчет от количества выбранных минут.
- 3** Чтобы проверить, сколько минут осталось до выключения телевизора, нажмите один раз кнопку **SLEEP** (Автоотключение).
- 4** Для отмены функции автоотключения по таймеру несколько раз нажмите кнопку **SLEEP** (Автоотключение), пока не появится значок **zZ off** (Выкл.).



Примечание

- а. Чтобы увидеть оставшееся до выключения время, нажмите один раз кнопку **SLEEP**.
- б. Когда вы сами выключаете телевизор, он сбрасывает заданное таймером время выключения.



Источник входного сигнала

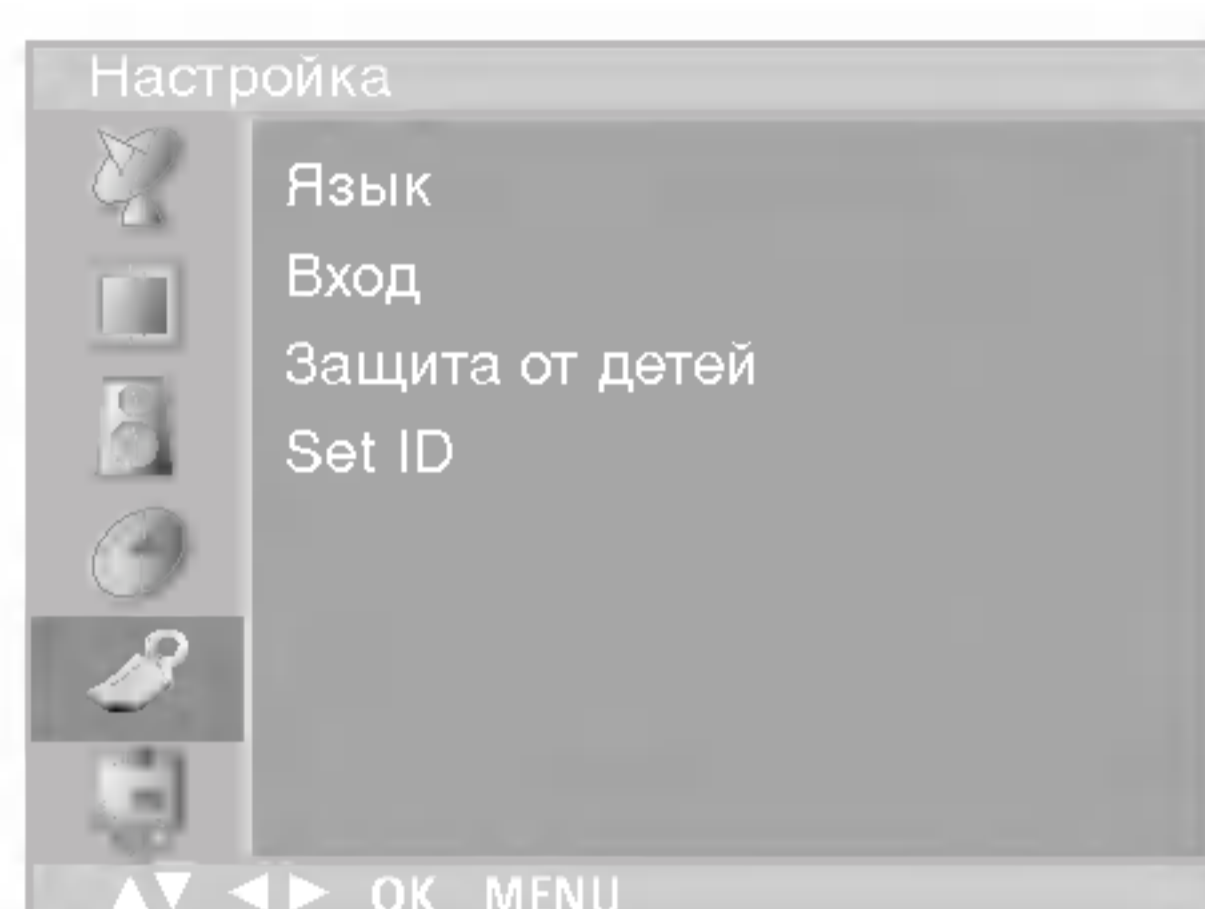

- Для входного сигнала может быть выбран режим **TV** (ТВ), **AV** (Видео), **DVD** или **PC** (ПК). Режим **AV** (Видео) используется, когда к телевизору подключен видеомаягнитофон или другое аналогичное оборудование.
- Режимы **TV** (ТВ) и **AV** (Видео) можно также выбрать с помощью кнопки **TV/AV** (ТВ/Видео).
- Для возврата в режим **TV** (ТВ) из режимов **AV** (Видео), **Component** (Компонентный) и **PC** (ПК) нажмите кнопку **PR** ▲ / ▼ или одну из цифровых кнопок.

- 1 Нажмите кнопку **MENU**, затем с помощью стрелок ▲ / ▼ выберите меню **Настройка**.
- 2 Нажмите кнопку ► затем ▲ / ▼ чтобы выбрать **Вход**.
- 3 Нажмите кнопку ►, затем с помощью кнопок ▲ / ▼ выберите режим **TV**, **AV1**, **AV2**, **S-VIDEO**, **DVD**, **Component** или **PC**.
- 4 Нажмите кнопку **EXIT** для возврата к нормальному просмотру телевизионных программ.

Автоматическое переключение видеосигнала

- Если при подключении к разъему Euro SCART видеомаягнитофон выдает напряжение переключения **AV** (Видео), телевизор автоматически перейдет в режим **AV1** (Видео1) или **AV2** (Видео2). Вы можете, однако, продолжать смотреть телевизионные программы. Для этого нужно нажать кнопки **PR** ▲ / ▼ или одну из цифровых кнопок.
Нажмите кнопку **TV/AV** (ТВ/Видео), чтобы вернуться в режимы просмотра видео.

Электронный замок от детей

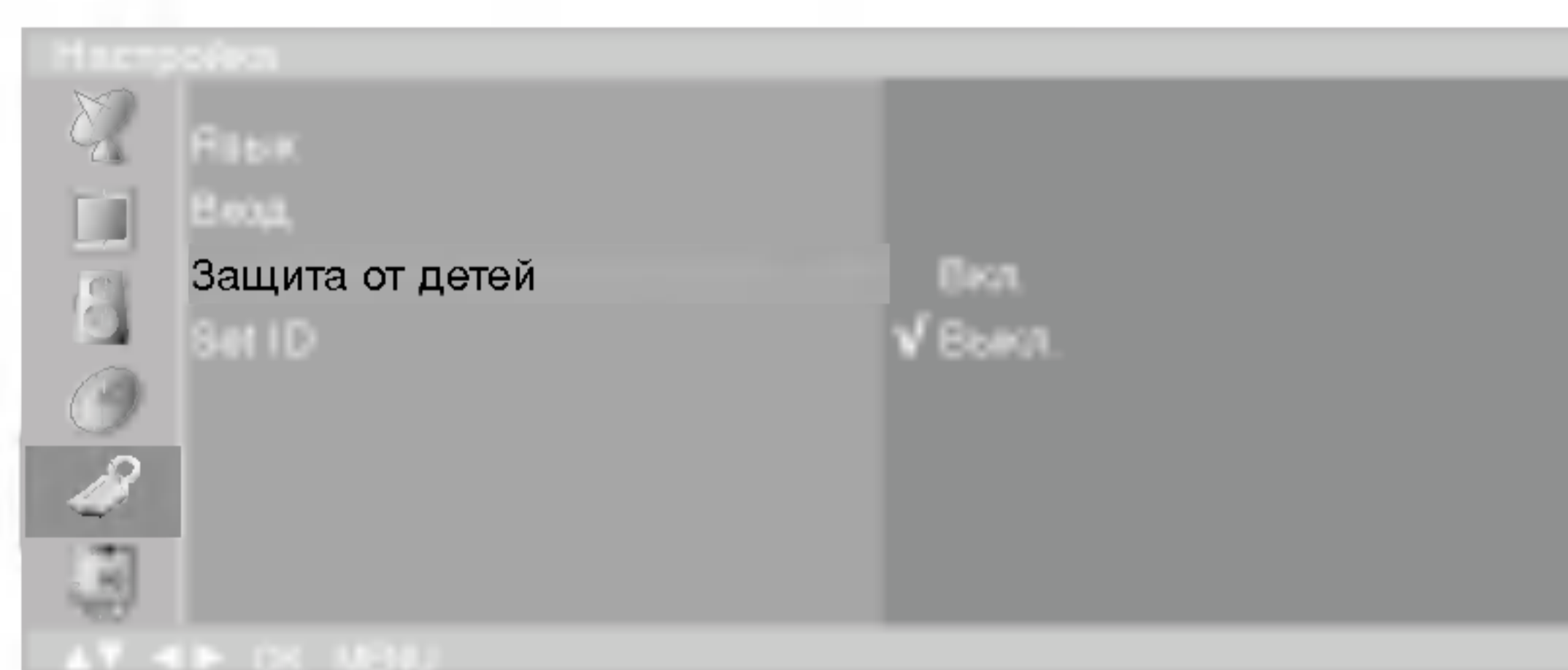
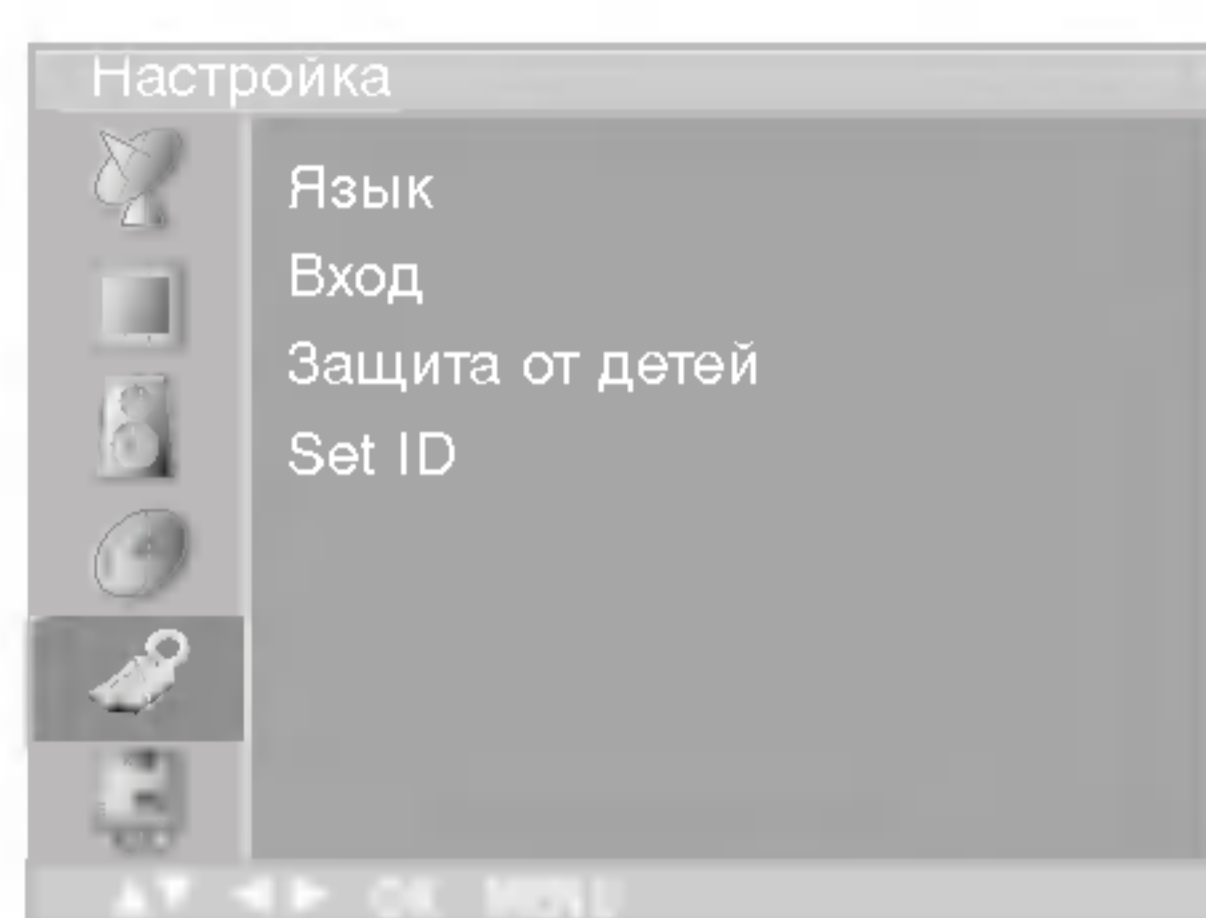

- В телевизоре может быть установлен такой режим работы, при котором его управление может осуществляться только с помощью ПДУ. Эта функция может использоваться для предотвращения несанкционированного использования телевизора.
- При включенной функции электронного замка от детей при нажатии любой из кнопок во время просмотра телевизионной передачи на экране появляется сообщение **Защита от детей Вкл.**

- 1 Нажмите кнопку **MENU**, затем с помощью стрелок **▲ / ▼** выберите меню **Настройка**.
- 2 Нажмите кнопку **▶** затем **▲ / ▼** чтобы выбрать **Защита от детей**.
- 3 Нажмите кнопку **▶** затем **▲ / ▼** выберите пункт меню **Вкл.** или **Выкл..**
- 4 Нажмите кнопку **EXIT** для возврата к нормальному просмотру телевизионных программ.



Примечание

- а. Когда на экране телевизора показывается меню, нажатие какой-либо кнопки на боковой панели телевизора не приводит к появлению на экране сообщения о том, что включена блокировка от детей.



Меню PC

Чтобы изображение с компьютера появилось на экране телевизора, не забудьте выбрать источник сигнала **PC** (ПК).

Auto Configure (Автоподстройка)

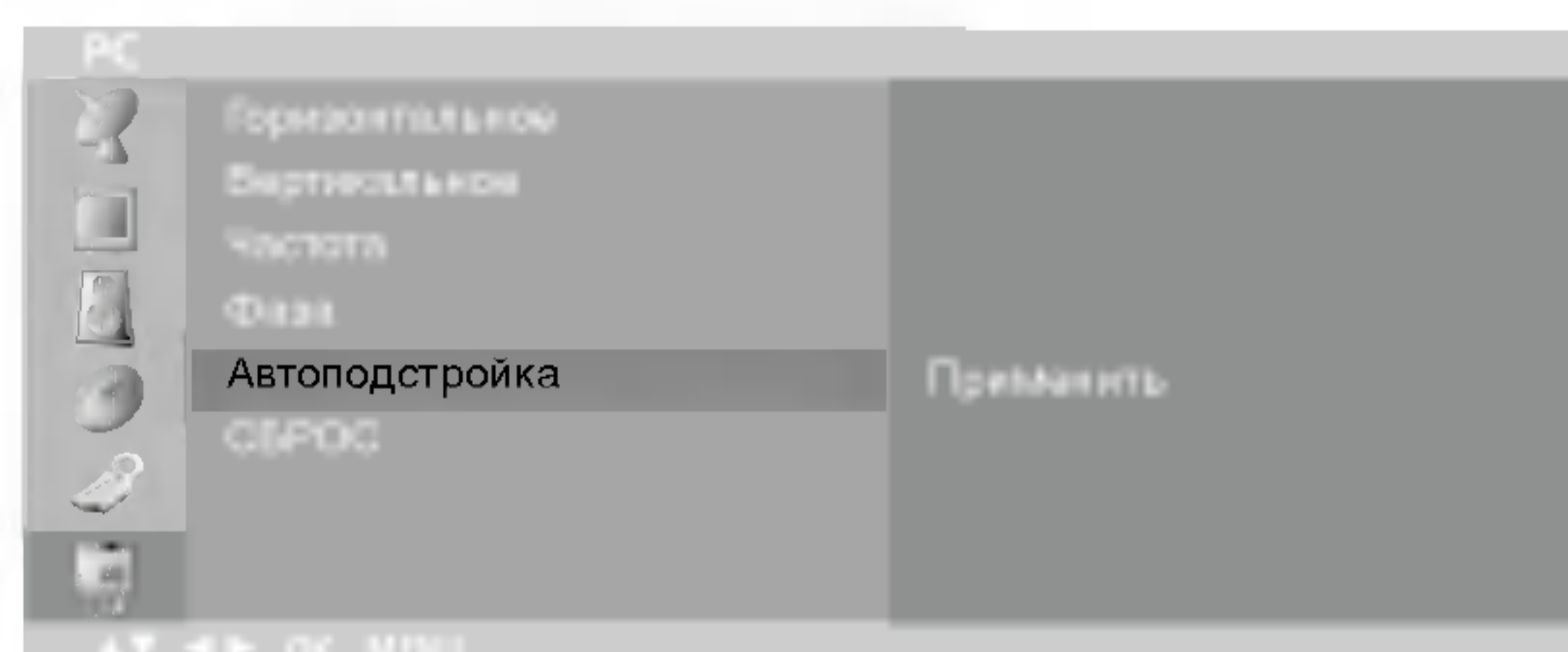
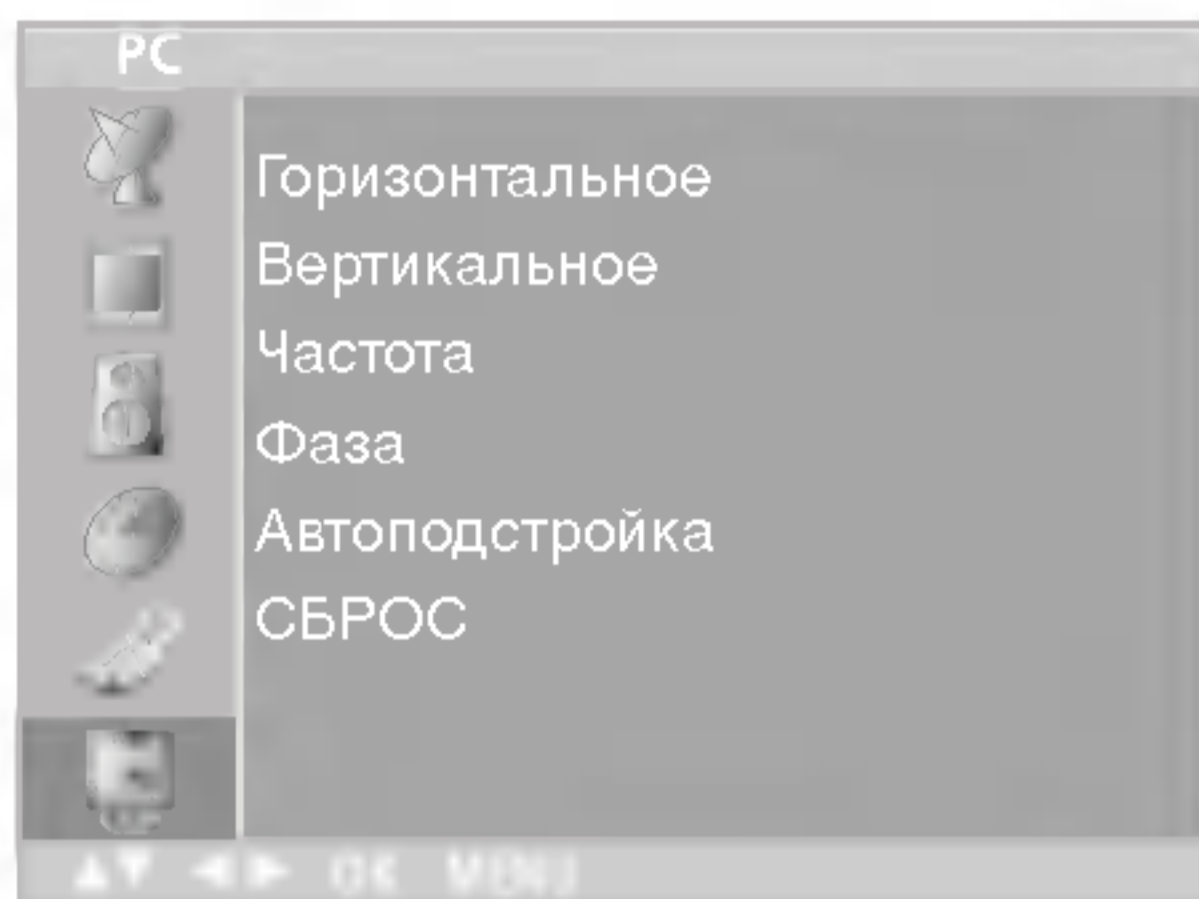

- Автоматически настраивает положение экрана, тактовую частоту и фазу. (Пока идет автоматическая настройка, изображение на несколько секунд исчезнет с экрана.)

- 1 Нажмите кнопку **MENU** (Меню) и с помощью кнопок **▲ / ▼** выберите меню **PC** (ПК).
- 2 Нажмите кнопку **▶**, затем с помощью кнопки **▲ / ▼** выберите пункт Auto Configure (Автоподстройка).
- 3 Для запуска функции Auto Configure (Автоподстройка) нажмите кнопку **▶**.
- 4 Нажмите кнопку **EXIT** для возврата к нормальному просмотру телевизионных программ.

Позиция изображения по горизонтали и вертикали

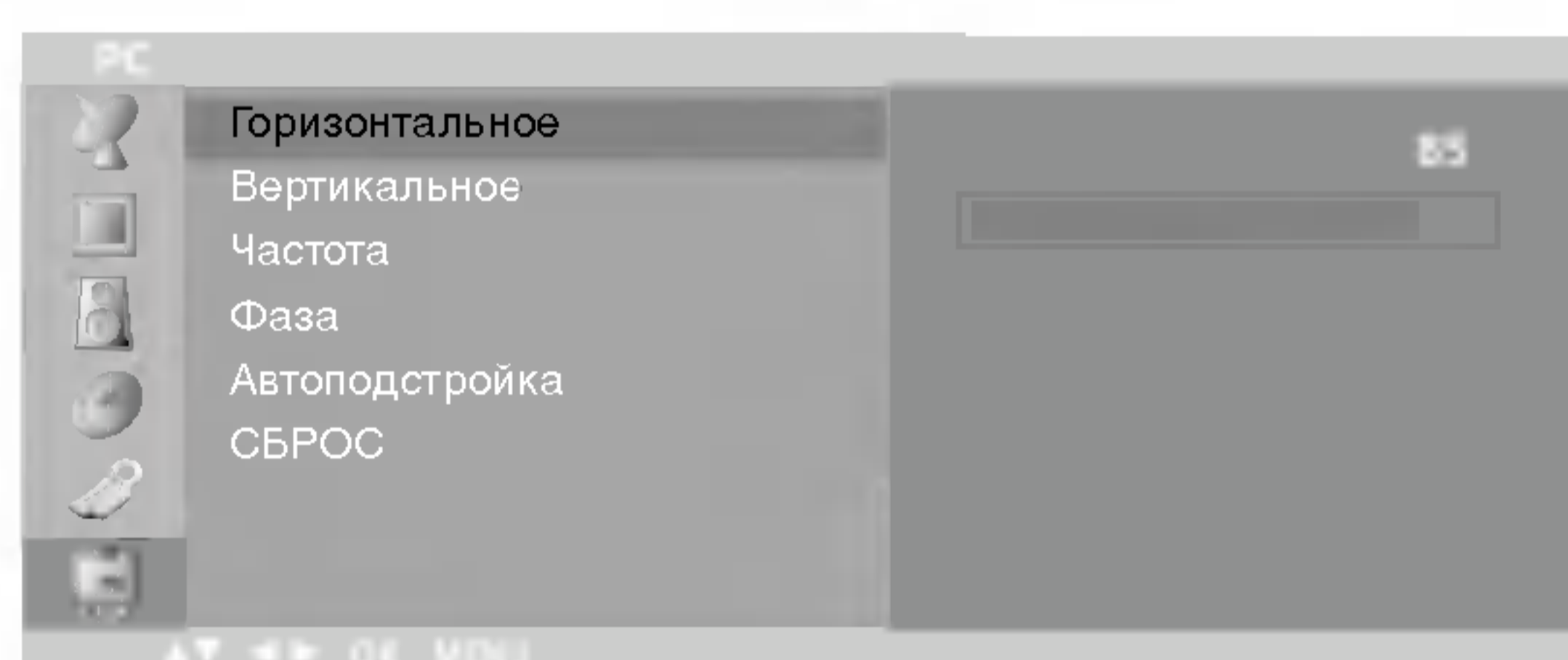
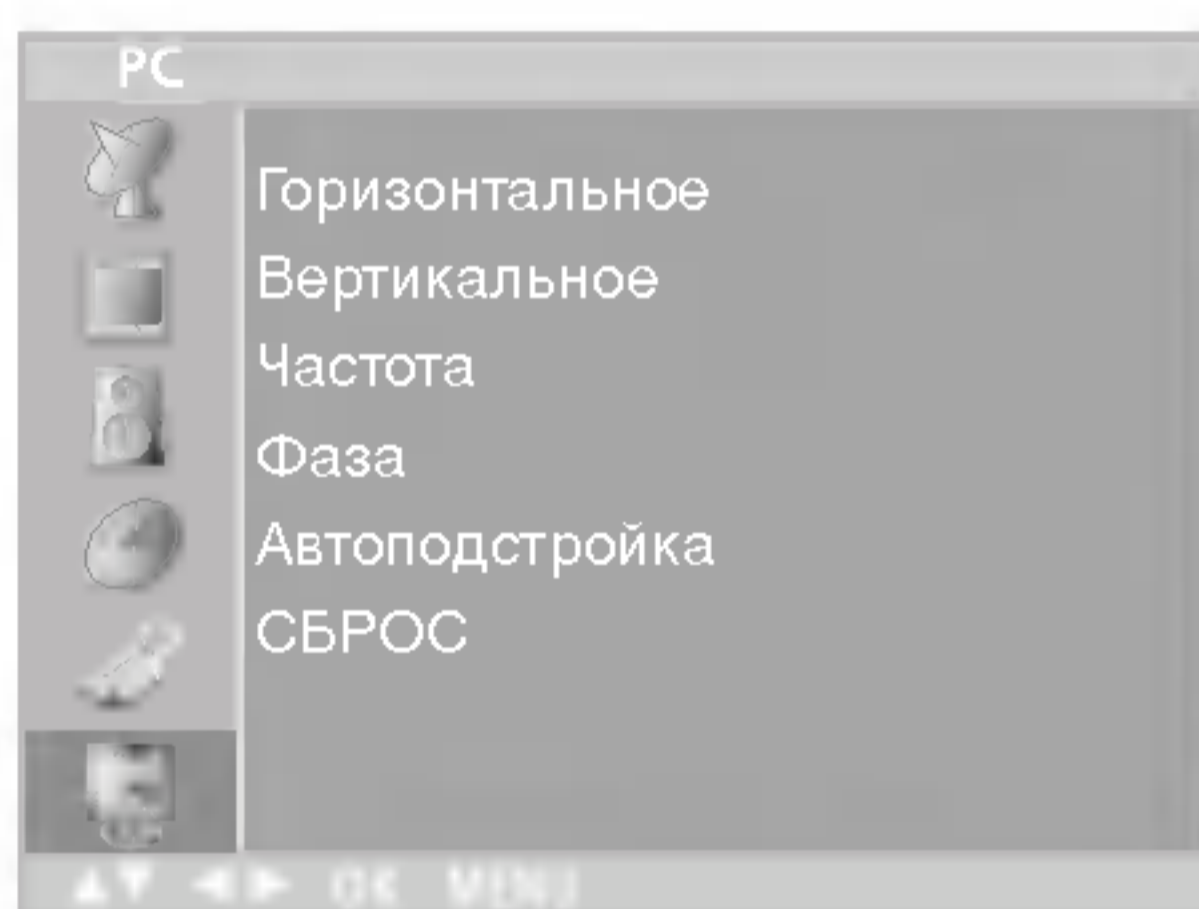

• **Позиция изображения по горизонтали и вертикали**
С помощью этой функции можно регулировать позицию изображения по горизонтали и вертикали.

- 1 Нажмите кнопку **MENU** (Меню) и с помощью кнопок **▲ / ▼** выберите меню **PC** (ПК).
- 2 Нажмите кнопку **▶**, затем с помощью кнопки **▲ / ▼** выберите пункт H-Position (Позиция по горизонтали) или V-Position (Позиция по вертикали).
- 3 С помощью кнопок **◀ / ▶** выполните нужную настройку.
- 4 Нажмите кнопку **EXIT** для возврата к нормальному просмотру телевизионных программ.

Clock/Phase (Частота/Фаза)

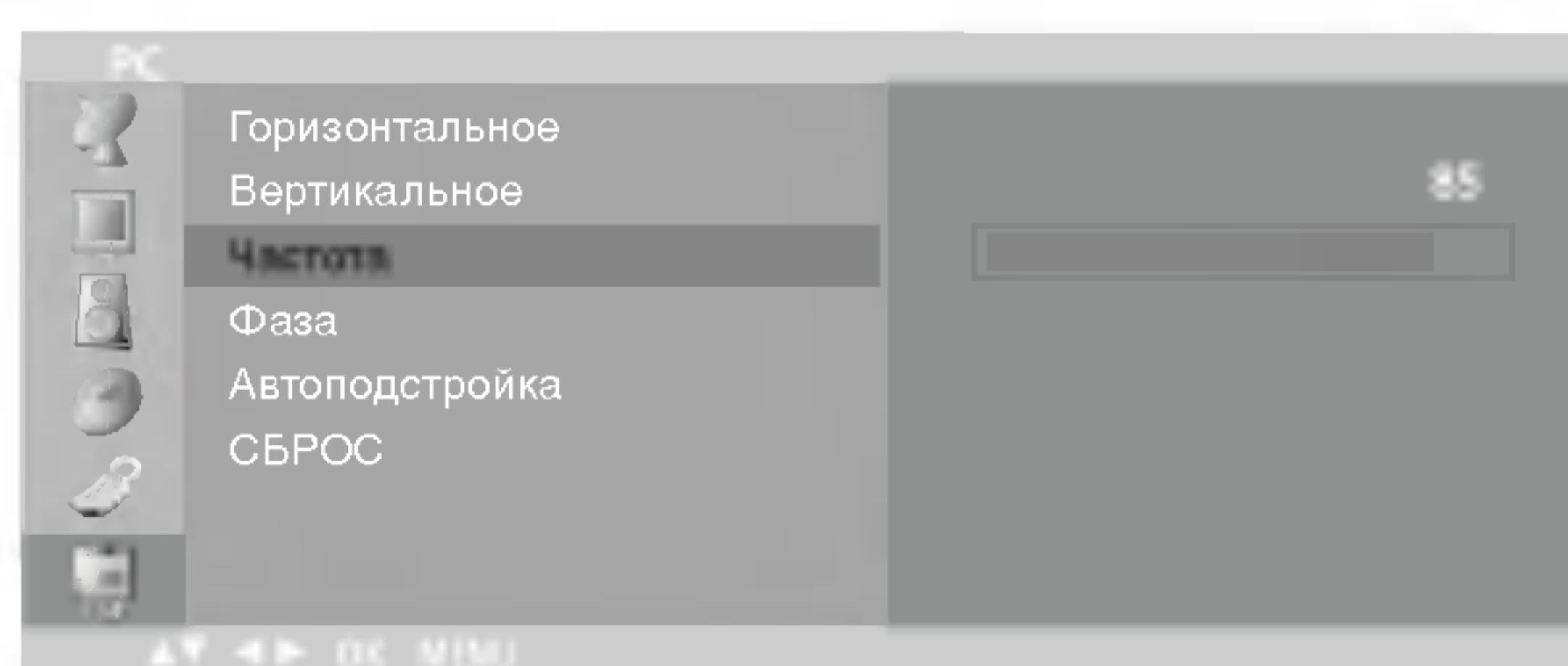
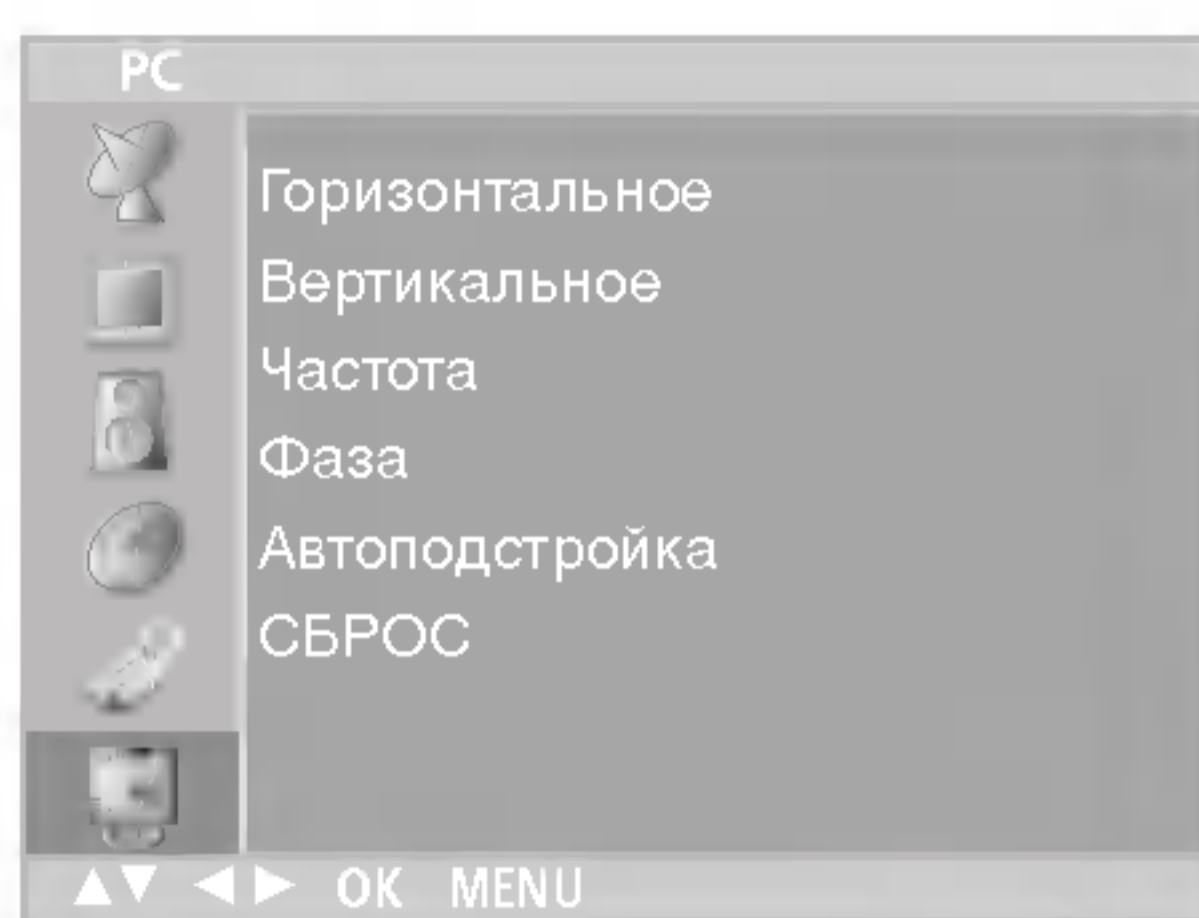

• Clock (Частота)

Эта функция помогает минимизировать любые вертикальные полосы, видимые на экранном фоне. Она также изменяет размер экрана по горизонтали.

• Phase (Фаза)

Эта функция позволяет удалить любые горизонтальные искажения, а также очистить или повысить четкость изображения символов.

- 1 Нажмите кнопку **MENU** (Меню) и с помощью кнопок **▲ / ▼** выберите меню **PC** (ПК).
- 2 Нажмите кнопку **▶** и с помощью кнопки **▲ / ▼** выберите пункт **Clock** (Частота) или **Phase** (Фаза).
- 3 С помощью кнопки **◀ / ▶** выполните нужную настройку.
- 4 Нажмите кнопку **OK**
- 5 Нажмите кнопку **EXIT** для возврата к нормальному просмотру телевизионных программ.

Reset (Сброс)

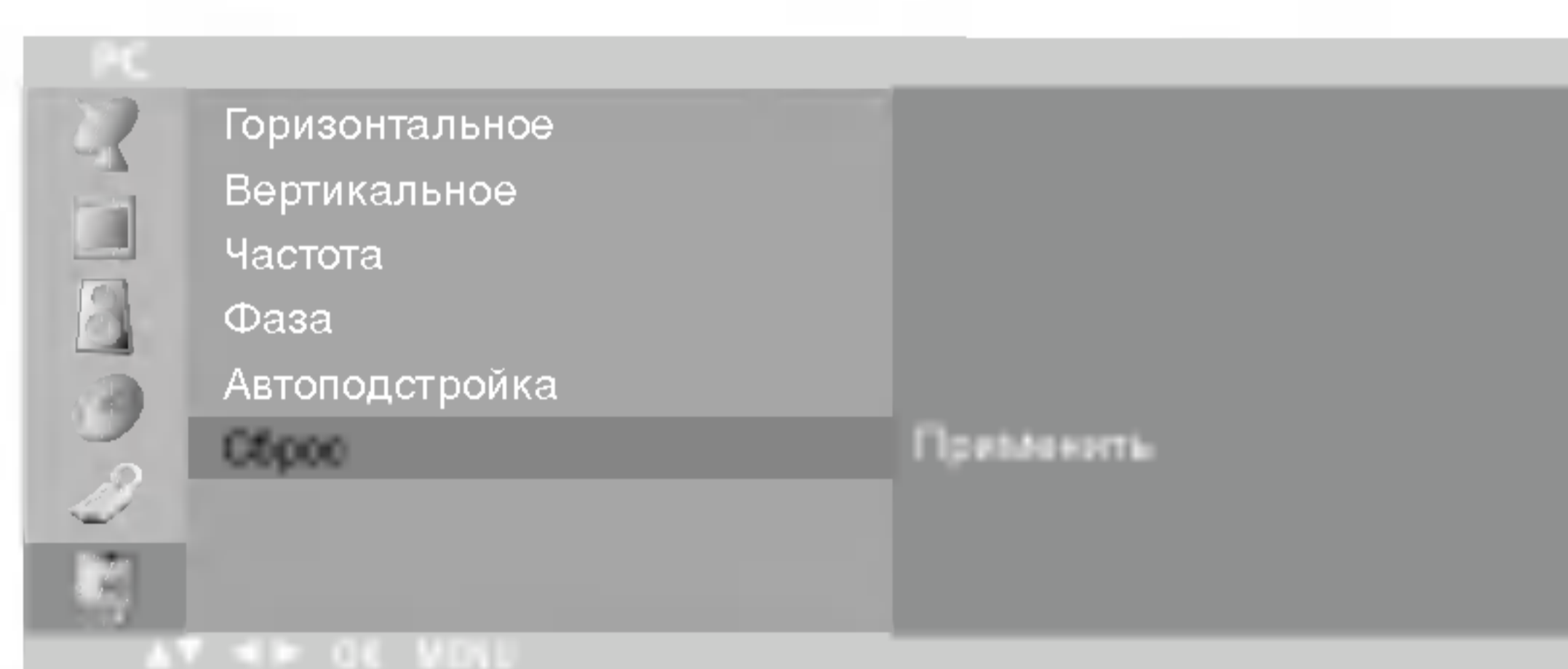
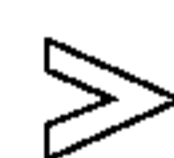
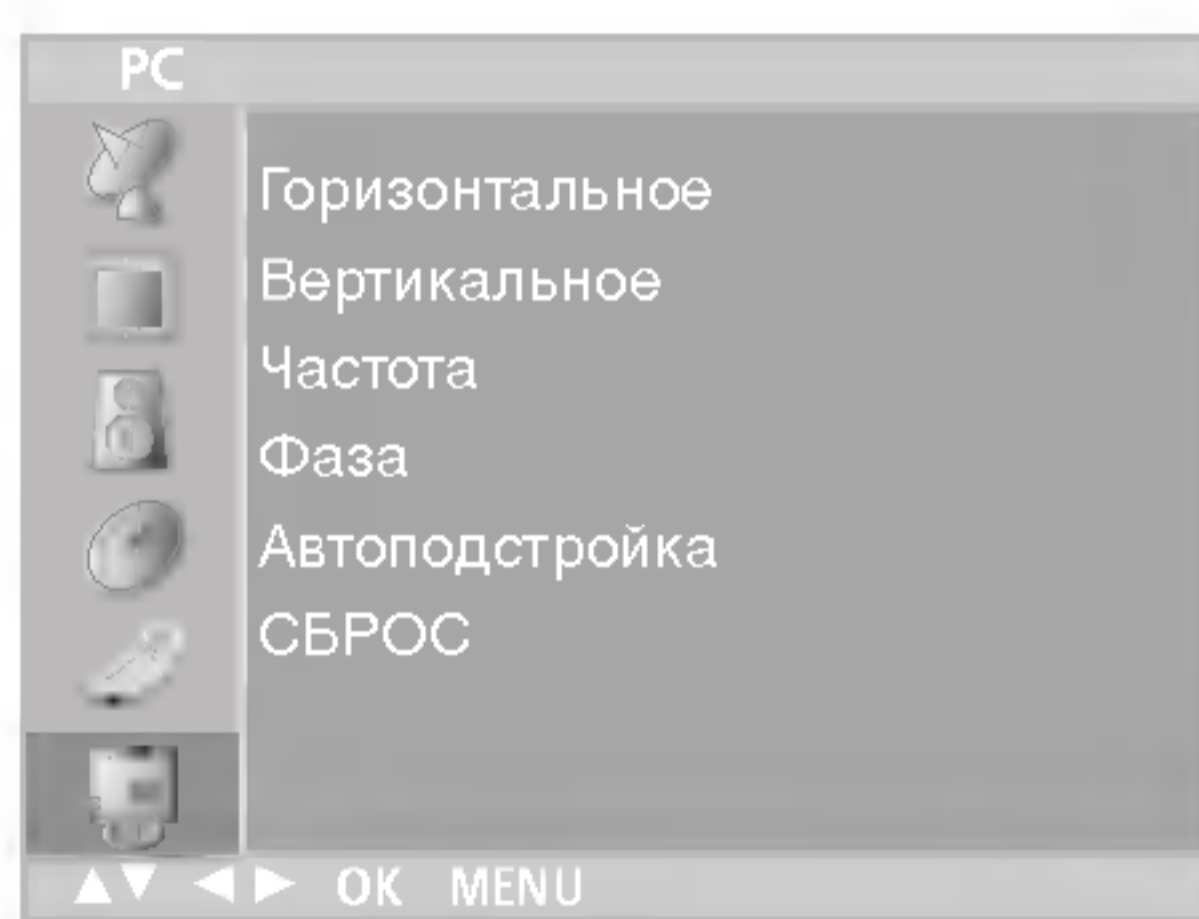

- Эта функция восстанавливает стандартные заводские настройки, значения этих настроек изменить нельзя.

- 1 Нажмите кнопку **MENU** (Меню) и с помощью кнопок **▲ / ▼** выберите меню **PC** (ПК).
- 2 Нажмите кнопку **▶** и затем с помощью кнопки **▲ / ▼** выберите пункт **Reset** (Сброс).
- 3 Для запуска функции **Reset** (Сброс) нажмите кнопку **▶**.
- 4 Нажмите кнопку **EXIT** для возврата к нормальному просмотру телевизионных программ.

Телетекст

Телетекст является дополнительной функцией, поэтому прием телетекста может выполняться только на телевизорах, снабженных системой телетекста.

Телетекст - это бесплатная услуга, оказываемая большинством вещательных телевизионных станций. С помощью телетекста передается следующая информация: новости, погода, Программы телепередач, цены акций и т.д.

Декодер телетекста данного телевизора может поддерживать режимы Простой, TOP и FASTEXT. Простой режим состоит из ряда страниц, которые напрямую выбираются путем ввода соответствующего номера страницы. TOP и FASTEXT являются более современными системами телетекста, позволяющими быстро и легко находить нужную информацию, передаваемую в виде телетекста.

Включение и выключение функции телетекста

Для включения функции телетекста нажмите кнопку **TEXT** (ТЕКСТ). Нажмите кнопку TEXT (текст) для переключения в режим "телетекст". На экране появится начальная или последняя страница телетекста. На экране телевизора появляется первая страница или последняя выбранная страница телетекста.

В строке заголовка воспроизводятся два номера страницы, имя телевизионной станции, дата и время. Первый номер страницы соответствует номеру выбранной вами страницы, а второй номер страницы соответствует номеру текущей воспроизводимой страницы.

Для выключения функции телетекста нажмите кнопку **TEXT**. Предыдущий режим просмотра при этом появляется вновь.

Простой текст

■ Выбор страницы

1. Введите трехзначный номер нужной вам страницы посредством кнопок с цифрами. Если во время ввода номера страницы вы нажали не ту кнопку, вы должны закончить ввод трехзначного номера, а затем снова ввести правильный номер страницы.
2. Для вывода на экран предыдущей или последующей страницы телетекста можно использовать кнопку ▲ / ▼.

■ Программирование цветных кнопок режим СПИСОК

На некоторых моделях, если телевизор включен в режим Простой текст/ Текст СВЕРХУ/ БЫСТРЫЙ ТЕКСТ, нажмите кнопку  для переключения в режим СПИСОК.

Четырем номерам страницы по вашему выбору может быть назначен цветовой код, что позволяет легко выводить на экран эти страницы нажатием соответствующей цветной кнопки на ПДУ.

1. Нажмите цветную кнопку.
2. Используя цифровые кнопки выберите страницу программы по вашему желанию.
3. Нажмите кнопку **OK**. Когда выбранная страница запомнена, номер страницы мигнет. С этого времени вы можете выбрать эту страницу используя кнопку с тем-же цветом.
4. Остальные 3 цветные кнопки программируются аналогично.

Текст СВЕРХУ (не во всех моделях)

Для облегчения поиска информации, передаваемой с помощью телетекста, в нижней части экрана воспроизводятся четыре цветных поля: красное, зеленое, желтое и синее. Желтое поле обозначает следующую группу, а синее поле обозначает следующий блок.

■ Группы/Выбор блока/Страницы

1. С помощью СИНЕЙ кнопки вы можете переходить от блока к блоку.
2. Используйте ЖЕЛТУЮ кнопку для перехода на следующую группу с автоматическим переходом на следующий блок.
3. С помощью ЗЕЛеноЙ кнопки вы можете перейти на следующую страницу с автоматическим переходом на следующую группу. Для этого также может использоваться кнопка ▲.
4. КРАСНАЯ кнопка позволяет вернуться на предыдущую установку. Для этого также может использоваться кнопка ▼.

■ Прямой выбор страницы

Так же, как и в режиме телетекста Простой, в режиме TOP вы можете выводить на экран страницу телетекста с помощью прямого ввода трехзначного номера страницы.

БЫСТРЫЙ ТЕКСТ

Страницы телетекста имеют цветовой код, который регистрируется в нижней части экрана, и выбираются с помощью соответствующей цветной кнопки.

Выбор страницы

1. Нажмите кнопку  для выбора страницы указателя.
2. Вы можете выбрать страницы, имеющие цветовой код, показанный в нижней строчке, с помощью соответствующих цветных кнопок.
3. Так же, как и в режиме телетекста Простой, в режиме телетекста FASTEXT вы можете выбрать страницу телетекста путем ввода трехзначного номера страницы с помощью цифровых кнопок.
4. Кнопка ▲ / ▼ может использоваться для выбора предыдущей или последующей страницы.

Специальные функции телетекста

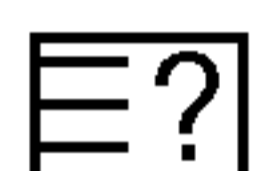

REVEAL (ОТКРЫВАНИЕ СКРЫТОГО ТЕТЕКСТА)

Нажмите эту кнопку для воспроизведения на экране скрытой информации, такой как, например, ответы на загадки и вопросы викторины.

Нажмите кнопку еще раз для удаления информации с экрана.



УВЕЛИЧЕНИЕ РАЗМЕРА (EXPAND)

Устанавливает двойную высоту знаков телетекста.

Нажмите эту кнопку для увеличения верхней половины страницы телетекста.

Нажмите эту кнопку еще раз для увеличения нижней половины страницы телетекста.

Нажмите эту кнопку еще раз для возвращения в режим нормального воспроизведения.



UPDATE (ОБНОВЛЕНИЕ)

На экране воспроизводится нормальное телевизионное изображение во время ожидания поступления новой страницы телетекста.

В левом верхнем углу экрана воспроизводится индикатор  При поступлении новой страницы телетекста индикатор  меняется на номер страницы телетекста.

Нажмите эту кнопку для вывода на экран обновленной (новой) страницы телетекста.



HOLD (УДЕРЖИВАНИЕ)

Прекращается автоматическая смена страниц телетекста, которая выполняется в том случае, если страница телетекста состоит из 2 или более субстраниц. Количество субстраниц и номер текущей субстраницы обычно воспроизводятся на экране под строкой времени. При нажатии этой кнопки в левом верхнем углу экрана воспроизводится символ удерживания, и автоматическая смена страниц отменяется.

Для перехода на следующую страницу телетекста нажмите эту кнопку еще раз.



MIX (НАЛОЖЕНИЕ)

Воспроизводятся страницы телетекста, наложенные на телевизионную картинку.

Для выключения картинки телевизионной передачи нажмите эту кнопку еще раз.











ВРЕМЯ

Нажмите эту кнопку для воспроизведения показаний времени в верхнем правом углу экрана во время просмотра телевизионной передачи. Для удаления показаний времени с экрана нажмите эту кнопку еще раз. В режиме телетекста эта кнопка используется для индикации номера субстраницы телетекста. Номер субстраницы телетекста воспроизводится в нижней части экрана. Для удерживания или смены субстраницы нажмите любую из следующих кнопок: КРАСНАЯ/ЗЕЛЕНАЯ, ▲ / ▼, кнопки с цифрами. Для выхода из этого режима нажмите эту кнопку еще раз.

Работа с DVD-проигрывателем

Важные сведения о компакт-дисках

Обозначения, используемые в этом руководстве

-  Диски DVD и диски DVD±R/RW с закрытой сессией
-  Диски Video CD
-  Диски Audio CD
-  Диски MP3
-  Диски WMA
-  Диски JPEG
-  Диски DivX
-  Этот значок может появляться на экране телевизора во время работы и означает, что функция, описываемая в этом руководстве пользователя, недоступна для этого типа видеодиска DVD.

Как обращаться с дисками

- Не касайтесь рабочей стороны диска.

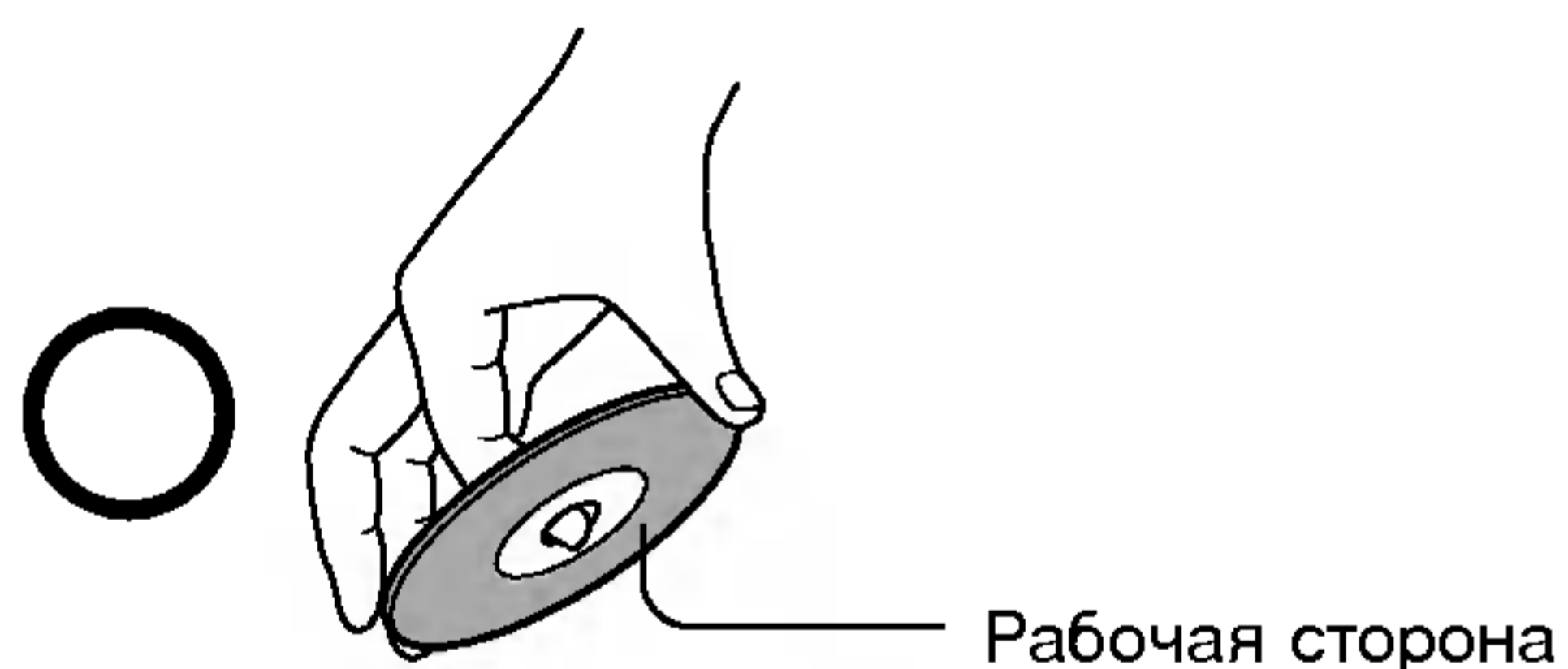

- Не приклеивайте бумагу или пленку на поверхность диска.

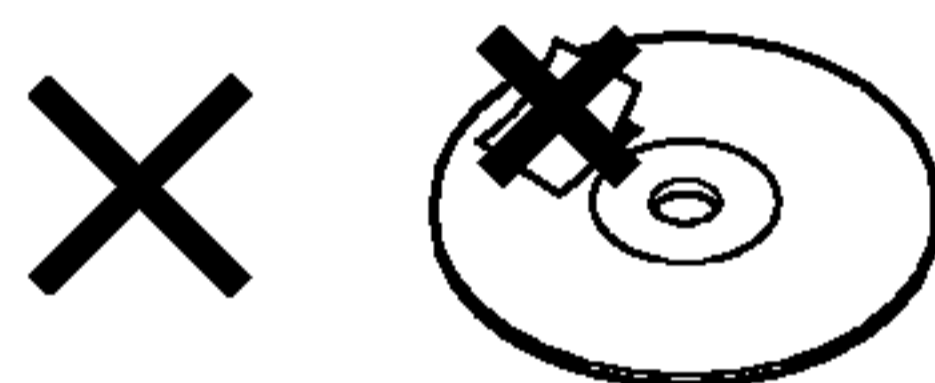

Как чистить диски

- Следы пальцев и пыль на поверхности диска могут привести к ухудшению качества изображения и звука. Очищайте диск мягкой тканью по направлению от центра к внешнему краю. Старайтесь не загрязнять поверхность диска.

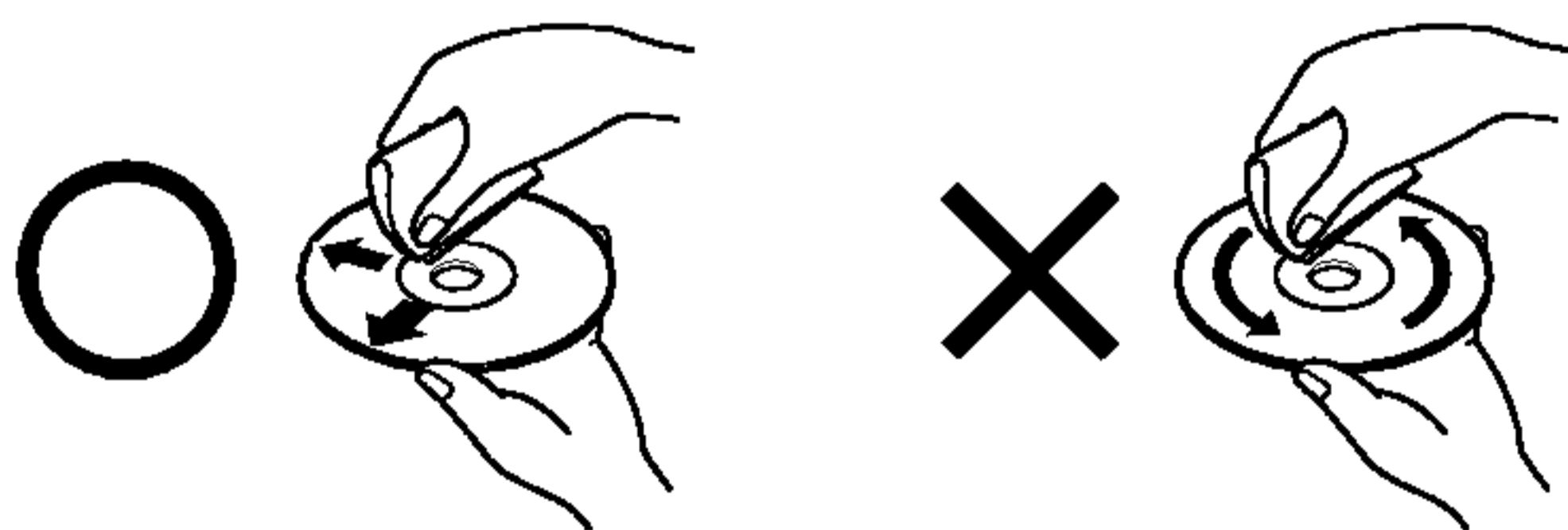

- Ни в коем случае не используйте растворители (разбавитель, бензин, чистящие средства или антистатический аэрозоль для виниловых долгоиграющих пластинок). Их применение может испортить диск.

Как хранить диски

- Не храните диски в местах, где на них может попадать прямой солнечный свет или вблизи источников тепла.
- Не храните диски во влажных и пыльных местах, например в ванной или рядом с увлажнителем воздуха.
- Храните диски в коробках, устанавливая их вертикально. Не складывайте диски в стопку и не кладите на них посторонние предметы, это может их деформировать.

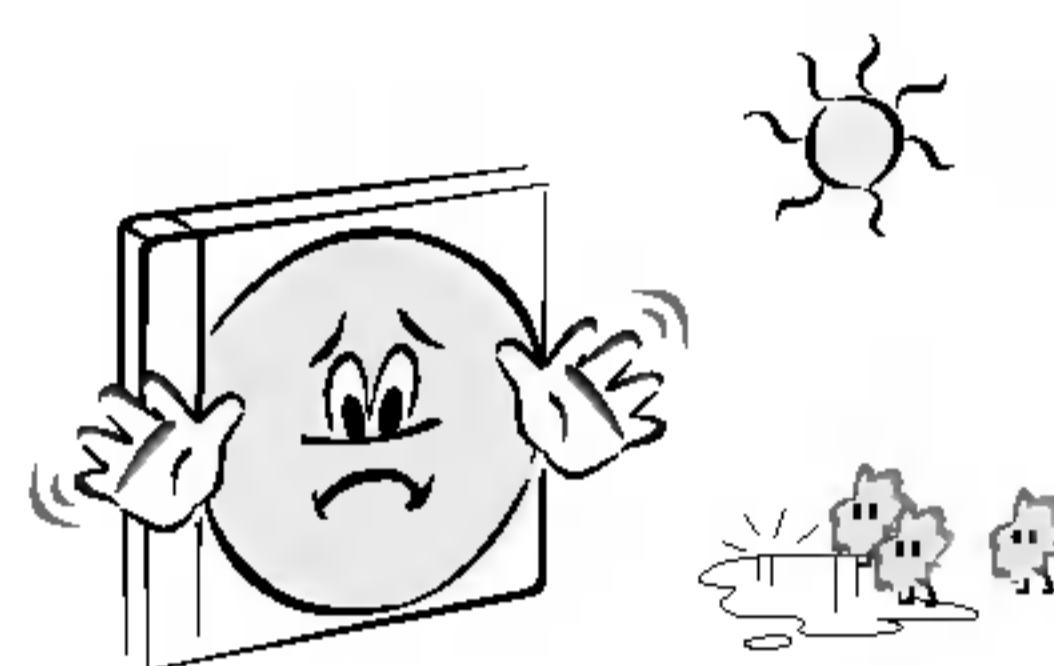

Структура диска

Обычно содержимое видеодиска DVD делится на разделы, а разделы – на сцены. Диски Video CD и Audio CD делятся на треки.

Видеодиск DVD



Video CD/Audio CD

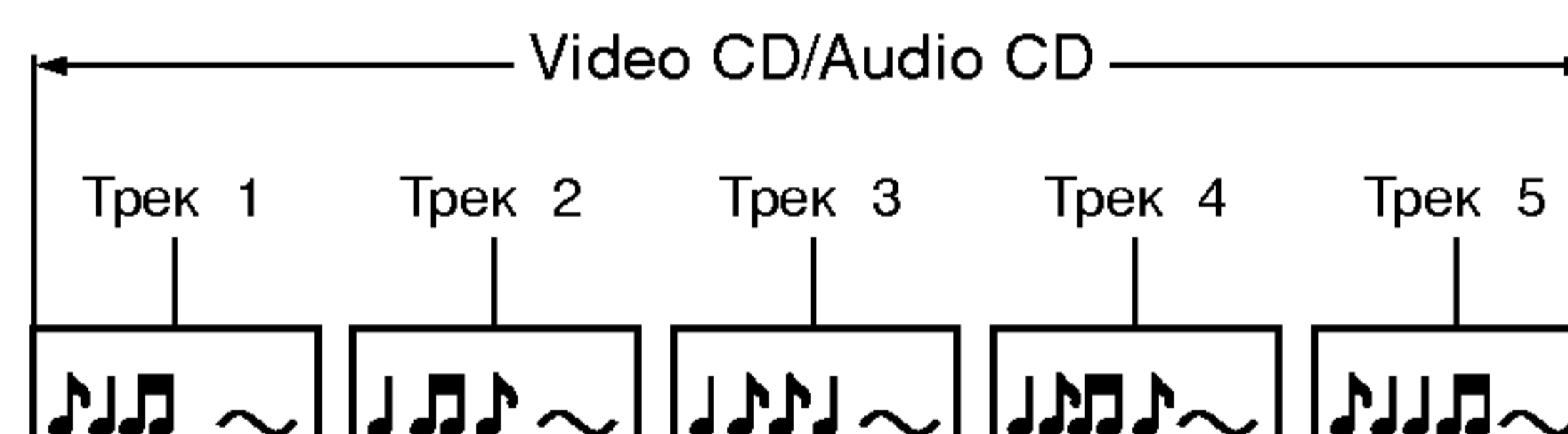

Каждому разделу, сцене и треку присваивается номер, называемый "номером раздела", "номером сцены" и "номером трека".

Диски могут быть записаны и без этих номеров.

- **Раздел:** Если на диске записано два или более фильмов, он делится на две или более частей. Каждая такая часть называется "РАЗДЕЛ".
- **Сцена:** Разделы могут быть поделены на несколько частей. Каждая такая часть называется "СЦЕНА".
- **Трек:** Аудиодиски могут содержать несколько частей. Такие части назначаются трекам.

Примечание.

- Если компакт-диск формата MP3 или JPEG создан некорректным способом, такой диск может не прочитаться проигрывателем. В этом случае попробуйте перезаписать компакт-диск, установив правильные параметры записывающей компьютерной программы.

Типы воспроизводимых дисков

- DVD (8 см/12 см)
- Видеокомпакт-диски (VCD) (8 см/12 см)
- Аудиокомпакт-диски (8 см/12 см)

Кроме того, данное устройство может воспроизводить диски, записанные в форматах DivX, DVD-R, DVD+R, DVD-RW, DVD+RW, Kodak Picture CD, SVCD и CD-R/CD-RW с аудиотреками, MP3, WMA и/или JPEG.

Примечание.

- Прочитается ли диск CD-R/RW (или DVD-R, DVD+R, DVD-RW, DVD+RW) в устройстве или нет, зависит от оборудования, на котором производилась запись, а также от самого диска CD-R/RW (или DVD-R, DVD+R, DVD-RW, DVD+RW).

Региональный код DVD-проигрывателя и DVD-дисков



DVD-проигрыватель разработан для воспроизведения DVD, закодированного с региональным кодом "5".

Региональный код на обложках некоторых DVD-дисков означает, что этот диск можно воспроизводить только на соответствующих типах проигрывателей. Это устройство может воспроизводить DVD-диски, помеченные региональным кодом "5" или "ALL" (Все). При попытке воспроизвести диски с другим региональным кодом на экране телевизора появится сообщение "Check Regional Code" (Проверьте региональный код).

Некоторые DVD-диски могут не иметь пометки о региональном коде, но их воспроизведение все равно может быть запрещено по региональным критериям.

Произведено по лицензии компании Dolby Laboratories. Символы "Dolby" и двойное "D" являются товарными знаками компании Dolby Laboratories.
"DTS" и "DTS Digital Surround" являются товарными знаками компании Digital Theater System, Inc.

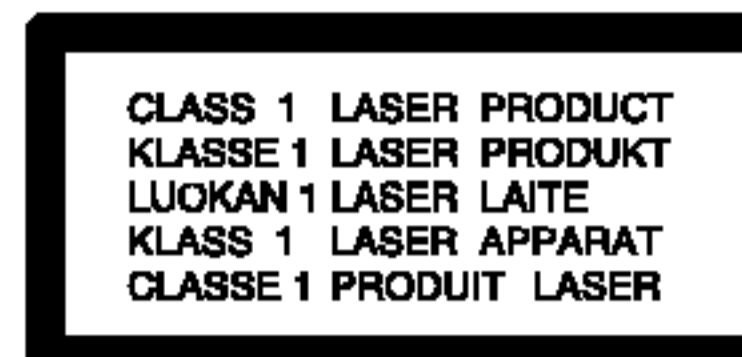

ВНИМАНИЕ!

В этом проигрывателе цифровых видеодисков (Digital Video Disc, DVD) применяется лазерная система. Для правильного использования данного продукта внимательно прочитайте это руководство пользователя и впоследствии держите его всегда под рукой – оно может понадобиться при техническом обслуживании и при обращении в авторизованный сервисный центр (см. порядок технического обслуживания).

Использование элементов управления, настроек или выполняемых процедур не по назначению, описанному в данном руководстве, может привести к опасному лучевому облучению.

Не пытайтесь вскрывать корпус телевизора, это может привести к лазерному облучению. При вскрытом корпусе лазерное излучение становится видимым. НЕ НАПРАВЛЯЙТЕ ВЗГЛЯД НА ЛУЧ ЛАЗЕРА.

ВНИМАНИЕ! На устройство не должна попадать влага (капли жидкости или брызги). Нельзя также ставить на него предметы, наполненные жидкостью (например, вазы).

Экранная заставка

Экранная заставка появляется, если DVD-проигрыватель оставить в режиме остановки воспроизведения на пять минут или более. По истечении пяти минут отображения экранной заставки DVD-проигрыватель автоматически выключится.

Запоминание последнего эпизода

Этот проигрыватель запоминает последний эпизод последнего просматриваемого диска. Последний эпизод остается в памяти, даже если вынуть диск из проигрывателя и выключить телевизор. При загрузке диска, эпизод которого был сохранен в памяти, воспроизведение автоматически начнется с этого эпизода.

Примечание:

Проигрыватель не запомнит эпизод на диске, если перед повторным запуском воспроизведения он был какое-то время выключен.

Примечание:

- Если уже не выбран режим **DVD**, после установки диска необходимо нажать кнопку **PLAY** (Воспроизведение), чтобы перейти в режим **DVD**.

Работа с DVD-проигрывателем

Параметры меню DVD – LANGUAGE (Язык)

С помощью меню DVD можно настраивать различные параметры, например, для картинки и звука. Помимо прочего, можно также задать язык субтитров и меню DVD.

Меню Language (Языковое)

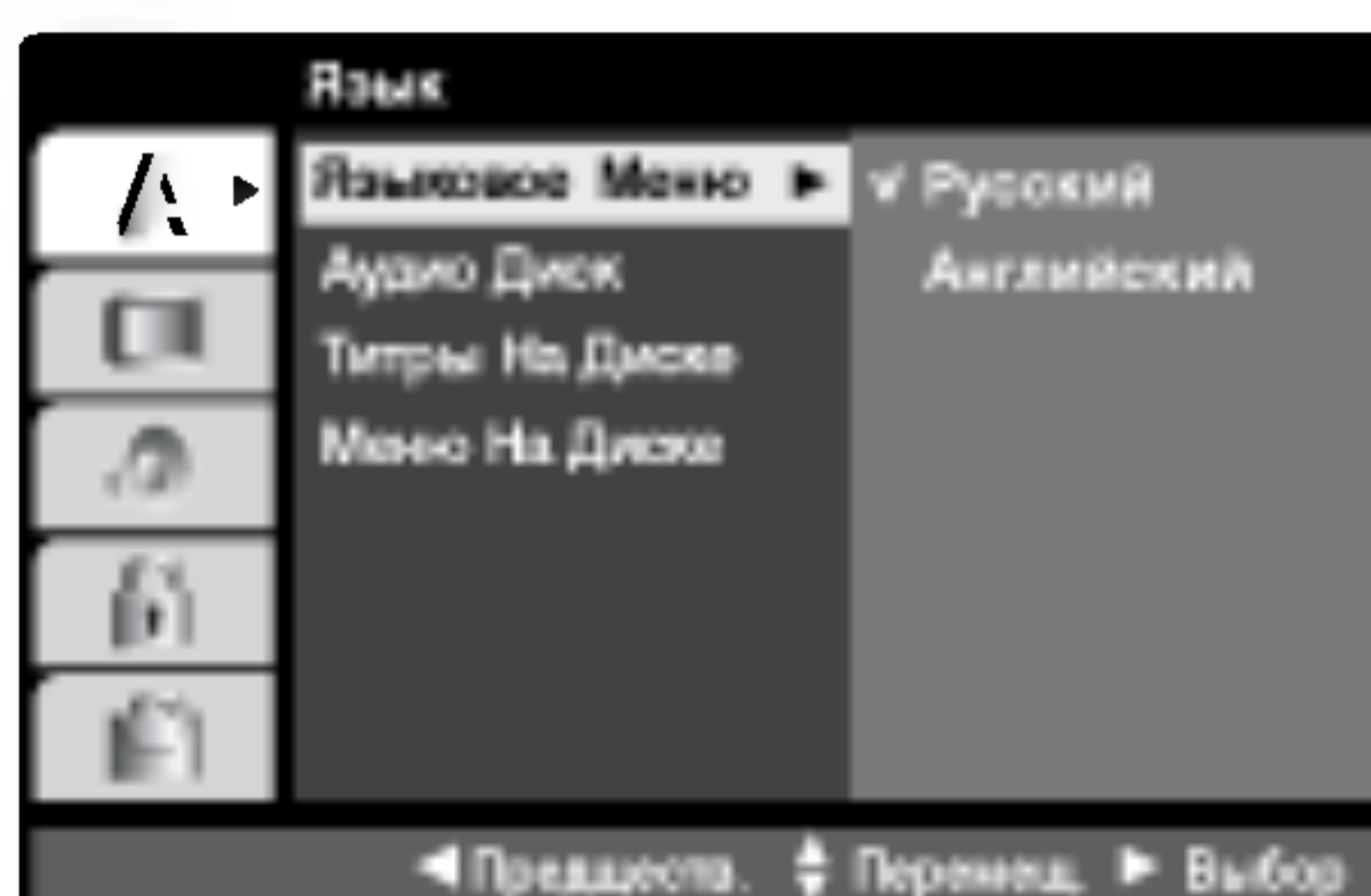

- Предназначено для выбора предпочтительного языка меню DVD и сообщений экранного меню OSD.

- 1 Нажмите кнопку **MENU** (Меню) и затем с помощью кнопки **▲ / ▼** выберите пункт **Язык**.
- 2 Нажмите кнопку **▶**, затем с помощью кнопки **▲ / ▼** выберите пункт **Языковое меню**.
- 3 Нажмите кнопку **▶**, затем с помощью кнопки **▲ / ▼** выберите язык.
- 4 Нажмите кнопку **OK**.
Пункты меню и сообщения на экране будут выводиться на выбранном языке.
- 5 Для выхода из меню нажмите кнопку **EXIT** (Выход).

Меню Disc Audio/Disc Subtitle/Disc Menu (Аудиодиск/Титры на диске/Меню на диске)

DVD-V

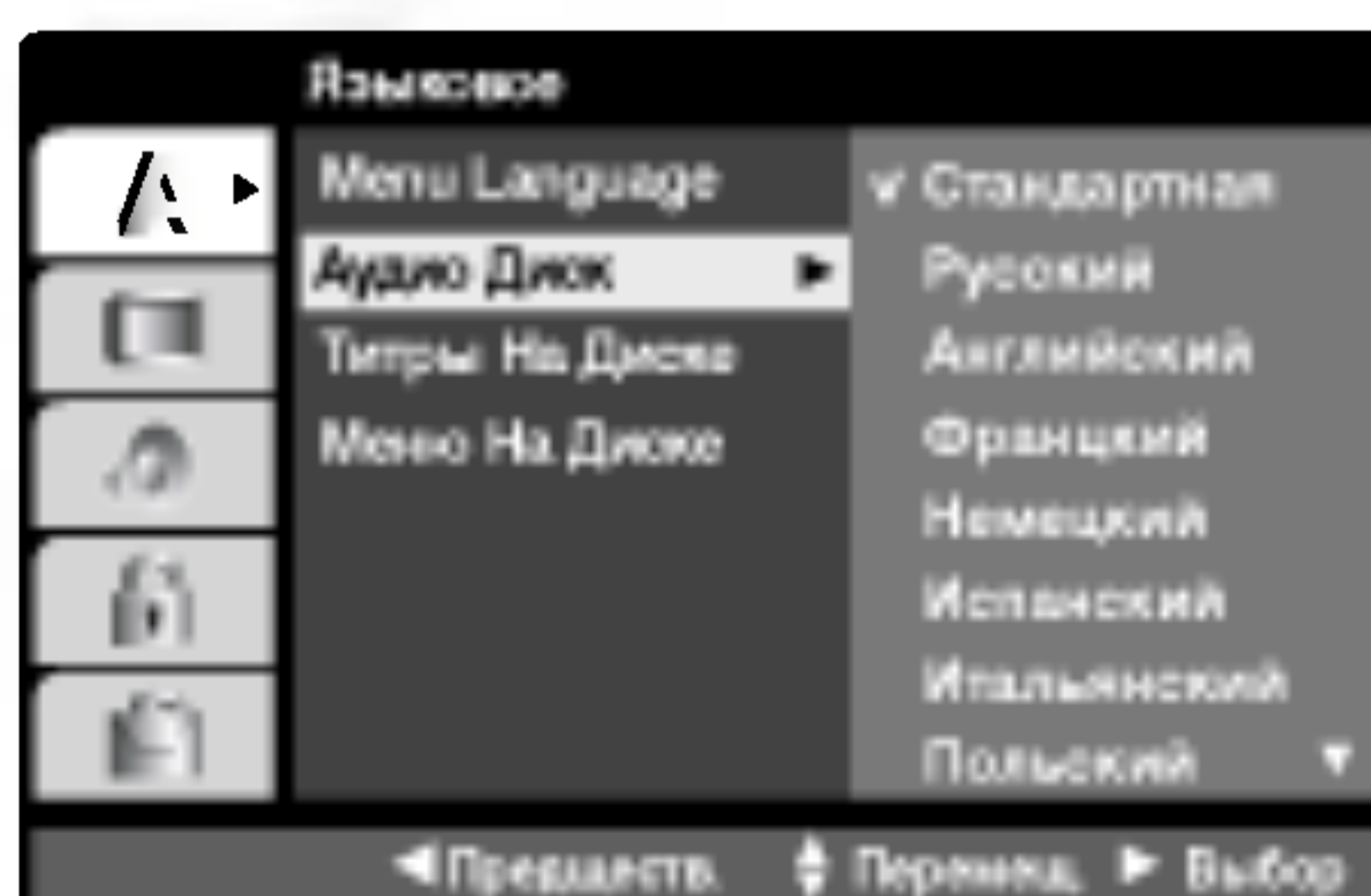

- Выберите язык для меню **Аудио Диск / Титры На Диске / Меню На Диске**.

- **Стандартная** : Означает исходный язык, на котором был записан диск.

- **Другие** : Для выбора другого языка введите четырехзначное число из списка языковых кодов (воспользуйтесь для этого цифровыми кнопками и кнопкой **OK**), приведенного в главе **Справочная информация** (см. стр. 62). Если введен неверный языковой код, нажмите кнопку **CLEAR** (Очистить).

- 1 Нажмите кнопку **MENU** (Меню) и затем с помощью кнопки **▲ / ▼** выберите пункт **Язык**.
- 2 Нажмите кнопку **▶**, затем с помощью кнопки **▲ / ▼** выберите пункт **Аудио Диск / Титры На Диске / Меню На Диске**.
- 3 Нажмите кнопку **▶**, затем с помощью кнопки **▲ / ▼** выберите язык.
- 4 Нажмите кнопку **OK**.
- 5 Для выхода из меню нажмите кнопку **EXIT** (Выход).

Работа с DVD-проигрывателем

Параметры меню DVD – DISPLAY (Дисплей)

Progressive Scan (Прогрессивная развертка)

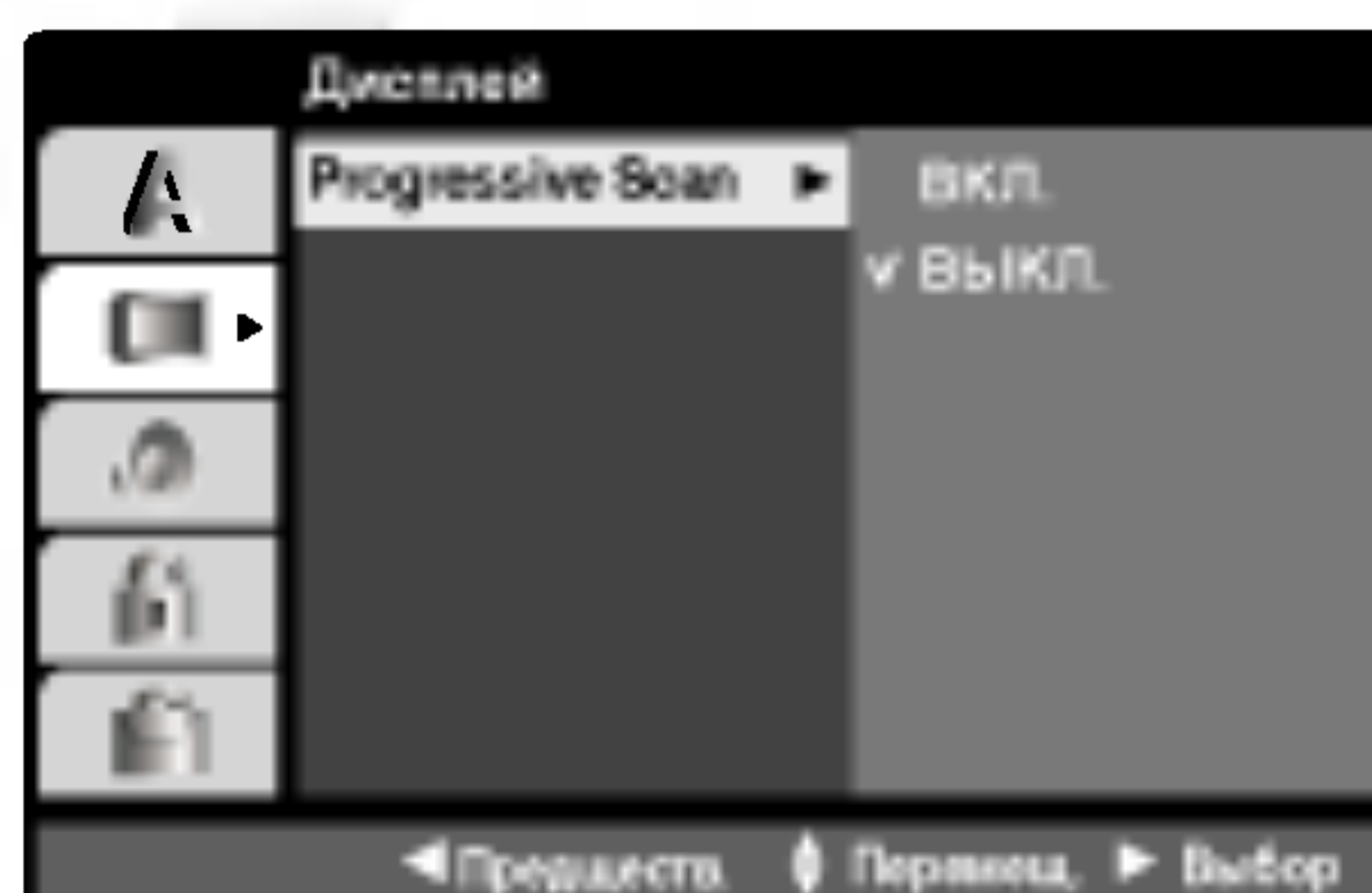

- Режим прогрессивной развертки видеосигнала обеспечивает наилучшее качество картинки с меньшим мерцанием. Установите параметр **Progressive Scan** (Прогрессивная развертка) в значение **On** (Вкл.).

- 1** Дважды нажмите кнопку **MENU** (Меню) и затем с помощью кнопки **▲** / **▼** выберите пункт **Дисплей**.
- 2** Нажмите кнопку **▶**, чтобы выбрать пункт **Progressive Scan** (Прогрессивная развертка).
- 3** Нажмите кнопку **▶**, затем кнопку **▲** / **▼** и выберите пункт **Вкл.** или **Выкл.**.
- 4** Нажмите кнопку **OK**.
- 5** Для выхода из меню нажмите кнопку **EXIT** (Выход).

Работа с DVD-проигрывателем

Параметры меню DVD – AUDIO (Аудио)

DVD-диски могут иметь разные параметры аудиовыхода. Звуковые параметры DVD-проигрывателя необходимо установить в соответствии с используемой аудиоаппаратурой.

Dolby Digital/DTS/MPEG

DVD-V

DIVX

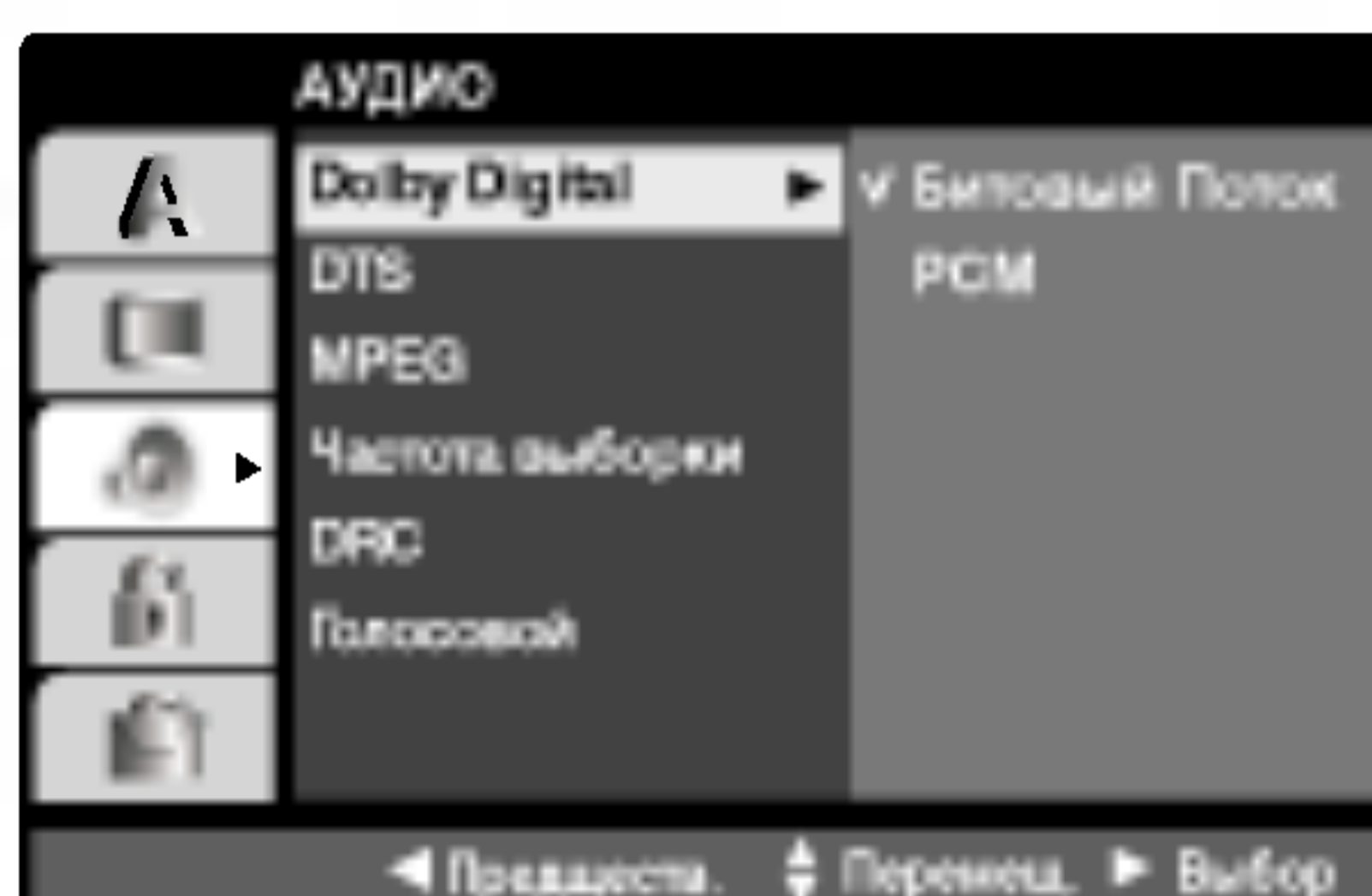

- **Битовый Поток** :Выберите пункт **Битовый Поток**, если разъем DIGITAL OUT (Цифровой выход) DVD-проигрывателя подключен к усилителю или внешнему устройству, оснащеному декодером Dolby Digital, DTS или MPEG.
- **PCM (Кодово-импульсная модуляция)**. Этот пункт выбирается при подключении двухканального цифрового стереоусилителя. Аудиосигнал с DVD-дисков, закодированный в формате Dolby Digital, DTS или MPEG, будет автоматически преобразован в двухканальный аудиосигнал PCM.

- 1 Дважды нажмите кнопку **MENU** (Меню) и затем с помощью кнопки **▲ / ▼** выберите пункт **АУДИО**.
- 2 Нажмите кнопку **▶**, затем с помощью кнопки **▲ / ▼** выберите пункт **Dolby Digital/DTS/MPEG**.
- 3 Нажмите кнопку **▶** и с помощью кнопки **▲ / ▼** выберите значение **Битовый Поток** или **PCM**.
- 4 Нажмите кнопку **OK**.
- 5 Для выхода из меню нажмите кнопку **EXIT** (Выход).

Sample Freq (Частота выборки)

DVD-V



- Если приемник или усилитель **НЕ МОЖЕТ** обрабатывать сигналы частотой 96 кГц, выберите 48 кГц. В этом случае устройство будет автоматически преобразовывать любые сигналы частотой 96 кГц в сигналы частотой 48 кГц, что позволит системе их декодировать.

Если приемник или усилитель может обрабатывать сигналы частотой 96 кГц, выберите 96 кГц. В этом случае устройство будет передавать любые типы сигналов без их последующей обработки.

Узнать, поддерживает ли усилитель такую возможность, можно в документации к нему.

- 1 Дважды нажмите кнопку **MENU** (Меню) и затем с помощью кнопки **▲ / ▼** выберите пункт **АУДИО**.
- 2 Нажмите кнопку **▶**, затем с помощью кнопки **▲ / ▼** выберите пункт **Частота выборки**.
- 3 Нажмите кнопку **▶** и с помощью кнопки **▲ / ▼** выберите значение **48KHz** или **96KHz**.
- 4 Нажмите кнопку **OK**.
- 5 Для выхода из меню нажмите кнопку **EXIT** (Выход).

DRC (Управление динамическим диапазоном)

DVD-V

DivX

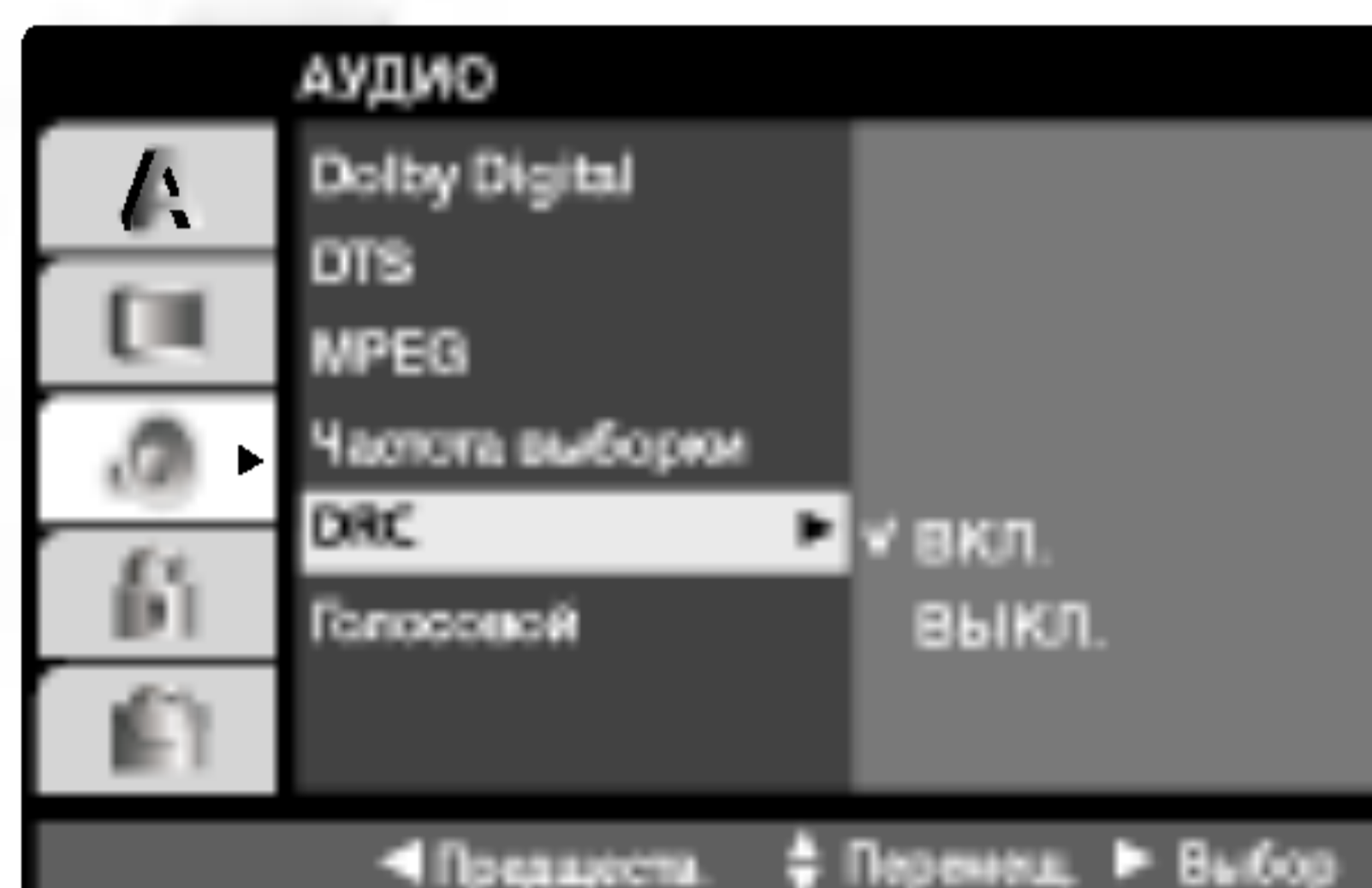

- Благодаря современным цифровым технологиям кодирования звука формат DVD позволяет слушать звук в наиболее точном и реалистичном представлении. Однако бывают случаи, когда может потребоваться сжать динамический диапазон аудиовыхода (то есть разность между самым громким и самым тихим аудиосигналом). Этот прием позволяет слушать звуковое сопровождение фильма без ощутимой потери качества. Чтобы включить эту функцию, установите параметр **DRC** в значение **ВКЛ.**

- 1 Дважды нажмите кнопку **MENU** (Меню) и затем с помощью кнопки **▲ / ▼** выберите пункт **АУДИО**.
- 2 Нажмите кнопку **▶** и с помощью кнопки **▲ / ▼** выберите пункт **DRC** (Управление динамическим диапазоном).
- 3 Нажмите кнопку **▶**, затем кнопку **▲ / ▼** и выберите пункт **ВКЛ.** или **ВЫКЛ.**
- 4 Нажмите кнопку **OK**.
- 5 Для выхода из меню нажмите кнопку **EXIT** (Выход).

Vocal (Голосовой)

DVD-V

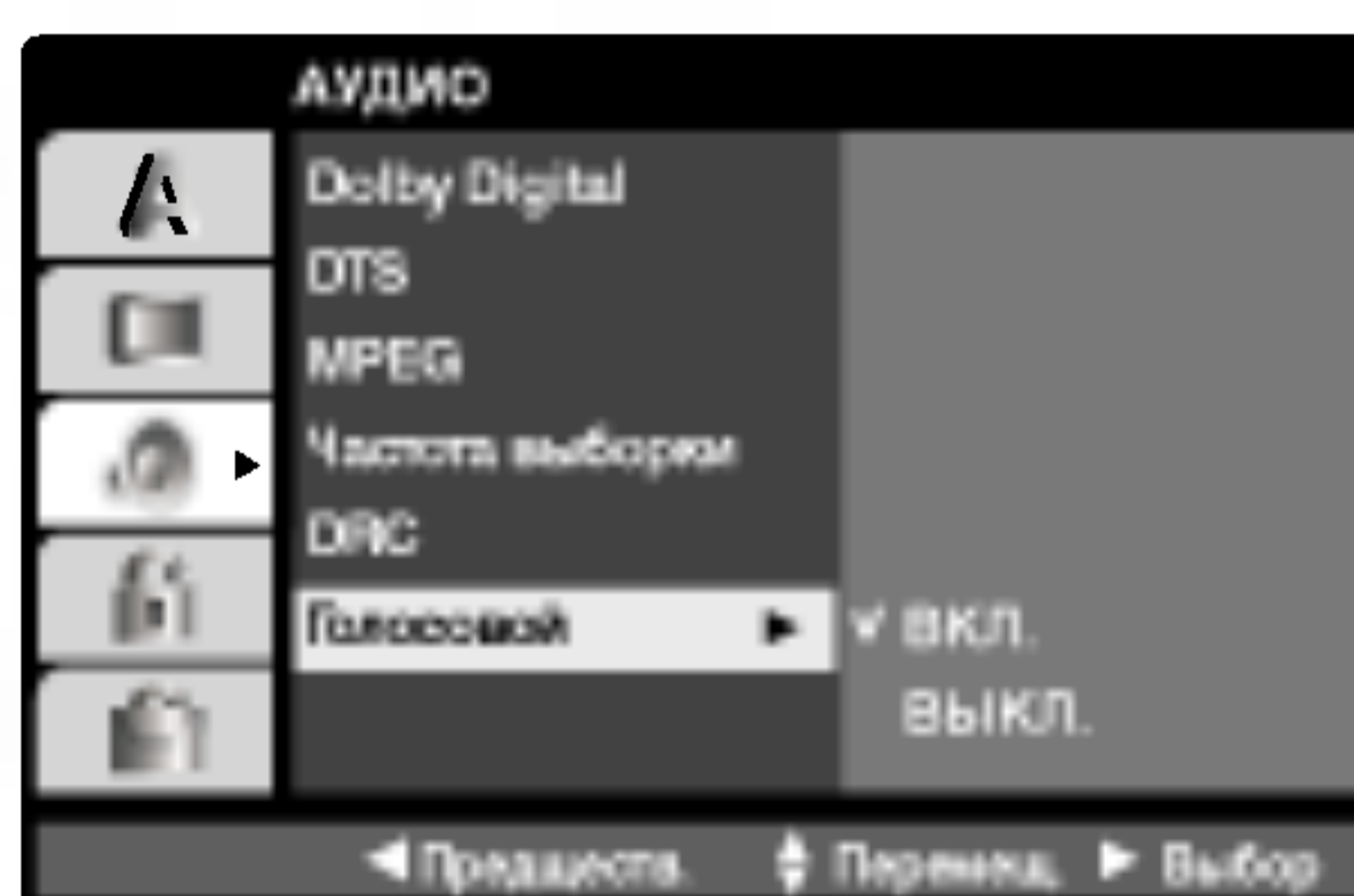

- Этот параметр необходимо установить в **On** (Вкл.), только если на DVD-проигрывателе воспроизводится многоканальное караоке. Каналы караоке, записанные на диске, будут смикшированы до обычного стереозвуча.
- Параметр **Vocal** (Голосовой) работает, если в меню DVD режим **Dolby Digital** установлен в значение **PCM**.

- 1 Дважды нажмите кнопку **MENU** (Меню) и затем с помощью кнопки **▲ / ▼** выберите пункт **АУДИО**.
- 2 Нажмите кнопку **▶** и с помощью кнопки **▲ / ▼** выберите пункт **Голосовой**.
- 3 Нажмите кнопку **▶**, затем кнопку **▲ / ▼** и выберите пункт **ВКЛ.** или **ВЫКЛ.**
- 4 Нажмите кнопку **OK**.
- 5 Для выхода из меню нажмите кнопку **EXIT** (Выход).

Работа с DVD-проигрывателем

Параметры меню DVD – LOCK (БЛОКИРОВКА)

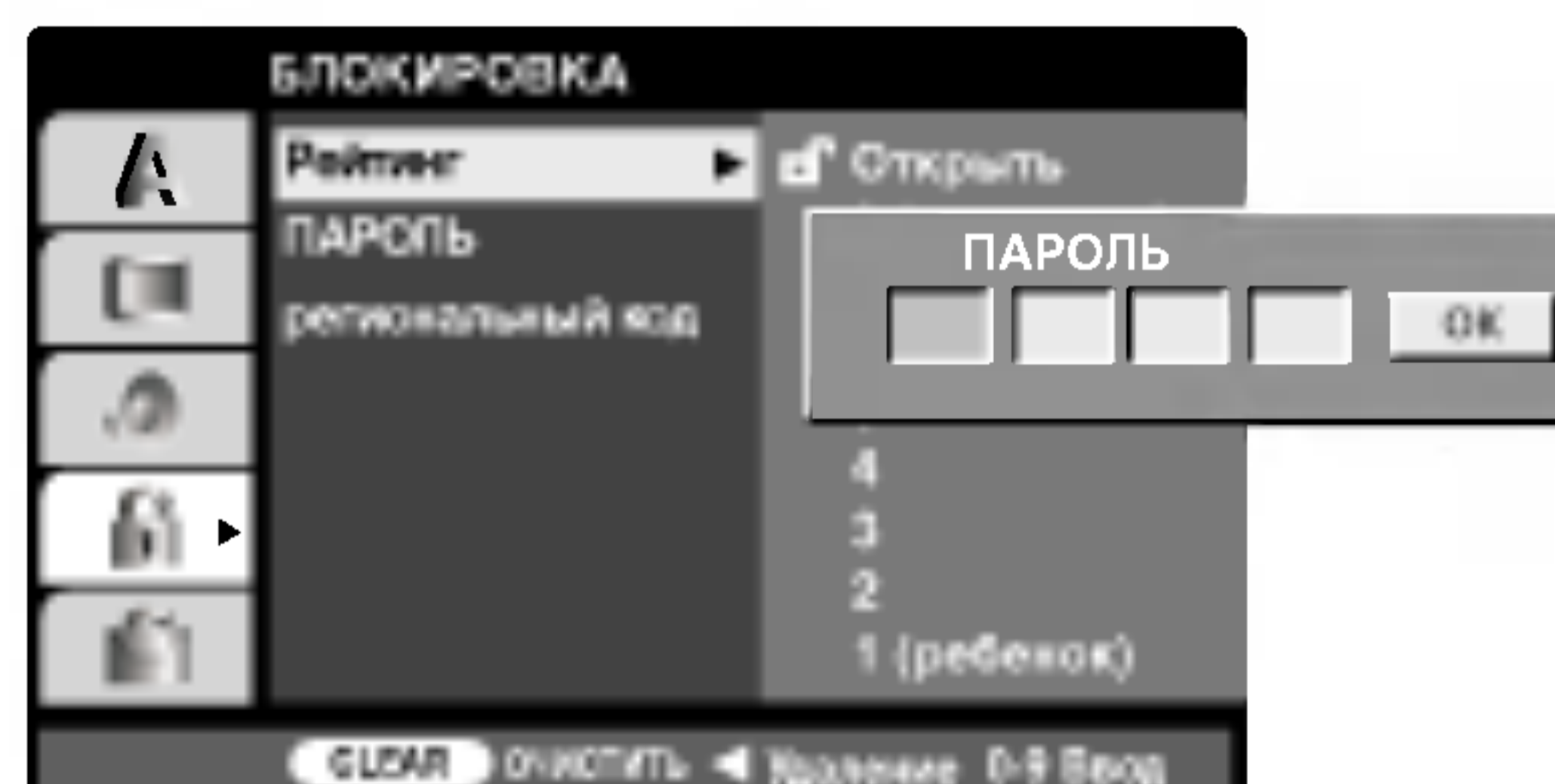
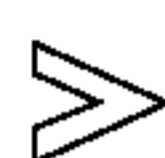
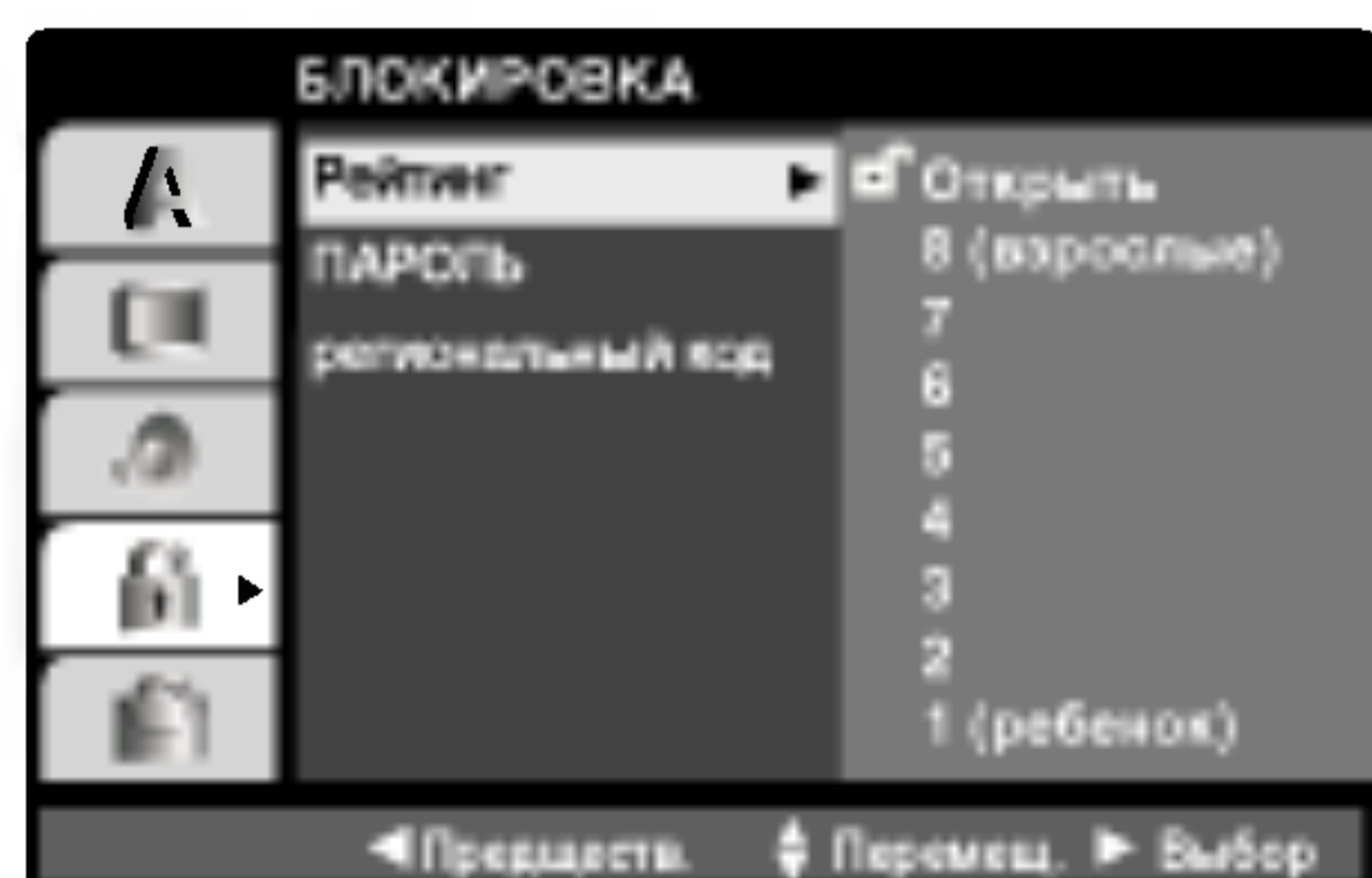

- Некоторые фильмы могут содержать сцены, которые не рекомендуется смотреть детям. Такие диски содержат информацию о необходимости контроля со стороны родителей, и эта информация может относиться как ко всему диску, так и к отдельным сценам. Категория фильмов и сцен бывает от 1 до 8 (в разных странах по-разному). На некоторых дисках в качестве альтернативы может быть предложен просмотр той же сцены, но в более "мягком" варианте.

Функция родительского контроля позволяет блокировать доступ к сценам, категория которых ниже заданной. Таким образом, дети не смогут смотреть материалы, которые, по вашему мнению, смотреть им еще рано.

- 1 Дважды нажмите кнопку **MENU** (Меню) и затем с помощью кнопки **▲ / ▼** выберите пункт **БЛОКИРОВКА**.
- 2 Нажмите кнопку **▶** и с помощью кнопки **▲ / ▼** выберите пункт **Рейтинг**.
- 3 Нажмите кнопку **▶**.
Для доступа в меню **Рейтинг** необходимо ввести четырехзначный пароль. Если пароль не был задан ранее, вам будет предложено его задать. Введите четырехзначный пароль и нажмите кнопку **ОК**. Введите пароль еще раз и подтвердите ввод нажатием кнопки **ОК**. При ошибочном вводе пароля перед нажатием кнопки **ОК** нажмите кнопку **CLEAR** (Очистить).
- 4 С помощью кнопки **▲ / ▼** выберите рейтинг от 1 до 8.
Рейтинг 1 – 8: рейтинг 1 означает самые строгие ограничения, рейтинг 8 – самые мягкие.
Unlock (Открыть): Если выбрать параметр снятия блокировки (Unlock), родительский контроль будет снят, и диск будет воспроизводиться полностью.
- 5 Нажмите кнопку **ОК**.
- 6 Для выхода из меню нажмите кнопку **EXIT** (Выход).



Примечание.

- а. При задании рейтинга (категории) проигрыватель будет воспроизводить все сцены диска, имеющие рейтинг такой же или ниже. Сцены с рейтингом выше заданного воспроизводиться не будут. Проигрыватель будет воспроизводить другие доступные сцены на диске, имеющие такой же или более низкий рейтинг. Если таких сцен на диске нет, воспроизведение остановится. Чтобы все-таки воспроизвести диск, необходимо ввести четырехзначный пароль или изменить уровень рейтинга.

Password (Пароль)

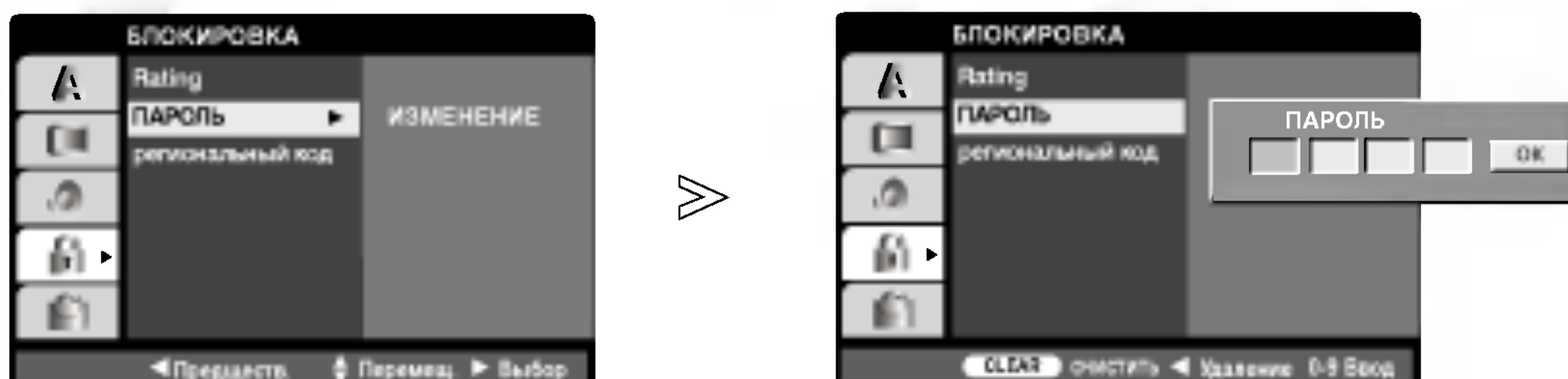

- В этом поле можно ввести или изменить пароль.

- 1 Дважды нажмите кнопку **MENU** (Меню) и затем с помощью кнопки **▲ / ▼** выберите пункт **БЛОКИРОВКА**.
- 2 Нажмите кнопку **▶** и с помощью кнопки **▲ / ▼** выберите пункт **Пароль**.
- 3 Нажмите кнопку **▶** и затем кнопку **OK**.
В случае задания нового пароля
 Введите четырехзначный пароль и нажмите кнопку **OK**. Введите пароль еще раз и подтвердите ввод нажатием кнопки **OK**. При ошибочном вводе пароля перед нажатием кнопки **OK** нажмите кнопку **CLEAR** (Очистить).
В случае смены существующего пароля
 1. Введите существующий четырехзначный пароль.
 2. Введите новый четырехзначный пароль и нажмите кнопку **OK**. Введите пароль еще раз и подтвердите ввод нажатием кнопки **OK**. При ошибочном вводе пароля перед нажатием кнопки **OK** нажмите кнопку **CLEAR** (Очистить).
- 4 Для выхода из меню нажмите кнопку **EXIT** (Выход).

Если вы забыли пароль

Если вы забыли пароль, его можно очистить, выполнив следующие действия:

1. Дважды нажмите кнопку **MENU** (Меню). Откроется меню DVD.
2. Введите 6 цифр "210499", и пароль будет сброшен.
3. Введите новый пароль согласно описанной выше процедуре.

Area Code (Региональный код)

DVD-V



- Введите код страны или региона, по стандартам которых был изготовлен DVD-диск (список в главе "Справочная информация", см. стр. 62).

- 1 Дважды нажмите кнопку **MENU** (Меню) и затем с помощью кнопки **▲ / ▼** выберите пункт **БЛОКИРОВКА**.
- 2 Нажмите кнопку **▶**, затем с помощью кнопки **▲ / ▼** выберите пункт **Региональный код**.
- 3 Нажмите кнопку **▶**.
 Для доступа в меню **Региональный код** необходимо ввести четырехзначный пароль. Если пароль не был задан ранее, вам будет предложено его задать. Введите четырехзначный пароль и нажмите кнопку **OK**. Введите пароль еще раз и подтвердите ввод нажатием кнопки **OK**. При ошибочном вводе пароля перед нажатием кнопки **OK** нажмите кнопку **CLEAR** (Очистить).
- 4 С помощью кнопки **▲ / ▼** выберите первый символ и нажмите кнопку **OK**.
- 5 С помощью кнопки **▲ / ▼** выберите второй символ и для подтверждения выбора регионального кода нажмите кнопку **OK**.
- 6 Для выхода из меню нажмите кнопку **EXIT** (Выход).

Работа с DVD-проигрывателем

Параметры меню DVD – OTHERS (Другое)

PBC (Контроль воспроизведения)

VCD

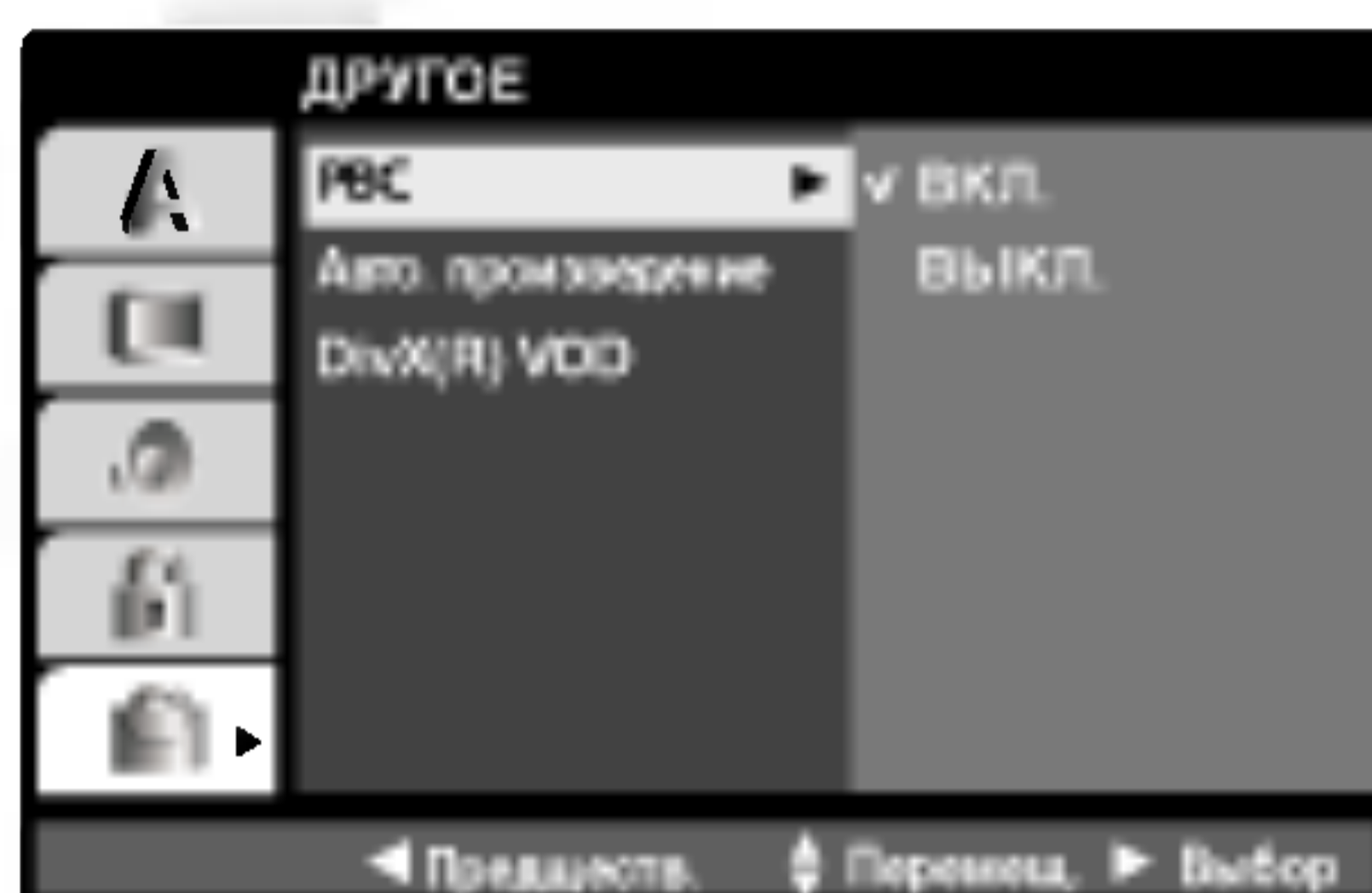

- Для **включения** и **отключения** режима контроля воспроизведения (PBC).

ВКЛ. :Компакт-диски Video CD с функцией PBC воспроизводятся в соответствии с установленным режимом PBC.

ВЫКЛ. :Компакт-диски Video CD с функцией PBC воспроизводятся так же, как диски Audio CD.

- 1 Дважды нажмите кнопку **MENU** (Меню) и затем с помощью кнопки **▲ / ▼** выберите пункт **ДРУГОЕ**.
- 2 Нажмите кнопку **▶** и с помощью кнопки **▲ / ▼** выберите пункт **PBC** (Контроль воспроизведения).
- 3 Нажмите кнопку **▶**, затем кнопку **▲ / ▼** и выберите пункт **ВКЛ.** или **ВЫКЛ.**.
- 4 Нажмите кнопку **OK**.
- 5 Для выхода из меню нажмите кнопку **EXIT** (Выход).

Auto Play (Автовоспроизведение)

DVD-V

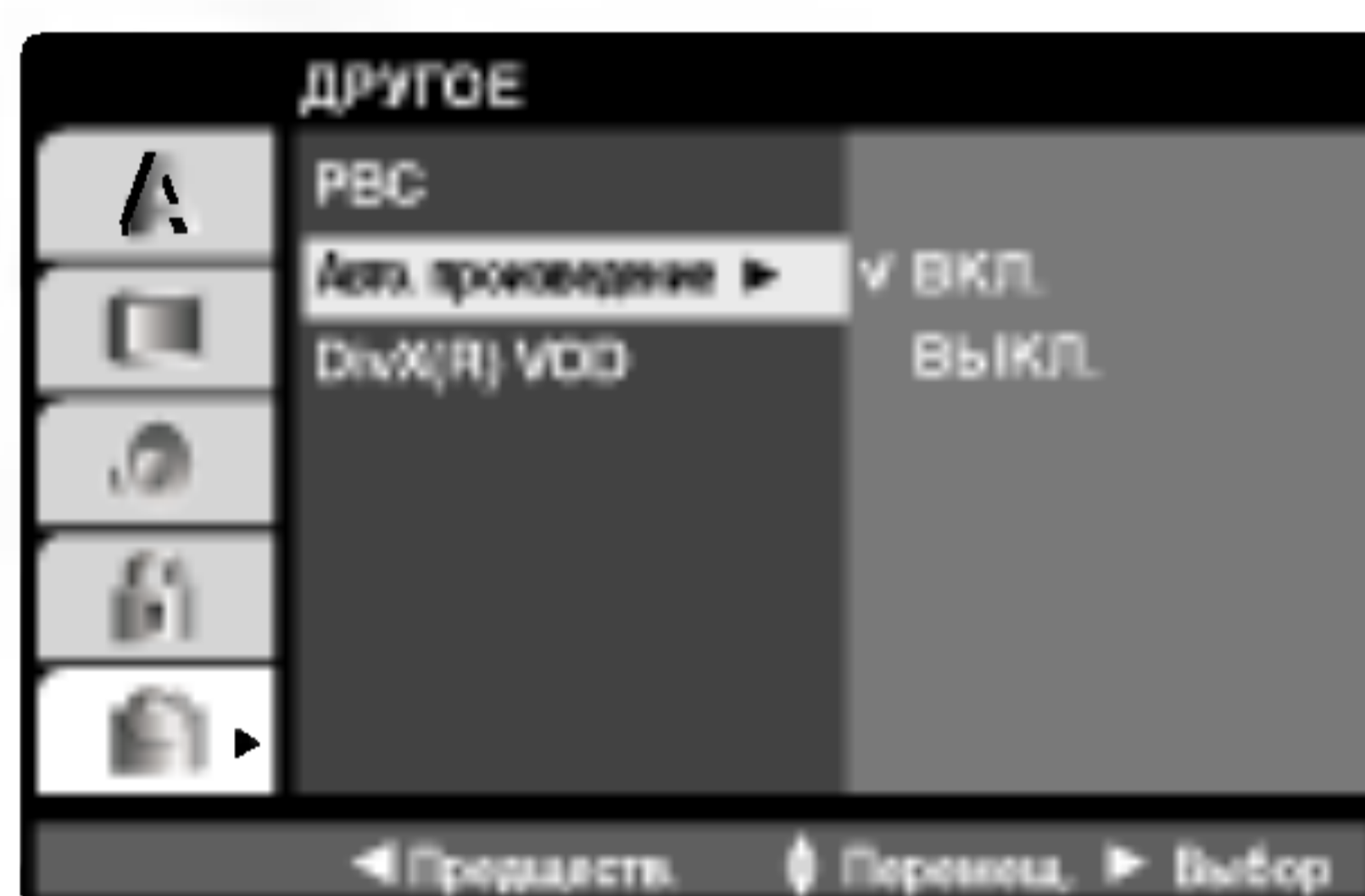

- DVD-проигрыватель можно настроить таким образом, чтобы при загрузке DVD-диска автоматически начиналось воспроизведение.

Если режим **Авто. воспроизведение** включен, то DVD-проигрыватель найдет главу с наибольшим временем воспроизведения и автоматически начнет ее воспроизведение.

- 1 Дважды нажмите кнопку **MENU** (Меню) и затем с помощью кнопки **▲ / ▼** выберите пункт **ДРУГОЕ**.
- 2 Нажмите кнопку **▶**, затем с помощью кнопки **▲ / ▼** выберите пункт **Авто. воспроизведение**.
- 3 Нажмите кнопку **▶**, затем кнопку **▲ / ▼** и выберите пункт **ВКЛ.** или **ВЫКЛ.**.
- 4 Нажмите кнопку **OK**.
- 5 Для выхода из меню нажмите кнопку **EXIT** (Выход).



Примечание.

- а. Функция автовоспроизведения может не работать на некоторых типах DVD-проигрывателей.
- б. При загрузке и воспроизведении одного и того же диска воспроизведение начинается с позиции, на которой был прерван предыдущий просмотр, поскольку функция **Last scene memory** (Запоминание последнего эпизода) имеет приоритет перед функцией **Авто. воспроизведение**.



- Вы можете ввести в свое устройство регистрационный код DivX DRM (Управление цифровым правом, Digital Right Management). Регистрационный код используется для подтверждения кода VOD (Визуализация по требованию, Video-On-Demand) для обслуживающего агента. С помощью этого кода можно купить или заказать закодированный файл фильма.

- 1 Дважды нажмите кнопку **MENU** (Меню) и затем с помощью кнопки **▲ / ▼** выберите пункт **ДРУГОЕ**.
- 2 Нажмите кнопку **▶**, затем с помощью кнопки **▲ / ▼** выберите пункт **DivX(R) VOD**.
- 3 Нажмите кнопку **▶** и затем кнопку **OK**.
- 4 Для выхода из меню нажмите кнопку **EXIT** (Выход).



Примечание.

а. Если вы приобрели файл DivX с кодом VOD, то при попытке его воспроизведения на экране появится одно из следующих сообщений.

- Количество оставшихся просмотров файла
- Срок действия аренды файла истек
- Ошибка доступа к файлу

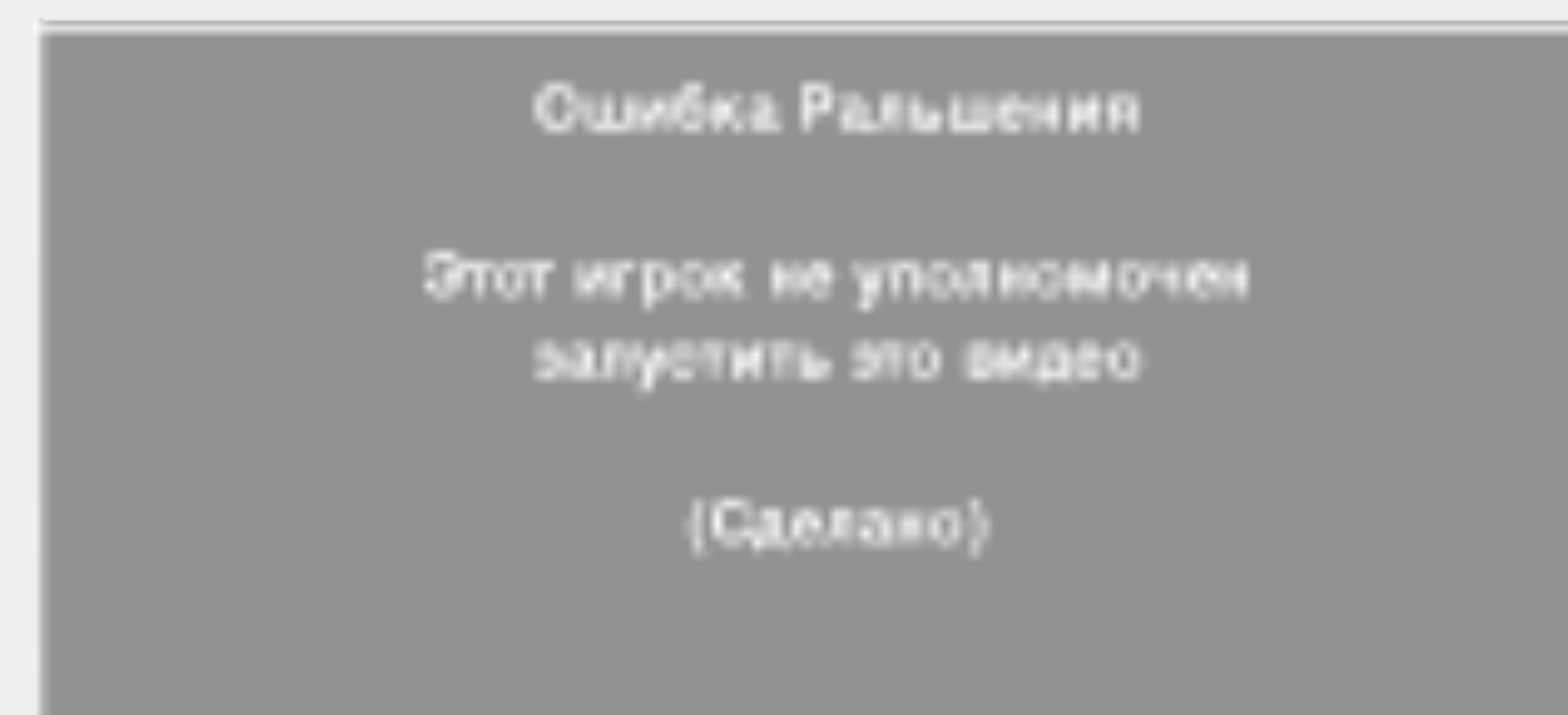
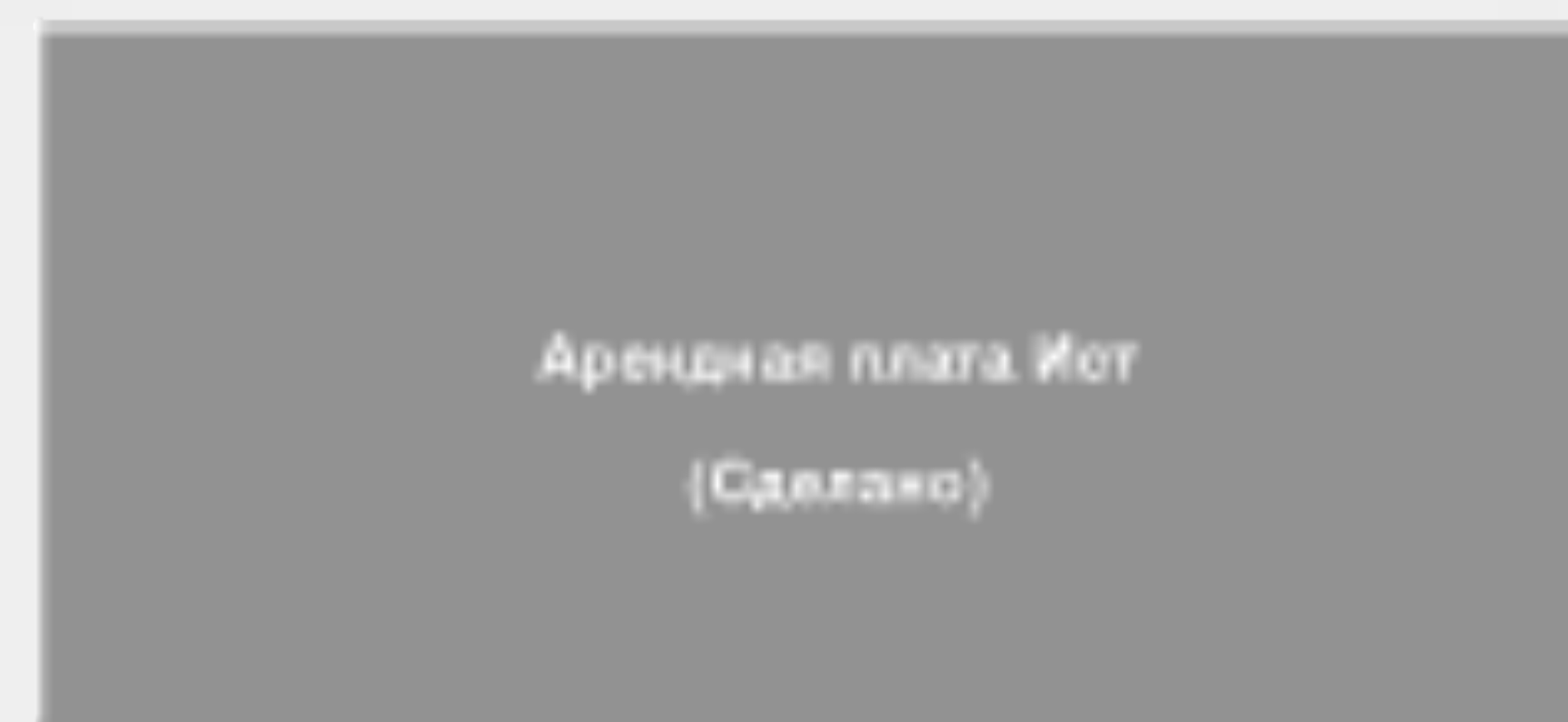
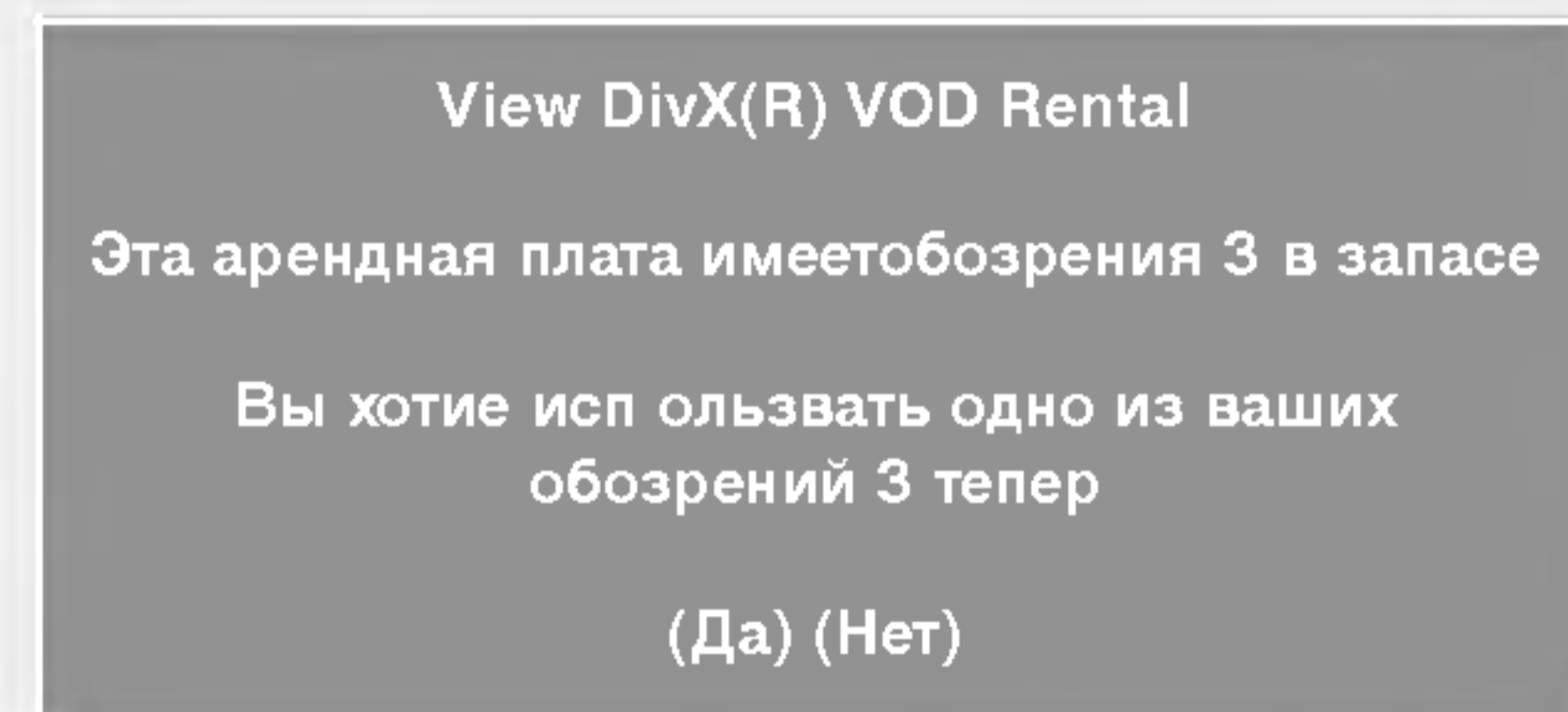

Работа с DVD-проигрывателем

Воспроизведение дисков DVD и Video CD

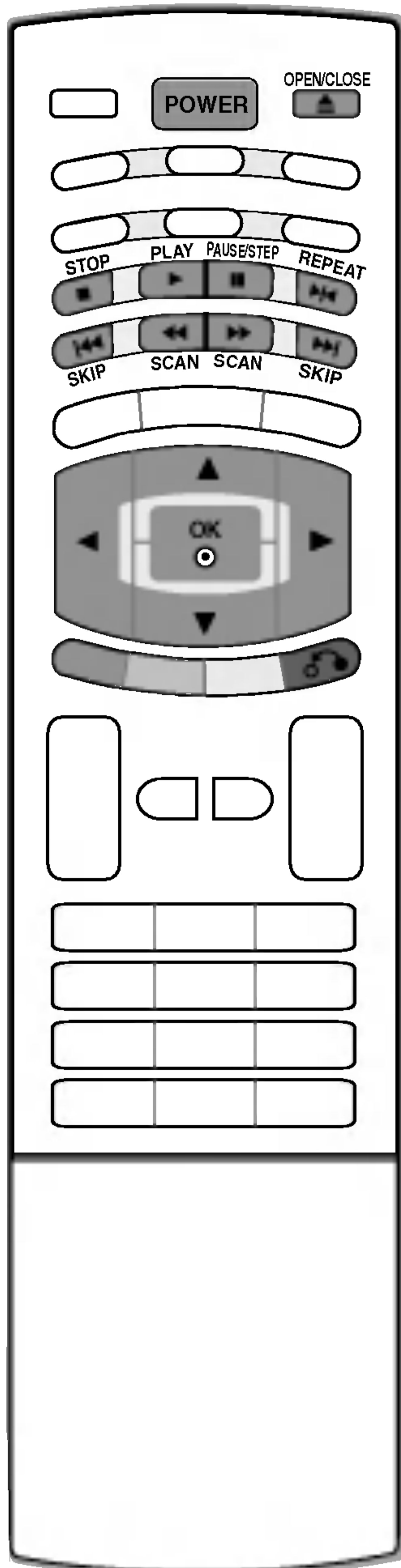

Стандартный режим воспроизведения

DVD-V VCD DivX

- 1 Нажмите кнопку **POWER** (Питание) для включения устройства.
- 2 Нажмите кнопку **OPEN/CLOSE** (Открыть/Заккрыть). Откроется отсек для дисков. Загрузите диск в отсек рабочей стороной вниз.
- 3 Чтобы закрыть отсек, нажмите кнопку **OPEN/CLOSE** (Открыть/Заккрыть). Воспроизведение начнется автоматически. Если воспроизведение не начнется, нажмите кнопку ► **PLAY** (Воспроизведение).

Остановка воспроизведения

DVD-V VCD DivX

- 1 Нажмите кнопку ■ **STOP** (Остановка) для остановки воспроизведения. В этом случае DVD-проигрыватель временно остановит воспроизведение, но запомнит текущую позицию воспроизведения. Если нажать кнопку ► **PLAY** (Воспроизведение), воспроизведение возобновится с запомненной позиции.
- 2 Нажмите кнопку ■ **STOP** (Остановка) еще раз для полной остановки воспроизведения. Если после этого нажать кнопку ► **PLAY** (Воспроизведение), воспроизведение диска начнется с начала.

Пауза при воспроизведении (режим стоп-кадра)

DVD-V VCD DivX

- 1 Нажмите кнопку II **PAUSE/STEP** (Пауза/Шаг) во время воспроизведения.
- 2 Нажмите кнопку ► **PLAY** (Воспроизведение), чтобы возобновить обычное воспроизведение.

Стоп-кадр и покадровое воспроизведение

DVD-V VCD DivX

- 1 Нажмите во время воспроизведения кнопку II **PAUSE/STEP** (Пауза/Шаг) на пульте дистанционного управления. Последующие нажатия кнопки II **PAUSE/STEP** (Пауза/Шаг) приведут к последовательному покадровому показу картинки.
- 2 Чтобы выйти из режима стоп-кадра, нажмите кнопку ► **PLAY** (Воспроизведение).

Быстрая перемотка вперед/назад

DVD-V VCD DivX

- 1 Нажмите во время воспроизведения кнопку ◀◀ **SCAN** (Поиск назад) или ▶▶ **SCAN** (Поиск вперед).
- 2 Если еще несколько раз нажать кнопку ◀◀ **SCAN** (Поиск назад) или ▶▶ **SCAN** (Поиск вперед), можно выбрать темп поиска.
 - Для дисков **DVD, DivX**: X2, X4, X16 или X100
 - **Video CD**. X2, X4 или X8
- 3 Нажмите кнопку ► **PLAY** (Воспроизведение), чтобы возобновить обычное воспроизведение.

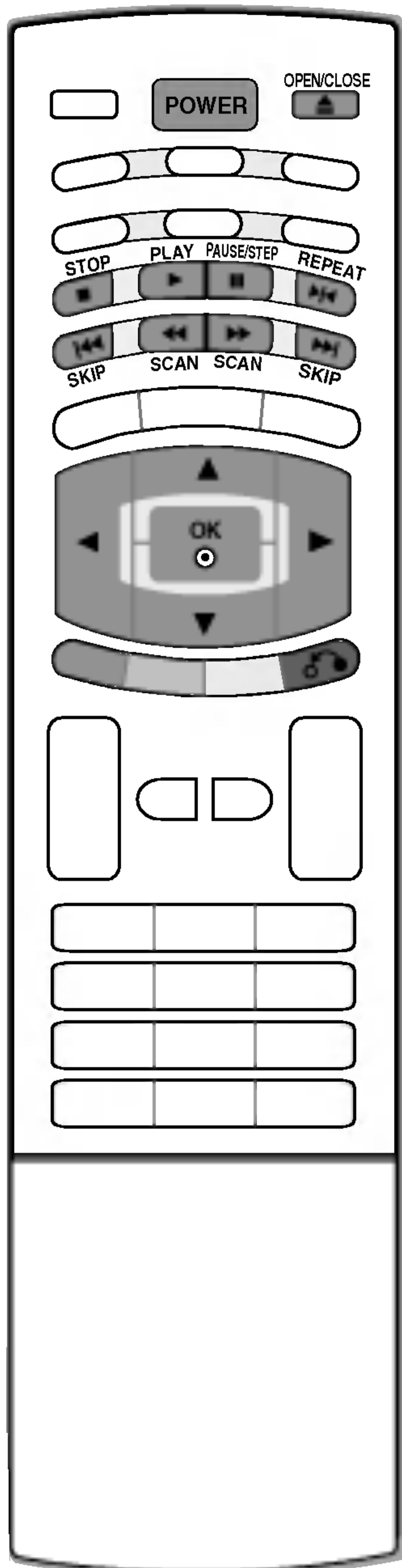

Режим замедленного воспроизведения

DVD-V

VCD

DivX

1 Нажмите во время воспроизведения кнопку **II PAUSE/STEP** (Пауза/Шаг) на пульте дистанционного управления. DVD-проигрыватель перейдет в режим паузы.

2 Нажмите несколько раз кнопку **◀◀ SCAN** (Поиск назад) или **▶▶ SCAN** (Поиск вперед) и выберите скорость плавного воспроизведения. **◀ I 1/16, ◀ I 1/8, ◀ I 1/4, ◀ I 1/2** (назад) или **I ▶ 1/16, I ▶ 1/8, I ▶ 1/4, I ▶ 1/2** (вперед).
При воспроизведении диска формата DivX или Video CD скорости меняются так: **I ▶ 1/16, I ▶ 1/8, I ▶ 1/4** или **I ▶ 1/2** (вперед).

3 Чтобы выйти из режима замедленного воспроизведения, нажмите кнопку **▶ PLAY** (Воспроизведение).



Примечание.

- При воспроизведении DVD и Video CD на ускоренной или замедленной скорости звук не выводится.
- Замедленное воспроизведение в обратную сторону дисков формата Video CD и DivX не осуществляется.

Переход на СЦЕНУ/ТРЕК

DVD-V

VCD

DivX

1 Если раздел на диске содержит несколько сцен или на диске несколько треков, перейти к сцене или треку можно следующим образом:

- Для того чтобы перейти к следующей сцене или треку или вернуться на начало текущей сцены или трека, кратковременно нажмите кнопку **I◀◀ SKIP** (Пропуск назад) или **▶▶ I SKIP** (Пропуск вперед) во время воспроизведения.
- Чтобы перейти на предыдущую сцену или трек, дважды кратковременно нажмите кнопку **I◀◀ SKIP** (Пропуск назад).
- Чтобы во время воспроизведения перейти на конкретную сцену или трек, нажмите кнопку **DISPLAY** (Дисплей) и затем кнопкой **▲ / ▼** выберите значок сцены/трека. Затем выберите сцену или трек введя номер или с помощью кнопки **◀ / ▶**.

Повтор воспроизведения

DVD-V

VCD

DivX

- Раздел, сцену или трек можно воспроизводить повторно.

1 Нажмите кнопку **▶I◀ REPEAT** (Повтор) во время воспроизведения. При каждом последующем нажатии кнопки **▶I◀ REPEAT** (Повтор) параметры режима повтора изменяются, а именно:

- Для DVD-дисков: **↻ Плава → ↻ Титр → ↻ Выкл.**
- Для дисков в формате Video CD, DivX: **↻ Track → ↻ All → ↻ Off** (Трек > Все > Выкл.)



Примечание.

- Для компакт-дисков Video CD с контролем PBC необходимо отключить в меню DVD режим **PBC**, иначе функция повтора работать не будет.
- Если в режиме повтора сцены (трека) нажать кнопку **▶▶ I SKIP** (Пропуск), режим повтора воспроизведения будет отключен.

Работа с DVD-проигрывателем

Воспроизведение дисков DVD и Video CD

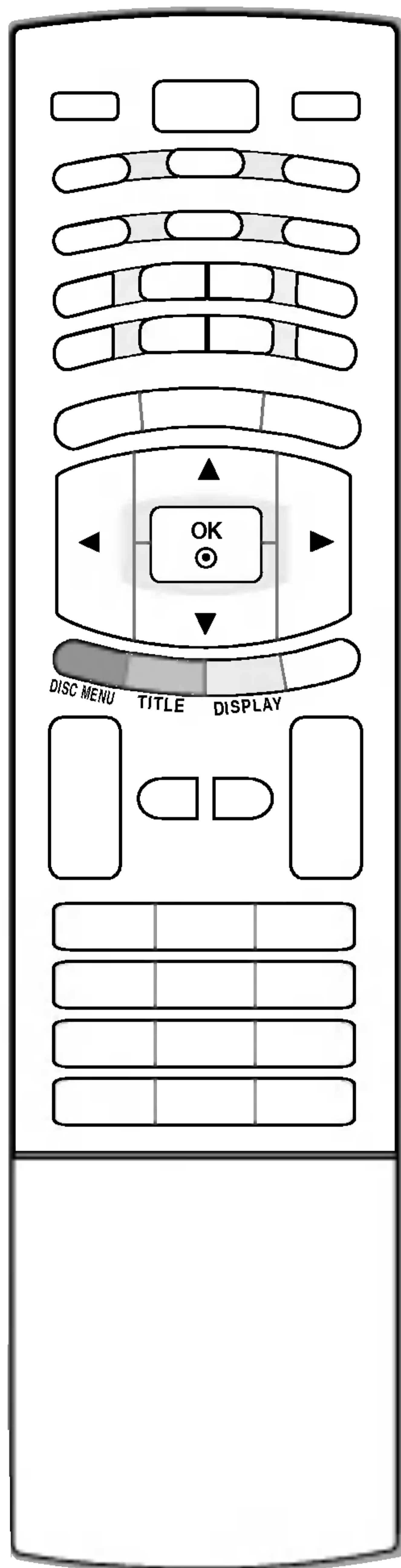

Меню диска

DVD-V

- 1 Нажмите кнопку **DISC MENU** (Меню на диске) во время воспроизведения.
- 2 С помощью кнопки **▲ / ▼ / ◀ / ▶** и кнопки **OK** выберите требуемый параметр меню.

Меню раздела

DVD-V

- 1 Нажмите кнопку **TITLE** (Раздел) во время воспроизведения.
- 2 С помощью кнопок **▲ / ▼ / ◀ / ▶** и кнопки **OK** выберите требуемый элемент.



Примечание.

- а. Иногда проигрыватель не может прочитать меню диска или меню раздела. Это зависит от типа DVD-диска.

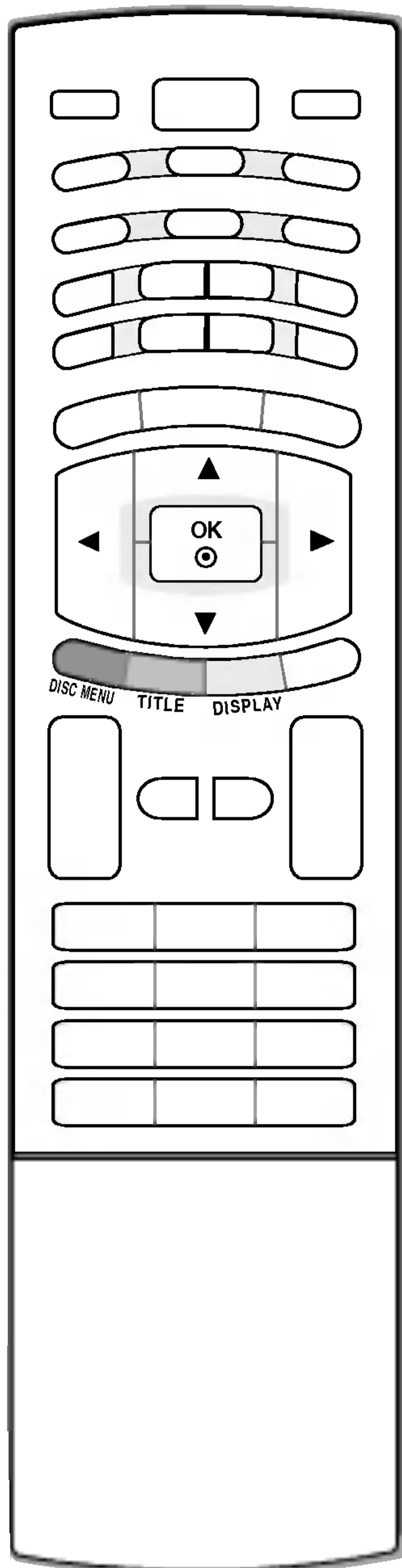

Экранное меню OSD

- 1 Нажмите кнопку **DISPLAY** (Дисплей) во время воспроизведения.
- 2 Кнопкой **▲ / ▼** выберите нужный элемент.
- 3 Для изменения настройки нажмите кнопку **◀ / ▶**. При желании можно также использовать цифровые кнопки (например, для ввода номера раздела). Некоторые функции требуют для своего выполнения нажатия кнопки **OK**. Некоторые диски могут не поддерживать все функции, указанные ниже.

| DVD-V | | Метод выбора |
|--|-------------------------|------------------------------|
| Элементы | | |
| • Номер раздела | ◀ 1 / 3 ▶ | • ◀ / ▶, Цифры → OK |
| • Номер сцены | 1 / 12 | • ◀ / ▶, Цифры → OK |
| • Поиск по времени | 0:20:09 | • Цифры → OK |
| • Язык воспроизведения звука и режим цифрового аудиовыхода | 1 ENG DSD 3/2.1CH | • ◀ / ▶ или AUDIO (Аудио) |
| • Язык субтитров | 1 ENG | • ◀ / ▶ или SUB_T (Субтитры) |
| • Угол: | 1 / 3 | • ◀ / ▶ или ANGLE (Угол) |
| • Звук | 3D SUR | • ◀ / ▶ |

| VCD | | Метод выбора |
|-------------------------------|-----------|---------------------------|
| Элементы | | |
| • Номер трека (или режим PBC) | ◀ 1 / 3 ▶ | • ◀ / ▶, Цифры → OK |
| • Поиск по времени | 0:20:09 | • Цифры → OK |
| • Аудиоканал | Stereo | • ◀ / ▶ или AUDIO (Аудио) |
| • Звук | 3D SUR | • ◀ / ▶ |

| DVD-A | | Метод выбора |
|--|--------------------|------------------------------|
| Элементы | | |
| • Номер трека | ◀ 1 / 3 ▶ | • ◀ / ▶, Цифры → OK |
| • Поиск по времени | 0:20:09 | • Цифры → OK |
| • Язык воспроизведения звука и режим цифрового аудиовыхода | 1 MP3 2/0 CH | • ◀ / ▶ или AUDIO (Аудио) |
| • Язык субтитров | 1 ENG | • ◀ / ▶ или SUB_T (Субтитры) |
| • Звук | 3D SUR | • ◀ / ▶ |

Работа с DVD-проигрывателем

Воспроизведение дисков DVD и Video CD

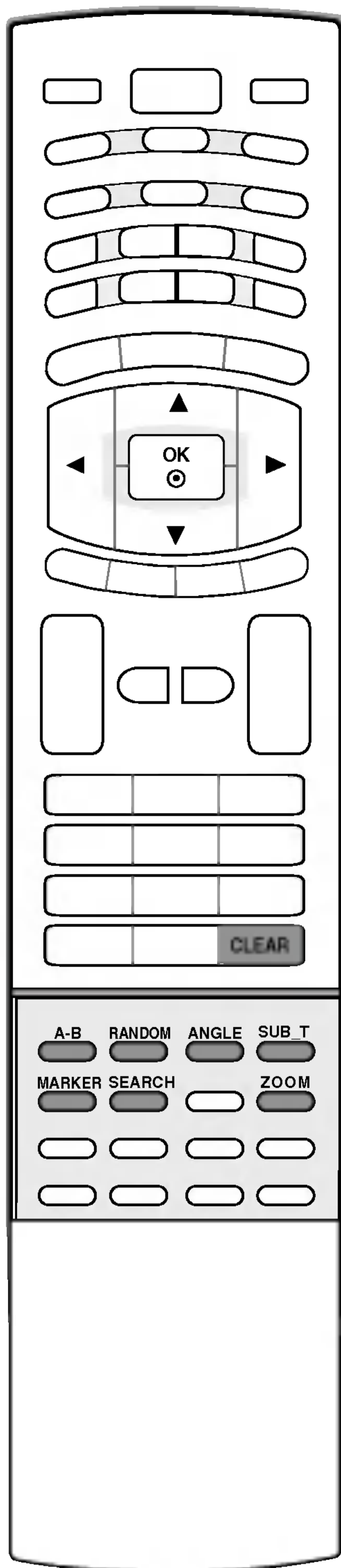

Режим повтора воспроизведения A-B

DVD-V

VCD

DivX

- Этот режим **A-B** позволяет повторно воспроизводить отрывок между двумя выбранными точками.

- 1 Нажмите кнопку **A-B** для выбора точки начала воспроизведения. На экране телевизора появится значок "↻ A *". Это означает, что выбрана начальная точка отрывка.
- 2 Нажмите кнопку **A-B** еще раз для выбора точки окончания воспроизведения. На экране телевизора появится значок "↻ A B". Это означает, что выбрана конечная точка отрывка. Воспроизведение начнется с выбранной точки и завершится на конечной точке, затем произойдет возврат в точку **A**, и цикл воспроизведения повторится.
- 3 Для возврата в режим обычного воспроизведения нажмите кнопку **A-B** еще раз. На экране появится значок **ВЫКЛ.**

Случайное воспроизведение

VCD

- 1 Нажмите кнопку **RANDOM** (Случайно) во время воспроизведения. Проигрыватель автоматически начнет воспроизведение в случайном порядке, при этом на экране появится значок **RANDOM** (Случайно).
- 2 Для возврата в обычный режим нажмите кнопку **RANDOM** (Случайно) еще раз.
 - Нажатие кнопки **SKIP** (Пропуск вперед) во время случайного воспроизведения приводит к выбору следующего случайного раздела (трека), и воспроизведение продолжается.



Примечание.

- а. Для дисков Video CD с контролем PBC необходимо отключить в меню DVD режим **PBC**, иначе функция случайного воспроизведения работать не будет.

Угол обзора камеры

DVD-V

- Если сцена на диске была записана под разными углами, можно легко изменить угол обзора текущей сцены.

- 1 Нажмите кнопку **ANGLE** (Угол) во время воспроизведения.
- 2 Несколько раз нажмите кнопку **ANGLE**, чтобы выбрать угол обзора.



Примечание.

- а. Угол обзора можно менять только при просмотре DVD-дисков, поддерживающих просмотр сцены под разными углами.
- б. Функция угла обзора не будет работать на DVD-дисках, не содержащих сцен, записанных под разными углами.
- в. Количество углов обзора для разных дисков может быть разным.

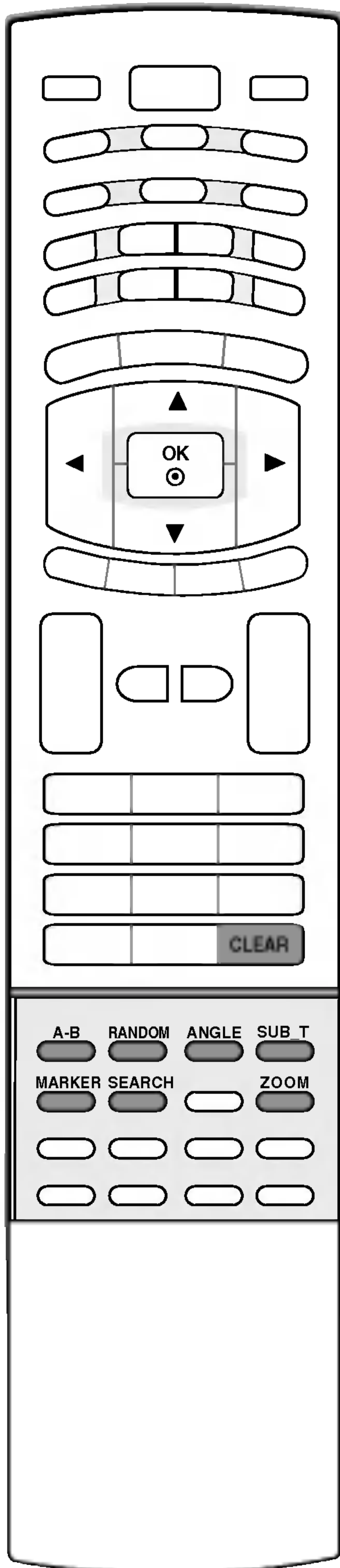

Субтитры

DVD-V DivX

- 1 Нажмите несколько раз кнопку **SUB_T** (Субтитры) во время воспроизведения, чтобы вывести на экран субтитры на разных языках. Если выбран язык отображения субтитров, то при просмотре нового диска субтитры будут отображаться на этом языке (если такие субтитры есть на диске).



Примечание.

- а. Файл субтитров для файла DivX будет отображаться только в том случае, если он имеет расширение smi, srt или sub.
- б. Если на диске нет информации о субтитрах или проигрыватель не смог прочитать код в файле DivX, на экран выводится значок "1" и т.д.

Поиск по маркеру

DVD-V VCD DivX

- Начать воспроизведение диска можно с любой из девяти заранее заданных точек.

■ Как ввести маркер 1/9

Во время воспроизведения при достижении нужной точки нажмите кнопку **MARKER** (Маркер). На экране телевизора на некоторое время появится значок маркера. Таким способом можно задать до девяти различных маркеров.

■ Как вызвать или очистить помеченный эпизод MARKER SEARCH

1. Нажмите кнопку **SEARCH** (Поиск) во время воспроизведения. На экране появится меню **MARKER SEARCH** (Поиск по маркеру).
2. Не позже чем через 10 секунд нажмите кнопку ◀ / ▶ для выбора номера маркера для воспроизведения или удаления.
3. Нажмите кнопку **OK**. Воспроизведение начнется с помеченного маркером эпизода. Можно также нажать кнопку **CLEAR** (Очистить), и тогда номер маркера будет удален из списка.
4. Воспроизвести диск начиная с любого маркера можно, задав его номер в меню **MARKER SEARCH** (Поиск по маркеру).

Zoom(Масштаб)

DVD-V VCD DivX

- Функция масштабирования используется для увеличения размеров видеоизображения.

- 1 Нажмите кнопку **ZOOM** (Масштаб) во время воспроизведения или на стоп-кадре. В правом нижнем углу экрана на короткое время появится прямоугольная рамка.
- 2 Каждое последующее нажатие кнопки **ZOOM** (Масштаб) изменяет размер телевизионного экрана в следующей последовательности:
100% → 400% → 1600% → Режим экранного соответствия → 100%
 - **Режим экранного соответствия :**
Можно изменить способ показа изображения на экране при воспроизведении DVD-фильма. Нажмите кнопку ▲ / ▼ для выбора одного из режимов: Normal (Нормальный), Enhanced (Улучшенный) и Maximum (Максимальный).
- 3 С помощью кнопки ▲ / ▼ / ▶ / ◀ можно перемещаться по увеличенной картинке.
- 4 Чтобы возобновить обычное воспроизведение, нажмите кнопку **CLEAR** (Очистить).



Примечание.

- а. Функция масштабирования может не работать на некоторых DVD-проигрывателях.
- б. Режим экранного соответствия можно включать для DVD-дисков, VR-дисков и файлов фильмов.

Работа с DVD-проигрывателем

Воспроизведение диска Audio CD или MP3/WMA

- DVD-проигрыватель может воспроизводить файлы в формате MP3/WMA, записанные на дисках CD-ROM, CD-R или CD-RW.

■ Диск Audio CD **CD**

1. После вставки в проигрыватель аудиодиска на экране телевизора появляется меню.
2. Для выбора трека нажмите кнопку **▲ / ▼** и затем нажмите кнопку **▶ PLAY** (Воспроизведение) или **OK**. Начнется воспроизведение.

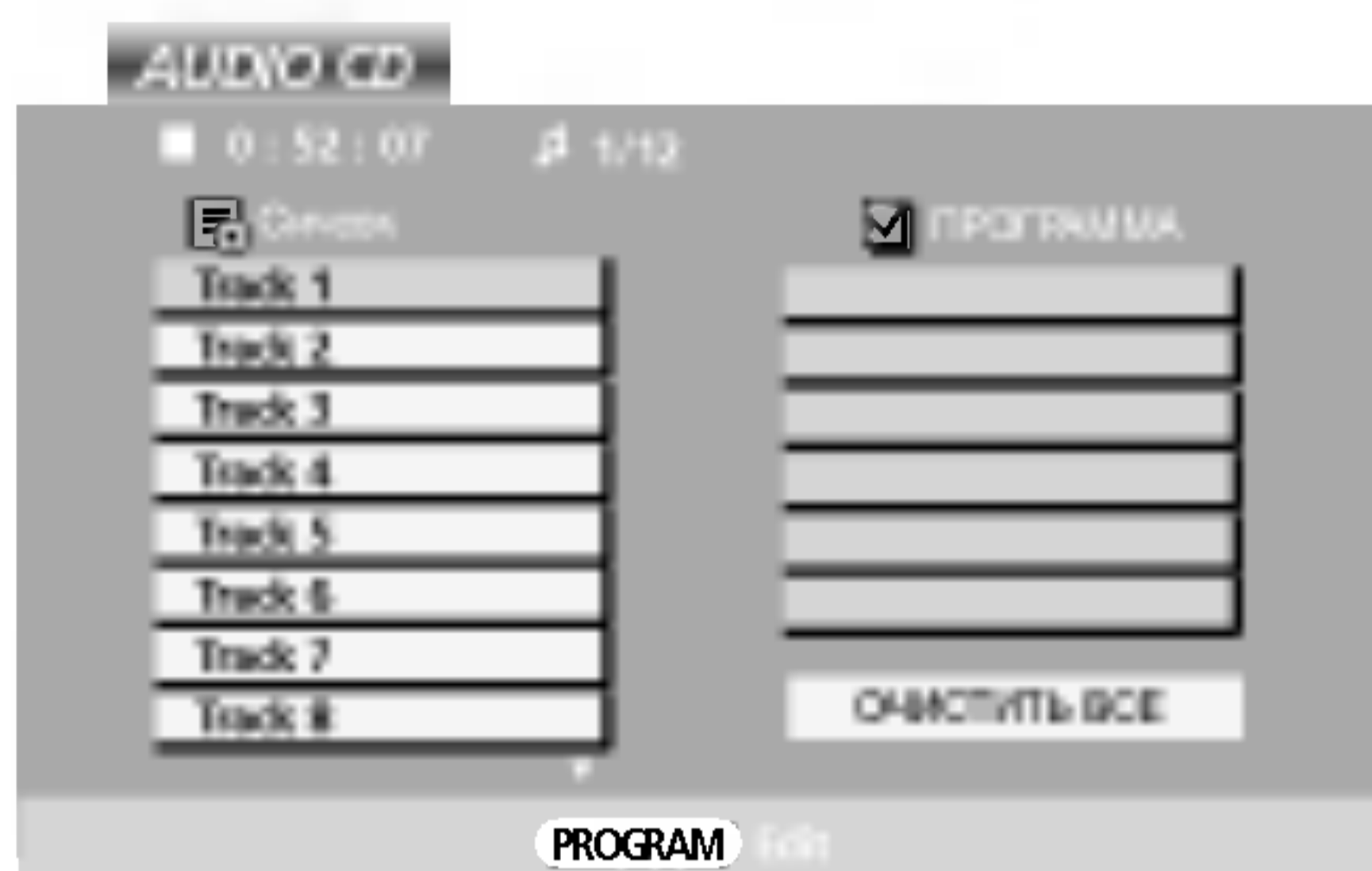

■ MP3/WMA **MP3** **WMA**

1. Нажмите кнопку **▲ / ▼** для выбора папки, затем нажмите кнопку **OK** для просмотра содержимого папки.
2. Для выбора трека нажмите кнопку **▲ / ▼** и затем нажмите кнопку **▶ PLAY** (Воспроизведение) или **OK**. Начнется воспроизведение.



■ ТЕГ ID3

- Если воспроизводимый файл содержит информацию о названиях треков, то ее можно вывести на экран, нажав кнопку **DISPLAY** (Дисплей). [Название, Артист, Альбом, Год, Комментарии]
- Если такой информации в файле нет, на экране появится надпись **NO ID3 TAG** (Нет тега ID3).

Пауза при воспроизведении (режим стоп-кадра) **CD** **MP3** **WMA**

- 1 Нажмите кнопку **II PAUSE/STEP** (Пауза/Шаг) во время воспроизведения.
- 2 Для возврата в режим воспроизведения нажмите одну из кнопок: **▶ PLAY** (Воспроизведение), **OK** или повторно кнопку **II PAUSE/STEP** (Пауза/Шаг).

Быстрая перемотка вперед/назад **CD** **MP3** **WMA**

- 1 Нажмите во время воспроизведения кнопку **◀◀ SCAN** (Поиск назад) или **▶▶ SCAN** (Поиск вперед).
- 2 Если еще несколько раз нажать кнопку **◀◀ SCAN** (Поиск назад) или **▶▶ SCAN** (Поиск вперед), можно выбрать темп поиска.
 - X2, X4 или X8
- 3 Чтобы возобновить обычное воспроизведение, нажмите кнопку **▶ PLAY** (Воспроизведение).

Переход на другой трек **CD** **MP3** **WMA**

- 1 Для того чтобы перейти к следующему треку или вернуться на начало текущего трека, кратковременно нажмите кнопку **I◀◀ SKIP** (Пропуск назад) или **▶▶I SKIP** (Пропуск вперед) во время воспроизведения.
- 2 Чтобы перейти на предыдущий трек, дважды кратковременно нажмите кнопку **I◀◀ SKIP** (Пропуск назад).
- 3 Любой трек можно воспроизвести, введя его номер.

Повтор воспроизведения

CD

MP3

WMA

- Повторное воспроизведение возможно для отдельного трека или всего диска.

- 1 Нажмите кнопку **▶◀ REPEAT** (Повтор) во время воспроизведения.
- 2 При каждом последующем нажатии кнопки **▶◀ REPEAT** (Повтор), параметры режима повтора изменяются, а именно:
↻ **Track** → ↻ **All** → (Off)(Трек > Все > Выкл.)
 - Если в режиме повтора трека нажать кнопку **▶▶ SKIP** (Пропуск), режим повтора воспроизведения будет отключен.

Режим повтора воспроизведения A-B

CD

- Этот режим **A-B** позволяет повторно воспроизводить отрывок между двумя выбранными точками.

- 1 Нажмите кнопку **A-B** для выбора точки начала воспроизведения. На экране телевизора появится значок "↻ **A**". Это означает, что выбрана начальная точка отрывка.
- 2 Нажмите кнопку **A-B** еще раз для выбора точки окончания воспроизведения. На экране телевизора появится значок "↻ **AB**". Это означает, что выбрана конечная точка отрывка. Воспроизведение начнется с выбранной точки и завершится в конечной точке, затем произойдет возврат в точку **A**, и цикл воспроизведения повторится.
- 3 Для выхода из цикла и возобновления обычного воспроизведения нажмите кнопку **A-B** еще раз. При этом значок повторного воспроизведения исчезнет с экрана.

Случайное воспроизведение

CD

MP3

WMA

- 1 Нажмите кнопку **RANDOM** (Случайно) во время воспроизведения. Проигрыватель автоматически начнет воспроизведение в случайном порядке, при этом на экране появится значок **RANDOM** (Случайно).
- 2 Для возврата в обычный режим нажмите кнопку **RANDOM** (Случайно) еще раз.
 - Нажатие кнопки **▶▶ SKIP** (Пропуск вперед) во время случайного воспроизведения приводит к выбору следующего случайного трека, и воспроизведение продолжается.

3D Surround

CD

Эта функция включает эффект 3D Surround, который моделирует многоканальный звук в двух стереодинамиках (обычно многоканальная звуковая система домашнего кинотеатра состоит из пяти и более динамиков).

- 1 Нажмите кнопку **AUDIO** (Аудио) во время воспроизведения. В экранном меню появится "3D SUR".
- 2 Чтобы вернуться в режим обычного воспроизведения, нажмите кнопку **AUDIO** (Аудио) еще несколько раз, пока "3D SUR." не исчезнет с экрана.

■ Совместимость дисков формата MP3/WMA с данным проигрывателем ограничена следующими параметрами:

- Частота выборки: 8 – 48 кГц (MP3), 32 – 48 кГц (WMA)
- Битовая скорость передачи (битрейт): 8 – 320 кбит/с (MP3), 32 – 192 кбит/с (WMA)
- Проигрыватель не может считывать файлы MP3/WMA, имеющие расширения, отличные от mp3 или wma.
- Диск CD-R должен быть записан в физическом формате ISO 9660 или JOLIET.
- Если файлы MP3/WMA записаны на диск с использованием программы, не создающей файловой системы (например, Direct-CD), то такие файлы проигрывателем воспроизводиться не будут. Мы рекомендуем использовать для записи программу Easy-CD Creator, которая создает на диске файловую систему ISO 9660.
- Имена файлов должны иметь не более 8 знаков и обязательное расширение mp3 или wma.
- В именах файлов не должны встречаться специальные символы (/ ? * : " < > | и пр.).
- Общее количество файлов на диске не должно превышать 650.
- Воспроизведению подлежат только MP3-файлы, созданные пользователями для личных целей. Если MP3-файл защищен авторским правом, используйте для его воспроизведения специальные MP3-проигрыватели.

Работа с DVD-проигрывателем

Программируемое воспроизведение

- Функция программирования позволяет хранить в памяти проигрывателя список любимых треков любых дисков. Программа может содержать до 30 треков.

1 Вставьте диск.

2 Нажмите кнопку **PROGRAM** (Программа).

В правой стороне экранного меню справа от слова **ПРОГРАММА** (Program) появится значок **E**.

- Еще раз нажмите кнопку **PROGRAM** (Программа), и значок **E** исчезнет. Это означает, что вы вышли из режима редактирования программы.

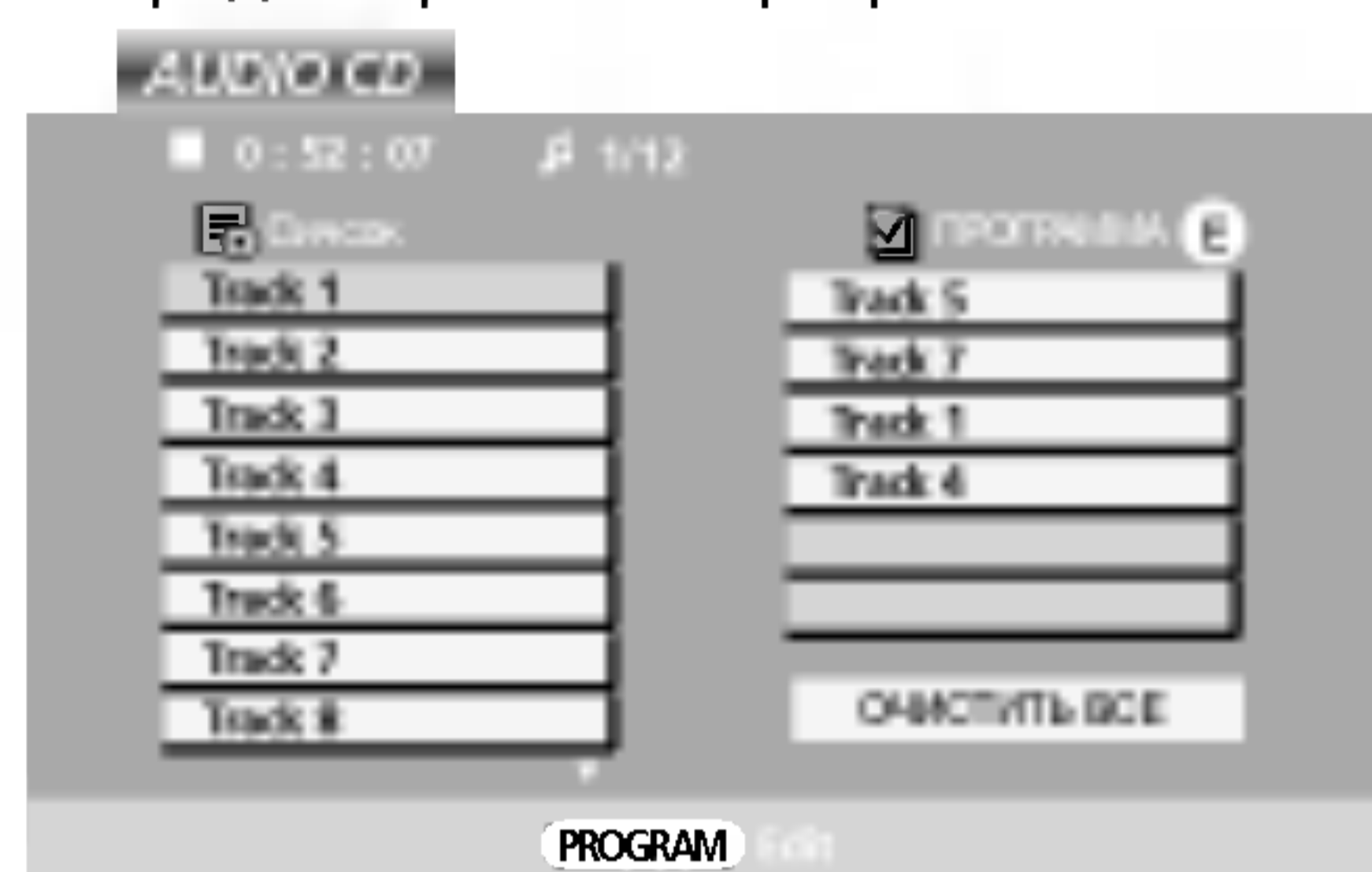

Меню Audio CD



Меню MP3/WMA

- **Video CD:** Нажмите кнопку **PROGRAM** (Программа) в режиме остановки воспроизведения. На экране появится меню программы. Для выхода из меню нажмите еще раз кнопку **PROGRAM** (Программа) и не отпускайте ее несколько секунд.



Примечание.

- а. Для дисков Video CD с контролем **PBC** в меню настройки необходимо отключить функцию **PBC**, иначе функция программирования работать не будет.



3 Выберите трек из списка **Сичсок** (List), затем нажмите кнопку **OK**, чтобы поместить выбранный трек в список **ПРОГРАММА** (Program). Повторите данную процедуру для остальных треков списка.

4 Нажмите кнопку **▶**.

Выберите трек для прослушивания в списке **ПРОГРАММА** (Program).

5 Запустите воспроизведение, нажав кнопку **PLAY** (Воспроизведение) или кнопку **OK**.

Воспроизведение начнется с указанного трека в порядке, предусмотренном программным списком. Воспроизведение будет остановлено после того, как все треки из списка **ПРОГРАММА** (Program) будут воспроизведены.

6 Чтобы перейти от программируемого воспроизведения к обычному, выберите любой трек из списка **Сичсок** (List) и нажмите кнопку **PLAY** (Воспроизведение).

■ Повтор программируемых треков

1. Нажмите кнопку **▶◀ REPEAT** (Повтор) во время воспроизведения.
2. При каждом последующем нажатии кнопки **▶◀ REPEAT** (Повтор) параметры режима повтора изменяются, а именно:
Track → **All** → (Off) (Трек → Все → Выкл.).

■ Удаление трека из списка Program (Программа)

1. С помощью кнопки **▲ / ▼ / ▶** выберите трек для удаления из списка Program (Программа).
2. Нажмите кнопку **CLEAR** (Очистить). Повторите данную процедуру для удаления других треков списка.

■ Полная очистка списка Program (Программа)

1. Нажмите кнопку **▶** для входа в список **ПРОГРАММА** (Program).
2. С помощью кнопки **▲ / ▼** выберите пункт **ОЧИСТИТЬ ВСЕ** (Clear All), затем нажмите кнопку **OK**.



Примечание.

- а. При извлечении диска из проигрывателя программа также стирается.

Просмотр дисков формата JPEG

- Данный DVD-проигрыватель может просматривать компакт-диски, записанные в формате Kodak PICTURE и диски с файлами формата JPEG.

- 1 Вставьте диск и закройте отсек. На экране появится меню **PHOTO** (Фото).

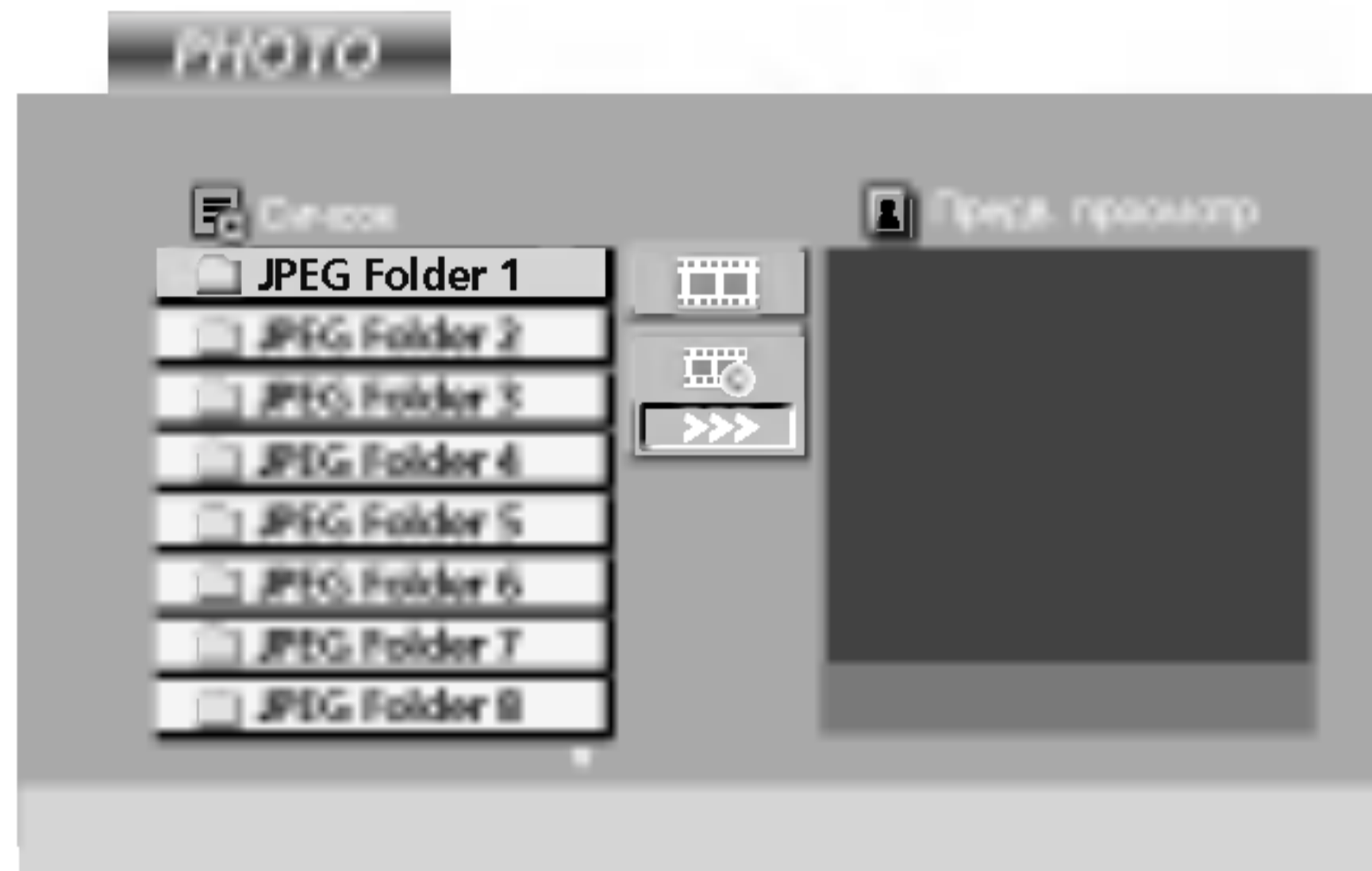

- 2 С помощью кнопки **▲ / ▼** выберите папку, затем нажмите кнопку **OK**. На экран будет выведен список файлов в папке. Чтобы вернуться в предыдущий список папок, с помощью кнопки **▲ / ▼** пульта дистанционного управления выделите значок **⏪** и нажмите кнопку **OK**.
 - Нажмите кнопку **DISC MENU** (Меню на диске) для перехода на следующую страницу.
 - Если файлы MP3/WMA и JPEG на диске записаны вперемешку, их можно отфильтровать. Нажмите кнопку **TITLE** (Раздел). В верхней части меню будет выделено слово **MUSIC** (Музыка) или **PHOTO** (Фото).
- 3 Если необходимо просмотреть конкретный файл, выделите его с помощью кнопки **▲ / ▼** и нажмите кнопку **OK** или **▶ PLAY** (Воспроизведение). Можете начинать просмотр файла.
 - Находясь в режиме просмотра файла, можно нажать кнопку **■ STOP** (Стоп) и перейти в предыдущее меню **PHOTO** (Фото).
 - Нажатие кнопки **RETURN** (Возврат) в режиме просмотра файла скроет с экрана информацию о файле.

■ Слайд-шоу

1. С помощью кнопки **▲ / ▼ / ◀ / ▶** выберите пункт **🎞️** (Слайд-шоу), затем нажмите кнопку **OK**.

■ 🎞️ Скорость слайд-шоу

Изображения могут сменять друг друга с тремя разными скоростями:

>>> (Быстрая) → **>>** (Нормальная) → **>** (Медленная)

1. Кнопкой **▲ / ▼ / ◀ / ▶** выделите пункт скорости слайд-шоу. Затем с помощью кнопки **◀ / ▶** выберите необходимый параметр и нажмите кнопку **OK**.

■ Стоп-кадр

1. Нажмите кнопку **⏸ PAUSE/STEP** (Пауза/Шаг) во время демонстрации слайд-шоу. DVD-проигрыватель перейдет в режим **PAUSE** (Пауза).
2. Для возврата в режим демонстрации слайд-шоу нажмите кнопку **▶ PLAY** (Воспроизведение) или повторно кнопку **⏸ PAUSE/STEP** (Пауза/Шаг).

■ Переход на другой файл

1. Для перехода вперед или назад на одно изображение нажмите однократно кнопку **⏮ SKIP** (Пропуск вперед), **⏭ SKIP** (Пропуск назад), **◀** или **▶**.

■ Масштаб

1. Нажмите кнопку **ZOOM** (Масштаб) во время воспроизведения или на стоп-кадре. В правом нижнем углу экрана на короткое время появится прямоугольная рамка.
2. Каждое последующее нажатие кнопки **ZOOM** (Масштаб) изменяет размер телевизионного экрана в следующей последовательности:
100% → 400% → 1600% → 100%
3. С помощью кнопок **▲ / ▼ / ◀ / ▶** можно перемещаться по увеличенной картинке.
4. Чтобы возобновить обычное воспроизведение, нажмите кнопку **CLEAR** (Очистить).

■ Как повернуть картинку

1. Во время просмотра нажмите кнопку **▲ / ▼** для поворота картинки по часовой или против часовой стрелки.

Работа с DVD-проигрывателем

Просмотр дисков формата JPEG

■ Как слушать музыку MP3/WMA во время просмотра картинок

Если на диске вместе с картинками записана музыка в формате MP3/WMA, то смотреть картинки и слушать музыку можно одновременно.

1. Вставьте диск, содержащий файлы двух типов, в проигрыватель.
2. Нажмите кнопку **TITLE** (Раздел) для отображения меню **PHOTO** (Фото).
3. Нажмите кнопку **▲ / ▼** для выбора файла картинки.
4. Кнопкой **▶** выберите значок , затем нажмите кнопку **OK**.

Начнется воспроизведение, которое будет продолжаться до тех пор, пока не будет нажата кнопка **■ STOP** (Стоп).

- Чтобы во время просмотра картинок слушать только предпочитаемую музыку, запрограммируйте соответствующие треки в меню **MUSIC** (Музыка) и выполните вышеописанные действия.

■ Совместимость дисков формата JPEG с данным проигрывателем ограничена следующими параметрами:

- В зависимости от размеров и количества файлов JPEG DVD-проигрывателю может потребоваться довольно много времени для чтения содержимого диска. Если по прошествии нескольких минут экранное меню OSD так и не появилось, это может означать, что некоторые из файлов слишком велики. В этом случае ограничьте разрешение файлов JPEG до 2 мегапикселей или менее (2760 x 2048) и запишите диск заново.
- Общее количество файлов и папок на диске не должно превышать 650.
- Некоторые диски могут оказаться несовместимыми с проигрывателем из-за несоответствующего формата записи или по причине плохого качества диска.
- Все файлы на диске должны иметь расширение jpg. Проверьте это при записи диска.
- Если файлы имеют расширение jpe или jpeg, переименуйте их в файлы с расширением jpg.
- Файлы без расширения jpg на DVD-проигрывателе читаться не будут, даже если в проводнике Windows они распознаются как файлы изображения JPEG.

Воспроизведение дисков формата DVD VR

- Проигрыватель будет воспроизводить диски DVD-R/RW, которые записаны в формате DVD-Video с помощью устройства записи DVD и с закрытой сессией.
- Проигрыватель будет воспроизводить диски DVD-RW, записанные в формате Video Recording (VR).

- 1 Вставьте диск и закройте отсек. На экране телевизора появится меню DVD-VR.

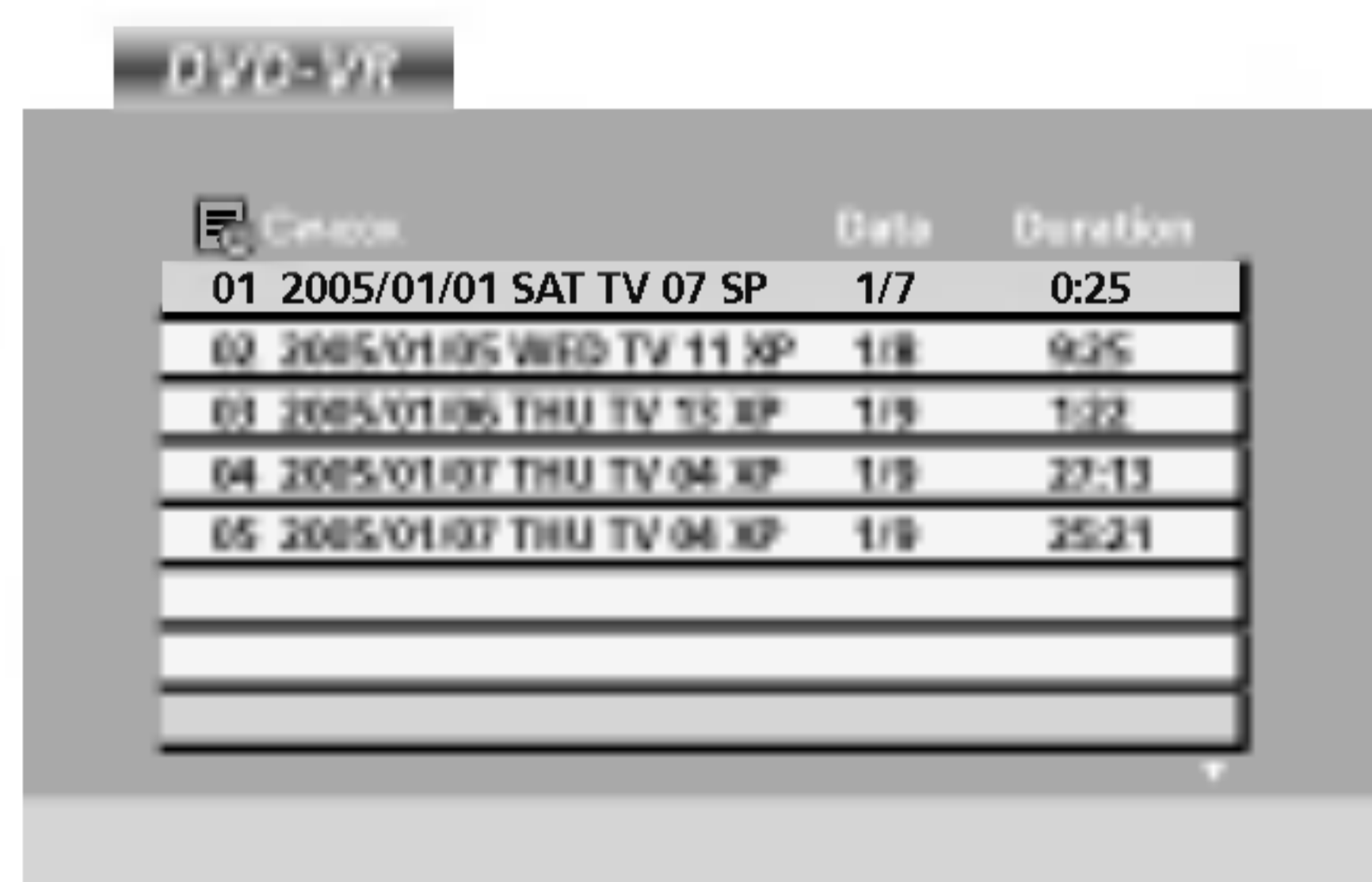

- 2 Для выбора трека нажмите кнопку **▲ / ▼** и затем нажмите кнопку **▶ PLAY** (Воспроизведение) или кнопку **OK**. Начнется воспроизведение диска.



Примечание.

- а. Диски DVD-R/RW с незакрытой сессией данным проигрывателем воспроизводиться не будут.
- б. Некоторые диски DVD-VR записываются устройством записи DVD с технологией CPRM. Проигрыватель не поддерживает воспроизведение таких дисков, и на экране в этом случае появится сообщение **CHECK DISC** (Проверь диск).

• Что такое CPRM

CPRM – это технология защиты от копирования (с системой шифрования), разрешающая лишь однократную запись вещательных программ. Аббревиатура CPRM означает Content Protection for Recordable Media (защита содержимого записываемого медианосителя).

Данный проигрыватель совместим с технологией CPRM, и это означает, что медианоситель можно однократно записать и проигрывать сколько угодно раз, однако скопировать его не удастся. Записи с защитой CPRM могут быть сделаны только на дисках DVD-RW, отформатированных в режиме VR, и их можно воспроизводить только на специальных проигрывателях, совместимых с технологией защиты CPRM.

Воспроизведение дисков с фильмами в формате DivX

- DVD-проигрыватель может воспроизводить диски, записанные в формате DivX (Digital Internet Video eXpress).

- 1 Вставьте диск и закройте отсек. На экране телевизора появится меню **MOVIE** (Фильм).

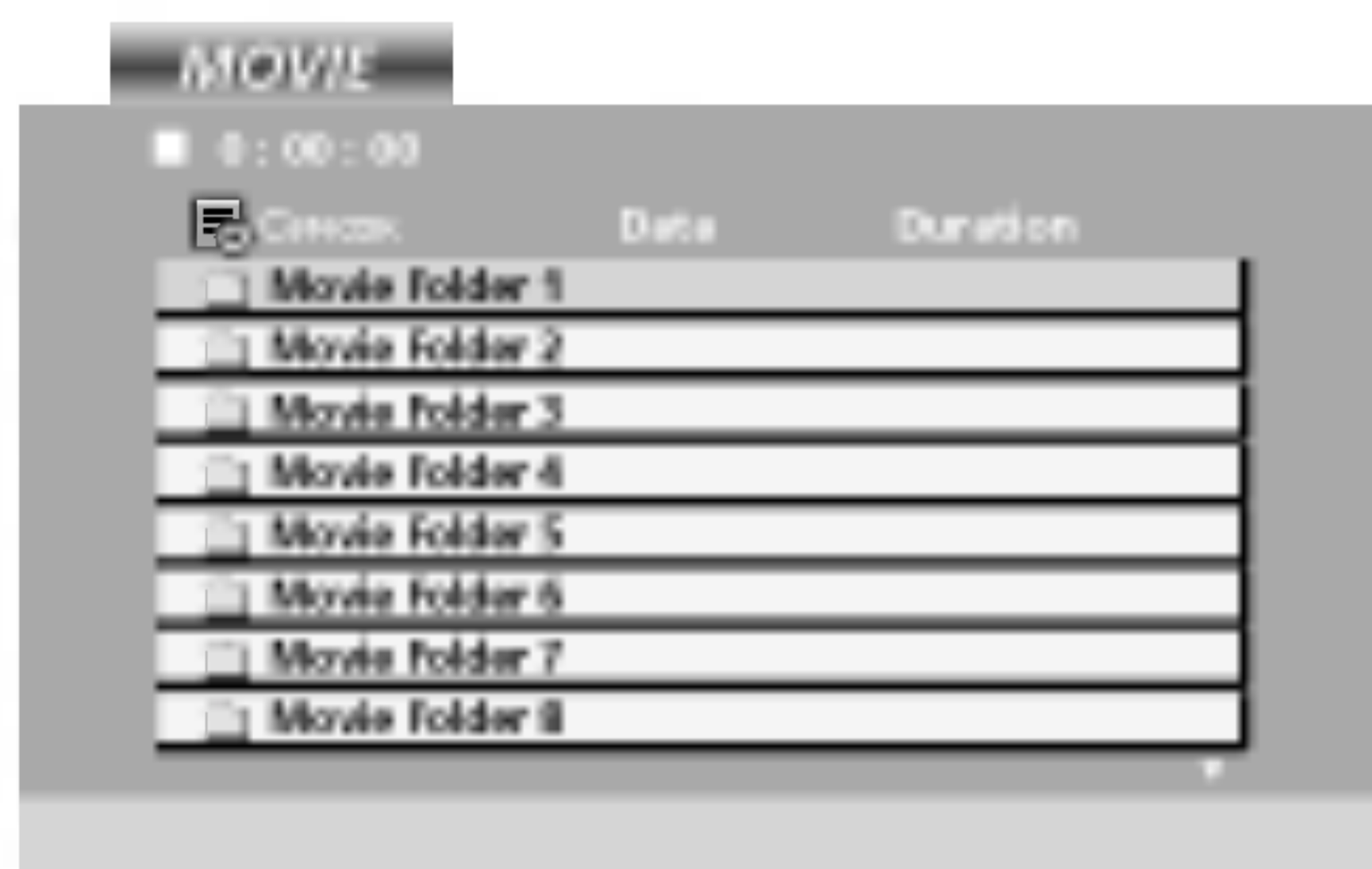

- 2 С помощью кнопки ▲ / ▼ выберите папку, затем нажмите кнопку **OK**. На экран будет выведен список файлов в папке. Чтобы вернуться на уровень вверх к списку папок, воспользуйтесь кнопкой ▲ / ▼ на пульте дистанционного управления, перейдите на значок  и нажмите кнопку **OK**.
- 3 Если необходимо просмотреть конкретный файл, выделите его с помощью кнопки ▲ / ▼ и нажмите кнопку **OK** или ► **PLAY** (Воспроизведение).
- 4 Для выхода нажмите кнопку ■ **STOP** (Стоп).

- Если файлы MP3/WMA, JPEG и файлы фильмов на диске записаны вперемешку, их можно отфильтровать. Нажмите кнопку **TITLE** (Раздел). В верхней части меню подсветится слово **MUSIC** (Музыка), **PHOTO** (Фото) или **MOVIE** (Фильм).

■ Совместимость дисков формата DivX с данным проигрывателем ограничена следующими параметрами:

- Разрешение файла в формате DivX составляет не больше 720x576 (Ш x В) пикселей.
- Имя файла DivX ограничено 56 знаками.
- Если в файле DivX не удастся распознать какой-либо код, на экране может появиться значок " _ ".
- Проигрыватель может неправильно воспроизводить файл DivX, если количество кадров в секунду превышает 30.
- Если аудио- и видеосигналы в записанном файле не чередуются, на выходе будет либо видео-, либо аудиосигнал.
- Если файл записан с технологией **GMC**, проигрыватель будет поддерживать только уровень записи 1-point.

Что такое **GMC**

Аббревиатура GMC означает Global Motion Compensation (Общая компенсация движения). Это инструмент кодирования, определенный стандартом MPEG4. Некоторые кодирующие программы стандарта MPEG4 (DivX, Xvid и пр.) пользуются этим инструментом. Существуют различные уровни кодирования GMC. Обычно их называют 1-point, 2-point и 3-point GMC.

- Возможные типы файлов DivX: avi, mpg, mpeg
- Воспроизводимые форматы кодеков
DIVX3.xx, DIVX4.xx, DIVX5.xx, XVID, MP43, 3IVX
- Воспроизводимые аудиоформаты
AC3, DTS, PCM, MP3, WMA
- Частота выборки: 8 – 48 кГц (MP3), 32 – 48 кГц (WMA)
- Битовая скорость передачи (битрейт): 8 – 320 кбит/с (MP3), 32 – 192 кбит/с (WMA)

Справочная информация

Устранение неисправностей

| Устройство не работает. | |
|---|---|
| Не работает пульт дистанционного управления | <ul style="list-style-type: none">• Проверьте, нет ли между устройством и пультом дистанционного управления какого-нибудь предмета, создающего преграду.• Проверьте правильность установки батарей (“+” к “+”, “-” к “-“)?• Установите нужный режим дистанционного управления: TV, VCR и т.д.• Замените батареи. |
| Неожиданно выключается питание | <ul style="list-style-type: none">• Возможно, установлен таймер перехода в энергосберегающий режим (sleep timer).• Проверьте настройки питания. Возможен отказ питания.• Отсутствие вещания на станции, на которую вы настроены, если задан параметр Auto Off (Автовывключение). |

| Не работает функция видео. | |
|--|--|
| Ни звука, ни изображения | <ul style="list-style-type: none">• Проверьте, включено ли устройство.• Попробуйте другой канал. Проблема может быть в передаче.• Убедитесь в том, что кабель питания вставлен в розетку.• Проверьте направление и местоположение антенны.• Проверьте стенную розетку. Попробуйте подключить к ней другое устройство. |
| После включения питания изображение появляется не сразу | <ul style="list-style-type: none">• Это нормально. Пока идет процесс включения, изображения не должно быть. Но если изображение не появляется в течение 5 минут, обратитесь в сервисный центр. |
| Отсутствие цвета, плохие цвета или плохая картинка | <ul style="list-style-type: none">• Настройте в меню цвет (Color).• Между устройством и видеомagneтофоном должно быть достаточное расстояние.• Попробуйте другой канал. Проблема может быть в передаче.• Проверьте, правильно ли подсоединены видеокабели.• Активируйте любую функцию, чтобы вернуть яркость изображения. |
| Горизонтальные или вертикальные полосы, дрожащее изображение | <ul style="list-style-type: none">• Проверьте, нет ли помех от работающего электроприбора или электроинструмента. |
| Плохой прием на некоторых каналах | <ul style="list-style-type: none">• Возможны проблемы на передающей станции или с кабелем. Настройтесь на другую станцию.• Слабый сигнал со станции. Переориентируйте антенну для приема сигнала более слабой станции.• Поищите возможные источники помех. |
| Линии или штрихи на изображении | <ul style="list-style-type: none">• Проверьте антенну (переориентируйте ее). |

| Проблемы со звуком. | |
|---|---|
| Изображение есть, звука нет | <ul style="list-style-type: none"> • Нажмите кнопку громкости VOL или VOLUME. • Звук мог быть отключен специально. Нажмите кнопку отключения звука MUTE. • Попробуйте другой канал. Проблема может быть в передаче со станции. • Проверьте, правильно ли подсоединены звуковые кабели. |
| Одна из колонок "молчит" | <ul style="list-style-type: none"> • Настройте баланс (Balance) в меню. |
| Необычный звук внутри устройства | <ul style="list-style-type: none"> • Необычный звук во время включения или выключения устройства может быть вызван изменением влажности или температуры окружающей среды и не является дефектом или неисправностью. |

| Проблемы в режиме ПК (только для режима ПК). | |
|--|--|
| Сигнал за пределами диапазона | <ul style="list-style-type: none"> • Отрегулируйте разрешение, частоту строк или частоту кадров. • Проверьте, плотно ли вставлен в разъем сигнальный кабель. • Проверьте источник входного сигнала. |
| Фон с вертикальными полосами Строчные помехи Неправильное положение изображения | <ul style="list-style-type: none"> • Используйте автоматическую настройку или вручную отрегулируйте тактовую частоту, фазу или позицию по вертикали и горизонтали. |
| Нестабильный или черно-белый цвет экрана | <ul style="list-style-type: none"> • Проверьте сигнальный кабель. • Переустановите видеоплату компьютера. |

Справочная информация

Коды языков

Данный список используется для задания языка интерфейса в настройках следующих меню: **Аудио Диск /Титры На Диске /Меню На Диске**

| Язык | Код | Язык | Код | Язык | Код | Язык | Код |
|-----------------|------|---------------|------|------------------------|------|-------------|------|
| абхазский | 6566 | фиджи | 7074 | лингала | 7678 | сингальский | 8373 |
| афарский | 6565 | финский | 7073 | литовский | 7684 | словацкий | 8375 |
| африкаанс | 6570 | французский | 7082 | македонский | 7775 | словенский | 8376 |
| албанский | 8381 | фризский | 7089 | малагасийский | 7771 | сомалийский | 8379 |
| амехарик | 6577 | галисийский | 7176 | малайский | 7783 | испанский | 6983 |
| арабский | 6582 | грузинский | 7565 | малайламский | 7776 | суданский | 8385 |
| армянский | 7289 | немецкий | 6869 | мальтийский | 7784 | суахили | 8387 |
| ассамский | 6583 | греческий | 6976 | маори | 7773 | шведский | 8386 |
| аймара | 6588 | гренландский | 7576 | маратхи | 7782 | тагальский | 8476 |
| азербайджанский | 6590 | гуарани | 7178 | молдавский | 7779 | таджикский | 8471 |
| башкирский | 6665 | гуджаратский | 7185 | монгольский | 7778 | тамильский | 8465 |
| баскский | 6985 | хауса | 7265 | науру | 7865 | татарский | 8484 |
| бенгальский | 6678 | еврейский | 7387 | непальский | 7869 | телугу | 8469 |
| бутанский | 6890 | хинди | 7273 | норвежский | 7879 | тайский | 8472 |
| бихарский | 6672 | венгерский | 7285 | ория | 7982 | тибетский | 6679 |
| бретонский | 6682 | исландский | 7383 | панджаби | 8065 | тигриния | 8473 |
| болгарский | 6671 | индонезийский | 7378 | пушту | 8083 | тонга | 8479 |
| бирманский | 7789 | интерлингва | 7365 | персидский | 7065 | турецкий | 8482 |
| белорусский | 6669 | ирландский | 7165 | польский | 8076 | туркменский | 8475 |
| камбоджийский | 7577 | итальянский | 7384 | португальский | 8084 | тви | 8487 |
| каталанский | 6765 | японский | 7465 | кечуа | 8185 | украинский | 8575 |
| китайский | 9072 | яванский | 7487 | ретороманский | 8277 | урду | 8582 |
| корсиканский | 6779 | каннада | 7578 | румынский | 8279 | узбекский | 8590 |
| хорватский | 7282 | кашмирский | 7583 | русский | 8285 | вьетнамский | 8673 |
| чешский | 6783 | казахский | 7575 | самоанский | 8377 | волапюк | 8679 |
| датский | 6865 | киргизский | 7589 | санскрит | 8365 | валлийский | 6789 |
| голландский | 7876 | корейский | 7579 | шотландский газельский | 7168 | волоф | 8779 |
| английский | 6978 | курдский | 7585 | сербский | 8382 | кхоса | 8872 |
| эсперанто | 6979 | лаосский | 7679 | сербо-хорватский | 8372 | идиш | 7473 |
| эстонский | 6984 | латинский | 7665 | шона | 8378 | йоруба | 8979 |
| фарерский | 7079 | латышский | 7686 | синдхи | 8368 | зулусский | 9085 |

Региональные коды

Выберите код страны из списка.

| Страна | Код | Страна | Код | Страна | Код | Страна | Код |
|------------|-----|----------------|-----|--------------------|-----|-------------------|-----|
| Афганистан | AF | Эфиопия | ET | Малайзия | MY | Саудовская Аравия | SA |
| Аргентина | AR | Фиджи | FJ | Мальдивы | MV | Сенегал | SN |
| Австралия | AU | Финляндия | FI | Мексика | MX | Сингапур | SG |
| Австрия | AT | Франция | FR | Монако | MC | Словакия | SK |
| Бельгия | BE | Германия | DE | Монголия | MN | Словения | SI |
| Бутан | BT | Великобритания | GB | Марокко | MA | ЮАР | ZA |
| Боливия | BO | Греция | GR | Непал | NP | Южная Корея | KR |
| Бразилия | BR | Гренландия | GL | Нидерланды | NL | Испания | ES |
| Камбоджа | KH | Исландия | HM | Антильские острова | AN | Шри-Ланка | LK |
| Канада | CA | Гонконг | HK | Новая Зеландия | NZ | Швеция | SE |
| Чили | CL | Венгрия | HU | Нигерия | NG | Швейцария | CH |
| Китай | CN | Индия | IN | Норвегия | NO | Тайвань | TW |
| Колумбия | CO | Индонезия | ID | Оман | OM | Таиланд | TH |
| Конго | CG | Израиль | IL | Пакистан | PK | Турция | TR |
| Коста-Рика | CR | Италия | IT | Панама | PA | Уганда | UG |
| Хорватия | HR | Ямайка | JM | Парагвай | PY | Украина | UA |
| Чехия | CZ | Япония | JP | Филиппины | PH | США | US |
| Дания | DK | Кения | KE | Польша | PL | Уругвай | UY |
| Эквадор | EC | Кувейт | KW | Португалия | PT | Узбекистан | UZ |
| Египет | EG | Ливия | LY | Румыния | RO | Вьетнам | VN |
| Сальвадор | SV | Люксембург | LU | Россия | RU | Зимбабве | ZW |

ИК-коды

Подключение

- ▶ Подключите проводной пульт дистанционного управления к порту пульта на телевизоре.

ИК-коды пульта дистанционного управления

- ▶ **Выходная временная диаграмма**
Одиночный импульс, модулированный сигналом частотой 37,917 кГц при 455 кГц

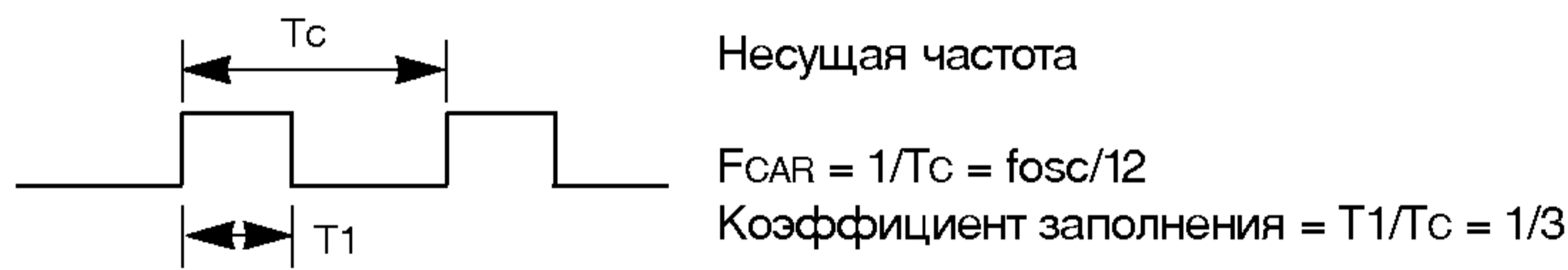

- ▶ **Структура кадра**

- 1-й кадр

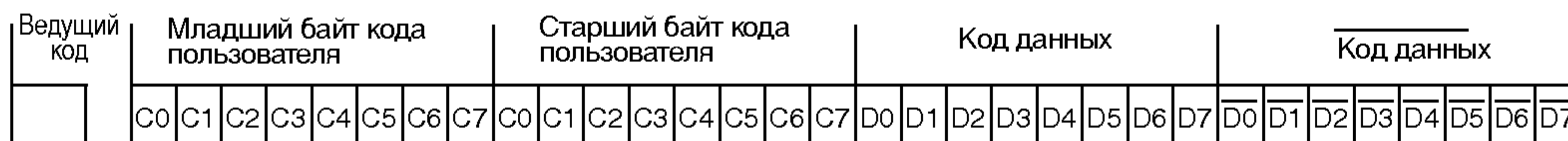

- Повтор кадра

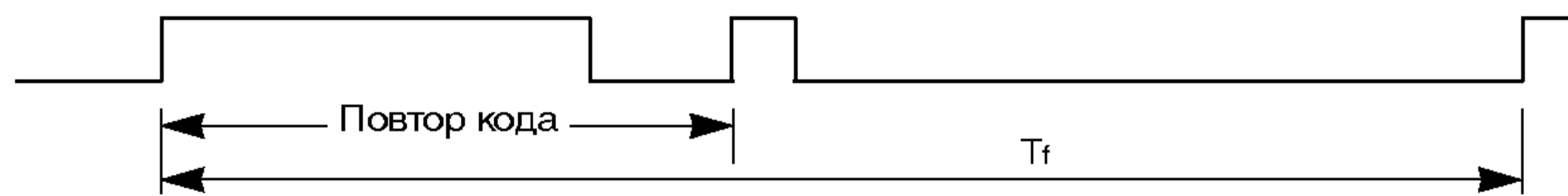

- ▶ Ведущий код

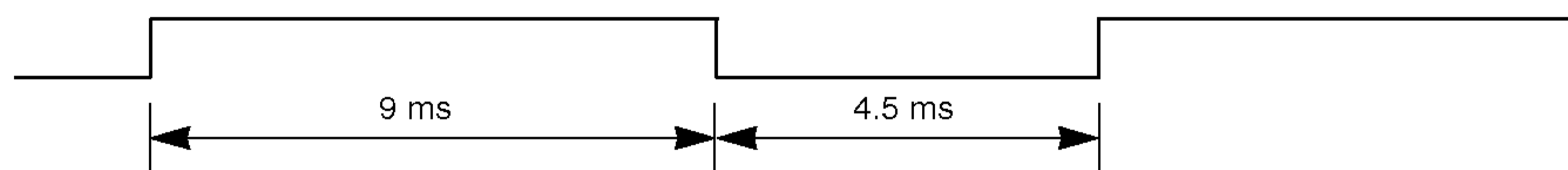

- ▶ Повтор кода

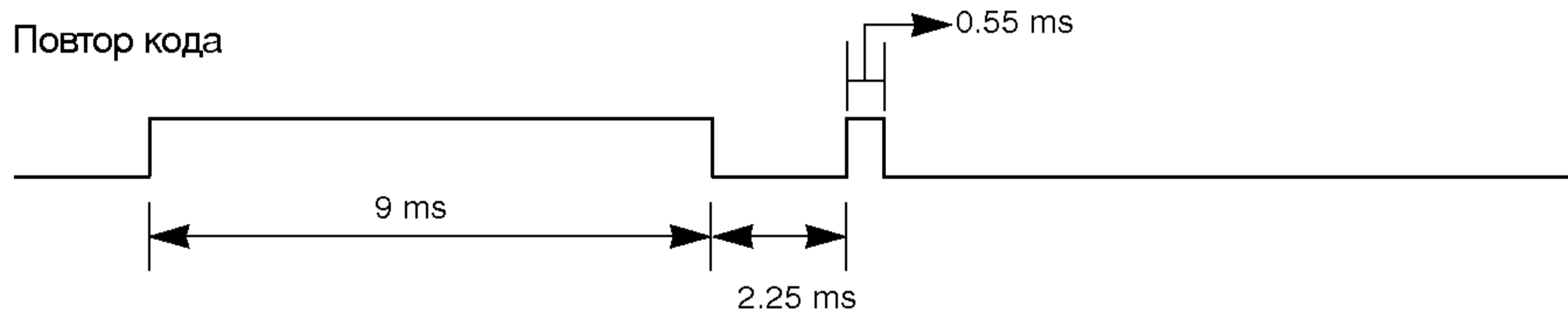

- ▶ **Описание бита**

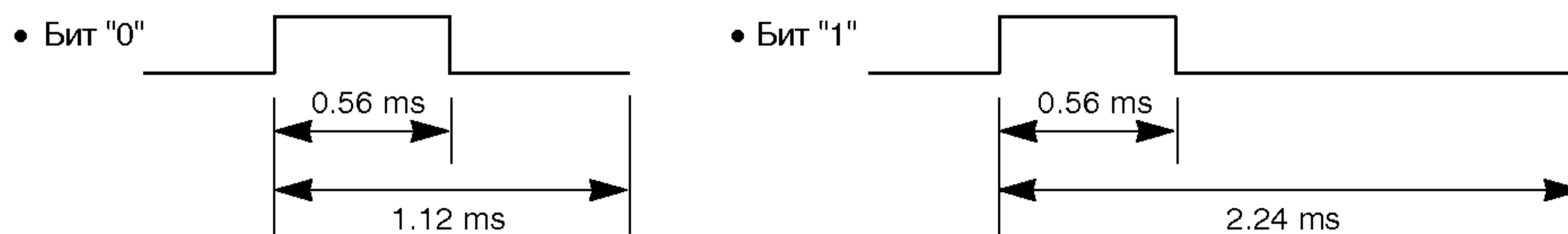

- ▶ **Интервал кадра: Tf**

Временная диаграмма начинает передаваться после отпущания клавиши.

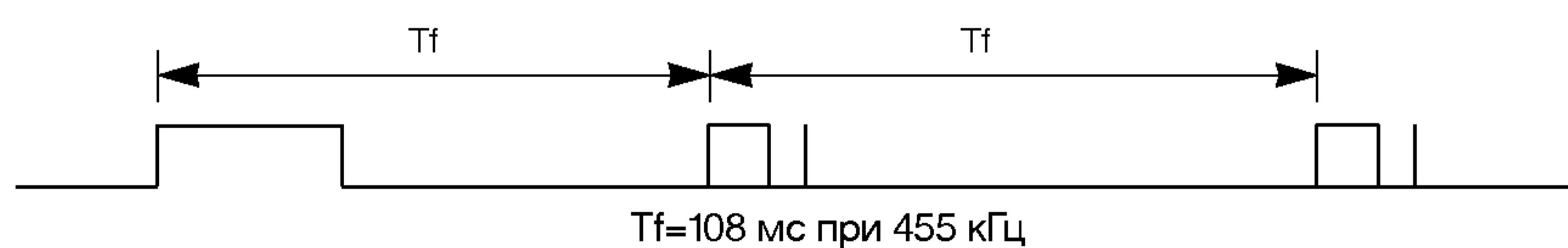

Справочная информация

ИК-коды

| Код (шестнадцатеричный) | Функция | Примечание. |
|-------------------------|------------------------|---|
| 0BH | TV/AV | Кнопка пульта дистанционного управления |
| 08H | POWER | Кнопка пульта дистанционного управления |
| 98H | MULTIMEDIA | Кнопка пульта дистанционного управления |
| 53H | LIST | Кнопка пульта дистанционного управления |
| 20H | TEXT | Кнопка пульта дистанционного управления |
| 4DH | PSM | Кнопка пульта дистанционного управления |
| 52H | SSM | Кнопка пульта дистанционного управления |
| 0AH | I/II | Кнопка пульта дистанционного управления |
| 43H | MENU | Кнопка пульта дистанционного управления |
| 79H | ARC | Кнопка пульта дистанционного управления |
| 5BH | EXIT | Кнопка пульта дистанционного управления |
| 07H | ◀ | Кнопка пульта дистанционного управления |
| 06H | ▶ | Кнопка пульта дистанционного управления |
| 40H | ▲ | Кнопка пульта дистанционного управления |
| 41H | ▼ | Кнопка пульта дистанционного управления |
| 44H | OK | Кнопка пульта дистанционного управления |
| 72H | RED | Кнопка пульта дистанционного управления |
| 71H | GREEN | Кнопка пульта дистанционного управления |
| 63H | YELLOW | Кнопка пульта дистанционного управления |
| 61H | BLUE | Кнопка пульта дистанционного управления |
| 02H | VOL ▲ | Кнопка пульта дистанционного управления |
| 03H | VOL ▼ | Кнопка пульта дистанционного управления |
| 00H | PR ▲ | Кнопка пульта дистанционного управления |
| 01H | PR ▼ | Кнопка пульта дистанционного управления |
| 09H | MUTE | Кнопка пульта дистанционного управления |
| 1AH | Q.VIEW | Кнопка пульта дистанционного управления |
| 10H~19H | Цифровая клавиша 0 - 9 | Кнопка пульта дистанционного управления |
| 0EH | SLEEP | Кнопка пульта дистанционного управления |
| 26H | TIME | Кнопка пульта дистанционного управления |
| 24H | MIX | Кнопка пульта дистанционного управления |
| 2AH | REVEAL | Кнопка пульта дистанционного управления |
| 22H | MODE | Кнопка пульта дистанционного управления |
| 62H | UPDATE | Кнопка пульта дистанционного управления |
| 64H | SIZE | Кнопка пульта дистанционного управления |
| 65H | HOLD | Кнопка пульта дистанционного управления |
| 70H | INDEX | Кнопка пульта дистанционного управления |

Справочная информация

Настройка внешнего устройства управления; RS-232C

- Подключите входной разъем RS-232C к внешнему устройству управления (например, к компьютеру или системе контроля аудио/видео) и управляйте функциями телевизора извне.
- Подключите последовательный порт устройства управления к разъему RS-232C, расположенному на задней панели телевизора.
- Соединительный кабель RS-232C не входит в комплект поставки телевизора.

Установка RS-232C

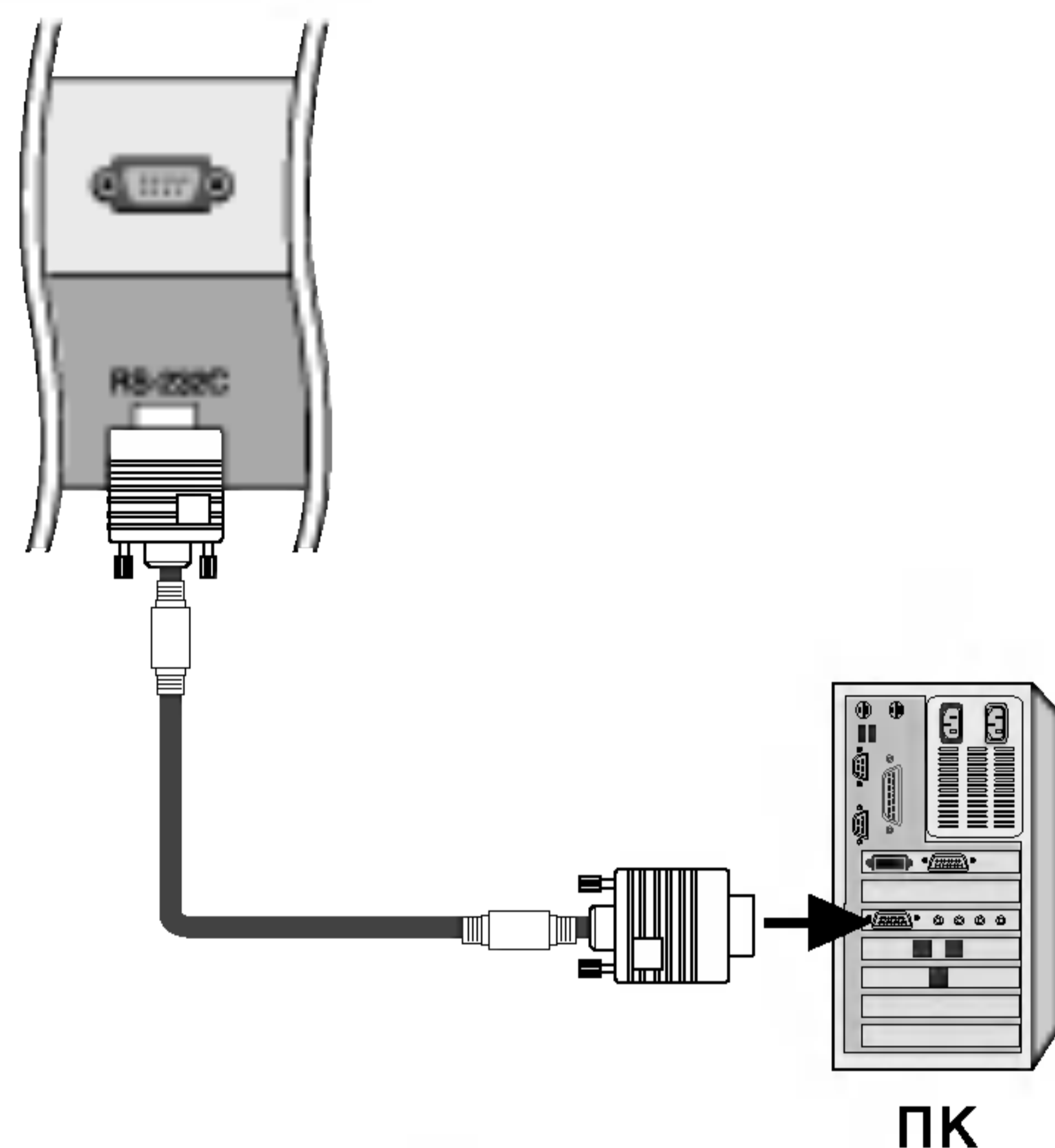

Тип разъема; 9-контактный, вилка D-Sub

| Номер. | Название контакта |
|--------|---|
| 1 | Нет соединения |
| 2 | RXD (прием данных) |
| 3 | TXD (передача данных) |
| 4 | DTR (готовность терминала) |
| 5 | GND (земля) |
| 6 | DSR (готовность оборудования передачи данных) |
| 7 | RTS (готовность к передаче) |
| 8 | CTS (готовность к приему) |
| 9 | Нет соединения |

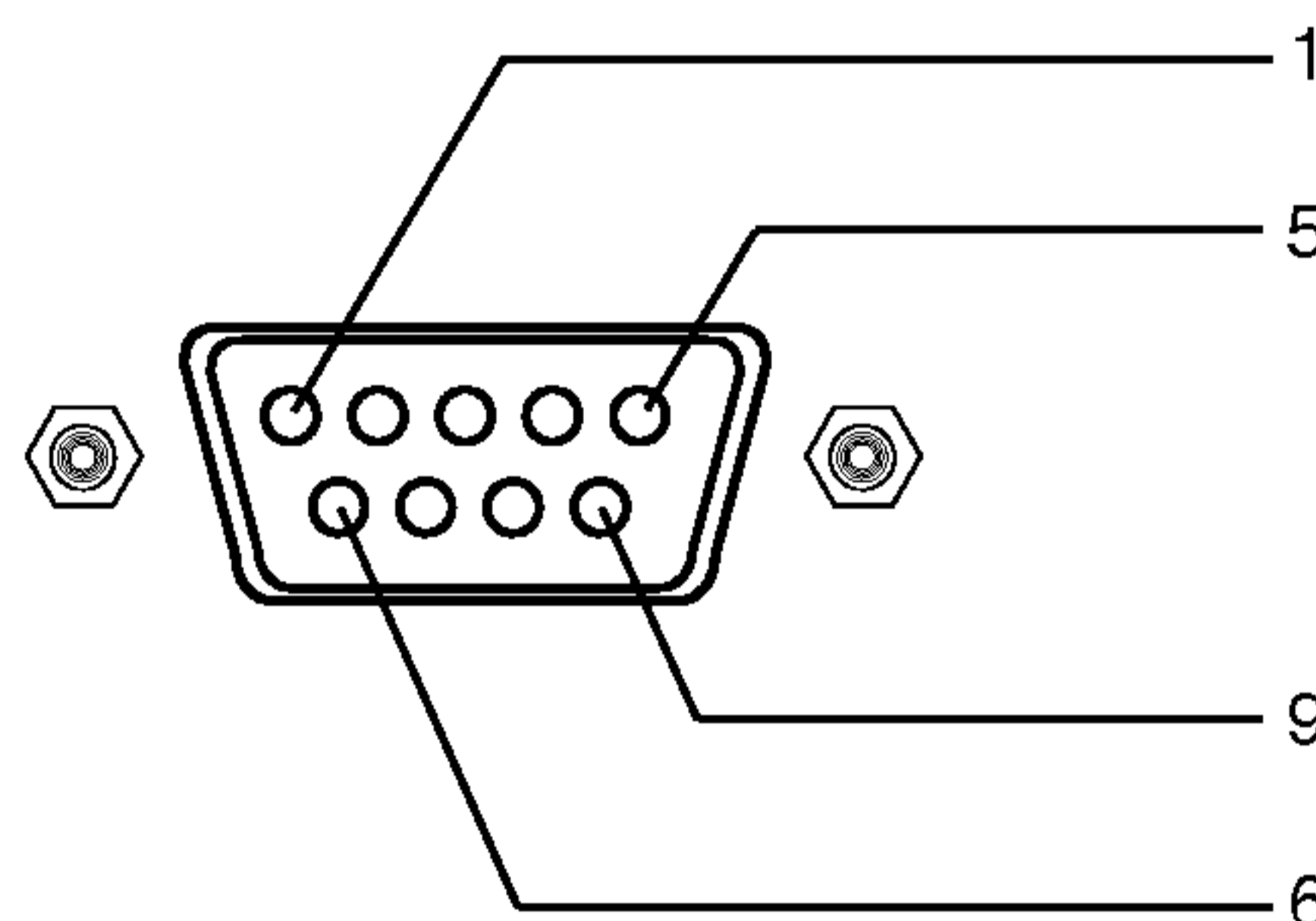

Конфигурации RS-232C

7-проводные конфигурации (стандартный кабель RS-232C)

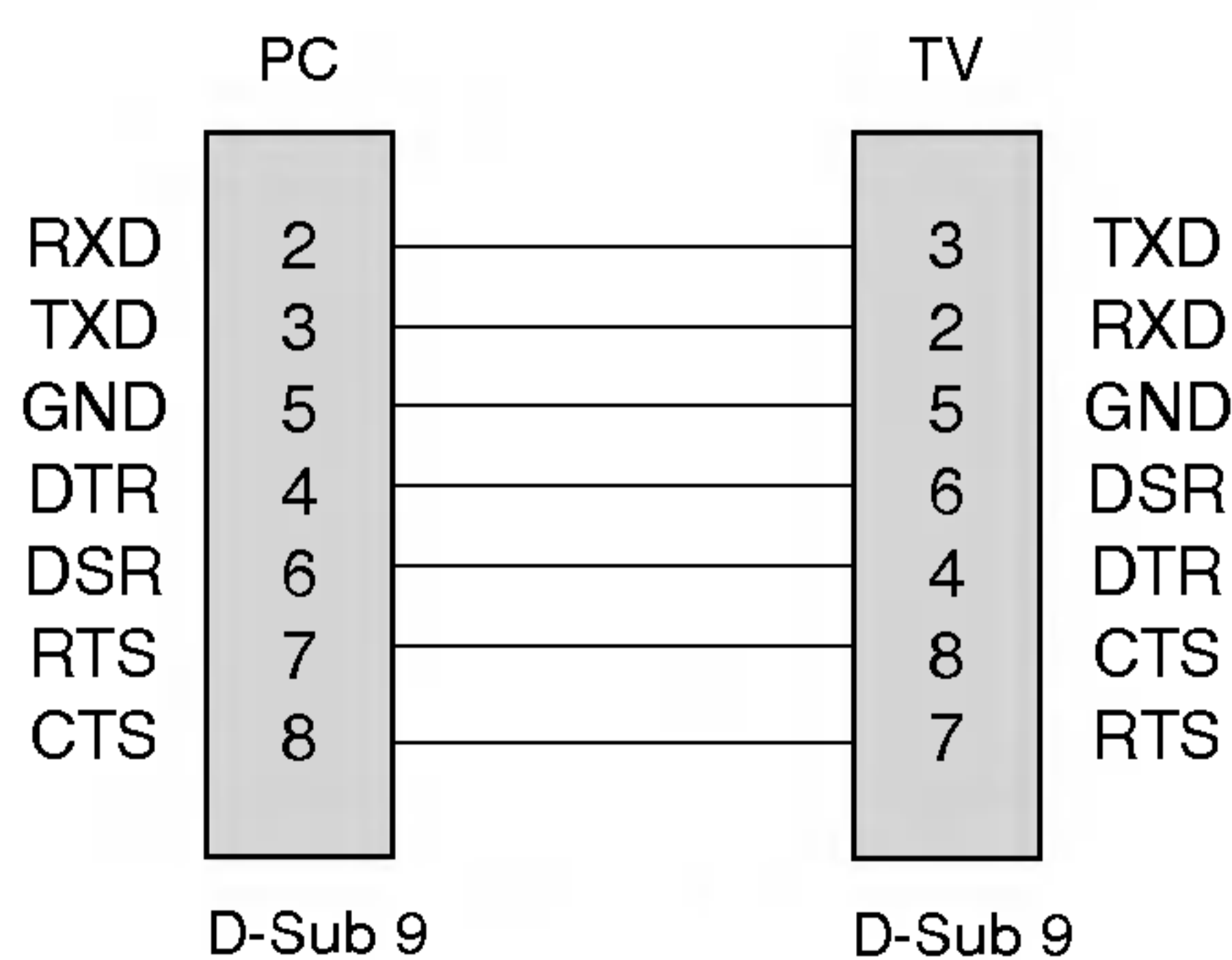

3-проводные конфигурации (нестандартный кабель)

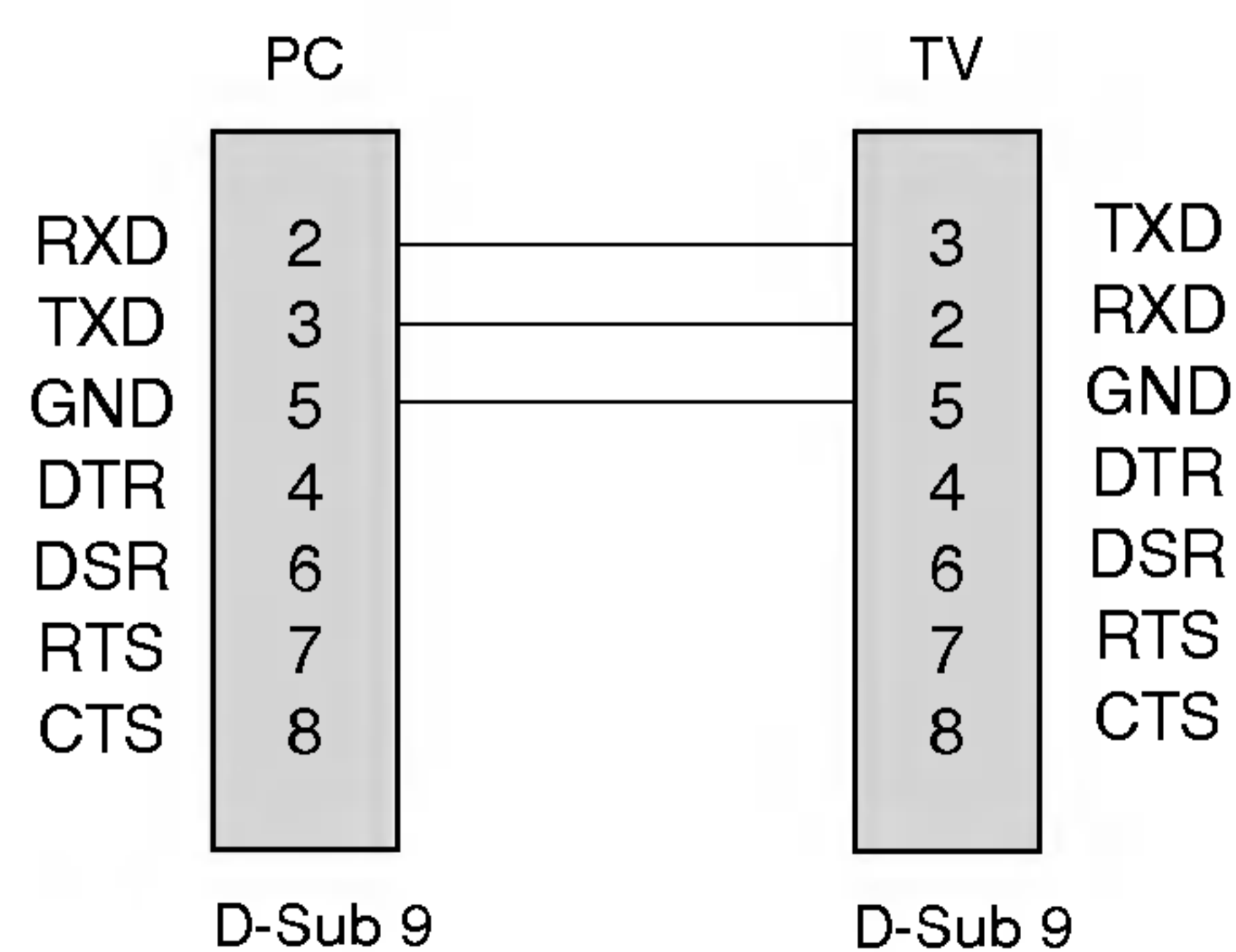

Справочная информация

Настройка внешнего устройства управления; RS-232C

Set ID (ID телевизора)

- Эта функция используется для определения идентификационного номера (ID) монитора.
- См. раздел "Реальное соответствие данных 1" на стр. 67.

1. Нажмите кнопку **MENU** (Меню), затем с помощью стрелок **▲ / ▼** выберите меню **Setup** (Настройка).
2. Нажмите кнопку **▶** и с помощью кнопки **▲ / ▼** выберите пункт **Set ID** (ID телевизора).
3. Нажмите кнопку **▶** и с помощью кнопки **◀ / ▶** задайте идентификационный номер монитора – параметр **Set ID** (ID телевизора). Параметр **Set ID** (ID телевизора) может иметь значение от 1 до 99.
4. Для сохранения настроек нажмите кнопку **OK**.

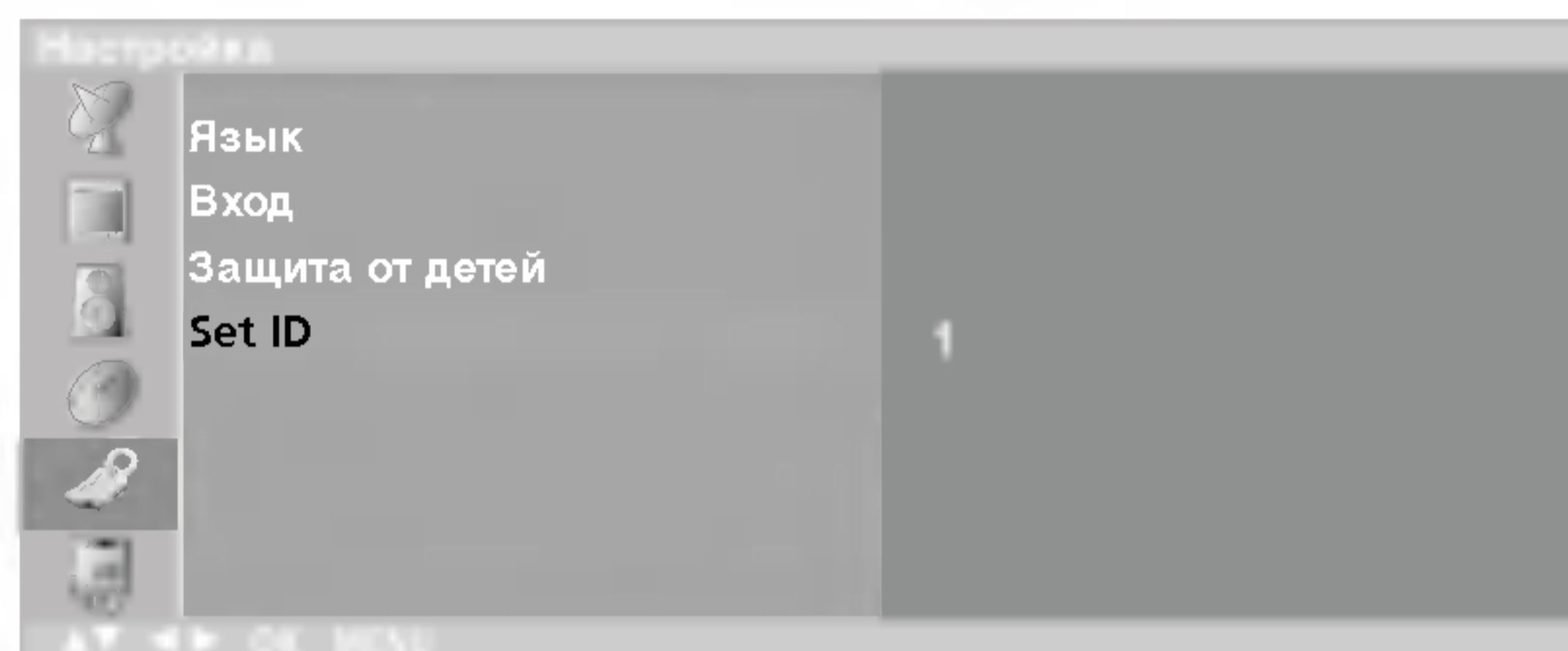

Параметры обмена данными

- Скорость двоичной передачи: 9600 бит/сек (UART)
 - Разрядность: 8 бит
 - Четность: нет
 - Стоповый бит: 1 бит
 - Код обмена данными: код ASCII
- * Используйте кросс-кабель (реверсивный).

Список команд

| | Команда 1 | Команда 2 | Данные (шестнадцатиричные) |
|------------------------------------|-----------|-----------|----------------------------|
| 01. Питание | k | a | 0 ~ 1 |
| 02. Выбор входного сигнала | k | b | * |
| 03. Коэффициент пропорциональности | k | c | 0 ~ 6 |
| 04. Выключение экрана | k | d | 0 ~ 1 |
| 05. Выключение звука | k | e | 0 ~ 1 |
| 06. Управление громкостью | k | f | 0 ~ 64 |
| 07. Контрастность | k | g | 0 ~ 64 |
| 08. Яркость | k | h | 0 ~ 64 |
| 09. Цвет | k | i | 0 ~ 64 |
| 10. Насыщенность | k | j | 0 ~ 64 |
| 11. Резкость | k | k | 0 ~ 64 |
| 12. Выбор меню OSD | k | l | 0 ~ 1 |
| 13. Блокировка клавиш | k | m | 0 ~ 1 |
| 14. Баланс | k | t | 0 ~ 64 |
| 15. Настройка каналов | m | a | 0 ~ 63 |
| 16. Пропуск программы | m | b | 0~1 |
| 17. Клавиша | m | c | Код клавиши |

* : См. раздел "02. Выбор входного сигнала" на стр. 67.

Протокол передачи/приема

Передача

[Command1][Command2][][Set ID][][Data][Cr]

- * [Command 1]: Первая команда (m или k)
- * [Command 2]: Вторая команда
- * [Set ID]: Можно настроить идентификатор устройства (Set ID) таким образом, чтобы выбирать необходимый идентификационный номер монитора в меню Special (Специальное). Диапазон настройки 1-99. Если выбранный ID устройства равен '0', контролируются все подключенные телевизоры. ID устройства отображается десятичным числом (1-99) в меню и шестнадцатиричным (0x0-0x63) - в протоколе передачи/приема.
- * [DATA]: Для передачи данных команд:
Передаёт данные 'FF', чтобы прочитать статус команды.
- * [Cr]: Возврат каретки
Код ASCII '0x0D'
- * []: Код ASCII 'пробел (0x20)'

Подтверждение "OK"

[Command2][][Set ID][][OK][Data][x]

- * Когда монитор принимает обычные данные, он передает ACK (подтверждение приема) на основе этого формата. Если данные получены в режиме чтения, отображается их текущий статус. Если данные в режиме записи, возвращаются данные компьютера.

Подтверждение ошибки

[Command2][][Set ID][][NG][Data][x]

- * Когда монитор принимает неправильные данные от непригодных функций или от ошибок при обмене данными, он передает ACK (подтверждение) на основе этого формата.

01. Включение питания (команда:a)

- ▶ Для контроля за включением и выключением телевизора.

Передача

[k][a][][Set ID][][Data][Cr]

Data 0: Питание выключено 1: Питание включено

Подтверждение

[a][][Set ID][][OK][Data][x]

- ▶ Отображает состояние питания (включено/выключено).

Передача

[k][a][][Set ID][][FF][Cr]

Подтверждение

[a][][Set ID][][OK][Data][x]

Data 0: Питание выключено 1: Питание включено

02. Выбор источника входного сигнала (команда:b) (входной сигнал главного экрана)

- ▶ Для выбора источника входного сигнала телевизора. Источник входного сигнала можно выбрать также с помощью кнопки TV/AV на пульте дистанционного управления.

Передача

[k][b][][Set ID][][Data][Cr]

Data 10: ТВ 40: DVD
20: AV1 41: Компонент
21: AV2 60: ПК
30: S-Video

Подтверждение

[b][][Set ID][][OK][Data][x]

03. Коэффициент пропорциональности (команда:c) (формат главного экрана)

- ▶ Для выбора формата экрана. Формат экрана также можно выбрать с помощью кнопки ARC (Управление коэффициентом пропорциональности) на пульте дистанционного управления или в меню Screen (Экран).

Передача

[k][c][][Set ID][][Data][Cr]

Data 0: Нормальный экран (4:3) 3: Масштаб (Zoom)
1: Широкий экран (16:9) 4: Панорама (Spectacle)
2: 14:9 6: Обычный (Original)

- * Масштабы 16:9 и 4:3 доступны только в режиме PC (ПК).
- * В режимах **Component** и **DVD** форматы изображения Spectacle (Широкоформатный) и Original (Стандартный) недоступны.

Подтверждение

[c][][Set ID][][OK][Data][x]

04. Выключение экрана (команда:d)

- ▶ Для включения/выключения экрана.

Передача

[k][d][][Set ID][][Data][Cr]

Data 0: Функция выключена (есть изображение)
1: Функция включена (нет изображения)

05. Выключение звука (команда:e)

- ▶ Для включения/выключения звука. Включать/выключать звук можно также с помощью кнопки MUTE на пульте дистанционного управления.

Передача

[k][e][][Set ID][][Data][Cr]

Data 0: Функция выключена (звук включен)
1: Функция включена (звук выключен)

Подтверждение

[e][][Set ID][][OK][Data][x]

06. Управление громкостью (команда:f)

- ▶ Для настройки громкости. Настроить громкость можно также с помощью соответствующих кнопок на пульте дистанционного управления.

Передача

[k][f][][Set ID][][Data][Cr]

Data Мин.: 0 - Макс.: 64
• Ниже см. раздел "Реальное соответствие данных 1".

Подтверждение

[f][][Set ID][][OK][Data][x]

07. Контрастность (команда:g)

- ▶ Для настройки контрастности экрана. Контрастность также можно настроить с помощью меню настройки изображения Picture.

Передача

[k][g][][Set ID][][Data][Cr]

Data Мин.: 0 - Макс.: 64
• Ниже см. раздел "Реальное соответствие данных 1".

Подтверждение

[g][][Set ID][][OK][Data][x]

08. Яркость (команда:h)

- ▶ Для настройки яркости экрана. Можно настроить также с помощью меню Picture (Изображение).

Передача

[k][h][][Set ID][][Data][Cr]

Data Мин.: 0 - Макс.: 64
• Ниже см. раздел "Реальное соответствие данных 1".

Подтверждение

[h][][Set ID][][OK][Data][x]

* Реальное соответствие данных 1

0: Шаг 0
⋮
A: Шаг 10
⋮
F: Шаг 15
10: Шаг 16
⋮
64: Шаг 100

* Насыщенность: -50 - +50

* Баланс: -50 - +50

Справочная информация

Настройка внешнего устройства управления; RS-232C

09. Цвет (команда:i)

- ▶ Для выбора цветов экрана. Настроить цвета можно также с помощью меню настройки изображения Picture.

Передача

[k][i][][Set ID][][Data][Cr]

Data Мин.: 0 - Макс.: 64

- См. раздел "Реальное соответствие данных 1" на стр 67.

Подтверждение

[i][][Set ID][][OK][Data][x]

10. Насыщенность (команда:j)

- ▶ Для настройки насыщенности экрана (только для входного сигнала NTSC M). Насыщенность также можно настроить с помощью меню Picture (Изображение).

Передача

[k][j][][Set ID][][Data][Cr]

Data: Зеленый 0 ~ Красный : 64

- См. раздел "Реальное соответствие данных 1" на стр 67.

Подтверждение

[j][][Set ID][][OK][Data][x]

11. Резкость (команда:k)

- ▶ Для настройки резкости экрана. Резкость можно также настроить с помощью меню настройки изображения.

Передача

[k][k][][Set ID][][Data][Cr]

Data Мин.: 0 - Макс.: 64

- См. раздел "Реальное соответствие данных 1" на стр 67.

Подтверждение

[k][][Set ID][][OK][Data][x]

12. Выбор OSD (команда:l)

- ▶ Для включения и выключения меню настройки OSD.

Передача

[k][l][][Set ID][][Data][Cr]

Data 0: OSD выключено 1: OSD включено

Подтверждение

[l][][Set ID][][OK][Data][x]

13. Блокировка клавиш (команда:m)

- ▶ Для блокировки пульта дистанционного управления и кнопок, расположенных на передней панели телевизора.

Передача

[k][m][][Set ID][][Data][Cr]

Data 0: Блокировка выключена 1: Блокировка включена

Подтверждение

[m][][Set ID][][OK][Data][x]

- Используйте этот режим, если не пользуетесь пультом дистанционного управления и кнопками, расположенными на передней панели телевизора. При включении или выключении основного питания блокировка пульта дистанционного управления отключается.

14. Баланс (команда:t)

- ▶ Для настройки баланса.

Передача

[k][t][][Set ID][][Data][Cr]

Data Мин.: 0 - Макс.: 64 (передача шестнадцатиричным кодом)

- См. раздел "Реальное соответствие данных 1" на стр 67.

Подтверждение

[t][][Set ID][][OK][Data][x]

15. Настройка каналов (команда:m a)

- ▶ Настройка канала на следующий физический/большой/меньший номер.

Передача

[m][a][][Set ID][][Data0][][Cr]

Data0: Номер программы

Мин.: 0 - Макс.: 63 (передача шестнадцатиричным кодом)

Подтверждение

[a][][Set ID][][OK][Data0][x]
[a][][Set ID][][NG][Data0][x]

16. Пропуск программы (команда:m b)

- ▶ Чтобы пропустить текущую программу.

Передача

[m][b][][Set ID][][Data 0][Cr]

(Программа) Пропуск включен - 0, (Программа) Пропуск выключен - 1

Подтверждение

[b][][Set ID][][OK][Data0][x]
[b][][Set ID][][NG][Data0][x]

17. Кнопка (команда: m c)

- ▶ Для отправки по И -связи кода дистанционной кнопки.

Передача

[m][c][][Set ID][][Data][Cr]

Data: Код клавиши (см. стр. 64)

Подтверждение

[c][][Set ID][][OK][Data][x]

