



# Telewizor kolorowy LCD INSTRUKCJA OBSŁUGI

Przed użyciem odbiornika należy uważnie przeczytać tę instrukcję.

Po przeczytaniu warto ją zachować do dalszego wykorzystania w przyszłości.

Zaleca się również zapisanie numeru seryjnego oraz numeru modelu.

Informacje te znajdują się na tabliczce znamionowej na tylnej obudowie urządzenia.

Numer modelu:

Numer seryjny:

---

# Spis treści

---

<b>Instalacja</b>	<b>3</b>
<b>Położenie i funkcje przycisków sterujących</b>	<b>4</b>
Pilot zdalnego sterowania	
Wkładanie baterii / Panel boczny	
<b>Podstawowe operacje</b>	<b>9</b>
Wyłączanie i włączanie / Wybór programu	
Regulacja głośności / Funkcja Quick view	
Funkcja wyciszania	
Wybór języka na ekranie (opcja)	
<b>Menu ekranowe</b>	<b>10</b>
Wybór menu	
<b>Nastawianie stacji telewizyjnych</b>	<b>11</b>
Automatyczne dostrajanie programów	
Ręczne dostrajanie programów	
Edycja programów	
Ulubiony program	
Wywoływanie tablicy programów	
<b>Regulacja obrazu</b>	<b>16</b>
PSM (Pamięć stanu obrazu)	
Regulacja obrazu	
Format obrazu (opcja)	
<b>Regulacja dźwięku</b>	<b>18</b>
SSM (Pamięć stanu dźwięku)	
Regulacja dźwięku / Odbiór dźwięku stereo/dual	
Odbiór w trybie NICAM (opcja)	
<b>Menu Czas</b>	<b>20</b>
Zegar / Godzina włączenia/wyłączenia	
Automatyczne wyłączanie / Programator zasypiania	
<b>Inne funkcje</b>	<b>22</b>
Tryby TV, AV i PC	
Automatyczne przełączanie sygnałem wideo	
Zabezpieczenie przed dziećmi	
<b>Teletext</b>	<b>24</b>
Włączanie i wyłączanie	
Tryb SIMPLE / Tryb TOP (opcja)	
Tryb FASTEXT / Specjalne funkcje teletextu	
<b>Podłączanie urządzeń zewnętrznych</b>	<b>27</b>
Gniazdo antenowe	
Gniazdo Eurocart / Gniazda wejściowe audio/wideo	
Gniazda wejściowe S-Video/Audio (S-Video) (opcja)	
Gniazda wejściowe DVD (opcja)	
Gniazdo słuchawkowe (opcja)	
<b>Podłączanie komputera PC (opcja)</b>	<b>29</b>
Gniazdo wejściowe komputera PC (opcja)	
Konfiguracja komputera PC (tylko tryb DVI-Analogue) (opcja)	
<b>Podłączanie zewnętrznego urządzenia sterującego; port RS-232C (opcja)</b>	<b>31</b>
<b>Rozwiązywanie problemów</b>	<b>35</b>

---



# Instalacja

## Zasilanie

Odbiornik ten jest zasilany ze źródła prądu przemiennego o napięciu wskazanym na etykiecie umieszczonej na tylnej obudowie urządzenia. Nigdy nie należy podłączać go do prądu stałego. W razie burzy z wyładowaniami atmosferycznymi lub zaników zasilania należy wyjąć wtyczkę antenową i odłączyć odbiornik od zasilania.

- Otwórz pokrywę panelu tylnego.
- Podłącz przewód zasilania do odbiornika i do gniazda prądu przemiennego.
- Po właściwym ułożeniu podłączonych przewodów zamocuj je za pomocą opaski dołączonej w zestawie.
- Przeciśnij przewody przez otwór w odbiorniku.
- Zamknij pokrywę panelu tylnego.

## Uwaga

Aby uniknąć pożaru lub niebezpieczeństwa porażenia nie wystawiać odbiornika na działanie deszczu ani wilgoci. Aktywnej matrycy LCD nie wolno pocierać ani nie uderzać żadnym twardym przedmiotem, gdyż może to doprowadzić jej do trwałego porysowania, uszkodzenia lub zniszczenia.

## Naprawy

Nie wolno zdejmować tylnej obudowy odbiornika, ponieważ można się narazić na działanie wysokiego napięcia lub inne niebezpieczeństwa. Jeśli odbiornik działa nieprawidłowo, należy odłączyć zasilanie i wezwać serwis.

## Antena

Przewód antenowy należy podłączyć do gniazda oznaczonego symbolem  $+75 \Omega$  z tyłu obudowy.

Najlepszy odbiór zapewnia antena zewnętrzna.

## Położenie

Odbiornik powinien znajdować się w takim miejscu, aby ani jasne światło sztuczne, ani słoneczne nie padało bezpośrednio na ekran. Nie należy narażać odbiornika na niepotrzebne wibracje, wilgoć, kurz lub wysoką temperaturę. Odbiornik powinien znajdować się w miejscu umożliwiającym swobodny przepływ powietrza. Nie należy zakrywać otworów wentylacyjnych z tyłu obudowy. Kąt ekranu można wyregulować w sposób przedstawiony na ilustracjach.

Jeśli telewizor ma być zamontowany na ścianie, należy podłączyć standardowe złącze montażowe VESA (części opcjonalne) do tylnej części odbiornika.

Instalując odbiornik z użyciem uchwyty naściennego (części opcjonalne), należy zamocować go stabilnie, aby nie spadł.

## Czyszczenie

Przed czyszczeniem ekranu LCD trzeba odłączyć zasilanie. Telewizor należy odkurzać, przecierając ekran i obudowę miękką, czystą szmatką. Jeśli ekran wymaga dodatkowego czyszczenia, należy użyć suchej, wilgotnej szmatki.

Nie należy używać płynów czyszczących ani środków czyszczących w aerozolu.

## Odpady

Lampa fluoroscencyjna użyta w tym telewizorze zawiera niewielką ilość rtęci.

Urządzenia tego nie należy wyrzucać wraz ze zwykłym odpadem domowym. Jego utylizacja musi odbywać się zgodnie z lokalnymi przepisami.

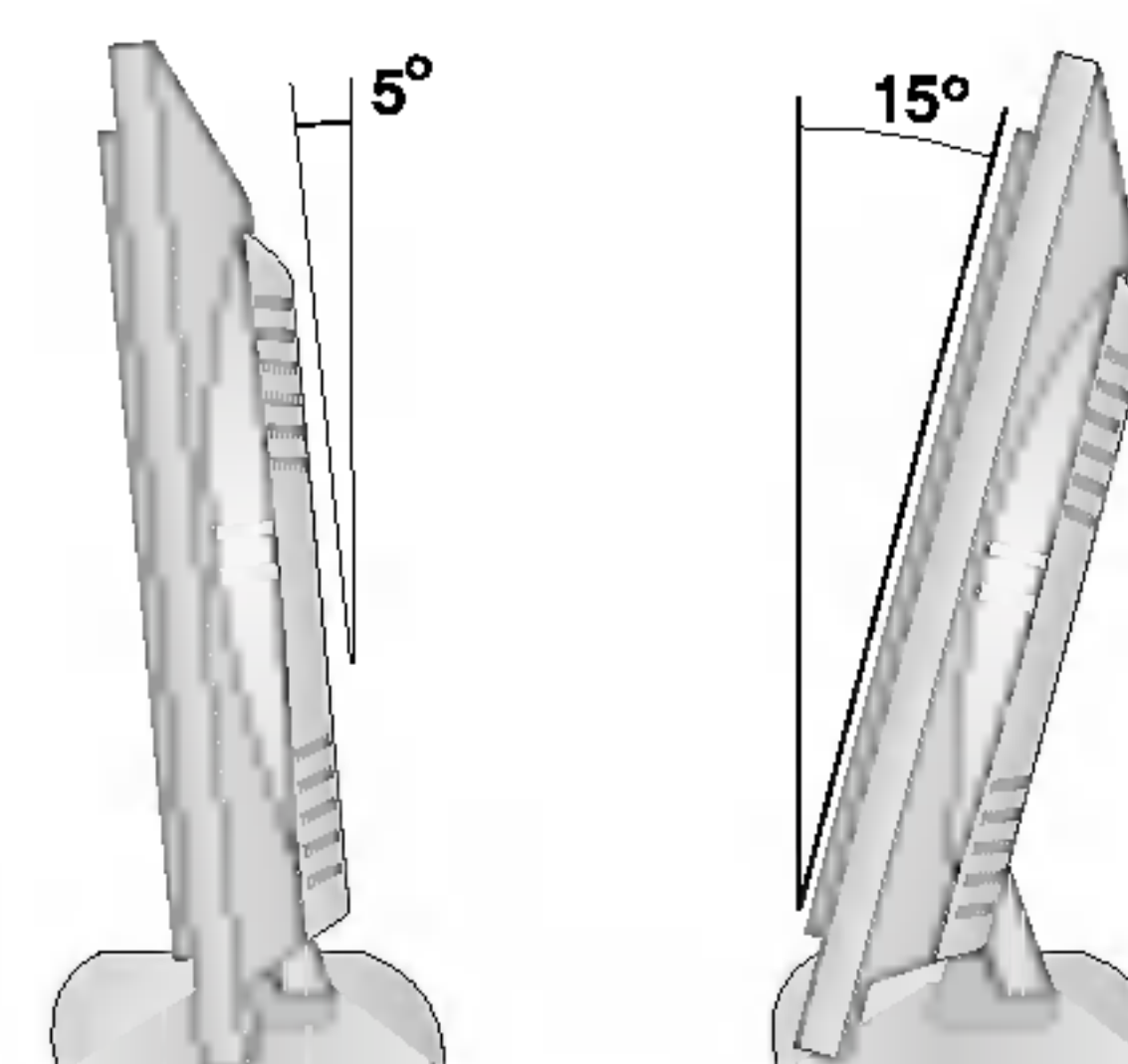
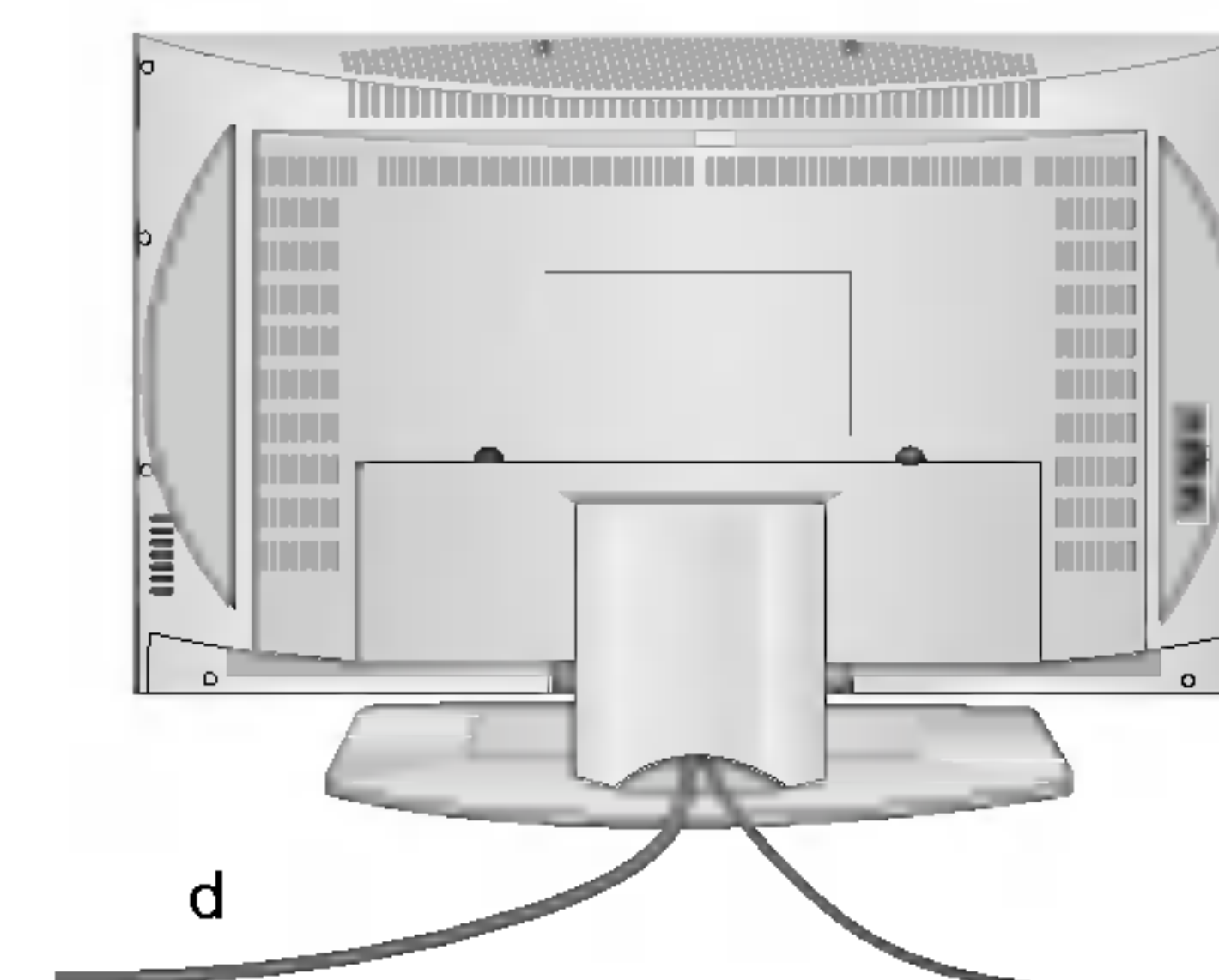
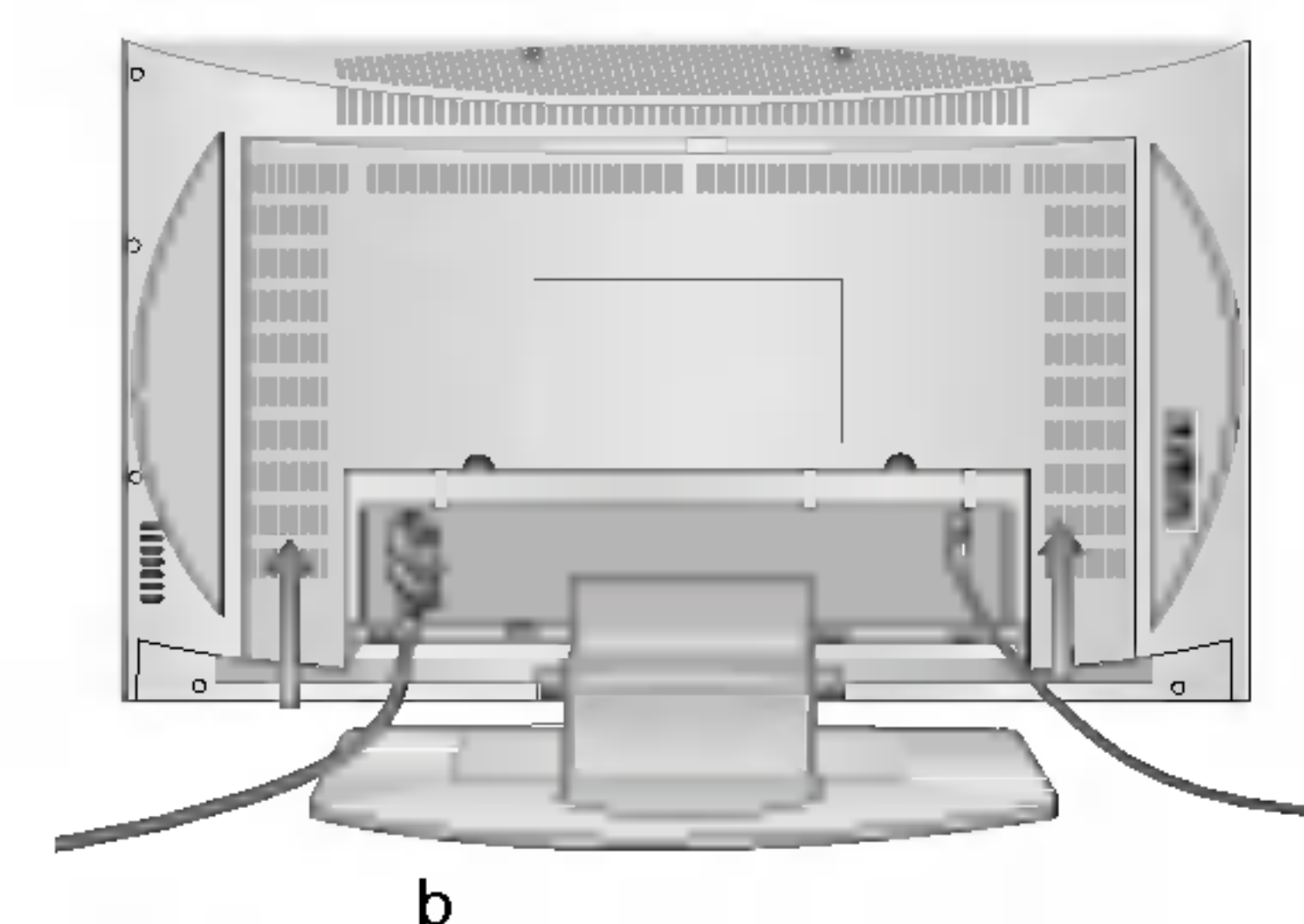
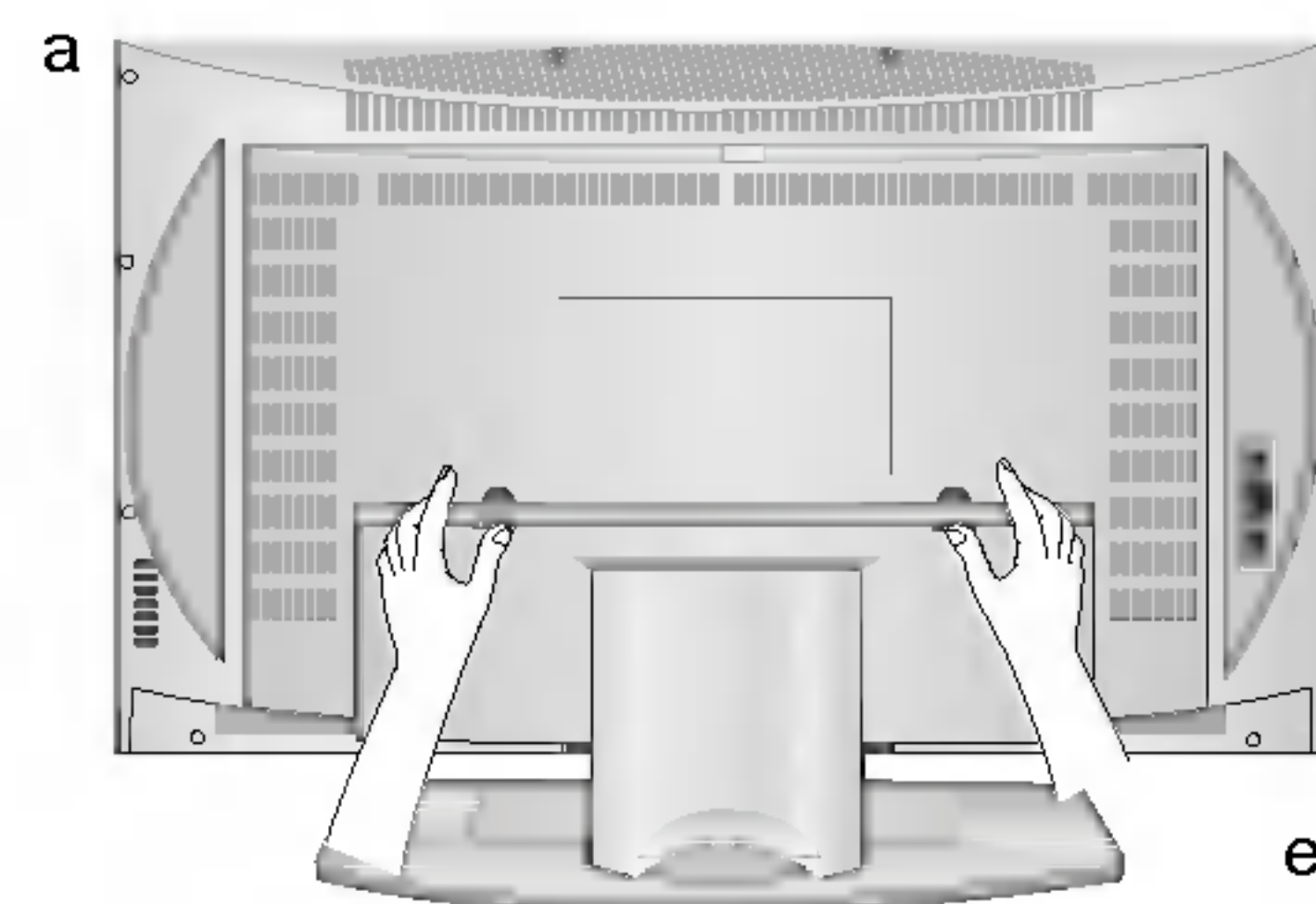



# Położenie i funkcje przycisków sterujących

Pilot zdalnego sterowania służy do sterowania wszystkimi funkcjami telewizora. Niektóre funkcje mogą być też regulowane przyciskami na bocznym panelu odbiornika. Do obsługi odbiornika może być wykorzystywany jedynie pilot zdalnego sterowania zawarty w zestawie.

## Pilot zdalnego sterowania

Przed użyciem pilota zdalnego sterowania należy włożyć do niego baterie. Informacje na ten temat znajdują się na następnej stronie.

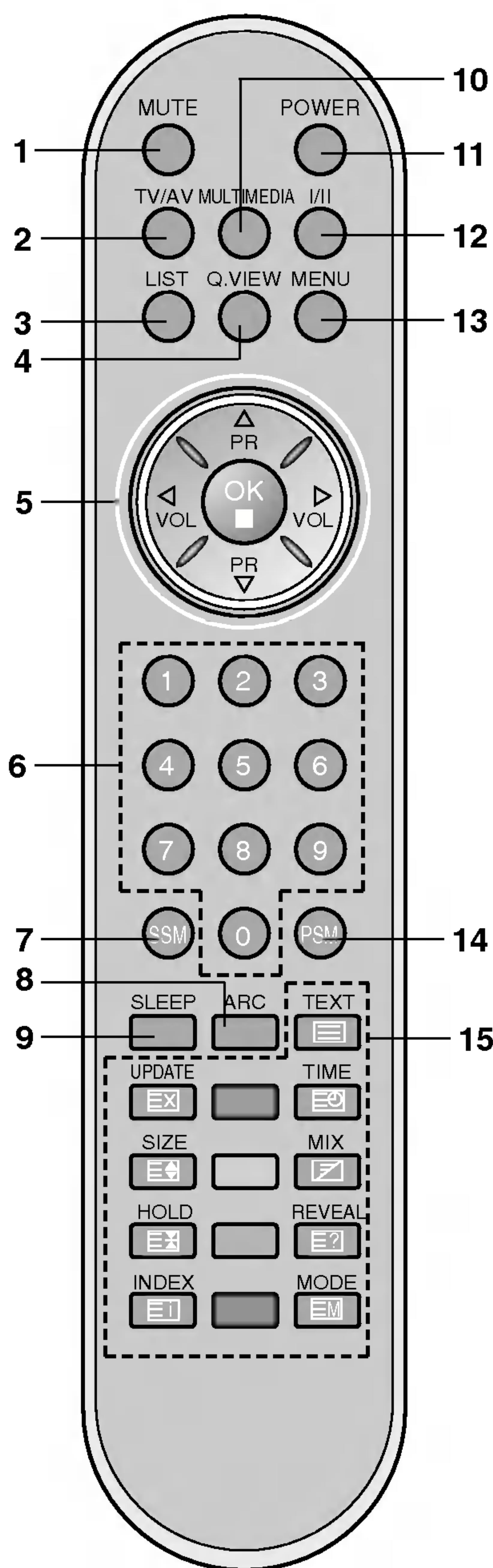

### 1. MUTE (Wyciszenie)

Włączanie i wyłączanie dźwięku

### 2. TV/AV

Wybór odbioru telewizji lub wideo

Usunięcie menu z ekranu

Włączenie odbiornika ze stanu czuwania

### 3. LIST (Lista)

Wyświetlenie tablicy programów

### 4. Q.VIEW (Tryb Quick View)

Powrót do poprzednio oglądanego programu

Wybór ulubionego programu

### 5. ▲ / ▼ (Program wyższy/nniższy)

Wybór programu lub elementu menu

Włączenie odbiornika ze stanu czuwania

### ◀ / ▶ (Głośniej/Ciszej)

Regulacja głośności

Wybór ustawień menu

### OK

Zatwierdzenie wyboru lub wyświetlenie bieżącego trybu

### 6. PRZYCISKI NUMERYCZNE

Włączenie odbiornika ze stanu czuwania i wybór programu

### 7. SSM (Pamięć stanu dźwięku)

Przywołanie preferowanego ustawienia dźwięku

### 8. ARC (opcja)

Wybór żądanego formatu obrazu

### 9. SLEEP (Sen)

Włączenie programatora zasypiania

### 10. MULTIMEDIA (opcja)

Wybór trybu monitora COMPONENT lub PC



# Położenie i funkcje przycisków sterujących

## 11. POWER (Zasilanie)

Włączanie odbiornika ze stanu czuwania i wyłączenie do stanu czuwania

## 12. I/II

Wybór języka w wypadku audycji dwujęzycznych  
Wybór wyjścia dźwięku (opcja)

## 13. MENU

Wybór menu

## 14. PSM (Pamięć stanu obrazu)

Przywołanie preferowanego ustawienia obrazu

## 15. PRZYCISKI TELETEKSTU

Przyciski służące do obsługi teletekstu  
Dalsze informacje znajdują się w podrozdziale "Teletekst".

★ : Bez funkcji

**PRZYCISKI KOLOROWE:** Przyciski służące do obsługi teletekstu (tylko w modelach TELETEXT) lub edycji programów.

## Wkładanie baterii

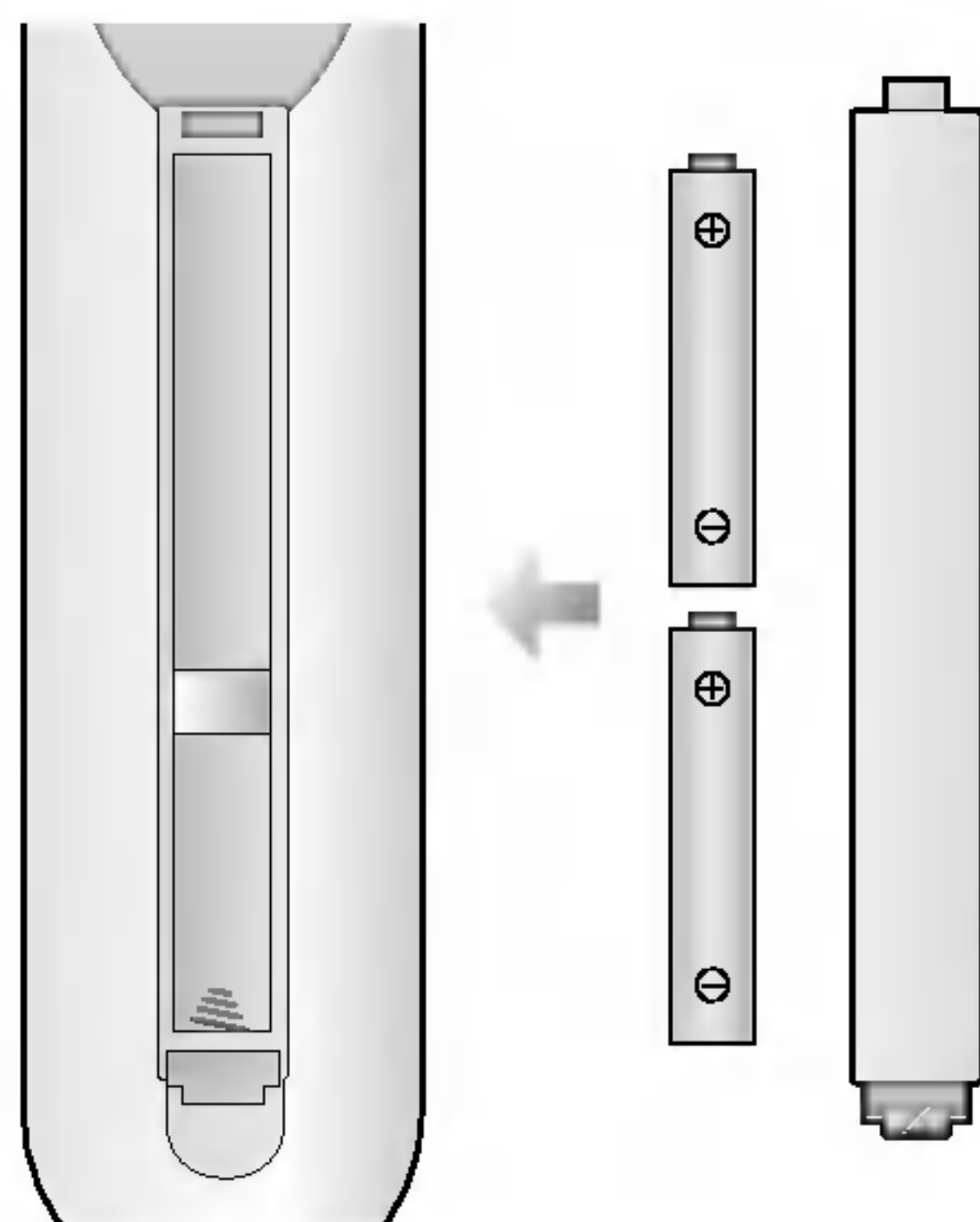

Pilot zdalnego sterowania jest zasilany dwiema bateriami alkalicznymi typu AAA. Aby włożyć baterie, odwróć pilota zdalnego sterowania i otwórz przeznaczony na nie pojemnik. Włóż dwie baterie zgodnie z symbolami polaryzacji (⊕ i ⊖) wskazanymi wewnątrz pojemnika.

**Uwaga:** Aby uniknąć uszkodzenia wskutek wycieku płynu z baterii, należy je wyjąć z pilota, jeśli nie będzie on przez dłuższy czas użytkowany.

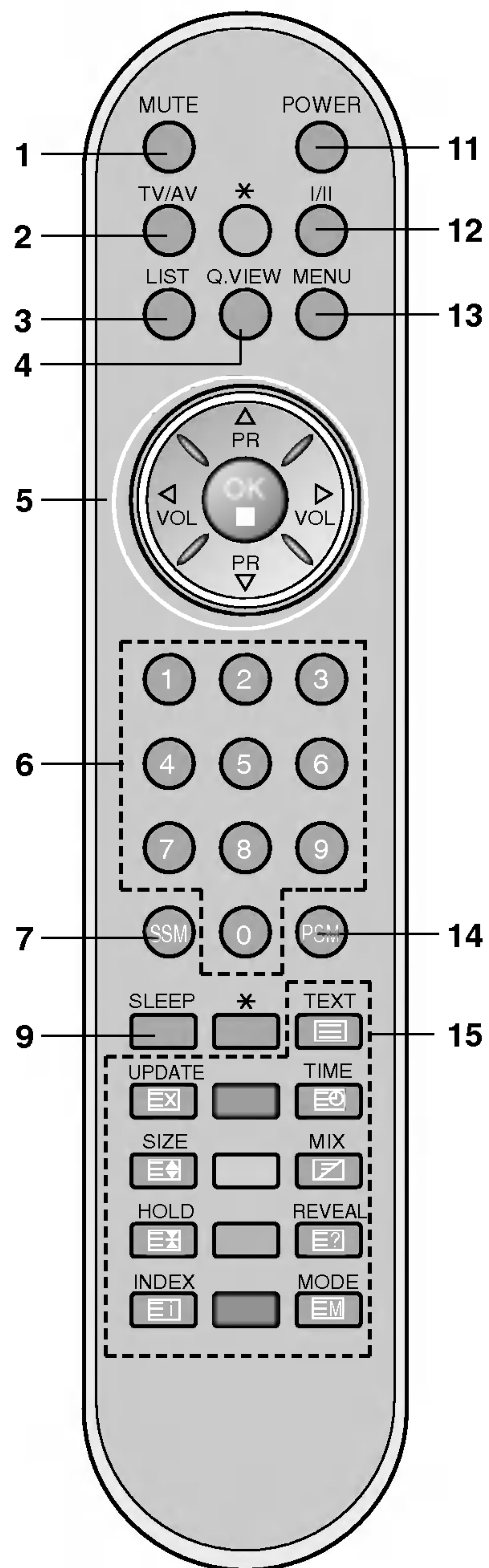

POLSKI

# Położenie i funkcje przycisków sterujących

\* : Oznaczenie zawiera spację lub znaki alfabety.

## Panel boczny

**RZ-23 / 26 / 27 / 30 / 32LZ50 \*\*\***

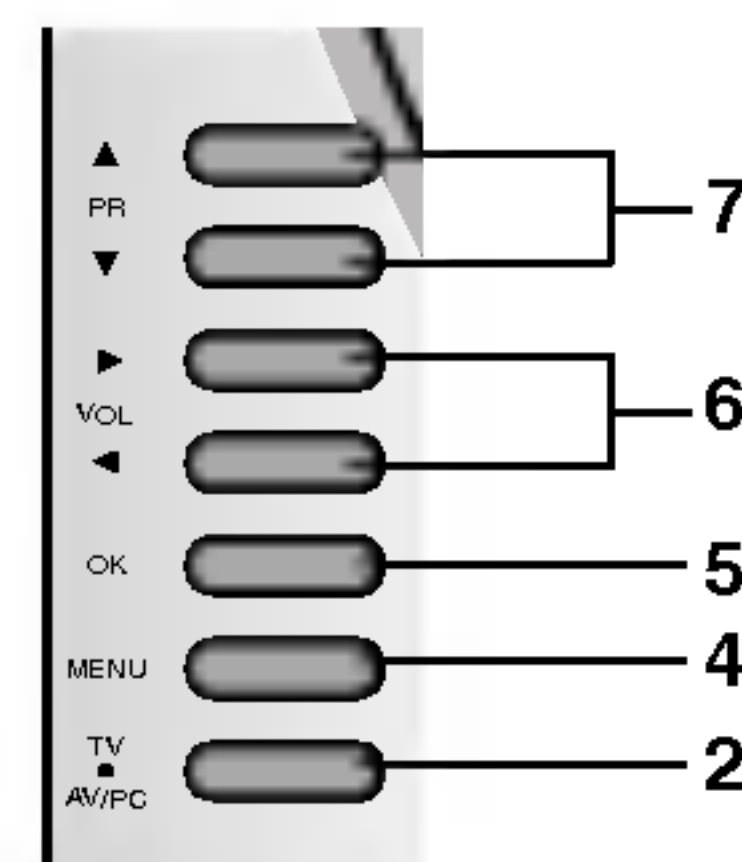
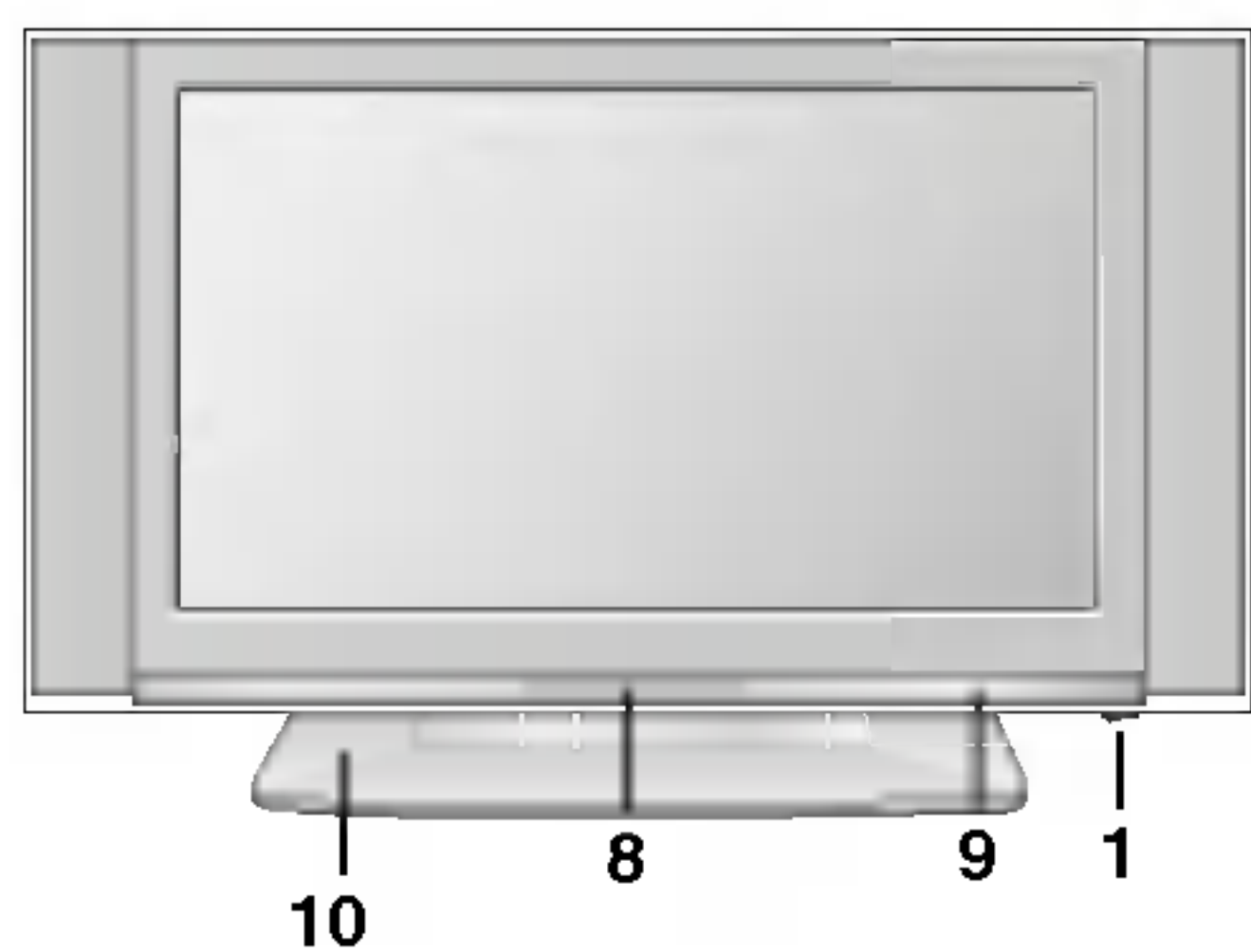

**RZ-26LZ30 \*\*\***

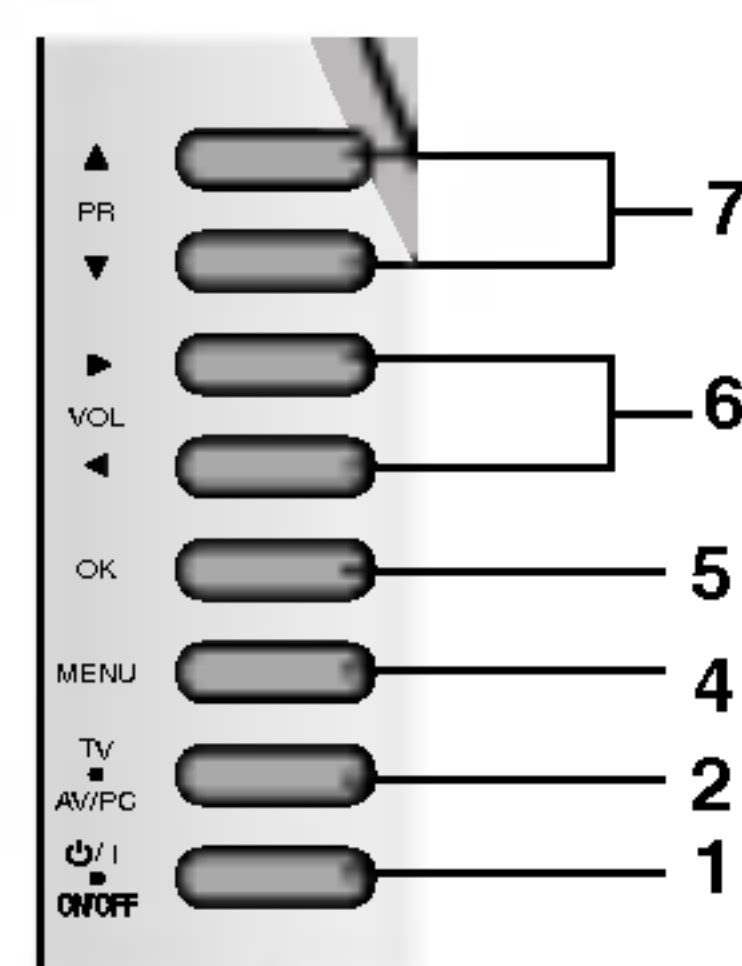
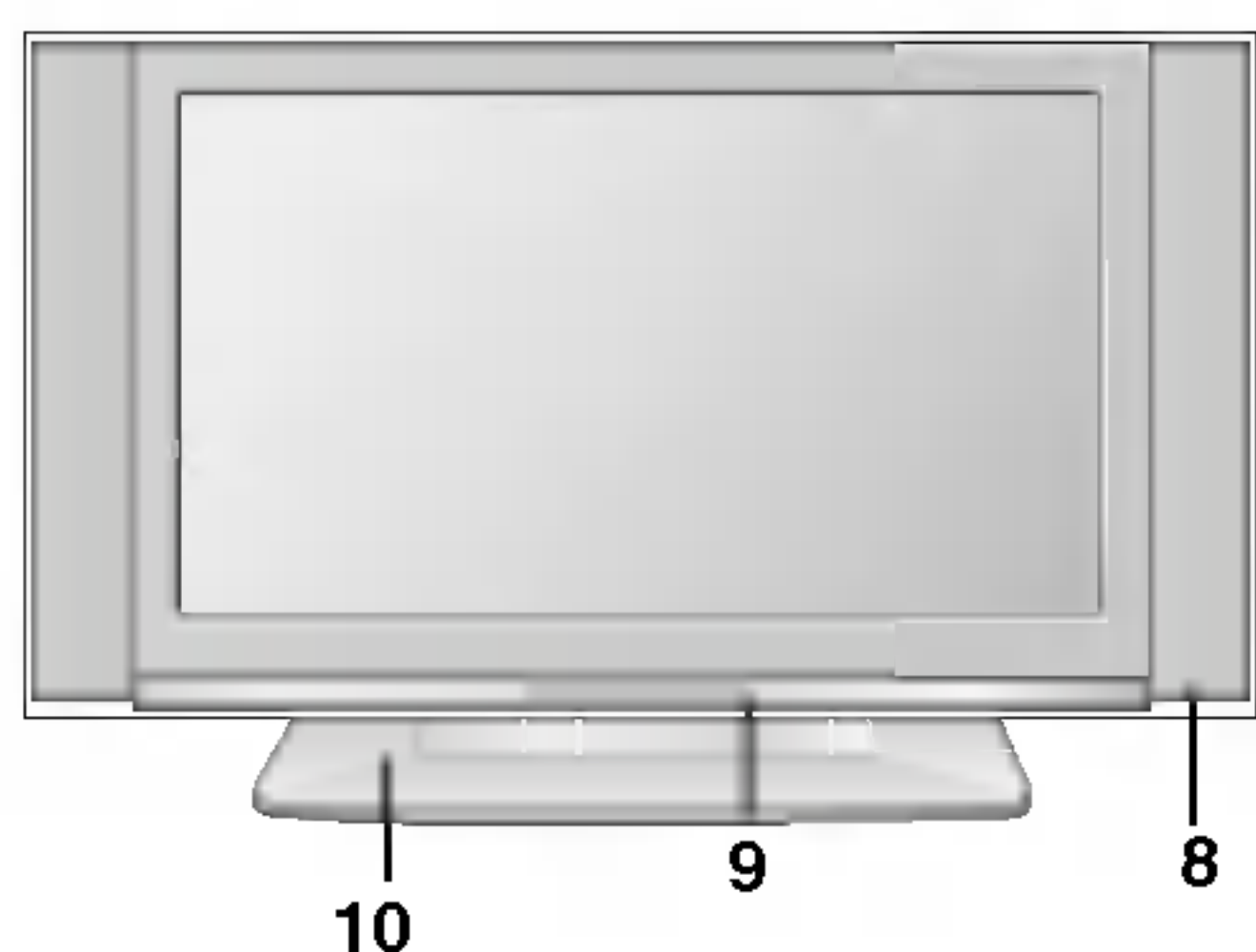

**RZ-17LZ50 \*\*\***

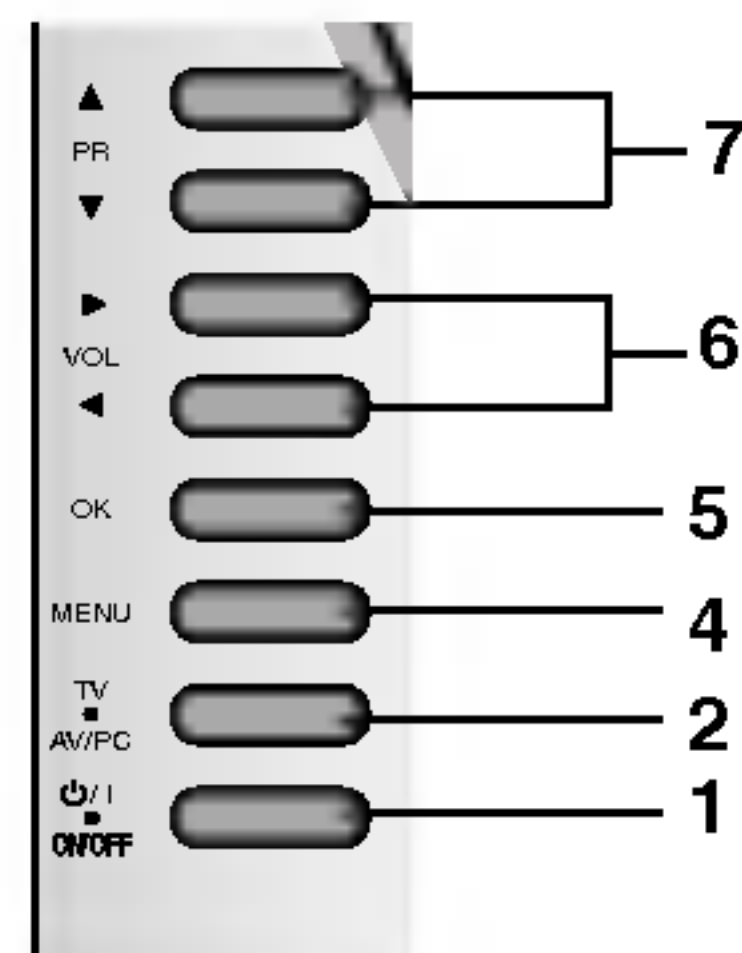
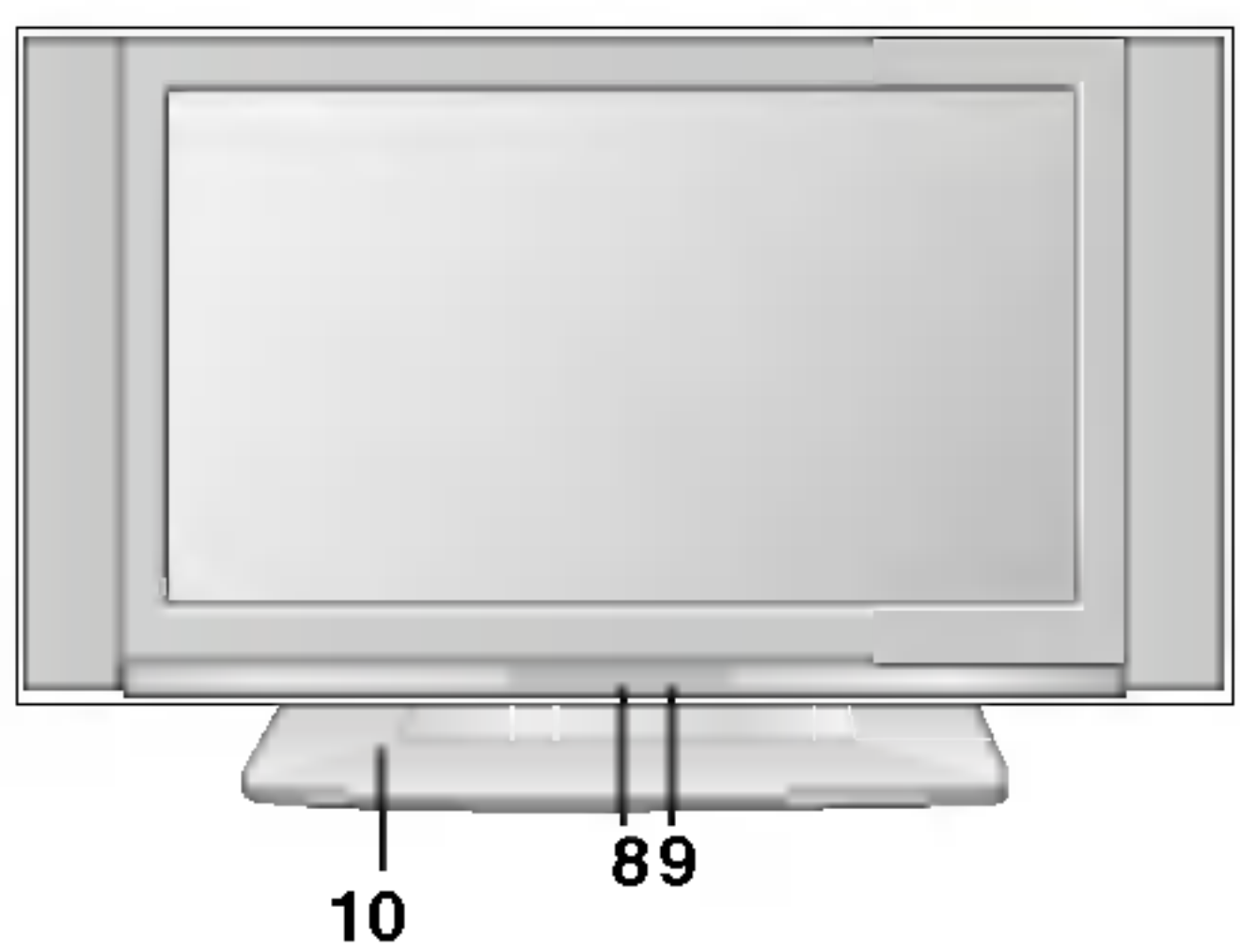

**RZ-15LA70 \*\*\***

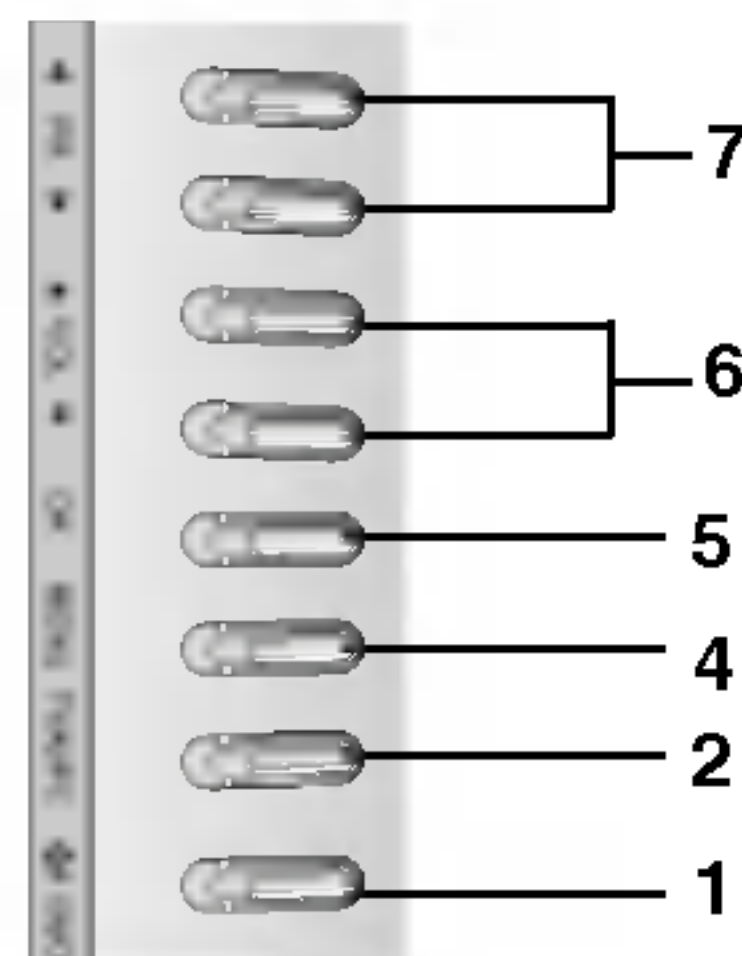
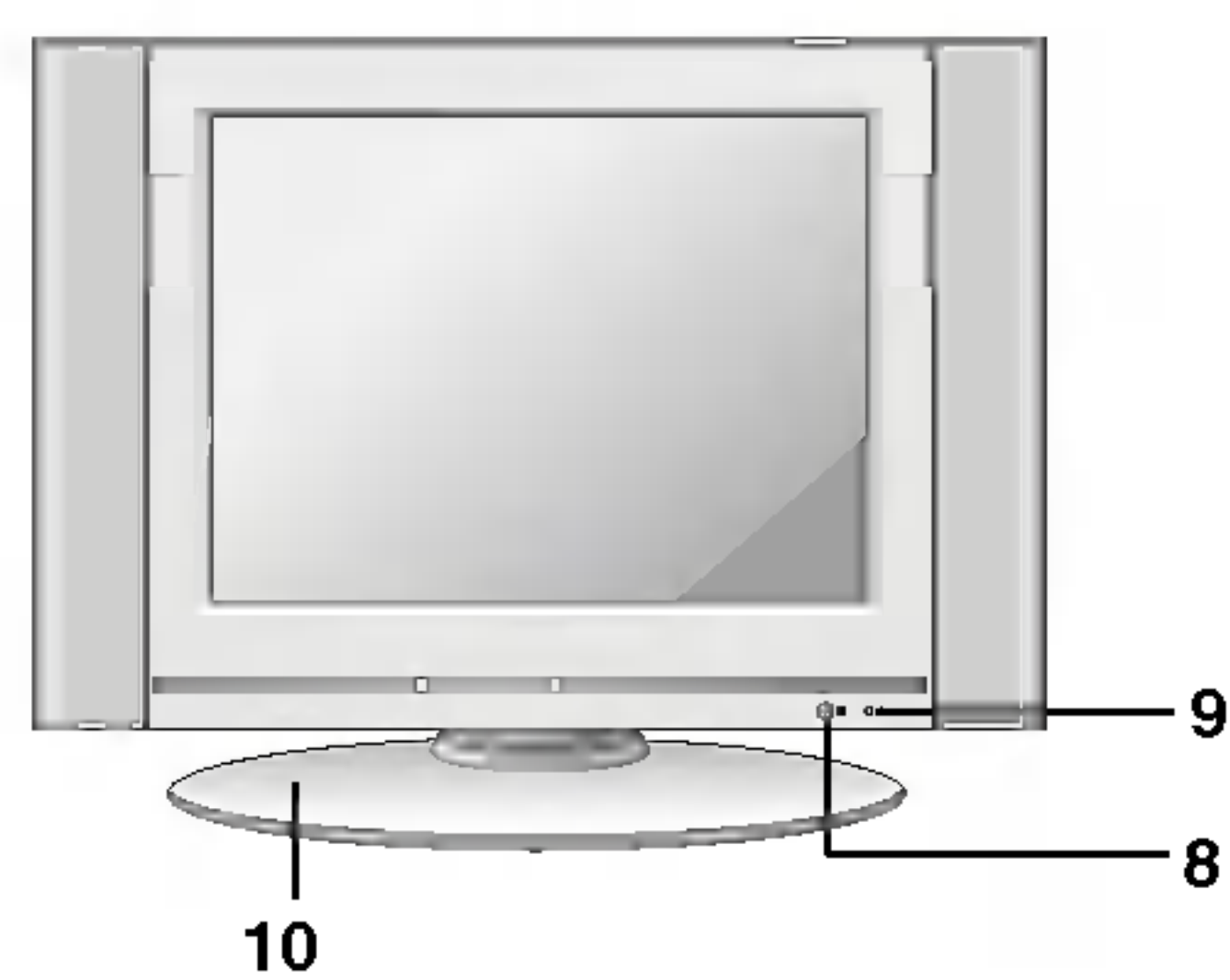

**RZ-15LA66 \*\*\***

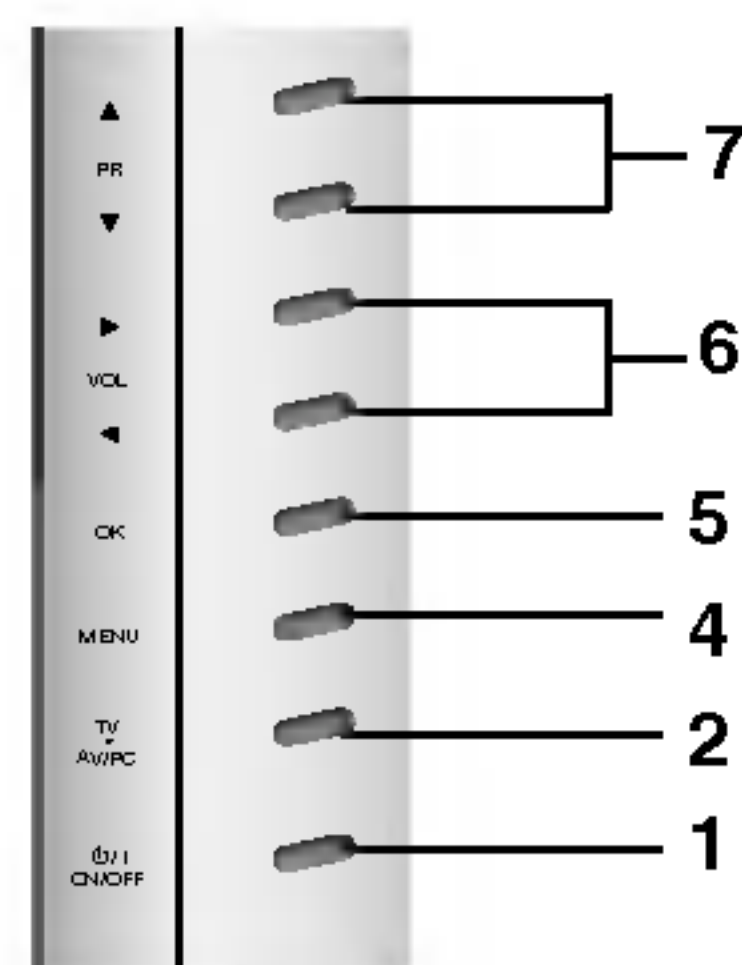
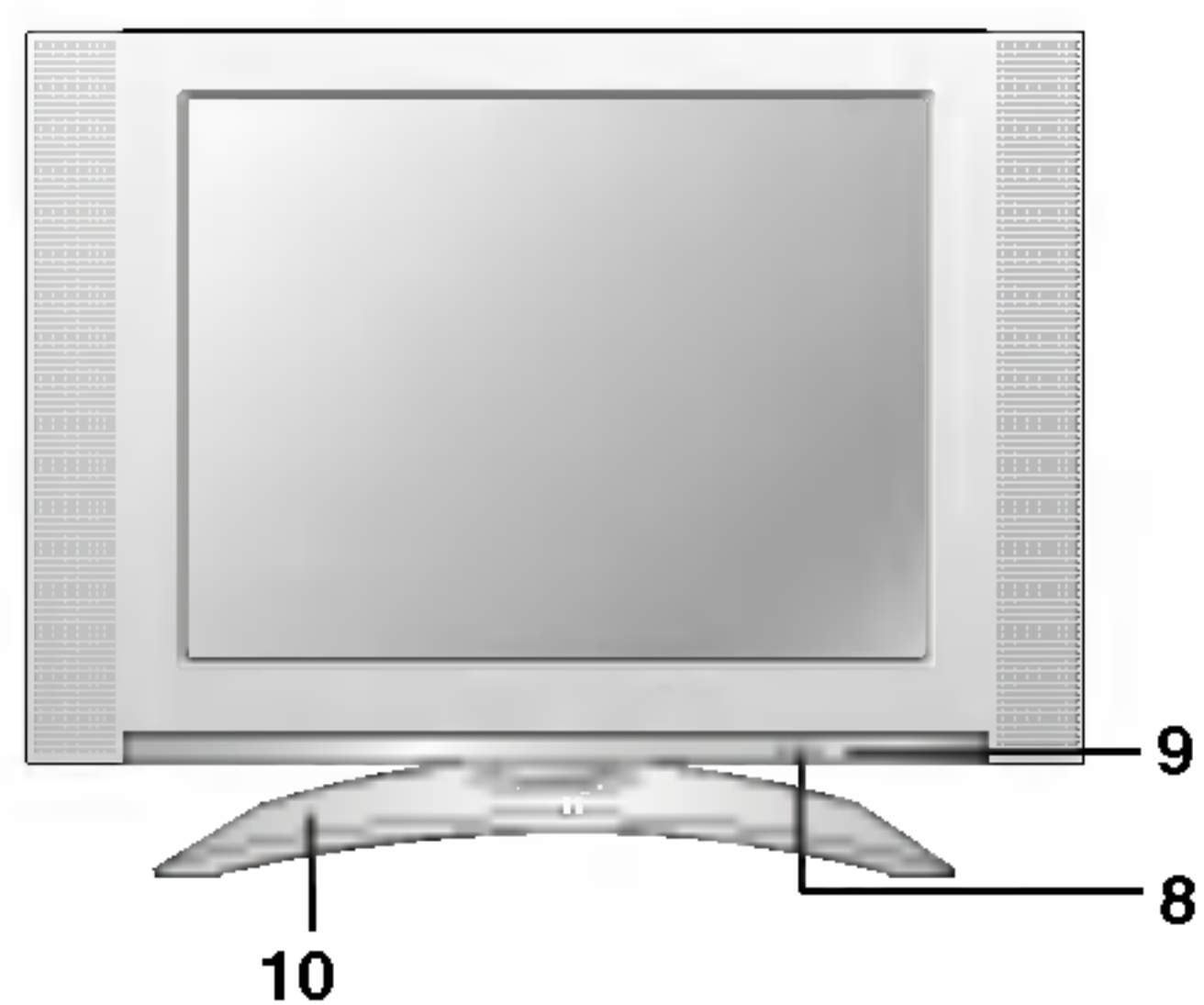



# Położenie i funkcje przycisków sterujących

RZ-20LA70 \*\*\*

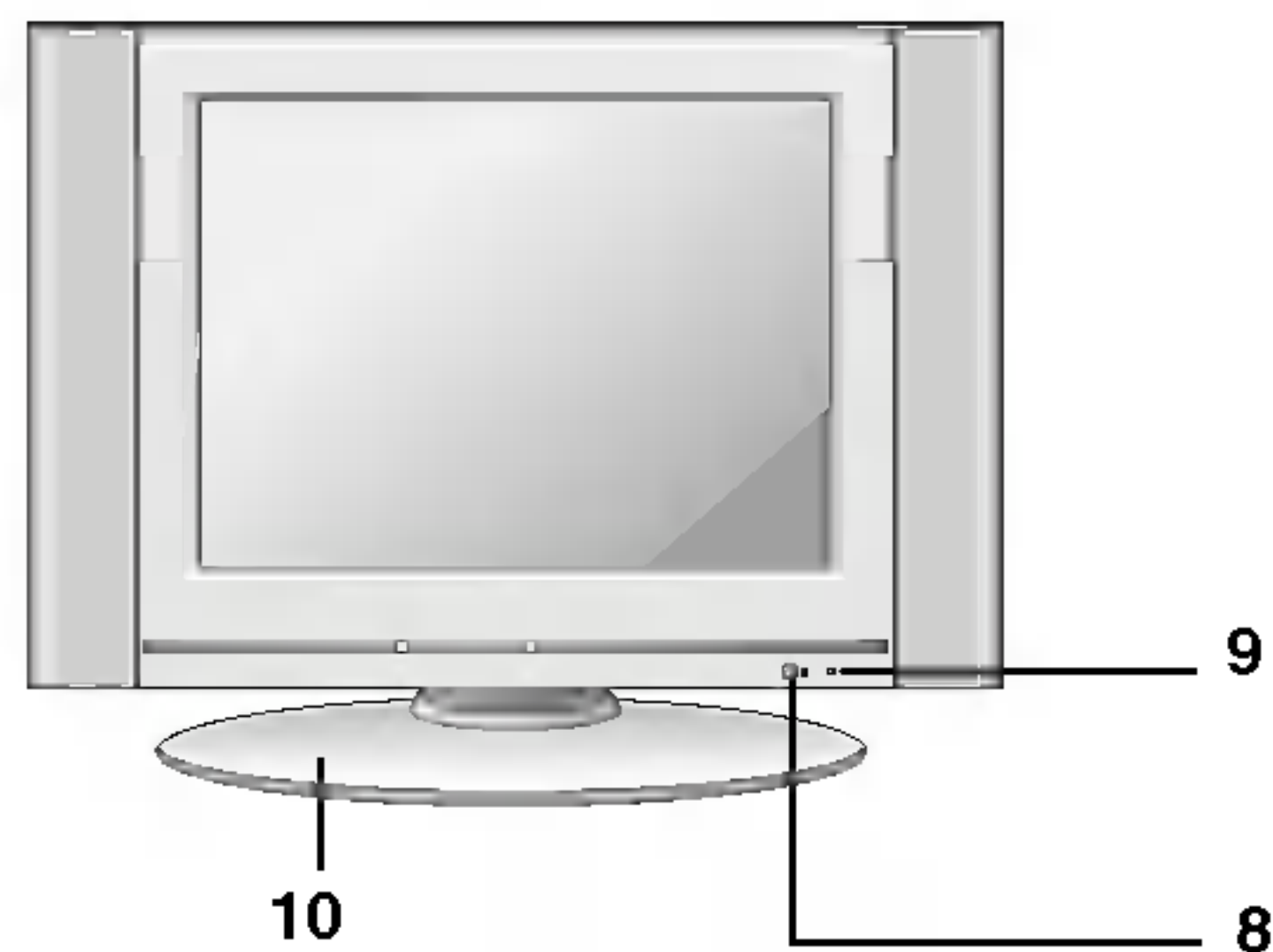

Panel boczny

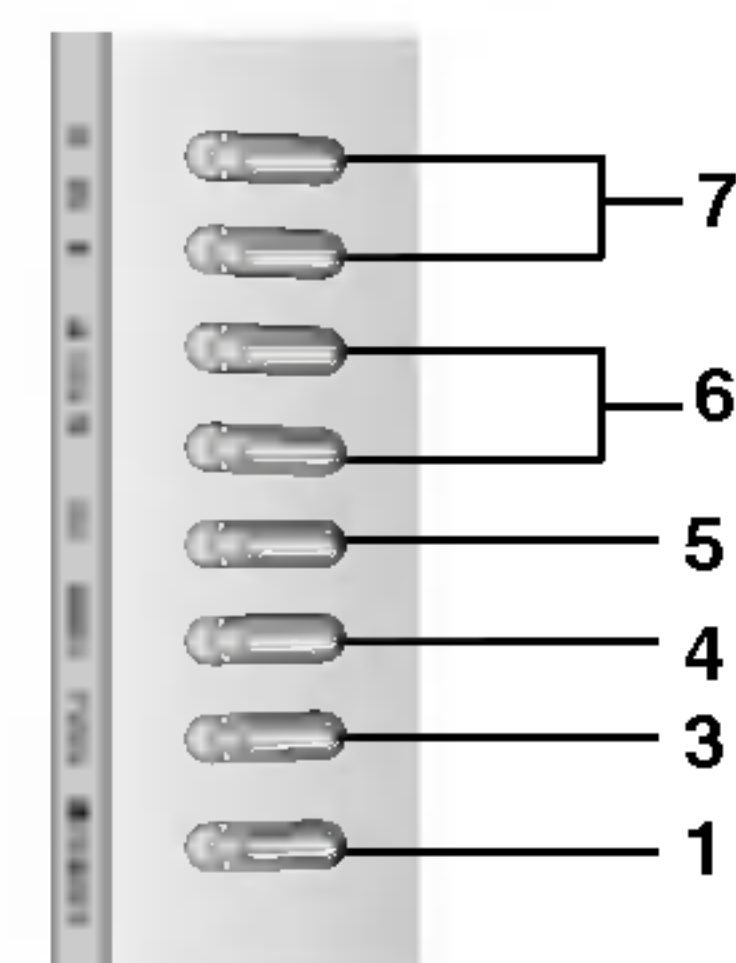

RZ-20LA66 \*\*\*

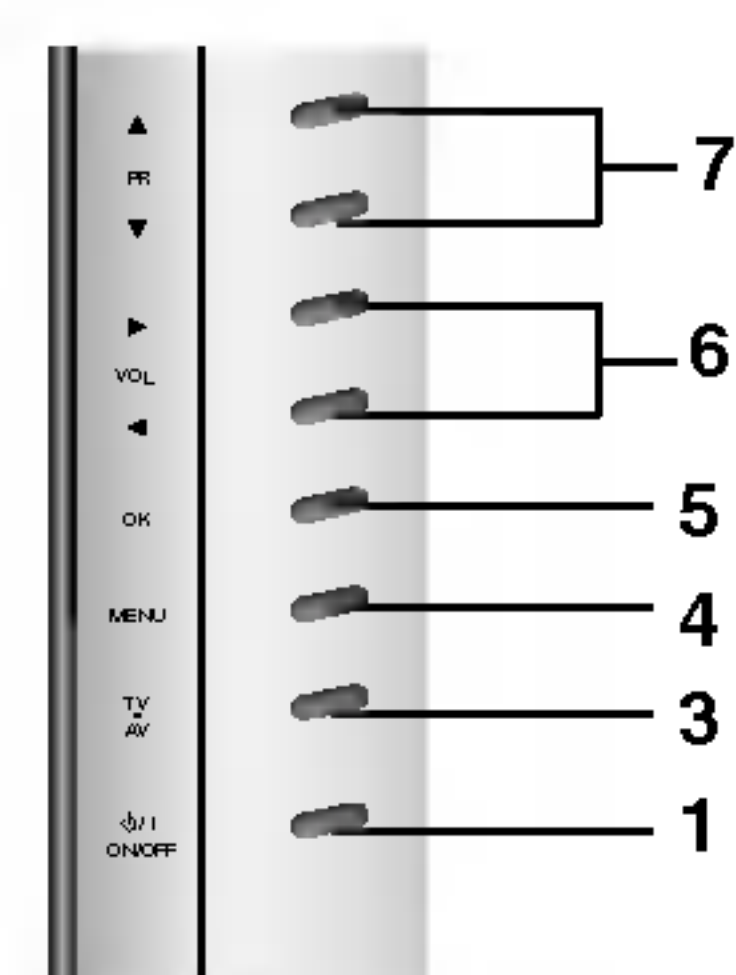
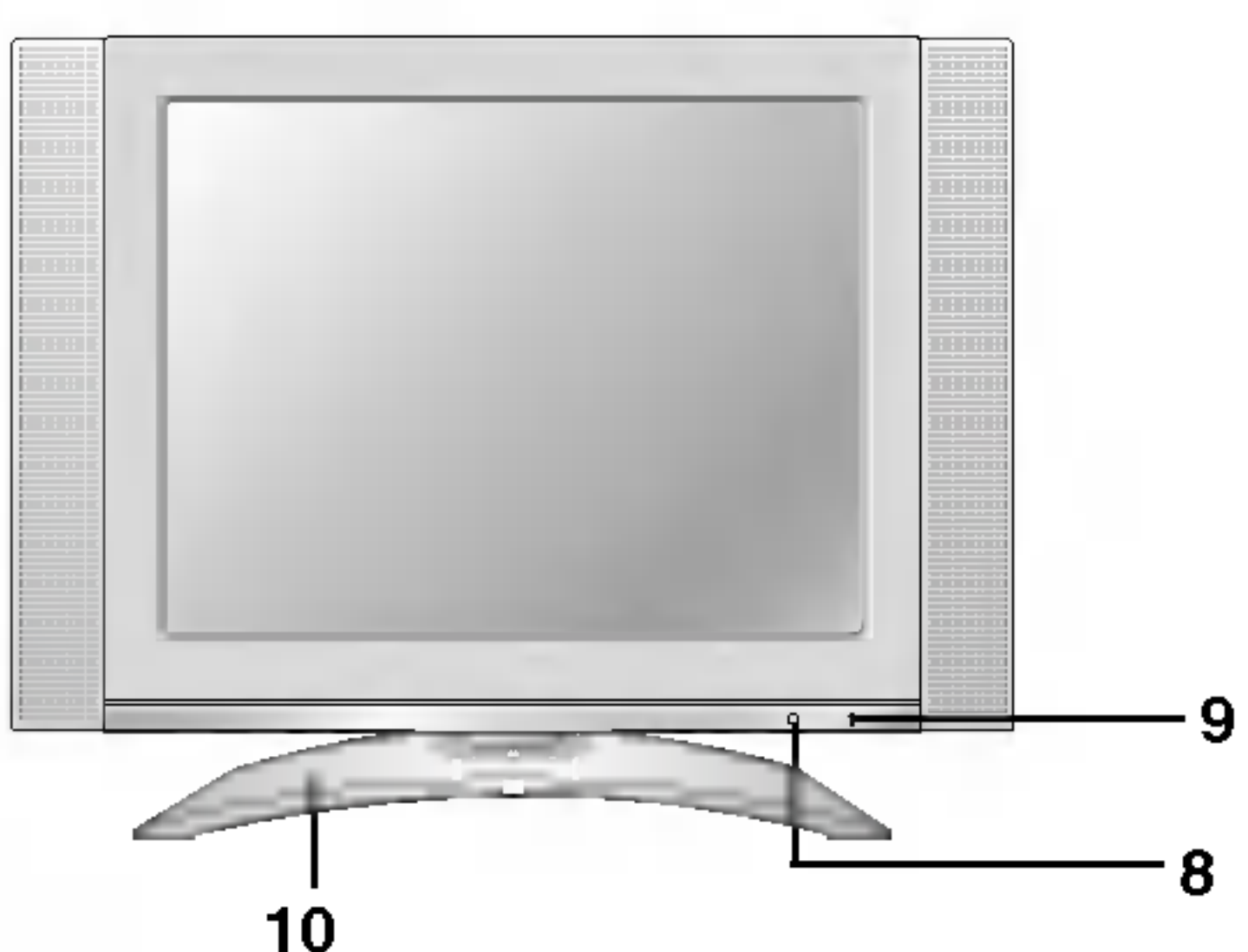

RZ-23LZ41 \*\*\*

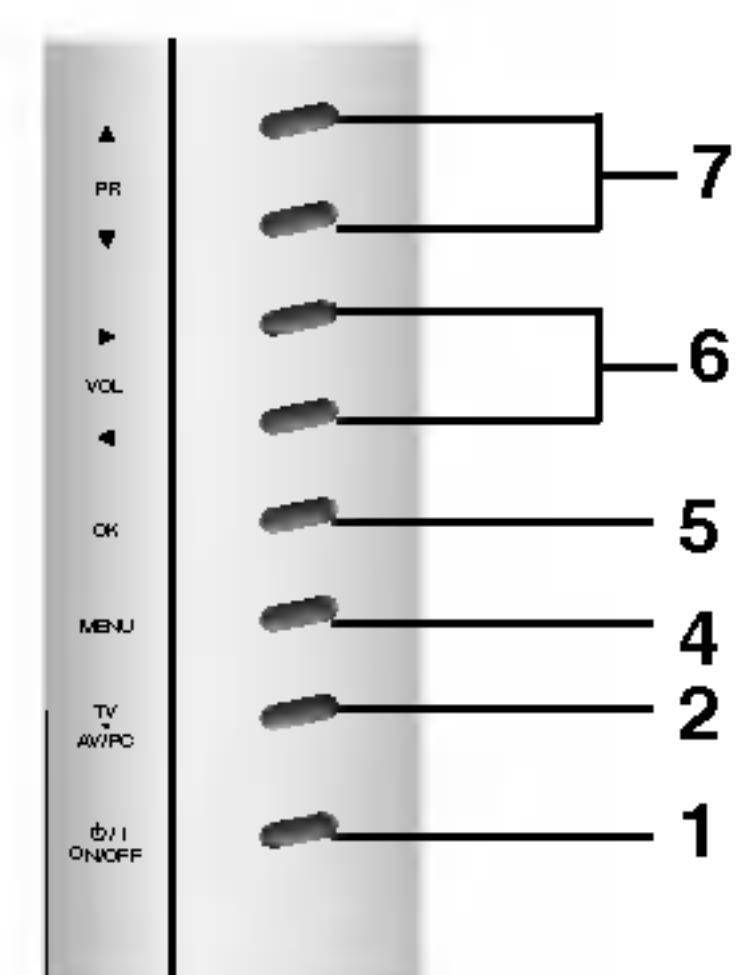
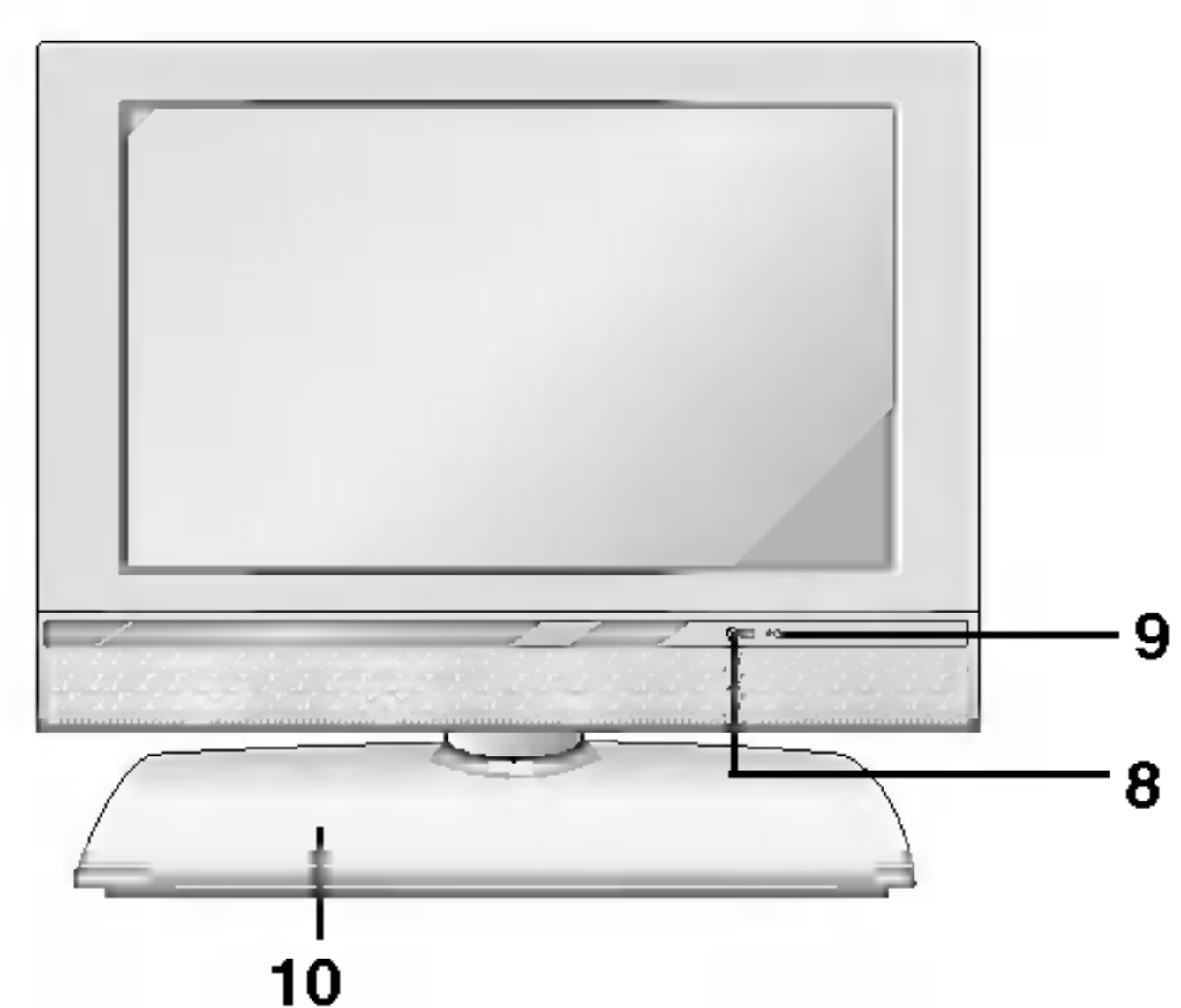

RZ-20LZ50 \*\*\*

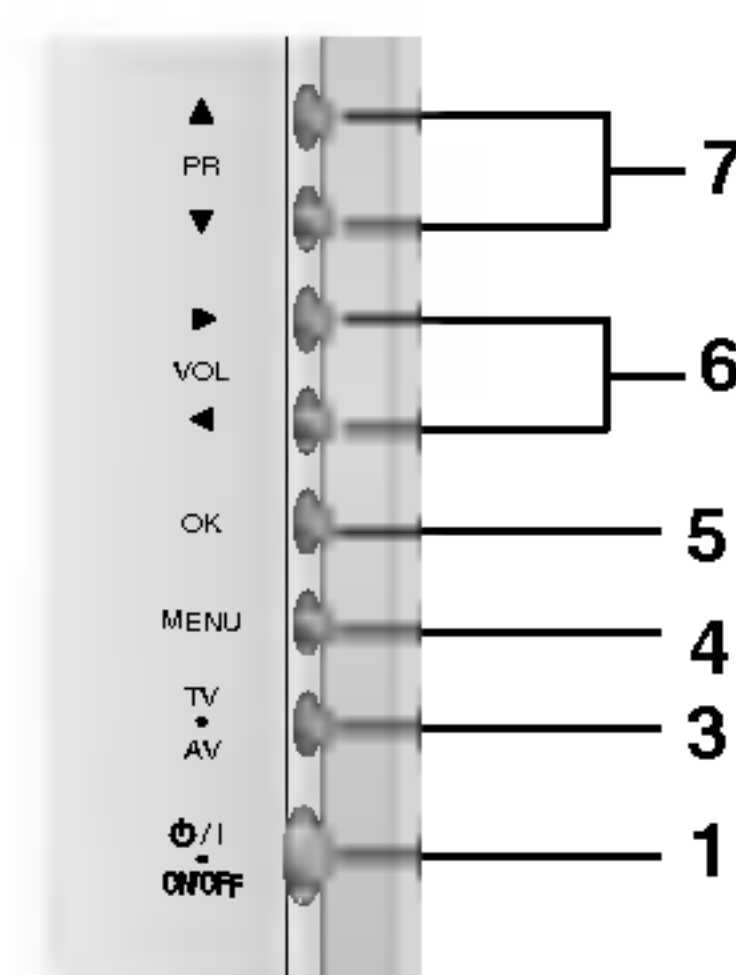
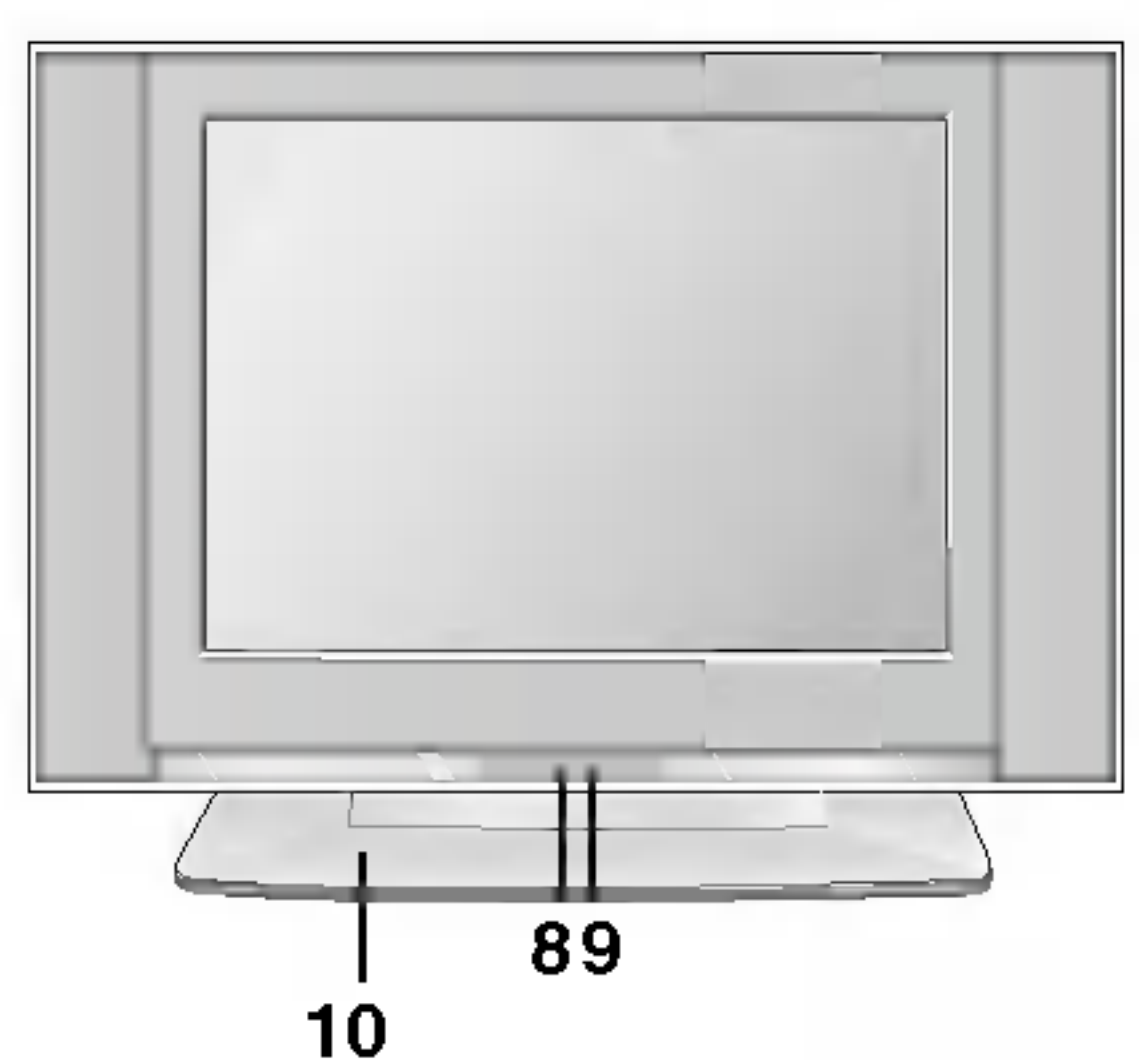

RZ-20LA90 \*\*\*

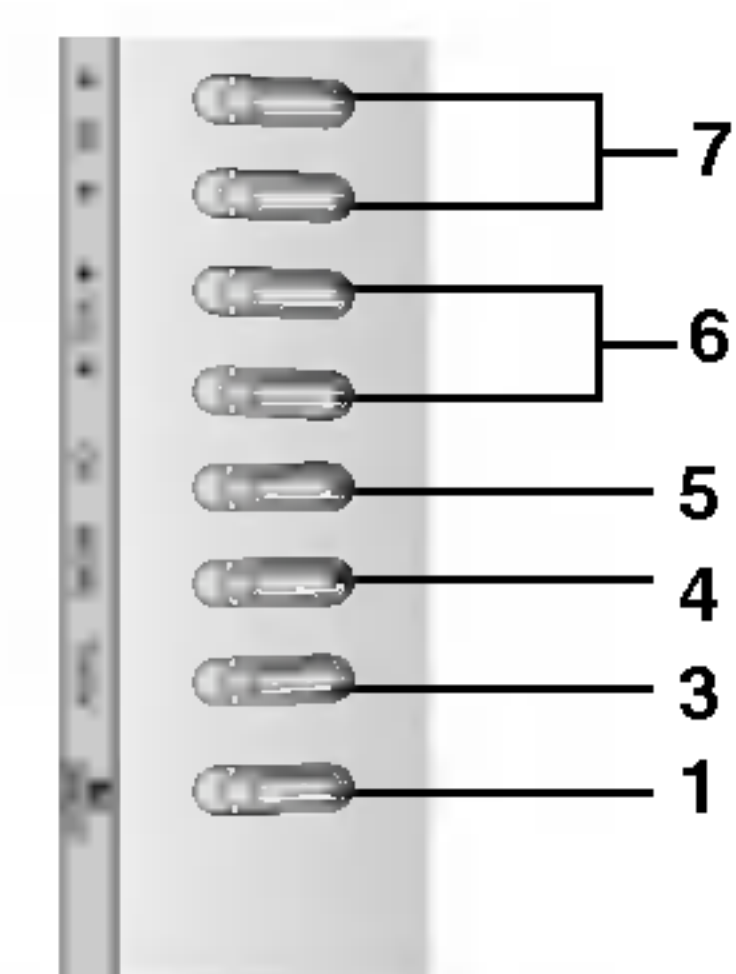
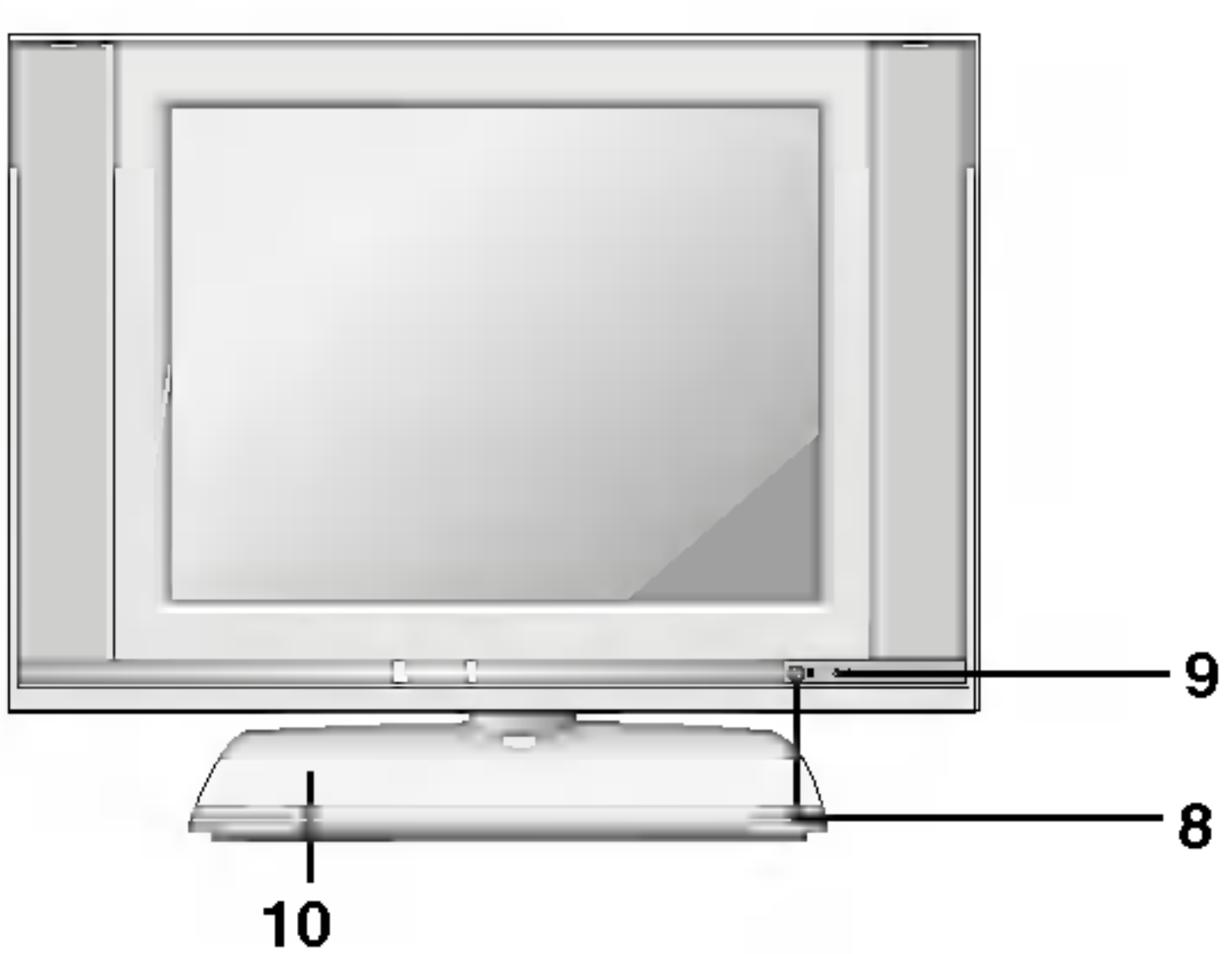

POLSKI

# Położenie i funkcje przycisków sterujących

RZ-17LZ40 \*\*\*

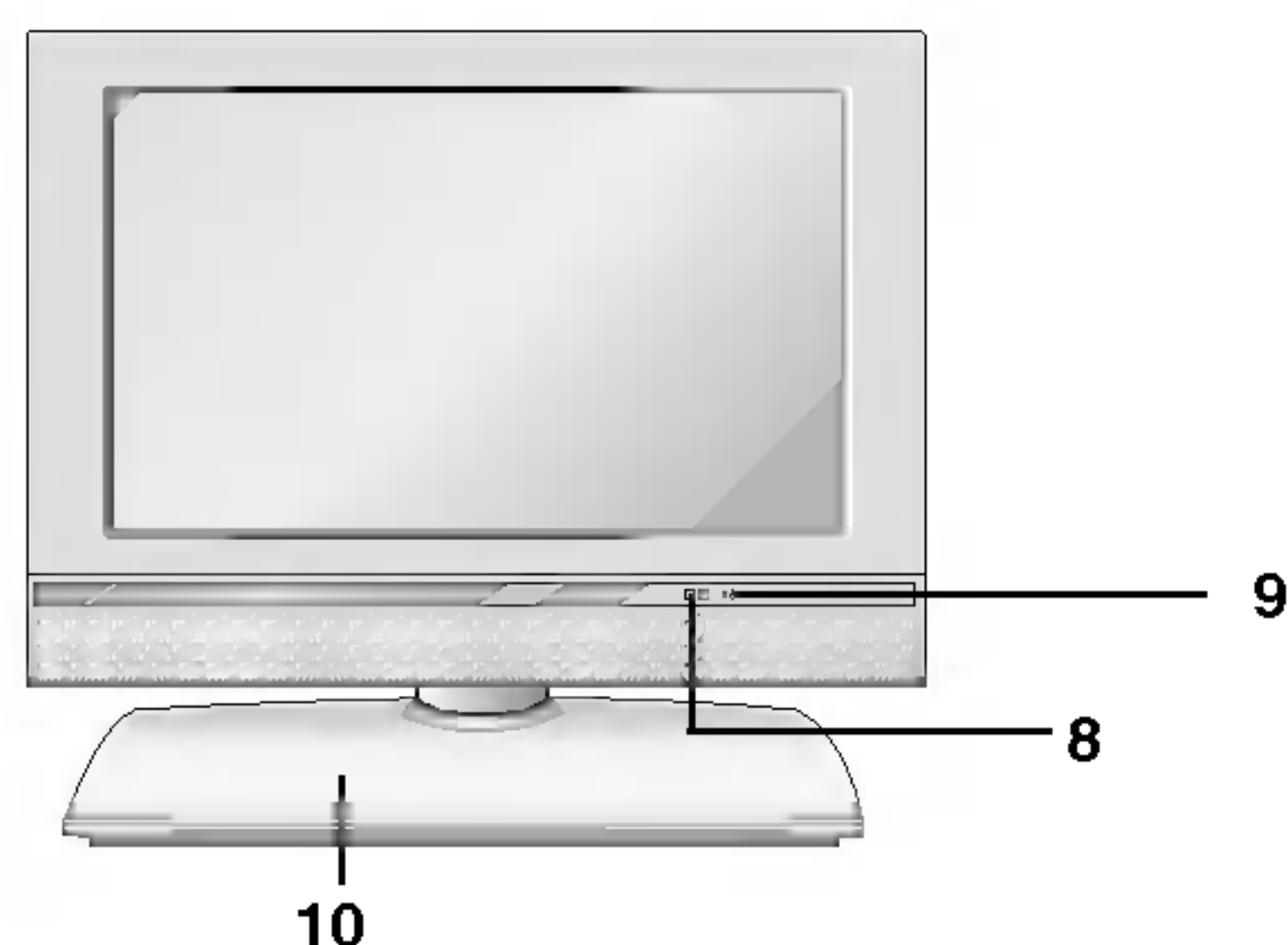

Panel górny



- 1. WŁ/WYŁ (⏻ / I)**  
Włączanie odbiornika ze stanu czuwania i wyłączanie do stanu czuwania
- 2. TV/AV/PC**  
Wybór odbioru telewizji, wideo lub trybu monitora PC.  
Usunięcie menu z ekranu  
Włączenie odbiornika ze stanu czuwania
- 3. TV/AV**  
Wybór odbioru telewizji lub wideo  
Usunięcie menu z ekranu  
Włączenie odbiornika ze stanu czuwania
- 4. MENU**  
Wybór menu
- 5. OK**  
Zatwierdzenie wyboru lub wyświetlenie bieżącego trybu
- 6. ◀ / ▶ (Głośniej/Ciszej)**  
Regulacja głośności  
Wybór ustawień menu
- 7. ▲ / ▼ (Program wyższy/niższy)**  
Wybór programu lub elementu menu  
Włączenie odbiornika ze stanu czuwania
- 8. CZUJNIK ZDALNEGO STEROWANIA**
- 9. WSKAŹNIK ZASILANIA/CZUWANIA (⏻)**  
Czerwone światło w trybie czuwania  
Zielone światło przy włączonym odbiorniku
- 10. Podstawka (opcja)**



# Podstawowe operacje

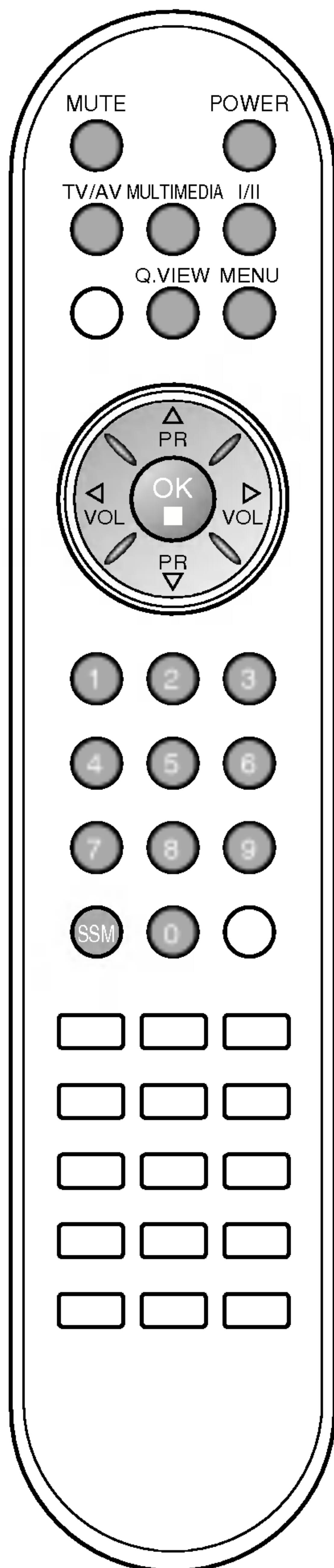

## Włączanie i wyłączanie

1. Naciśnij przycisk **POWER**, ▲ / ▼, **TV/AV**, **MULTIMEDIA** (opcja) lub przyciski **NUMERYCZNE**, aby włączyć urządzenie.
2. Naciśnij przycisk **POWER**. Odbiornik wróci do trybu czuwania.
3. Wyjmij wtyczkę zasilania, aby wyłączyć odbiornik.

**Uwaga:** Jeśli w czasie użytkowania odbiornika wtyczka zasilania zostanie odłączona od sieci, odbiornik przełączy się w tryb czuwania lub włączy się, gdy wtyczka zostanie ponownie włożona do gniazda zasilania.

## Wybór programu

Do wyboru numeru programu służy przycisk ▲ / ▼ oraz przyciski **NUMERYCZNE**.

## Regulacja głośności

Do regulacji głośności służy przycisk ◀ / ▶.

## Tryb Quick view

Aby powrócić do ostatnio oglądanego programu, należy nacisnąć przycisk **Q.VIEW**.

**Uwaga:** Ta funkcja działa tylko przy ustawieniu **Wył** funkcji **Ulubione programy**. W przeciwnym wypadku naciśnięcie tego przycisku za każdym razem spowoduje wybór zapisanego ulubionego programu.

## Funkcja wyciszania

Naciśnij przycisk **MUTE**. Dźwięk wyłączy się, a na ekranie pojawi się symbol [X].

Ustawienie można wyłączyć naciśnięciem przycisku **MUTE**, ◀ / ▶, I/II oraz **SSM**.

## Wybór języka na ekranie (opcja)

Menu ekranowe można wyświetlić żądanym języku. Najpierw należy wybrać język.

1. Naciśnij przycisk **MENU**, a następnie przycisk ▲ / ▼, aby wybrać menu **Ustawienia**.
2. Naciśnij przycisk ▶, a następnie przycisk ▲ / ▼, aby wybrać polecenie **Język**.
3. Naciśnij przycisk ▶, a następnie przycisk ▲ / ▼, aby wybrać żądany język.

Wszystkie informacje na ekranie będą wyświetlane w wybranym języku.

4. Naciśnij przycisk **OK**.
5. Naciśnij przycisk **TV/AV**, aby powrócić do normalnego oglądania telewizji.



# Menu ekranowe

## Wybór menu

1. Naciśnij przycisk **MENU**, a następnie przycisk ▲ / ▼, aby wyświetlić każde z menu.
2. Naciśnij przycisk ►, a następnie przycisk ▲ / ▼, aby wybrać element menu.
3. Za pomocą przycisku ◀ / ▶ zmień ustawienie elementu w menu podrzędnym lub rozwijanym.  
Do przechodzenia na wyższy poziom menu służy przycisk **OK**, zaś do przechodzenia na niższy poziom menu — przycisk **MENU**.

### Uwaga:

- a. W trybie TV/AV i COMPONENT (opcja) menu PC (opcja) nie jest wyświetlane.
- b. W trybie teletekstu menu nie są wyświetlane.
- c. W niektórych modelach telewizorów menu **Język** nie będzie wyświetlane.

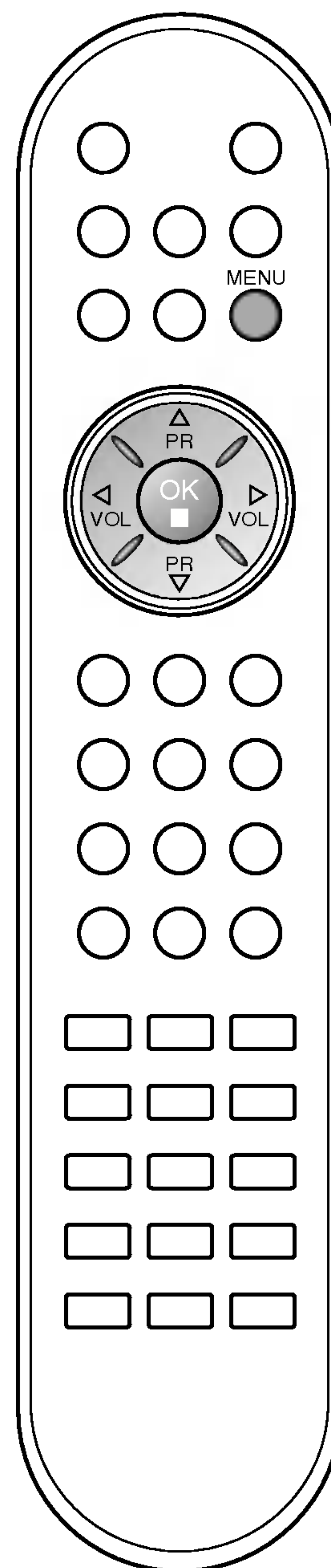
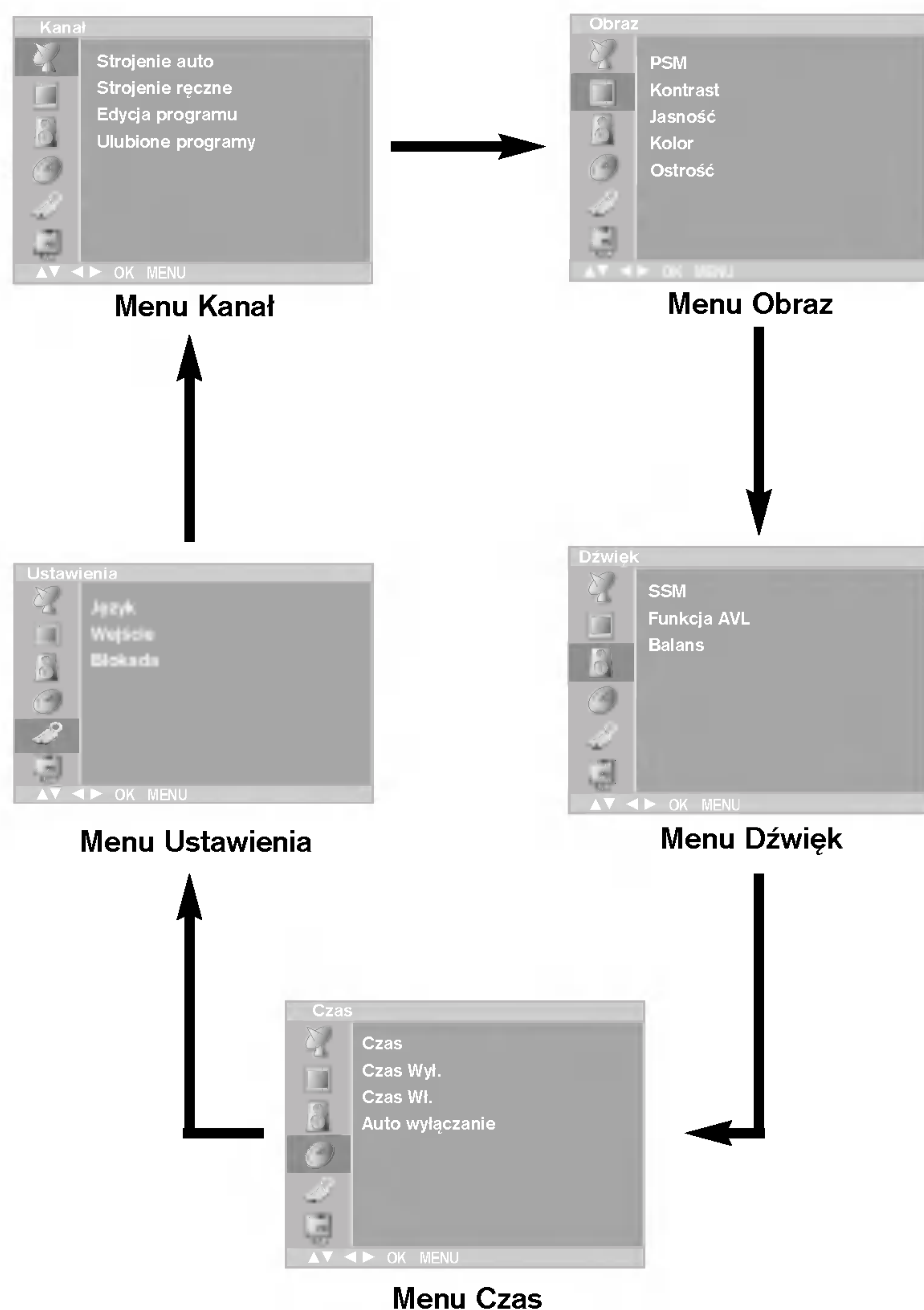



# Nastawianie stacji telewizyjnych

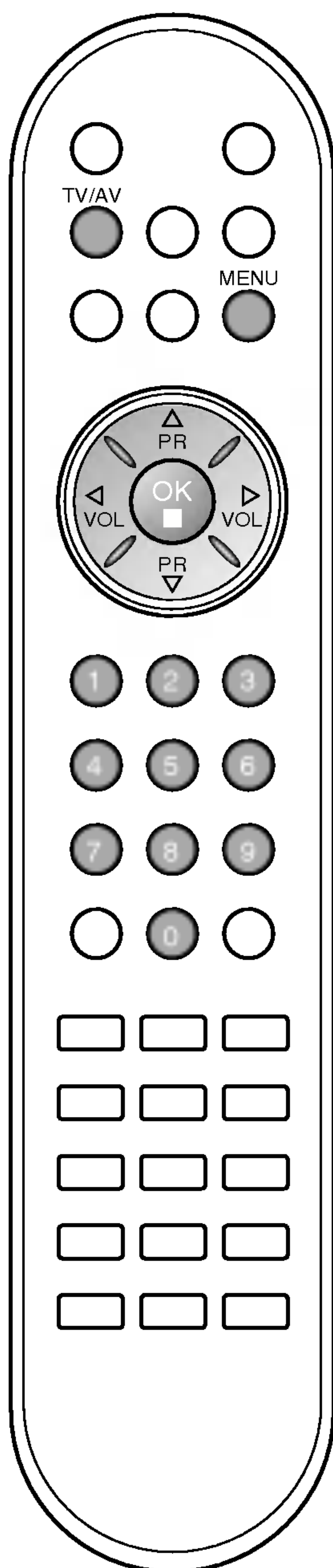
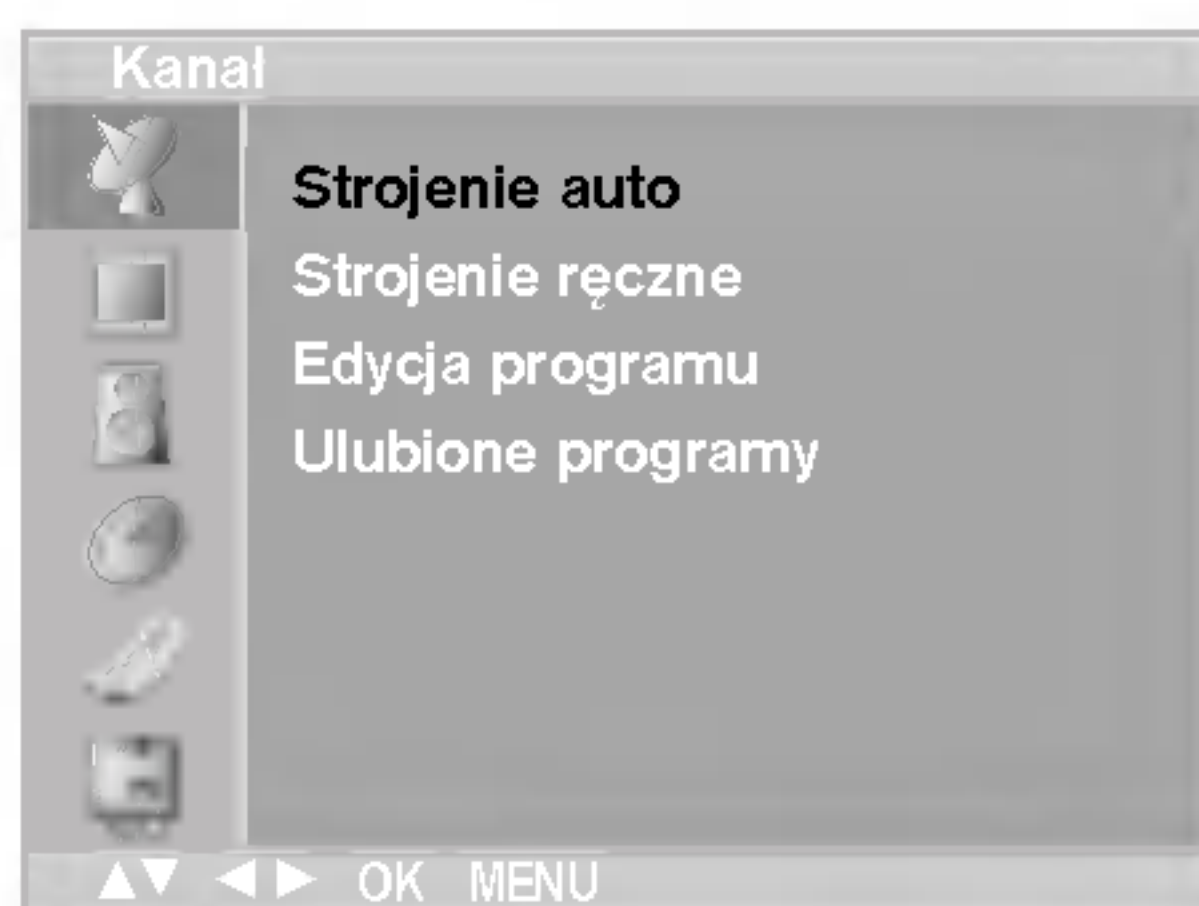

Pod numerami programów można zapisać maksymalnie 100 stacji telewizyjnych (od 0 do 99). Po zaprogramowaniu stacji, można je przeglądać, korzystając z przycisków ▲ / ▼ i przycisków NUMERYCZNYCH. Stacje można dostroić w trybie automatycznym lub ręcznym.

## Automatyczne dostrajanie programów

Przy użyciu tej metody można zapisać wszystkie odbierane stacje telewizyjne. Automatyczne dostrajanie programów jest zalecane przy instalacji odbiornika.

1. Naciśnij przycisk **MENU**, a następnie przycisk ▲ / ▼, aby wybrać menu **Kanał**.
2. Naciśnij przycisk ►, a następnie przycisk ▲ / ▼, aby wybrać polecenie **Strojenie auto**.



3. Naciśnij przycisk ►. Wybierz system telewizyjny przyciskiem ►, a następnie przyciskiem ▲ / ▼ w menu **System** ;  
**BG** : PAL B/G, SECAM B/G (Europa/Europa Wschodnia)  
**I** : PAL I/II (Wielka Brytania/Irlandia)  
**DK** : PAL D/K, SECAM D/K (Europa Wschodnia)  
**L** : SECAM L/L' (Francja)  
**M** : (USA/Korea/Filipiny)
4. Naciśnij przycisk **OK**.
5. Naciśnij przycisk ▲ / ▼, aby wybrać polecenie **Zaczni od**.
6. W menu rozwijanym **Zaczni od** wybierz początkowy numer programu, naciskając przycisk ◀ / ▶ lub przyciski NUMERYCZNE. Każdy numer mniejszy od 10 wpisuje się, poprzedzając go cyfrą '0', tj. '05' oznacza 5.
7. Naciśnij przycisk ▲ / ▼, aby wybrać polecenie **Strojenie**.
8. Aby rozpocząć automatyczne dostrajanie, naciśnij przycisk ►.



Wszystkie dostępne stacje zostaną zapisane. Nazwa stacji zostanie zapamiętana, jeśli nadaje ona sygnał VPS, PDC lub dane teletekstu. Jeśli stacji nie można przyporządkować, nazwą będzie numer kanału — zapisywany jako **C** (V/UHF 01-69) lub **S** (kablówce 01-47) z odpowiednim numerem.

Aby zakończyć automatyczne dostrajanie, naciśnij przycisk **MENU**. Po zakończeniu automatycznego dostrajania na ekranie pojawia się menu **Edycja programu**. Informacje na temat edycji zapisanych programów znajdują się w podrozdziale „Edycja programów”.

9. Naciśnij przycisk **TV/AV**, aby powrócić do normalnego oglądania telewizji.



# Nastawianie stacji telewizyjnych

## Ręczne dostrajanie programów

Ręczne programowanie umożliwia ręczne dostrojenie i uporządkowanie stacji w dowolnej kolejności. Każdemu numerowi programu można także przypisać nazwę stacji składającą się z pięciu znaków.

1. Naciśnij przycisk **MENU**, a następnie przycisk **▲ / ▼**, aby wybrać menu **Kanał**.
2. Naciśnij przycisk **▶**, a następnie przycisk **▲ / ▼**, aby wybrać polecenie **Strojenie ręczne**.
3. Naciśnij przycisk **▶**, a następnie przycisk **▲ / ▼**, aby wybrać polecenie **Pamięć**.

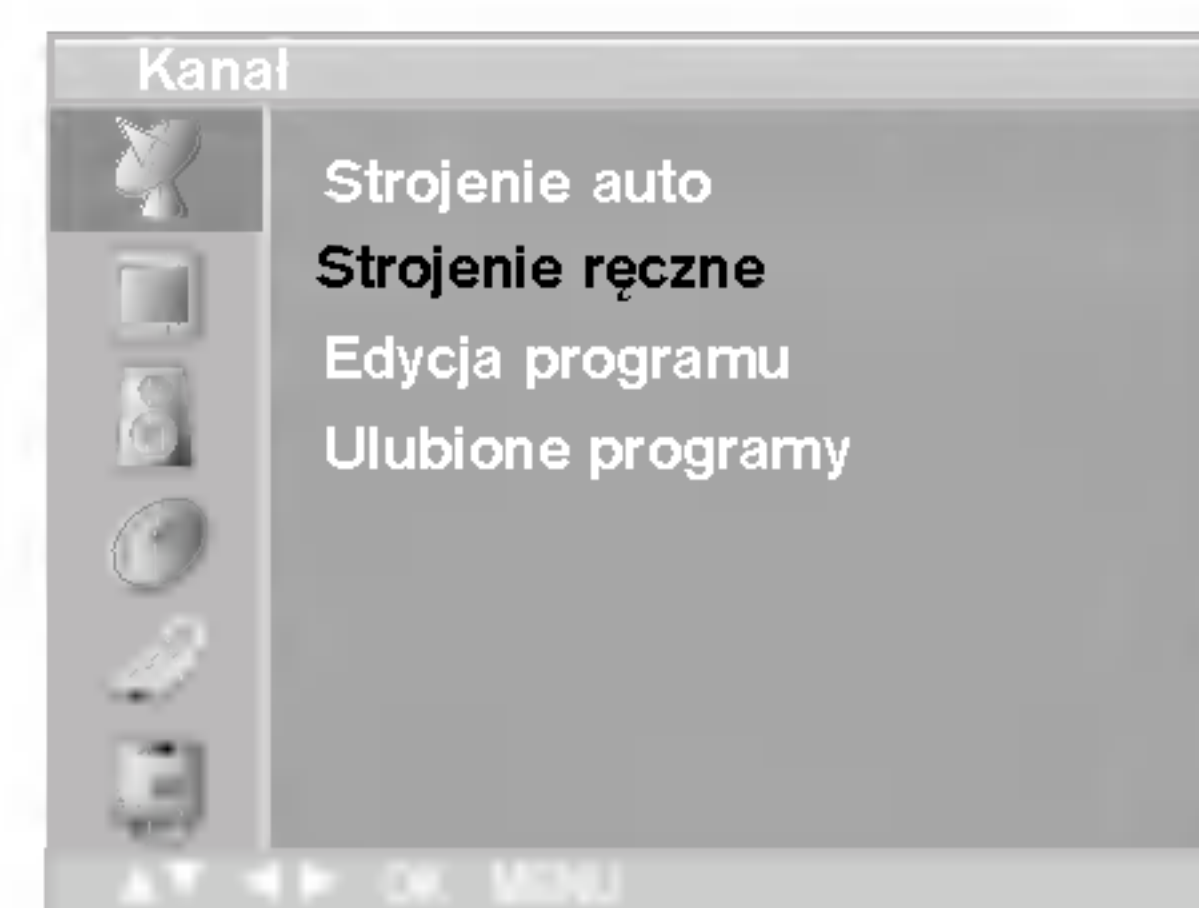

4. W menu **Pamięć** wybierz żądany numer programu (od 0 do 99) przyciskiem **◀ / ▶** lub przyciskami NUMERYCZNYMI. Każdy numer mniejszy od 10 wpisuje się, poprzedzając go cyfrą **'0'**, tj. **'05'** oznacza 5.
5. Naciśnij przycisk **▲ / ▼**, aby wybrać polecenie **System**.
6. Wybierz system telewizyjny przyciskiem **▶**, a następnie przyciskiem **◀ / ▶** w menu **System** ;  
**BG** : PAL B/G, SECAM B/G (Europa/Europa Wschodnia)  
**I** : PAL I/II (Wielka Brytania/Irlandia)  
**DK** : PAL D/K, SECAM D/K (Europa Wschodnia)  
**L** : SECAM L/L' (Francja)  
**M** : (USA/Korea/Filipiny)
7. Naciśnij przycisk **OK**.
8. Naciśnij przycisk **▲ / ▼**, aby wybrać polecenie **Kanał**.
9. Naciśnij przycisk **▶**, a następnie przycisk **▲ / ▼**, aby wybrać polecenie **VHF/UHF** lub **TV kablowa** menu **Kanał**.  
Jeśli to możliwe, wybierz numer programu bezpośrednio przyciskami numerycznymi. Każdy numer mniejszy od 10 wpisuje się, poprzedzając go cyfrą **'0'**, tj. **'05'** oznacza 5.
10. Naciśnij przycisk **OK**.
11. Naciśnij przycisk **▲ / ▼**, aby wybrać polecenie **Strojenie**.
12. W menu rozwijanym **Strojenie** naciśnij przycisk **▶**, a następnie przycisk **◀ / ▶**, aby rozpocząć wyszukiwanie. Po znalezieniu stacji wyszukiwanie zakończy się.



13. Naciśnij przycisk **OK**, aby zapisać stację.
14. Aby zapisać kolejną stację, powtarzaj kroki od 3 do 13.
15. Naciśnij przycisk **TV/AV**, aby powrócić do normalnego oglądania telewizji.

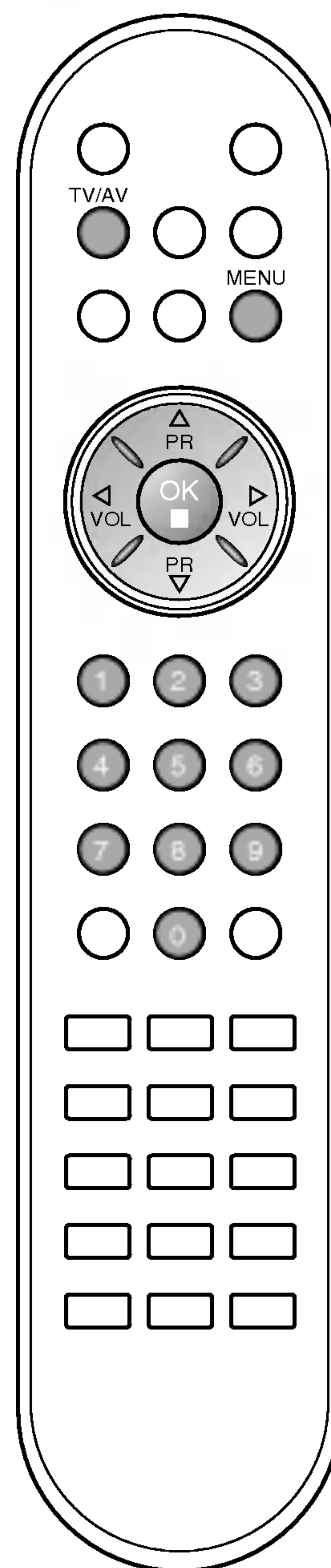



## Nastawianie stacji telewizyjnych



### Nadawanie nazw stacjom

1. Powtórz kroki ręcznego dostrajania programów 1 i 2.
2. Naciśnij przycisk ►, a następnie przycisk ▲ / ▼, aby wybrać polecenie **Nazwa**.
3. Naciśnij przycisk ►, a następnie przycisk ▲ / ▼. Można używać spacji, +, -, numerów od **0** do **9** i znaków alfabetu od **A** do **Z**. Przyciskiem ◀ można wybierać znaki w przeciwnej kolejności.
4. Wybierz pozycję przyciskiem ◀ / ►, a następnie wybierz drugi znak i tak dalej.
5. Naciśnij przycisk **OK**, aby zapisać stację.
6. Naciśnij przycisk **TV/AV**, aby powrócić do normalnego oglądania telewizji.

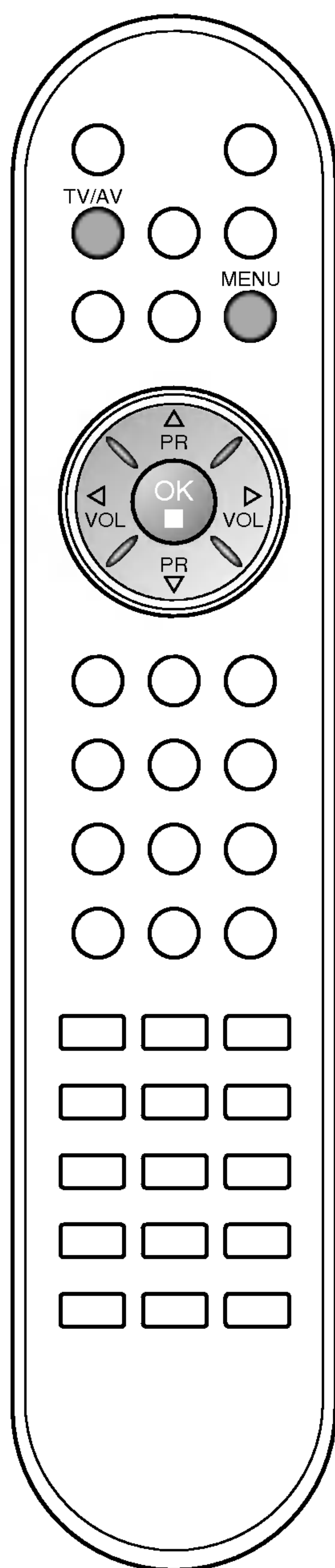



# Nastawianie stacji telewizyjnych

## Edycja programów

Ta funkcja umożliwia usunięcie lub pominięcie programów zapisanych w pamięci odbiornika. Można także przenieść niektóre stacje pod inne numery programów lub wstawić "pustą" stację pod wybrany numer programu.

1. Naciśnij przycisk **MENU**, a następnie przycisk **▲ / ▼**, aby wybrać menu **Edycja programu**.
2. Naciśnij przycisk **▶**, a następnie przycisk **▲ / ▼**, aby wybrać polecenie **Edycja programu**.
3. Naciśnij przycisk **▶**, aby wyświetlić menu **Strojenie ręczne**.

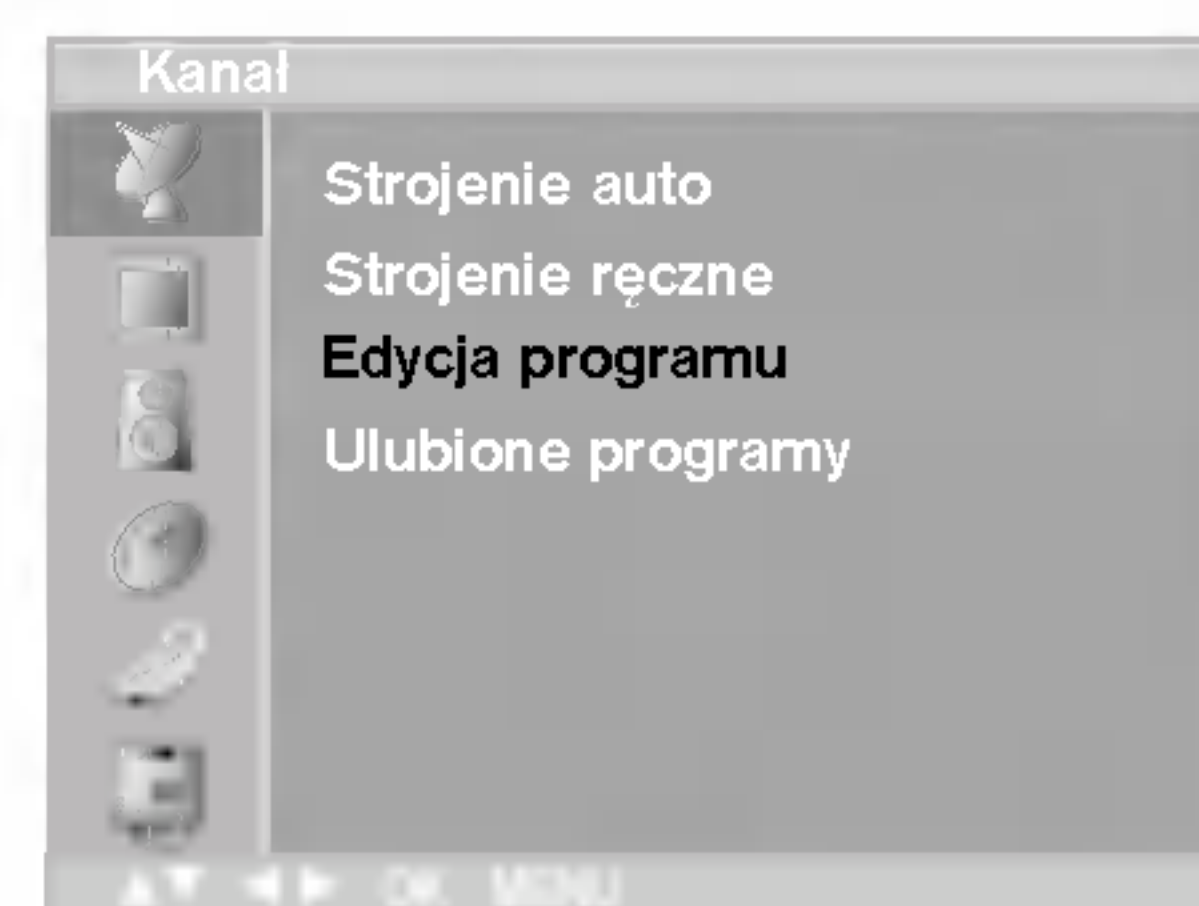

## Usuwanie programu

1. Wybierz program, który chcesz usunąć, korzystając z przycisków **▲ / ▼** lub **◀ / ▶**.
2. Naciśnij dwa razy przycisk **CZERWONY**.  
Wybrany program zostanie usunięty, a kolejne programy zostaną przesunięte o jedną pozycję.



## Kopiowanie programu

1. Wybierz program, który chcesz skopiować, korzystając z przycisków **▲ / ▼** lub **◀ / ▶**.
2. Naciśnij przycisk **ZIEŁONY**.  
Wszystkie kolejne programy zostaną odsunięte o jedną pozycję.

## Przenoszenie programu

1. Wybierz program, który chcesz przenieść, korzystając z przycisków **▲ / ▼** lub **◀ / ▶**.
2. Naciśnij przycisk **ŻÓŁTY**.
3. Przyciskiem **▲ / ▼** lub **◀ / ▶** przenieś program pod żądany numer programu.
4. Naciśnij ponownie przycisk **ŻÓŁTY**, aby wyłączyć tę funkcję.

## Pomijanie numeru programu

1. Wybierz numer programu, który chcesz pominąć, korzystając z przycisków **▲ / ▼** lub **◀ / ▶**.
2. Naciśnij przycisk **NIEBIESKI**. Pomijany program jest oznaczony na niebiesko.
3. Naciśnij ponownie przycisk **NIEBIESKI**, aby zrezygnować z pomijania tego programu.

Kiedy numer programu jest pomijany, oznacza to, że nie można go wybrać przyciskiem **▲ / ▼** podczas normalnego oglądania telewizji. Aby wybrać pomijany program, wpisz bezpośrednio numer programu przyciskami **NUMERYCZNYMI** lub wybierz go w menu edycji programów lub tablicy programów.

Naciśnij przycisk **TV/AV**, aby powrócić do normalnego oglądania telewizji.

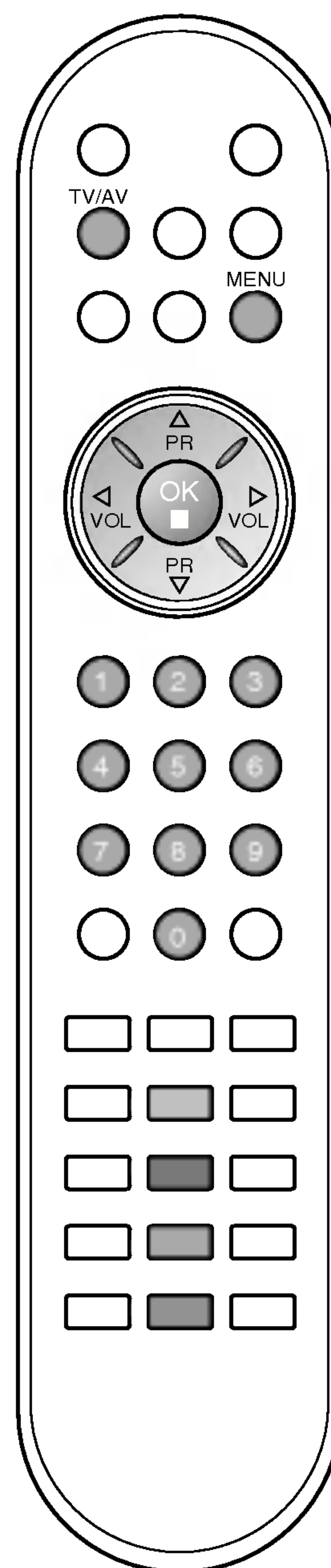



# Nastawianie stacji telewizyjnych

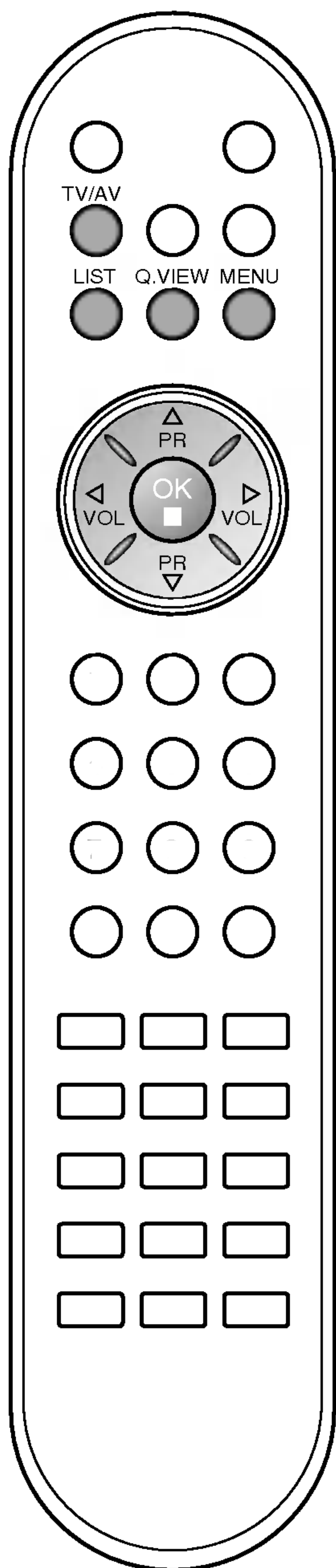
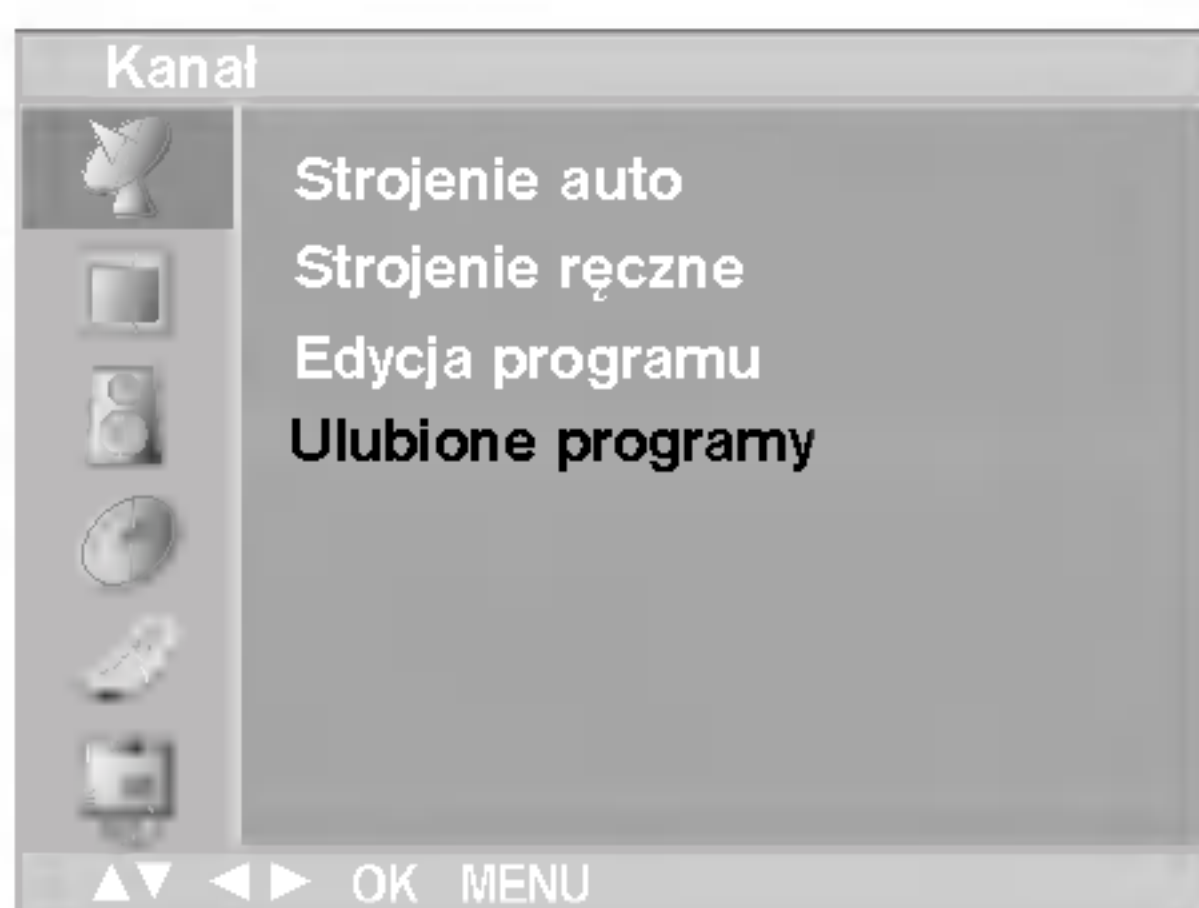

## Ulubiony program

Ta funkcja umożliwia bezpośredni wybór ulubionych programów.

1. Naciśnij przycisk **MENU**, a następnie przycisk **▲ / ▼**, aby wybrać menu Station (Stacja).
2. Naciśnij przycisk **▶**, a następnie przycisk **▲ / ▼**, aby wybrać polecenie **Ulubione programy**.

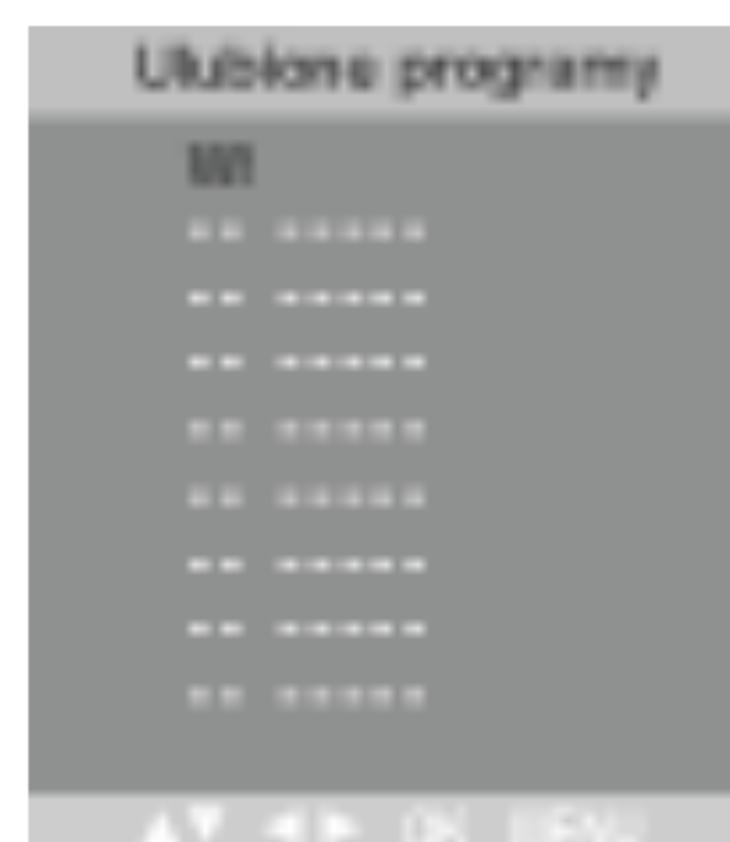

3. Naciśnij przycisk **▶**, a następnie przycisk **◀ / ▶** aby wybrać polecenie **Wł** lub **Wył**.
4. Naciśnij przycisk **▲ / ▼**, aby wybrać pozycję **-- -----**.
5. Wybierz żądany program przyciskiem **◀ / ▶** lub przyciskami **NUMERYCZNYMI**.
6. Aby zapisać inny program, powtarzaj kroki od 4 do 5. Można zapisać maksymalnie 8 programów.
7. Naciśnij przycisk **TV/AV**, aby powrócić do normalnego oglądania telewizji.

Naciskaj kilkakrotnie przycisk **Q.VIEW**, aby wybierać zapisane ulubione programy.

## Wywoływanie tablicy programów

Można sprawdzić programy zapisane w pamięci, wyświetlając tablicę programów.

### Wyświetlanie tablicy programów

Naciśnij przycisk **LIST** (Lista), aby wyświetlić menu **Programme table** (Tablica programów).

Tablica programów pojawi się na ekranie. Jedna tablica zawiera dziesięć programów, jak pokazano poniżej.

0	C	03	5	S	09
1	BLN	03	6	S	17
2	C	12	7	S	22
3	S	08	8	C	09
4	S	07	9	C	11

### Uwaga:

- a. Niektóre programy mogą być oznaczone na niebiesko. Przy automatycznym dostrajaniu lub w trybie edycji programów zostały one tak ustawione, że są pomijane.
- b. Numer kanału widoczny w tablicy programów oznacza, że stacji nie przydzielono nazwy.

### Wybór programu z tablicy programów

Wybierz program, korzystając z przycisków **▲ / ▼** lub **◀ / ▶**.

Naciśnij następnie przycisk **OK**.

Odbiornik przełączy się na wybrany numer programu.

### Zmiana strony tablicy programów

Jest 10 stron tablicy programów, na których może znajdować się 100 programów.

Kolejne naciśnięcia przycisku **▲ / ▼** lub **◀ / ▶** powodują zmiany strony.

Naciśnij przycisk **TV/AV**, aby powrócić do normalnego oglądania telewizji.



# Regulacja obrazu

## PSM (Pamięć stanu obrazu)

1. Naciśnij przycisk **MENU**, a następnie przycisk **▲ / ▼**, aby wybrać menu Obraz.
2. Naciśnij przycisk **▶**, a następnie przycisk **▲ / ▼**, aby wybrać polecenie **PSM**.
3. Naciśnij przycisk **▶**, a następnie przycisk **▲ / ▼** aby wybrać ustawienie obrazu w menu **PSM**.
4. Naciśnij przycisk **OK**.



5. Naciśnij przycisk **TV/AV**, aby powrócić do normalnego oglądania telewizji.

Żądane ustawienie obrazu – **Dynamiczny, Standard, Łagodny, Gra** lub **Użytkownik** – można także przywołać za pomocą przycisku **PSM** na pilocie zdalnego sterowania. Ustawienia obrazu **Dynamiczny, Standard, Łagodny** i **Gra** zostały zaprogramowane fabrycznie pod kątem najlepszej jakości i nie mogą zostać zmienione.

## Regulacja obrazu

Można regulować ustawienia kontrastu, jasności, intensywności kolorów, ostrości aby dostosować je do własnych preferencji.

1. Naciśnij przycisk **MENU**, a następnie przycisk **▲ / ▼**, aby wybrać menu Obraz.
2. Naciśnij przycisk **▲ / ▼**, aby wybrać żądany element tego menu.



3. Naciśnij przycisk **◀ / ▶**, aby odpowiednio wyregulować obraz. Ustawienia będą zapisane pod nazwą stanu obrazu Użytkownik.
4. Naciśnij przycisk **TV/AV**, aby powrócić do normalnego oglądania telewizji.

**Uwaga:** W trybie PC wyświetlają się tylko ustawienia **Kontrast** i **Jasność**.

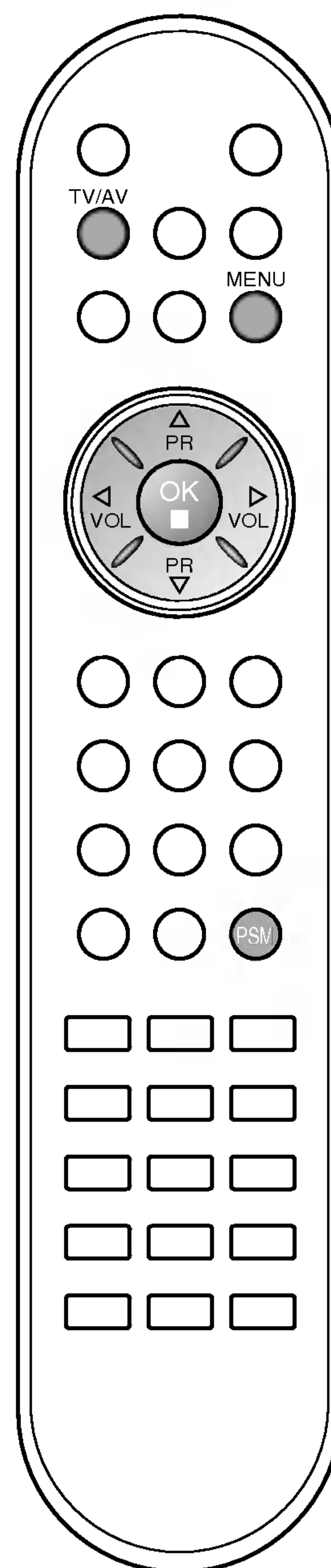



# Regulacja obrazu

## Format obrazu (opcja)

Telewizję można oglądać w różnych formatach obrazu: **16:9, 14:9, Zoom, Specjalny, Oryginalny i 4:3.**

Naciskaj kilkakrotnie przycisk **ARC**, aby wybrać żądany format obrazu.

### 16:9

Tryb 16:9 jest przystosowany do oglądania filmów kinowych (format obrazu 16:9) oraz zwykłych programów telewizyjnych.

Proporcje ekranu 16:9 są wyświetlane w zwykły sposób, natomiast ekran 4:3 jest powiększany z lewej i prawej strony, aby ekran 16:9 był cały wypełniony.

### 14:9

Tryb 14:9 jest przystosowany do zwykłych programów telewizyjnych i obrazów w formacie 14:9.

Ekran 14:9 wyświetla się tak jak ekran 4:3, ale powiększenie następuje na dole i górze oraz z lewej i prawej strony obrazu.

### Zoom

Funkcja Zoom umożliwia oglądanie w formacie kinowym na całym ekranie. Normalny format obrazu 4:3 jest powiększany tak, aby wypełnić cały ekran, lecz krawędzie górna i dolna są tracone.

### Specjalny

Kiedy odbiornik otrzyma sygnał obrazu szerokoekranowego, ta opcja umożliwi dostosowanie obrazu w poziomie, w proporcjach nie liniowych, tak aby wypełnił ekran.

### Oryginalny

Kiedy odbiornik otrzyma sygnał obrazu szerokoekranowego, automatycznie przełączy się na format obrazu, który zostanie przesłany.

### 4:3

Format obrazu 4:3 jest formatem ekranu standardowego odbiornika telewizyjnego.

**Uwaga:** W trybie **PC** są dostępne tylko współczynniki proporcji ekranu **16:9 i 4:3.**

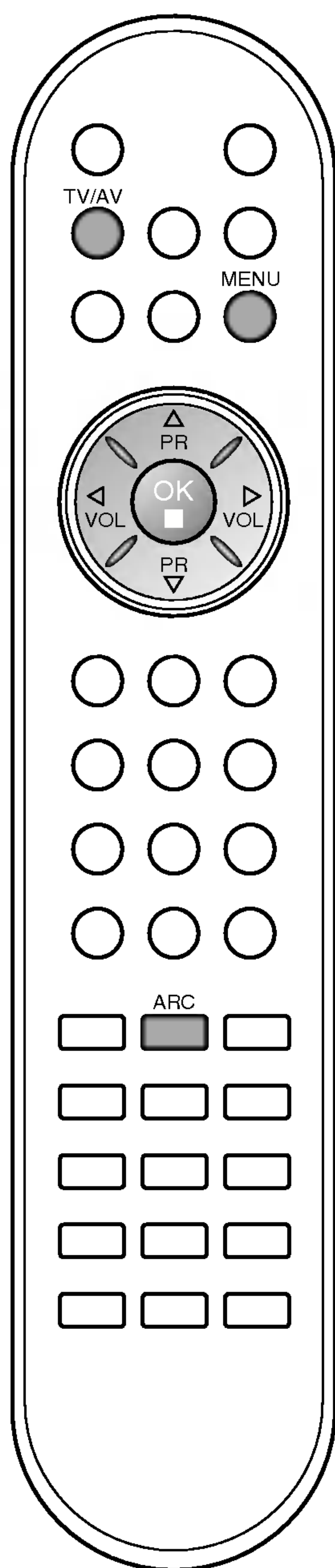



# Regulacja dźwięku

## SSM (Pamięć stanu dźwięku)

Można wybrać preferowane ustawienie dźwięku: Stonowany, Muzyka, Kino lub Mowa. Barwę dźwięku można regulować także przy użyciu korektora graficznego.

1. Naciśnij przycisk **MENU**, a następnie przycisk **▲ / ▼**, aby wybrać menu Dźwięk.



2. Naciśnij przycisk **▶**, a następnie przycisk **▲ / ▼**, aby wybrać polecenie **SSM (Pamięć stanu dźwięku)**.
3. Naciśnij przycisk **▶**, a następnie przycisk **▲ / ▼**, aby wybrać ustawienie dźwięku w menu **SSM (Pamięć stanu dźwięku)**.

### Regulacja częstotliwości dźwięku

- a. Naciśnij przycisk **OK** w menu **Użytkownik**.
- b. Wybierz pasmo dźwięku, naciskając przycisk **◀ / ▶**.
- c. Odpowiednio ustaw poziom dźwięku, używając przycisku **▲ / ▼**.
- d. Naciśnij przycisk **OK**, aby zapisać ustawienia dla dźwięku **Użytkownik**.



Naciśnij przycisk **TV/AV**, aby powrócić do normalnego oglądania telewizji. Żądane ustawienie dźwięku – **Stonowany, Muzyka, Kino, Mowa** lub **Użytkownik** – można przywołać także za pomocą przycisku **SSM** na pilocie zdalnego sterowania. Ustawienia dźwięku **Stonowany, Muzyka, Kino** i **Mowa** zostały zaprogramowane fabrycznie pod kątem optymalnej jakości i nie mogą zostać zmienione.

**Uwaga:** Naciśnięcie przycisku **SSM** po wprowadzeniu odpowiednich zmian w podmenu **Użytkownik** spowoduje, że automatycznie pojawi się ustawienie **Użytkownik**, nawet jeśli już wybrano fabryczne ustawienie **Stonowany, Muzyka, Kino** lub **Mowa**.



## Regulacja dźwięku

Można regulować balans i Funkcja AVL. Funkcja AVL utrzymuje jednakową głośność nawet przy zmianie programów.

1. Naciśnij przycisk **MENU**, a następnie przycisk **▲ / ▼**, aby wybrać menu Dźwięk.
2. Naciśnij przycisk **OK** lub **▶** a następnie przycisk **▲ / ▼**, aby wybrać żądany element menu: **Funkcja AVL** lub **Balans**.
3. Odpowiednio ustaw poziom dźwięku, korzystając z przycisków **◀ / ▶**, **▲ / ▼** i przycisku **OK**.
4. Naciśnij przycisk **TV/AV**, aby powrócić do normalnego oglądania telewizji.

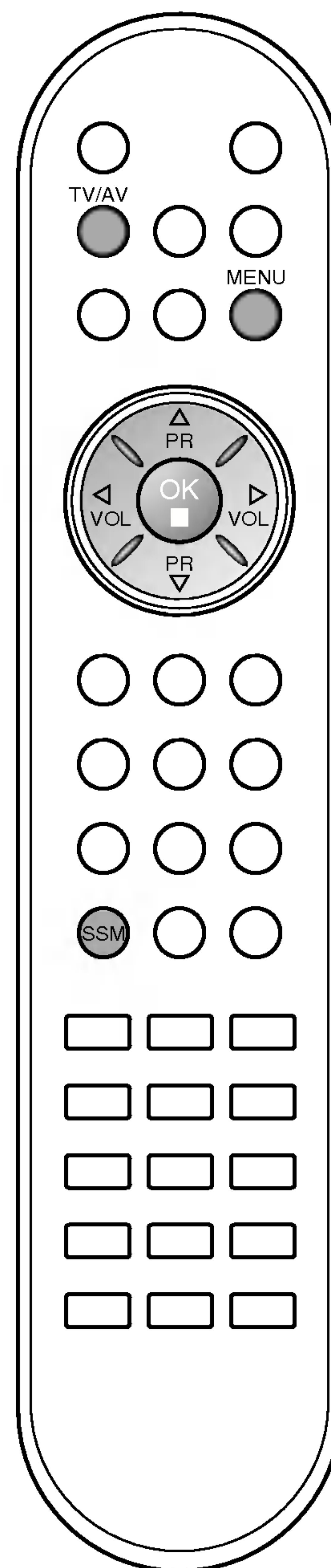
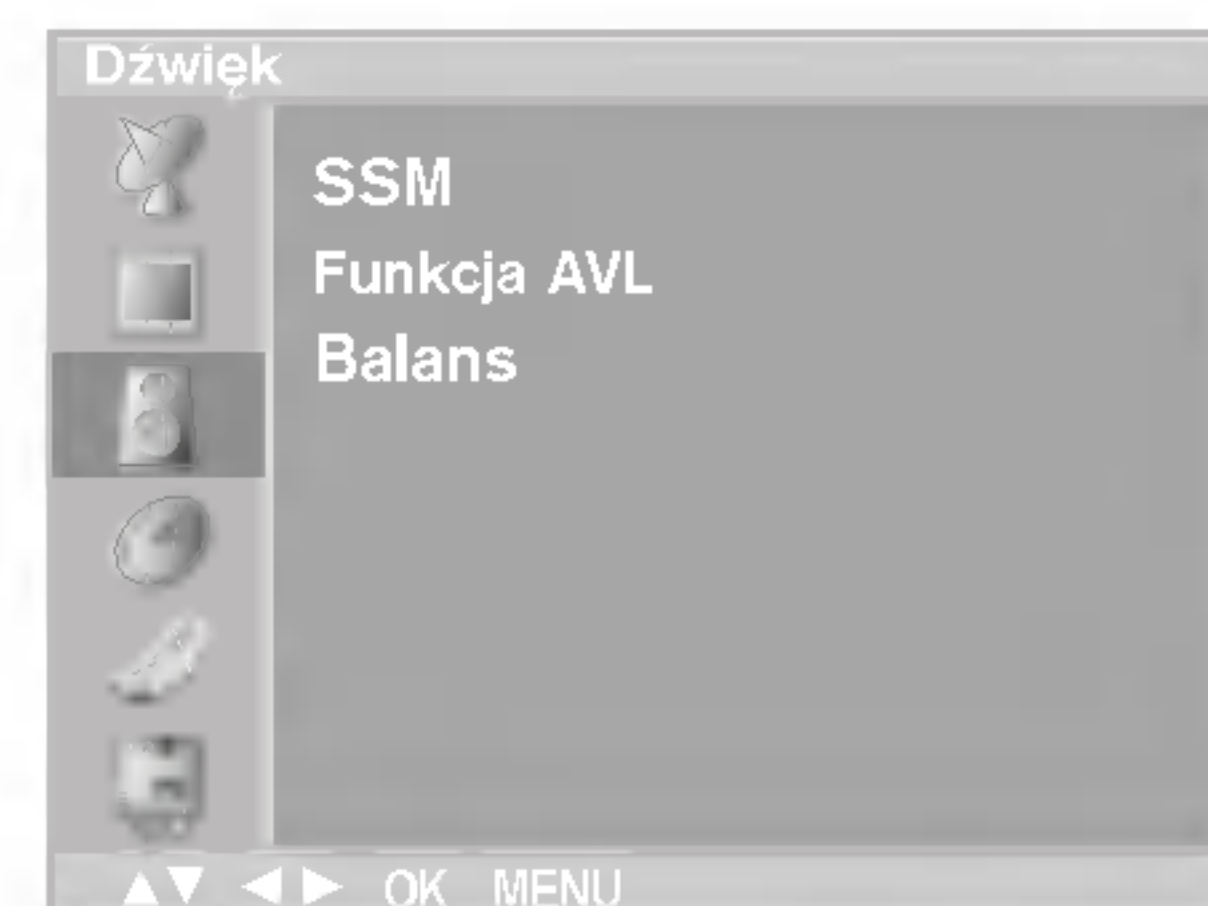



# Regulacja dźwięku

## Odbiór dźwięku stereo/dual

Po wybraniu programu informacje o dźwięku stacji pojawiają się wówczas, gdy znika numer programu i nazwa stacji.

Sygnal	Napis na ekranie
Mono	<b>MONO</b>
Stereo	<b>STEREO</b>
Dual	<b>DUAL I</b>

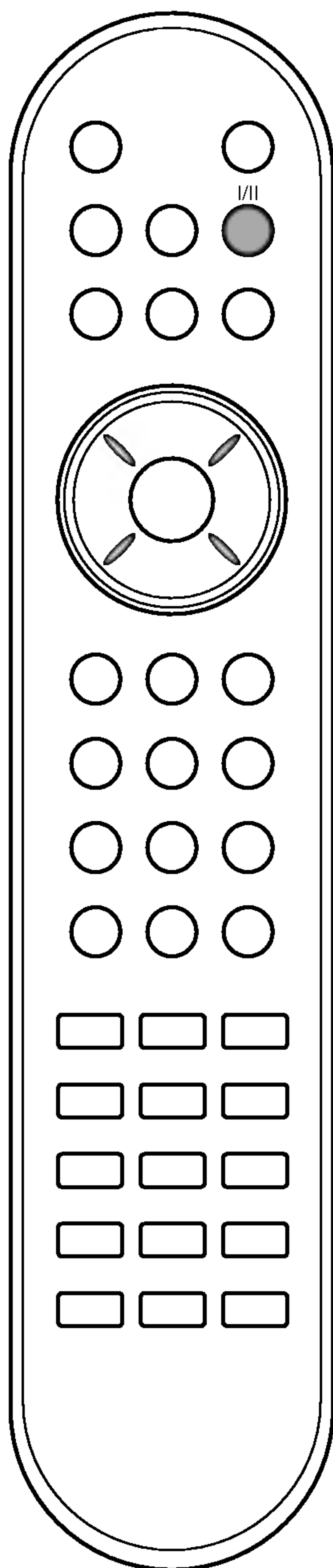

### Wybór dźwięku monofonicznego

W trybie odbioru stereofonicznego, gdy sygnał stereo jest słaby, można przełączyć telewizor w tryb mono, naciskając dwukrotnie przycisk I/II. Przy odbiorze monofonicznym poprawia się głębia dźwięku. Aby powrócić do dźwięku stereo, należy ponownie dwukrotnie nacisnąć przycisk I/II.

### Wybór języka w wypadku audycji dwujęzycznych

Jeśli program jest odbierany w dwóch językach (program dwujęzyczny), można przełączyć się w tryb **DUAL I**, **DUAL II** oraz **DUAL I+II**, naciskając kilkakrotnie przycisk I/II.

W trybie **DUAL I** w głośnikach słyszalny jest podstawowy język audycji.

W trybie **DUAL II** w głośnikach słyszalny jest drugi język audycji.

W trybie **DUAL I+II** w poszczególnych głośnikach słyszalne są różne języki.

## Odbiór w trybie NICAM (opcja)

Jeśli odbiornik jest wyposażony w funkcję NICAM, można odbierać wysokiej jakości dźwięk cyfrowy NICAM (Near Instantaneous Companding Dźwięk Multiplex).

Wyjście dźwięku można wybrać zgodnie z rodzajem odbieranej audycji w następujący sposób, naciskając kilkakrotnie przycisk I/II.

1. Jeżeli odbierany jest dźwięk NICAM mono, można wybrać ustawienie **NICAM MONO** lub **FM MONO**.
2. Jeżeli odbierany jest dźwięk NICAM stereo, można wybrać ustawienie **NICAM STEREO** lub **FM MONO**. Jeżeli sygnał stereofoniczny jest słaby, należy przełączyć na ustawienie **FM mono**.
3. Jeżeli odbierany jest dźwięk NICAM dual, można wybrać ustawienie **NICAM DUAL I**, **NICAM DUAL II**, **NICAM DUAL I+II** lub **MONO**. Gdy wybrane jest ustawienie **FM mono**, na ekranie ukazuje się napis **MONO**.

## Wybór wyjścia dźwięku

W trybie AV można wybrać wyjście dźwięku dla lewego i prawego głośnika.

Aby wybrać wyjście dźwięku, naciskaj cyklicznie przycisk I/II.

**L+R** : Sygnał audio z wejścia audio L jest wysyłany do lewego głośnika, a sygnał audio z wejścia audio R jest wysyłany do prawego głośnika.

**L+L** : Sygnał audio z wejścia audio L jest wysyłany do lewego i prawego głośnika.

**R+R** : Sygnał audio z wejścia audio R jest wysyłany do lewego i prawego głośnika.



# Menu CZAS

## Zegar

Przed użyciem włącznika/wyłącznika czasowego należy poprawnie ustawić czas.

1. Naciśnij przycisk **MENU**, a następnie przycisk ▲ / ▼, aby wybrać menu Czas.
2. Naciśnij przycisk ►, a następnie przycisk ▲ / ▼, aby wybrać polecenie Czas.

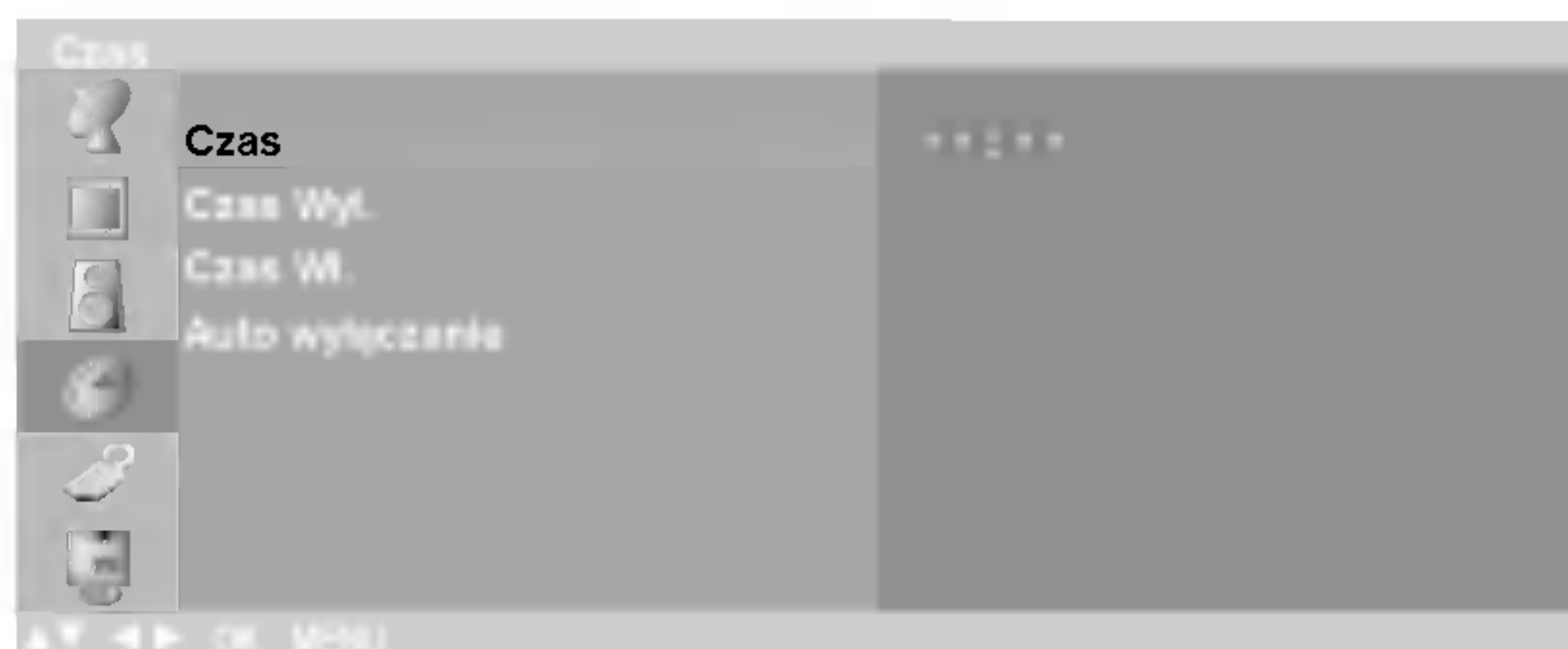

3. Naciśnij przycisk ►, a następnie przycisk ▲ / ▼, aby ustawić godzinę.
4. Naciśnij przycisk ►, a następnie przycisk ▲ / ▼, aby ustawić minuty.
5. Naciśnij przycisk **MENU**, aby zapisać ustawienia.

## Godzina włączenia/wyłączenia

Wyłącznik czasowy o ustawionej porze automatycznie wyłącza odbiornik do trybu czuwania.

1. Naciśnij przycisk **MENU**, a następnie przycisk ▲ / ▼, aby wybrać menu Czas.
2. Naciśnij przycisk ►, a następnie przycisk ▲ / ▼, aby wybrać polecenie **Czas Wyt.** lub **Czas Wł.**.
3. Naciśnij przycisk ►, a następnie przycisk ▲ / ▼, aby wybrać ustawienie **Wł.**.

Aby anulować funkcję **Wł./Czas Wyt.**, naciśnij przycisk ▲ / ▼, aby wybrać ustawienie **Wł.**.

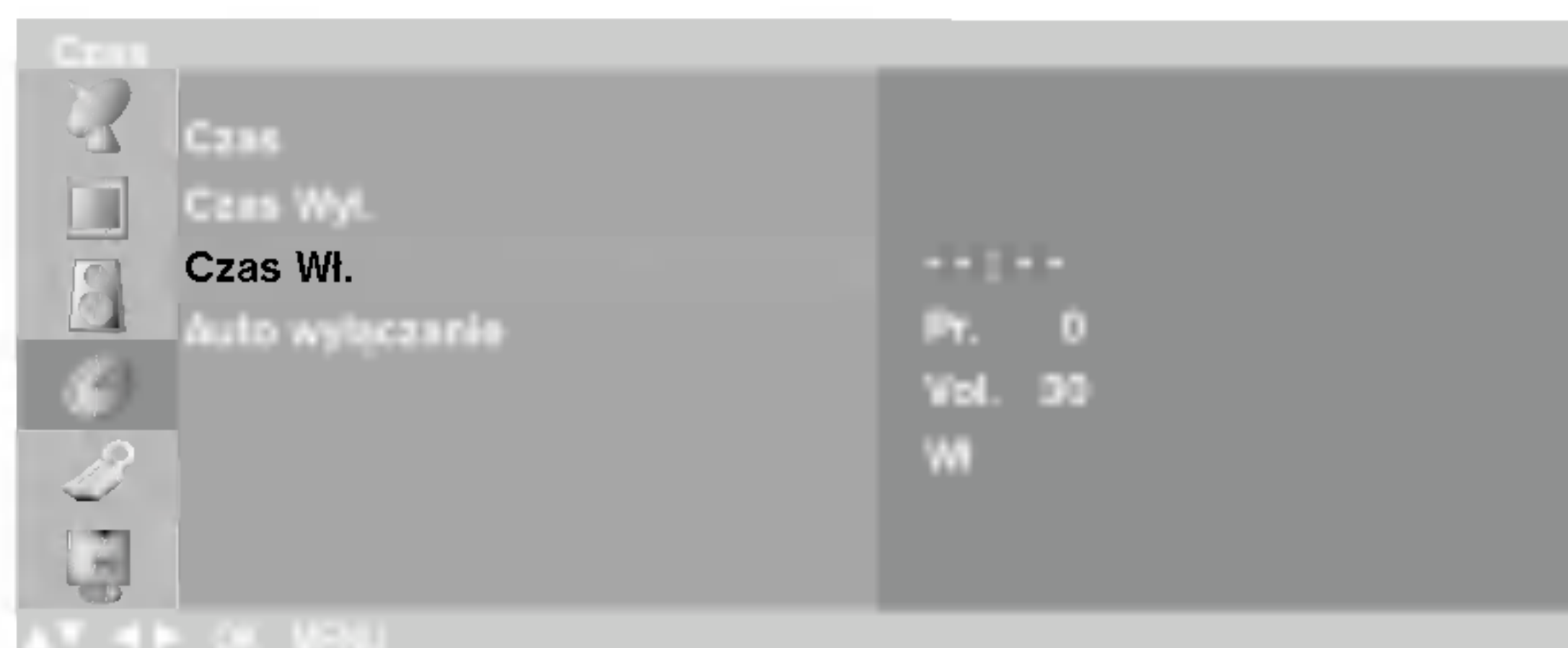

4. Naciśnij przycisk ►, a następnie przycisk ▲ / ▼, aby ustawić godzinę.
5. Naciśnij przycisk ►, a następnie przycisk ▲ / ▼, aby ustawić minuty.
6. **Tylko funkcja Czas Wł. ;** Naciśnij przycisk ►, a następnie przycisk ▲ / ▼, aby ustawić poziom głośności i numer programu.
7. Naciśnij przycisk **MENU**, aby zapisać ustawienia.

### Uwaga:

- a. W razie zaniku zasilania (odłączenie od zasilania lub awaria) zegar musi zostać ponownie ustawiony.
- b. Dwie godziny po włączeniu odbiornika funkcją włącznika czasowego zostanie on automatycznie przełączony w tryb czuwania, o ile nie zostanie naciśnięty żaden przycisk.
- c. Po ustawieniu godziny włączenia lub wyłączenia funkcje te działają codziennie o ustawionej godzinie.
- d. Funkcja wyłącznika czasowego anuluje funkcję włącznika, jeśli obie zostały ustawione na tą samą godzinę.
- e. Odbiornik musi być w trybie czuwania, aby funkcja włącznika czasowego mogła działać.

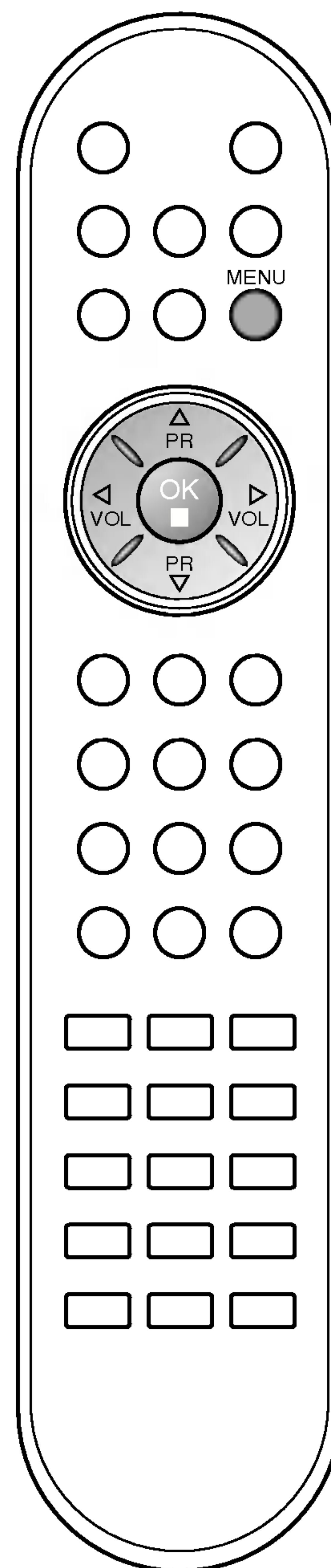
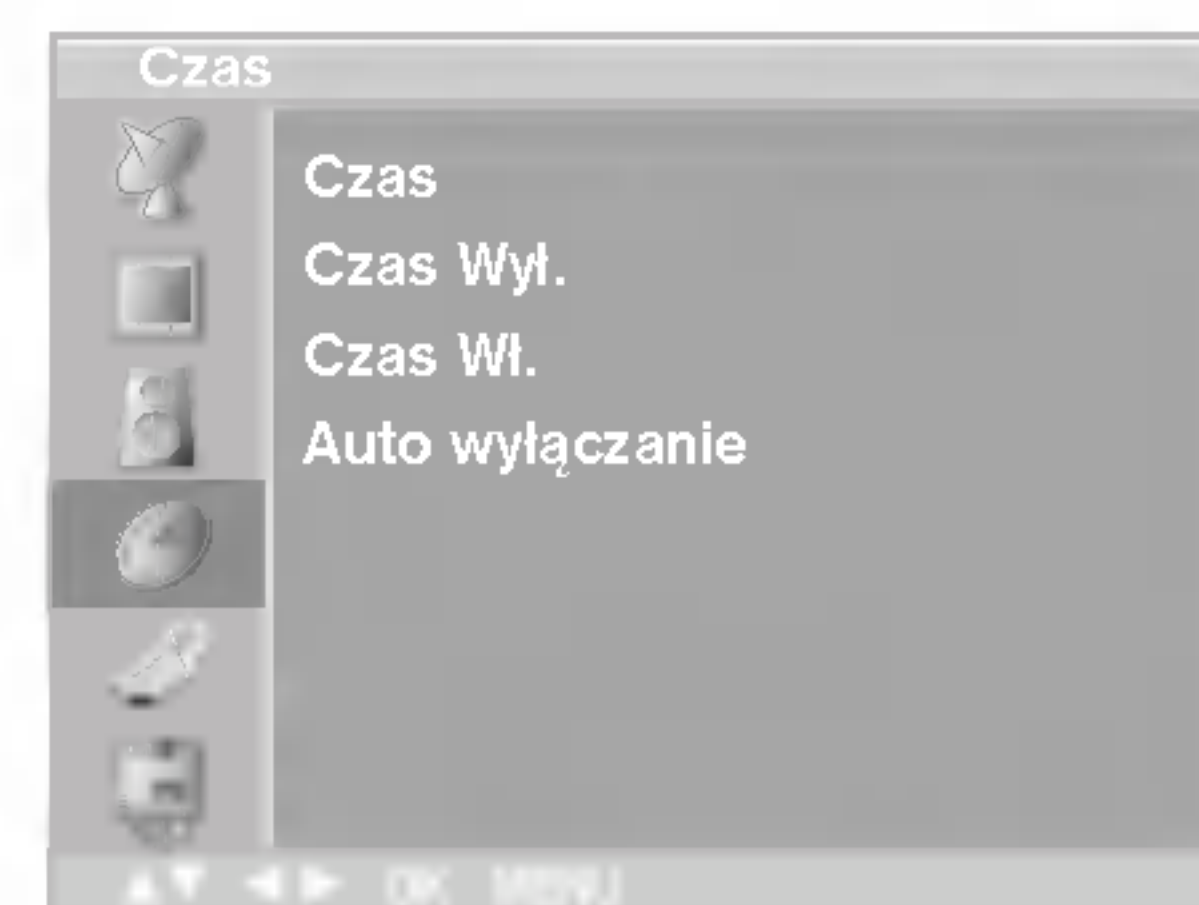



# Menu CZAS

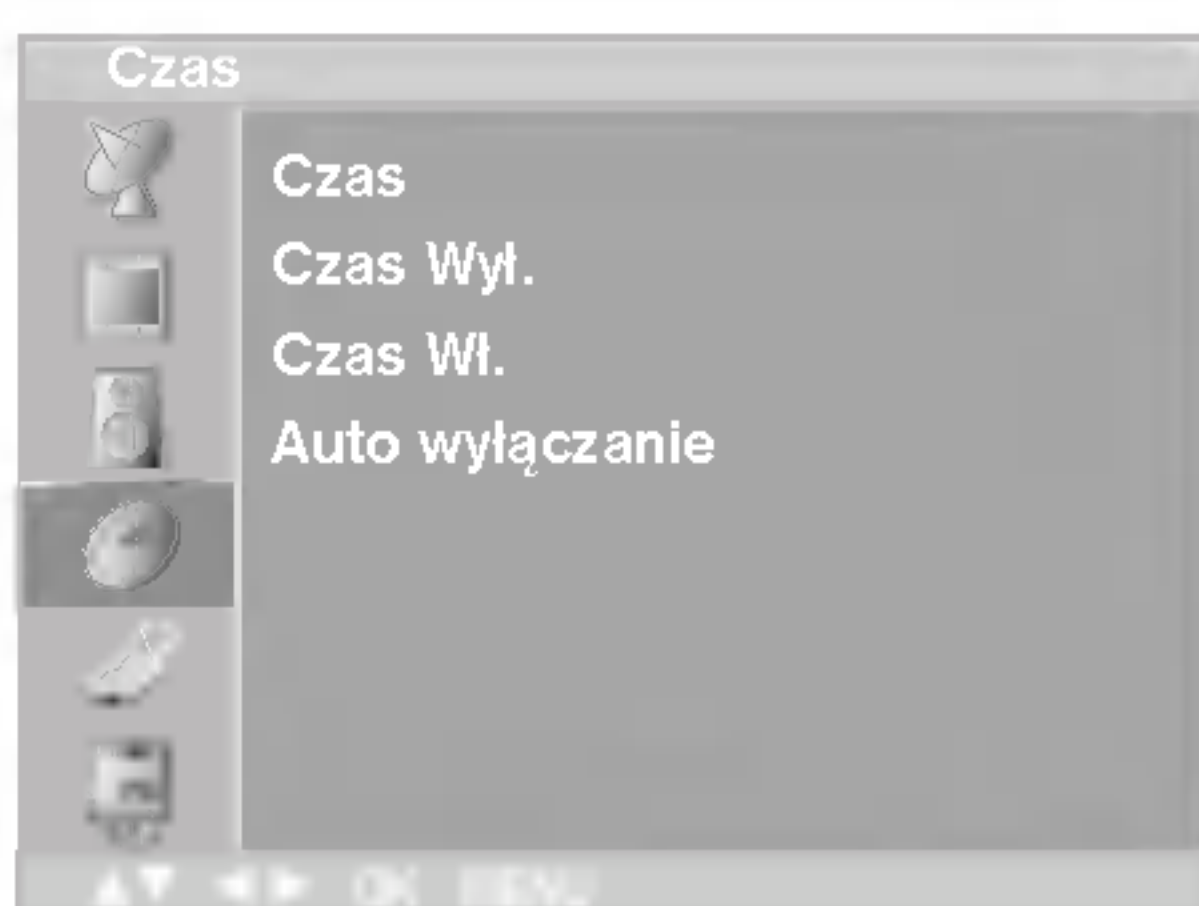

## Automatyczne wyłączenie

Jeśli w menu **Auto wyłączenie** zostanie wybrane ustawienie **Wł.**, odbiornik automatycznie przełączy się w tryb czuwania mniej więcej dziesięć minut po zakończeniu nadawania przez stację telewizyjną.

1. Naciśnij przycisk **MENU**, a następnie przycisk **▲ / ▼**, aby wybrać menu **Czas**.
2. Naciśnij przycisk **▶**, a następnie przycisk **▲ / ▼**, aby wybrać polecenie **Auto wyłączenie**.
3. Naciśnij przycisk **▶** a następnie przycisk **▲ / ▼**, aby wybrać ustawienie **Wł.** lub **Wył.**.



4. Naciśnij przycisk **MENU**, aby zapisać ustawienia.

## Programator zasypiania

Nie trzeba pamiętać o konieczności wyłączenia odbiornika przed snem. Programator zasypiania po upływie ustawionego czasu automatycznie wyłączy odbiornik do trybu czuwania.

Naciśnij przycisk **SLEEP (Sen)**, aby wybrać liczbę minut. Na ekranie pojawi się napis '⌚z Wyl.' oraz liczba minut: **10, 20, 30, 60, 90, 120, 180** i **240**. Licznik zaczyna odliczać od wybranej liczby minut.

### Uwaga:

- a. Aby wyświetlić czas pozostały do wyłączenia, naciśnij jeden raz przycisk **SLEEP (Sen)**.
- b. Aby anulować czas wyłączenia, naciskaj kilkakrotnie przycisk **SLEEP (Sen)**, aż pojawi się napis '⌚z Wyl.'
- c. Po wyłączeniu odbiornika ustawiony przez użytkownika czas wyłączenia zostaje anulowany.

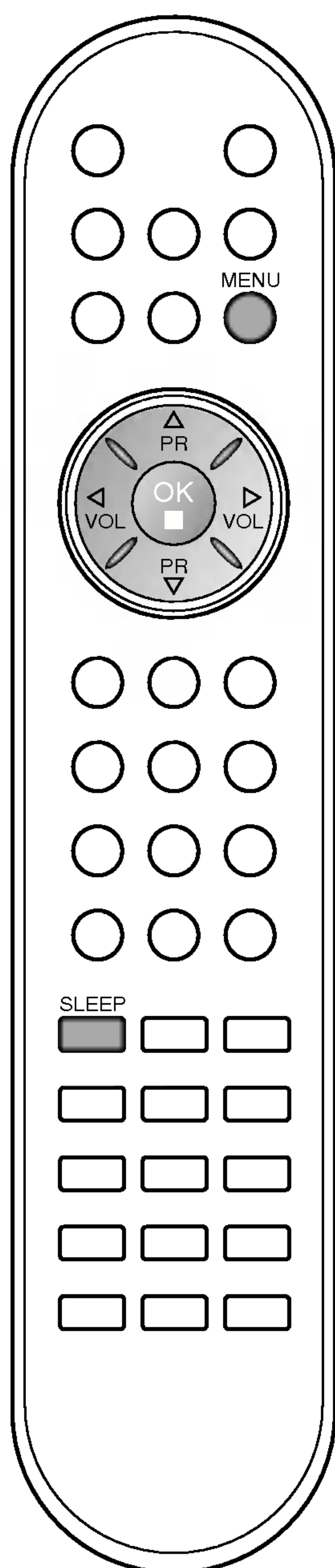



## Inne funkcje

### Tryby TV, AV i PC

Można ustawić wejście w tryb TV, AV lub PC. Tryb AV służy do współpracy z magnetowidem oraz innymi urządzeniami podłączanymi do odbiornika.

**Uwaga:** Kiedy magnetowid jest podłączony przez gniazdo antenowe, odbiornika używa się w trybie TV. Więcej informacji znajduje się w podrozdziale „Podłączanie urządzeń zewnętrznych”.

1. Naciśnij przycisk **MENU**, a następnie przycisk **▲ / ▼**, aby wybrać menu Ustawienia.
2. Naciśnij przycisk **▶**, a następnie przycisk **▲ / ▼**, aby wybrać polecenie **Wejście**.
3. Naciśnij przycisk **▶**, a następnie przycisk **▲ / ▼**, aby wybrać ustawienie **TV**, **AV1**, **AV2**, **AV3** (opcja), **S-Video**, **Component** (opcja) lub **PC** (opcja).

Dostępne tryby AV i PC:



AV 1: Magnetowid podłączony do gniazda Euroscart w odbiorniku.

AV 2: Magnetowid podłączony do gniazda **AV2** w odbiorniku.

AV 3: Magnetowid podłączony do gniazda **AV3** w odbiorniku. (opcja)

S-Video: Magnetowid podłączony do gniazda **S-Video** w odbiorniku.

Component: Odtwarzacz DVD podłączony do gniazda **DVD IN** z tyłu odbiornika. (opcja)

PC: Komputer PC podłączony do gniazda PC w odbiorniku. (opcja)

4. Naciśnij przycisk **TV/AV**, aby powrócić do normalnego oglądania telewizji.

Można także wybrać tryb TV lub AV, naciskając przycisk **TV/AV**.

W trybie AV, aby powrócić do trybu TV, naciśnij przycisk **▲ / ▼** lub przyciski NUMERYCZNE.

### Automatyczne przełączanie sygnałem wideo

Jeśli magnetowid wysyła sygnał napięcia przełączającego przez złącze Euroscart, odbiornik automatycznie przełączy się w tryb **AV1**. Aby jednak kontynuować oglądanie w trybie TV, naciśnij przycisk **▲ / ▼** lub przyciski NUMERYCZNE.

Naciśnij przycisk **TV/AV**, aby powrócić do trybów AV.

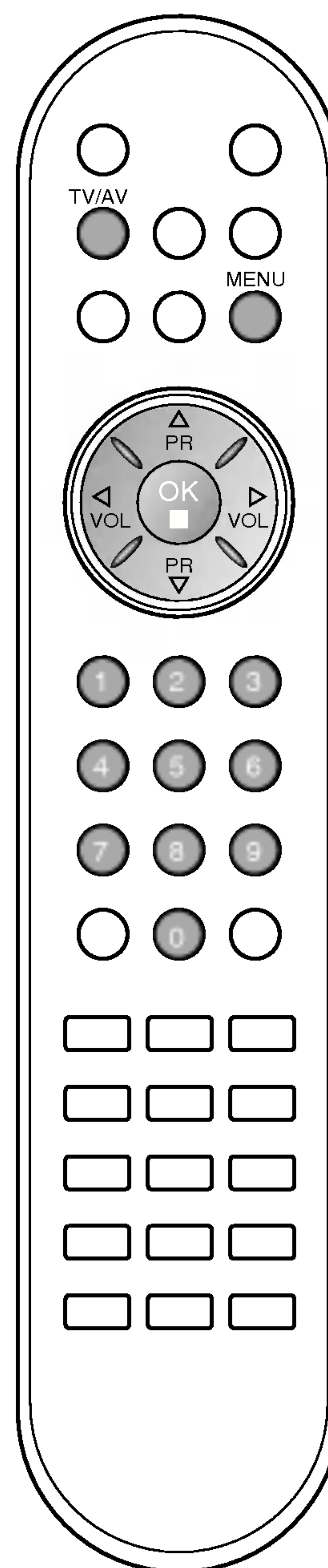



## Inne funkcje



### Zabezpieczenie przed dziećmi

Telewizor można tak ustawić, aby do jego obsługi konieczny był pilot zdalnego sterowania. Ta funkcja uniemożliwia oglądanie dzieciom programu bez zezwolenia.

1. Naciśnij przycisk **MENU**, a następnie przycisk **▲ / ▼**, aby wybrać menu Ustawienia.
2. Naciśnij przycisk **▶**, a następnie przycisk **▲ / ▼**, aby wybrać polecenie **Blokada**.
3. Naciśnij przycisk **▶**, a następnie przycisk **▲ / ▼**, aby wybrać ustawienie **Wł.** lub **Wył.** z menu **Blokada**.



4. Naciśnij przycisk **TV/AV**, aby powrócić do normalnego oglądania telewizji.

Gdy zabezpieczenie jest włączone, to w czasie oglądania telewizji po naciśnięciu dowolnego przycisku na panelu bocznym na ekranie pojawia się napis **Blokada**.

**Uwaga:** Napis **Blokada** nie pojawi się na ekranie, jeśli przycisk na panelu bocznym zostanie naciśnięty w czasie wyświetlania menu.

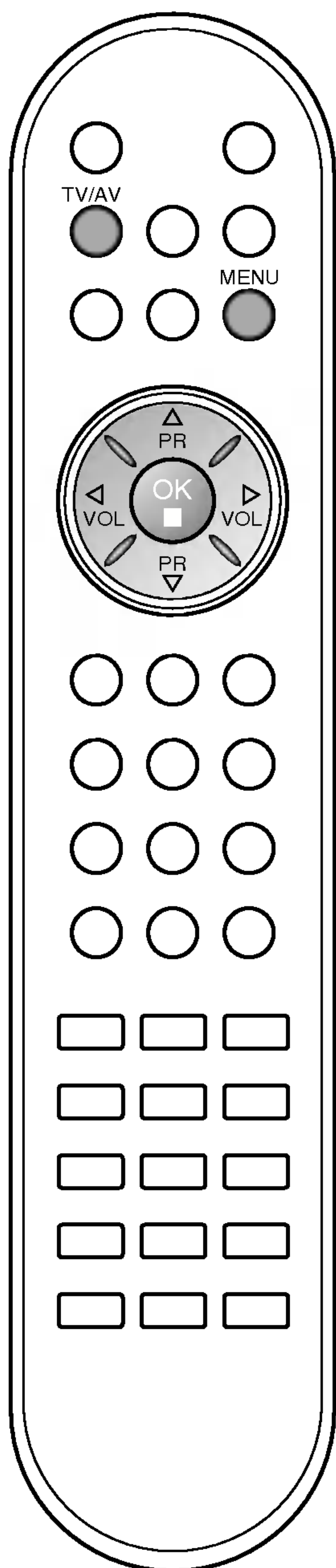



---

# Teletext

---

Teletext (lub tryb TOP) jest funkcją opcjonalną, w związku z tym tylko odbiorniki z systemem teletextu mogą odbierać sygnał teletextu.

Teletext jest nadawany bezpłatnie przez większość stacji telewizyjnych. Zawiera najświeższe wiadomości, prognozę pogody, program telewizyjny, ceny akcji i wiele innych informacji.

Dekoder teletextu tego telewizora obsługuje systemy SIMPLE, TOP i FASTEXT. SIMPLE (standardowy teletext) składa się z wielu stron wybieranych bezpośrednio przez wpisywanie odpowiedniego numeru strony. TOP i FASTEXT to nowocześniejsze metody, umożliwiające szybki i łatwy wybór informacji teletextowych.

## Włączanie i wyłączanie

Naciśnij przycisk **TEXT**, aby przełączyć się na teletext. Na ekranie pojawi się pierwsza lub ostatnia strona.

U góry ekranu wyświetlane są dwa numery stron, nazwa stacji telewizyjnej, data i godzina. Pierwszy numer strony wskazuje dokonany przez użytkownika wybór, zaś drugi — aktualnie wyświetlaną stronę. Naciśnij przycisk **TEXT**, aby wyłączyć teletext. Zostanie przywrócony poprzedni tryb wyświetlania.

## Tryb SIMPLE

### Wybór strony

1. Wprowadź za pomocą przycisków NUMERYCZNYCH żądany numer strony jako trzycyfrową liczbę. Jeśli podczas wybierania zostanie naciśnięta niewłaściwa cyfra, trzycyfrową liczbę trzeba wpisać do końca, a następnie ponownie wprowadzić poprawną liczbę.
2. Przycisku ▲ / ▼ można używać do wybierania poprzedniej lub następnej strony.

### Programowanie kolorowego przycisku w trybie LIST

Jeśli telewizor jest w trybie SIMPLE, TOP lub FASTEXT, naciśnij przycisk **EM**, aby przełączyć się w tryb LIST.

Cztery wybrane strony teletextu można zakodować kolorami i łatwo wybierać, naciskając przycisk w odpowiednim kolorze na pilocie zdalnego sterowania.

1. Naciśnij kolorowy przycisk.
2. Za pomocą przycisków NUMERYCZNYCH wybierz stronę, która ma być zaprogramowana.
3. Naciśnij przycisk **OK**. Wybrana strona zostanie zapisana po jednokrotnym mignięciu. Od tej pory stronę tę będzie można wybrać przyciskiem o danym kolorze.
4. Trzy pozostałe kolorowe przyciski programuje się w analogiczny sposób.

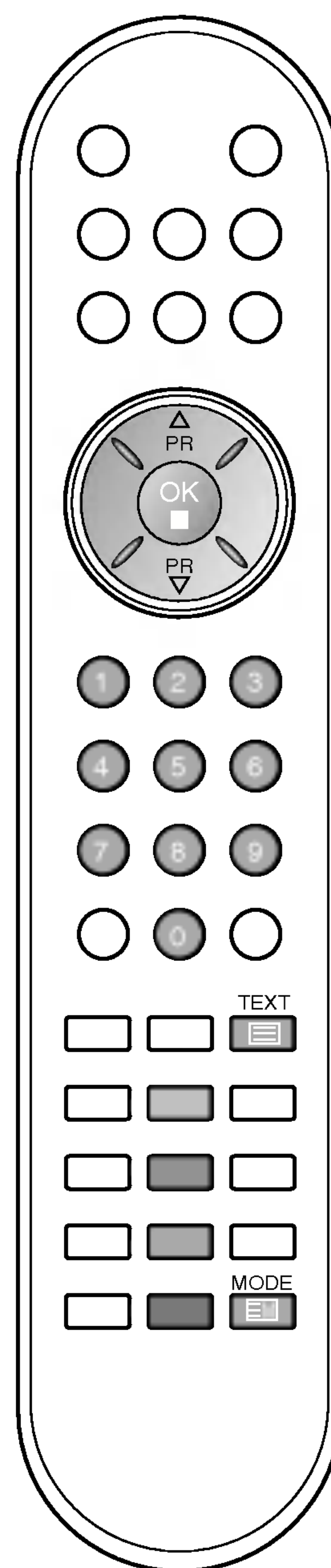



# Teletext

## Tryb TOP (opcja)

Na dole ekranu telewizora wyświetlane są cztery pola — czerwone, zielone, żółte i niebieskie. Żółte pole oznacza następną grupę, a niebieskie — następny blok.

### Wybór bloku/grupy/strony

1. Za pomocą niebieskiego przycisku można przesuwać się z bloku do bloku.
2. Żółty przycisk służy do przechodzenia do następnej grupy z automatycznym przejściem do następnego bloku.
3. Zielony przycisk służy do przechodzenia do następnej istniejącej strony z automatycznym przejściem do następnej grupy. Zamiennie można używać przycisku ▲.
4. Przycisk czerwony umożliwia powrót do poprzedniego wyboru. Zamiennie można używać przycisku ▼.

### Bezpośredni wybór strony

Tak jak w trybie SIMPLE można wybrać stronę, wpisując ją w trybie TOP jako trzycyfrową liczbę przy użyciu przycisków NUMERYCZNYCH.

## Tryb FASTEXT

Strony teletextu są zakodowane kolorami na dole ekranu i wybiera się je, naciskając przycisk w odpowiednim kolorze.

### Wybór strony

1. Naciśnij przycisk , aby wybrać stronę indeksową.
2. Strony teletextu są zakodowane kolorami na dole ekranu i można je wybrać, naciskając przycisk w odpowiednim kolorze.
3. Tak jak w trybie SIMPLE można wybrać stronę, wpisując ją w trybie FASTEXT jako trzycyfrową liczbę przy użyciu przycisków NUMERYCZNYCH.
4. Przycisk ▲ / ▼ może służyć do wyboru poprzedniej lub następnej strony.

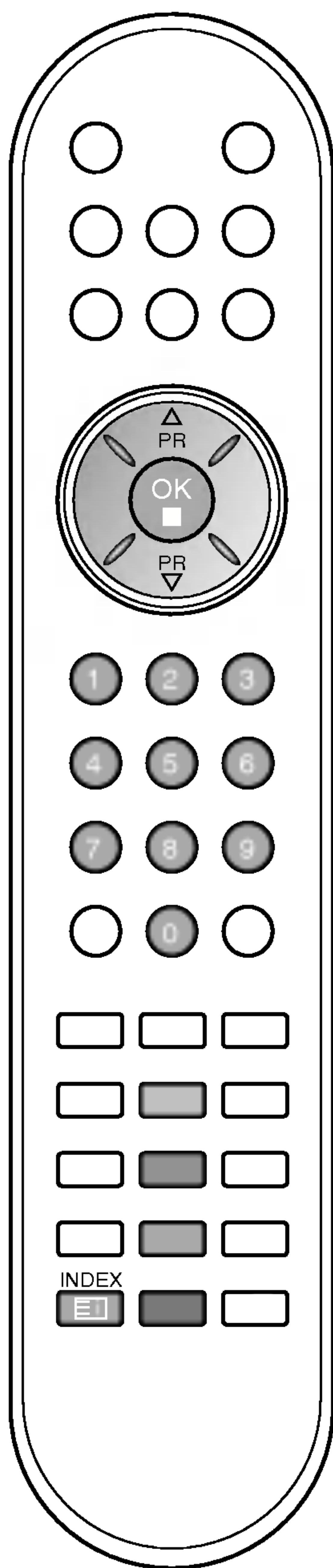



---

# Teletekst

---

## Specjalne funkcje teletekstu



### REVEAL (Odkrywanie)

Naciśnij ten przycisk, aby ujawnić ukryte informacje, na przykład rozwiązania zagadek lub łamigłówek.

Naciśnij ten przycisk ponownie, aby usunąć te informacje z ekranu.



### SIZE (Rozmiar)

Powoduje wyświetlanie tekstu o podwójnej wysokości.

Naciśnij ten przycisk, aby powiększyć górną połowę strony.

Naciśnij ten przycisk ponownie, aby powiększyć dolną połowę strony.

Naciśnij ten przycisk po raz kolejny, aby przywrócić wyświetlanie normalne.

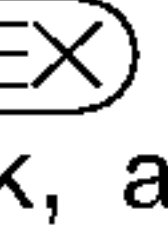

### UPDATE (Aktualizacja)

Wyświetla obraz telewizyjny na ekranie w czasie oczekiwania na nową stronę teletekstu. Symbol  pojawi się w górnym lewym rogu ekranu. Gdy zaktualizowana strona będzie dostępna, symbol  zostanie zastąpiony numerem strony. Naciśnij ten przycisk, aby wyświetlić zaktualizowaną stronę teletekstu.



### HOLD (Zatrzymanie)

Zatrzymuje automatyczną zmianę strony, która odbywa się, jeśli strona teletekstu składa się z co najmniej 2 stron podrzędnych. Liczba stron podrzędnych i wyświetlana strona podrzędna są zwykle pokazane na ekranie poniżej godziny. Po naciśnięciu tego przycisku w górnym lewym rogu ekranu wyświetlany jest symbol zatrzymania, a automatyczna zmiana strony jest niemożliwa.

Aby kontynuować, naciśnij ten przycisk ponownie.



### MIX (Nakładanie)

Wyświetla strony teletekstu nałożone na obraz telewizyjny.

Aby wyłączyć obraz telewizyjny, naciśnij ten przycisk ponownie.



### CZAS

Oglądając program telewizyjny, naciśnij ten przycisk, aby wyświetlić w górnym prawym rogu ekranu aktualny czas. Naciśnij ten przycisk ponownie, aby usunąć te informacje z ekranu. W trybie teletekstu naciśnij ten przycisk, aby wybrać numer strony podrzędnej. Numer strony podrzędnej jest wyświetlany na dole ekranu. Aby zatrzymać lub zmienić stronę podrzędną, naciśnij przycisk CZERWONY/ZIELONY, ▲ / ▼ lub przyciski NUMERYCZNE.

Naciśnij przycisk ponownie, aby wyłączyć tę funkcję.

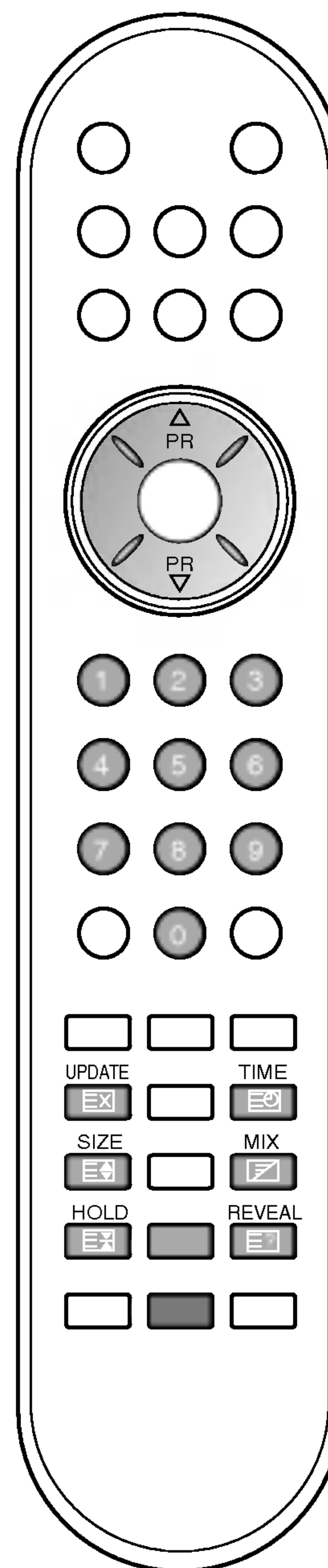



# Podłączanie urządzeń zewnętrznych

Do odbiornika można podłączyć urządzenia zewnętrzne, takie jak magnetowidy, kamery itp. Przykłady połączeń znajdują się poniżej.

## Gniazdo antenowe

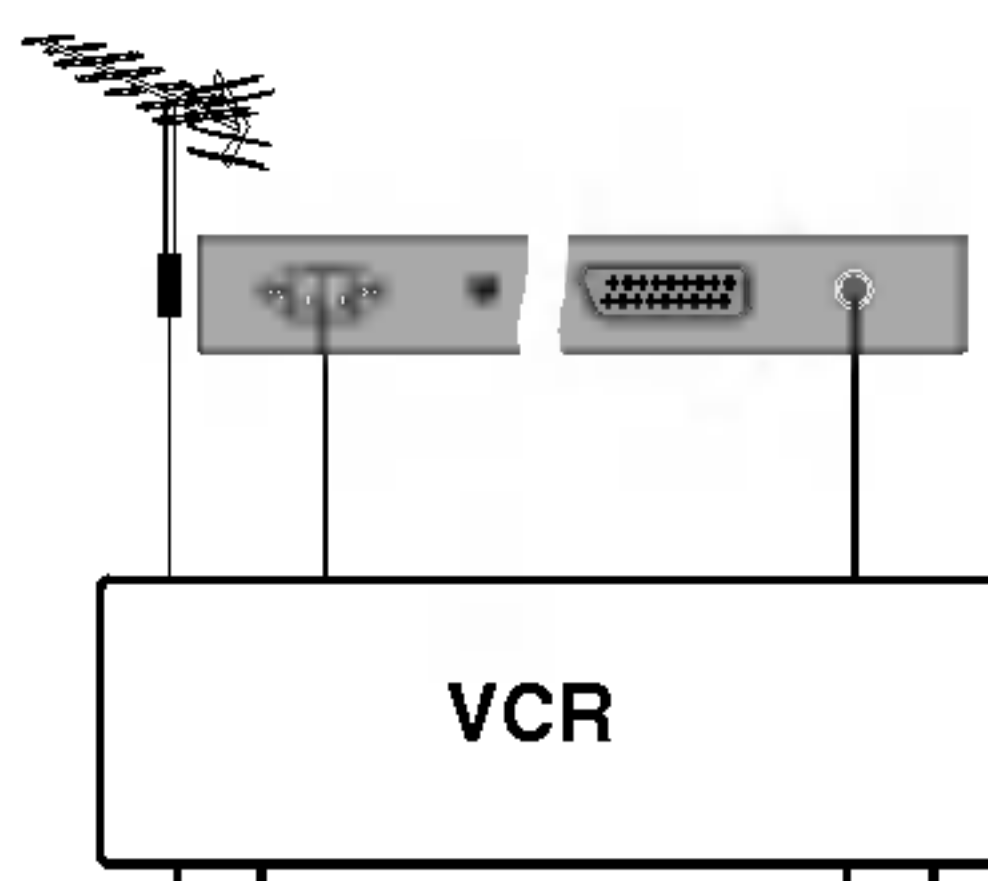

1. Połącz kablem gniazdo wyjściowe RF magnetowidu z gniazdem antenowym odbiornika.
2. Podłącz przewód antenowy do gniazda wejściowego RF w magnetowidzie.
3. Zapisz kanał magnetowidu pod odpowiednim numerem programu, korzystając z informacji zawartych w podrozdziale „Ręczne dostrojanie programów”.
4. Wybierz numer programu, na którym zapisany jest kanał magnetowidu.
5. Naciśnij przycisk **PLAY** na magnetowidzie.

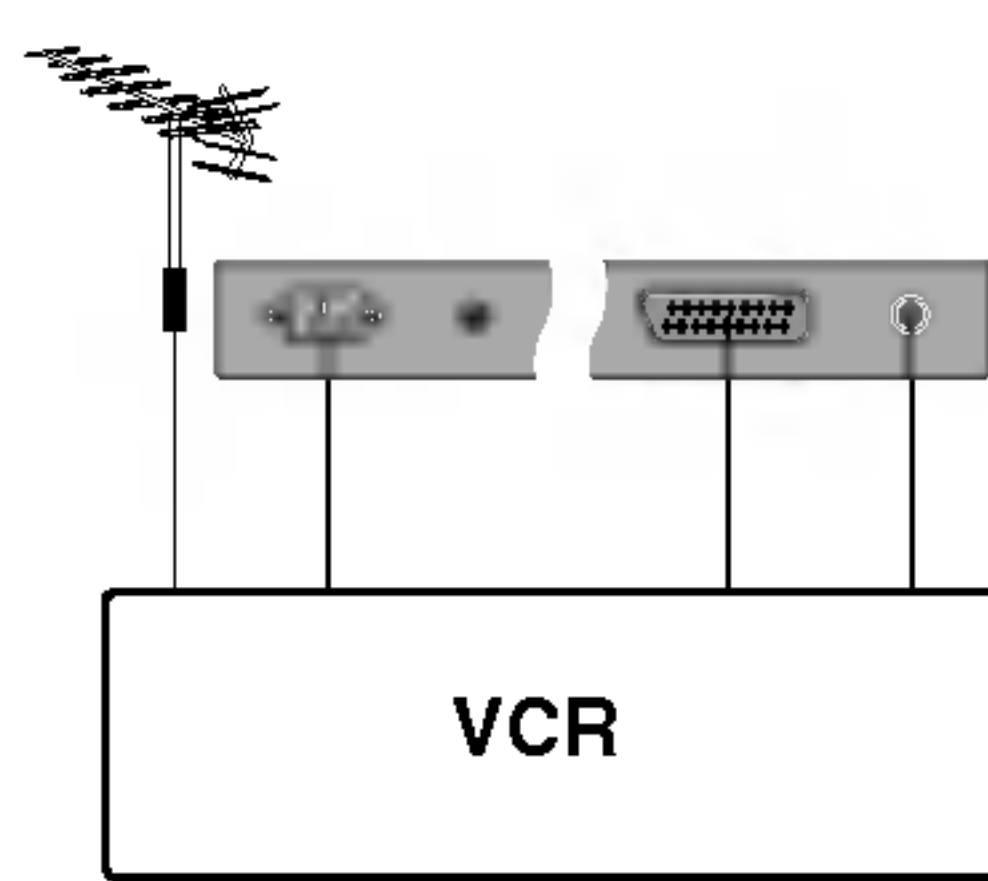

## Gniazdo Euroscart

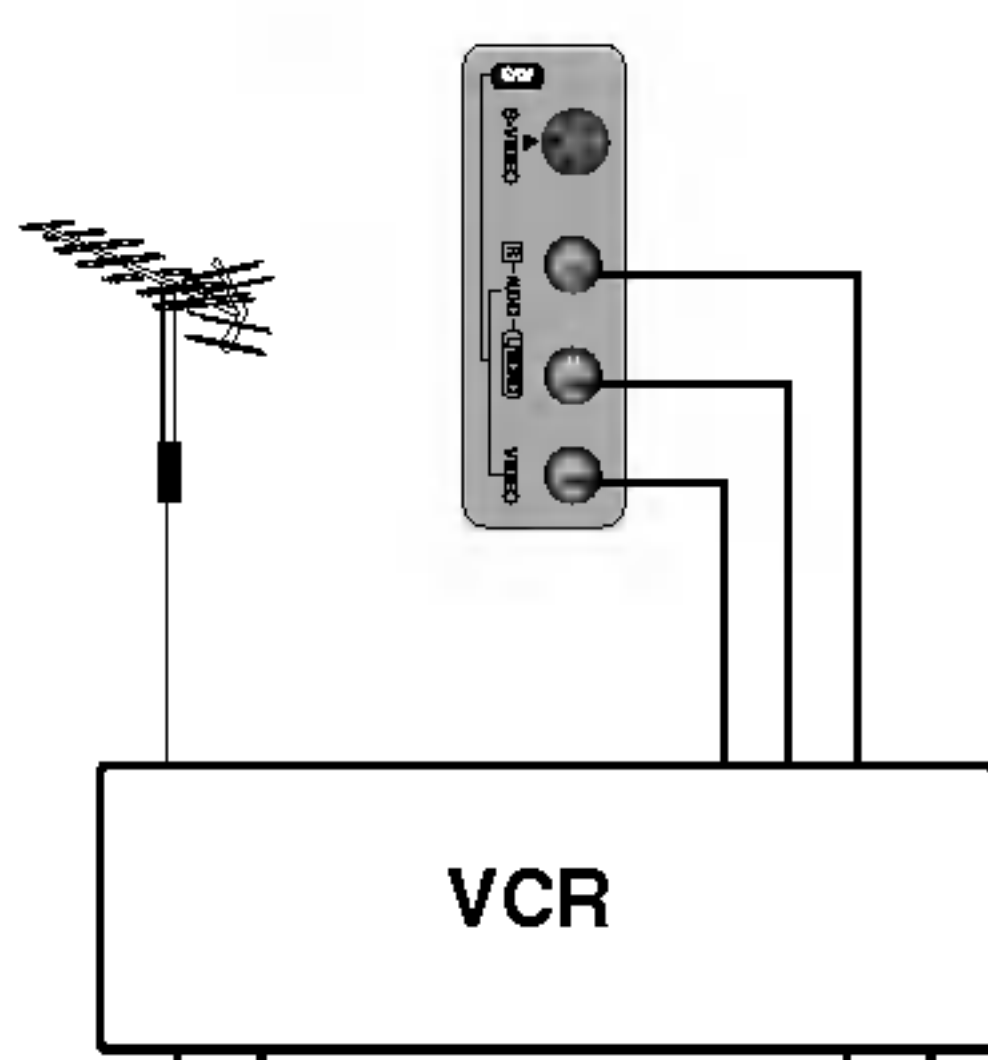

1. Połącz kablem gniazdo Euroscart magnetowidu z gniazdem Euroscart w odbiorniku.
2. Naciśnij przycisk **PLAY** na magnetowidzie.  
Jeśli magnetowid wysyła sygnał napięcia przełączającego przez złącze Euroscart, odbiornik automatycznie przełączy się w tryb **AV1** lub **AV2** po rozpoczęciu odtwarzania. Aby jednak kontynuować oglądanie w trybie TV, naciśnij przycisk **▲ / ▼** lub przyciski **NUMERYCZNE**.

W przeciwnym razie naciśnij przycisk **TV/AV** na pilocie zdalnego sterowania, aby wybrać tryb **AV1**. Obraz odtwarzany z magnetowidu pojawi się na ekranie.

Można także nagrywać programy odbierane przez telewizor na taśmie wideo.

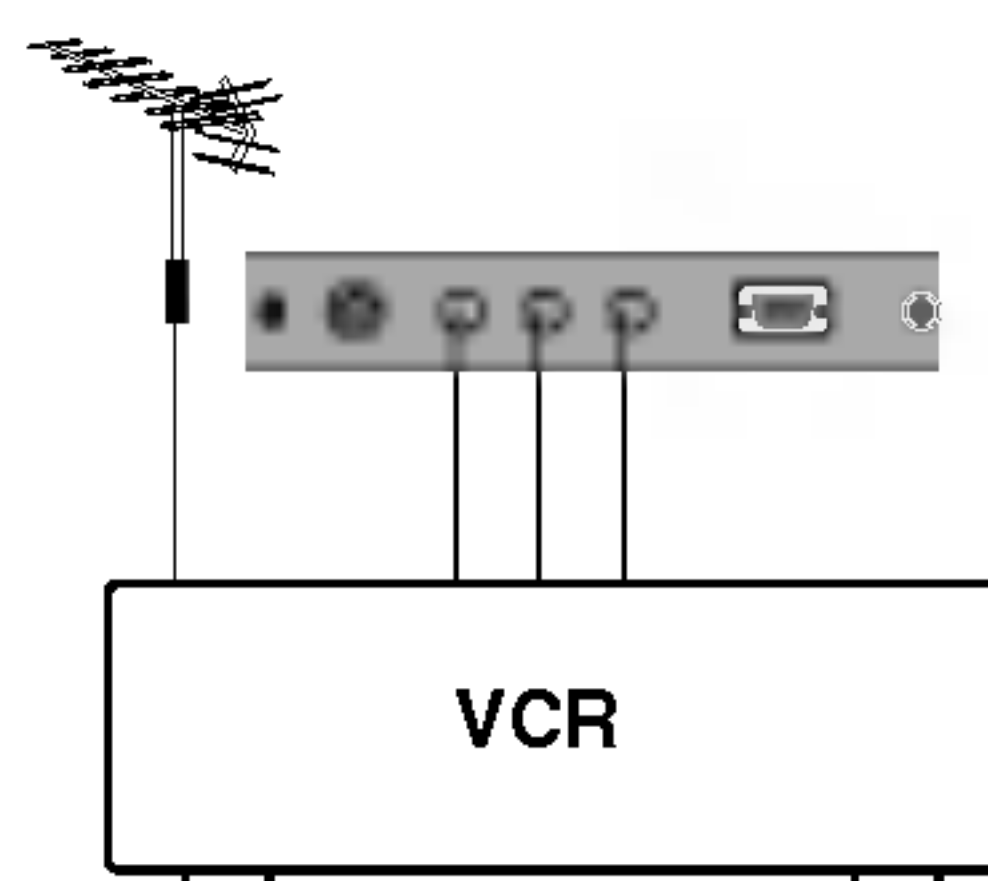

## Gniazda wejściowe audio/wideo

1. Połącz kablem gniazda wyjściowe audio/wideo magnetowidu z gniazdami wejściowymi audio/wideo w odbiorniku.
2. Naciśnij przycisk **TV/AV**, aby wybrać tryb **AV 3** (opcja).
3. Naciśnij przycisk **PLAY** na magnetowidzie.  
Obraz odtwarzany z magnetowidu pojawi się na ekranie.

**Uwaga:** Jeśli magnetowid jest monofoniczny, podłącz przewód audio z magnetowidu do gniazda **AUDIO L/MONO** w odbiorniku telewizyjnym.

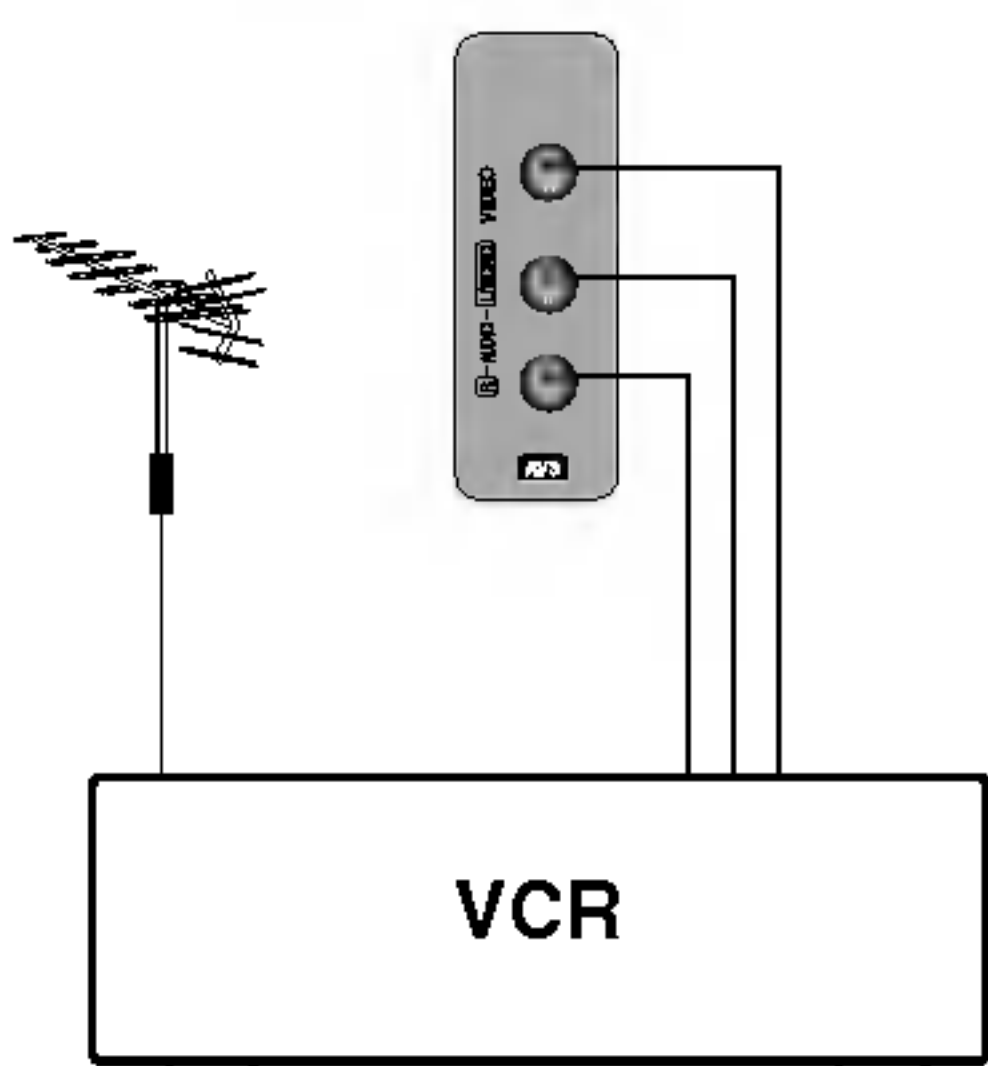



---

## Podłączanie urządzeń zewnętrznych

---

### Gniazda wejściowe S-Video/Audio (S-Video) (opcja)

Dzięki podłączeniu magnetowidu S-VIDEO do gniazda **S-VIDEO** jakość wyświetlanego obrazu jest znacznie lepsza.

1. Połącz kablem gniazdo wyjściowe S-Video magnetowidu z gniazdem **S-VIDEO** odbiornika.
2. Podłącz przewód audio z magnetowidu S-VIDEO do gniazd **AUDIO** odbiornika.
3. Wybierz tryb **S-Video**, naciskając kilkakrotnie przycisk **TV/AV**.
4. Naciśnij przycisk **PLAY** na magnetowidzie.  
Obraz odtwarzany z magnetowidu pojawi się na ekranie.

### Gniazda wejściowe DVD (opcja)

1. Połącz gniazda wyjściowe DVD (Y Cb Cr, Y Pb Pr, Y B-Y R-Y lub Y Pb Pr) odtwarzacza DVD z gniazdami wejściowymi **DVD INPUT** (Y Pb Pr) w odbiorniku.
2. Podłącz przewód audio z odtwarzacza DVD do gniazd **DTV/DVD INPUT AUDIO** odbiornika.
3. Naciśnij przycisk **TV/AV** lub **MULTIMEDIA**, aby wybrać tryb **Component**.
4. Naciśnij przycisk **PLAY** na odtwarzaczu DVD.  
Obraz odtwarzany z odtwarzacza DVD pojawi się na ekranie.

### Gniazdo słuchawkowe (opcja)

Włóż wtyczkę słuchawek do gniazda słuchawkowego urządzenia. Dźwięku można słuchać przez słuchawki i głośnik telewizora. Aby ustawić głośność w słuchawkach, naciśnij przycisk ◀ / ▶. Po naciśnięciu przycisku **MUTE (Wyciszenie)** dźwięk ze słuchawek i głośnika telewizora zostanie wyłączony.

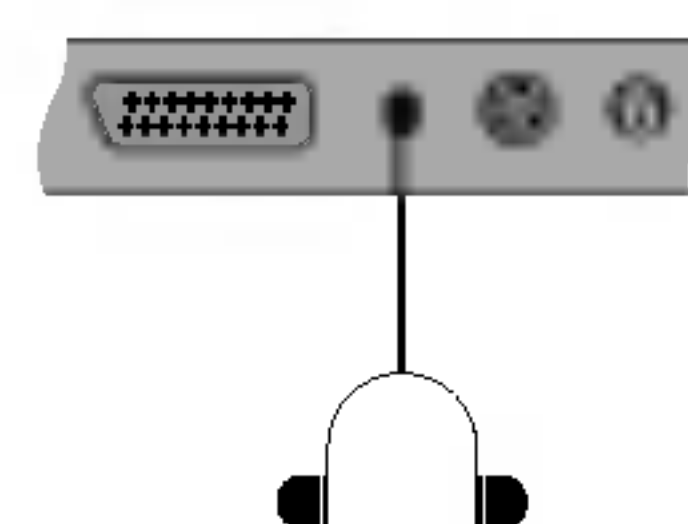
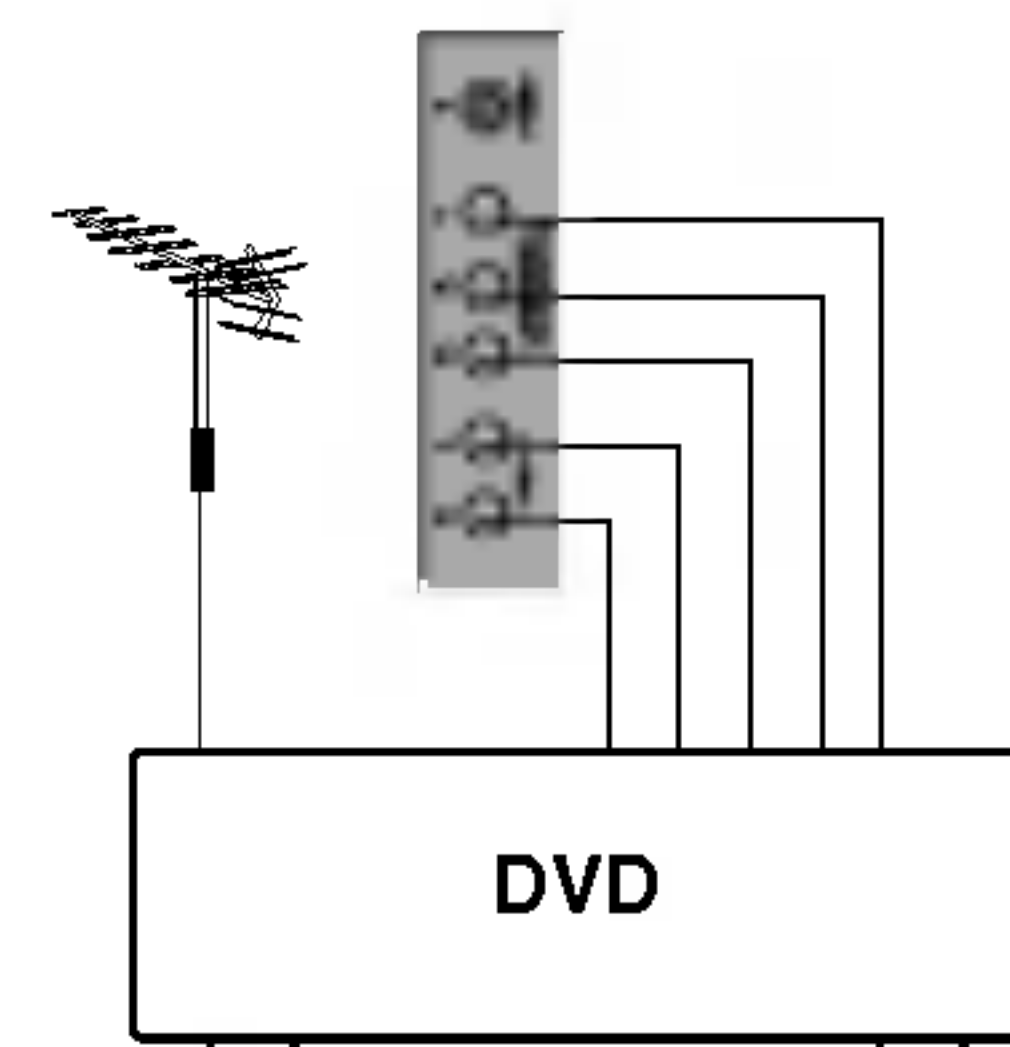
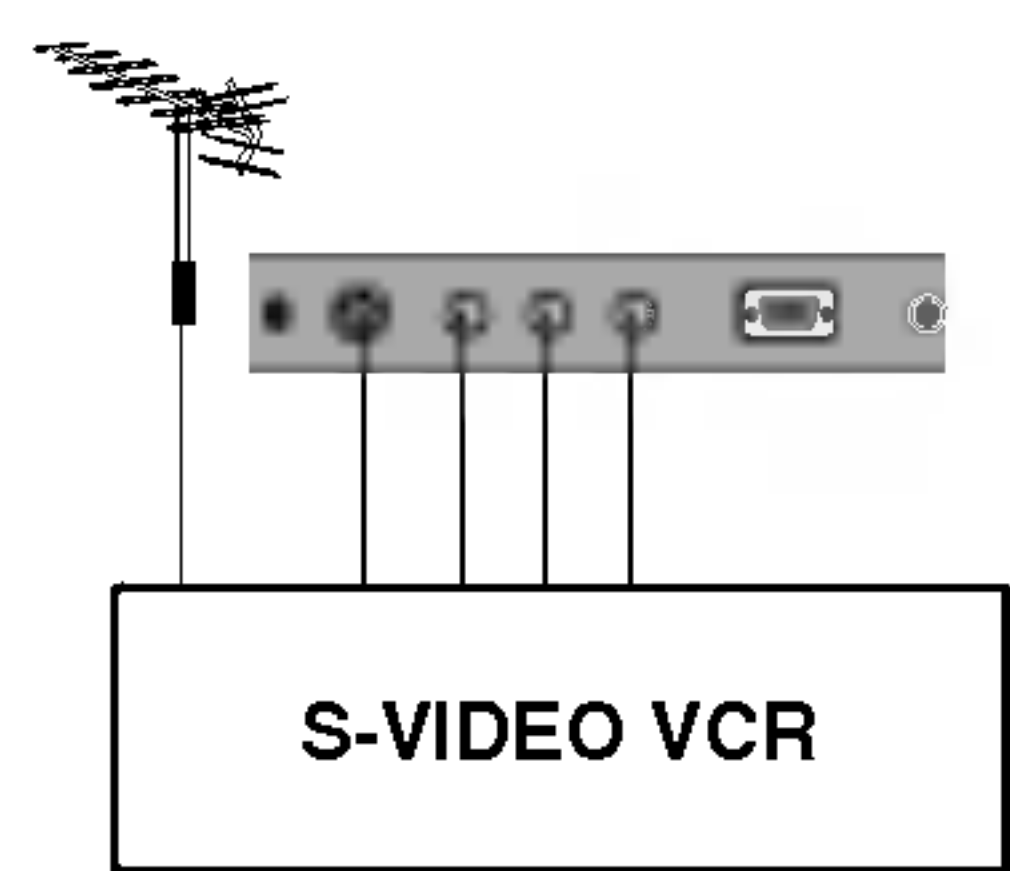
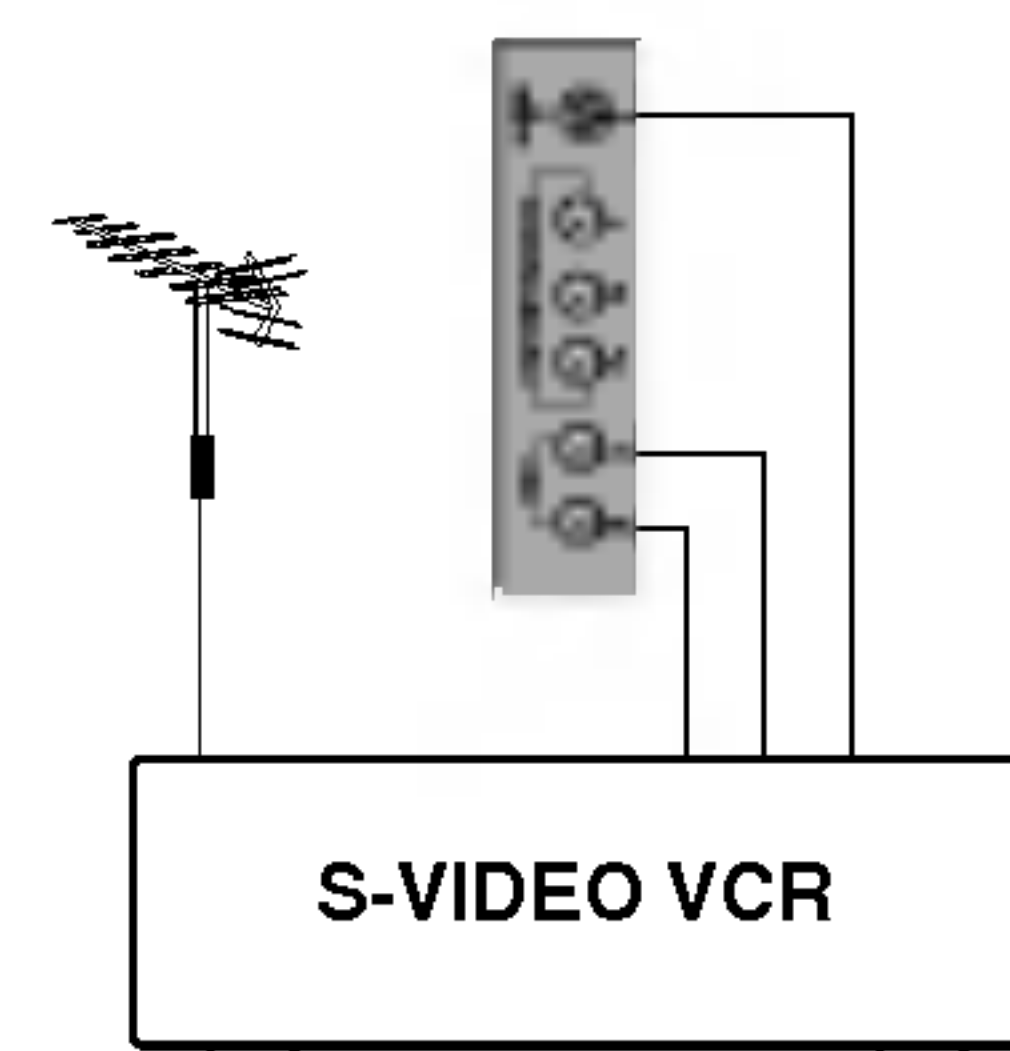
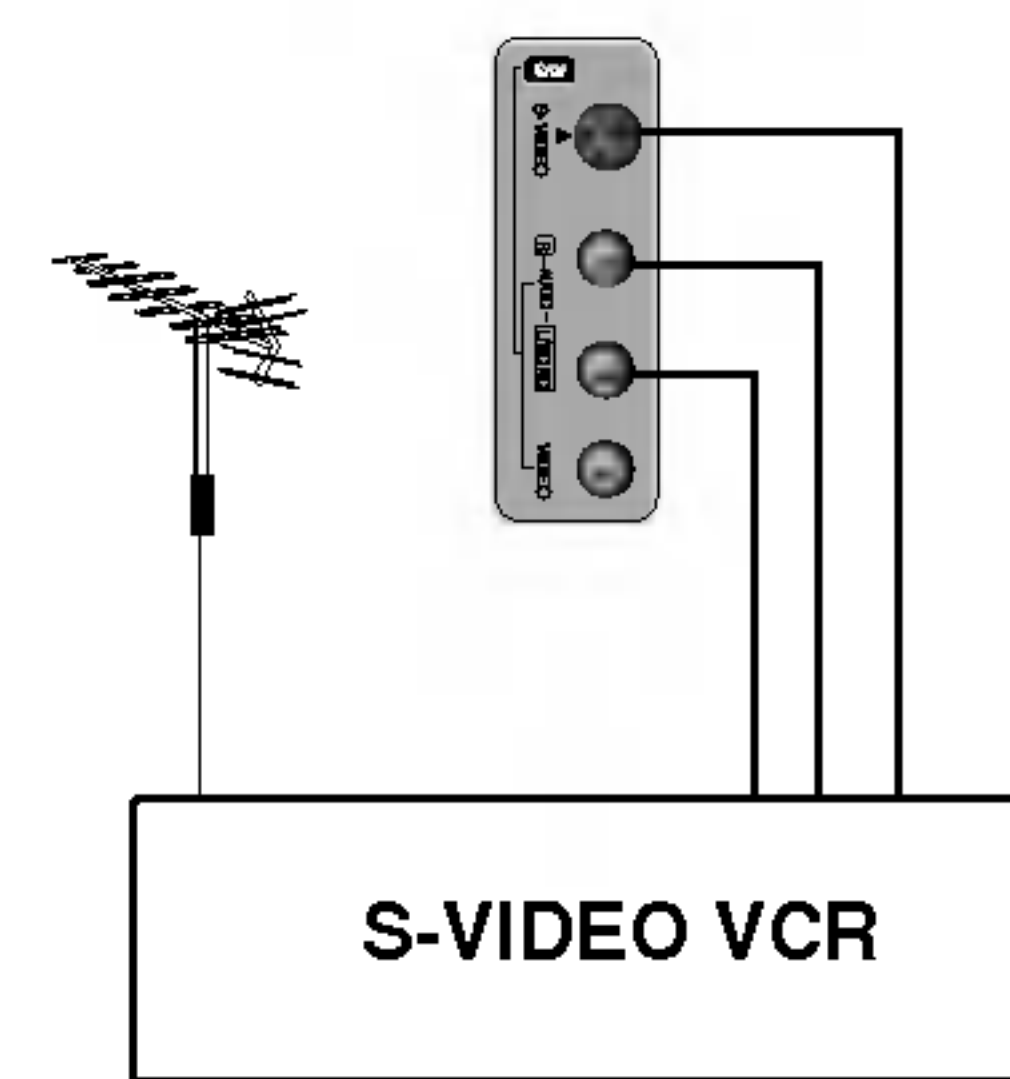
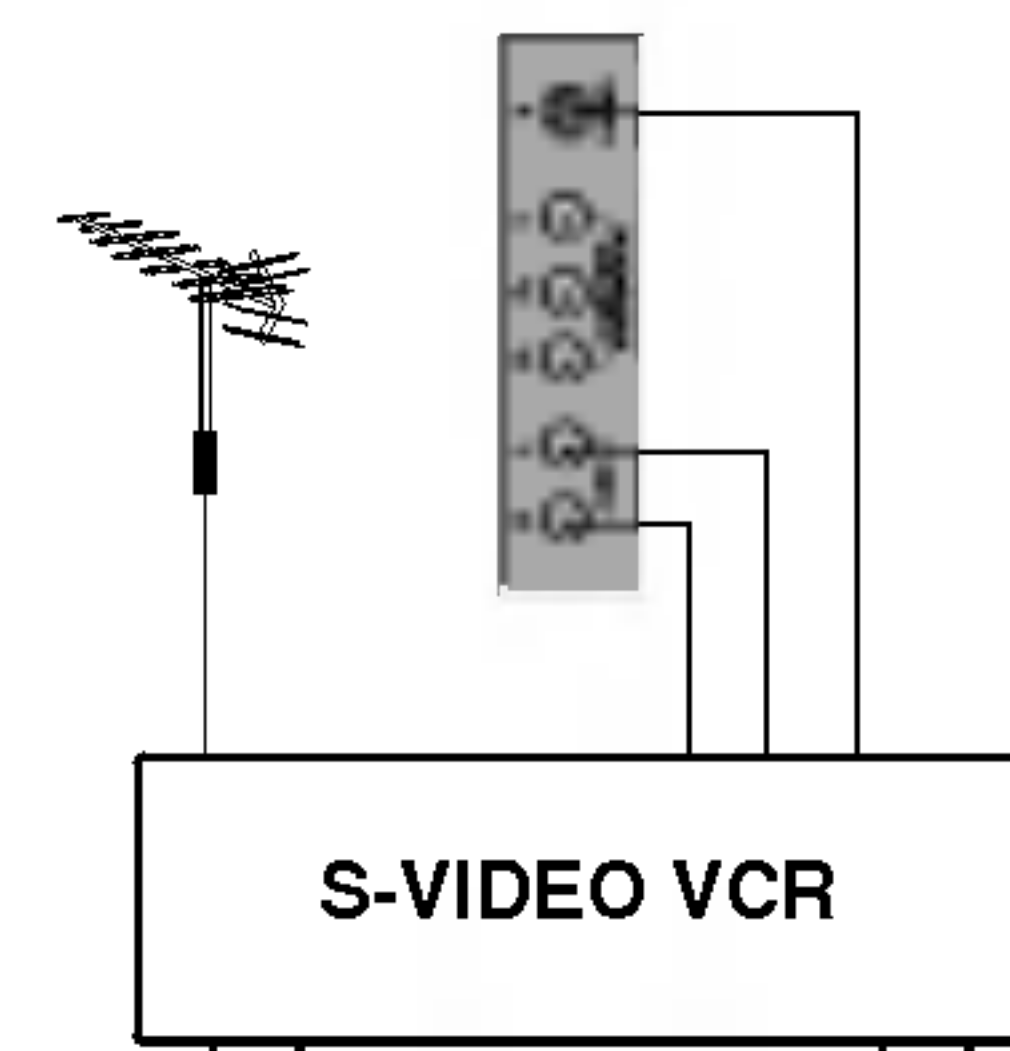



# Podłączanie komputera PC (opcja)

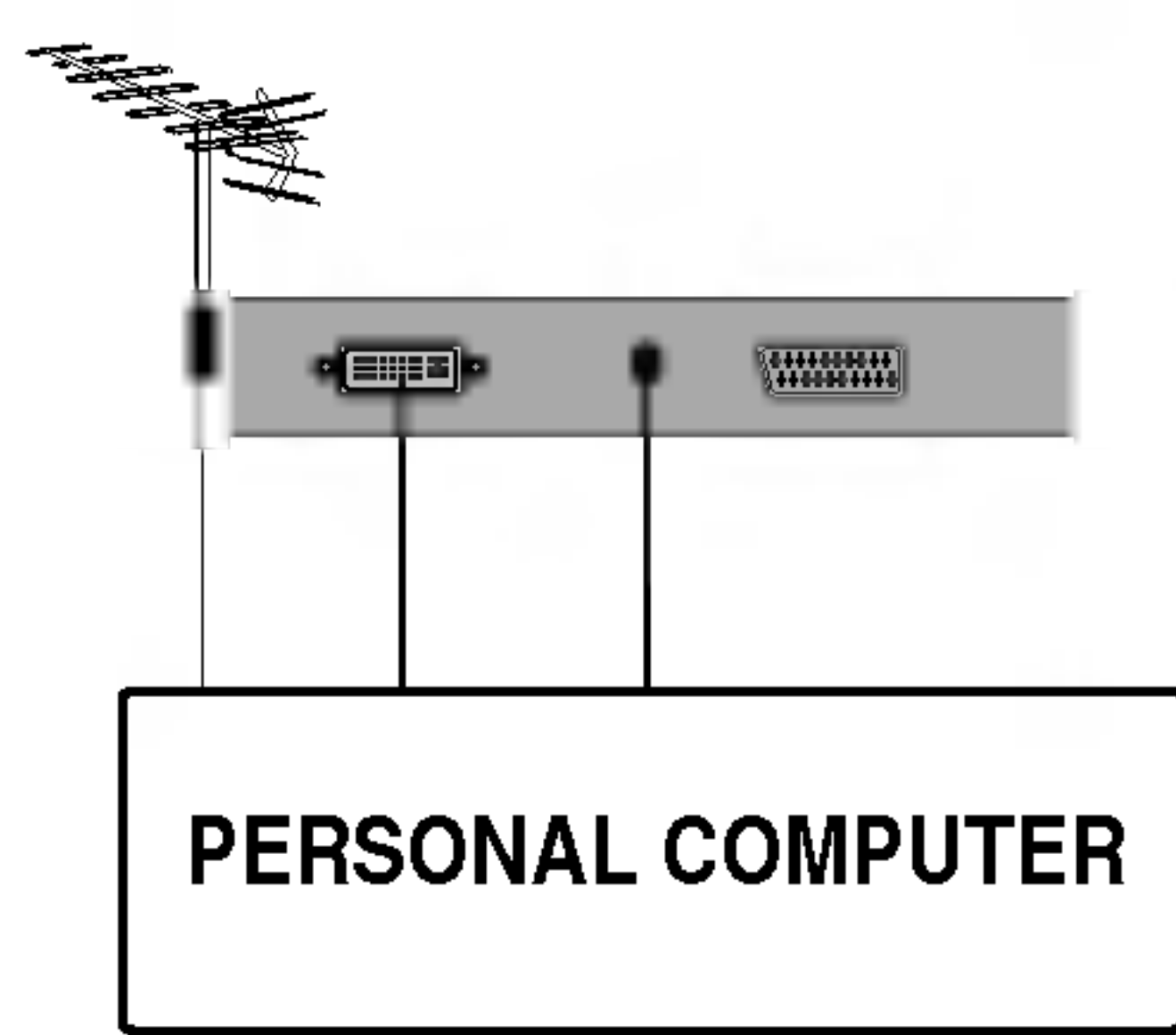

## Gniazdo wejściowe komputera PC (opcja)

1. Podłącz przewód sygnałowy z gniazda wyjścia monitora komputera PC do gniazda wejściowego komputera PC w odbiorniku.
2. Podłącz przewód audio z komputera PC do gniazda **PC SOUND** odbiornika.
3. Naciśnij przycisk **TV/AV** lub **MULTIMEDIA**, aby wybrać tryb **PC**.
4. Włącz komputer PC; ekran komputera pojawi się na ekranie telewizora. Telewizor może służyć jako monitor komputera PC.

**Uwaga:** W przypadku komputerów z wyjściem DVI należy podłączać telewizor do wyjścia DVI-Digital. Wyjście DVI-Analog, w jakie wyposażone są niektóre karty wideo, może być nieobsługiwane.

## Dane techniczne monitora

### ★ 15"~30"

TRYB	Rozdzielczość	Częstotliwość pozioma (kHz)	Częstotliwość pionowa (Hz)
VGA	640x480	31.4	60
	640x480	35.0	67
	640x480	37.5	75
SVGA	800x600	35.1	56
	800x600	37.8	60
	800x600	48.0	72
	800x600	46.8	75
XGA	1024x768	48.3	60
	1024x768	56.4	70
	1024x768	60.0	75
WXGA	1280x768	47.6 (option)	60
	1280x720	44.7 (option)	60

### ★ 32"

TRYB	Resolution	Częstotliwość pozioma (kHz)	Częstotliwość pionowa (Hz)
VGA	640x480	31.4	60
SVGA	800x600	37.8	60
XGA	1024x768	48.3	60
WXGA	1280x768	47.6	60
	1360x768	47.6	60

(Postać wejścia synchronizacji: oddzielna)

### Uwaga:

- a. Jeśli odbiornik jest oziębiony, przy włączaniu może wystąpić niewielkie migotanie. Jest to zjawisko normalne i nie świadczy o uszkodzeniu telewizora.
- b. Aby zapewnić najwyższą jakość obrazu na monitorze LCD, należy - o ile to możliwe - korzystać z następujących trybów wideo VESA: 1024x768; 60 Hz w przypadku ekranu 15", 1280x768; 60 Hz w przypadku ekranów 17" i 23"~30" oraz 1360x768; 60 Hz w przypadku ekranu 32" (tryb VESA 1280x720; 60 Hz można stosować tylko do monitorów 27-calowych; niektóre karty wideo nie obsługują tego trybu). Ustawienie innej rozdzielczości może spowodować przeskalowanie lub inne przetworzenie obrazu wyświetlanego na ekranie. Odbiorniki zostały fabrycznie ustawione do działania w trybach VESA 1024x768; 60 Hz w przypadku ekranu 15", 1280x768; 60 Hz w przypadku ekranów 17" i 23"-30" oraz 1360x768, 60 Hz w przypadku ekranu 32" (monitory LCD o przekątnej 27 cali mają ustawiony tryb VESA 1280x720; 60 Hz).
- c. Na ekranie mogą pojawiać się uszkodzone punkty, na przykład czerwone, zielone lub niebieskie plamki. Nie ma to jednak wpływu na sprawność monitora.
- d. Nie należy naciskać ekranu LCD palcem przez dłuższy czas, gdyż może to spowodować czasowe uszkodzenie obrazu na ekranie.
- e. Kiedy na telewizorze jest wyświetlany ekran komputera PC, na ekranie może pojawić się komunikat o treści zależnej od wersji systemu Windows (Win98, 2000). Jeśli pojawi się komunikat, kliknij przycisk Dalej tyle razy, aby komunikat znikł.
- f. Jeśli na ekranie pojawia się komunikat **Złe ustawienia**, należy ustawić komputer PC zgodnie ze wskazówkami podanymi w podrozdziale „Dane techniczne monitora”.

### Tryb DPM (zarządzanie zasilaniem wyświetlacza)

Kiedy komputer PC jest w trybie oszczędzania energii, monitor automatycznie przechodzi w tryb DPM w celu oszczędzania energii.

**Uwaga:** Używaj przewodu sygnałowego dostarczonego z odbiornikiem. W przeciwnym razie tryb **DPM** może nie działać.



## Podłączanie komputera PC (opcja)

### Konfiguracja trybu PC (tylko tryb DVI-Analogue) (opcja)

Można wyregulować położenie w pionie/poziomie, ustawić zegar, fazę i automatycznie skonfigurować ustawienia telewizora.

1. Naciśnij przycisk **MENU**, a następnie przycisk ▲ / ▼, aby wybrać menu Ustawienia.
2. Naciśnij przycisk ►, a następnie przycisk ▲ / ▼, aby wybrać polecenie **Wejście**.
3. Naciśnij przycisk ►, a następnie przycisk ▲ / ▼, aby wybrać polecenie **PC**.
4. Naciśnij przycisk **MENU**, a następnie przycisk ▲ / ▼, aby wybrać menu PC.
5. Naciśnij przycisk ► a następnie przycisk ▲ / ▼, aby wybrać



6. żądany element obrazu.  
Do regulacji służy przycisk ◀ / ▶.

#### H-Pozycja / V-Pozycja

Ta funkcja służy do przesuwania obrazu w lewo/prawo i w górę/dół.

#### Zegar

Ta funkcja służy do minimalizacji pionowych pasków lub pasm widocznych na tle ekranu. Zmienia też poziomy rozmiar ekranu.

#### Faza

Ta funkcja umożliwia usunięcie poziomych szumów oraz oczyszczenie lub wyostrenie obrazu znaków.

#### Auto dostosowanie

Ta funkcja służy do automatycznego regulowania położenia ekranu, zegara i fazy. Wyświetlany obraz zniknie na kilka sekund podczas trwania automatycznej konfiguracji.

#### Kasowanie

Ta funkcja umożliwia powrót do dobrych ustawień odwzorowania obrazu zaprogramowanych fabrycznie, które nie mogą zostać zmienione.

**Uwaga:** Sygnały z niektórych kart graficznych mogą powodować problemy. Jeśli wyniki są niezadowalające, wyreguluj ręcznie położenie monitora, zegar i fazę.

7. Naciśnij przycisk **OK**, aby zapisać ustawienia obrazu monitora PC.
8. Naciśnij przycisk **TV/AV**, aby powrócić do trybu PC.

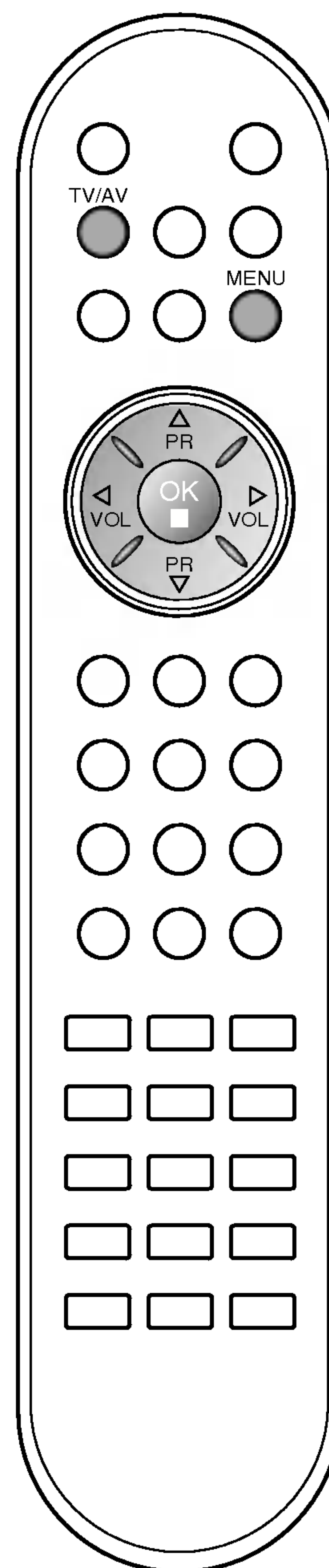



## Podłączanie zewnętrznego urządzenia sterującego; port RS-232C (opcja)

- Podłącz kabel RS-232C do portu szeregowego urządzenia zewnętrznego (takiego jak komputer czy system sterowania A/V), które ma służyć do sterowania funkcjami odbiornika TV.
- Drugi koniec kabla podłącz do gniazda RS-232C na tylnym panelu odbiornika TV.
- Kabel RS-232C nie jest dostarczany wraz z odbiornikiem.

### Instalacja RS-232C

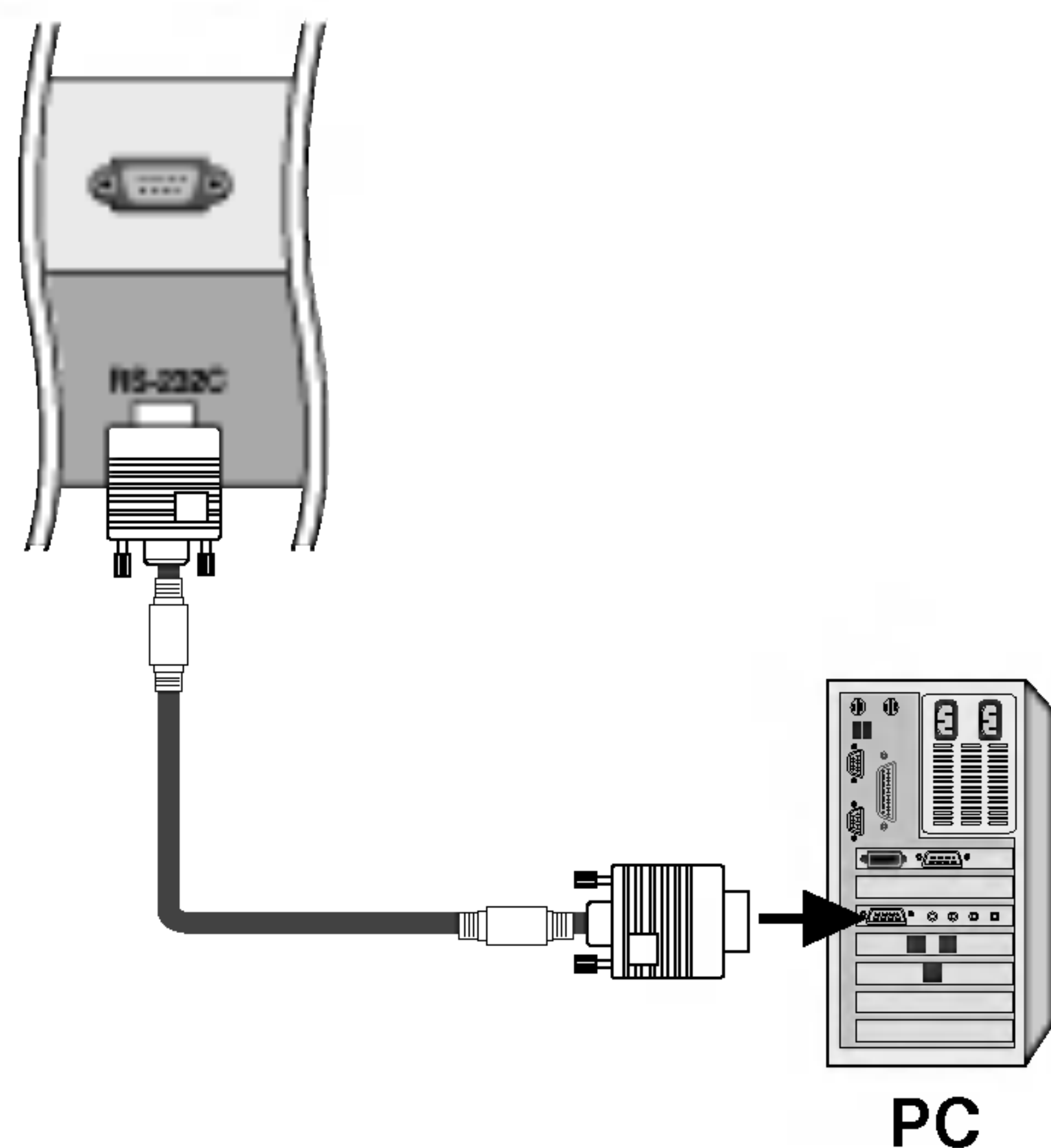

POLSKI

### Typ złącza: D-Sub 9-stykowe, męskie

Nr	Nazwa styku
1	Brak połączenia
2	RXD (Odbiór danych)
3	TXD (Transmisja danych)
4	DTR (Strona DTE gotowa)
5	GND (Zerowanie)
6	DSR (Strona DCE gotowa)
7	RTS (Gotowość do wysyłania)
8	CTS (Przygotowane do wysyłania)
9	Brak połączenia

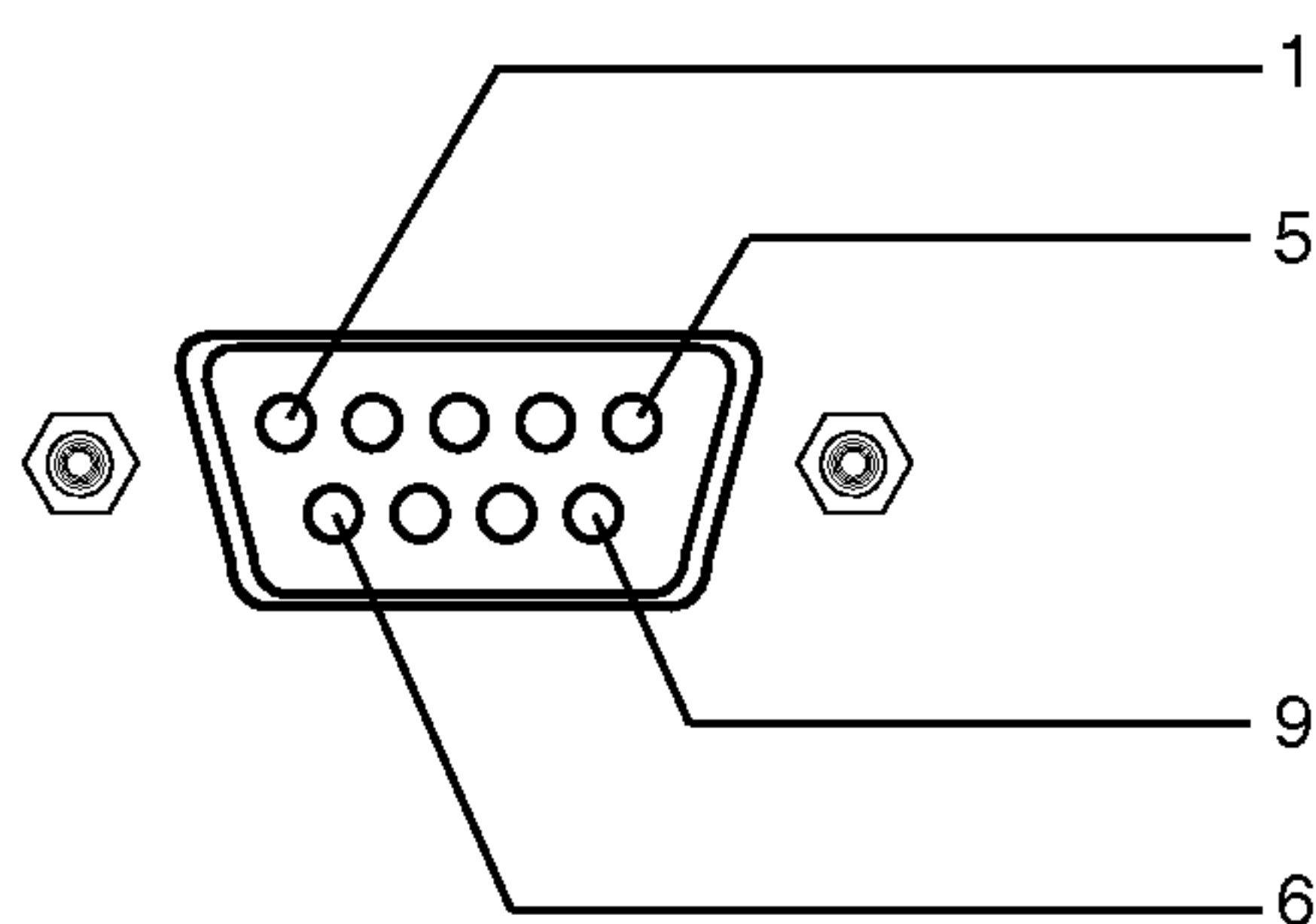

### Konfiguracje połączeń RS-232C

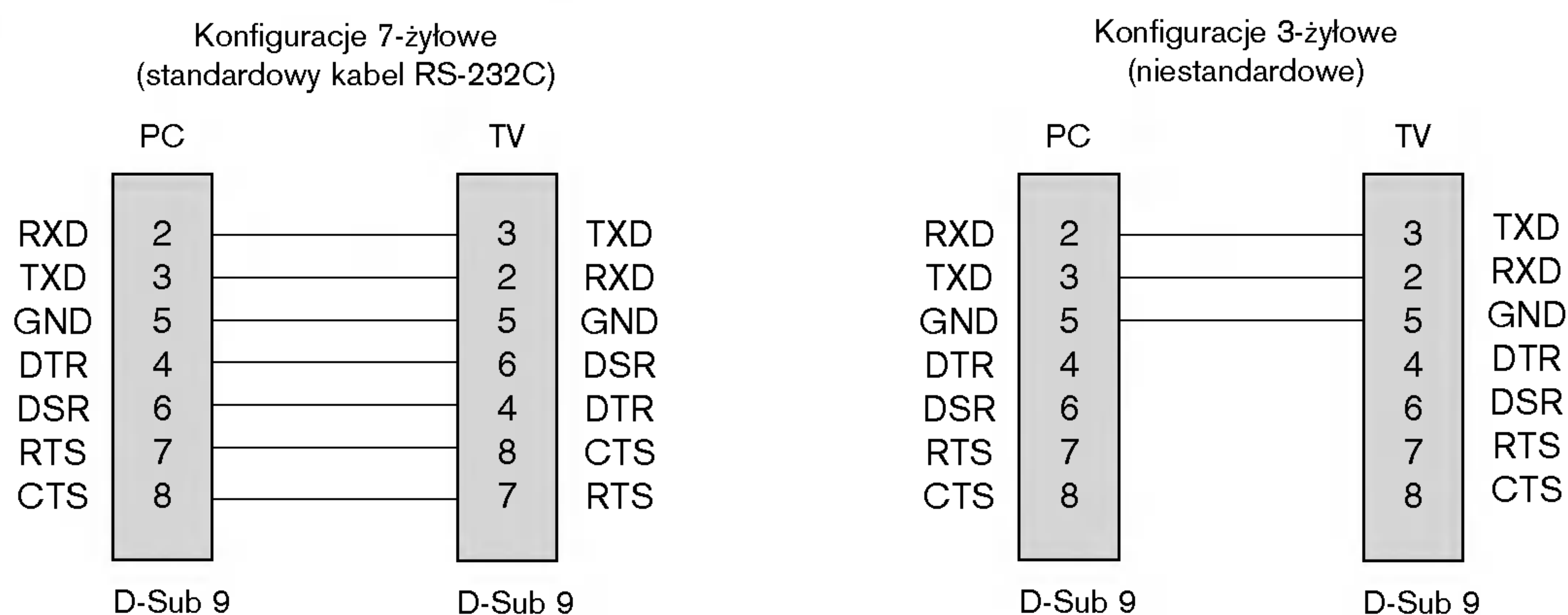



## Podłączanie zewnętrznego urządzenia sterującego; port RS-232C (opcja)

### Parametry komunikacji

- Szybkość transmisji bitów: 9600 b/s (UART)
- Długość danych: 8 bitów
- Parzystość: brak
- Bit stopu: 1 bit
- Kod komunikacji: Kod ASCII

\* Należy używać kabla krosowego (skrzyżowane żyły łączące styki TXD i RXD).

### Lista poleceń

	COMMAND 1	COMMAND 2	DATA (Hex)
01. Zasilanie	k	a	0 ~ 1
02. Wybór wejścia	k	b	*
03. Współczynnik proporcji	k	c	0 ~ 4
04. Wygaszenie ekranu	k	d	0 ~ 1
05. Wyciszenie dźwięku	k	e	0 ~ 1
06. Regulacja głośności	k	f	0 ~ 64
07. Kontrast	k	g	0 ~ 64
08. Jasność	k	h	0 ~ 64
09. Kolor	k	i	0 ~ 64
10. Odcień	k	j	0 ~ 64
11. Ostrość	k	k	0 ~ 64
12. Włączenie/wyłączenie menu ekranowego	k	l	0 ~ 1
13. Blokada	k	m	0 ~ 1
14. Balans	k	t	0 ~ 64
15. Zmiana kanału	m	a	0 ~ 63
16. Dodaj/usuń	m	b	0~1
17. Klucz	m	c	Kod klucza

\*: Zobacz część "02. Wybór wejścia" na stronie 33.

### Protokół transmisji/odbioru

#### Transmisja

[Command1][Command2][ ][Set ID][ ][Data][Cr]

- \* [Command 1]: Pierwsze polecenie. (j lub k)
- \* [Command 2]: Drugie polecenie.
- \* [Set ID]: Parametrowi Set ID (Identyfikator odbiornika) można nadać wartość, aby wybrać monitor o odpowiednim numerze identyfikacyjnym z menu Special (Specjalne). Zakres wartości wynosi od 1 do 99. Nadanie wartości 0 spowoduje, że polecenia sterujące będą wysyłane do każdego podłączonego zestawu. Wartość parametru Set ID (Identyfikator odbiornika) jest wyświetlana w menu w postaci liczby dziesiętnej (od 1 do 99), a w protokole transmisji/odbioru w postaci liczby szesnastkowej (od 0x0 do 0x63).
- \* [DATA]: Transmisja danych polecenia. Transmisja danych "FF" umożliwia odczyt stanu polecenia.
- \* [Cr]: Powrót karetki. Kod ASCII "0x0D"
- \* [ ]: Kod ASCII "spacja (0x20)"

#### Potwierdzenie prawidłowości

[Command2][ ][Set ID][ ][OK][Data][x]

- \* Monitor transmituje sygnał ACK (potwierdzenie) w tym formacie, gdy odbiera normalne dane. Jeśli w tym czasie jest aktywny tryb odczytu danych, potwierdzenie wskazuje aktualny stan danych. Jeśli jest aktywny tryb zapisu danych, kod ten zwraca dane do komputera PC.

#### Potwierdzenie błędu

[Command2][ ][Set ID][ ][NG][Data][x]

- \* Monitor transmituje sygnał ACK (potwierdzenie) w tym formacie, gdy odbiera niepoprawne dane od nieprawidłowo wykonywanych funkcji lub gdy występują błędy komunikacji.







## Podłączanie zewnętrznego urządzenia sterującego; port RS-232C (opcja)

### 09. Kolor (Polecenie: i)

- ▶ Regulacja koloru obrazu.  
Kolor można regulować także w menu Picture (Obraz).

#### Transmisja

[k][i][ ][Set ID][ ][Data][Cr]

Data Min.: 0 ~ Maks.: 64

\* Zobacz tabela "Mapowanie danych rzeczywistych 1" na stronie 33.

#### Potwierdzenie

[i][ ][Set ID][ ][OK][Data][x]

### 10. Odcień (Polecenie: j)

- ▶ Regulacja odcienia obrazu. (Tylko wejście NTSC M)  
Odcień można regulować także w menu Picture (Obraz).

#### Transmisja

[k][j][ ][Set ID][ ][Data][Cr]

Data Zielony 0 ~ Czerwony 64

\* Zobacz tabela "Mapowanie danych rzeczywistych 1" na stronie 33.

#### Potwierdzenie

[j][ ][Set ID][ ][OK][Data][x]

### 11. Ostrość (Polecenie: k)

- ▶ Zwiększanie i zmniejszanie ostrości obrazu.  
Ostrość można regulować także w menu Picture (Obraz).

#### Transmisja

[k][k][ ][Set ID][ ][Data][Cr]

Data Min.: 0 ~ Maks.: 64

\* Zobacz tabela "Mapowanie danych rzeczywistych 1" na stronie 33.

#### Potwierdzenie

[k][ ][Set ID][ ][OK][Data][x]

### 12. Wyświetlanie i wygaszanie menu ekranowego (Polecenie: l)

- ▶ Wyświetlanie i wygaszanie menu ekranowego (OSD - On Screen Display).

#### Transmisja

[k][l][ ][Set ID][ ][Data][Cr]

0: Menu ekranowe wyświetlone      1: Menu ekranowe wygaszone

#### Potwierdzenie

[l][ ][Set ID][ ][OK][Data][x]

### 13. Blokada (Polecenie: m)

- ▶ Blokada działania przycisków pilota i przycisków na przednim panelu odbiornika TV.

#### Transmisja

[k][m][ ][Set ID][ ][Data][Cr]

Data 0: Blokada wyłączona      1: Blokada włączona

#### Potwierdzenie

[m][ ][Set ID][ ][OK][Data][x]

- Z tego trybu można korzystać, gdy nie używa się pilota ani przycisków na przednim panelu odbiornika. Włączenie/wyłączenie zasilania powoduje usunięcie blokady przycisków pilota.

### 14. Balans (Polecenie: t)

- ▶ Zwiększanie i zmniejszanie balansu.

#### Transmisja

[k][t][ ][Set ID][ ][Data][Cr]

Min.: 0 ~ Maks.: 64 (przesyłane w postaci kodu szesnastkowego)

#### Potwierdzenie

[t][ ][Set ID][ ][OK][Data][x]

### 15. Zmiana kanału (Polecenie: m a)

- ▶ Zmiana kanału na kanał o podanym numerze fizycznym/głównym/podrzędnym.

#### Transmisja

[m][a][ ][Set ID][ ][Data0][ ][Cr]

Data0: Numer kanału

Min.: 0 ~ Maks.: 63 (przesyłane w postaci kodu szesnastkowego)

#### Potwierdzenie

[a][ ][Set ID][ ][OK][Data0][x]  
[a][ ][Set ID][ ][NG][Data0][x]

### 16. Pominięcie kanału (Polecenie: m b)

- ▶ Pominięcie bieżącego kanału.

#### Transmisja

[m][b][ ][Set ID][ ][Data 0][Cr]

Data0: Pominięcie kanału włączone - 0, Pominięcie kanału wyłączony - 1

#### Potwierdzenie

[b][ ][Set ID][ ][OK][Data0][x]  
[b][ ][Set ID][ ][NG][Data0][x]

### 17. Klucz (Polecenie: m c)

- ▶ Wysyłanie kodu klucza pilota (podczerwień).

#### Transmisja

[m][c][ ][Set ID][ ][Data][Cr]

Data: Kod klucza

#### Potwierdzenie

[c][ ][Set ID][ ][OK][Data][x]

#### Kod klucza

Funkcja	Kod	Funkcja	Kod
MUTE	09	SSM	52
POWER	08	PSM	4D
LIST	53	SLEEP	0E
Q.VIEW	1A	ARC	79
MENU	43	TEXT	20
PR+	00	UPDATE	62
PR-	01	SIZE	64
VOL+	02	HOLD	65
VOL-	03	INDEX	70
OK	44	TIME	26
1	11	MIX	24
2	12	REVEAL	2A
3	13	MODE	22
4	14	BLUE	61
5	15	YELLOW	63
6	16	GREEN	71
7	17	RED	72
8	18	TV/AV	0B
9	19	TV/PC	98
0	10	I/II	0A







