



SXS REFRIGERATOR

User's Guide

Please read this guide thoroughly before operating and keep it handy for reference at all times.

FRIGORÍFICO **SXS**

Guía de usuario

Lea detenidamente estas instrucciones antes utilizar el frigorífico y guárdelas como referencia para el futuro.

FRIGORÍFICO **SXS**

Manual do Utilizador

Leia inteiramente este manual antes de colocá-lo em funcionamento e deixe-o ao alcance para posteriores consultas a qualquer momento.



Contenidos

Introducción	Datos Preliminares	59
	Instrucciones de seguridad	59
	Identificación de las partes	60
Instalación	Donde Colocar	61
	Desmontaje de la puerta	62
	Montaje de las cámaras de congelación y conservación	63
	Instalación del tubo de suministro de agua	63
	Instalación	64
	Conexiones de equipo externo	65
Funcionamiento	Puesta en marcha	66
	Ajuste de las temperaturas y funciones	66
	Bandeja	71
	Porta-vinos (aplicable sólo a algunos modelos)	71
	Compartimiento para huevos (aplicable sólo a algunos modelos)	72
	Control de humedad en el compartimiento para verduras	72
	Conversión a compartimiento de verduras o carnes (aplicable sólo a algunos modelos)	72
	Desodorizante (aplicable sólo a algunos modelos)	73
	Zona de transición de temperatura OptiChill (aplicable sólo a algunos modelos)	74
	Cambio de temperatura en el compartimiento OptiChill (aplicable sólo a algunos modelos)	74
	Compartimiento OptiChill (aplicable sólo a algunos modelos)	74
	Sugerencias para la organización de los alimentos	Colocación de los Alimentos
Guardar alimentos		76
Cuidados y mantenimiento	Cómo desmontar las diferentes partes	77
	Información general	79
	Limpieza	79
	Solución de problemas	80

Datos Preliminares

El modelo y número de serie se encuentran en el interior o parte posterior del frigorífico de esta unidad. Estos números son únicos para este frigorífico. Debe tomar nota de esta información y guardar esta guía como prueba permanente de su compra. Grape aquí su factura.

Fecha de compra : _____
 Lugar de venta : _____
 Dirección del vendedor : _____
 No. de teléfono del vendedor : _____
 No. de modelo : _____
 No. de serie : _____

Instrucciones de seguridad

Antes de su utilización, instale correctamente este frigorífico y colóquelo de acuerdo con las instrucciones de instalación de este documento.

No desenchufe el frigorífico tirando el cable. Hágalo siempre tirando con fuerza del enchufe y sacándolo de la toma de pared.

Al separar el frigorífico de la pared, tenga cuidado de no pisar el cable con el frigorífico o dañarlo de cualquier otro modo.

Tras poner en funcionamiento el frigorífico, no toque las superficies frías del compartimento congelador, particularmente con las manos húmedas o mojadas. La piel puede adherirse a estas superficies extremadamente frías.

Desenchufe el cable tirando del enchufe para fines de limpieza o de otro tipo. No lo toque con las manos mojadas porque podría recibir una descarga eléctrica o resultado herido.

No dañe, cambie, retuerza o estire el cable para evitar posibles descargas eléctricas o incendios. Asegúrese de que el frigorífico está correctamente puesto a tierra.

No coloque productos de vidrio en el congelador porque pueden romperse debido a la expansión al congelarse sus contenidos.

No introduzca las manos en el interior del depósito del fabricante de hielo automático. Podría resultar herido por el funcionamiento del fabricante de hielo automático.

No permita que nadie suba, se siente, permanezca de pie o se siente sobre la puerta del compartimento para refrescos. Estas acciones pueden dañar el frigorífico e incluso hacerlo caer, con el consiguiente peligro de lesiones.

Si es posible, conecte el frigorífico a su propia toma de pared individual y evite compartirla con otros aparatos para que no se produzcan sobrecargas con los consiguientes cortes de corriente.

Si el flexible hizo daño, debe consultar a la agencia de servicios o a la productora para evitar el peligro.

No modifique ni prolongue el largo del cable de alimentación.
 ■ Esto podría provocar una descarga eléctrica o un incendio.

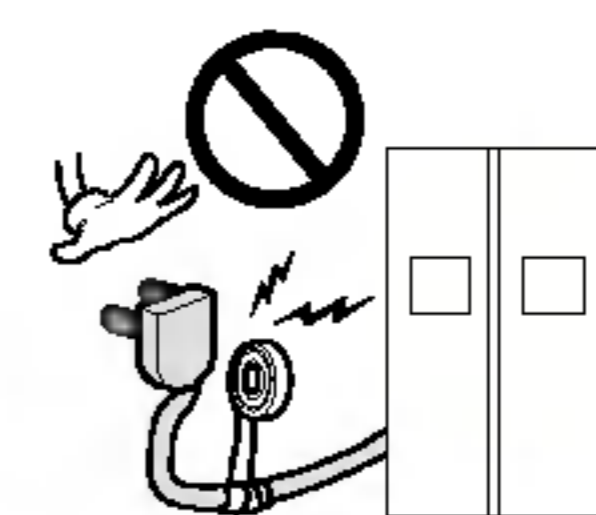

No utilice una alargadera

Substitución de suministro flexible

⚠ Advertencia

Riesgos de que los niños queden encerrados

PELIGRO : riesgo de que los niños queden encerrados.

Antes de deshacerse de su viejo frigorífico o congelador :

Desmunte las puertas pero deje en su lugar las baldas para que los niños no entren al interior con facilidad.

Un frigorífico no debe ser usado como juguete por los niños o personas discapacitadas sin la debida supervisión.

Asegúrese de que los niños no juegan con el frigorífico.

No guardar

No guarde o use gasolina u otros líquidos o vapores inflamables cerca del frigorífico o cualquier otro aparato eléctrico.

Toma de tierra

Si se produce un cortocircuito, la toma de tierra reduce el riesgo de descargas eléctricas proporcionando un hilo de escape para la corriente eléctrica.

Para evitar posibles descargas eléctricas, este aparato debe estar conectado a tierra.

Un uso inadecuado de la toma de tierra puede producir descargas eléctricas. Consulte a un técnico o electricista cualificados si no entiende correctamente las instrucciones de puesta a tierra, o si tiene dudas sobre si la puesta a tierra se ha realizado correctamente.

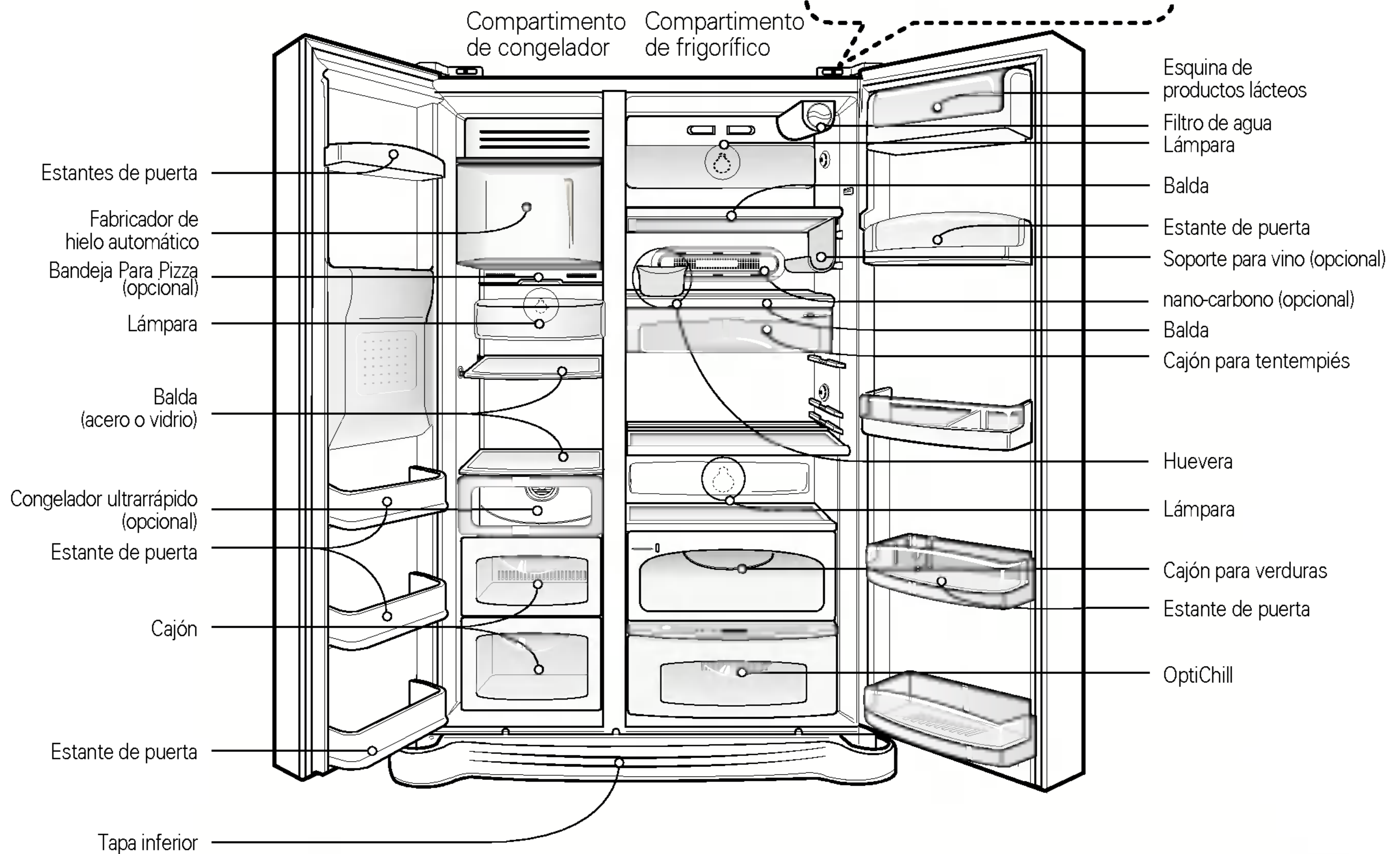
Identificación de las partes**NOTA**

- Si falta alguno de los componentes de la unidad, puede tratarse de componentes que se usan solamente en otros modelos (por ejemplo, el compartimento para refrescos no se incluye en todos los modelos).

Donde Colocar

Donde el piso es fuerte y parejo

Una colocación en condiciones de inestabilidad puede causar vibración y ruido. Si el piso del lugar donde pone su nevera no es parejo, póngala en posición uniforme girando el tornillo de ajuste de la altura. Alfombras o moquetas sobre las que la nevera está instalada podrían perder su color por el calor que se desprende en el fondo del mismo. Tendría que poner un acolchado grueso debajo de la nevera.

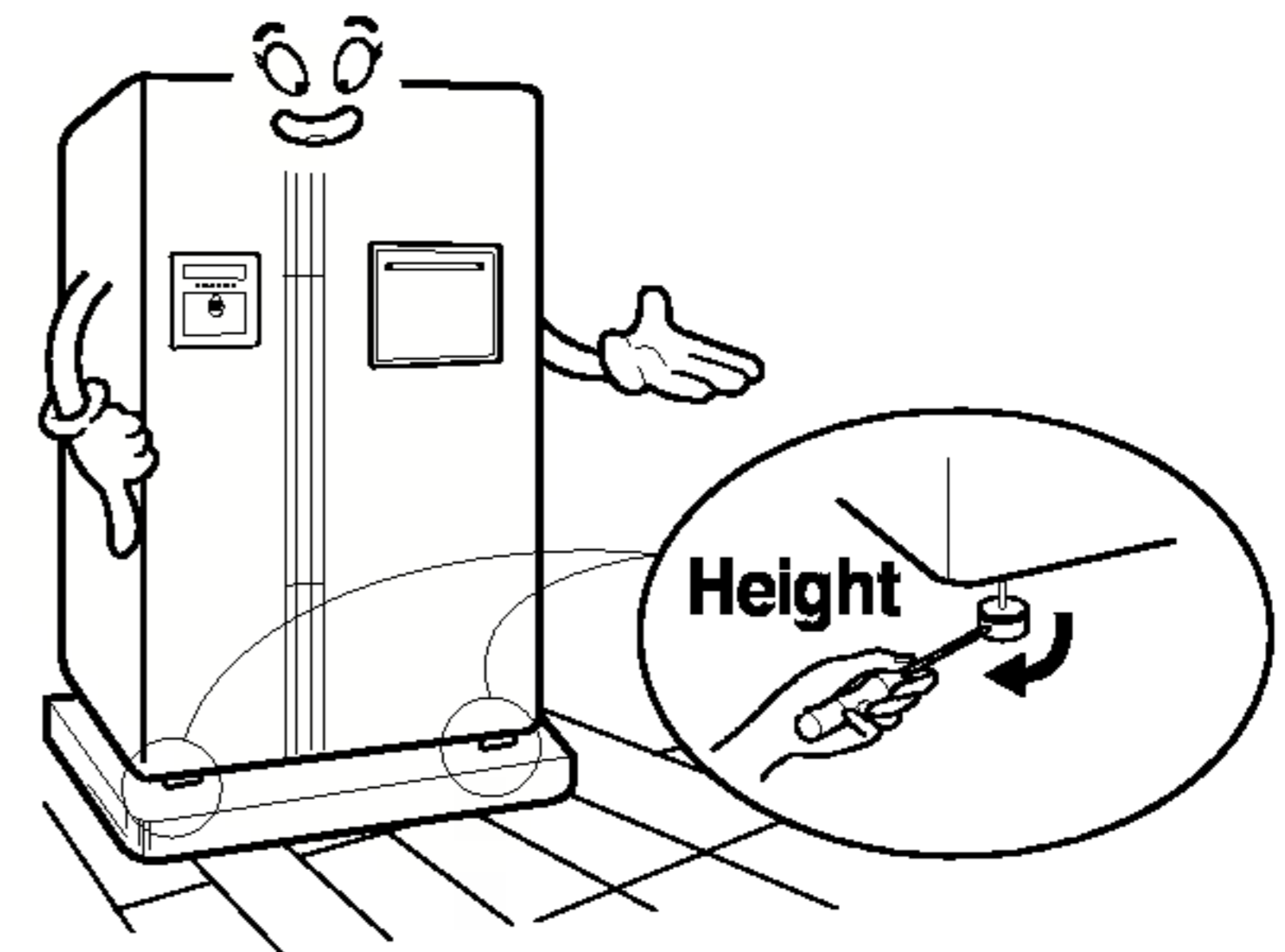

Donde se encuentre a distancia adecuada de los objetos cercanos

Le rogamos que mantenga la nevera a distancia adecuada de los otros objetos. En caso de estar demasiado cerca de otras capacidad de congelar y aumentar la carga de electricidad. cosas podría provocar una disminución de la



Donde el tubo de alimentación de agua pueda ser fácilmente conectado en un contexto seco

Seleccione un lugar donde el tubo de alimentación de agua pueda ser fácilmente conectado entre el elaborador de hielo automático y el distribuidor. Un lugar húmedo o cerca de un lavabo puede provocar oxidaciones o fuga de electricidad.

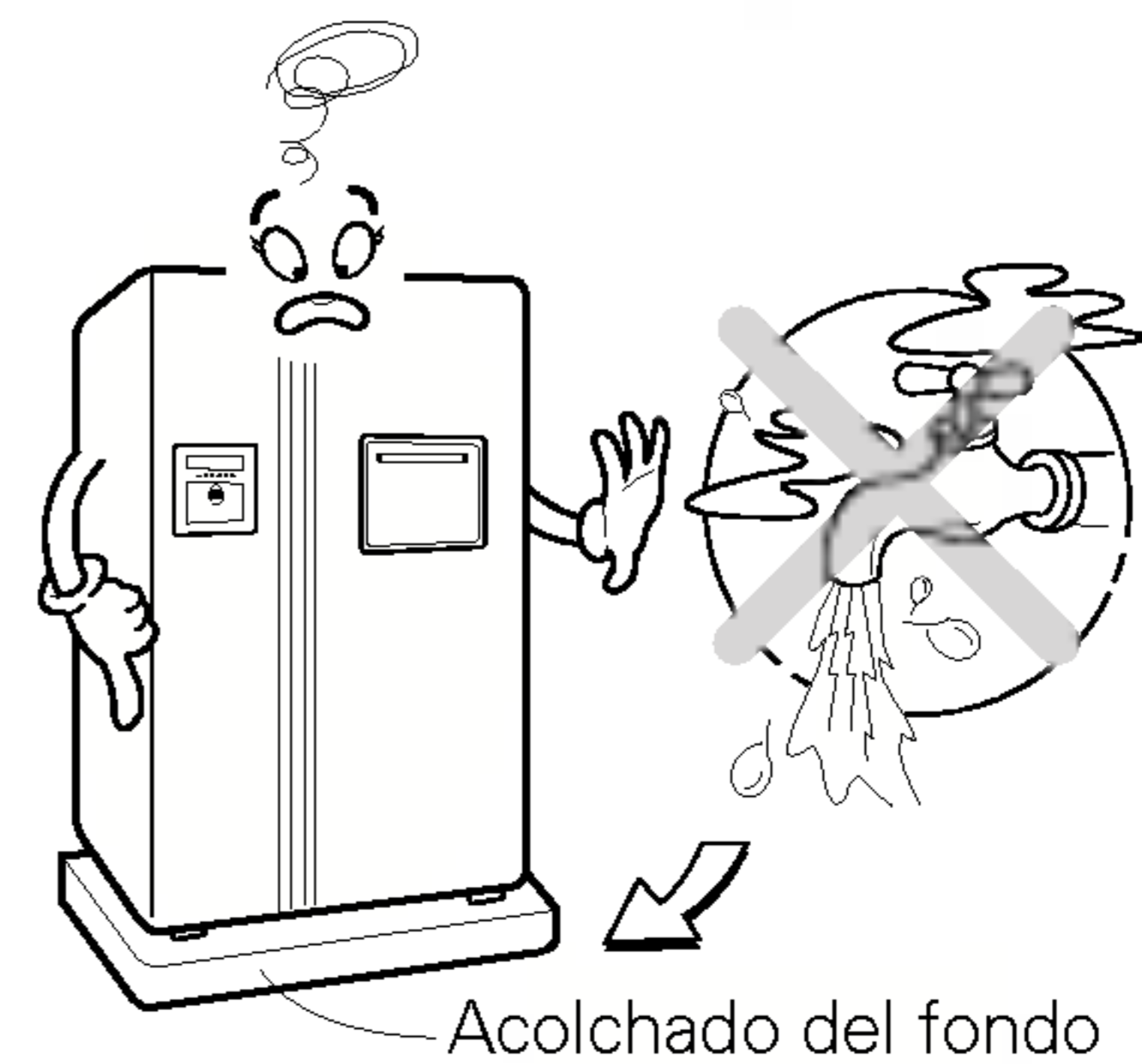

Donde no haga calor o haya gas de carbón

En un lugar donde la temperatura ambiente es demasiado alta, la capacidad de congelar se deteriora y la carga de electricidad aumenta. El gas de carbón y el humo pueden provocar la pérdida del color de la nevera.

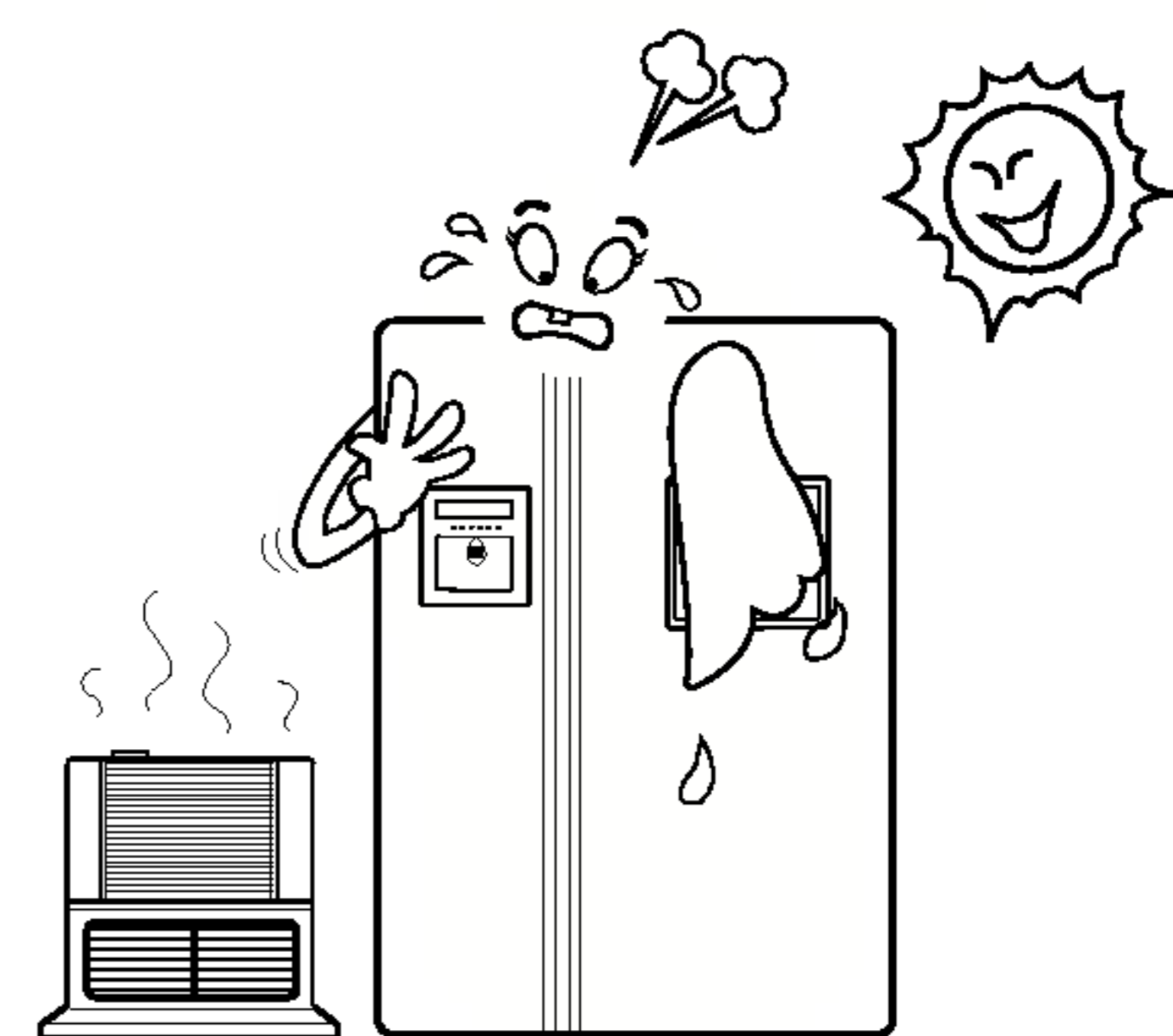

NOTA

- Instale la nevera en un lugar donde la temperatura ambiente se encuentra entre 5 °C - 43 °C. Una temperatura ambiente ya sea demasiado alta que baja puede provocar problemas de funcionamiento. Asimismo, el tubo entre el distribuidor y el elaborador automático del hielo se puede congelar.

Desmontaje de la puerta

En caso contrario, podría producirse un peligro de muerte o lesiones graves.

Si la puerta de acceso es demasiado estrecha para hacer pasar el frigorífico, desmonte la puerta y pase el frigorífico lateralmente.

Desmonte la tapa inferior levantándola y tire del tubo del agua al tiempo que presiona el área ① que se muestra en la figura de la derecha.

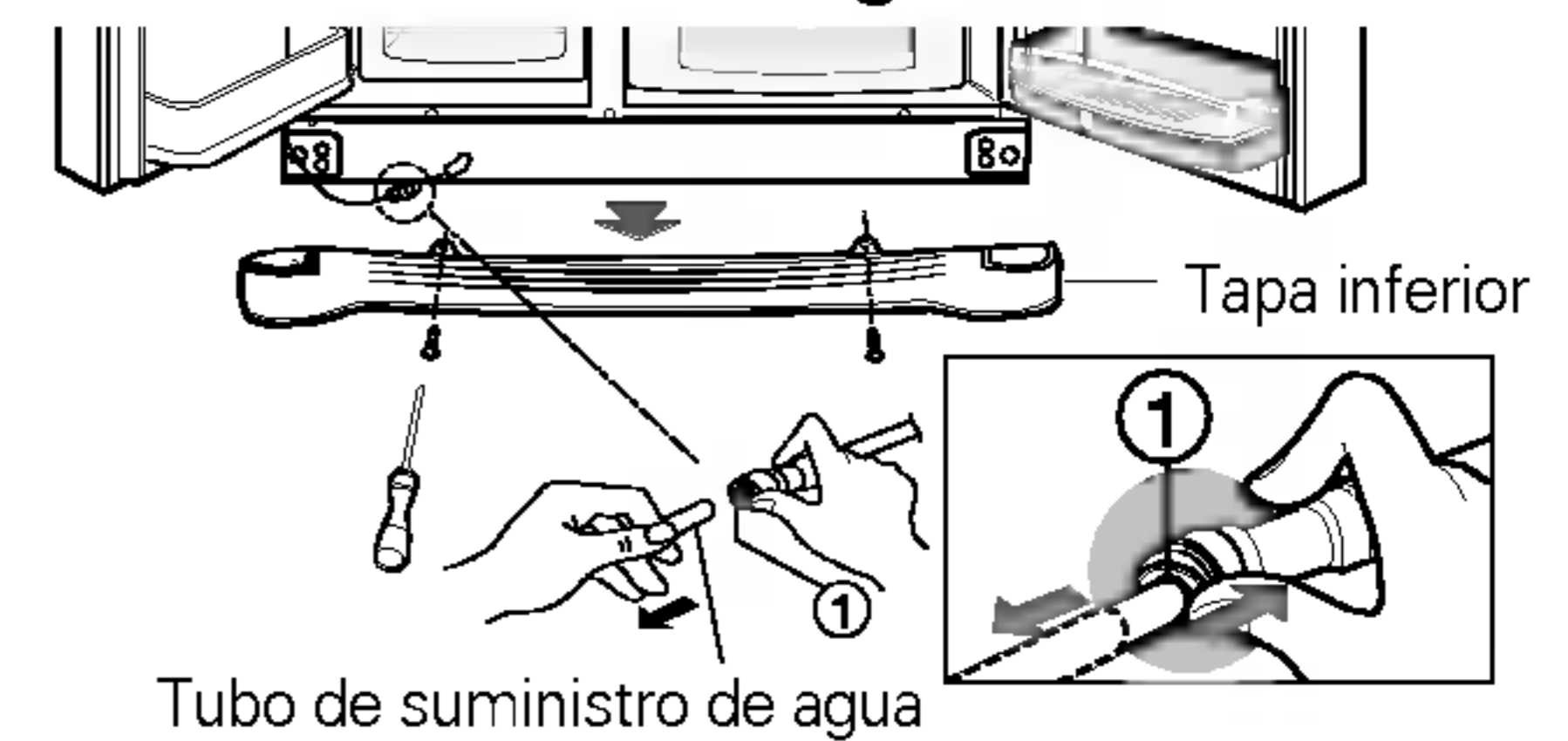

NOTA

- Si el extremo del tubo está deformado, corte esa parte.

Suelte la tapa inferior y el tubo de agua

Suelte la puerta del compartimento del congelador.

1) Suelte la tapa de la bisagra aflojando los tornillos. Separe todos los hilos de conexión con la excepción de la línea de tierra, más tarde.

2) Desmonte la protección haciéndola girar en sentido antihorario (①) y eleve la bisagra (②).

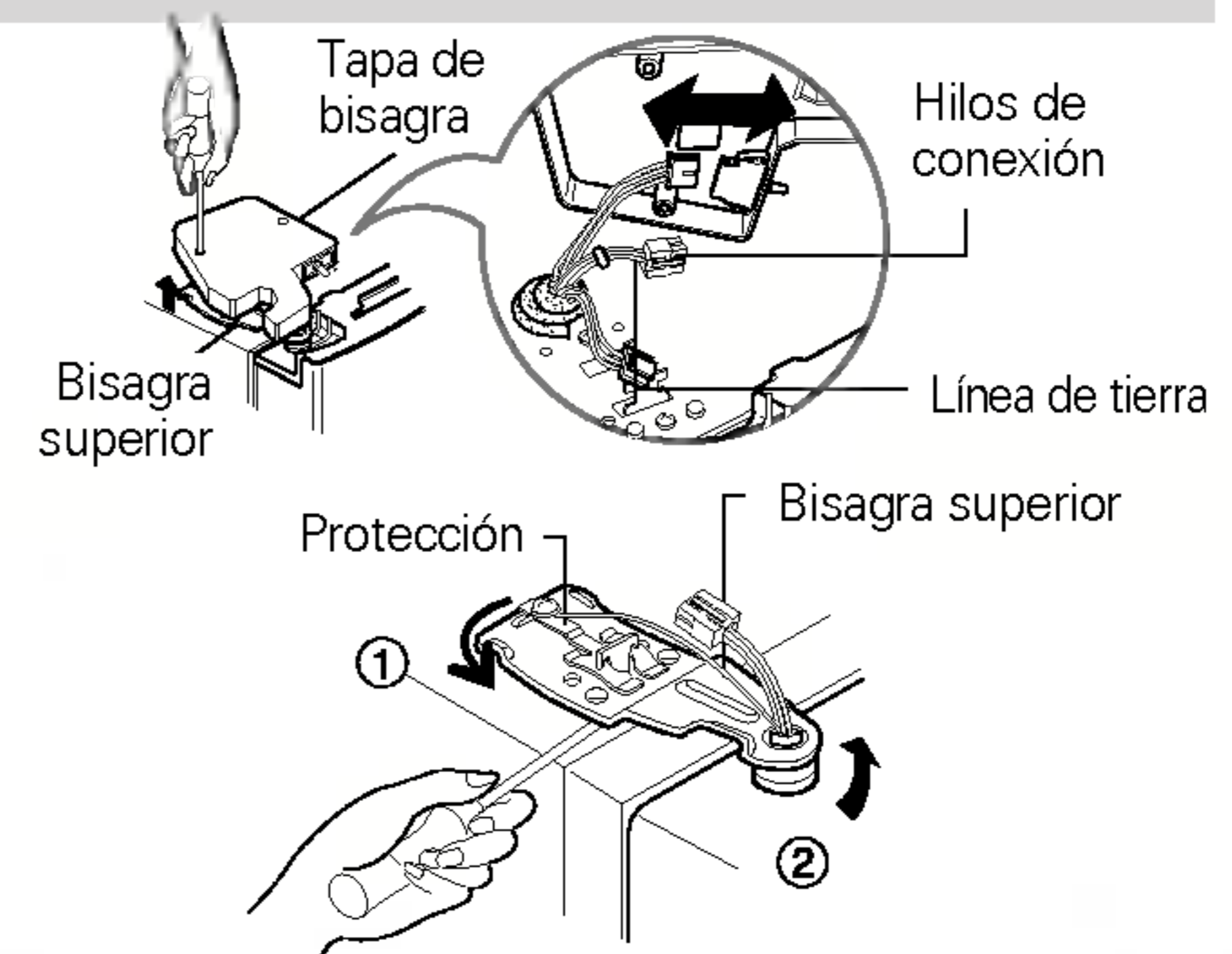

NOTA

- Al soltar la bisagra superior, tenga cuidado de no dejar caer la puerta.

3) Desmonte la puerta del compartimento del congelador elevándola. Levante la puerta lo suficiente para soltar completamente el tubo de agua.



NOTA

- Mueva la puerta del compartimento del frigorífico de modo que pase por la puerta de acceso e inclínela, pero tenga cuidado de no dañar el tubo de agua.

Suelte la puerta del frigorífico.

1) Afloje los tornillos de la tapa de la bisagra y suelte la tapa. Suelte el hilo de conexión, si lo hay, con la excepción del hilo de tierra.

2) Suelte la protección girando en sentido horario (①) y suelte la bisagra superior elevándola (②).

3) Suelte la puerta del compartimento del frigorífico elevándola.

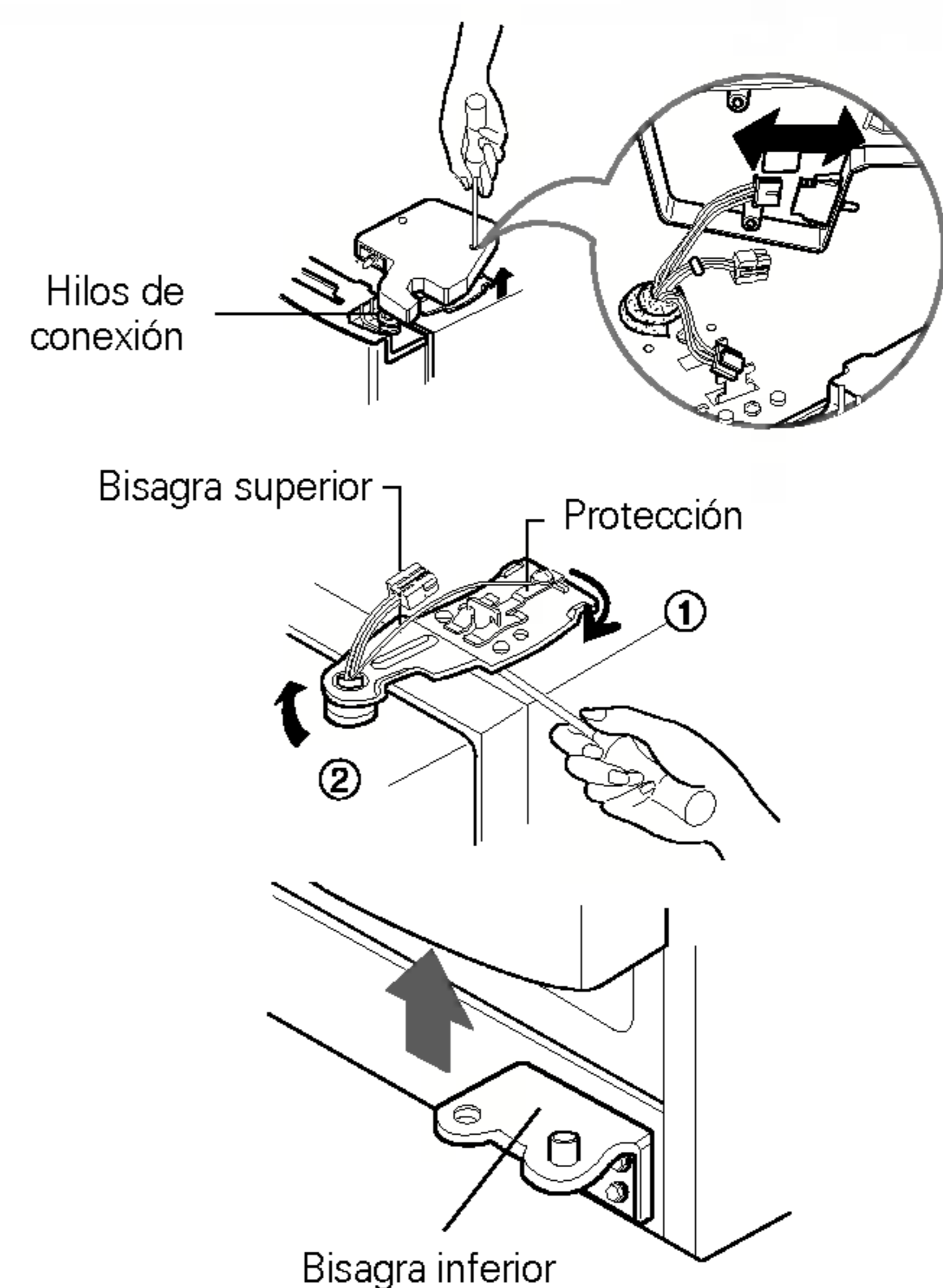

Instalación

Pase la nevera

Pase la nevera lateralmente a través de la puerta de acceso como lo muestra la figura la derecha.

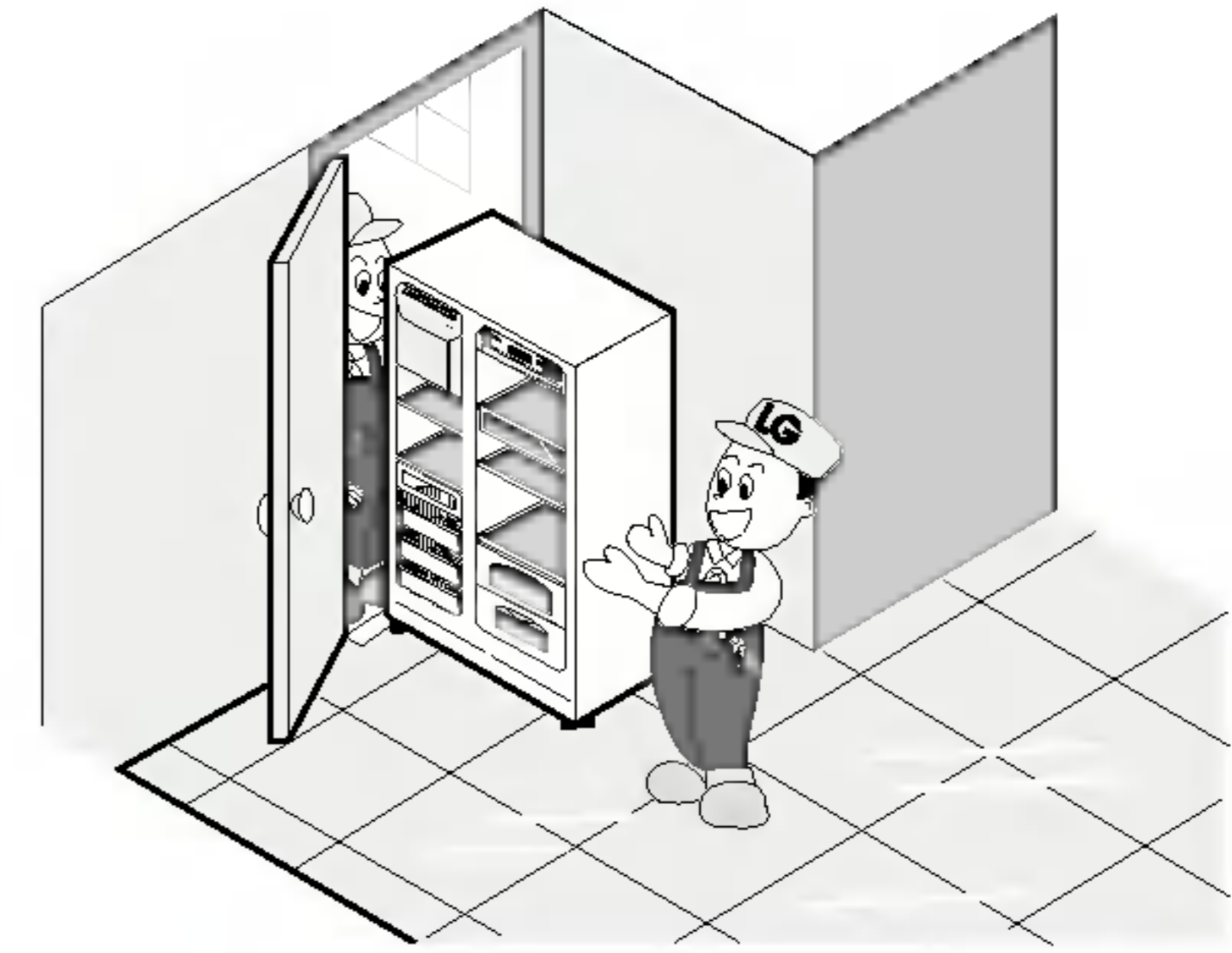

Montaje de las cámaras de congelación y conservación

Móntelas en secuencia contraria a la de remoción después que hayan pasado por la puerta de acceso.

Instalación del tubo alimentación del agua

Antes de instalarlo

- El funcionamiento del elaborador de hielo automático necesita una presión del agua de 147- 834 kPa(1,5 - 8,5 kgf/cm²) (Es decir, una taza de papel instantánea (180 cc) se llenará en 3 seg.
- Si la presión del agua no alcanza el grado 147 kPa (1,5 kgf/cm²) o por debajo de éste, es necesario comprar una bomba de presión por separado para lograr una alimentación de agua normal del elaborador de hielo.
- Mantenga la longitud total del tubo de alimentación dentro del límite de 8 metros y tenga cuidado de que el tubo no esté torcido. Un tubo de 8 m o más largo podría causar dificultades en la alimentación de agua debido a la caída de la presión.
- Instale el tubo de alimentación del agua en un lugar no caluroso.

Advertencia

- Suministre sólo agua potable.

Eliminar su viejo electrodoméstico

Este electrodoméstico contiene líquidos (refrigerantes, lubricantes) y está fabricado con piezas y materiales que pueden ser reutilizados y/o reciclables. Todos los materiales importantes deberían ser enviados al centro de recogida de materiales reciclables para poder ser utilizados después de un reprocesamiento (reciclaje). Para el envío, póngase en contacto con su agencia local.

Instalación

Si la puerta del compartimento del congelador está más baja que la puerta del compartimento del frigorífico.

Nivele la puerta insertando un destornillador de tipo plano en la ranura del tornillo izquierdo de ajuste de la altura y gírelo en sentido horario (①).

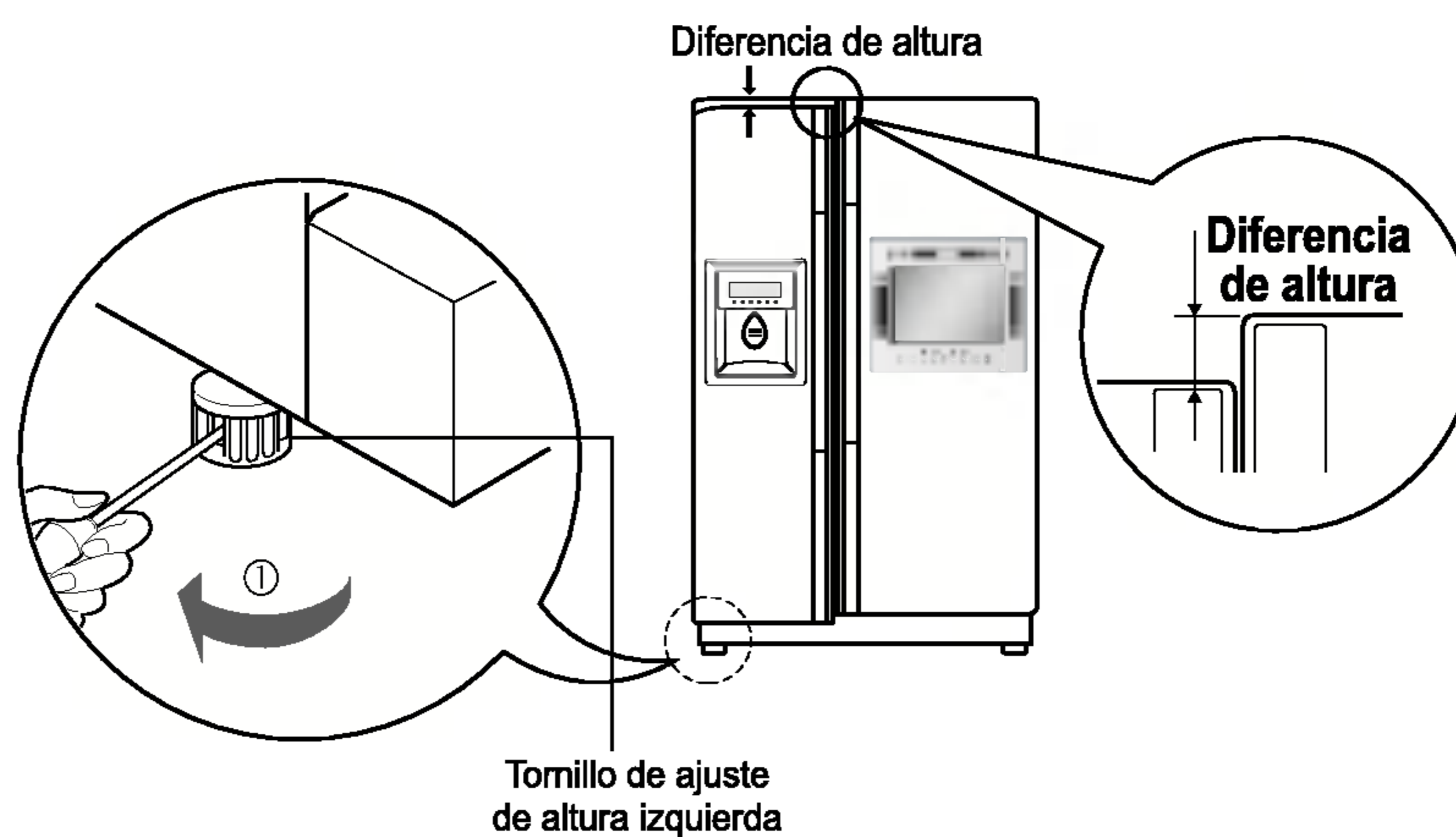

Si la puerta del compartimento del congelador está más alta que la puerta del compartimento del frigorífico.

Nivele la puerta insertando un destornillador de tipo plano en la ranura del tornillo derecho de ajuste de la altura y gírelo en sentido horario (①).

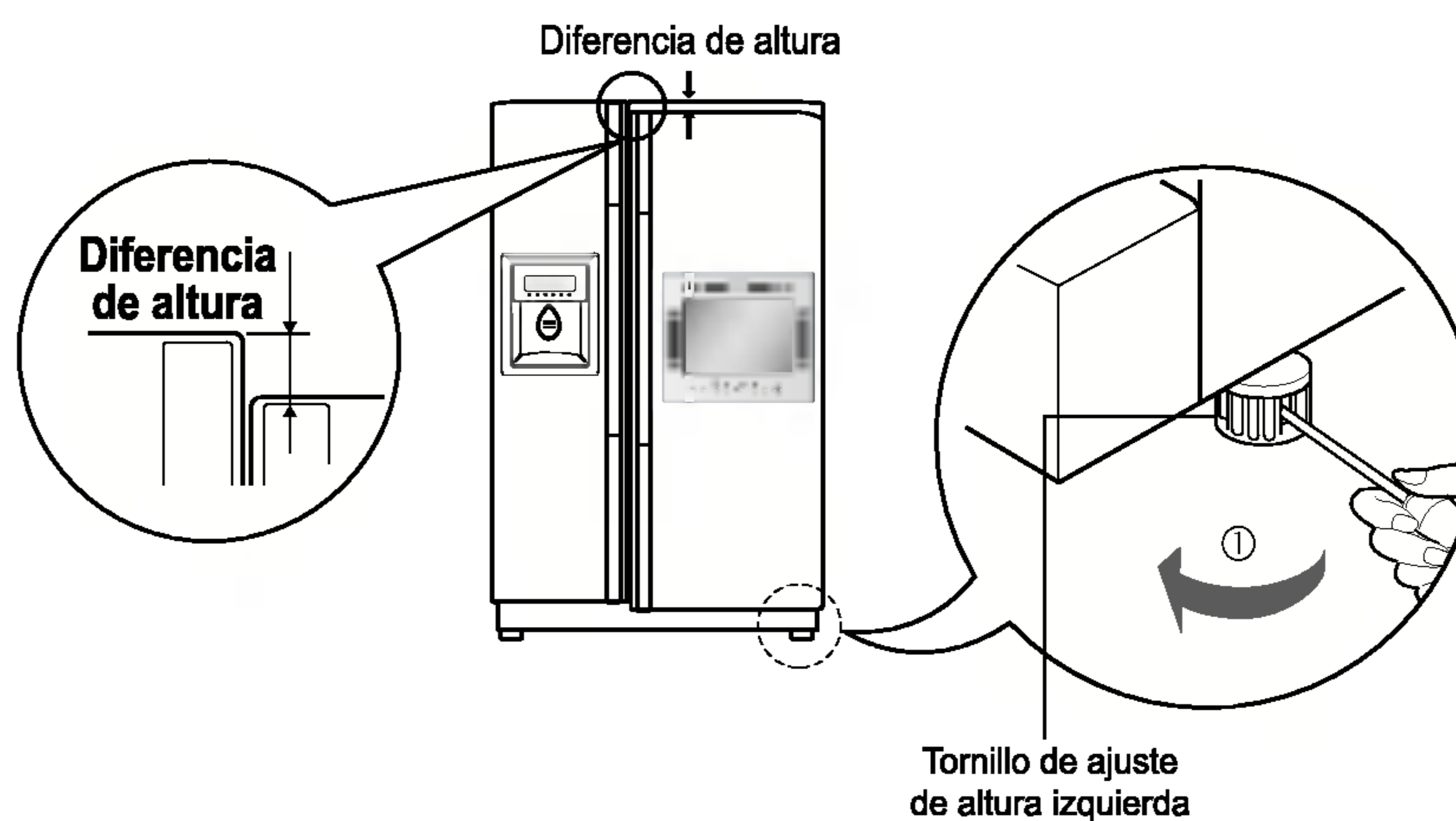

Tras nivelar la altura de la puerta.

Las puertas del frigorífico se cerrarán con suavidad al levantar el lado frontal ajustando el tornillo de ajuste de altura. Si las puertas no se cierran correctamente, puede verse afectado el funcionamiento del frigorífico.

Conexiones de equipo externo

Conexión de la antena

- Antena o Servicio de Cable sin Decodificador de Cable.
- Para obtener la mejor calidad en la imagen, ajuste la dirección de la antena.

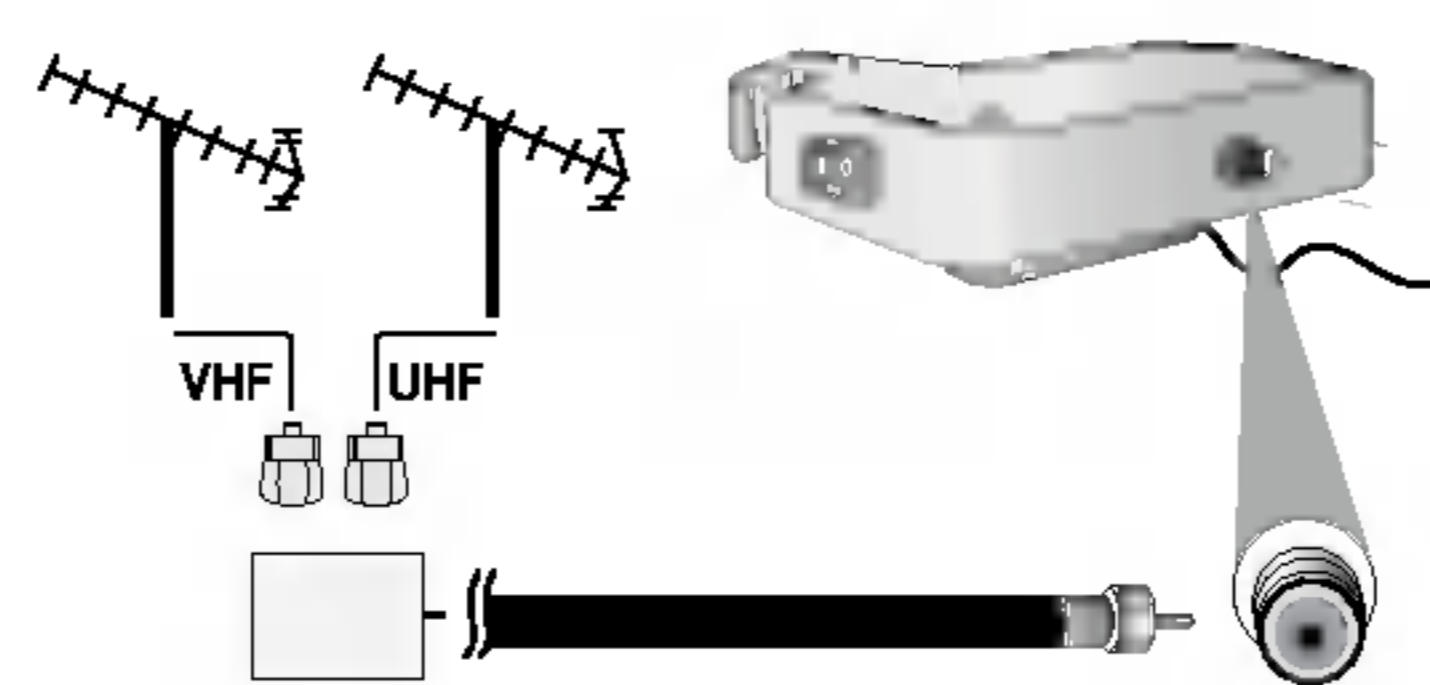
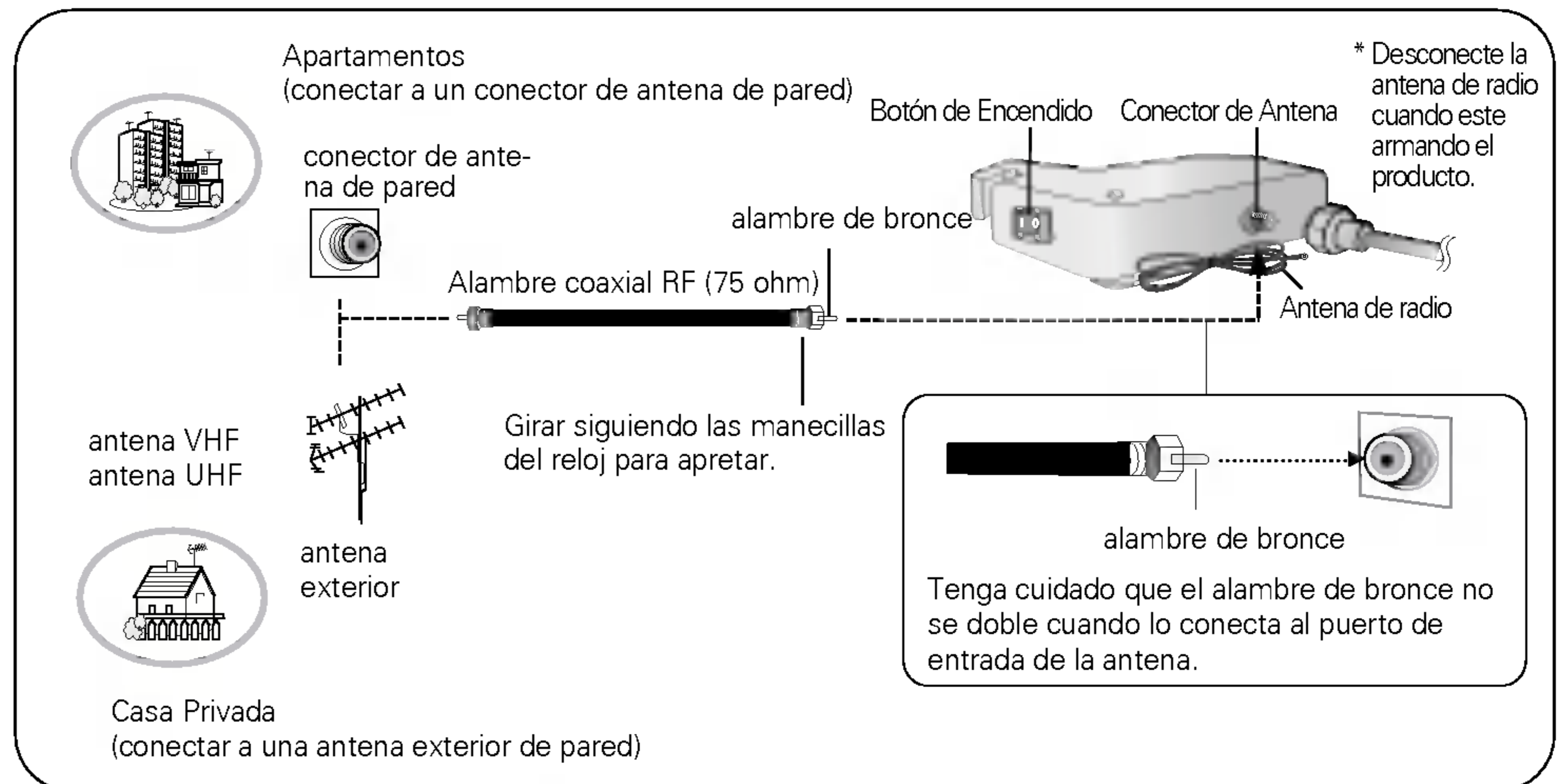

- En áreas de señal deficiente, puede obtener mejor calidad en la imagen si instala la antena como.
- Si una antena está siendo utilizada para 2 unidades, utilice un divisor de señal de RF (splitter) para conectarse.
- Si la antena no está instalada correctamente, contacte a su distribuidor para asistencia.

Viendo VCR

Cómo conectar & Cómo usar

1. El equipo VCR alterna entre 3 ó 4 y después sintoniza la TV al mismo canal.
2. Inserte una cinta de video en el VCR y presione el botón PLAY (REPRODUCIR) del VCR. Vea el manual de usuario del VCR.

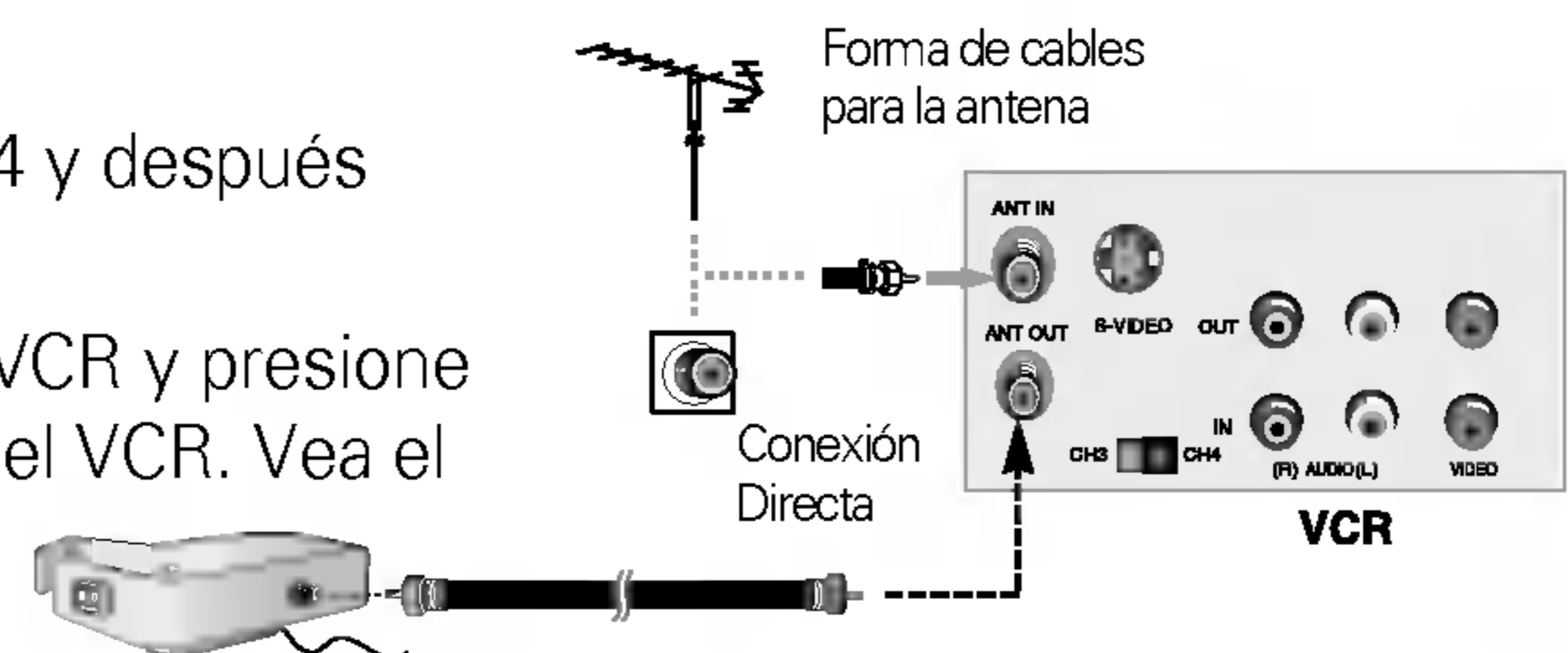

Viendo Cable TV

- Después de suscribirse a un servicio de cable TV de un proveedor local y de instalar un convertidor, usted puede ver la programación de cable TV.
- Para mayor información acerca del servicio de cable TV, contacte a su proveedor local de cable TV.

Cómo conectar & Cómo usar

1. Seleccione el 3 ó 4 en el interruptor de canal de la caja de Cable.
2. Iguale el canal de la Pantalla de TV con el canal seleccionado de la caja de Cable.
3. Seleccione el canal deseado con el control remoto de la caja de cable.

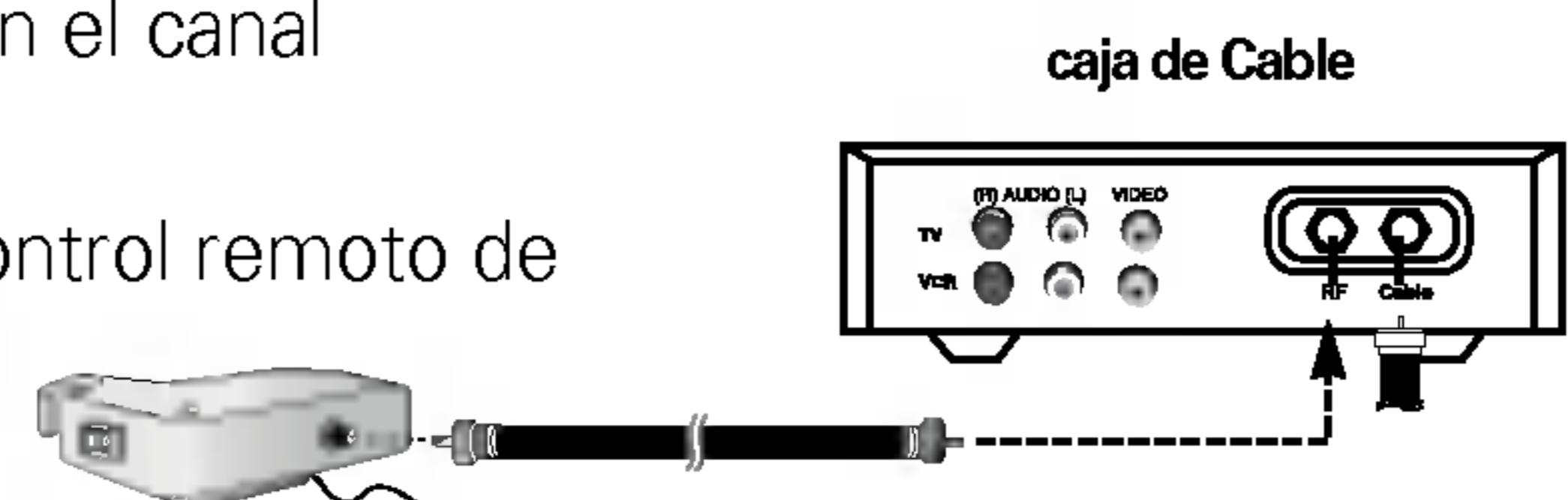

Puesta en marcha

Cuando haya instalado el frigorífico por primera vez, permita que se establezca en las temperaturas operativas normales durante 2-3 horas antes de llenarlo con alimentos frescos o congelados. Si se interrumpe el funcionamiento, espere cinco minutos antes de volver a ponerlo en marcha.

Ajuste de las temperaturas y funciones.

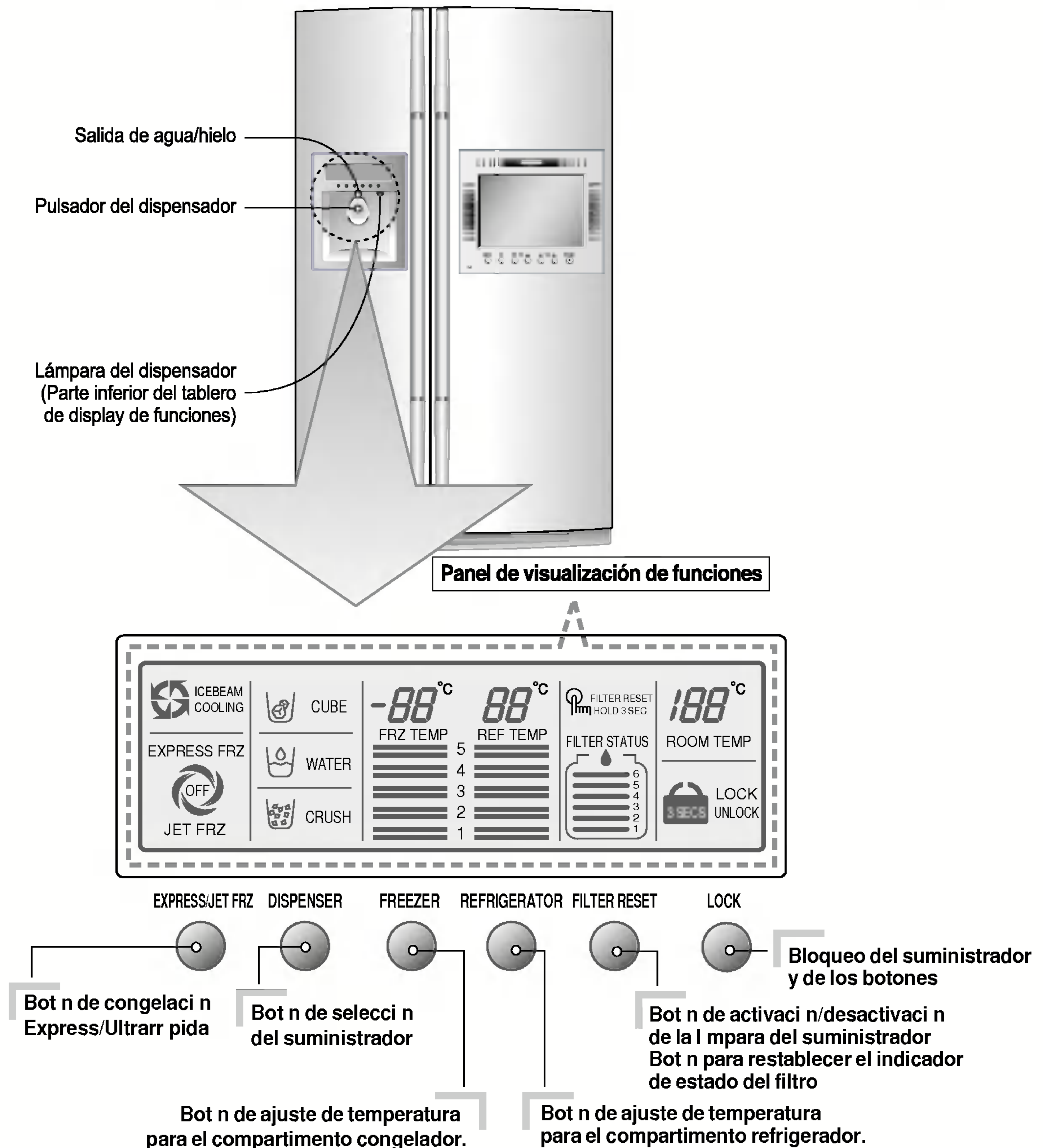

- **JET FRZ (Cong. chorro)** : SÓLO EN DETERMINADOS MODELOS.
- Al pulsar el botón, oírá sonar el zumbador.

Como ajustar la temperatura en el compartimiento del freezer.

Se puede ajustar la temperatura del compartimiento del freezer y del compartimiento del refrigerador.

Compartimiento del freezer Ajuste de temperatura

FREEZER



Establecer Temperatura

BARRA
Indicación

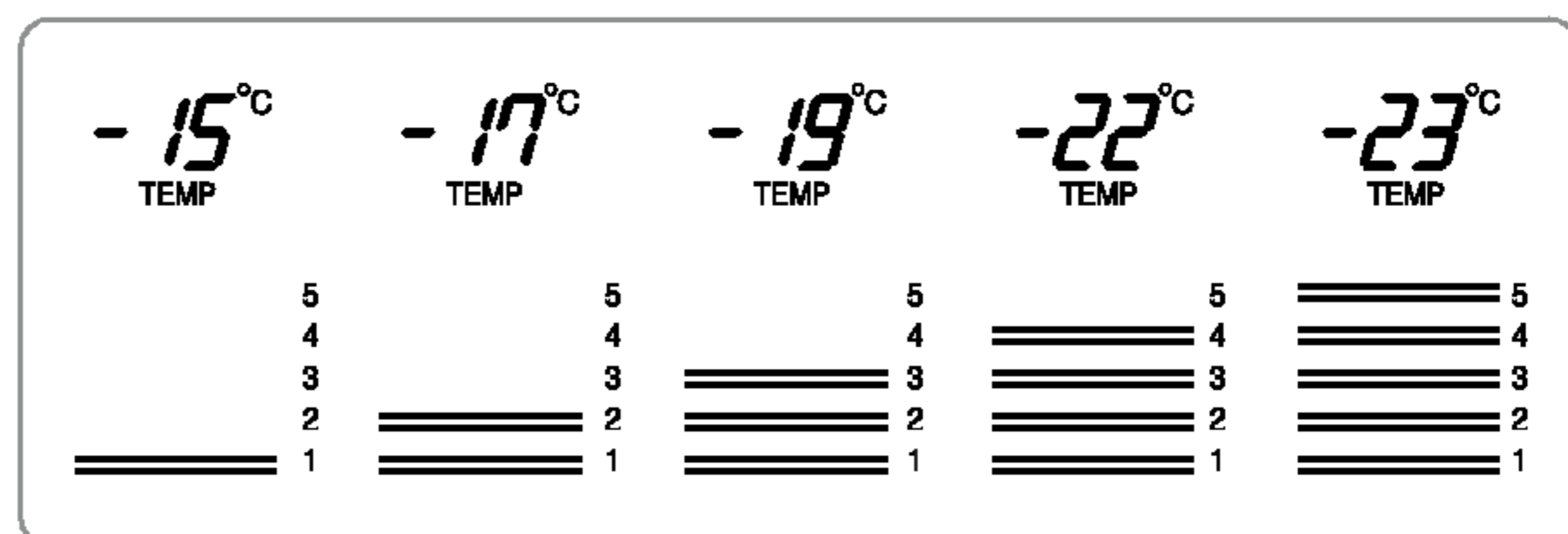

Como ajustar la temperatura en el compartimiento del refrigerador

Compartimiento del refrigerador Ajuste de temperatura

REFRIGERATOR



Establecer Temperatura

BARRA
Indicación

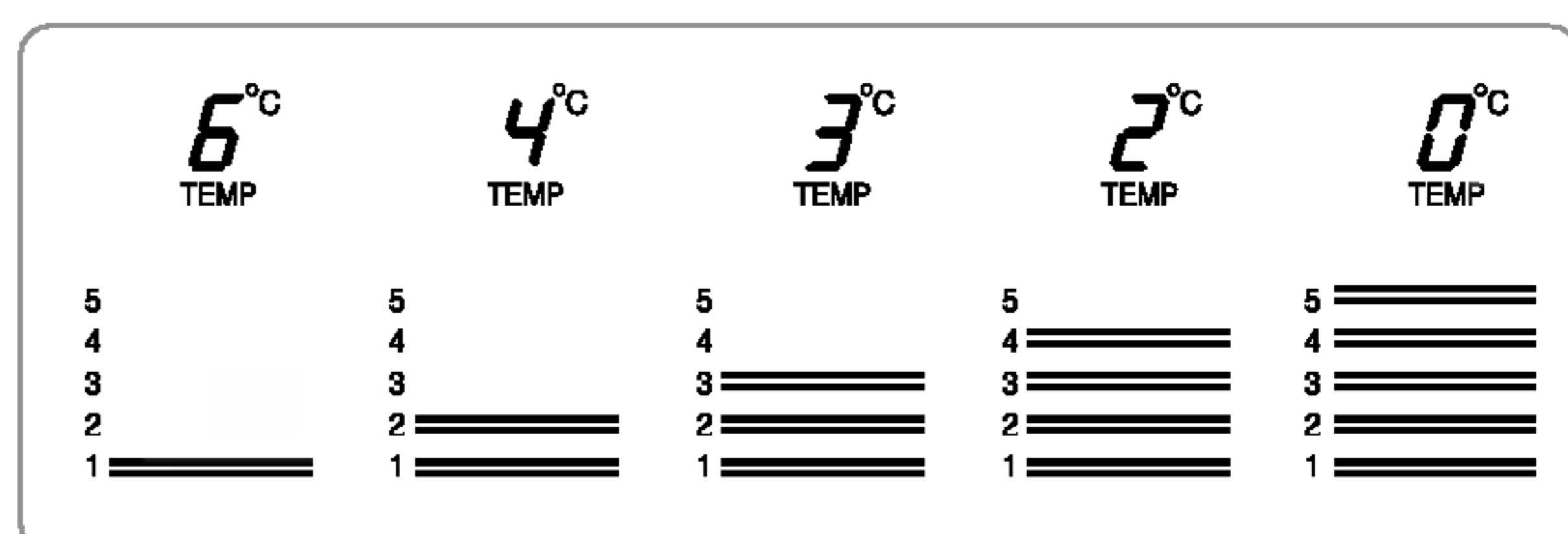

* Cada vez que se oprime el botón se repite el proceso de establecer en el siguiente orden: (mediano) → (mediano fuerte) → (fuerte) (débil) → (mediano débil)

- La temperatura interior real varía, dependiendo del estado de los alimentos. La temperatura que se establece es un objetivo de temperatura no la real dentro del refrigerador.
- La función del refrigerador es débil en el tiempo inicial. Tenga a bien ajustar la temperatura como se indica más arriba luego de usar el refrigerador por lo menos durante 2 o 3 días.

Uso de la selección

Puede seleccionar agua o hielo.

* Puede seleccionar agua, hielo en láminas o en cubitos oprimiendo el botón **DISPENSER** que desee.

* El botón pulsador se oprime suavemente al colocar el vaso.

- La línea de separación está indicada para la función seleccionada.
- Suena ¡"tac"! si pasan 5 segundos después de salir el hielo. Esto significa que el dispensador de hielo está cerrado.

• **Referencia** : Tenga a bien esperar 2 o 3 segundos hasta que concluya la entrega de hielo o agua antes de extraer el vaso del botón pulsador.

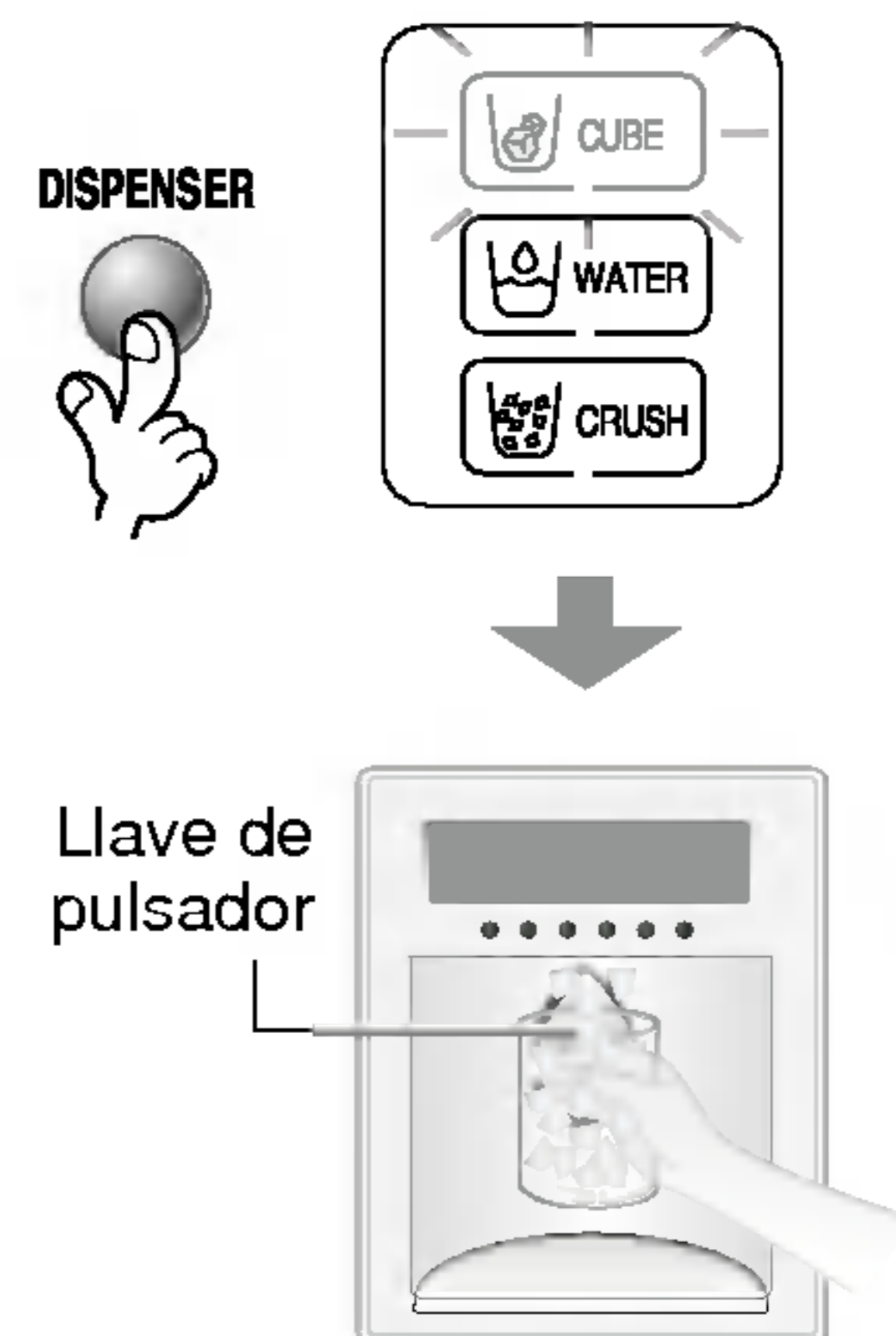

Heladora Automática

- La heladora puede fabricar de forma automática 8 cubitos de hielo en una hora, es decir, unos 80 cubitos al día. En cualquier caso, estas cantidades pueden variar según las condiciones de uso. Por ejemplo, la duración y la cantidad de veces que abra la puerta del refrigerador.
- El proceso de fabricación de cubitos cesa de inmediato en cuanto el depósito de almacenado de cubitos está lleno.

NOTA

- Es normal que se produzca un ruido cuando los cubitos ya elaborados caen al depósito de cubitos.

Cuando el fabricante de hielo no funciona correctamente

El hielo forma bloques

- Cuando el hielo forme un bloque, sáquelo del depósito de hielo, rómpalo en trozos más pequeños y vuelva a introducirlos en el depósito.
- Cuando el fabricante de hielo produzca cubos de hielo muy pequeños o unidos, es necesario ajustar la cantidad de agua que se introduce. Póngase en contacto con el servicio técnico.

* Si no se usa el hielo con frecuencia, pueden formarse bloques.

Fallo de corriente

- El hielo puede caer en el compartimento del congelador. Saque el depósito del hielo, deshágase del hielo y vuelva a colocar el depósito en su lugar. Tras volver a poner en funcionamiento el frigorífico, se seleccionará automáticamente hielo picado.

El frigorífico se acaba de instalar por primera vez

- Son necesarias aproximadamente 12 horas para que un frigorífico instalado por primera vez produzca hielo en el compartimento del congelador.

Congelador ultrarrápido

Seleccione esta función para congelar rápidamente.

- "OFF→ EXPRESS FRZ→ JET FRZ→ OFF" o "OFF→ ON→ OFF" se repiten según se pulsa el botón sucesivamente.
- El gráfico en forma de flecha permanece en el estado activado después de parpadear 4 veces al realizar la selección
- La función de solicitud de función de congelador se desactiva automáticamente después de que transcurre un intervalo de tiempo establecido.
- CONGELADOR ULTRARRÁPIDO : Disponible sólo en algunos modelos.

EXPRESS/JET FRZ

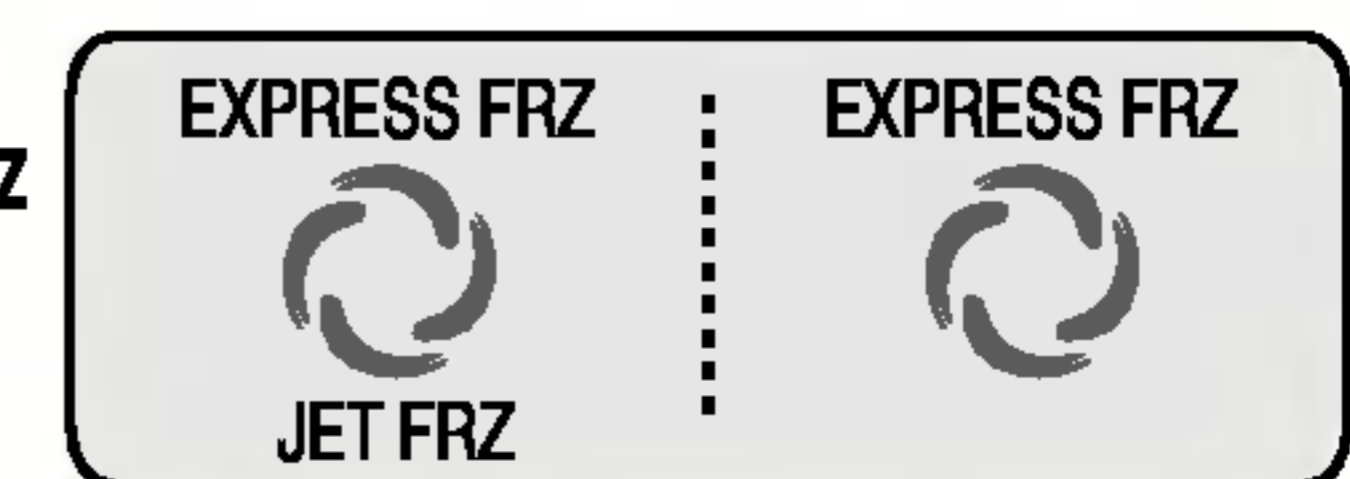

Ej.) Al seleccionar "On"

Ej.) Al seleccionar "Off"

Bloqueo

Mediante este botón se detiene el funcionamiento de los demás botones y del suministrador.

- El bloqueo o la liberación se repiten sucesivamente cuando se pulsa el botón durante más de 3 segundos.
- Si se utiliza el botón de bloqueo, no funcionará ninguno de los demás botones hasta que se desbloqueen.

LOCK



Ej.) Al seleccionar "LOCK" (Bloquear)

Ej.) Al seleccionar "UNLOCK" (Desbloquear)

Otras funciones

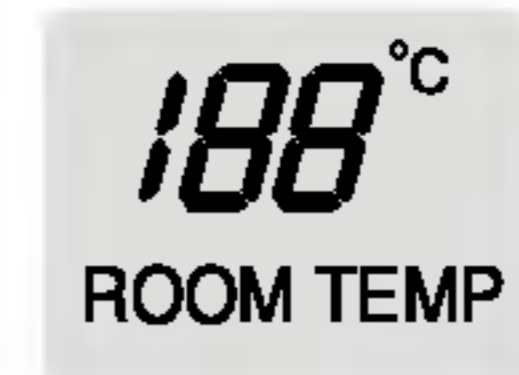
Ventana indicadora de temperatura ambiente.

- La temperatura sólo se muestra entre -9°C y 49°C.
- Las temperaturas inferiores a -9°C se indican con LO (BAJA) y las superiores a 49°C se indican con HI (ALTA).

Aviso de puerta abierta

- Se emitirá un tono de advertencia 3 veces a intervalos de treinta segundos si la puerta del compartimento refrigerador o congelador permanece abierta durante más de sesenta segundos.
- Si el aviso sonoro continúa sonando después de cerrar la puerta, póngase en contacto con el servicio técnico.

Función de diagnóstico (detección de errores)

- La función de diagnóstico detecta errores automáticamente durante la utilización de la unidad.
- Si se detecta un error, no desconecte la alimentación. Póngase en contacto con un servicio técnico autorizado o llame a nuestro teléfono de asistencia técnica. Si apaga la unidad, será más difícil para el técnico determinar cuál es el problema.

Suministro de agua fría y hielo

El agua se enfría en el depósito de agua de la puerta del congelador y después se envía al suministrador.

El hielo se produce en el suministrador de hielo automático y se envía a la salida del suministrador separado en hielo triturado o cubitos de hielo.

NOTA

- Es normal que el agua no esté muy fría al principio. Si desea agua más fría, ponga hielo en el vaso.

Funcionamiento del suministrador

- Seleccione hielo triturado, agua o cubitos de hielo y, a continuación, pulse la palanca con un vaso u otro recipiente.

Agua

- Active el indicador de agua pulsando el botón de selección.
- El agua se suministra pulsando la palanca con un vaso.

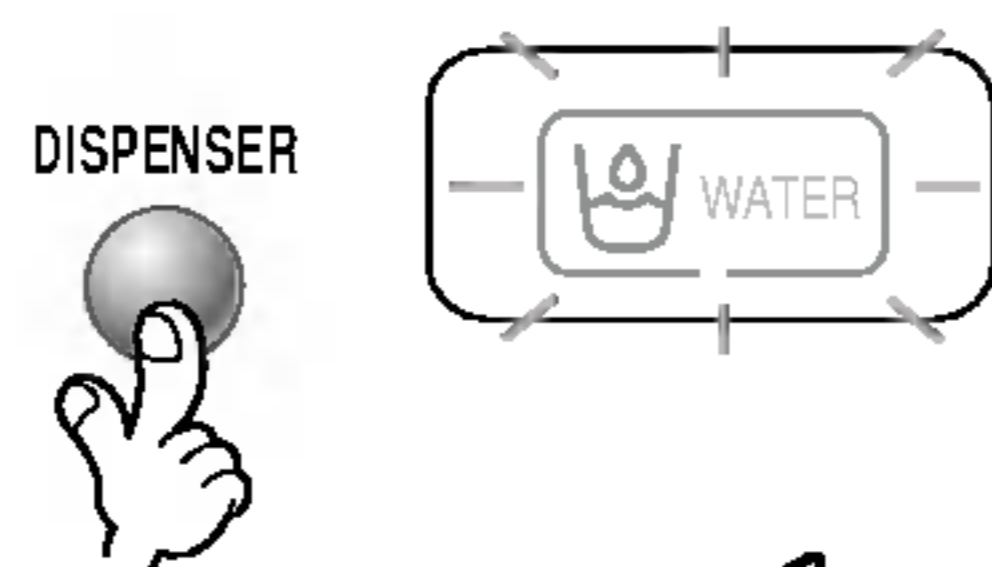
**Cubitos de hielo**

- Active el indicador de cubitos de hielo pulsando el botón de selección.
- Los cubitos de hielo se suministran pulsando la palanca con un vaso.

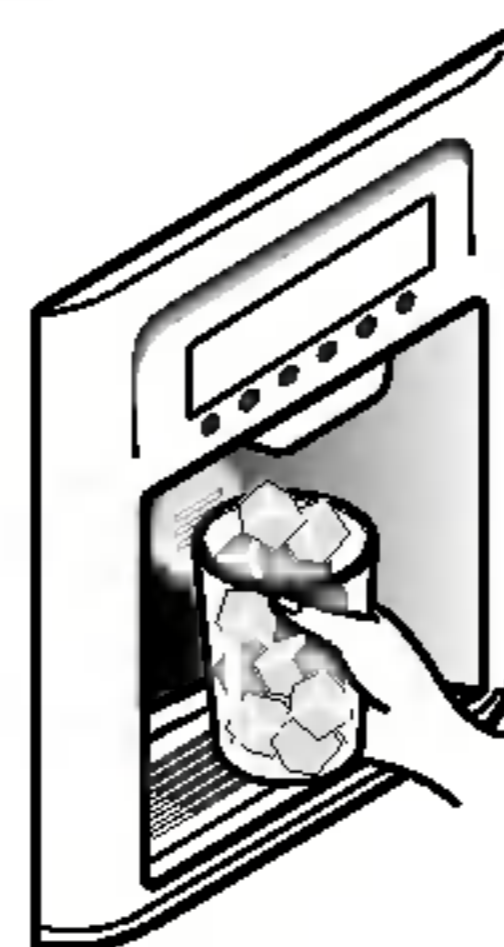
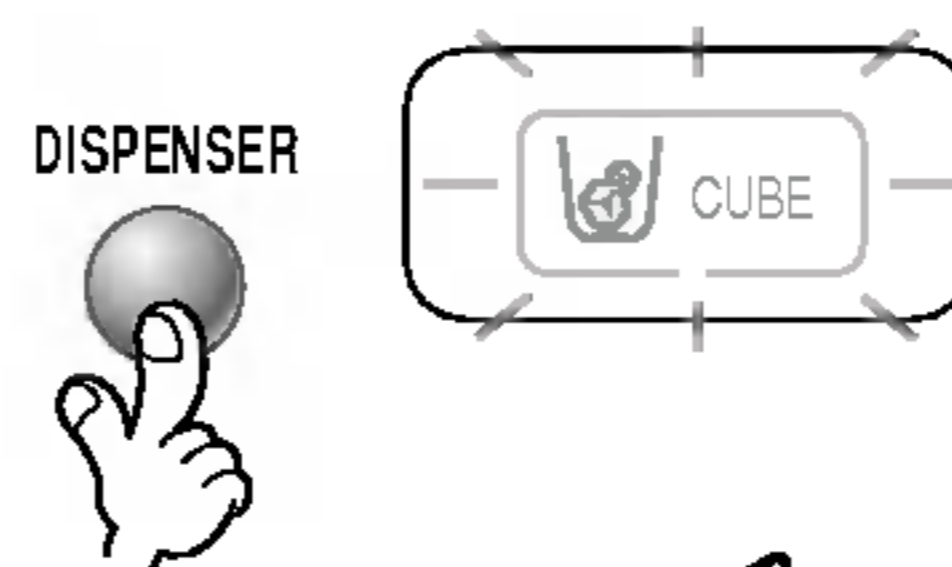

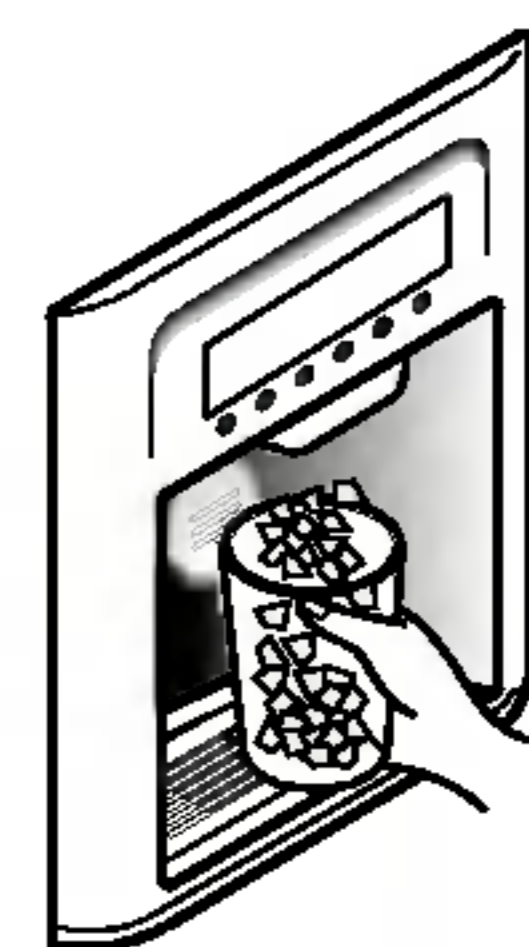
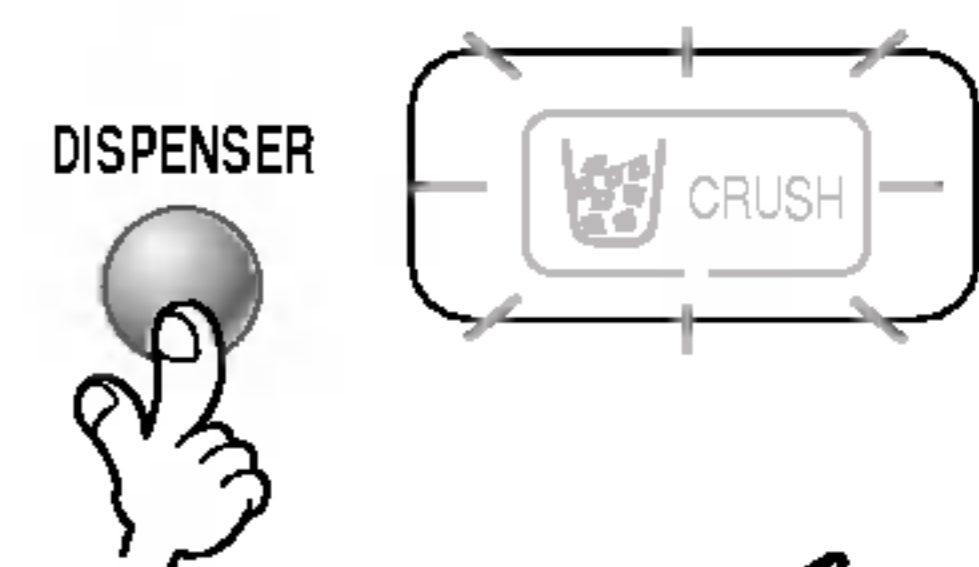

**Hielo triturado**

- Active el indicador de hielo triturado pulsando el botón de selección.
- El hielo triturado se suministra pulsando la palanca con un vaso.

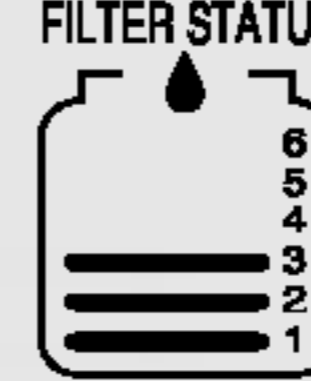
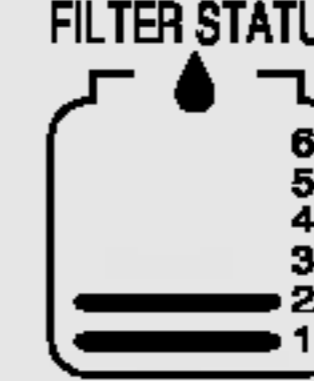

6 Función de visualización del estado del filtro (ciclo de la sustitución del filtro)

- Tal y como se ha demostrado anteriormente, esta función muestra los meses (en bloques de 30 días) que faltan hasta que resulte necesario sustituir el filtro por otro nuevo, empezando a contar desde el momento en que se autorice el uso de la corriente del refrigerador.
- Transcurridos 6 meses, en la parte del estado del filtro del LCD, aparecerá el siguiente texto y (): "Una vez sustituido el filtro, pulse durante 3 segundos."
- Una vez transcurridos otros 6 meses, si el filtro se ha sustituido o si desea reajustar la pantalla del estado del filtro, pulse el botón de sustitución de filtro durante más de 3 segundos y se producirá el reajuste a la posición inicial de Encendido (Power On).

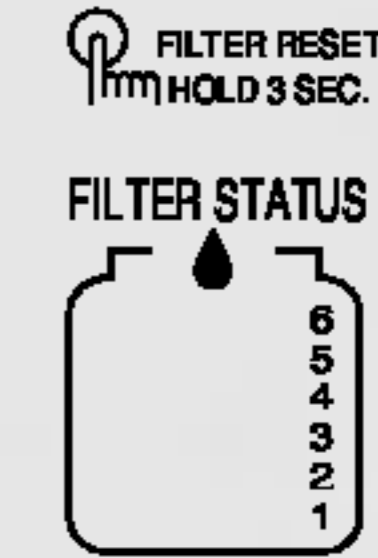
Clasificación	In Initial Power On	Pass of a month	Pass of 2 months	Pass of 3 months	Pass of 4 months	Pass of 5 months	Pass of 6 months
Visualización de estado del filtro							

Precauciones

Deshágase del hielo (alrededor de 20 cubitos) y el agua (aproximadamente 7 vasos) producidos por primera vez tras la instalación del frigorífico.

El primer hielo y agua incluyen partículas u olores del tubo de suministro de agua o el depósito de agua. Esto es necesario en caso de que el frigorífico no se haya usado durante mucho tiempo.

No permita que los niños manipulen el compensador

Los niños pueden apretar el compensador incorrectamente o dañar las lámparas.

Asegúrese de que los alimentos no bloquean el paso del hielo.

Si los alimentos se colocan en la entrada del paso del hielo, quizás se bloquee el paso del hielo. También puede cubrirse con hielo en polvo si se utiliza solamente hielo fragmentado. En este caso, elimine el hielo acumulado.

No guarde latas de bebida u otros alimentos en el depósito del hielo para que se enfríen con mayor rapidez.

Se puede dañar el fabricante de hielo automático.

Puerta del congelador

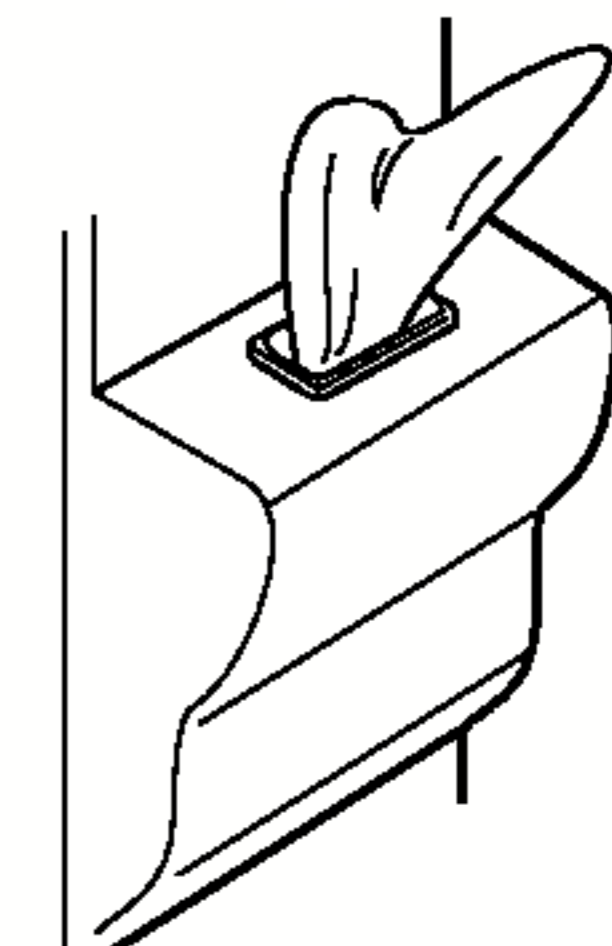

No utilice vasos de vidrio delgado o loza para recoger el hielo.

Estos vasos o envases pueden romperse.

Ponga el hielo en un vaso en primer lugar antes de llenarlo con agua u otras bebidas.

El agua puede salpicar si se añade hielo al líquido existente en un vaso.

No toque con la mano u otras herramientas la salida del hielo.

Puede romperse la herramienta o sufrir lesiones en la mano.

No quite la tapa del fabricante de hielo.

En algunas ocasiones, nivele la superficie de modo que el depósito del hielo pueda llenarse con más hielo.

El hielo se acumula cerca del fabricante de hielo. Por ello, el fabricante de hielo puede detectar que el depósito está lleno y dejar de fabricar hielo.

Si se obtiene hielo decolorado, deje de usar el fabricante de hielo y póngase inmediatamente en contacto con el servicio técnico.

No utilice vasos estrechos o profundos

El hielo puede atascarse en el paso del hielo y puede producir un fallo del frigorífico.

Mantenga el vaso a una distancia adecuada de la salida del hielo

Un vaso demasiado cercano a la salida del hielo puede evitar la salida del hielo.

Bandeja

Ajuste de la altura de las bandejas

La bandeja del compartimento refrigerador es móvil, de manera que se puede colocar a la altura deseada, dependiendo de las necesidades de espacio para los distintos productos.

- Estante deslizante
Tire del estante y sáquelo levantando el frente y la parte posterior.

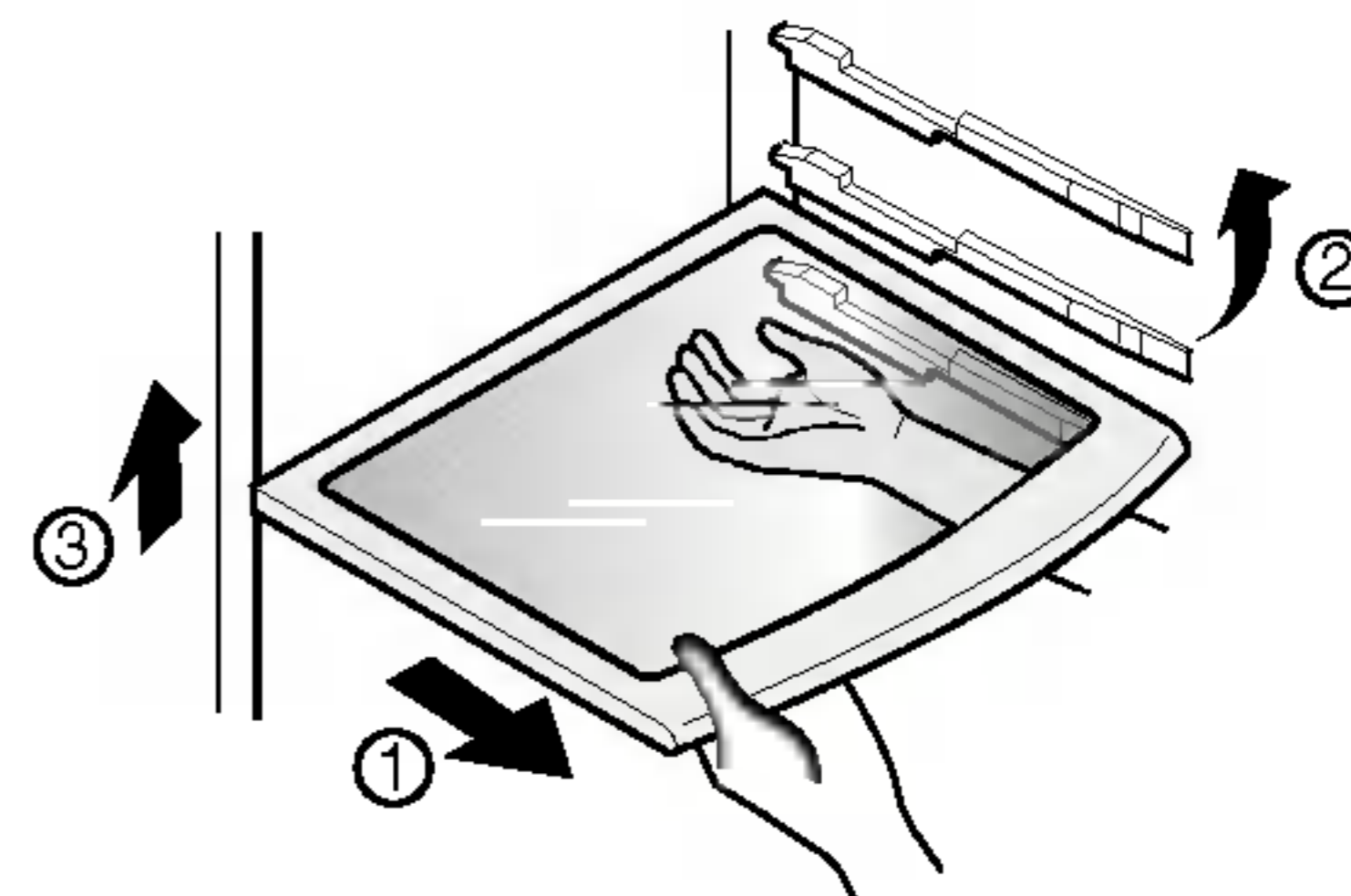

- Estante fija, Estante plegable
Levante un poco la parte frontal del estante, tire de él y sáquelo levantando la parte posterior.

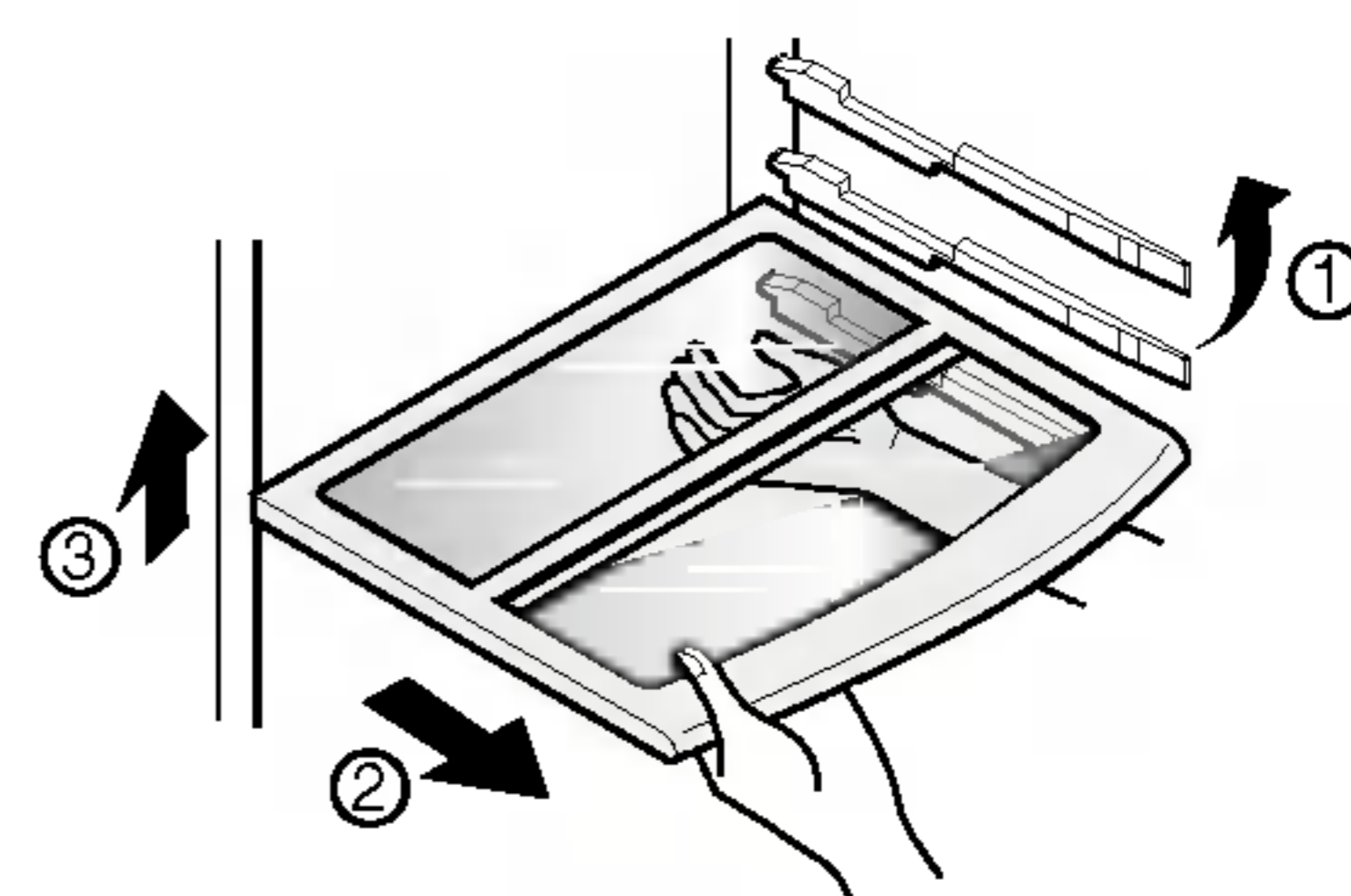

NOTA

- Asegure que la repisa este horizontal. si no, se puede caer.

Porta-vinos (aplicable sólo a algunos modelos)

Ajuste de porta-vinos

Se puede poner la botella de vino en la repisa especial que se cuelga al lado de las repisas deslizables. Retírela levantando ligeramente.

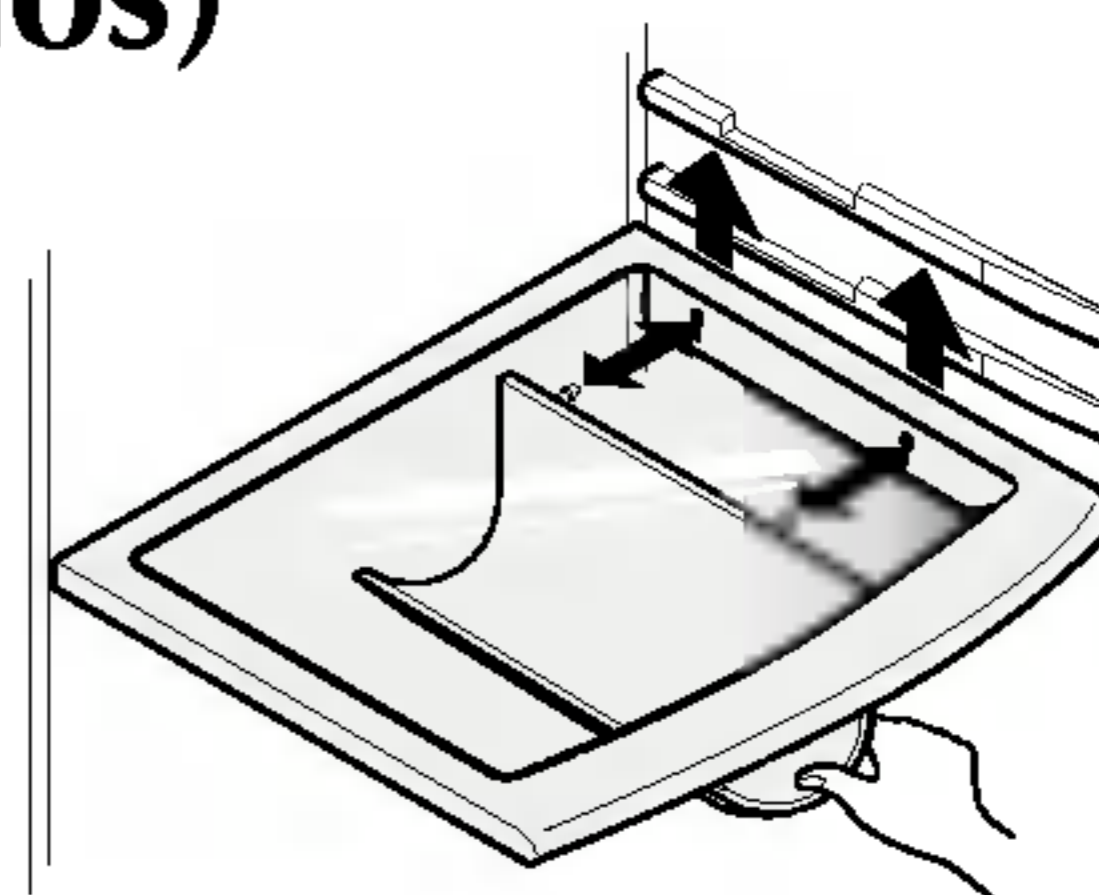

Estante deslizante

Puede almacenar piezas más altas como un envase o botellas, simplemente subiendo levemente el estante y después empujándolo hacia delante quedando solapadas las dos mitades. Tire del estante hacia usted para que éste vuelva a su estado original.

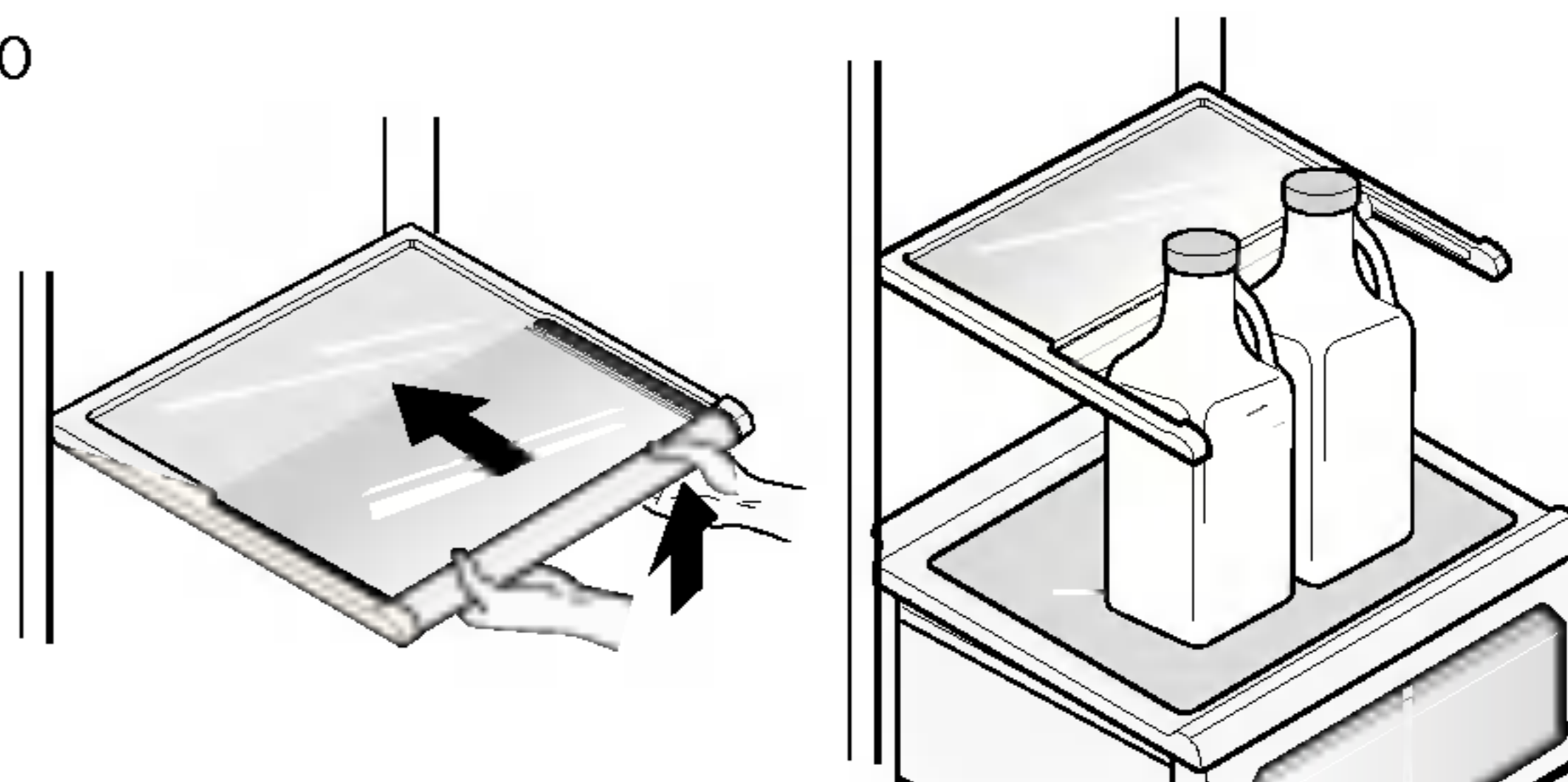

Compartimiento para huevos (aplicable sólo a algunos modelos)

Puede mover el compartimiento para huevos al lugar adecuado que desee y seleccionar y elegir otro modelo de compartimiento según el número de huevos.

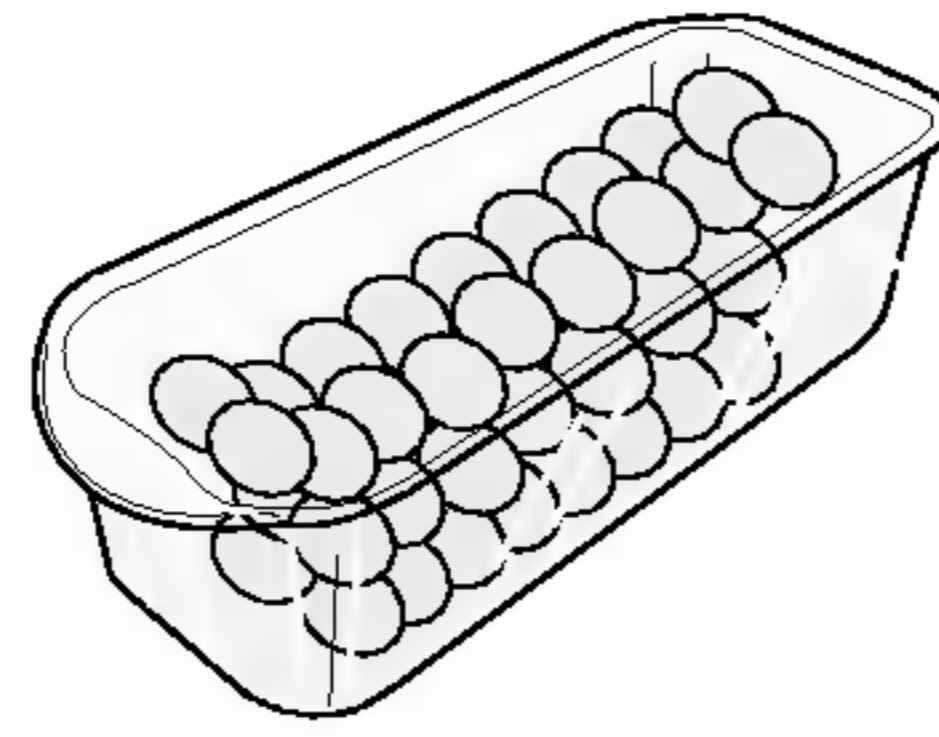

[Normal]

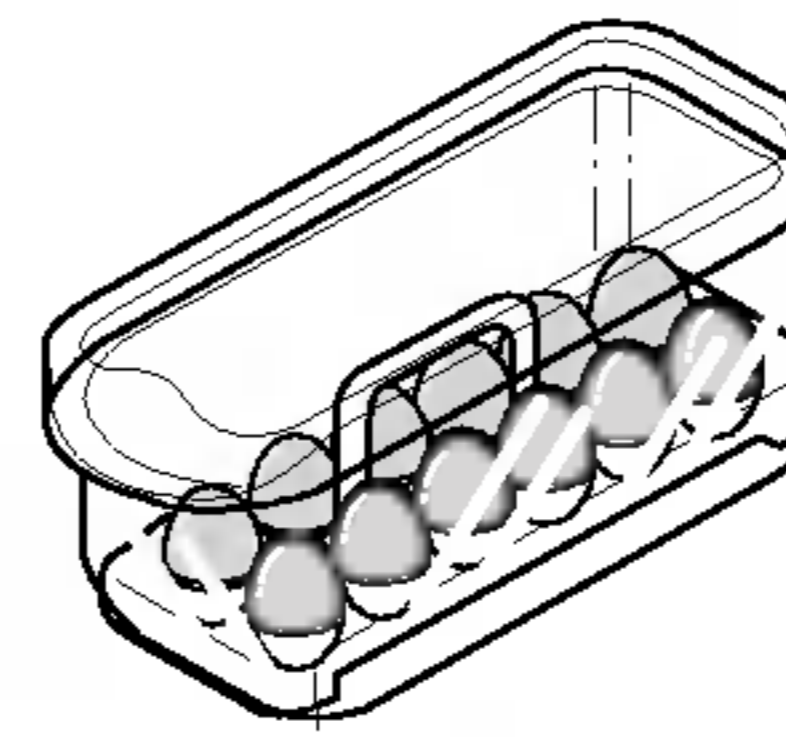

[Para muchos huevos]

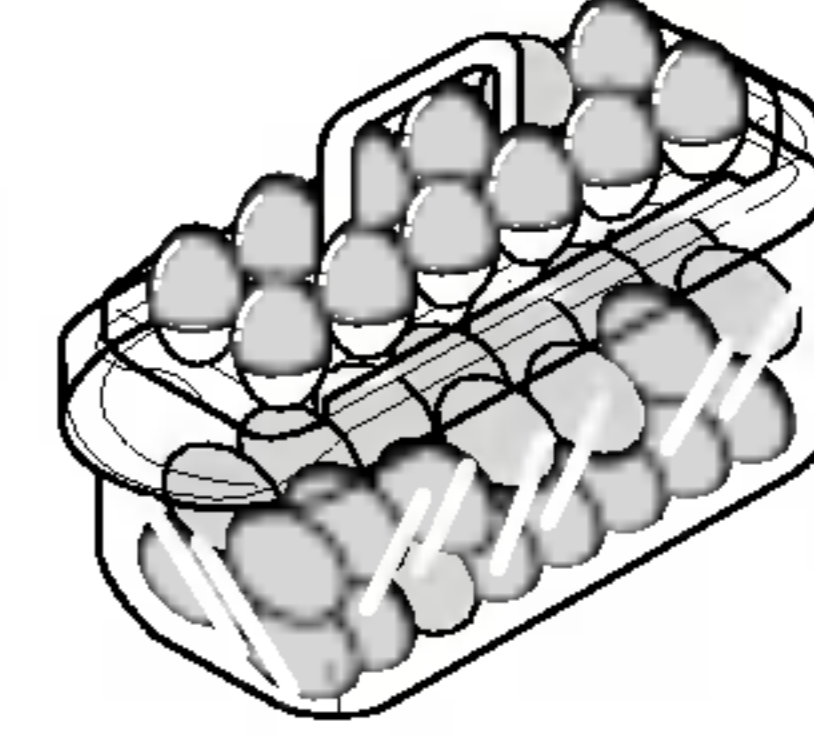

NOTA

- Nunca utilice el compartimiento para huevos como almacenaje de hielo. Se puede romper.
- Nunca almacene el compartimiento para huevos en la cámara congeladora o el compartimiento para productos frescos.

Control de humedad en el compartimiento para verduras

La humedad se puede controlar ajustando el interruptor de control de humedad a la izquierda/derecha cuando se guardan verduras o fruta.

Humedad elevada

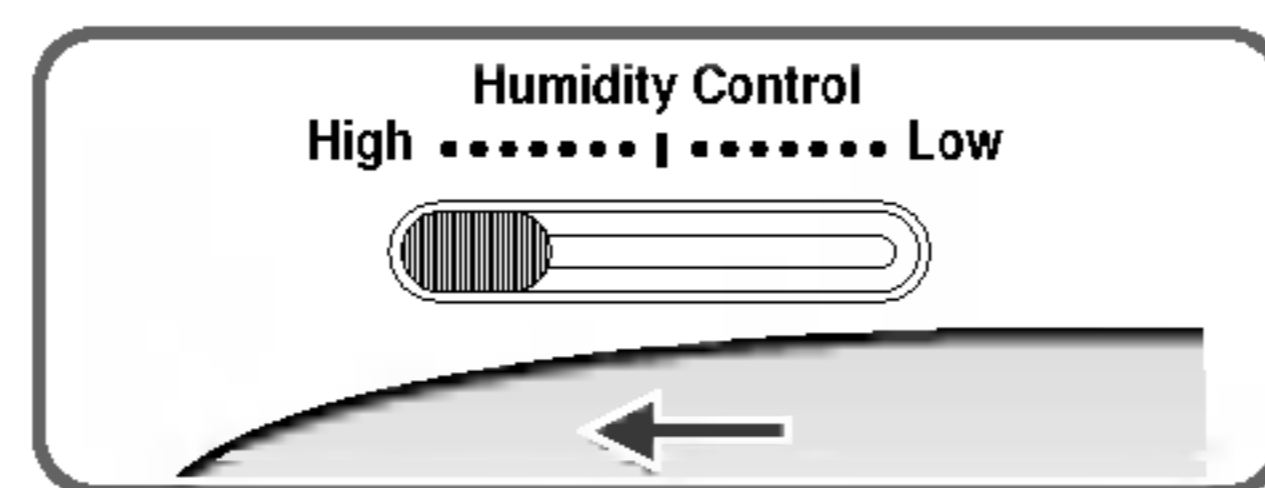

Humedad baja

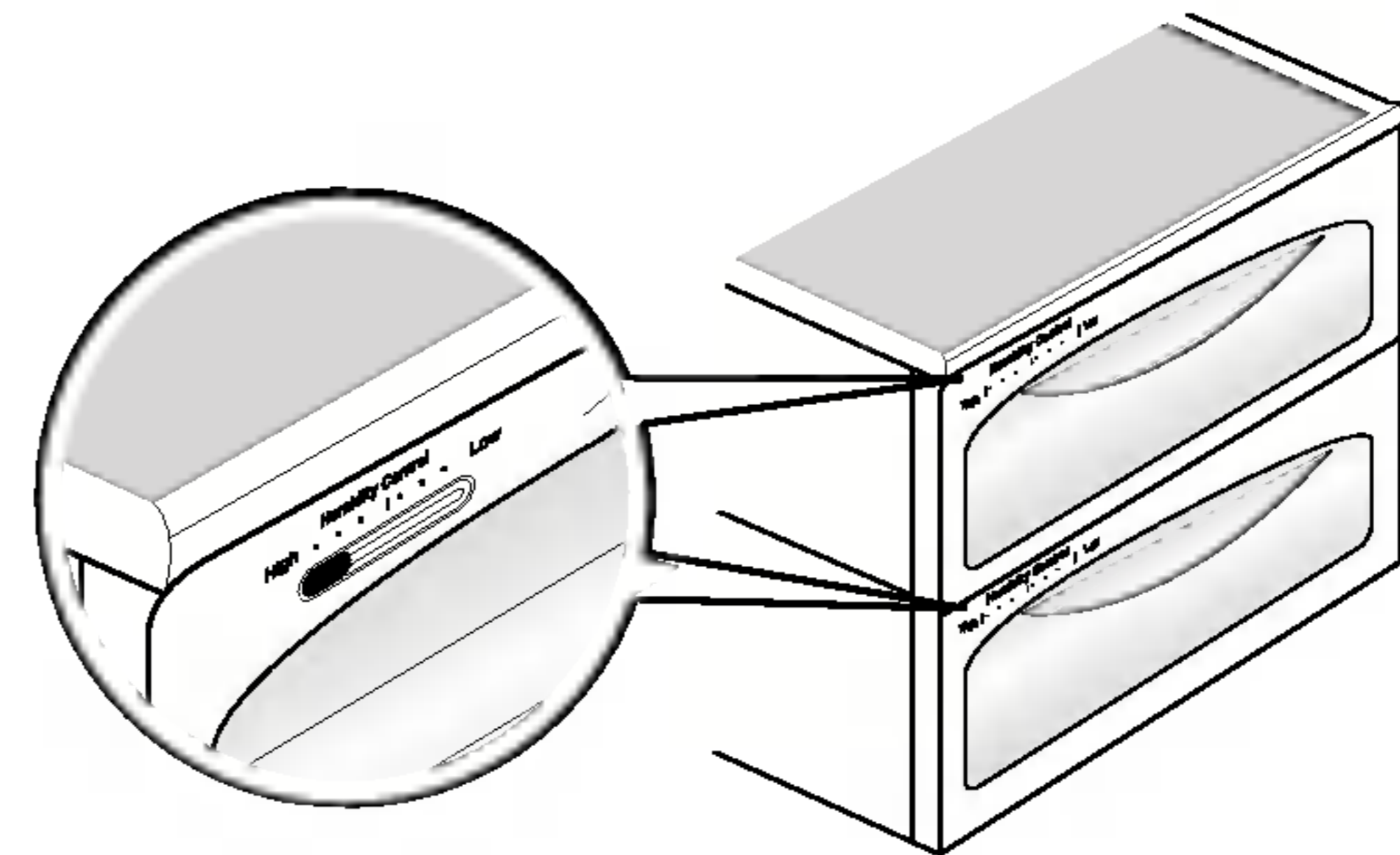
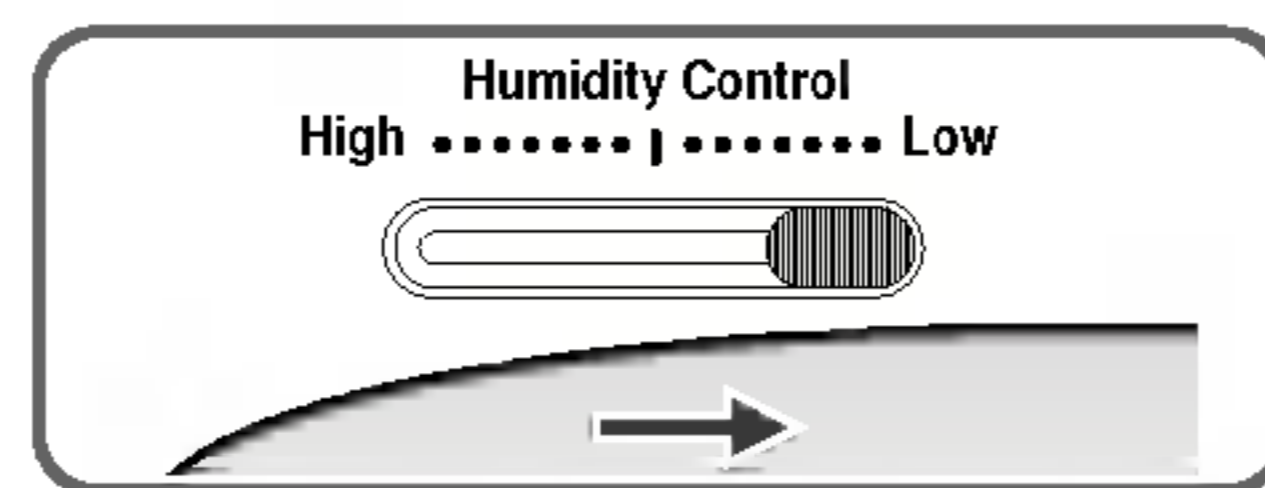

Conversión a compartimiento de verduras o carnes (aplicable sólo a algunos modelos)

- El cajón inferior del frigorífico puede convertirse en compartimiento para verduras o carnes.

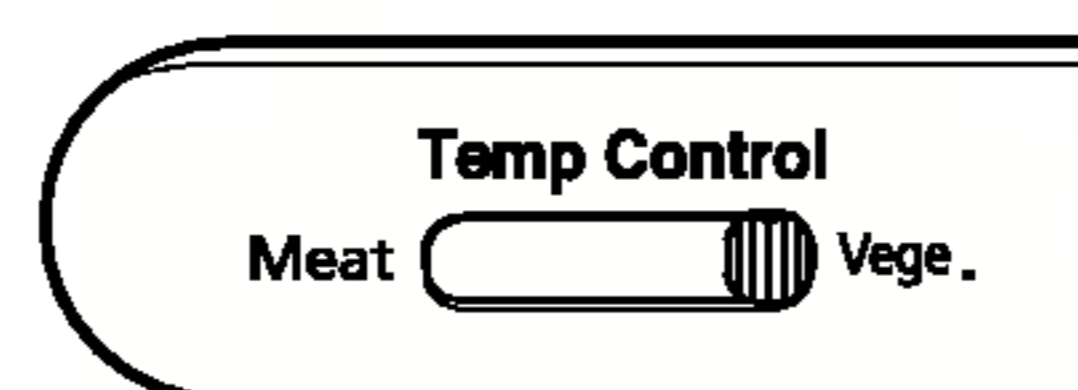

Compartimiento para
verduras

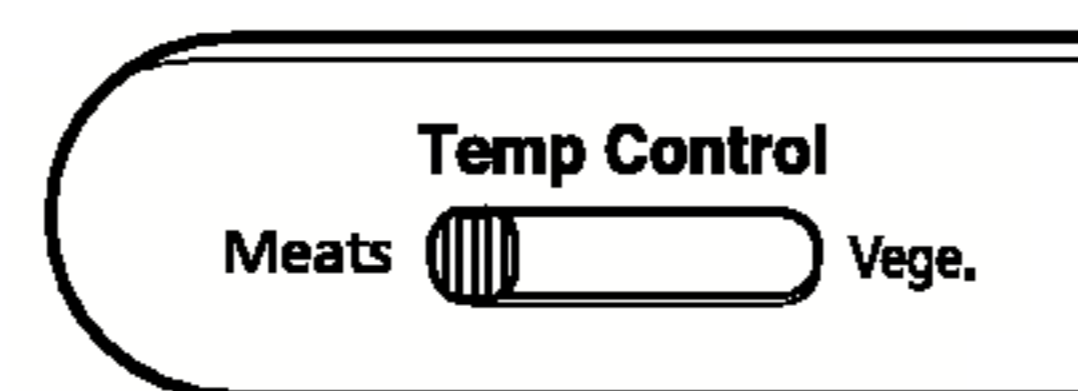

Compartimiento para
carnes

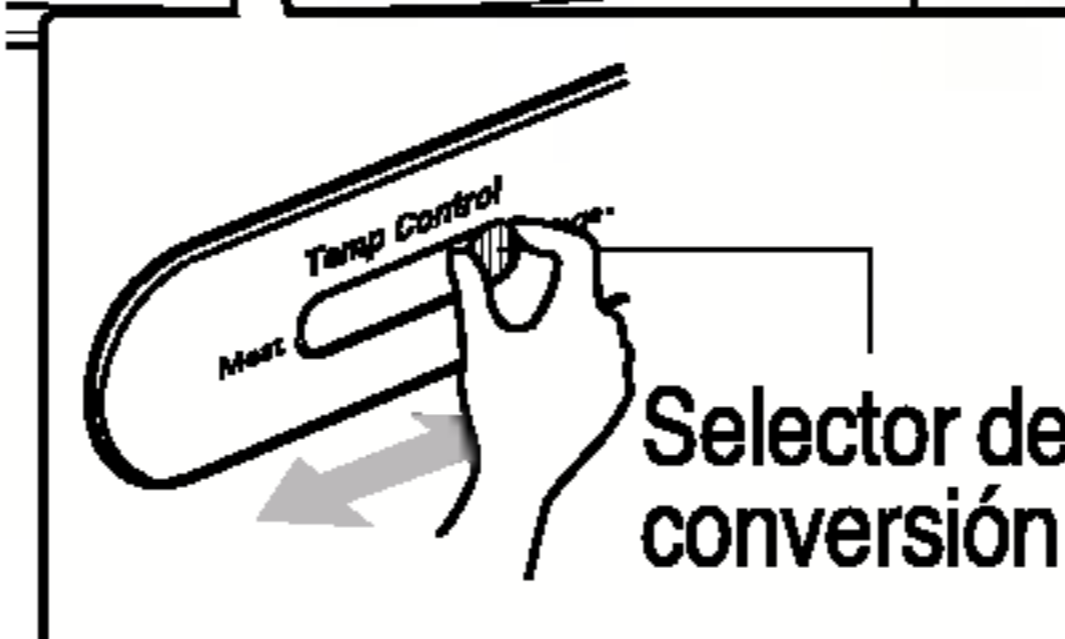
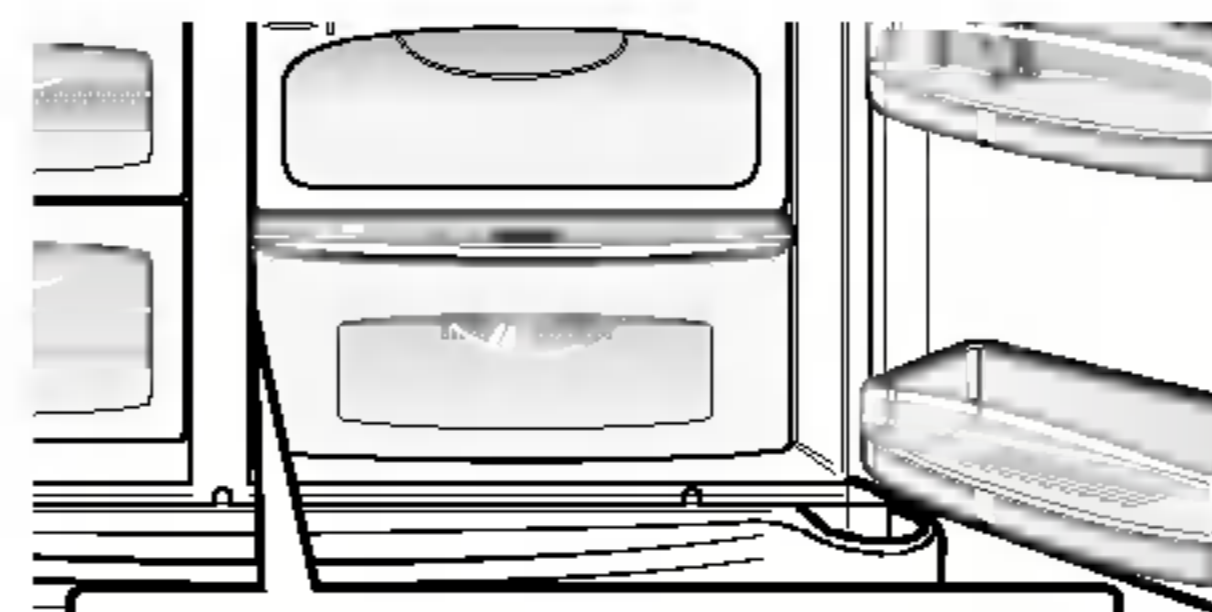

Selector de
conversión

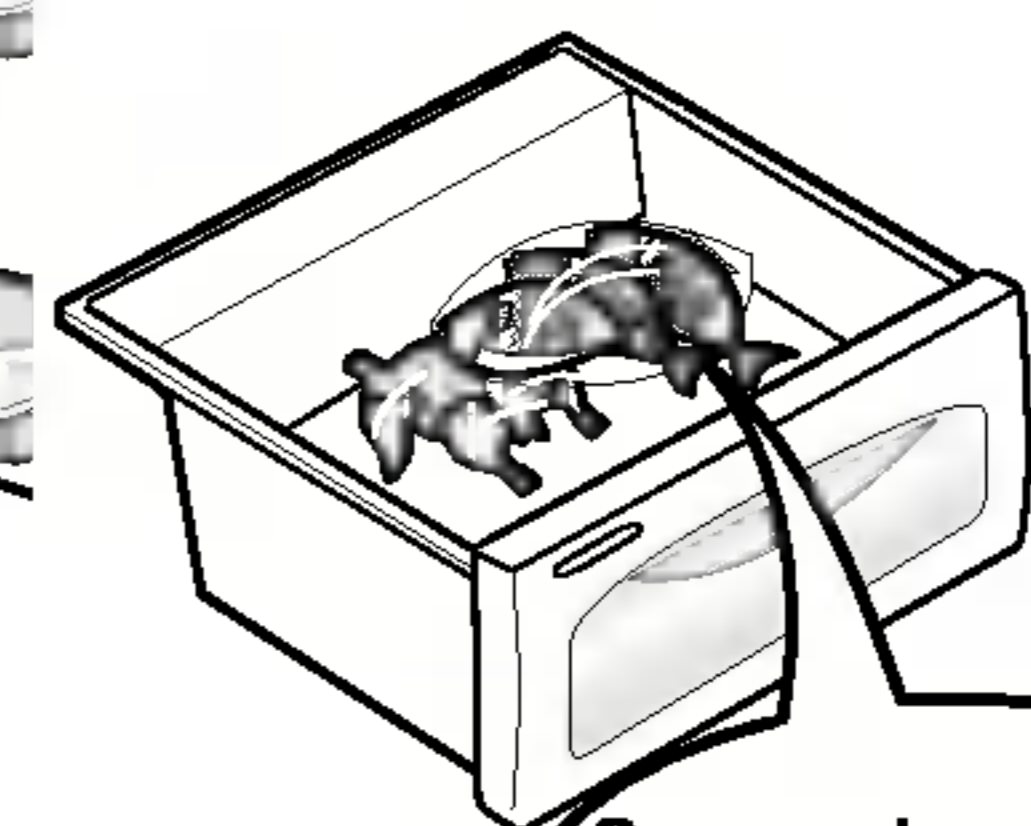

Compruebe el selector
de conversión antes
de guardar alimentos.

El compartimiento para carnes mantiene la temperatura en un punto inferior al del frigorífico de modo que las carnes o pescados se mantienen frescos más tiempo.

NOTA

- Las verduras o frutas se congelan si el interruptor de conversión se coloca en la posición para carnes. Por ello, compruébelo antes de guardar los alimentos.

Desodorizante (aplicable sólo a algunos modelos)

Este sistema absorbe de forma eficaz los olores fuertes usando el catalizador óptico. No tiene ningún efecto sobre los alimentos.

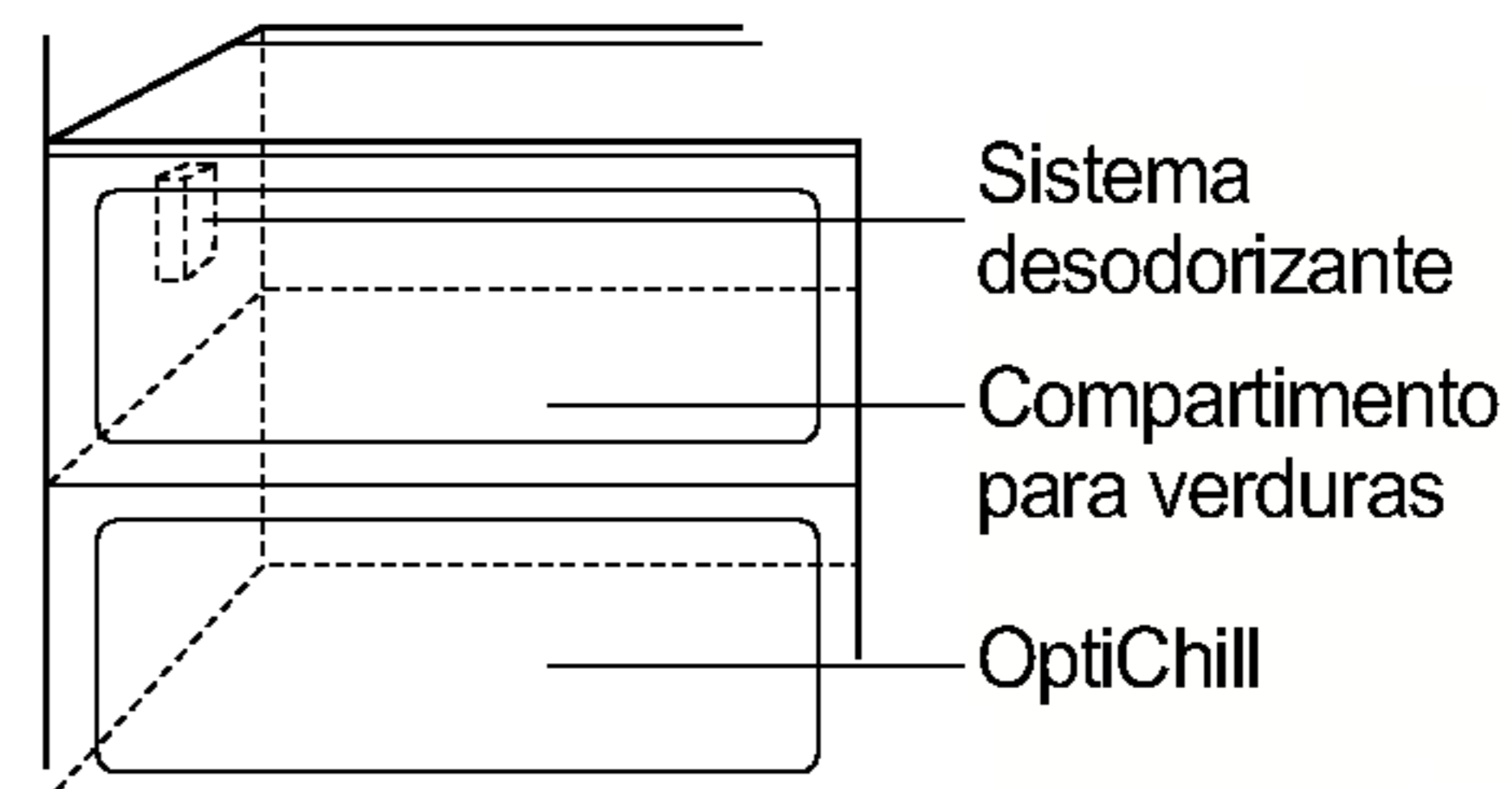

Sistema de desodorización de nano-carbono (sólo para modelos aplicables a nano-carbono)

Cómo usar el sistema desodorizante

Tire de la parte derecha de la cubierta del agente desodorizante ① y extráigala por completo mientras la mueve hacia la derecha ②.

Reciclado y uso de un agente desodorizante
El agente desodorizante podrá seguir usándose durante el reciclado si se seca bien con un secador.

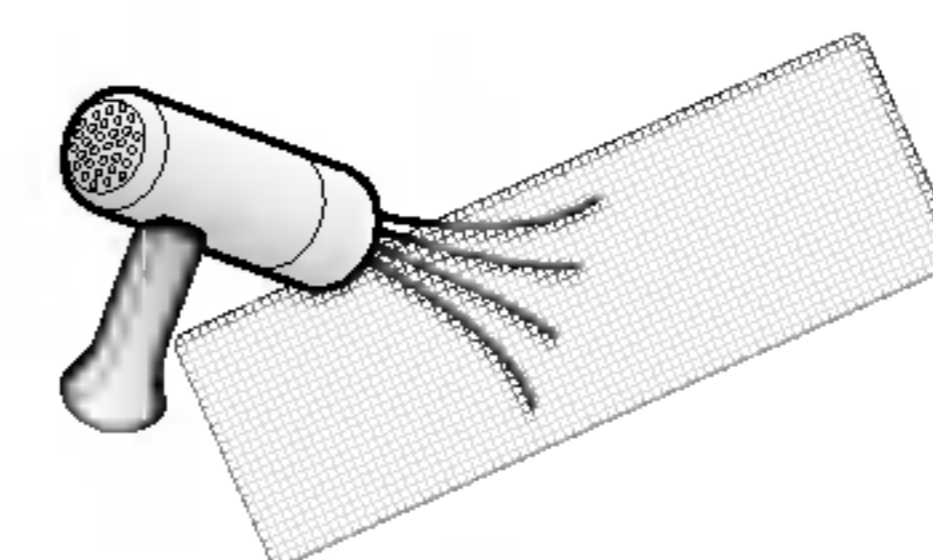
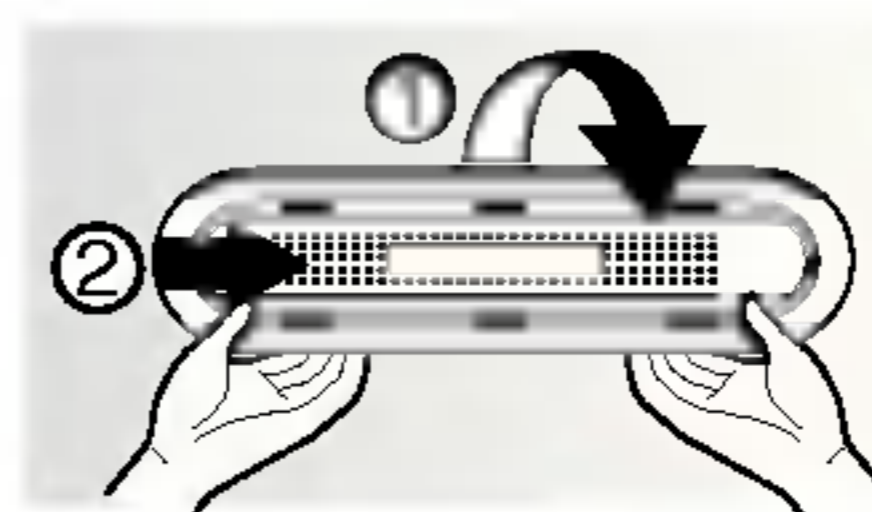

- Al estar ya instalado en el conducto de entrada de aire frío, no es necesaria su instalación adicional.
- Utilice sólo envases cerrados para guardar alimentos con olores fuertes. De otro modo, otros alimentos guardados en el mismo compartimento pueden absorber esos olores.

Zona de transición de temperatura OptiChill (aplicable sólo a algunos modelos)

Pulsando el botón, puede guardar verdura, fruta u otros tipos de alimentos, como carne para descongelar, pescado crudo, etc.



Cambio de temperatura en el compartimento OptiChill (aplicable sólo a algunos modelos)

Utilización

Se puede seleccionar un intervalo de temperatura adecuado dependiendo del tipo de alimentos almacenados.

- Existen tres tipos de selección de temperatura disponibles: -3°C, -1°C, 4°C. La fruta, la verdura, los elementos refrigerados que precisan de un determinado nivel de humedad, la carne y el pescado se pueden guardar en condiciones óptimas seleccionando la temperatura adecuada para el tipo de alimento almacenado.

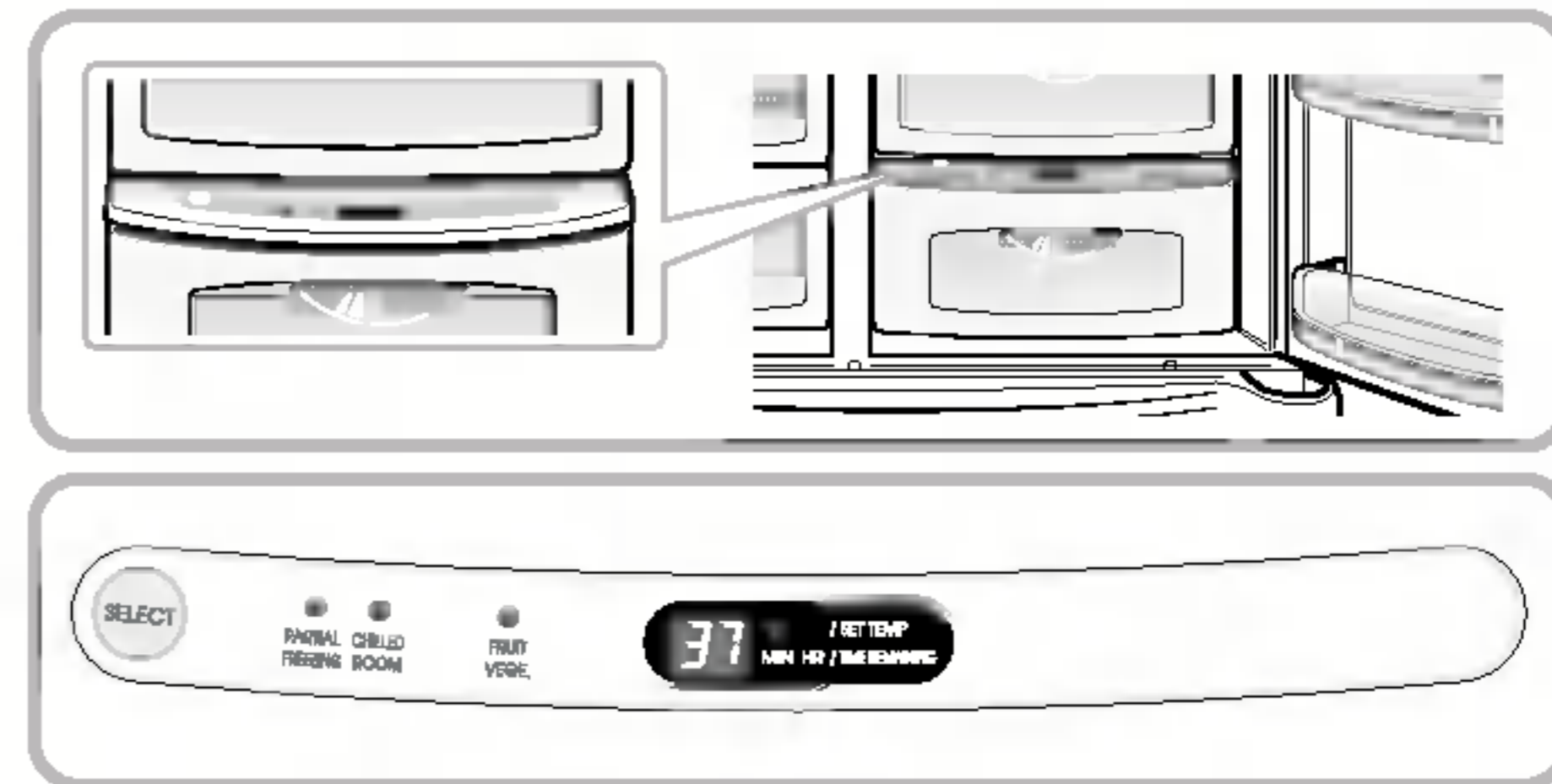

- Al utilizar el compartimento OptiChill para guardar carne, pescado, se puede congelar la fruta o la verdura.
- Al utilizar el compartimento OptiChill para guardar fruta o verdura, la carne y el pescado se deben guardar en los compartimentos del congelador.
- Al abrir la puerta del compartimento refrigerador, un indicador luminoso muestra el estado del compartimento Optichill. El indicador se apaga al cerrar la puerta.
- Pulse el botón de selección izquierdo para visualizar las opciones **FRUIT VEGE** (Fruta Vegetal) (4°C) → **CHILLED ROOM** (Compartimento enfriado) (-1°C) → **PARTIAL FREEZING** (congelación parcial) (-3°C) → **FRUIT VEGE** (Fruta Vegetal) (4°F).

Compartimento OptiChill (aplicable sólo a algunos modelos)

Extracción del compartimento OptiChill

- Retire primero el compartimento de verdura.
- Sujete la parte posterior y la parte frontal del compartimento OptiChill ① y ② tire de él hacia fuera.

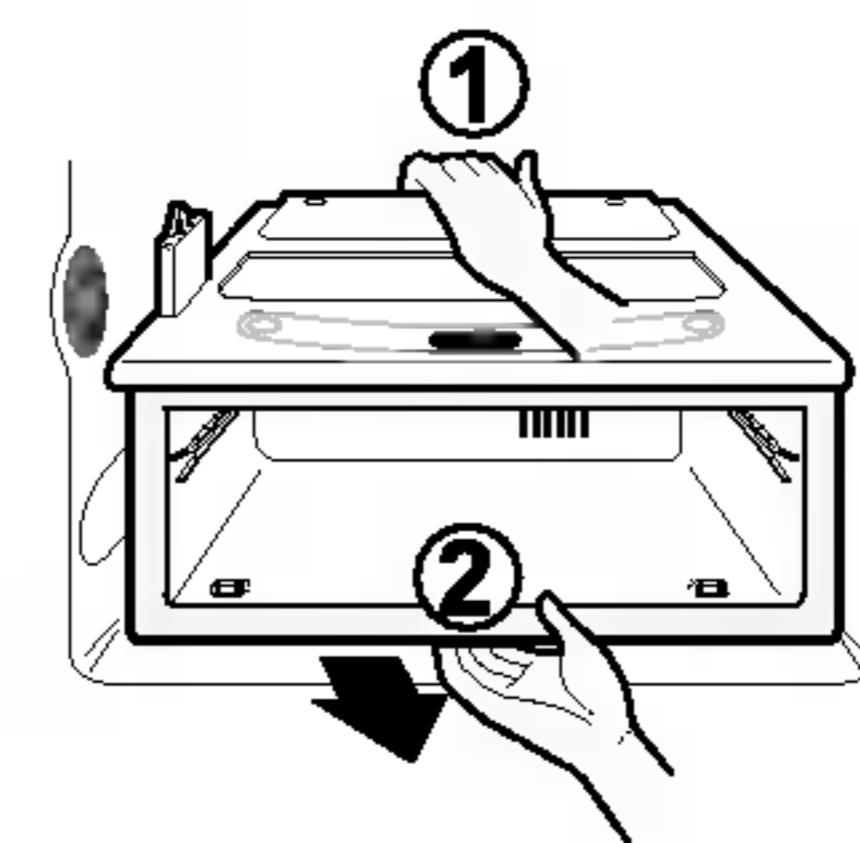

Instalación del compartimento OptiChill

- Ajuste el compartimento OptiChill al borde ① y deslícelo suavemente hacia dentro ②.
- Si se fuerza, pueden dañarse las piezas de conexión.

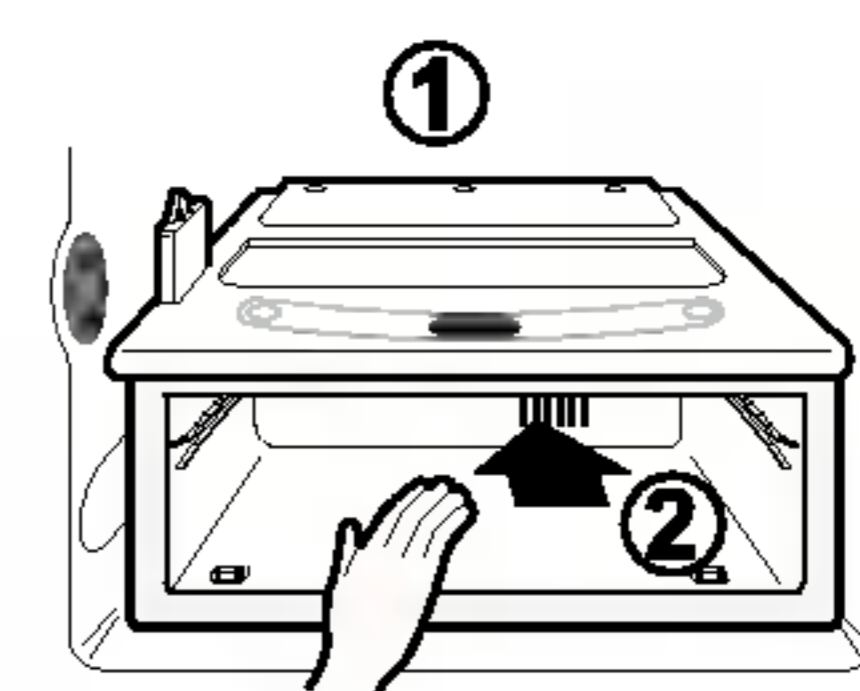

Colocación de los Alimentos

(Identificación de las Partes)

Emplazamiento del elaborador automático de hielo

Automáticamente el hielo producido es almacenado.

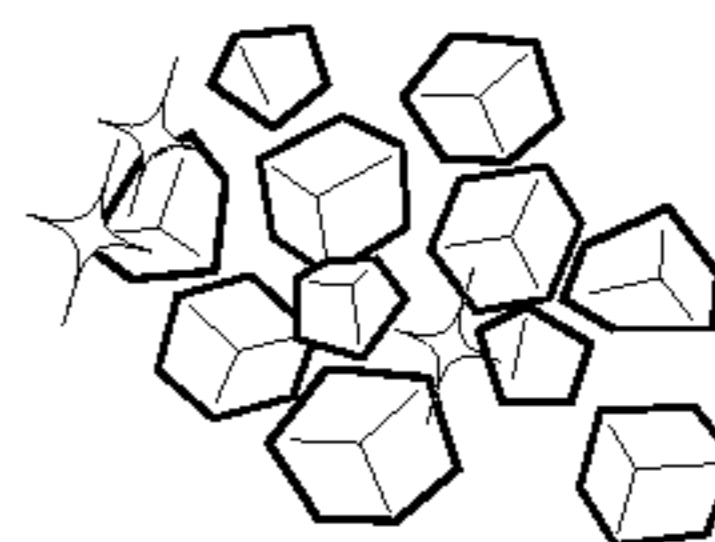

Emplazamiento Vinos

Almacenaje vino.

Emplazamiento snack

Almacenaje de alimentos pequeños como pan, snack, etc.

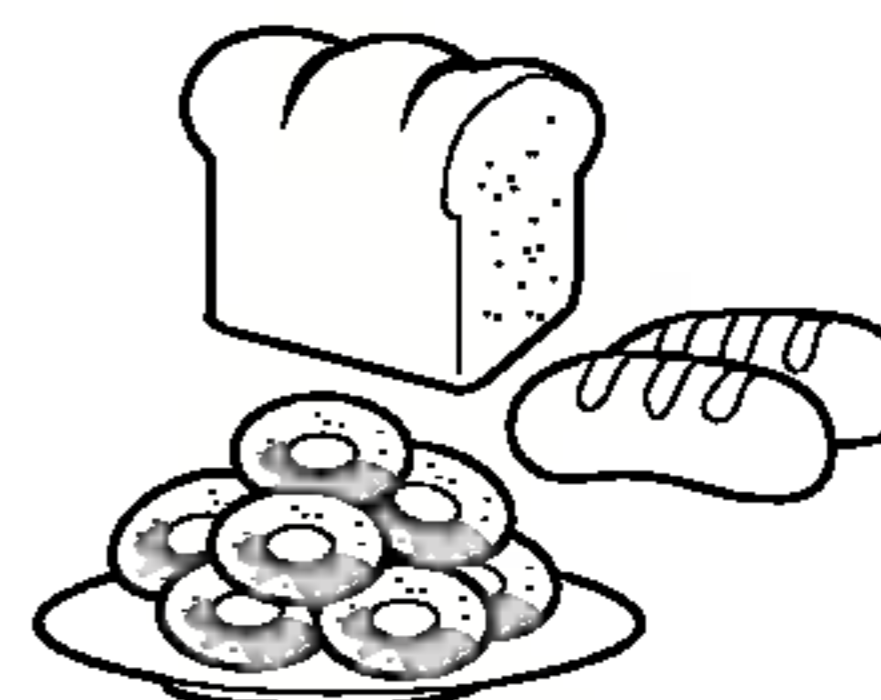

Repisa de la cámara congeladora

Almacenaje de alimentos congelados varios como carne, pescado, helados, snack congelado, etc. como carne, pescado, helados, snack congelado, etc.

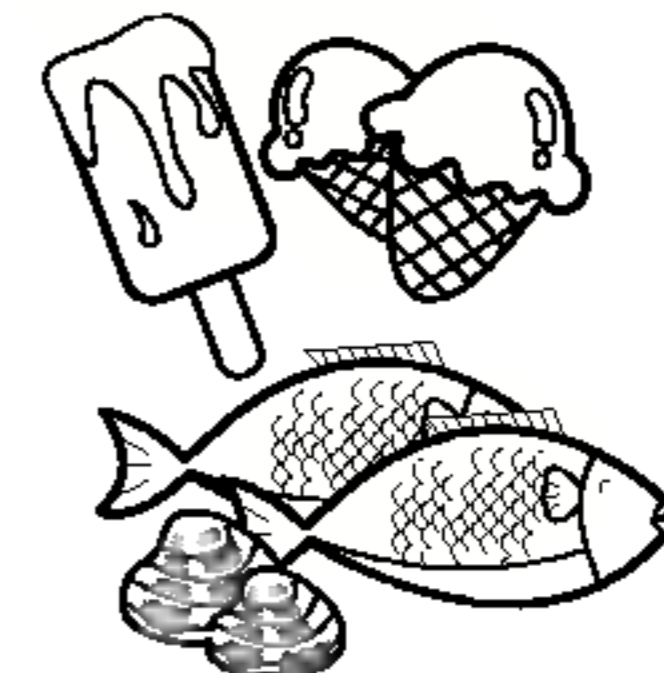

Estante de la puerta de la cámara congeladora

- Almacenaje de alimentos congelados empaquetados de pequeñas dimensiones.
- Es probable que aumente la temperatura cuando se abre la puerta. Por lo tanto no almacene alimentos que están por largos períodos como helados, etc.



Cajón de la cámara congeladora

- Almacene carne, pescado, carne de pollo, etc., tras haberlos envuelto en una hoja fina.
- Almacene jibia desecada, anchoas desecadas, pimientos picantes en polvo, etc.

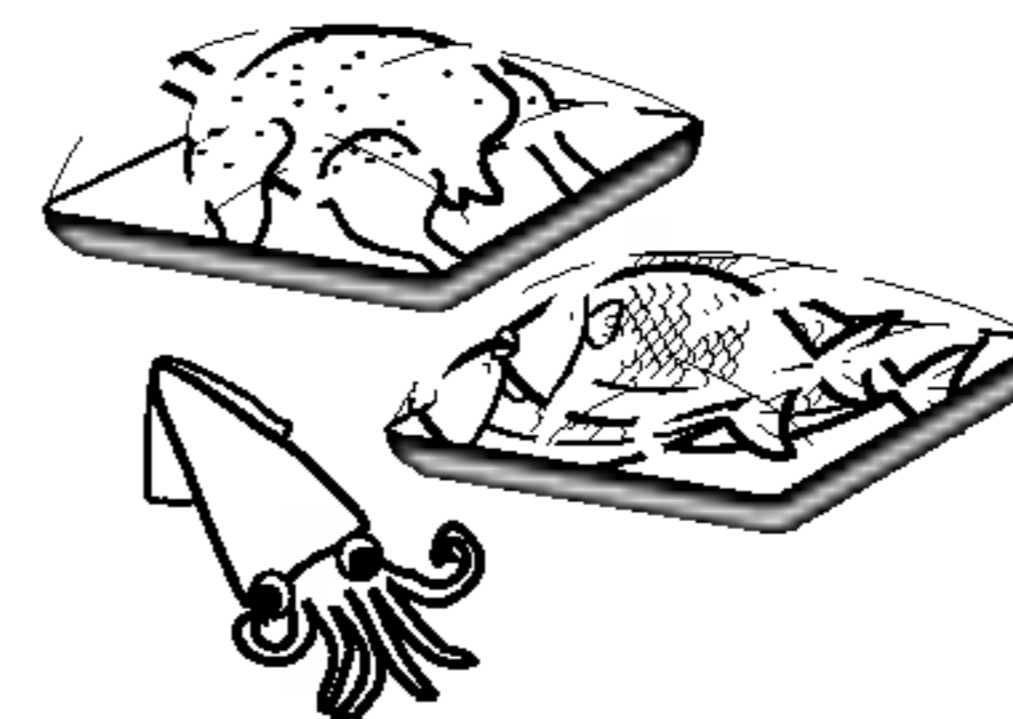

Emplazamiento productos lácteos

Almacene productos lácteos como mantequilla, queso, etc.

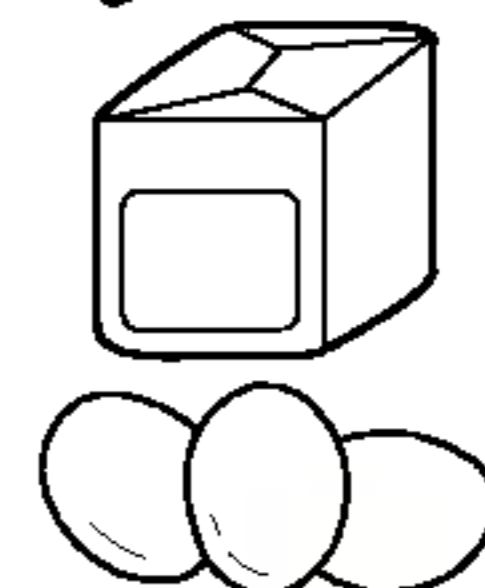

Compartimiento para huevos

Ponga este contenedor en una posición adecuada.

Repisa cámara de conservación

Almacene vasijas con guarniciones u otros alimentos a distancia adecuada.

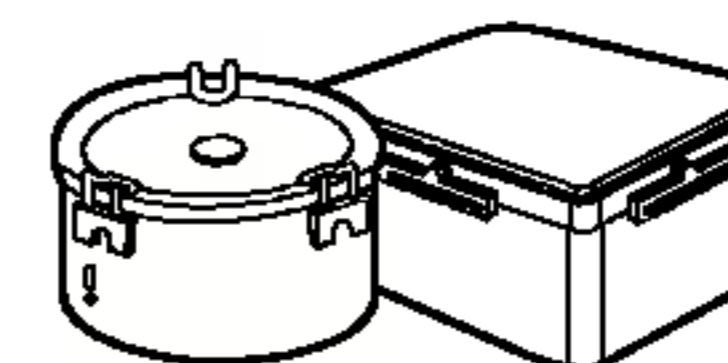

Estante de la puerta de la cámara de conservación

Almacene de alimentos pequeños empaquetados o bebidas como leche, jugos, cerveza, etc.



Verdura

Almacene verdura o fruta.

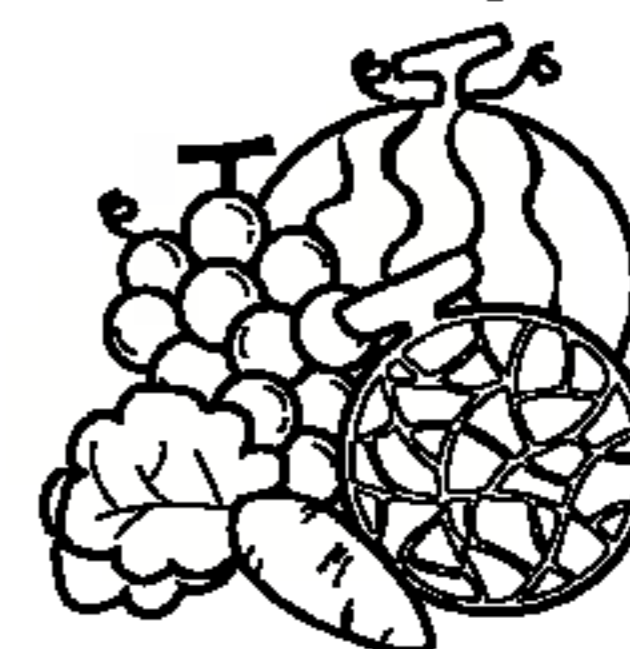

Emplazamiento conversión compartimiento verdura/ productos frescos

Almacene verdura, fruta, carne congelada que descongela, pescado crudo, etc., poniendo el interruptor de conversión como es necesario. Controle la posición del interruptor de conversión antes de almacenar los alimentos.

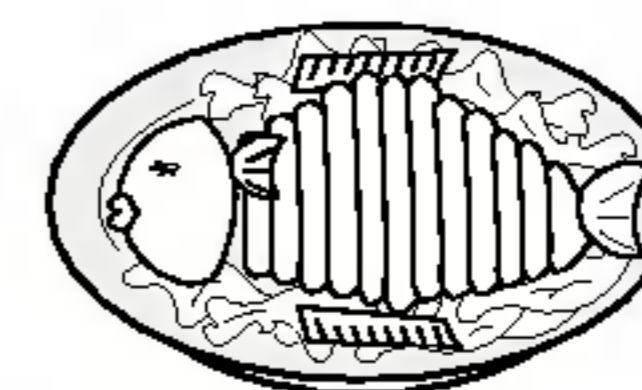

Guardar alimentos

- Guarde los alimentos frescos en el compartimento del frigorífico. El modo en que los alimentos se congelen y se descongelen es un factor importante para mantener su frescura y sabor.
- No guarde alimentos que se deterioran con facilidad a bajas temperaturas, del tipo de plátanos y melones.
- Deje enfriar los alimentos calientes antes de guardarlos en el frigorífico, ya que de otro modo, dañará otros alimentos, y será mayor el consumo de energía.
- Al guardar los alimentos, cúbralos con film de vinilo o guárdelos en envases con tapa. De este modo, se evita la humedad de la evaporación y los alimentos mantienen su sabor y poder nutritivo.
- No bloquee las tomas de aire con alimentos. La correcta circulación del aire frío mantiene constantes las temperaturas del frigorífico.
- No abra la puerta con frecuencia, para evitar la entrada de aire caliente que eleva la temperatura.
- No guarde demasiados alimentos en el estante de la puerta porque puede presionar contra las baldas interiores y no permitir que la puerta se cierre correctamente.

Congelador

- No guarde botellas en el congelador, pueden romperse al congelarse.
 - No vuelva a congelar alimentos ya descongelados. Perderán su sabor y nutrientes.
 - Cuando guarde alimentos congelados del tipo de helado, durante periodos prolongados de tiempo, colóquelos en la balda del congelador, no en el estante de la puerta.
 - No toque alimentos o envases fríos – especialmente los metálicos - con las manos mojadas, ni coloque recipientes de cristal en los cajones del congelador.
- Esto podría producirle lesiones en la piel, ya que estos envases pueden llegar a romperse si se congelan y causar daños personales.

Frigorífico

- No coloque alimentos húmedos en las baldas superiores, pueden congelarse por el contacto directo con el aire frío.
- Limpie los alimentos antes de guardarlos en el frigorífico. Lave y seque las verduras y frutas, y limpie los alimentos envasados para evitar que se deterioren los alimentos adyacentes.
- Cuando guarde huevos en un estante o en la huevera, asegúrese de que son frescos, y guárdelos siempre en posición vertical, con lo cual se mantendrán frescos más tiempo.

NOTA

- Si coloca el frigorífico en un lugar con humedad y altas temperaturas, la apertura frecuente de la puerta, o si guarda muchas verduras, puede hacer que se forme escarcha, que no tiene efecto sobre el funcionamiento del frigorífico. Elimine la escarcha con un paño.

Cómo desmontar las diferentes partes

NOTA

- Para desmontar siga el procedimiento inverso al montaje.
Asegúrese de hacer desenchufado el frigorífico de la red antes de montar y desmontar.
No apriete con excesiva fuerza para desmontar. Podría dañar alguna pieza.

Lámpara del congelador

Separe la lámpara tirando hacia (2) mientras levante el recubrimiento de la lámpara en dirección (1). Gire la bombilla en el sentido contrario de las manecillas del reloj. Se utiliza máx. 40 W y puede comprarse en cualquier servicio de mantenimiento.

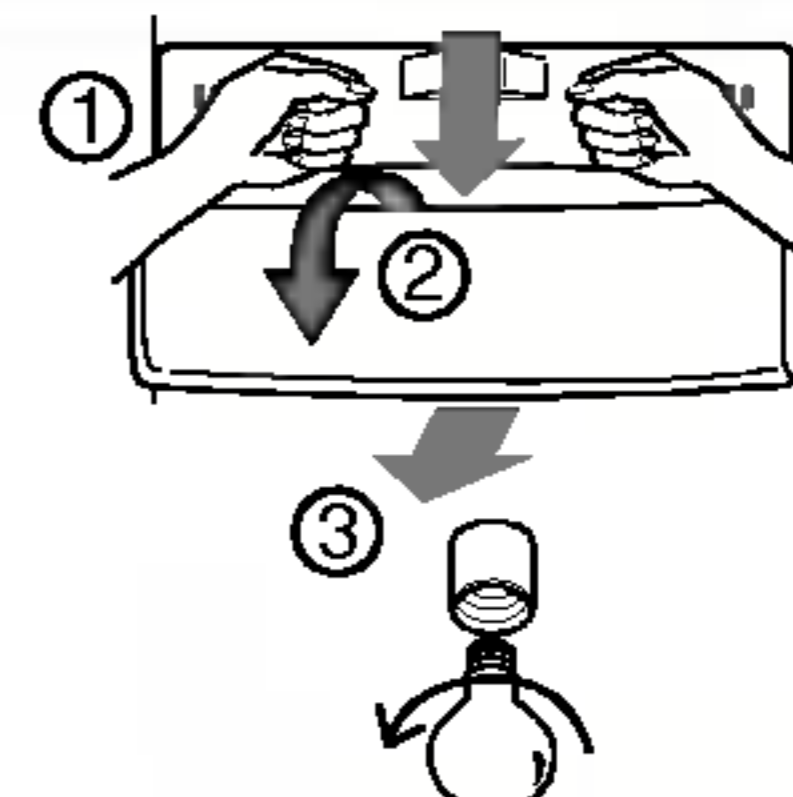

Lámpara del dispensador

Quite el recubrimiento introduciendo un destornillador tipo plano en la ranura y tírelo hacia afuera, luego quite la bombilla. Se usa una bombilla máx 15 W y puede comprarse en el servicio de mantenimiento.



Balda del congelador

Levante la parte frontal en la dirección (1) y tire en la dirección (2).

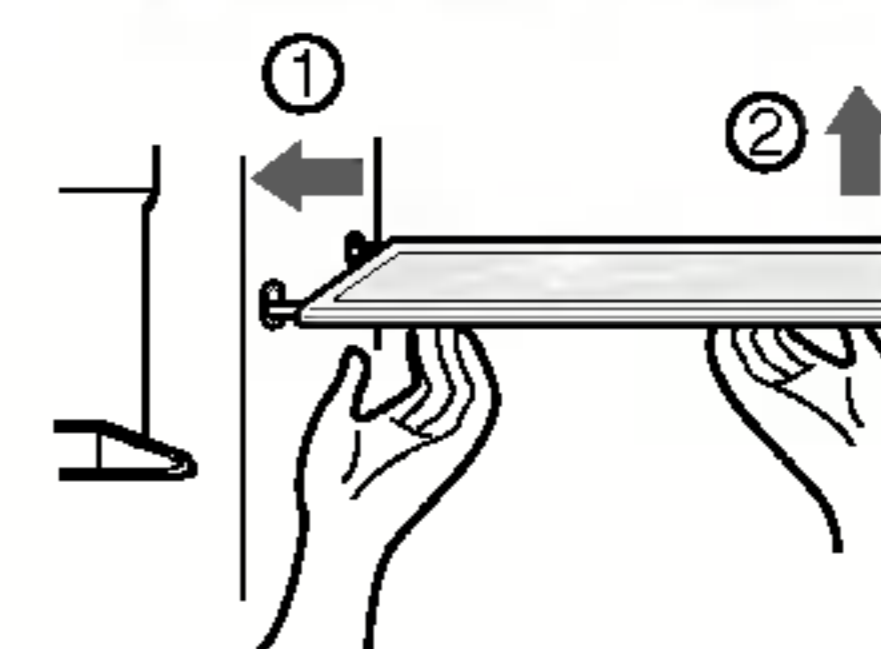

Estante de la puerta y soporte

Levante la repisa de la puerta en la dirección (1) manteniendo ambos lados y tire hacia afuera en la dirección (2).

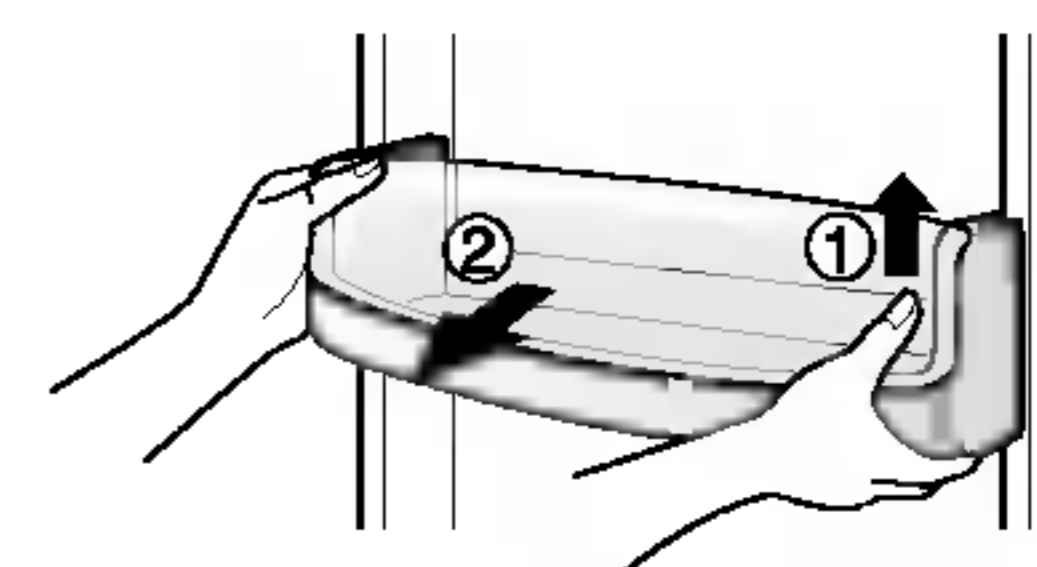

Cubitera

Tenga el contenedor almacenaje hielo como lo muestra el dibujo y tírelo afuera en la dirección (2) mientras lo levanta levemente en la dirección (1).

- Se recomienda que desmonte el contenedor de almacenaje hielo sólo en caso de necesidad.
- Controle que usa ambas manos cuando quita el contenedor de almacenaje hielo, no deje que caiga al suelo.
- Si el contenedor almacenaje hielo no encaja bien, gire levemente el dispositivo de rotación.

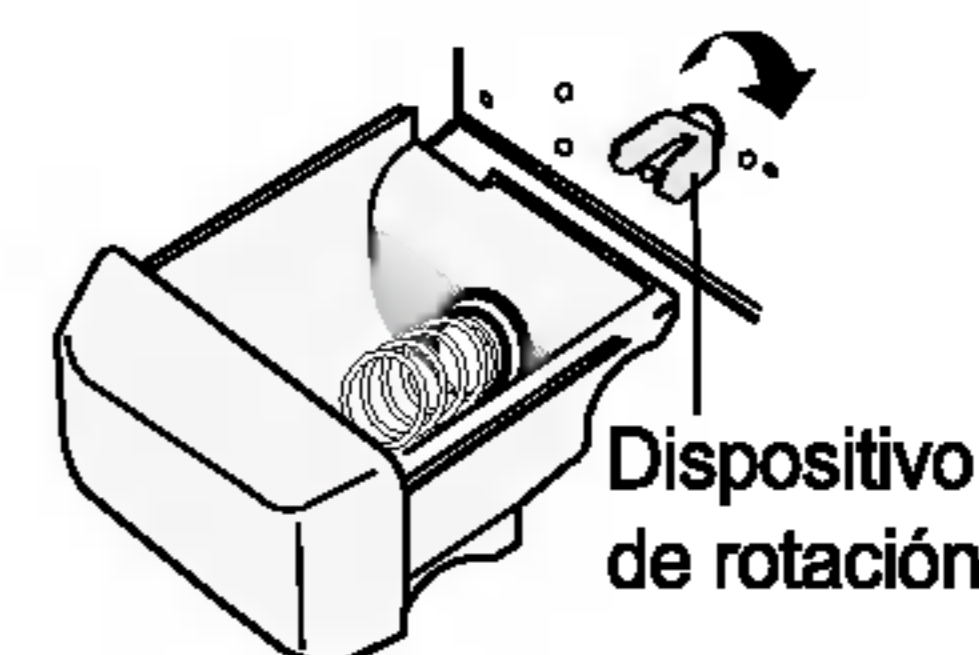
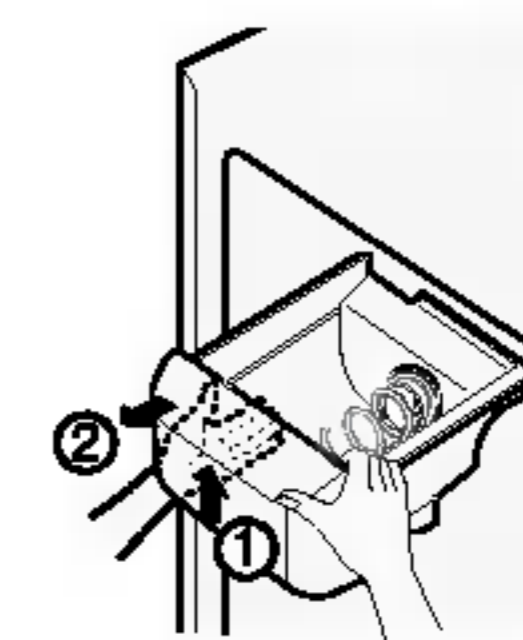

Tras usar el dispensador

El colector de agua no tiene una función de autodrenaje. Por ello, tendría que ser lavado regularmente.

Quite el recubrimiento presionando el lado izquierdo del recubrimiento del colector de agua y seque con un trapo. Presione el punto marcado como lo muestra el dibujo a la derecha para quitar el recubrimiento del olector.

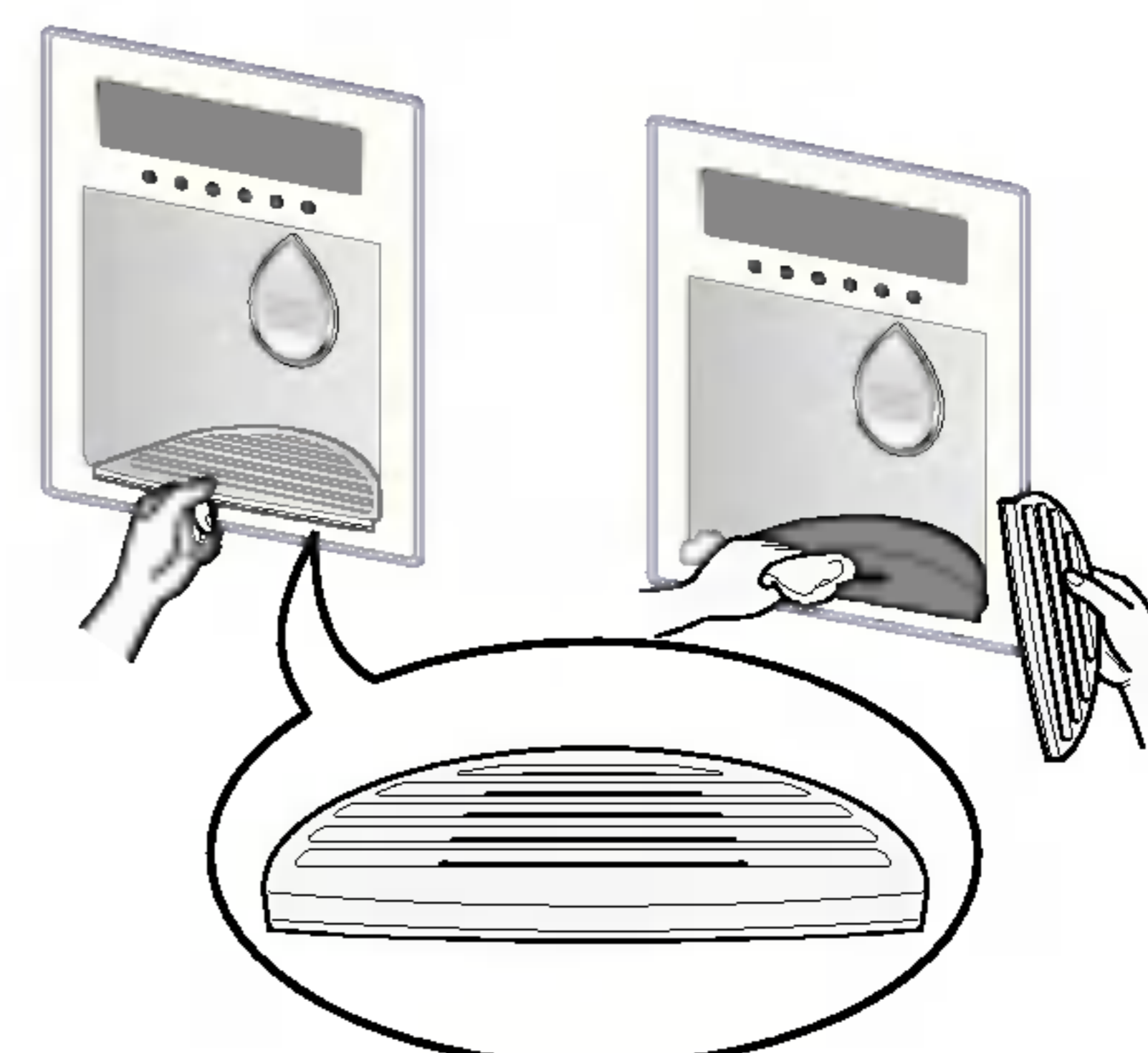

Lámpara superior de la cámara de conservación

Para quitar la lámpara superior el recubrimiento de la lámpara, afloje el tornillo de cruz y tire el recubrimiento de la lámpara hacia adelante mientras aprieta el lado del fondo del recubrimiento de la lámpara hacia arriba. Gire la bombilla en sentido contrario al de las manecillas del reloj. Se usa una bombilla máx. 40 W y puede comprarse en un servicio de manutención.

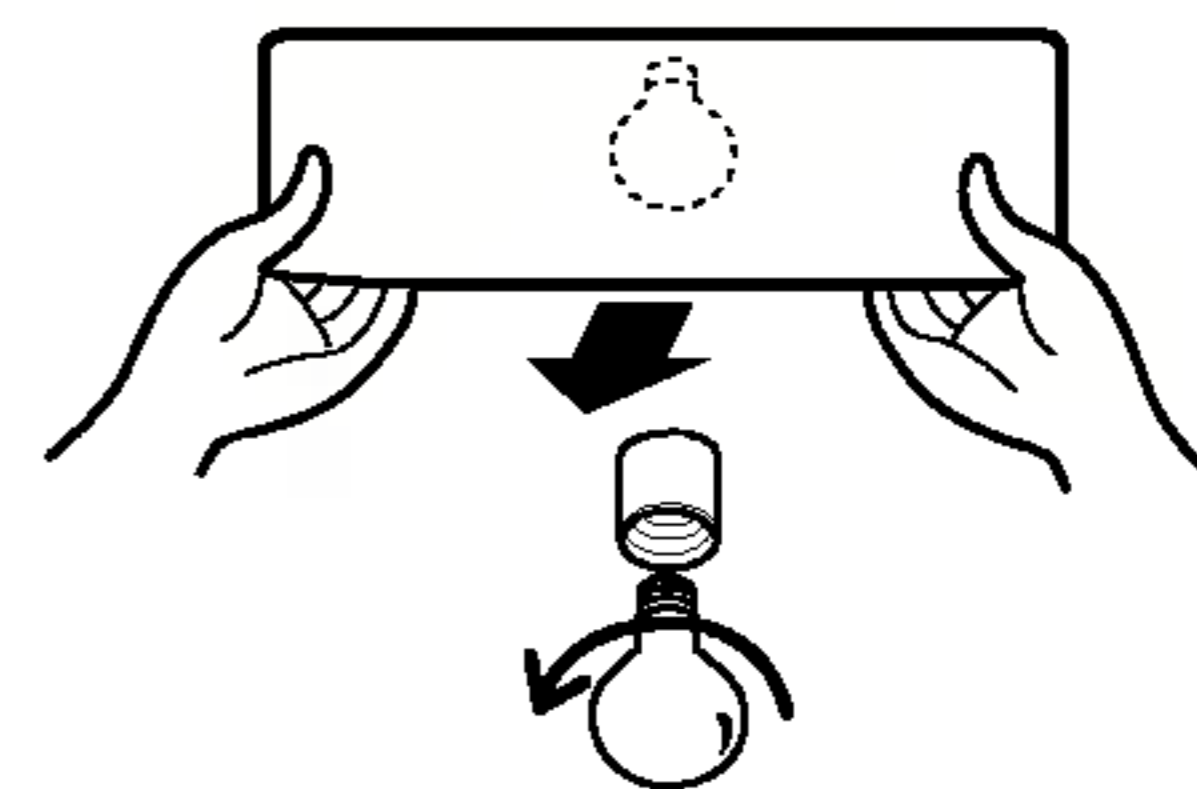

Lámpara inferior de la cámara de conservación

Separe el recubrimiento de la lámpara manteniendo bajos ambos lados del mismo y tirando hacia el frente. Gire la bombilla en sentido contrario al de las manecillas del reloj. Se usa una bombilla de máx. 30 W y puede comprarse en un servicio de manutención.

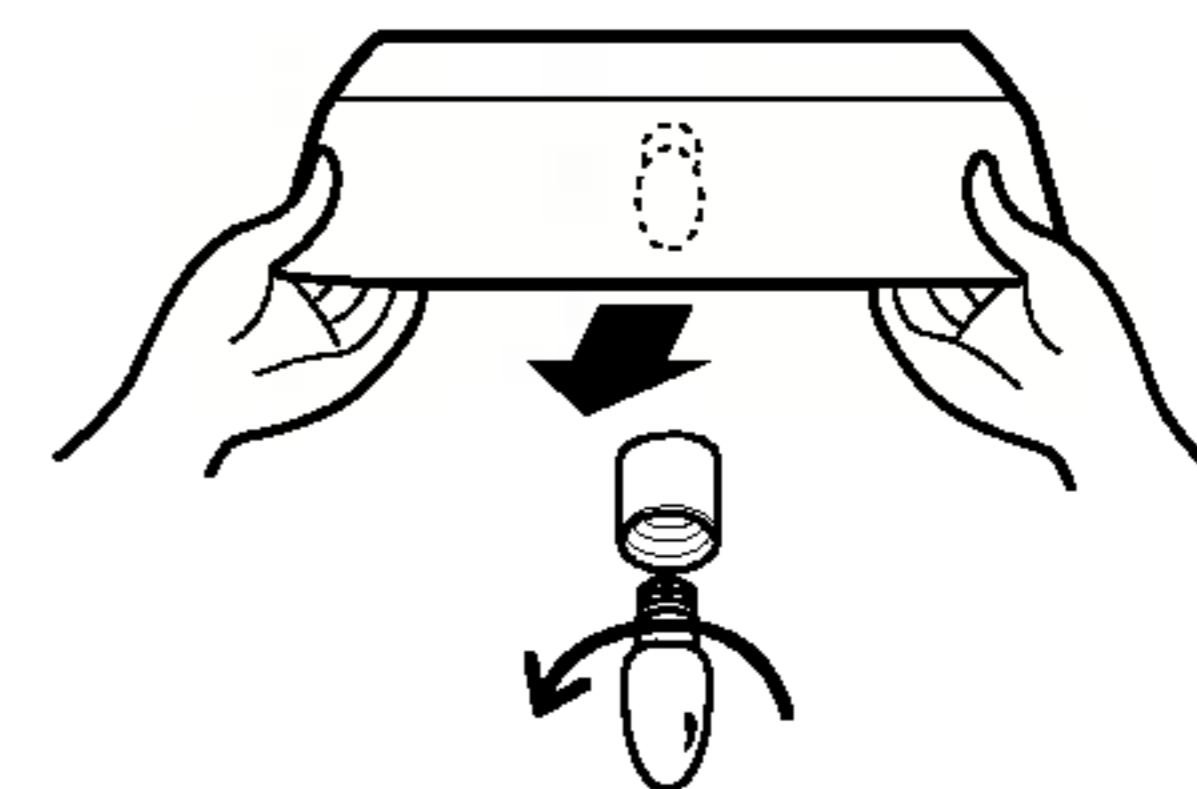

NOTA

- Controle que extrae las partes de la puerta de la nevera para quitar el compartimiento verdura, el emplazamiento snack y el recubrimiento del home bar.

Recubrimiento compartimiento verdura

- Quite el recubrimiento del compartimiento verdura (②) con el lado posterior levantado (①), y el recubrimiento saldrá.
- Para instalar el recubrimiento, empújelo totalmente hasta que toque la pared posterior.

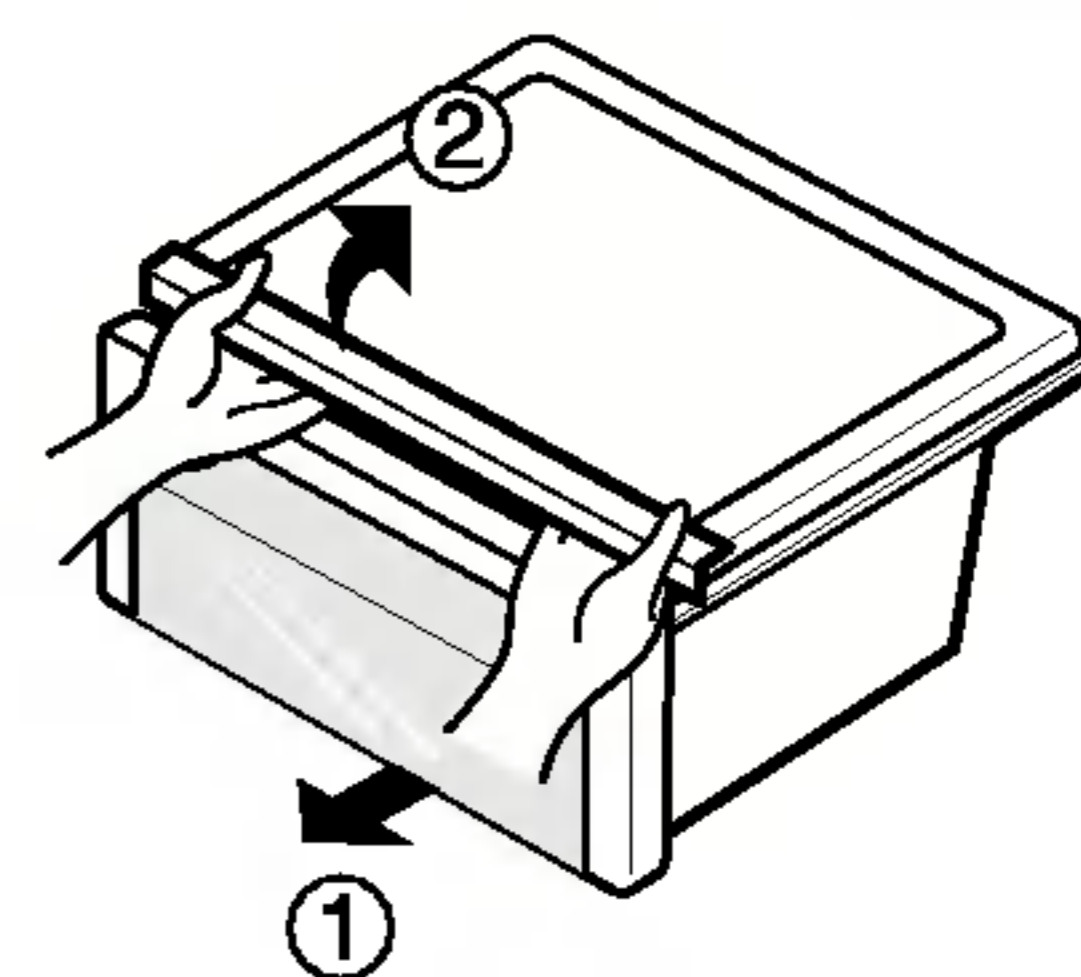

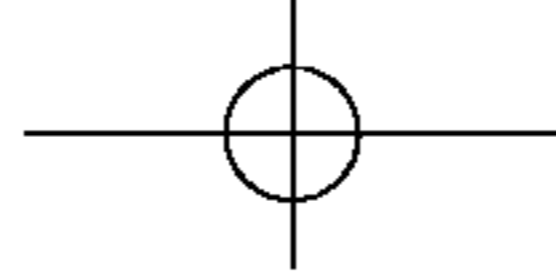

Informaciones Generales

Período de vacaciones

Durante las vacaciones de duración regular probablemente le parecerá mejor dejar la nevera en funcionamiento. Ponga los elementos congelables en el refrigerador para una más larga conservación. Si decide no dejarlo en funcionamiento, quite todos los alimentos, desconecte el cable de potencia, limpie el interior completamente y deje cada puerta ABIERTA para evitar la formación de olores.

Fallo de corriente

La mayor parte de los fallos de corriente se arreglan en una hora o dos y no va a afectar la temperatura de la nevera. Sin embargo, debería minimizar el número de aperturas de la puerta mientras no hay corriente. Durante los fallos de corriente de duración más larga, ponga un bloque de hielo seco sobre las cosas congeladas.

Si se muda

Quite o ate todos los elementos flojos dentro de la nevera. Para evitar daños a los tornillos de ajuste de la altura, gírelos totalmente hasta el fondo.

Tubo anticondensador

La pared externa del mueble a veces puede volverse caliente, especialmente después de la instalación. No se alarme. Esto es debido al tubo anticondensación que bombea el calor de la nevera para evitar que sude la pared externa del mueble.

Limpieza

Es importante que su nevera se mantenga limpia para evitar malos olores. Los alimentos derramados tienen que ser enjuagados inmediatamente ya que se pueden volver ácidos y manchar las superficies plásticas si no se quitan.

Exterior

Utilice una solución tibia de jabón suave o detergente para limpiar el acabado durable de su nevera. Frote con un paño limpio y húmedo y luego séquelo.

Interior

Se recomienda efectuar una limpieza regular. Lave todos los compartimientos con una solución de bicarbonato de sodio o con un detergente suave y agua tibia. Enjuague y seque.

Después de lavarla

Controle que el cable de corriente no se haya dañado, el enchufe y que el enchufe no esté recalentado y que el enchufe esté bien introducido en la toma.

Advertencia

Antes de limpiar la zona de las partes eléctricas (lámparas, interruptores, controles, etc.) quite siempre el cable de corriente de la toma. Frote el exceso de humedad con una esponja o paño para evitar que agua o líquido entre en alguna de las partes eléctricas y provoque sacudidas eléctricas. Nunca use almohadillas para estregar, cepillos, burdos abrasivos de limpieza, soluciones alcalinas fuertes, líquidos de limpieza tóxicos o inflamables sobre ninguna de las superficies. No toque las superficies congeladas con las manos húmedas o mojadas, porque los objetos mojados se adhieren a las superficies muy frías.

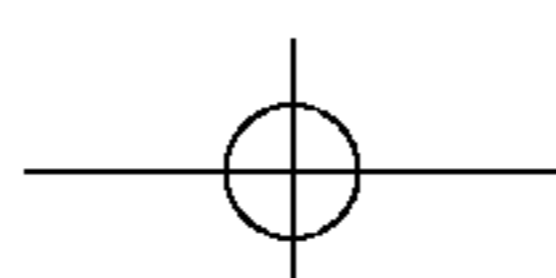

Solución de problemas

Antes de acudir al servicio técnico, revise esta lista. Quizás pueda ahorrar tiempo y dinero. Incluye problemas comunes que no son resultado de defectos de mano de obra o materiales.

Problema	Causa Posible	Solución
Funcionamiento del frigorífico		
El compresor del frigorífico no funciona	El control del frigorífico está desconectado	Configure el control del frigorífico. Consulte la sección de los controles.
	El frigorífico está en ciclo de desescarchado	Es normal en un frigorífico de desescarchado totalmente automático. El ciclo se realiza periódicamente.
	El enchufe no está conectado a la toma de pared	Asegúrese de que el enchufe está correctamente insertado en la toma de pared.
	Corte de corriente. Compruebe la electricidad de la casa.	Llame a la compañía de electricidad.
El frigorífico funciona demasiado o demasiado tiempo	El frigorífico es de mayor tamaño que el anterior que usted tenía.	Es normal. Las unidades de mayor tamaño y mayor eficacia funcionan en estas condiciones durante más tiempo.
	Hace calor en la habitación o en el exterior.	Transcurren algunas horas hasta que el frigorífico se enfría completamente.
	Se han guardado recientemente grandes cantidades de alimentos templados o calientes.	Los alimentos calientes hacen que el frigorífico funcione durante más tiempo hasta que se alcanza la temperatura deseada.
	Las puertas se abren con demasiada frecuencia o durante demasiado tiempo.	El aire caliente que entra en el frigorífico hace que funcione más tiempo. Abra la puerta con menos frecuencia.
	La puerta del congelador o el frigorífico puede estar ligeramente abierta.	Asegúrese de que el frigorífico está a nivel. Evite que los alimentos o envases bloqueen las puertas. Consulte la sección de problemas. APERTURA/CIERRE de las puertas.
	El control del frigorífico está configurado a una temperatura demasiado fría.	Ponga el control de frigorífico en un valor de temperatura más elevado hasta que la temperatura sea satisfactoria.
	La junta del frigorífico o congelador está sucia, desgastada, rota o mal colocada.	Limpie o cambie la junta. Las fugas en el cierre hermético de la puerta harán que el frigorífico funcione más tiempo para mantener las temperaturas deseadas.
	El termostato mantiene el frigorífico a una temperatura constante.	Esto es normal. El frigorífico se enciende y se apaga para mantener la temperatura constante.

Problema	Causa Posible	Solución
El compresor no funciona	El termostato está manteniendo el frigorífico a temperatura constante	Es normal. El frigorífico se enciende y se apaga para mantener la temperatura constante.
Las temperaturas son demasiado bajas		
La temperatura del congelador es demasiado baja pero la del frigorífico es satisfactoria	El controlador del congelador se ha configurado demasiado bajo	Ponga el controlador del congelador en un valor más alto hasta que se alcance la temperatura satisfactoria
La temperatura del frigorífico es demasiado baja pero la del congelador es satisfactoria	El controlador del frigorífico se ha configurado demasiado bajo	Ponga el controlador del frigorífico en un valor más alto
Los alimentos guardados en los cajones se congelan	El controlador del frigorífico se ha configurado demasiado bajo	Ponga el controlador del frigorífico en un valor más alto
La carne guardada en el cajón de carnes frescas se congela	La carne debe guardarse a una temperatura ligeramente superior al punto de congelación del agua (32°F, 0°C) para lograr el mayor tiempo de conservación	Es normal que se formen cristales de hielo debido a la humedad que contiene la carne.
Las temperaturas son demasiado altas.		
Las temperaturas del congelador o el frigorífico son demasiado altas	El controlador del congelador se ha configurado demasiado alto	Ponga el control del congelador o frigorífico a una temperatura más baja hasta que la temperatura del congelador o el frigorífico sea satisfactoria.
	El controlador del frigorífico se ha configurado demasiado alto. El control del frigorífico tiene algún efecto sobre la temperatura del congelador.	Ponga el control del congelador o frigorífico a una temperatura más baja hasta que la temperatura del congelador o el frigorífico sea satisfactoria.
	Las puertas se abren con demasiada frecuencia o durante demasiado tiempo.	Entra aire caliente en el frigorífico/ congelador cada vez que se abre la puerta. Abra la puerta con menos frecuencia.
	La puerta está ligeramente abierta.	Cierre la puerta completamente.
	Se han guardado recientemente grandes cantidades de alimentos calientes.	Espera hasta que el frigorífico o congelador puedan alcanzar la temperatura deseada.
	El frigorífico ha estado desconectado durante un periodo de tiempo.	Un frigorífico requiere algunas horas para enfriarse completamente.
La temperatura en el frigorífico es demasiado alta pero la temperatura del congelador es satisfactoria.	El controlador del frigorífico se ha configurado demasiado alto.	Ponga el control del frigorífico en una temperatura más baja.

Cuidados y mantenimiento

Problema	Causa Posible	Solución
Sonido y ruidos		
Niveles altos de sonido cuando se pone en funcionamiento el frigorífico	Los frigoríficos actuales han aumentado su capacidad y mantienen temperaturas más uniformes	Es normal que los niveles de sonido sean más elevados.
Niveles altos de sonido cuando se pone en marcha el compresor.	El frigorífico funciona con presiones más elevadas durante la puesta en marcha del ciclo ON	Es normal. El sonido se nivelará según el frigorífico siga funcionando.
Vibraciones o traqueteos	El suelo no es uniforme o es débil. El frigorífico golpea en el suelo cuando se mueve ligeramente.	Asegúrese de que el suelo está a nivel y es sólido y puede soportar correctamente el frigorífico.
	Vibran los objetos colocados sobre el frigorífico.	Quite los objetos.
	Vibran los recipientes en las baldas del frigorífico.	Es normal que los recipientes vibren. Mueva los recipientes ligeramente. Asegúrese de que el frigorífico está colocado a nivel y firme sobre el suelo.
	El frigorífico toca la pared o los armarios.	Mueva el frigorífico para que no toque la pared o los armarios.
Agua/humedad/hielo dentro del frigorífico		
Se acumula la humedad en las paredes interiores del frigorífico	La temperatura ambiente es elevada y hay humedad, lo cual incrementa la acumulación de escarcha y condensación interna.	Esto es normal.
	La puerta está ligeramente abierta.	Vea en la sección de problemas apertura/cierre de las puertas.
	La puerta se abre con demasiada frecuencia o demasiado tiempo.	Abra las puertas con menos frecuencia.
Agua/humedad/hielo fuera del frigorífico		
Se forma humedad en el exterior del frigorífico o entre las puertas	El tiempo es húmedo	Es normal con tiempo húmedo. Cuando la humedad sea más baja, desaparecerá la humedad del frigorífico.
	La puerta está ligeramente abierta, haciendo que el aire frío del interior del frigorífico choque con el aire caliente del exterior.	Esta vez, cierre la puerta completamente.

Problema	Causa Posible	Solución
Olores en el frigorífico		
	Es necesario limpiar el interior	Limpie el interior con una esponja, agua tibia y bicarbonato de sodio
	Alimentos de olor fuerte en el frigorífico	Cubra los alimentos completamente
	Algunos envases y materiales para envolver producen olores.	Use una marca de envases o materiales de envoltura diferente.
Apertura/cierre de las puertas/cajones		
Las puertas no cierran	Los envases de alimentos mantienen la puerta abierta.	Mueva los envases para que se pueda cerrar la puerta
Las puertas no cierran	La puerta se ha cerrado con demasiada fuerza, haciendo que la otra puerta se abra ligeramente.	Cierre ambas puertas con suavidad
	El frigorífico no está nivelado. Golpea en el suelo cuando se mueve ligeramente.	Ajuste el tornillo de ajuste de altura
	El suelo no es uniforme o es débil. El frigorífico golpea el suelo cuando se mueve ligeramente.	Asegúrese de que el suelo está nivelado y puede soportar de forma correcta el frigorífico. Póngase en contacto con un carpintero para corregir el suelo.
	El frigorífico toca las paredes o armarios.	Mueva el frigorífico.
Los cajones se mueven con dificultad.	Los alimentos tocan la balda en la parte superior del cajón.	Ponga menos alimentos en el cajón.
	La guía sobre la que se desliza el cajón está sucia.	Limpie el cajón y la guía.
Dispensador		
El dispensador no da hielo.	La cubitera está vacía.	Cuando cae el primer hielo en la cubitera, el dispensador debería funcionar.
	La temperatura del congelador es demasiado elevada.	Cambie el control del congelador a un valor de temperatura más bajo para que se formen los cubitos de hielo. Cuando se forman los cubitos de hielo, debería funcionar el dispensador.
	La toma del suministro de agua no está abierta.	Abra la toma y permita el tiempo suficiente para que se forme el hielo. Una vez formado el hielo, debería funcionar el dispensador.
	La puerta del frigorífico o del congelador no está cerrada.	Asegúrese de que las dos puertas están cerradas.

Cuidados y mantenimiento

Problema	Causa Posible	Solución
El dispensador no produce hielo	El hielo se funde y se congela debido a un uso poco frecuente, fluctuaciones de temperatura y/o cortes de suministro eléctrico.	Quite la cubitera y el hielo derretido y los contenidos. Limpie la cubitera, séquela y vuelva a colocarla. Cuando se forme hielo de nuevo, funcionará el dispensador.
El dispensador de hielo está atascado	Los cubitos de hielo se atascan entre el fabricante de hielo y la parte posterior de la cubitera.	Quite los cubitos de hielos que atascan el dispensador.
	Los cubitos de hielo se adhieren	Use el dispensador con frecuencia para que no se adhieran los cubitos.
	Se han usado en el dispensador cubitos de hielo comprados o fabricados en otro lugar.	Utilice con el dispensador sólo los cubitos de hielos fabricados en este frigorífico.
El dispensador no produce agua	No está abierta la toma de agua doméstica. Ver problema: el fabricante de hielo no produce hielo.	Abra la toma de agua.
	La puerta del congelador o el frigorífico no está cerrada.	Asegúrese de que las puertas están cerradas.
El agua tiene un sabor y olor extraños	El agua ha permanecido en el depósito durante mucho tiempo.	Llene y vacíe 7 vasos de agua para renovar el suministro. Llene y vacíe otros 7 vasos para limpiar el depósito.
	El frigorífico no se ha conectado correctamente al suministro de agua.	Conecte el frigorífico a un suministro de agua que suministre agua al grifo de la cocina.
Sonido de caída de hielo	Este sonido se produce normalmente cuando el hielo fabricado automáticamente cae en la cubitera. El volumen puede variar de dependiendo de la ubicación del frigorífico.	
Sonido de suministro de agua	Este sonido se produce normalmente cuando entra agua en el fabricante de hielo tras caer automáticamente el hielo producido.	
Otros	Lea detenidamente "fabricador automático de hielo y dispensador" en este manual.	



LG Electronics Inc.

LG Twin Tower, 20, Yoido-Dong,
Youngdungpo-Gu, Seoul, 150-721, Korea.
<http://www.lge.com>

