



## DVD/CD MODTAGER

# BRUGERVEJLEDNING

**MODEL: LH-T551TB**

(Hovedenhe: LH-T551

Højttalere: LHS-55TBS, LHS-55TBC,  
LHS-55TBW)



Læs hele denne instruktionsbog omhyggeligt, inden dette produkt tilsluttes, betjenes eller justeres.

## Sikkerhedsforanstaltninger



### ADVARSEL

FOR AT NEDSFITTE  
RISIKOEN



**ADVARSEL:** FOR AT NEDSÆTTE RISIKOEN FOR ELEKTRISK STØD BØR LÅGET (ELLER BAGSIDEN) IKKE FJERNES. INDEHOLDER INGEN DELE, SOM KAN UDSKIFTES AF BRUGEREN. REPARATIONER BØR UDFØRES AF KVALIFICERERE SERVICETEKNIKERE.



Dette blinkende lys med en pil i en ligesidet trekant er en advarsel til brugeren om, at der forefindes uisoleret farlig spænding inden for produktets område, som kan være af tilstrækkelig styrke til at udgøre en risiko for elektrisk stød for personer.



Udråbstegnet i en ligesidet trekant skal henlede brugerens opmærksomhed på, at der findes vigtige betjenings- og vedligeholdelsesinstruktioner i det skriftlige materiale, som følger med produktet.

**ADVARSEL:** FOR AT NEDSÆTTE RISIKOEN FOR BRAND ELLER ELEKTRISK STØD BØR PRODUKTET IKKE UDSÆTTES FOR REGN ELLER FUGT.

CLASS 1 LASER PRODUCT  
KLASSE 1 LASER PRODUKT  
LUOKAN 1 LASER LAITE  
KLASS 1 LASER APPARAT  
CLASSE 1 PRODUIT LASER

### ADVARSEL:

Denne digitale videooptager (DVD/CD-maskine) benytter et lasersystem.

Læs venligst denne brugervejledning omhyggeligt for at sikre korrekt betjening af produktet, og gem den til fremtidig reference; kontakt en autoriseret servicetekniker, i fald produktet kræver reparation/vedligehold – se serviceprocedure.

Brug af knapper, indstillinger eller udførelse af procedurer ud over de heri beskrevne kan resultere i udsættelse for sundhedsfarlig stråling.

For at undgå direkte udsættelse for laserstråle, forsøg ikke at åbne kabinettet. Synlig laserstråle i åben tilstand. SE IKKE IND I STRÅLEN.

**ADVARSEL:** Apparatet bør ikke udsættes for vanddråber eller –sprøjt, og objekter fyldt med vand så som vaser bør ikke placeres på apparatet.



Dette produkt er fremstillet i overensstemmelse med radiointerferens kravene i EU DIREKTIVER 89/336/EU, 93/68/EU og 73/23/EU.

## Angående instruktionssymbolerne



Angiver farer, som kan forårsage skade på selve apparatet eller anden materiel skade.



Angiver specielle betjeningsfunktioner for dette apparat.



Angiver tips og gode råd, som kan gøre opgaven lettere.

Fremstillet under licens fra Dolby Laboratories. "Dolby", "Pro Logic" og det dobbelte D-symbol er varemærker, der tilhører Dolby Laboratories. Fortrolige ikke-offentliggjorte værker. Copyright 1992 -1997 Dolby Laboratories. Alle rettigheder forbeholdes.

Fremstillet under licens fra Digital Theater Systems, Inc., US pat. nr. 5,451,942 5,956,674, 5,974,380, 5,978,762 samt andre verdensomspændende patenter, der er udstedt og anmeldt. "DTS" og "DTS Digital Surround" er varemærker for Digital Theater Systems, Inc. Copyright 1996, 2000 Digital Theater Systems, Inc. Alle rettigheder forbeholdes.



### Angående copyright:

Det er forbudt ifølge loven at kopiere, transmittere, fremvise, transmittere via kabel, vise offentligt eller udleje copyrightmateriale uden tilladelse.

Dette produkt anvender kopibeskyttelsesfunktionen udviklet af Macrovision. Kopibeskyttelsessignaler er indspillet på nogle DVD'er. Ved optagelse og afspilning af billederne på disse discs på en videobåndoptager vil der optræde billedstøj.

Dette produkt omfatter copyright beskyttelsesteknologi, som er beskyttet af visse amerikanske patenters patentkrav på metoder og andre intellektuelle ophavsrettigheder ejet af Macrovision Corporation og andre rettighedsindehavere. Anvendelse af denne copyright beskyttelsesteknologi skal være autoriseret af Macrovision Corporation og er kun beregnet på hjemmebrug og andre sammenhænge med begrænset antal seere, med mindre anden brug er autoriseret af Macrovision Corporation.

Reverse engineering eller demontering er forbudt.

**SERIENUMMER:** Serienummeret kan findes på bagsiden af dette apparat. Dette nummer er enestående for dette apparat og kan ikke bruges af andre. Noter de nedenstående informationer her og gem denne brugervejledning som varigt købsbevis.

Modelnummer. \_\_\_\_\_

Serienummer. \_\_\_\_\_



### Sådan smider du dit gamle apparat ud

1. Når der er et tegn med et kryds over en skraldespand, betyder det, at produktet er omfattet af EU-direktiv 2002/96/EC.
2. Alle elektriske og elektroniske produkter skal smides ud et andet sted end gennem den kommunale affaldsordning ved hjælp af specielle indsamlingsfaciliteter, der er organiseret af staten eller de lokale myndigheder.
3. Korrekt bortskaffelse af dit gamle apparat er med til at forhindre mulige skadevirkninger på miljøet og menneskelig sundhed.
4. Mere detaljerede oplysninger om bortskaffelse af dit gamle apparat kan fås ved at kontakte dit lokale kommunekontor, renovationsselskab eller den butik, hvor du købte produktet.

## Indhold

### INTRODUKTION

Sikkerhedsforanstaltninger . . . . .	2
Indhold . . . . .	3
Inden betjening . . . . .	4-5
Anvendelige Discs . . . . .	4
Sikkerhedsforanstaltninger . . . . .	5
Bemærkninger til Discs . . . . .	5
Angående Symbolerne . . . . .	5
Frontpanel/Bagpanel . . . . .	6
Fjernbetjening . . . . .	7

### FORBEREDELSE

Tilslutninger . . . . .	8-11
Tilslutning til et TV . . . . .	8
Valgfrie udstyrstilslutninger . . . . .	9
Antennetilslutninger . . . . .	9
Montering og tilslutning til højttalerne . . . . .	10
Sådan hænger du den midterste højttaler op på en væg . . . . .	10
Tilslutninger af højttalersystem . . . . .	10
Placering af højttalerne . . . . .	11
Før ibrugtagning . . . . .	12-17
Miniglossar for lydstrøm & surround mode . . . . .	12
Lydmodus . . . . .	12
Visning på skærmen . . . . .	13
Oprindelige indstillinger . . . . .	14-17
• Generelle funktioner . . . . .	14
• Language . . . . .	14
• Display . . . . .	14-15
• Audio . . . . .	15
• LOCK (Forældrekontrol) . . . . .	16
• Others . . . . .	17

### BETJENING

Betjening med DVD og video-CD . . . . .	17-20
Afspilning af en DVD eller video-cd . . . . .	17
Generelle funktioner . . . . .	18-20
• Sådan flytter man til an anden TITEL/GRUPPE . . . . .	18
• Gå til et nyt KAPITEL/NUMMER . . . . .	18
• Slowmotion . . . . .	18
• Stillbillede og billede-for-billede-afspilning . . . . .	18
• Søg . . . . .	18
• Gentage . . . . .	18
• Gentage A-B . . . . .	19
• Time Search (Tidssøgning) . . . . .	19
• Marker Search (søg efter mærke) . . . . .	19
• Zoom . . . . .	19
Specielle DVD-funktioner . . . . .	20
• Titelmenu . . . . .	20
• Diskmenu . . . . .	20
• For at ændre sprog . . . . .	20
• For at skifte lydkanal . . . . .	20
• Undertekster . . . . .	20
DVD audiodisks . . . . .	20

Betjening med musik-CD'er og MP3/WMA discs . . . . .	21
Afspil en lyd-cd eller en MP3/WMA-disk . . . . .	21
• Pause . . . . .	21
• Gå til et nyt spor . . . . .	21
• Gentag spor/alle/Off . . . . .	21
• Søg . . . . .	21
Betjening med JPEG discs . . . . .	22
For at se en JPEG-disk . . . . .	22
• Diasshow . . . . .	22
• Stillbillede . . . . .	22
• Gå til en anden fil . . . . .	22
• Dreje billedet . . . . .	22
Programmeret afspilning . . . . .	23
Gentagelse af programmerede spor . . . . .	23
Sletning af et spor fra listen "Program" . . . . .	23
Sletning af hele programlisten . . . . .	23
Betjening af DivX disk . . . . .	24
Højttaler opsætning . . . . .	25
Supplerende informationer . . . . .	26
Hukommelse for seneste tilstand . . . . .	26
Pauseskærm . . . . .	26
System valg . . . . .	26
Kontrol af TV'et . . . . .	26
Radioens Betjening . . . . .	27-28
Fastindstilling af radiostationerne . . . . .	27
Radiolytning . . . . .	27
RDS funktion . . . . .	28
Programsøgning (PTY) . . . . .	28
Øvrige funktioner . . . . .	29
Sleep-timers indstilling . . . . .	29
Lysdæmper . . . . .	29
Lyd af . . . . .	29
Kontakt for høretelefoner . . . . .	29
Valg af tilslutning . . . . .	29
XTS (Excellent True Sound) . . . . .	29
XTS pro . . . . .	29

### REFERENCE

Sprogkoder . . . . .	30
Landekoder . . . . .	30
Fejlfinding . . . . .	31-32
Specifikation . . . . .	33

## Inden betjening

### Anvendelige Discs

	DVD videodisks (8 cm / 12 cm disk)
	DVD audiodisks (8 cm / 12 cm disk)
	Video CD (VCD) (8 cm / 12 cm disk)
	Audio CD (8 cm / 12 cm disk)

Yderligere kan dette apparat afspille Divx-file DVD -RW, DVD +RW, SVCD og CD-R / CD-RW, der indeholder lydtitle som MP3, WMA og/eller JPEG-filer.

### Bemærkninger

- Afhængig af tilstanden af optagelsesudstyret eller selve CD-R/RW (eller DVD-RW, DVD+RW) discen kan nogle CD-R/RW (eller DVD-RW, DVD+RW) discs ikke afspilles på apparatet.
- Sæt ikke mærker eller labels på nogen af discens sider (billedsiden eller den indspillede side).
- Benyt ikke CDer med uregelmæssige former (f.eks. hjerteformede eller ottekantede). Dette kan resultere i maskinfejl.

### Bemærkninger om DVD og video-CD

Visse afspilningsfunktioner på DVD'er og video-CD'er kan være låst af software-producenten.

Apparatet modtager DVD'er og video-CD'er via menuerne på discene, som sammensættes af software-producenten, og derfor kan visse afspilningsfunktioner være blokeret, ligesom der kan være adgang til yderligere funktioner.

Der henvises også til instruktionerne, der fulgte med DVD'erne og video-CD'erne. Nogle DVD'ere, der er fremstillet til forretningsmæssig brug, kan muligvis ikke afspilles på enheden.

### Regional kode for DVD/CD-modtageren og DVDer

Denne DVD/CD-modtageren er designet og produceret til afspilning af DVD software med koden region "2".



Regionskoden på etiketterne på nogle DVDer angiver, hvilken type modtageren kan afspille disse discs. Dette apparat kan kun afspille DVDer mærket "2" eller "ALL". Hvis man forsøger at afspille enhver anden disc, vil beskeden "Check Regional Code" ("Tjek regional kode") vises på TV-skærmen.

Nogle DVDer har intet mærke med regionskode, selv om afspilning af dem er forbudt på grund af områdegrensninger.

### Bemærkninger til DTS-indkodede CDer

Ved afspilning af DTS-kodede CD'ere kan der høres et meget højt lydniveau fra den analoge stereoudgang. Skru ned for lydstyrken før afspilning af denne type discs for at undgå mulig skade på lydsystemet; skru gradvist op for lydstyrken og hold lydstyrken på et lavt niveau. For at lytte til DTS Digital Surround™ afspilning, må et eksternt 5.1 kanal DTS Digital Surround™ dekodersystem tilsluttes til apparatets digitale output.

### Disc-relaterede termer

#### Titel (kun DVD-video)

Det primære filmindhold eller indhold af medfølgende eller ekstra indslag eller musikalbum.

Hver titel har et titelreferencenummer, så det er muligt for dig at lokalisere det uden problemer.

#### Kapitel (kun DVD-video)

Afsnit af en film eller musikalsk værk, som er mindre end titler.

En titel består af et eller flere kapitler. Hvert kapitel har et kapitelnummer, så det er muligt for dig at lokalisere det kapitel, du ønsker. Det afhænger af den enkelte disc, om der findes kapitler.

#### Gruppe (kun DVD-audio)

Hovedlydindholdet eller det ledsagende feature-indhold eller ekstra feature-indhold eller musikalbum. Hver gruppe er tildelt et grupperreferencenummer, som gør det nemt at finde den.

#### Scene (VCD)

På en video-CD med PBC-funktioner (Playback control) er film og billeder inddelt i afsnit, som betegnes "scener". Hver scene vises på menuen med et scenenummer, så du kan vælge den scene, du vil have. En scene består af ét eller flere spor.

### Video-CD-typer

Der er to typer video-CD'er:

#### Video-CD'er med PBC (Version 2.0)

PBC-funktioner (Playback control) giver dig mulighed for at bruge systemet via menuer, søgefunktioner og andre typiske computerlignende funktioner. Desuden kan du se stillbilleder i høj opløsning, hvis discen indeholder sådanne.

#### Video-CD'er uden PBC (Version 1.1)

Betjenes på samme måde som musik-CD'er - disse discs giver mulighed for at afspille både videobilleder og lyd, men de har ikke PBC.

## Inden betjening (fortsat)

### Sikkerhedsforanstaltninger

#### Håndtering af apparatet

##### Ved transport af apparatet

Den originale transportemballage er nyttig. For maximal beskyttelse bør apparatet genemballeres, som det oprindeligt var emballeret af producenten.

##### Placering af apparatet

Billede og lyd fra et TV, en Video eller radio i nærheden kan blive fordrejet under afspilning. Placer i dette tilfælde apparatet væk fra TVet, videomodtageren eller radioen, eller sluk for apparatet, efter at discen er fjernet.

##### Renholdelse af overfladen

Anvend ikke flygtige væsker så som insektspray nær ved apparatet. Efterlad ikke gummi fra plastikprodukter i kontakt med apparatet i længere tid. Disse vil efterlade mærker på overfladen.

#### Rengøring af apparatet

##### Rengøring af kabinettet

Benyt en blød, tør klud. Hvis overfladerne er meget beskidte, anvendes en blød klud fugtet let med et mildt rengøringsmiddel. Benyt ikke stærke opløsningsmidler så som sprit, benzin eller fortynder, da disse kan skade apparatets overflade.

##### For at opnå et tydeligt billede

DVD/CD-modtageren er en high-tech, præcisionsmekanisme.

Hvis den optiske pick-up linse og dele af disc-drevet er beskidte eller slidte, vil billedkvaliteten være dårlig. Regelmæssigt eftersyn og vedligehold anbefales efter hver 1000 timers brug. (Dette afhænger af de omgivelser, apparatet anvendes i.)

Kontakt venligst nærmeste forhandler for nærmere detaljer.

### Bemærkninger til Discs

#### Håndtering af discs

Rør ikke ved discens indspillede side.

Hold ved discens kanter, så der ikke kommer fingeraftryk på overfladen.

Sæt ikke papir eller tape fast på discen.

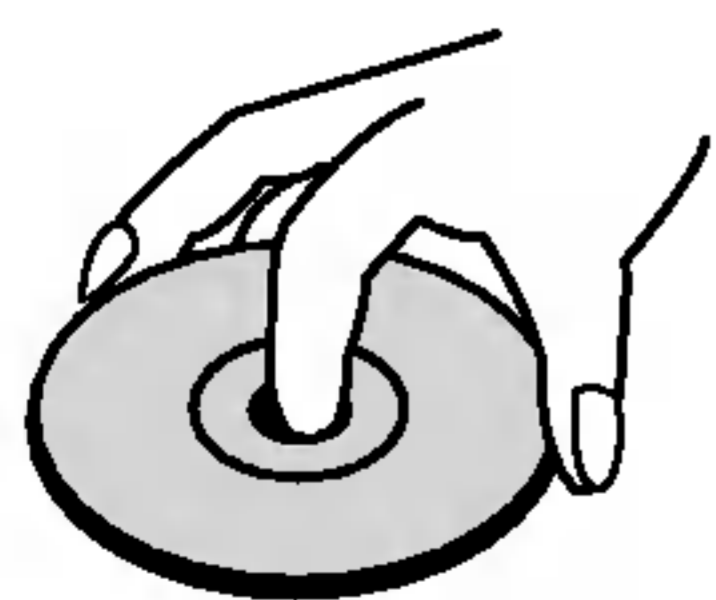

#### Opbevaring af discs

Læg discen i dens cover efter afspilning.

Udsæt ikke discen for direkte sollys eller varmekilder og efterlad den ikke i en parkeret bil udsat for direkte sollys, da der kan forekomme en betydelig stigning af temperaturen i bilen.

#### Rengøring af discs

Fingeraftryk og støv på discen kan forårsage forringet billedkvalitet og fordrejelse af lyden. Rengør discen med en ren klud inden afspilning. Tør discen af fra midten og udefter.

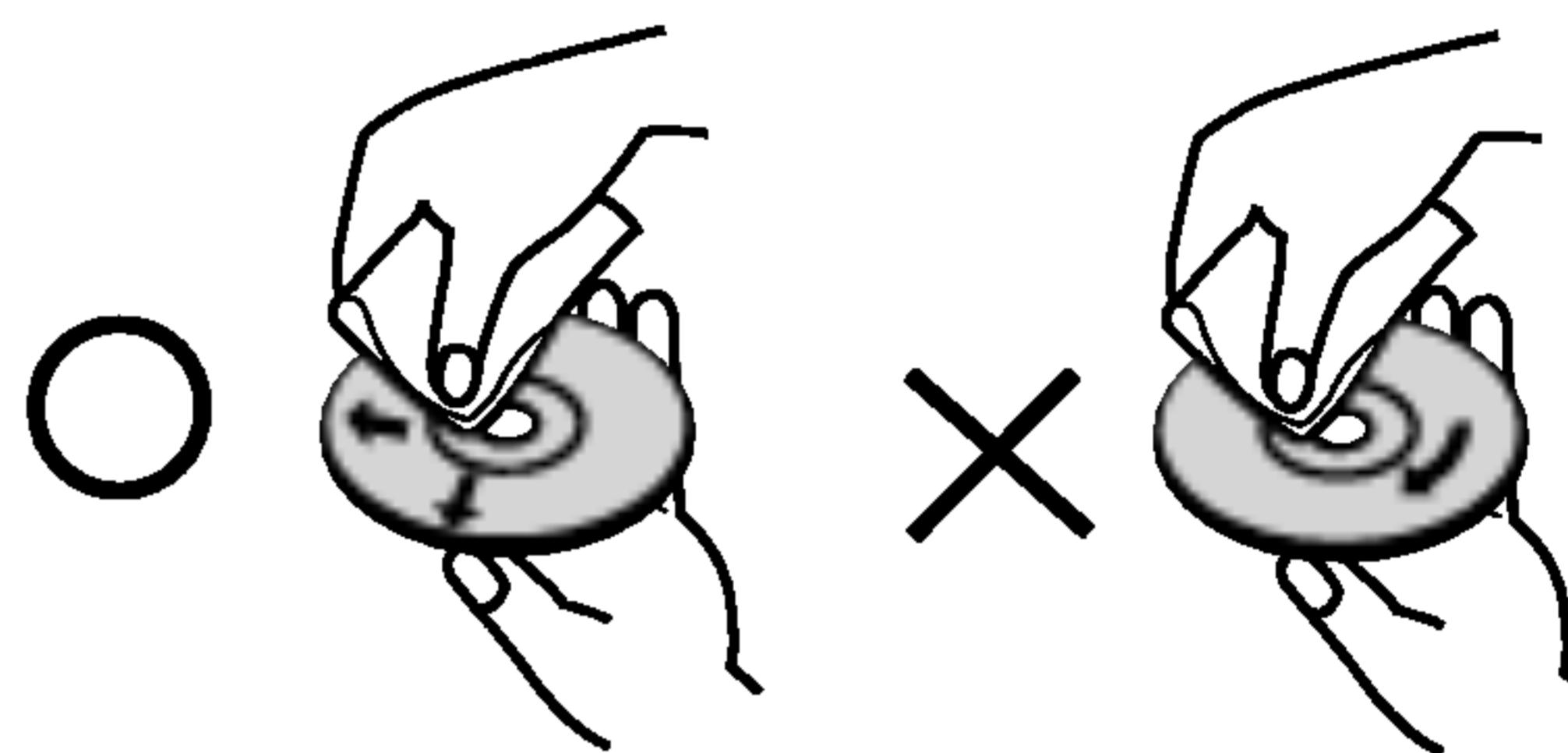

Benyt ikke stærke opløsningsmidler så som sprit, benzin, fortynder eller de rengøringsmidler og antistatiske sprays, der sælges til brug på ældre vinylplader.

### Angående Symbolerne

#### Angående symbol-displayet

“” kan fremkomme på fjernsynsskærmen under anvendelse. Dette ikon betyder at den funktion, som er beskrevet i denne brugervejledning, ikke er til rådighed på den specifikke DVD.

#### Angående disc-symbolerne for instruktioner

Et afsnit, hvis titel har et af de følgende symboler er kun anvendeligt for den type disc som er repræsenteret af symbolet.

 DVD og afsluttet DVD  $\pm$ R/RW

 DVD audiodisks

 Video-CD'er med PBC-funktion (playback control).

 Video-CD'er uden PBC-funktion (playback control).

 Audio CDs.

 MP3 disk.

 WMA-disk.

 JPEG disk.

 DivX-disk.

## Frontpanel/Bagpanel

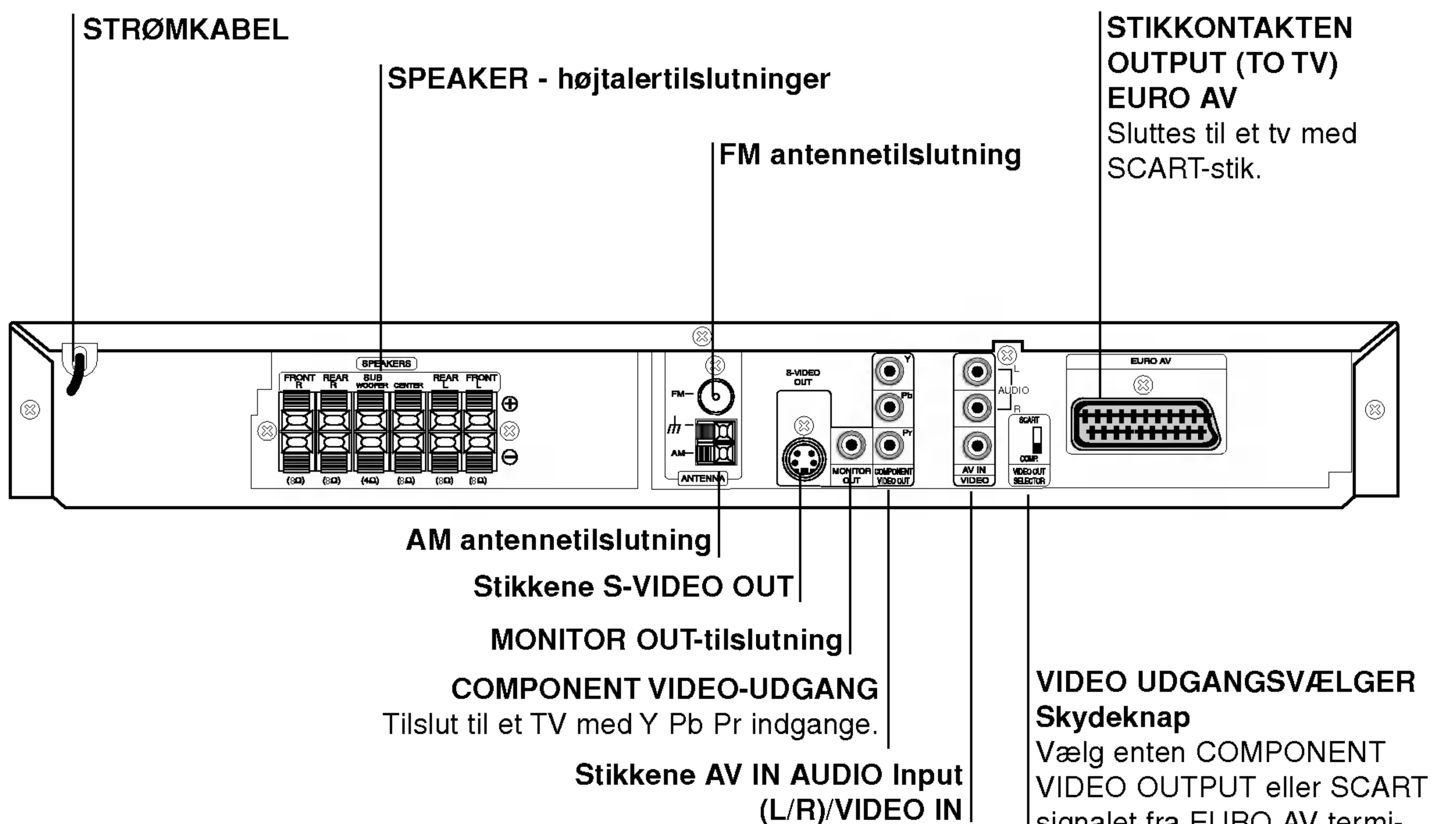
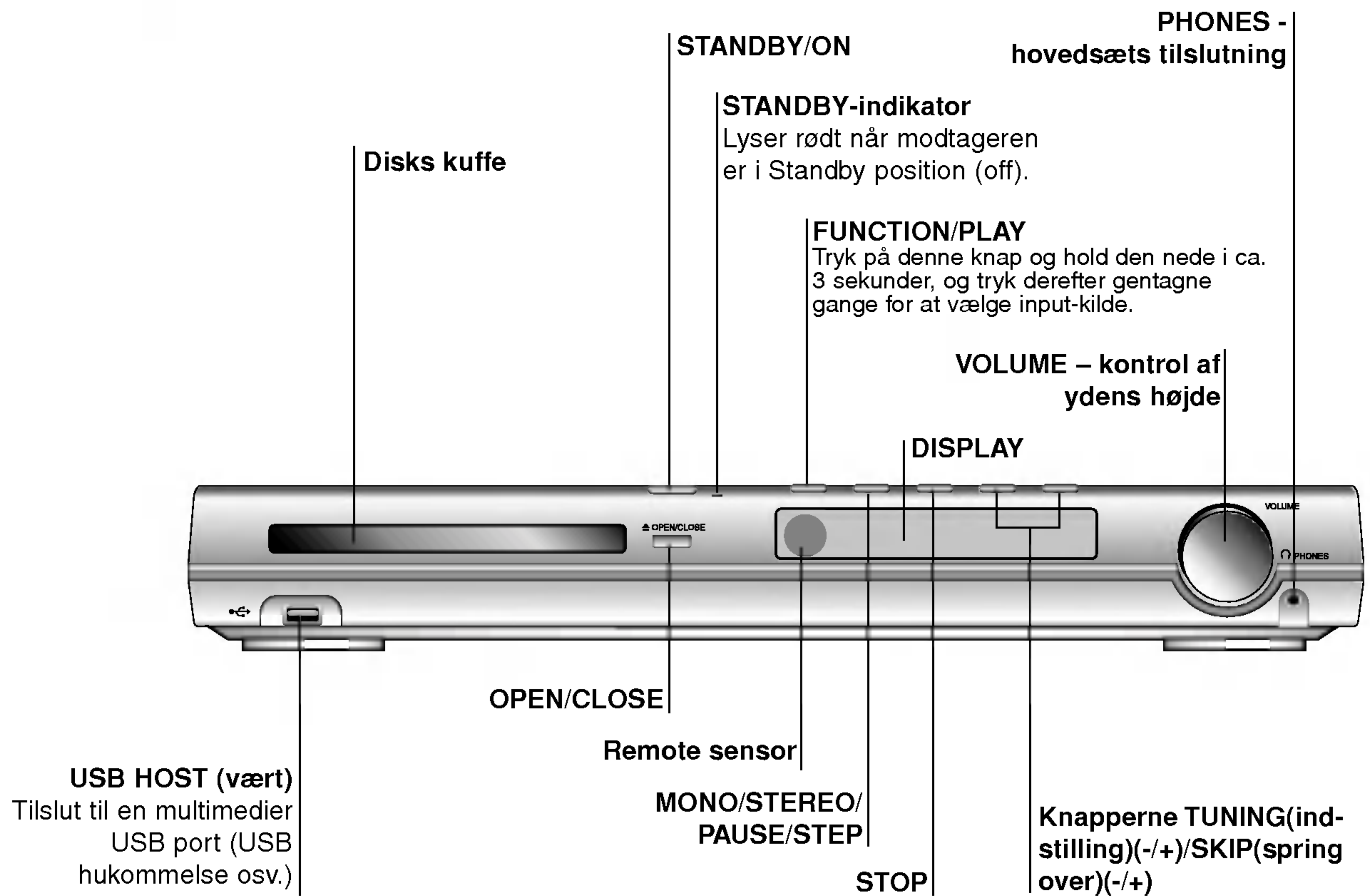

Rør ikke ved de indre stikben i stikkene på bagpanelet  
 Elektrostatisk udladning kan forårsage varig skade på apparatet.

# Fjernbetjening

**STRØM DVD**  
Vælg udgangskilde (CD/DVD) eller adgange

**BAND**  
Vælg systemets tuner (indstilling) (FM og AM områder)

**0-9 talknapper**  
Vælg en service, programmér tallet direkte eller vælg nummererede valgmuligheder i en menu.

**XTS pro** ●  
Så du kan nyde en mere naturlig og realistisk lyd.

**XTS** ●  
Så du kan nyde en herlig lydeffekt.

**AUDIO** ●  
Udvælger et audiosprog (DVD) eller en audiokanal (CD).

**SOUND MODE** ●  
Vælger lyd-mode.

**SETUP**  
Giver adgang til eller fjerner indstillingsmenuen.

**MENU**  
Giver adgang til menuen på en DVD-disk.

**SCAN-/+(◀◀/▶▶)** ●  
Søg bagud eller fremad.

**SLOW-/+(◀◀/▶▶)** ●  
Bagud/fremad langsom afspilning.

**REVERSE SKIP(◀◀)** ●  
Søger bagud\*/går tilbage til begyndelsen af nuværende kapitel eller spor eller går til næste kapitel eller spor.

**FORWARD SKIP(▶▶)** ●  
Søger fremad\*/går til næste kapitel eller spor.

**PROG.** ●  
Giver adgang til eller fjerner Programmenu.

**MEMO.** ●  
Indtast en radiostations frekvens i tuner (indstilling).

**CLEAR** ●  
Fjerner et spornummer på programmenuen eller et mærke på menuen MARKER SEARCH (søg efter mærke).

**REPEAT** ●  
Gentag kapitel, spor, titel, alle.

**REPEAT A-B** ●  
Gentager sekvens.

**RDS** ●  
Få vist de forskellige visninger af RDS-valgmuligheder.

**PTY** ●  
Begynde søgning efter en specifik PTY-type.

**POWER**  
Til at tænde eller slukke TV.

**OPEN/CLOSE (▲)**  
Åbner og lukker diskbakken.

**AUX**  
Vælger indgangskilde.

**TV**  
Til kontrol af TV. (kun LG TV)

**SLEEP**  
Indstille systemet til at slukke automatisk på et specifikt tidspunkt.

**MUTE**  
Dæmpe højttalerne.

**SUBTITLE**  
Vælger et undertekstsprog (DVD).

**RETURN**  
Fjerner indstillingsmenuen.

● **MARKER**  
Sætter mærke ved et punkt under afspilning.

● **SEARCH**  
Viser menuen MARKER SEARCH (søg efter mærke).

● **DISPLAY**  
Giver adgang til på-skærmen visning

● **INPUT**  
Vælger TV'ets kilde.

● **◀/▶/▲/▼ (venstre/højre/op/ned)**  
Vælger en valgmulighed i menuen.

● **ENTER**  
Bekræfter menuvalg.

● **PRESET/CH(+/-) (▲/▼):**  
Vælg TV-program eller radioprogram.

● **TUN(-/+) (◀/▶):**  
For at indstille den ønskede radiostation.

**TITLE**  
Viser diskens titelmenu, hvis tilgængelig.

**VOLUME (+/-)**  
Til justering af højttalerlydstyrke og TV-lydstyrke.

● **PLAY (▶)**  
Starter afspilning.

● **PAUSE/STEP (||)**  
Pause i afspilning

● **STOP (■)**  
Stopper afspilning.

● **ZOOM**  
Forstørrer DVD videobillede.

● **DIMMER**  
Tryk for at ændre lysstyrken i displayet på frontpanelet under statussen power-on (tændt).

● **USB**  
Til at nyde multimedier filer.

## Fjernbetjeningens funktionsområde

Ret fjernbetjeningen mod føleren (remote sensor) og tryk på knapperne.

- **Afstand:** Ca. 7 m fra føleren
- **Vinke:** Ca. 30° i hver retning fra føleren

## Isættelse af batterier i fjernbetjeningen

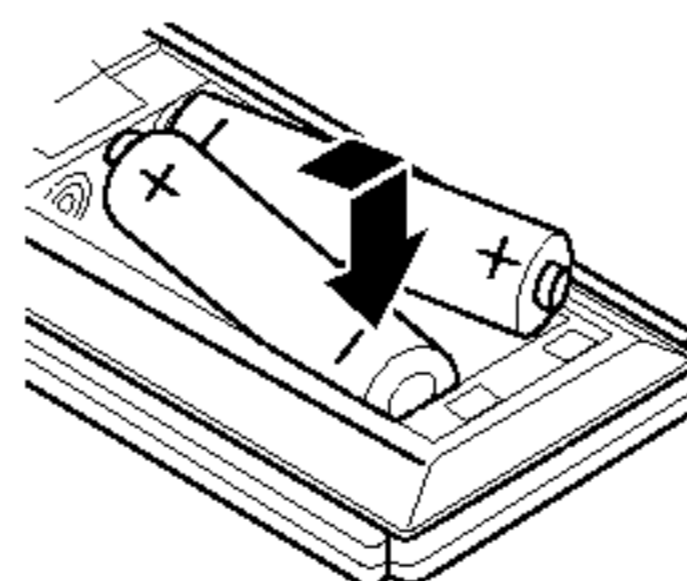

Afmonter batterilåget på bagsiden af fjernbetjeningen og sæt to R03 (str. AAA) batterier i med + og - lagt korrekt på linje.

### ⚠ Advarsel

Bland ikke gamle og nye batterier. Bland aldrig forskellige type batterier (standard, alkaliske, osv.).



## Tilslutninger

### Tilslutning til et TV

- Vælg en af følgende tilslutninger - hvilken afhænger af, hvilke muligheder der ligger i dit system.
- Når du bruger jack-stikkene COMPONENT VIDEO OUT, så skal du indstille VIDEO OUT SELECTOR skydeknappen til COMPONENT. Når du bruger SCART jack-stikket, så skal du indstille VIDEO OUT SELECTOR skydeknappen til SCART.



#### Tips

- Der findes forskellige måder at tilslutte DVD/CD modtagerens til dit TV eller andet udstyr, som du ønsker at koble til. Brug en af de tilslutningsmåder, der er beskrevet herunder.
- Brugsanvisningen til dit TV, din videooptager, dit stereoanlæg og eventuelle andre apparater beskriver, hvordan du bedst kobler dem til DVD-maskinen.



#### Advarsel

- Sørg for at DVD/CD modtagerens er koblet direkte til TV-apparatet. Vælg korrekt AV-indgang på TV'et.
- Tilslut ikke din DVD/CD modtagerens til fjernsynet via din VCR-videooptager. Kopieringsbeskyttelsen vil kunne forvrænge DVD-billedet.

#### S-VIDEO-tilslutning

Tilslut kontakten S-VIDEO UD på DVD/CD modtagerens til videoindgangskontakten på fjernsynsapparatet med S-videokablet (**S**) (ekstraudstyr).

#### Videotilslutning

Tilslut kontakten MONITOR UD på DVD/CD modtagerens til videoindgangskontakten på fjernsynsapparatet med videokablet (**V**) (medfølger).

#### SCART-tilslutning

Slut scart-stikket OUTPUT (TO TV) EURO AV på DVD/CD modtagerens til de tilsvarende ind-stik på det tv, der bruger scart-kablet (**T**).

#### COMPONENT VIDEO (Color Stream®) tilslutning

Forbind COMPONENT VIDEO OUT -stik på enheden til de tilsvarende ind-stik på TV'et ved hjælp af et Y Pb Pr (**C**)-kabel.

#### Progressive Scan (Color Stream®Pro) tilslutning

- Hvis TV'et er et HDTV eller 'digitalt forberedt' TV, kan du udnytte DVD/CD modtagerens progressive scanningseffekt for at opnå den højest mulige videoopløsning.
- Hvis TV'et ikke accepterer formatet Progressive Scan, vil billedet virke forvrænget, hvis du forsøger dig med Progressive Scan på DVD/CD modtagerens.

Forbind COMPONENT VIDEO OUT -stik på enheden til de tilsvarende ind-stik på TV'et ved hjælp af et Y Pb Pr (**C**)-kabel.

#### Bagsiden af TV

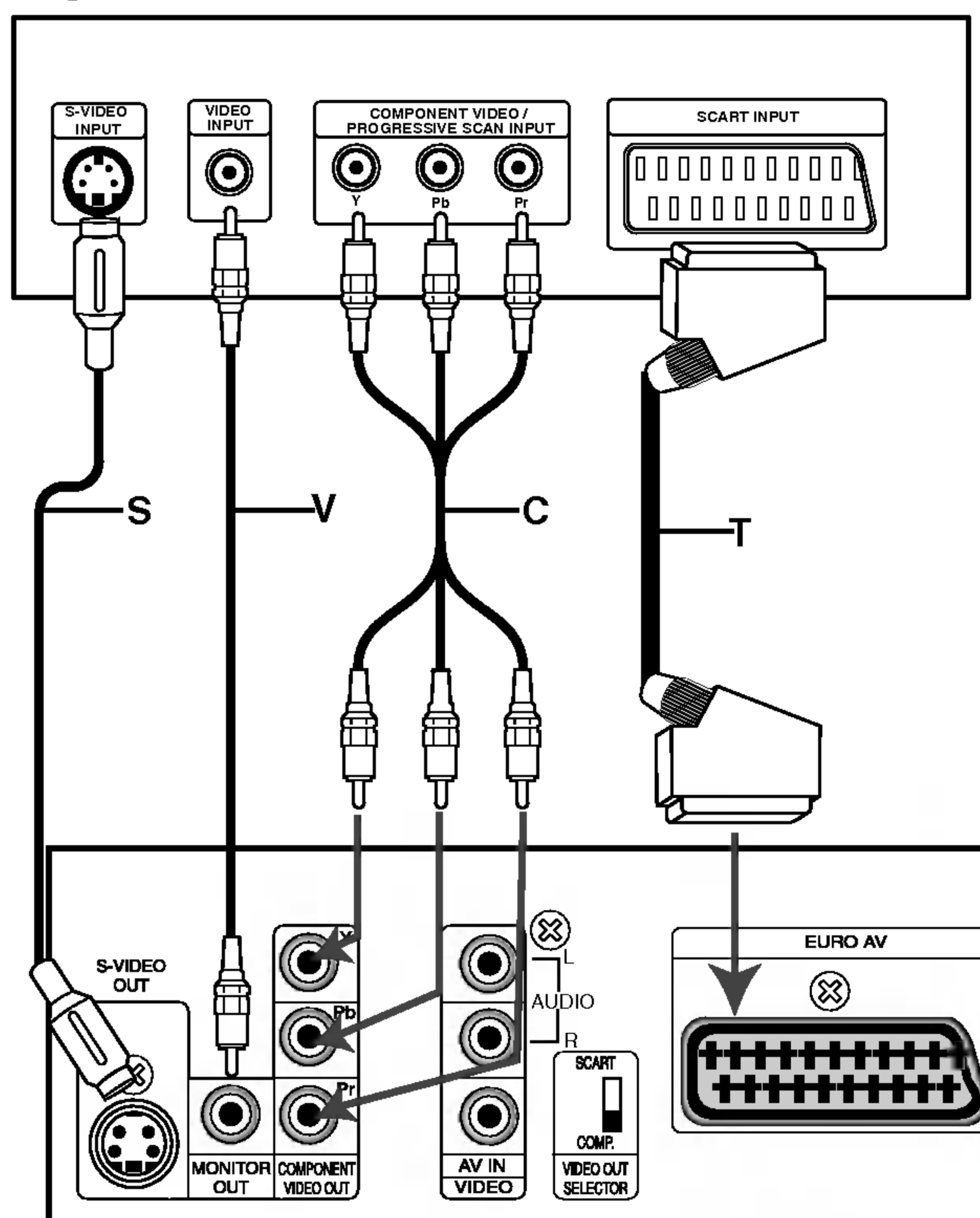

DVD/CD modtagerens bagside



#### Bemærkninger

- Indstil Progressive på "On " i opsætningsmenuen for progressivt signal, se side 15.
- Indstil progressiv på "Off " ved at fjerne alle diske fra enheden og lukke diskbakken, se at "no disc " vises på displayvinduet. Tryk derefter på STOP og hold den nede i 5 sekunder, inden den slippes.
- Progressiv scanning arbejder ikke sammen med de analoge videoforbindelser (gult VIDEO OUT jack-stik) eller S-VIDEO tilslutningen.



## Tilslutninger (fortsat)

### Valgfrie udstyrstilslutninger

- 1 Tilslut en VCR til AV IN stikkontakterne.
- 2 Tilslut USB porten fra en USB hukommelse (eller MP3 afspiller osv.) til USB HOST foran på enheden.

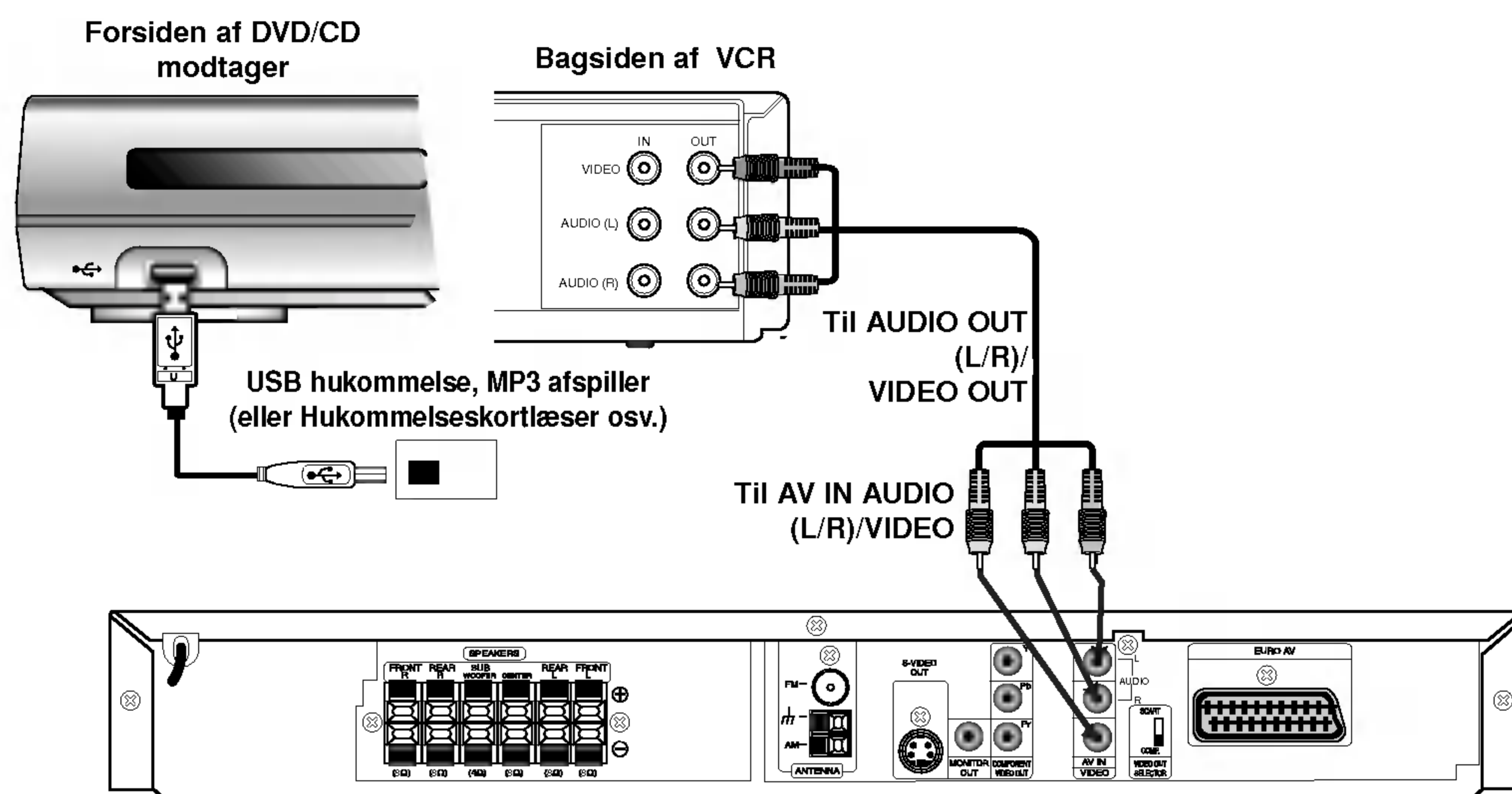

#### **N** Bemærkninger

- Hvis det digitale outputs lydformat ikke passer til din receivers kapacitet, vil receiveren frembringe kraftig, fordrejet lyd eller ingen lyd overhovedet.
- DivX-filerne på hukommelseskortet vil ikke kunne spilles.

### Antennetilslutninger

Tilslut de medfølgende FM/AM antenner for at lytte til radioen.

- Tilslut AM sløjfeantennen til AM antenntilslutningen.
- Tilslut FM antenneledningen til FM antenne forbinderen.

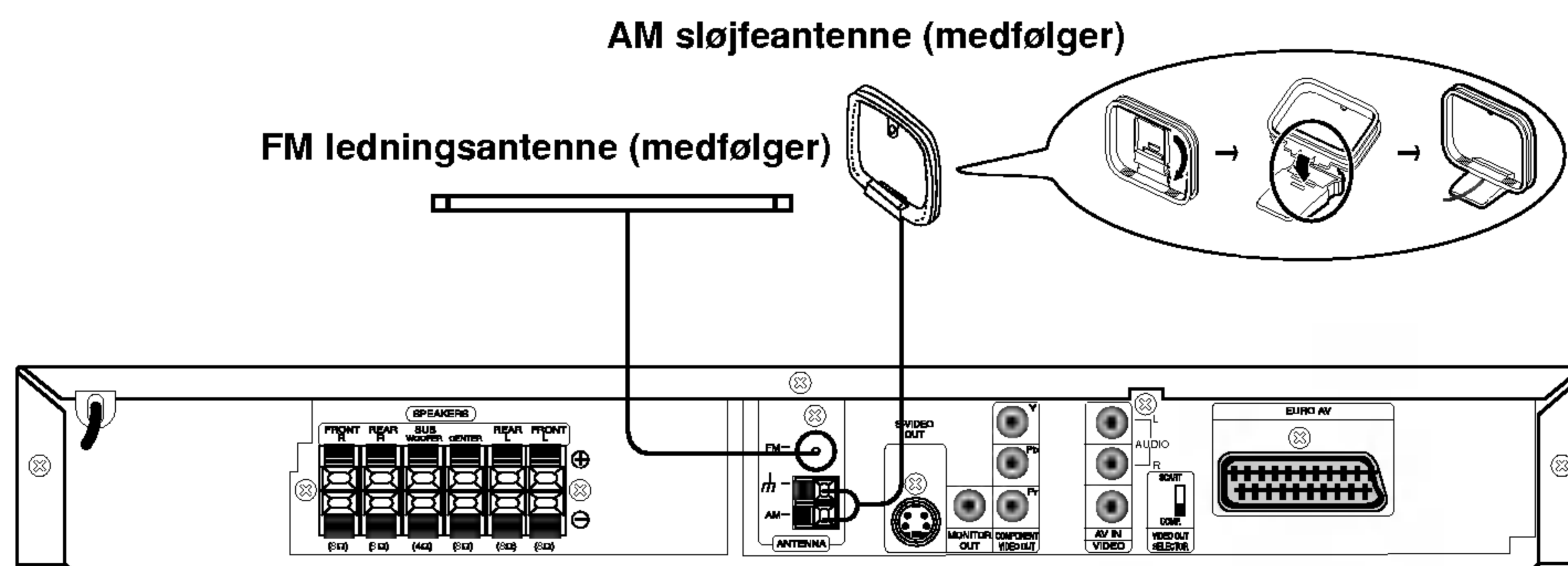

#### **N** Bemærkninger

- For at forhindre opsamling af støj, hold AM sløjfeantennen væk fra DVD/CD-modtagerens og andre komponenter.
- Sørg for at strække FM ledningsantennen helt ud.
- Efter FM ledningsantennen er tilsluttet, hold den så vandret som det er muligt.

## Tilslutninger (fortsat)

### Montering og tilslutning til højttalerne

Front- og baghøjttalerne og de tilhørende stativer leveres usamlet. Tilslut højttalerledningerne, og monter front- og baghøjttalerne på stativerne som vist på tegningen.

- Tilslut højttalerledningerne til de korrekte klemskruer på bagsiden af hver front- og baghøjttaler.
- Tilslut højttalerledningerne til de korrekte klemskruer på bagsiden af hver front- og baghøjttaler, og fastgør højttalerne til stativerne.

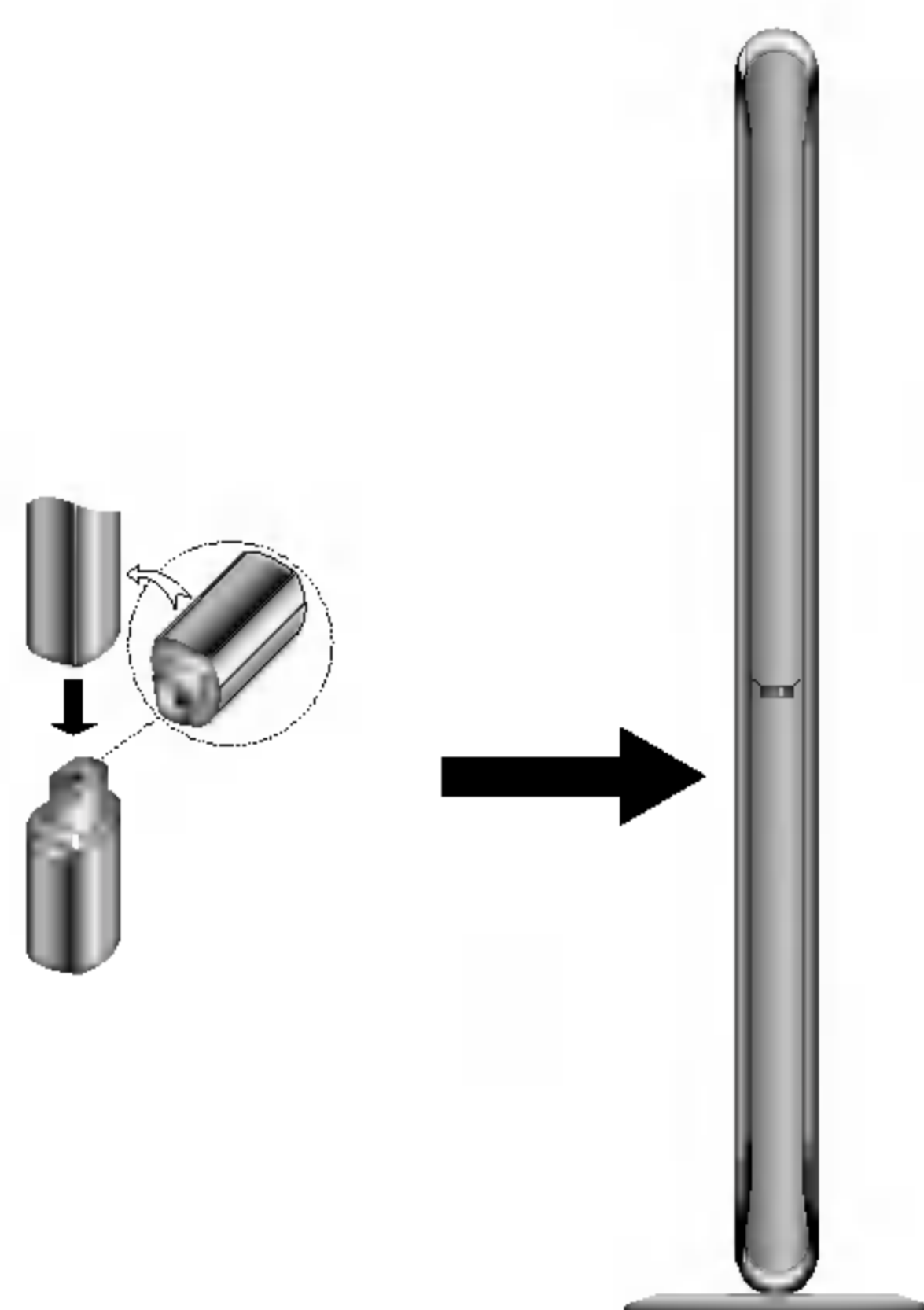

#### **N** Bemærkninger

- Du kan ikke tage højttaleren af højttalerstanden, efter at du har monteret de forreste og bagerste højttalere.

### Sådan hænger du den midterste højttaler op på en væg

Du kan hænge den midterste højttaler op på en væg.

- 1** Tag højttalerstanden af ved at dreje på skruen i bunden af den midterste højttaler.

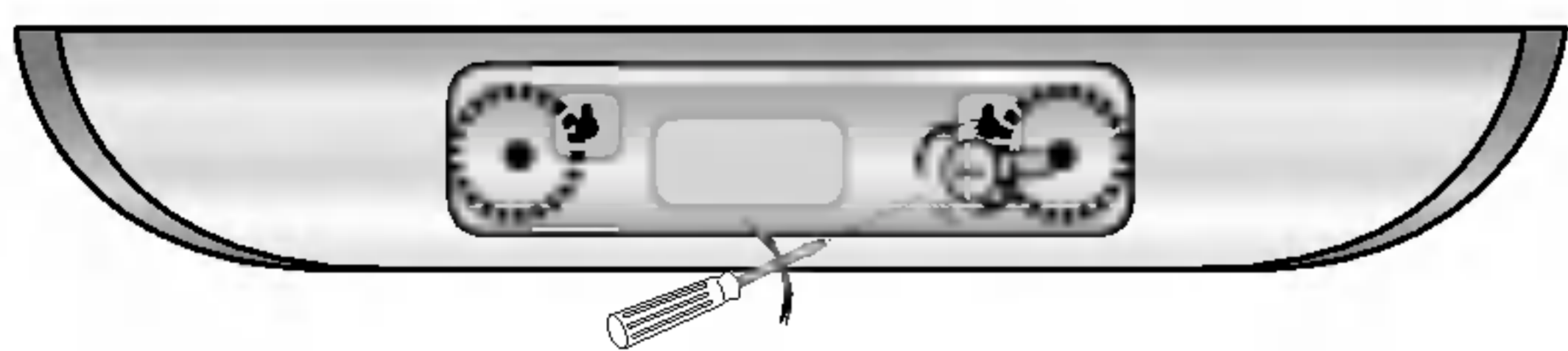

- 2** Fastgør højttalerstanden ved at dreje på skruen bagpå den midterste højttaler.

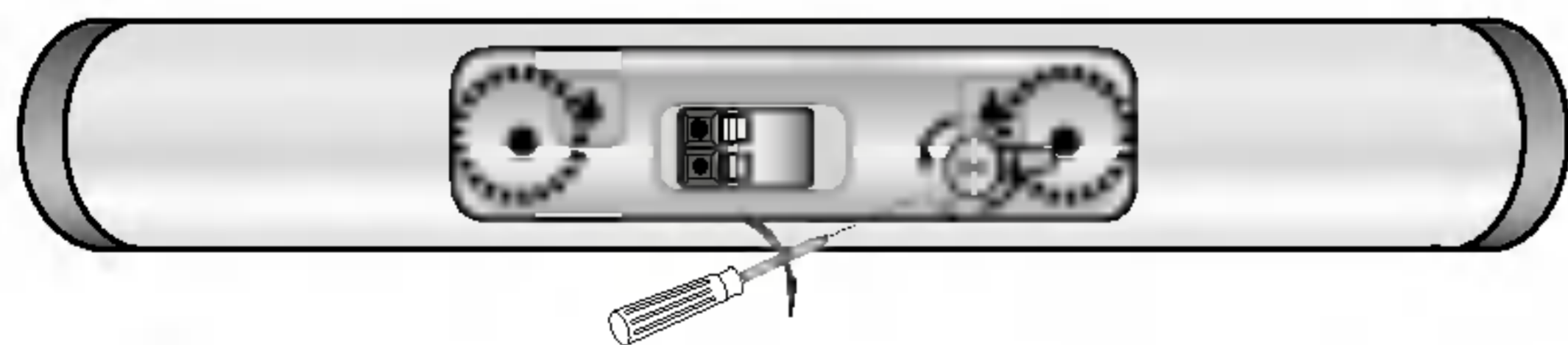

- 3** Hæng den op på skruen via hullet på bagsiden af den midterste højttaler.

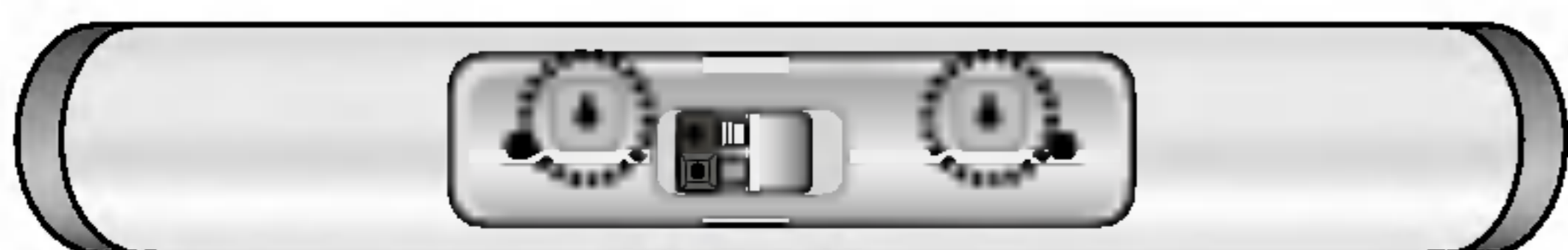

### Tilslutninger af højttalersystem

Tilslut højttalerne ved hjælp af de medleverede højttaler-ledninger ved at matche farverne på terminalerne med ledningernes farver. For at få den bedst mulige surround lyd skal højttalerens parametre justeres (afstand, niveau, etc.).

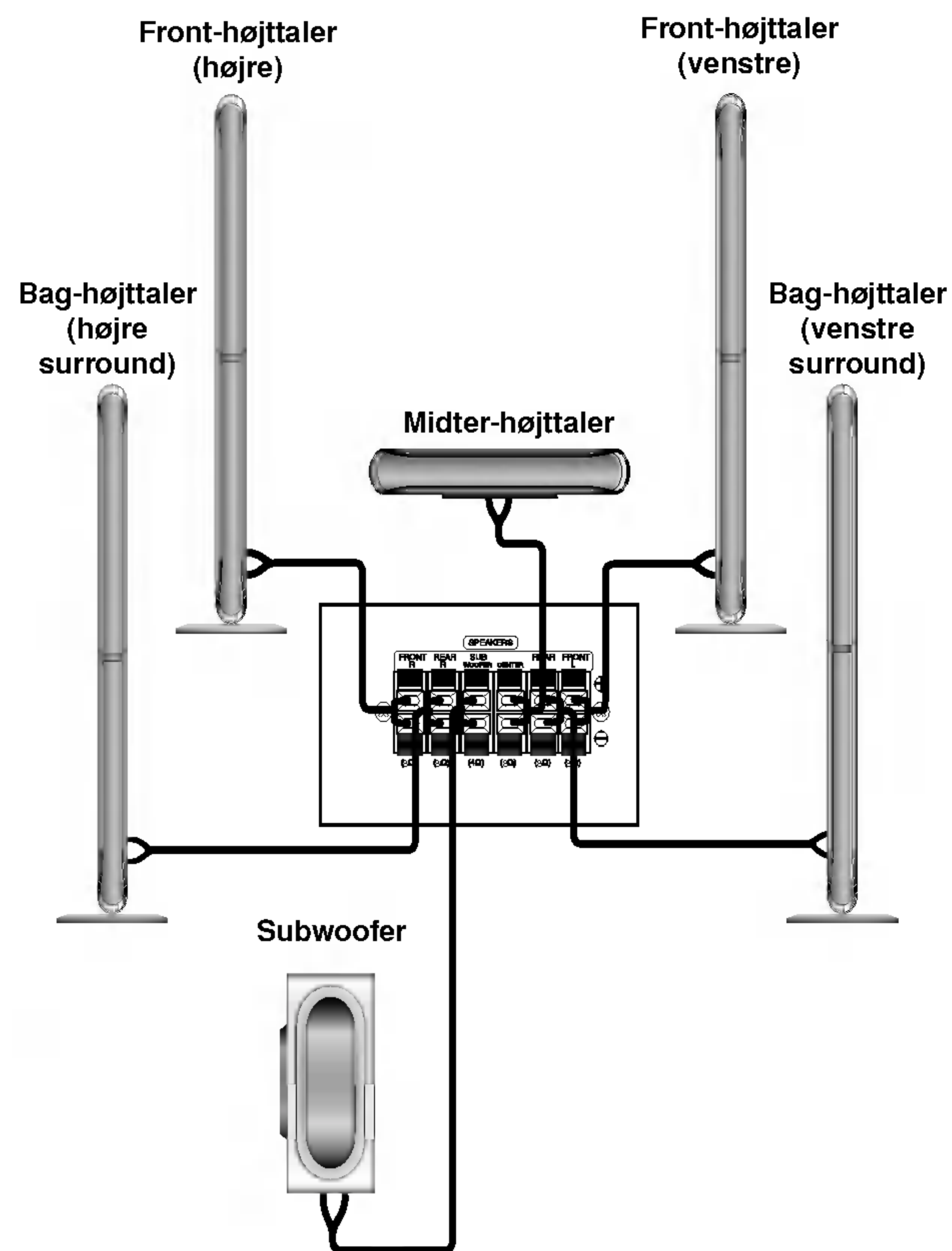

#### **N** Bemærkninger

- Sørg for at matche højttalerledningen med de rette ender på komponenterne: + til + og - til -. Hvis ledningerne vendes modsat, vil lyden blive fordrejet og mangle bund.
- Hvis du bruger fronthøjttalerne med en lav maksimal indgangskapacitet, skal du indstille lyden omhyggeligt for at undgå en overdreven effekt på højttalerne.
- Tag ikke forpladen af den medfølgende højttaler.

## Tilslutninger (fortsat)

### Placering af højttalerne

I tilfælde af normal placering skal du bruge de 6 højttalere (2 fronthøjttalere, 1 midterhøjttaler, 2 baghøjttalere og 1 subwoofer). Hvis du vil spille ekstra udmærket baslyd, DTS digital surround eller Dolby Digital surround, bør du tilslutte en subwoofer.

- **Fronthøjttalere**

I forhold til din lytteposition skal du placere højttalerne i lige stor afstand. Og ved hjælp af hørepositionen skal du sætte intervallet mellem højttalerne til 45 grader-

- **Midterhøjttaler**

Det ideelle er at stille midterhøjttalerne og fronthøjttalerne i samme højde. Men normalt skal den placeres over eller under fjernsynet.

- **Baghøjttalere**

Placeres til højre og venstre bag ved lytteområdet. Disse højttalere skaber lyd bevægelse og atmosfære krævet for surround lyd playback. For at få det bedste resultat skal du ikke installere baghøjttalerne alt for langt bag ved lyttepositionen, og de skal installeres i omtrent samme højde som lytterens ører. Det er også effektivt at rette baghøjttalerne mod en væg eller et loft for at sprede lyden endnu mere.

Hvis det drejer sig om et mindre rum, hvor publikum er tæt ved bagvæggen, skal du placere baghøjttalerne over for hinanden og placere dem 60-90 cm højere end lytterens ører.

- **Subwoofer**

Kan placeres overalt i front position.

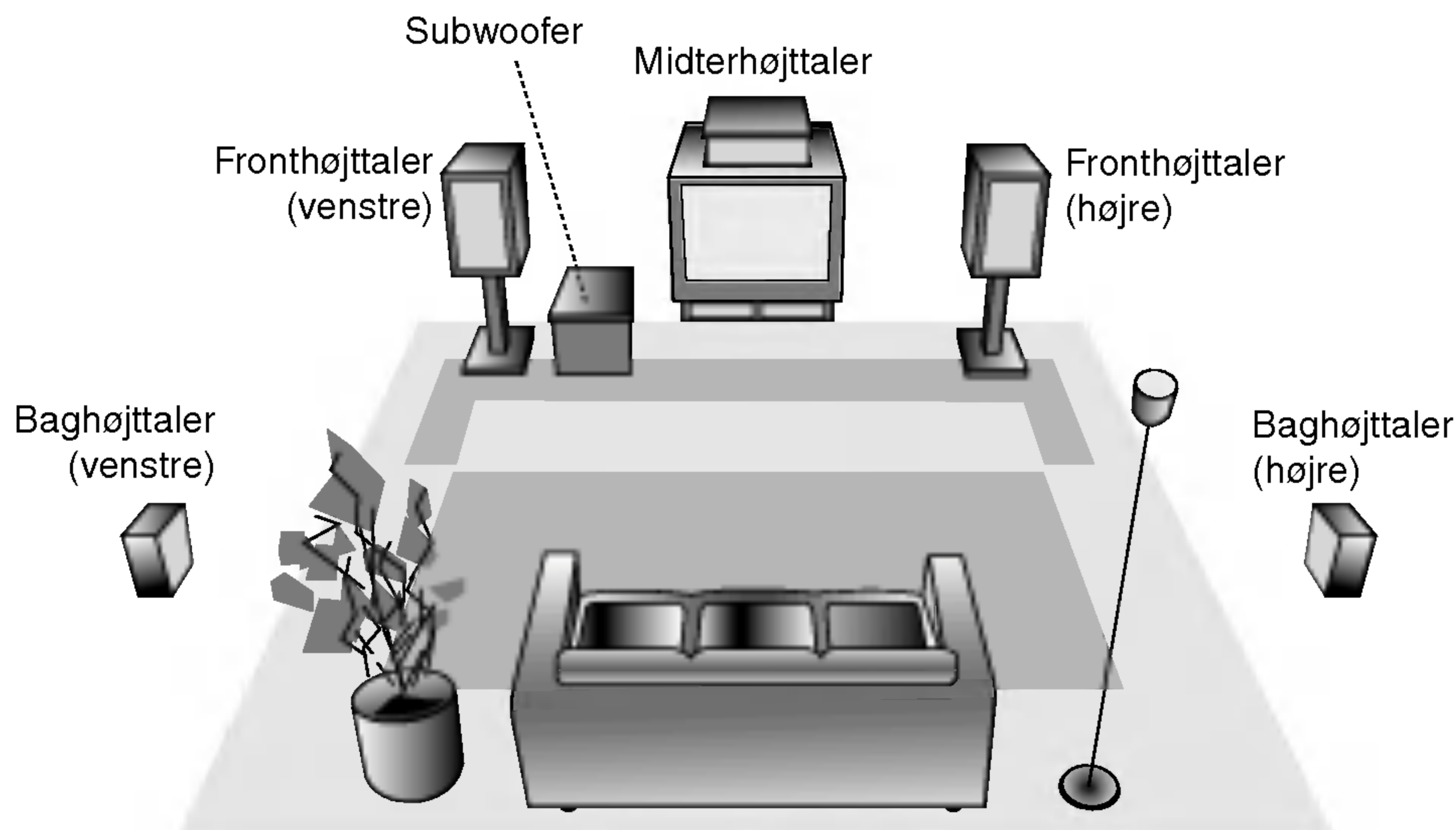

Eksempel på placering af højttalerne

### Om ferritkerne

Sørg for at fastgøre ferritkernen til højttalerledningerne (for tilslutning til denne enhed). Denne ferritkerne kan reducere støj.

#### Således sættes ferritkernen på

- 1 Tryk på ferritkernens stopper [a] for at åbne.
- 2 Sørg for at vikle Subwoofer kablet en gang på en ferritkerne
- 3 Luk ferritkernen, indtil det siger klik.

#### Bemærkninger

- Fastgør ferritkernen tæt ved enheden (se herom på fig. 3 med kommentarer).

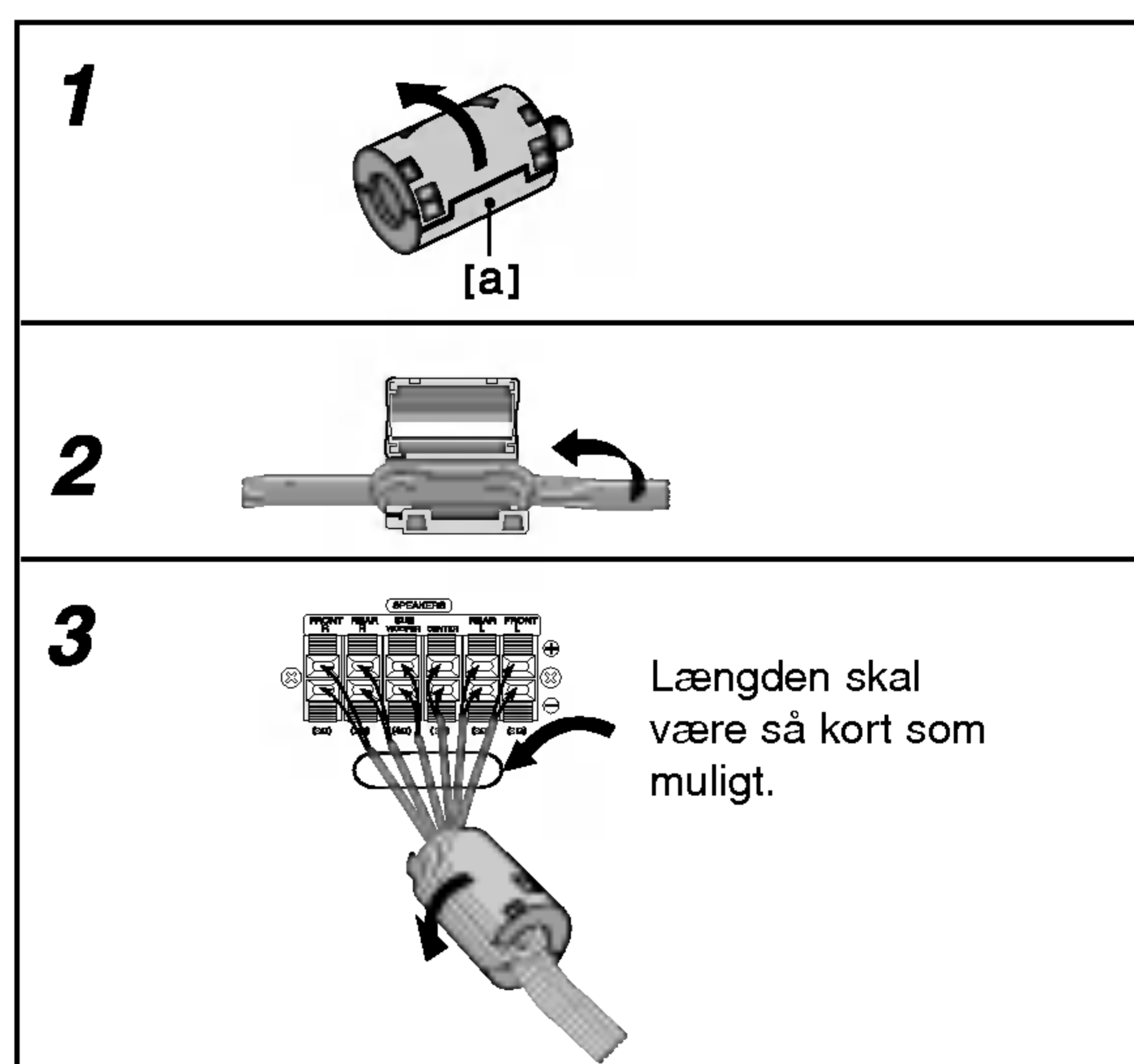

## Før ibrugtagning

### Miniglossar for lydstrøm & surround mode



Lader dig lytte til 5.1 (eller 6) separate kanaler med digital lyd af høj kvalitet fra DTS-programkilder som skiver eller plader, DVD-plader og CD'ere, osv. DTS Digital Surround leverer indtil 6 kanaler med transparent lyd (hvilket vil sige, at den er identisk med originallyden) og giver en enestående klarhed i et lydfelt på hele 360 grader. "DTS" er et varemærke, der tilhører DTS Technology, LLC. Produceret på licens fra DTS Technology, LLC.

#### DOLBY DIGITAL

Formatet Dolby Digital Surround giver dig mulighed for at nyde indtil 5.1 kanaler digital surround-lyd fra en Dolby Digital programkilde. Hvis du spiller DVD-plader mærket "Dolby Digital", kan du opnå endnu bedre lyd-kvalitet, større rumlig nøjagtighed og bedre dynamik.

#### DOLBY PRO LOGIC (II)

Dolby Pro Logic II giver fem udgangskanaler med fuld båndbredde fra lydkilder med to kanaler. Dette gøres ved hjælp af en avanceret, meget ren matrix-surround-dekoder, som fremhæver den oprindelige optagelses rumlige egenskaber, uden at der tilføjes nye lyde eller klangfarver.

#### FILMMODUS:

Filmmodus bruges til TV-programmer i stereo og alle programmer, som er kodet i Dolby Surround. Resultatet er en forbedret lydfeltretning, der nærmer sig kvaliteten på lyd fra 5.1 separate kanaler.

#### MUSIKMODUS:

Musikmodus bruges til alle typer stereomusik-optagelser og giver et bredt og dybt lydbillede.

#### MATRIXMODUS:

Matrixmodus er den samme som Musikmodus, når bortses fra, at der er slukket for den retningsforbedrende logik. Den kan bruges til at forbedre monosignaler ved at få dem til at virke "større". Matrixmodus kan også være til nytte i bilsystemer, hvor variationer pga. dårlige forhold for stereomodtagning i FM ellers kan føre til forstyrrende surround-signaler fra en logikdekoder. Den bedste måde at afhjælpe dårlige FM-stereomodtagerforhold kan ganske enkelt være at skrue lyden over på mono.

#### BYPASS

Software med surround-lydsignaler for flere kanaler placeres efter indspilningsmetode.

### Lydmodus

Du kan opleve surround-lyd ved simpelthen at vælge et af de forhåndsprogrammerede lydfelter og benytte det til programmet, du vil lytte til.

#### Når du har lagt en DVD-plade ind

Du kan ændre DVD'ens lydmodus ved under modtageren at trykke på lydknappen "AUDIO" på fjernbetjeningen.

Selv om DVD'ens indhold varierer fra plade til plade, kan det følgende forklare, hvad der grundlæggende sker, når denne funktion bruges.

- a) Efter at du har valgt 2-kanals (fx eller ) ved at trykke på knappen AUDIO, så skal du trykke gentagne gange på knappen SOUND.



- b) Efter at du har valgt 5.1 kanal (fx eller ) ved at trykke på knappen AUDIO, så skal du trykke på knappen SOUND.

- " " indikatoren vil blive vist på TV-skærmen.
- "BYPASS" indikatoren vil kun blive vist i displayet.

#### Når der er isat en video-CD

Hver gang du trykker på knappen SOUND, så ændres lyd-mode af video-CD'en i displayet i denne rækkefølge:

BYPASS → STUDIO → CLUB → HALL → THEATER 1 → CHURCH → PL II MOVIE → PL II MUSIC → PL II MTRX → BYPASS...



#### Bemærk

Efter at du har valgt "Bypass" af lyd-mode ved at trykke på knappen SOUND, så skal du trykke på knappen AUDIO. Venstre, højre og stereo audiokanalen vil blive vist på TV-skærmen.

#### Når der er isat en CD

Hver gang du trykker på knappen SOUND, så ændres lyd-mode af video-CD'en i displayet i denne rækkefølge:

BYPASS → STUDIO → CLUB → HALL → THEATER 1 → CHURCH → PL II MOVIE → PL II MUSIC → PL II MTRX → BYPASS...

#### Nyttige oplysninger

- Du kan identificere programmet indkodningsformat ved at se på forpakningen.
  - Dolby Digital-plader er mærket med logoen .
  - Dolby Surround-kodede programmer er mærket med logoen .
  - DTS Digital Surround-plader er mærket med DTS.



#### Bemærkninger

- Når du afspiller lydspor med 96kHz sampling-frekvens, så vil udgangssignalerne blive konverteret til 48kHz (sampling-frekvens).



## Før ibrugtagning (fortsat)

### Visning på skærmen

Den generelle afspilningsstatus kan vises på tv-skærmen. Visse valgmuligheder kan ændres ved brug af menuen. For at se visning på skærmen:

- 1 Tryk på DISPLAY (vis) under afspilningen.
- 2 Tryk på ▲ / ▼ for at vælge et punkt. Det valgte punkt bliver markeret.
- 3 Tryk på ◀ / ▶ for at ændre indstillingen. Man kan eventuelt også bruge talknappen (f.eks. til at indtaste titelnummeret). Ved visse funktioner trykkes på ENTER for at udføre indstillingen.

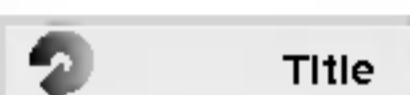
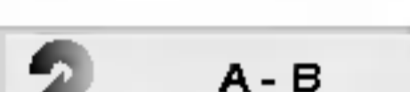

#### Ikoner til midlertidigt feedback

-  Title Gentag en titel
-  A - B Gentag en sekvens
-  Genoptag afspilning fra dette punkt
-  Denne mulighed er ikke tilladt eller er ikke til rådighed

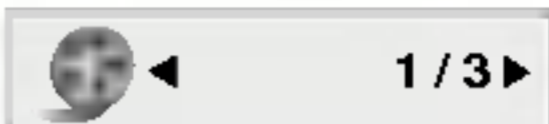
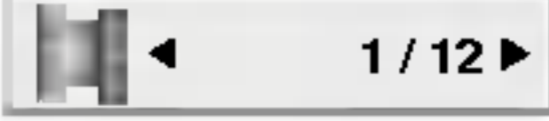
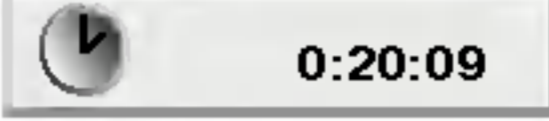

#### Bemærkninger

- Visse disks vil ikke have alle de egenskaber, der er vist herunder.
- Hvis der ikke bliver trykket på en knap inden 10 sekunder, vil visning på skærmen forsvinde.

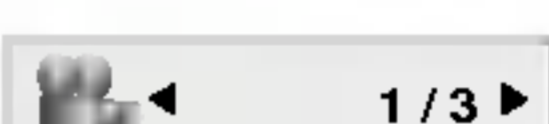
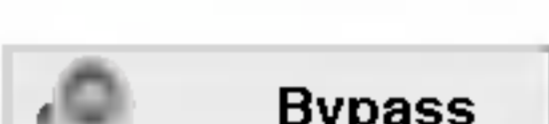



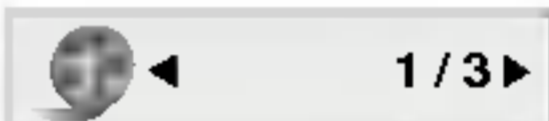
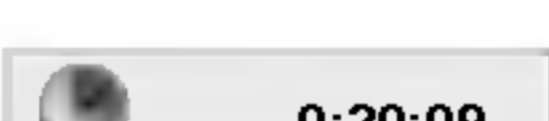

#### Eksempel: Visning på skærmen under afspilning af en DVD

Emner	Valgmetode
Titelnummer 	◀ / ▶, Numre ENTER
Kapitelnummer 	◀ / ▶, Numre ENTER
Tidssøgning 	Numre ENTER
Lydspor med sprog og Digital Audio Output (digital lydudgangs) indstilling 	◀ / ▶ eller AUDIO
Sprog for undertekster 	◀ / ▶ eller SUBTITLE
Vinkel 	◀ / ▶
Lyd 	Bypass ◀ / ▶

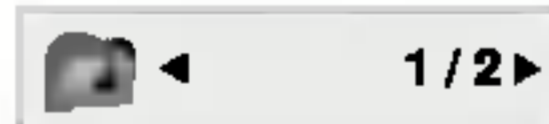
#### Eksempel: Visning på skærmen under afspilning af en VCD

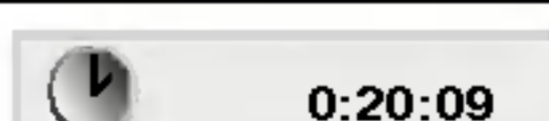
Emner	Valgmetode
Spornummer (eller PBC modus) 	◀ / ▶, Numre ENTER
Tidspunkt 	Numre ENTER
Audiokanal 	◀ / ▶ eller AUDIO
Lydstyrke 	Bypass ◀ / ▶

#### Eksempel: Skærm display under afspilning af DVD Audio

Emner	Valgmetode
Gruppenummer 	◀ / ▶, Numre ENTER
Spornummer 	◀ / ▶, Numre ENTER
Tidssøgning 	Kun display
Lydspor med sprog og Digital Audio Output (digital lydudgangs) indstilling 	◀ / ▶ eller AUDIO
Sprog for undertekster 	Kun display
Side (eller vinkel) 	◀ / ▶
eller 	◀ / ▶

## Før ibrugtagning (fortsat)

### Oprindelige indstillinger

Ved at bruge indstillingsmenuen, kan man lave forskellige justeringer af f.eks. billede og lyd. Man kan også vælge, hvilket sprog undertekster og indstillingsmenuen skal have. For mere information om alle mulighederne i indstillingsmenuen, se side 14 til 17.

#### For at vise og forlade menuen:

Tryk på SETUP for at vise menuen. Et tryk mere på SETUP fører tilbage til den oprindelige skærm.

#### Gå til det næste niveau:

Tryk på ► på fjernbetjeningen.

#### Gå til forrige niveau:

Tryk på ◀ på fjernbetjeningen.

### Generelle funktioner

- 1 Tryk på SETUP.**  
Indstillingsmenuen vil komme frem.
- 2 Brug ▲ / ▼ til at vælge den ønskede funktion, tryk herefter på ► for at fortsætte til andet niveau.**  
Skærmen vil vise den nuværende indstilling for det valgte punkt samt alternativ(e) indstilling(er).
- 3 Brug ▲ / ▼ til at vælge den anden ønskede funktion, tryk herefter på ► for at fortsætte til tredje niveau.**
- 4 Brug ▲ / ▼ til at vælge den ønskede opsætning, tryk herefter på ENTER for at bekræfte valget.**  
Visse valgmuligheder kræver yderligere input.
- 5 Tryk på SETUP, eller PLAY for at forlade indstillingsmenuen.**

### LANGUAGE



#### OSD

Vælg et sprog til indstillingsmenuen og til visning på skærmen.

#### Disc Audio / Subtitle / Menu **DVD-V** **DVD-A**

Vælg det foretrukne sprog for lydsporet, (disk-audio) undertekster og diskmenuen.

**Original:** Refererer til det originale sprog, som disken blev optaget på.

**Other:** For at vælge et andet sprog trykkes på talknappe, og herefter på ENTER for at indtaste det 4-cifrede digitale nummer, som svarer til sprogkodelisten i referencetitlet. Hvis der indtastes en forkert sprogkode, trykkes på CLEAR

### DISPLAY



#### TV Aspect (TV skærmformat) **DVD-V** **DVD-A**

**4:3:** Vælges når et almindeligt 4:3-tv er tilsluttet.

**16:9:** Vælges når et Widescreen 16:9-tv er tilsluttet.

#### Display Mode (Skærmmodus) **DVD-V** **DVD-A**

Skærmindstillingen virker kun, når skærmformat for tv'et er sat til "4:3".

**Letterbox:** Viser et bredt billede, med sorte striber foroven og forneden på skærmen.

**Panscan:** Viser automatisk det brede billede på hele skærmen og skærer sorte striber og forvrængninger

## Før ibrugtagning (fortsat)

### Progressive Scan

Progressiv Scan Video giver den højeste billedkvalitet med mindst flimmer.

Hvis du bruger jack-stikkene COMPONENT VIDEO OUT men tilslutter modtageren til et standard (analog) TV, så skal du indstille Progressive Scan til Off (slukket).

Hvis du bruger Komponent Video bøsningerne for tilslutning til et TV eller en monitor, der er kompatible med et progressivt scan signal, skal Progressive Scan stilles på On.

- 1 Vælg "Progressive Scan " på DISPLAY menuen, og tryk så ►.



- 2 Vælg "On " vha. ▲ / ▼ knapperne.
- 3 Tryk på ENTER for at bekræfte dit valg. Bekræftelsesmenuen vil fremkomme.
- 4 Når bekræftelsesmenuen vises på din skærm, fremhæves Cancel som standard. Brug ◀ / ▶ knapperne for at fremhæve Enter.
- 5 Et tryk på ENTER vil indstille afspilleren på Progressiv scan tilstand.

#### **N** Bemærk

- Progressiv skanning vil ikke blive vist i indstillingsmenuen, når VIDEO OUT SELECTOR skydeknappen er indstillet til positionen SCART.

#### **⚠** Forsigtig

Når indstillingen for progressiv scan effekt er tastet ind, vil der kun være et billede synligt på et progressiv scan kompatibelt TV eller monitor. Hvis du ved en fejl indstiller Progressive Scan på On, skal du nulstille enheden.

- 1) Fjern alle diske fra enheden og luk diskbakken. Kontrollér at "NO DISC" (ingen disk) vises i displayet
- 2) Tryk på STOP (■) og hold den nedtrykket i fem sekunder og giv så slip på den. Video-udgangen vil blive gendannet til standardindstilling, og der vil igen være et billede synligt på et konventionelt analog TV eller skærm.

### AUDIO

Hver DVD-disk har mange forskellige muligheder for lydudgang. Indstil afspillerens AUDIO (lyd) valgmuligheder, så de svarer til det lydanlæg, der anvendes.



#### 5.1 Indstilling af højttaler **DVD-V** **DVD-A**

Vælg højttalerindstillinger, herunder volume balance og delay time, eller test højttalerindstillingerne. Højttalerindstillingerne fungerer kun på det analoge Multi-Channel Output. (Se "Højttalerindstillinger", side 25.)

#### Kontrol af dynamikområdet (DRC)

**DVD-V** **DVD-A** **DivX**

Med DVD formatet kan du lytte til et programs lydspor i den mest akkurate og realistiske gengivelse muligt takket være digital lydteknologi. Det er dog muligt, at du ønsker at komprimere dynamikområdet imodtageren audio output (forskellen mellem de kraftigste og de svageste lyde). Du vil da kunne lytte til en film på lavere lydstyrke, uden at lyd kvaliteten forringes. Indstil DRC på On for at opnå denne effekt.

#### **N** Bemærkninger

- DRC-funktionen virker kun under afspilning af Dolby Digital optagne diske.
- Niveaueet af 'dynamisk område komprimering' kan variere afhængig af DVD-disken.

#### Vocal (karaokefunktion) **DVD-V**

Indstil kun Vocal på On når en flerkanaals-karaoke DVD afspilles. Karaokekanalerne på discen vil blive mixet til normal stereolyd.

## Før ibrugtagning (fortsat)

### LOCK (Forældrekontrol)



#### Rating (Bedømmelse af uegnede scener for børn)

DVD-V

Visse film indeholder scener, der kan være uegnede for børn. Mange af disse disks indeholder information om forældrekontrol, der gælder hele disken eller bestemte scener på disken. Film og scener er bedømt på en skala fra 1-8, alt afhængigt af det enkelte land. Nogle disks tilbyder alternativt mere egnede scener.

Forældrekontrollen giver mulighed for at blokere adgang til scener, der ligger under den bedømmelse der indstilles, og hermed kan man forhindre, at børn har adgang til at se materiale, der anses for upassende.

**1** Vælg "Rating" på menuen LOCK (lås-menuen) og tryk herefter på ►.

**2** For at få adgang til funktionerne Rating, Password og Country Code, skal den 4-cifrede sikkerhedskode indtastes.

Hvis du endnu ikke har indtastet en sikkerhedskode, vil du blive opfordret til at gøre det.

Indtast en 4-cifret kode og tryk på ENTER. Indtast nummeret igen og tryk på ENTER for at bekræfte indtastningen. Tryk på CLEAR, hvis du laver en fejl, inden du trykker på ENTER.

**3** Vælg en bedømmelse fra 1 til 8 ved brug af ▲ / ▼ knapperne.

**Rating (Bedømmelse) fra 1-8:** Bedømmelse et (1) er den mest begrænsende og bedømmelse otte (8) er den mindst begrænsende.

#### Unlock (Lås op)

Hvis du vælger "Unlock", vil forældrekontrollen ikke længere være aktiveret og disken vil blive afspillet uden begrænsninger.

#### Bemærkninger

Hvis en bedømmelse indstilles for afspilleren, vil alle disk-scener med samme bedømmelse eller lavere blive afspillet. Scener med en højere bedømmelse bliver ikke afspillet, medmindre der findes en alternativ disk-scene. Den alternative scene skal have en lignende eller lavere bedømmelse. Hvis der ikke findes en passende alternativ scene, vil afspilningen blive stoppet. For at kunne afspille disken skal den 4-cifrede kode indtastes eller bedømmelsen ændres.

**4** Tryk på ENTER for at bekræfte den valgte bedømmelse og tryk herefter på SETUP for at forlade menuen.

### Password (Adgangskode (Sikkerhedskode))

Adgangskoden kan indtastes eller ændres.

1. Vælg "Password" (adgangskode) på menuen LOCK (lås menuen) og tryk herefter på ►.
2. Følg punkt nummer 2 som vist til Rating (venstre). "Change" (ændre) eller "New" (ny) er markeret.
3. Indtast en ny 4-cifret kode og tryk herefter på ENTER. Gentag indtastningen for at bekræfte nummeret.
4. Tryk på SETUP for at forlade menuen.

Hvis du glemmer din sikkerhedskode

Hvis du glemmer din sikkerhedskode, kan du slette den ved at gøre følgende:

1. Indtast det 6-cifrede nummer "210499" for at slette sikkerhedskoden.
2. Indtast en ny kode som beskrevet ovenfor.

#### Bemærkninger

Når "INPUT PASSWORD 000000" vises på TV skærmen, skal du trykke på STOP (■) og så trykke på SET UP for at gå til opsætningsmenuen.

### Country Code (Landekode) DVD-V

Indtast den landekode/områdekod, hvis standard blev brugt til at vurdere DVD-disken, som på listen i referencikapitlet.

**1** Vælg "Country Code" (landekode) på menuen LOCK (lås menuen) og tryk herefter på ►.

**2** Følg punkt nummer 2 som vist til Rating (venstre).

**3** Vælg det første tegn ved hjælp af knapperne ▲ / ▼.

**4** Skift markøren ved hjælp af knappen ► og vælg det andet tegn ved hjælp af knapperne ▲ / ▼.

**5** Tryk på ENTER for at bekræfte valget af landekode.



## Før ibrugtagning (fortsat)

### OTHERS



#### PBC **VCD**

Indstil Playback Control (PBC) til TIL eller FRA.

**On:** Video-CD'er med PBC afspilles i overensstemmelse med PBC.

**Off:** Video-CD'er med PBC afspilles på samme måde som musik-CD'er.

#### DivX registrering **DivX**

YDe kan kun vise DivX DRM (Digital Right Management) registreringskoden for Deres egen enhed.



Registreringskoden bruges til VOD (Video-On-Demand – Video på anfordring) serviceagenten. De kan købe eller leje en krypterede film.

#### **N** Bemærkninger

Hvis De lejer DivX VOD filen, så har den flere valgmuligheder med hensyn til, hvor mange gange den kan ses, som det vises nedenfor.

- Viser antallet af gange, som De kan se filen.

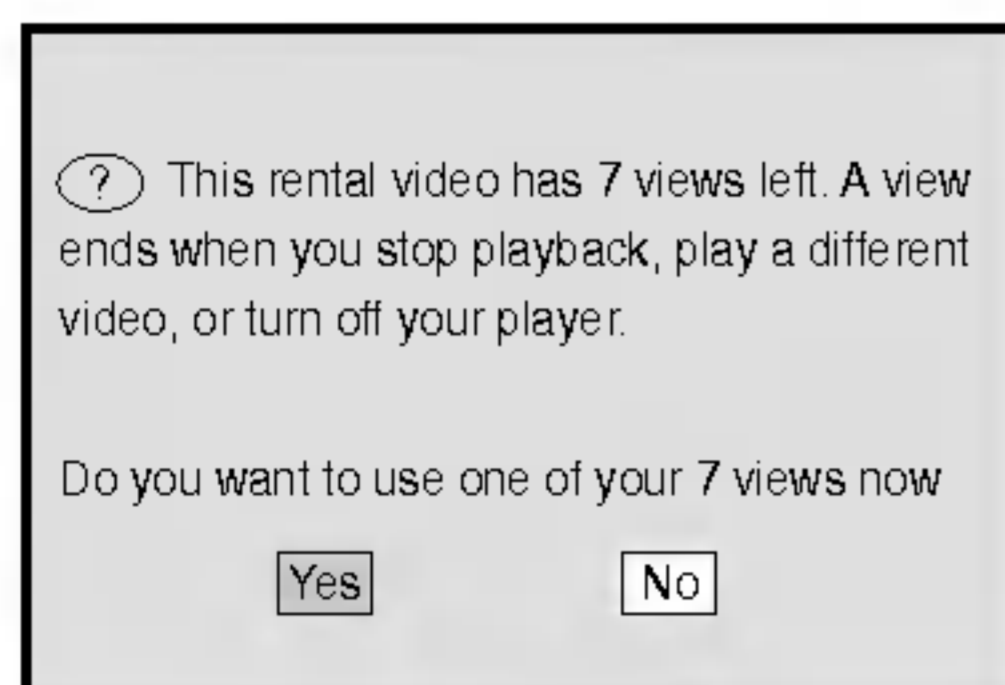

- Udlejningen er udløbet.

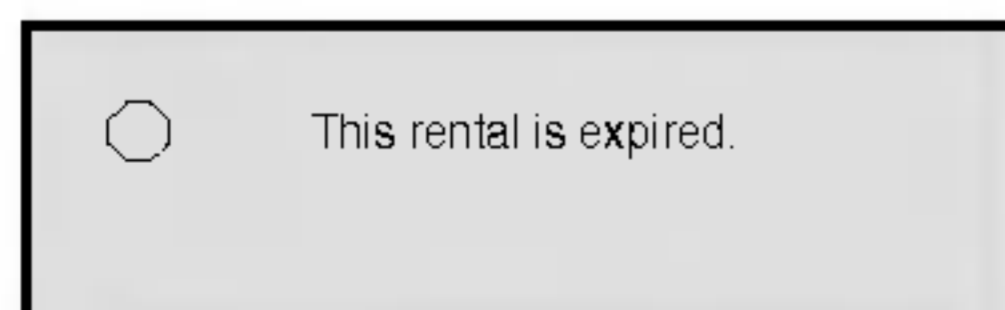

- Viser fejl på grund af manglende tilladelse.

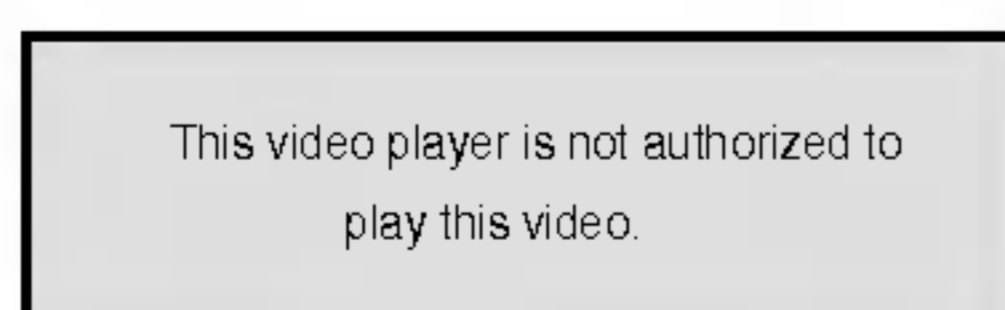

## Betjening med DVD og video-CD

### Afspilning af en DVD eller video-cd

#### **T** Afspilnings-indstillinger **DVD** **VCD2.0** **VCD1.1**

- Tænd for tv'et og vælg den video-indgang, der er sluttet til DVD/CD-afspilleren.
- Audio-system: Tænd for audio-systemet og vælg indgangskilden, der er tilsluttet til DVD/CD modtageren.

#### **1** Tryk på OPEN/CLOSE (åben/luk) (▲) for at åbne diskbakken.

#### **2** Ilæg den valgte disk i bakken med mærket opad.

Når du ilægger en dobbeltsidet DVD, så skal du sørge for, at siden du ønsker at afspille vender nedad.

#### **3** Tryk på OPEN/CLOSE (åben/luk) (▲) for at lukke bakken.

"READING" vises på TV-skærmen, og afspilningen starter automatisk. Hvis afspilningen ikke starter, så skal du trykke på PLAY.

I nogle tilfælde vises diskmenuen i stedet.

#### **T** Hvis der vises en menuskærm

Måske vises der først en menuskærm, efter at du har isat en DVD eller Video-CD, som indeholder en menu.

#### **DVD-V**

Brug knapperne ◀ ▶ ▲ ▼ til at vælge den titel/det kapitel, du ønsker at se. Tryk herefter på ENTER for at starte afspilningen. Tryk TITLE eller DISC MENU for at vende tilbage til menudispayet.

#### **DVD-A**

Brug knapperne ◀ ▶ ▲ ▼ for at vælge en indstilling, du ønsker, og tryk på ENTER for at se indstillingen.

#### **VCD2.0**

- Brug talknapperne til at vælge det spor, du ønsker at se, og tryk på RETURN for at vende tilbage til menuskærmen.
- Menu-indstillinger og betjeningsprocedurer kan variere. Følg instruktionerne på hver enkel skærm-menu. Du kan også indstille PBC til Off.

#### **N** Bemærkninger

- Hvis Parental Control (Forældrekontrol) er indstillet, og hvis disken ikke er indenfor rating-indstillingerne (ikke-autoriseret), så skal den 4-cifrede kode indtastes og/eller disken skal autoriseres (se "Forældrekontrol" side 16).
- DVD-disks kan have en regionskode.
- Denne afspiller kan ikke afspille disks, der ikke har samme regionskode som afspilleren. Denne afspiller har regionskode 2.

## Betjening med DVD og video-CD (fortsat)

### Generelle funktioner

#### Bemærkninger

Hvis ikke andet er nævnt, foretages alle beskrevne handlinger med fjernbetjeningen. Visse funktioner kan også være til stede i indstillingsmenuen.

### Sådan flytter man til en anden

#### TITEL/GRUPPE





Når en disk har mere end én titel/gruppe, så kan du gå til en anden titel/gruppe på følgende måde:

- Tryk på DISP., og tryk så på den relevante talknap (0-9) for at vælge et titelnummer.

### GA TIL ET NYT KAPITEL/NUMMER

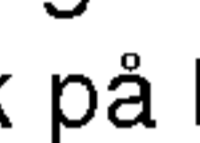





Når en disks titel har mere end ét kapitel, eller en disk har mere end ét spor, kan man gå til et nyt kapitel/spor ved at gøre følgende:

- Tryk på  eller  under afspilningen for at vælge det næste kapitel/spor, eller for at gå tilbage til starten af det nuværende kapitel/spor.
- Tryk på  hurtigt to gange for at gå tilbage til det forrige kapitel/spor.
- For at gå til et hvilket som helst kapitel under DVD-afspilning skal du trykke på DISP. Tryk herefter på / for at vælge ikonet kapitel/spor. Indtast herefter kapitel-/spornummer ved brug af talknapperne (0-9).

#### Bemærk

For numre med to cifre skal du trykke på talknapperne (0-9) i hurtig rækkefølge.

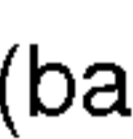
### Slowmotion

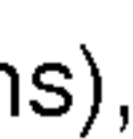
- 1 Tryk på **SLOW (langsom) -/+** under pause. Modtageren indstiller sig til slowmotion (slow mode).
- 2 Brug **SLOW -/+** for at vælge den ønskede hastighed:  1/16,  1/8,  1/4 eller  1/2 (baglæns), eller  1/16,  1/8,  1/4 eller  1/2 (forlæns).
- 3 For at komme tilbage til normal afspilning skal du trykke på PLAY.

#### Bemærk

Baglæns afspilning i slowmotion er ikke muligt i forbindelse med Video CD'er.

### Stillbillede og billede-for-billede-afspilning

- 1 Tryk på **PAUSE/STEP (pause/trin)** under afspilning. DVD/CD modtageren vil nu gå over i PAUSE-mode.
- 2 Du kan fremføre billedet ramme-for-ramme ved at trykke gentagne gange på PAUSE/STEP på fjernbetjeningen.

### Søg

- 1 Tryk på  eller  under afspilning. Modtageren indstilles til søgning (search mode).
- 2 Tryk gentagne gange på  eller  for at vælge den ønskede hastighed: X2, X4, X8, X16, X100 (baglæns), eller X2, X4, X8, X16, X100 (forlæns). Med en video-CD ændrer søgehastigheden sig: X2, X4, X8, X16 (baglæns), eller X2, X4, X8, X16 (forlæns).
- 3 Tryk på **PLAY** for at forlade tilstanden SEARCH.

### Gentage

#### DVD video-diske - Gentage kapitel/titel/sluk

- 1 For at gentage det kapitel, der afspilles nu, skal du trykke på **REPEAT**. Ikonet Repeat Chapter fremkommer på TV-skærmen.
- 2 For at gentage den titel, der afspilles nu, skal du igen trykke på **REPEAT**. Ikonet Repeat Title fremkommer på TV-skærmen.
- 3 For at gå ud af gentage-mode skal du for tredje gang trykke på **REPEAT**. Ikonet Repeat Off fremkommer på TV-skærmen.

#### Video-CD'ere - Gentage spor/alle/sluk

- 1 For at gentage det spor, der afspilles nu, skal du trykke på **REPEAT**. Ikonet Repeat Track fremkommer på TV-skærmen.
- 2 For at gentage den disk, der afspilles nu, skal du igen trykke på **REPEAT**. Ikonet Repeat All fremkommer på TV-skærmen.
- 3 For at gå ud af gentage-mode skal du for tredje gang trykke på **REPEAT**. Ikonet Repeat Off fremkommer på TV-skærmen.

#### Bemærk

På en video-cd med PBC skal PBC indstilles til Off i indstillings-menuen for at gentage-funktionen kan bruges (Se "PBC" på side 17).

## Betjening med DVD og video-CD (fortsat)

### Generelle funktioner (fortsat)

#### Gentage A-B

Sådan gentages en sekvens i en titel:

- 1 Tryk på A-B ved dit valgte startpunkt.**  
A- fremkommer kortvarigt på TV-skærmen.
- 2 Tryk igen på A-B ved dit valgte slutpunkt.**  
A-B fremkommer kortvarigt på TV-skærmen, og gentage-sekvensen starter.
- 3 For at annullere sekvensen skal du trykke på A-B.**

#### Time Search (Tidssøgning)

Med funktionen tidssøgning er du i stand til at starte afspilning på ethvert valgt tidspunkt på disken.

- 1 Tryk på DISP. under afspilning. På-skærmen visningen fremkommer på skærmen.**  
Boksen Time Search viser den anvendte afspilningstid for den nuværende disk.
- 2 Indenfor 10 sekunder skal du trykke på ▲/▼ for at vælge ikonet Time Search på på-skærmen visningen.**  
"-:--:--" vises i tidssøgningsboksen.
- 3 Indenfor 10 sekunder skal du bruge talknapperne til at indtaste den krævede starttid. Indtast timer, minutter og sekunder fra venstre til højre i feltet.**  
Hvis du indtaster de forkerte tal, så tryk på CLEAR for at fjerne de tal, du indtastede. Indtast herefter de korrekte tal.
- 4 Indenfor 10 sekunder skal du trykke på ENTER for at bekræfte starttiden.**  
Afspilningen starter fra det valgte tidspunkt på disken. Hvis du indtaster et ugyldigt tidspunkt, så vil afspilningen fortsætte fra det nuværende punkt.

### Marker Search (søg efter mærke)

Du kan starte afspilningen fra et husket punkt. Der kan huskes op til ni punkter. For at indsætte et mærke skal du følge disse trin:

- 1 Under afspilning af disk skal du trykke på MARKER, når afspilningen når til det punkt, som du ønsker at huske.**  
Ikonet Marker fremkommer kortvarigt på TV-skærmen.
- 2 Gentag trin 1 for at indsætte op til ni markeringspunkter på en disk.**

#### Sådan genfremkalder du en markeret scene

- 1 Under afspilning af disken skal du trykke på SEARCH.**  
Menuen MARKER SEARCH fremkommer på skærmen.
- 2 Indenfor 10 sekunder skal du trykke på ◀▶ for at vælge et markeret tal, som du ønsker at genfremkalde.**
- 3 Tryk på ENTER.**  
Afspilningen vil begynde fra den markerede scene.
- 4 For at fjerne menuen MARKER SEARCH skal du trykke på SEARCH.**

#### Sådan nulstiller du en markeret scene

- 1 Under afspilning af disken skal du trykke på SEARCH.**  
Menuen MARKER SEARCH fremkommer på skærmen.
- 2 Tryk på ◀▶ for at vælge det markerede tal, som du ønsker at slette.**
- 3 Tryk på CLEAR.**  
Det markerede tal vil blive slettet fra listen.
- 4 Gentag trin 2 og 3 for at slette yderligere markerede tal.**
- 5 For at fjerne menuen MARKER SEARCH skal du trykke på SEARCH.**

#### Zoom

Funktionen Zoom gør dig i stand til at forstørre video-billedet og at bevæge dig henover det forstørrede billede.

- 1 Tryk på ZOOM under afspilning eller still-afspilning for at aktivere funktionen Zoom.**  
Hvis du trykker gentagne gange på ZOOM, så øges forstørrelsesniveauet op til fire trin.  
100% størrelse → 400% størrelse → 800% → 1600% størrelse → 100% størrelse
- 2 Brug knapperne ◀▶ ▲▼ for at bevæge dig henover det zoomede billede.**

#### Bemærk

Funktionen zoom virker muligvis ikke på nogle DVD'ere.

## Betjening med DVD og video-CD (fortsat)

### Specielle DVD-funktioner

#### For at se indholdet af DVD-disken: Menuer

DVD-disks kan tilbyde menuer, der giver adgang til specielle funktioner. Tryk på MENU for at bruge diskmenuen. Indtast det tilsvarende nummer eller brug knapperne ◀ ▶ ▲ ▼ til at markere valget. Tryk herefter på ENTER.

#### Titelmenu

##### 1 Tryk på TITLE.

Hvis den nuværende titel har en menu, vil menuen træde frem på skærmen. Ellers vil diskmenuen måske træde frem.

##### 2 Menuen tilbyder funktioner såsom kameravinkel, valg af sprog og undertekster og kapitler til titlen.

#### Diskmenu

Tryk på MENU og diskmenuen vil blive vist.

#### For at ændre sprog

Tryk gentagne gange på AUDIO under afspilningen for at høre de forskellige sprog eller lydspor.

#### For at skifte lydkanal

Tryk gentagne gange på AUDIO under afspilningen for at høre de forskellige kanaler (Stereo, Venstre eller Højre).

#### Bemærk

Hvis  fremkommer, så er funktionen ikke tilgængelig på disken.

#### Undertekster

Tryk gentagne gange på S-TITLE under afspilningen for at se de forskellige undertekster.

#### Bemærkninger

- DivX-filens undertitelfil vises kun i formatet smi, srt og sub.
- Hvis der ingen oplysninger er, eller der er en kode, som ikke kan læses i DivX-filen, vises " 1/1 " osv..

### DVD audiodisks

DVD Audio er et nyt diskette format, der bygger på DVD'ens succes, og som leverer multikanallyd af høj kvalitet for en ny oplevelse på området for lyd kvalitet. En DVD Audio diskette kan genkendes på DVD lydlogoet på diskettehylsteret eller på selve disketten.

DVD-audio kan levere højere sterokvalitet end lydcd'er, med en prøvfrekvens på op til 192 kHz (sammenlignet med 44.1 kHz for cd'er). DVD-audio digitallyd kan leveres med op til 24 databits (sammenlignet med 16 bits for en standard cd).

En typisk DVD-audio har op til syv gange så høj datakapacitet som en cd. Denne ekstra plads anvendes til musik - enten Advanced Resolution lyd kvalitet for flere kanaler, som ligger tættere op ad kunstnerens originalindspilning, eller til længere indspilninger. Mange DVD audiodisks indeholder skærmtæks, såsom kunstnerbiografier, afspilningslister eller sangtekster. Visse DVD audiodisks indeholder fotogallerier eller video-clips.

#### Bemærkninger

For at nyde den maksimale lyd kvalitet og surround-effekt af DVD audio skal man bruge 5.1 kanal analog audio udgang (5.1CH AUDIO OUT stik på DVD/CD modtageren). Hvis man bruger DIGITAL OUT (OPTICAL eller COAXIAL) til audio-forbindelsen, så vil lyden kun være på højde med en CD-kvalitet, selv om man afspiller en DVD audio disc.

#### Sådan flytter man til en anden GRUPPE

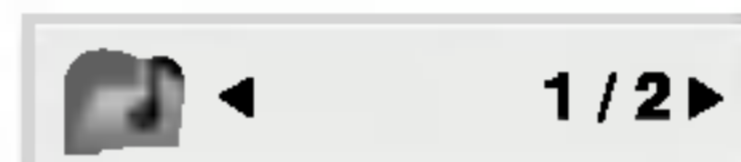

Visse DVD audiodisks deler indholdet op i forskellige grupper. Afspilleren giver via skærmdisplayet mulighed for hurtigt at få adgang til forskellige grupper under afspilning.

1. Tryk på DISP. under afspilning eller i standset tilstand.
2. Tryk på ▲▼ for at vælge gruppeikonet.
3. Tryk på ◀▶ eller de nummererede knapper (0-9) for at vælge et gruppenummer.

#### Bemærkninger

Nogle gange har pladens forfatter oprettet skjult indhold, som der kun er adgang til ved at indtaste en adgangskode. Hvis låseikonet kommer frem på tv-skærmen, indtastes adgangskoden (den kan sommetider findes på pladens omslag eller på et website). Denne adgangskodekontrol er ikke bestemt af DVD/CD modtagerens, men er indbygget i pladen. Eftersom der er forskel på, hvordan DVD audiodisks laves, er det muligt, at visse af mulighederne på skærmdisplayet ikke er tilgængelige for den disk, du er ved at afspille.

#### Sådan får man vist en anden SIDE

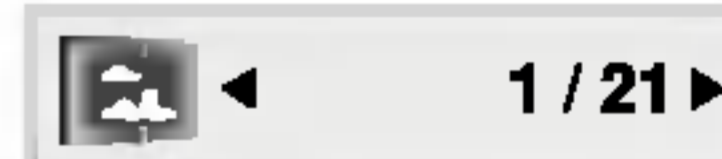

Eftersom DVD audiodisks har plads til meget indhold, er der flere forskellige måder at se, hvad der er tilgængeligt på pladen.

1. Tryk på DISP. under afspilning.
2. Tryk på ▲▼ for at vælge sideikonet.
3. Tryk på ◀▶ for at vælge et sidetal.

Det, der bliver vist på skærmen, vil variere fra plade til plade, fordi den tilgængelige information afhænger af den måde, pladen blev lavet på.

#### Bemærkninger

Eftersom der er forskel på, hvordan DVD audiodisks laves, er det muligt, at visse af mulighederne på skærmdisplayet ikke er tilgængelige for den disk, du er ved at afspille.

## Betjening med musik-CD'er og MP3/WMA discs

### Afspil en lyd-cd eller en

### MP3/WMA-disk **CD** **MP3** **WMA**

DVD/CD-afspilleren kan afspille MP3/WMA-formaterede optagelser på cd-rom, cd-r eller cd-rw-disks.

#### Lyd-cd

Når der indsættes en lyd-cd, vil en menu træde frem på skærmen. Tryk på ▲ / ▼ for at vælge et nummer og tryk herefter på PLAY eller ENTER og afspilningen vil starte.

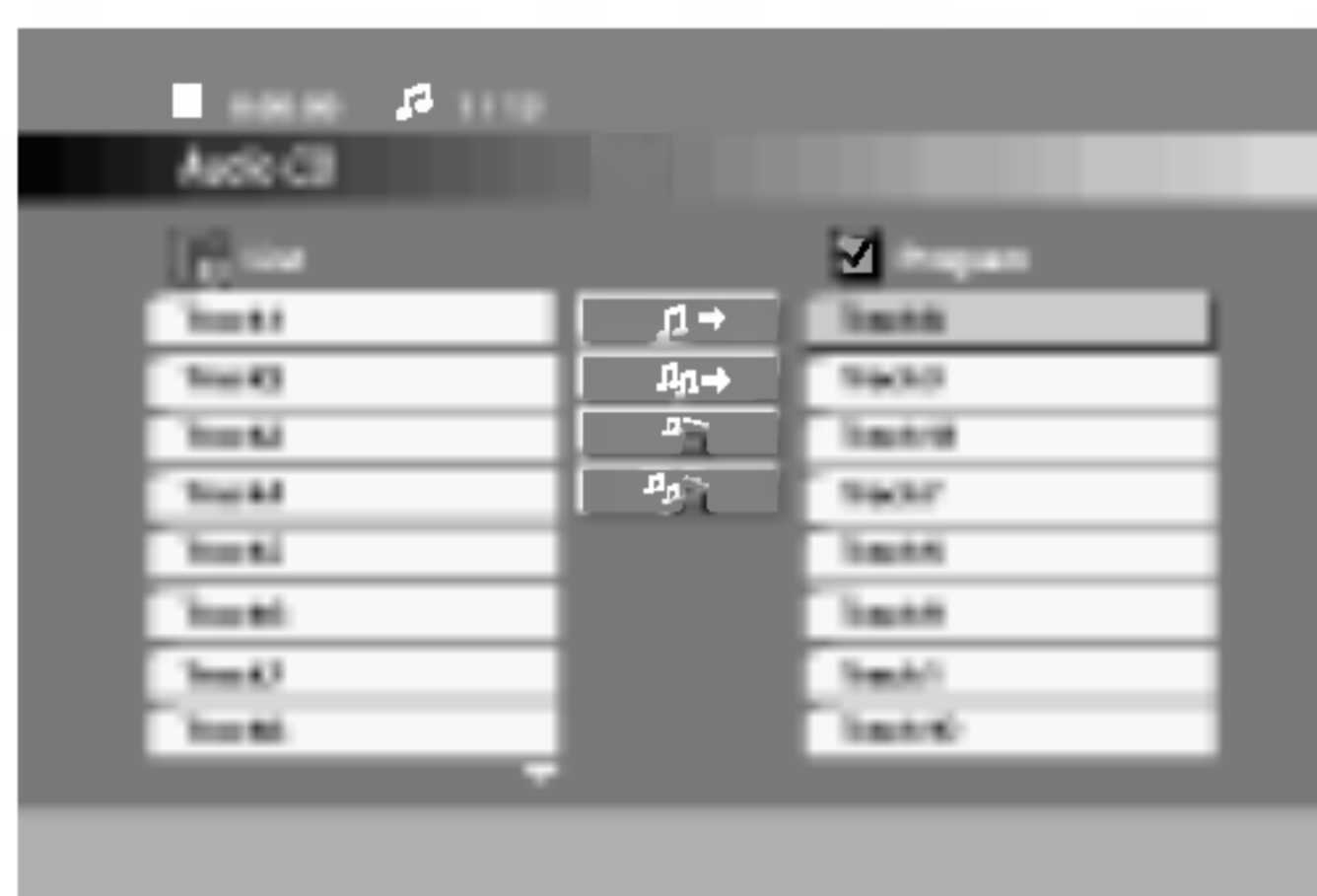

#### MP3 / WMA

1. Tryk på ▲ / ▼ for at vælge en mappe og tryk på ENTER for at se indholdet af denne mappe.
2. Tryk på ▲ / ▼ for at vælge et nummer og tryk herefter på PLAY eller ENTER. Afspilningen vil starte.

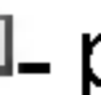

#### Bemærkninger

- Hvis du befinder dig i MP3-/WMA-fil-listen og ønsker at vende tilbage til mappelisten, så brug knapperne ▲ / ▼ for at markere og tryk  på ENTER.
- Tryk på MENU for at gå til næste side.
- På en blandet cd med både MP3-/WMA-filer og JPEG-filer, kan man skifte mellem MP3/WMA- og JPEG-menuen. Brug derefter ◀ / ▶ til at vælge MP3/WMA eller JPEG og tryk på ENTER.

### Pause **CD** **MP3** **WMA**

- 1 Tryk på PAUSE/STEP under afspilningen.
- 2 For at vende tilbage til afspilningen trykkes på PLAY eller på PAUSE/STEP igen.

### Gå til et nyt spor **CD** **MP3** **WMA**

- Tryk kort på ◀◀ eller ▶▶ under afspilningen for at gå til næste spor, eller for at gå tilbage til starten af nuværende spor.
- Tryk på ◀◀ hurtigt to gange for at gå tilbage til det forrige spor.
- Hvis det er en audio-CD, og du indtaster et hvilket som helst spornummer ved brug af de nummererede knapper (0-9) under afspilning, så kan du gå direkte til sporet.

### Gentag spor/alle/Off **CD** **MP3** **WMA**

Du kan afspille en spor/alle på en disk.

1. Tryk på REPEAT under afspilningen af en disk. Ikonet Repeat vil træde frem.
2. Tryk på REPEAT for at vælge den ønskede indstilling for gentage funktionen.
  - Track: gentager nuværende spor.
  - All : gentager alle numre på en disk.
  - Off : afspiller ikke gentagne gange.

### Søg **CD** **MP3** **WMA**

- 1 Tryk på ◀◀ eller ▶▶ under afspilning. Modtageren indstilles til søgning (search mode).
- 2 Tryk gentagne gange på ◀◀ eller ▶▶ for at vælge den ønskede hastighed: ◀◀X2, ◀◀X4, ◀◀X8 (baglæns), eller ▶▶X2, ▶▶X4, ▶▶X8 (forlæns).
- 3 Tryk på PLAY for at forlade tilstanden SEARCH.

#### MP3/WMA-disk-kompatibilitet med denne afspiller er begrænset på følgende måde:

- Samplingsfrekvens: inden for 32-48 kHz (MP3), under 24-48kHz (WMA)
- Bitrate: inden for 8 - 320 kbps (MP3), 32 - 192 kbps (WMA)
- Denne afspiller kan ikke læse en MP3/WMA-fil, der har et andet filtypenavn end "MP3/WMA".
- Cd-r ydre format bør være ISO 9660
- Hvis der optages MP3/WMA-filer ved brug af software, der ikke kan lave et filsystem (f.eks. Directcd), er det ikke muligt at afspille MP3/WMA-filer. Vi anbefaler brug af Easy-CD Creator, som opretter et ISO 9660 filsystem.
- Fil-navne bør have maksimum 8 bogstaver og skal omfatte et.mp3 eller.wma-filtupenavn.
- De bør ikke indeholde specielle tegn som / ? \* : " < > | etc.
- Det totale antal filer på disken bør være mindre end 999.

Denne DVD/CD modtagerensr kræver at disks og optagelser opfylder visse tekniske standarder, for at kunne opnå en optimal afspilning. Fabriks-producerede DVD'er bliver automatisk indstillet til disse standarder. Der findes mange slags diskformater til optagelse (inkl. cd-r med MP3-eller WMA-filer) og disse skal opfylde visse krav (se ovenfor) for at sikre en kompatibel afspilning.

**Brugere bør bemærke, at der kræves tilladelse for at kunne downloade MP3/WMA-filer og musik fra internettet. Vores firma har ikke rettigheder til at give denne tilladelse. Tilladelsen bør altid søges hos den ophavsretshavende.**

## Betjening med JPEG discs

### For at se en JPEG-disk **JPEG**

Denne enhed kan afspille diske med JPEG filer. Læs bemærkningerne om JPEG optagelser til højre herfor, førend du afspiller JPEG optagelser.

- 1** **Indsæt en disk og luk bakken.**  
JPEG-menuen vises på tv-skærmen.



- 2** **Tryk på ▲ / ▼ for at vælge en mappe og tryk på ENTER.**

En liste over filer i mappen vises. Hvis du befinder dig i fil-listen og ønsker at vende tilbage til mappe-listen, så brug knapperne ▲ / ▼ på fjernbetjeningen for at markere  og tryk på ENTER.

- 3** **Hvis du ønsker at se en bestemt fil, så tryk på ▲ / ▼ for at markere en fil og tryk på ENTER eller PLAY.**

Mens du ser en fil, kan du trykke på RETURN for at gå til den foregående menu (JPEG-menu).

#### **Tips**

- Der er fire valgmuligheder for diashastighed:  :  
> (Slow), >> (Normal), >>> (Fast) og II off.  
Anvend ▲ ▼ ◀ ▶ til at fremhæve hastigheden.  
Brug derefter ◀ / ▶ til at vælge den valgmulighed, du vil anvende, og tryk på ENTER.
- Hvis du indstiller hastigheden til Off, er dias ikke aktiv.

### Diasshow **JPEG**

Brug ▲ ▼ ◀ ▶ for at markere diasshow  og tryk derefter på ENTER.

### Stillbillede **JPEG**

- Tryk på PAUSE/STEP undervejs i diasshowet.  
Nu vil afspilleren gå i pausetilstand.
- For at vende tilbage til diasshowet trykkes på PLAY eller på PAUSE/STEP igen.

### Gå til en anden fil **JPEG**

Tryk en gang på SKIP (I◀◀ eller ▶▶I) mens du ser et billede, for at komme til næste eller forrige fil.

### Dreje billedet **JPEG**

Tryk på ◀ / ▶ under visning af et billede for at dreje billedet i eller mod urets retning.

**JPEG-disk-kompatibilitet med denne afspiller er begrænset på følgende måde:**

- Afhængigt af størrelse og antal JPEG filer, kan det tage lang tid for DVD/CD modtagerens at læse diskens indhold. Hvis du ikke ser et billede på skærmen efter flere minutter, kan nogle af filerne være for store - reducer opløsning på JPEG filerne til mindre end 2760 x 2048 pixel og brænd en anden disk.
- Det totale antal af filer og mapper på disken bør være mindre end 999.
- Nogle disks vil være uanvendelige på afspilleren på grund af forskellige indspilningsformater eller diskens tilstand.
- Sørg for, at alle valgte filer har ".jpg"-filtypenavne, når de kopieres ind i cd-layout'et.
- Hvis filerne har ".jpe" eller ".jpeg"-filtypenavne, omdøbes de til ".jpg"-filer.
- Denne DVD/CD modtagerens er ikke i stand til at læse filnavne, der ikke indeholder ".jpg"-filtypenavnet. Heller ikke selvom filerne vises som JPEG-billedfiler i Windows Explorer.

## Programmeret afspilning **CD** **MP3** **WMA**

Med programfunktionen kan du gemme dine yndlingsnumre fra en vilkårlig disk i afspillerens hukommelse. Et program kan indeholde 300 musiknumre.

### 1 **Indsæt en disk.**

#### **Audio CD'er eller MP3/WMA-diske:**

Menuen AUDIO CD eller MP3/WMA vises.



Menuen Audio CD

Menuen MP3/WMA

**2** Vælg et spor på "List", tryk derefter på PROGRAM eller vælg ikonet "➔" og tryk så på ENTER for at placere det valgte spor på listen "Program".

#### **Bemærkninger**

Du kan tilføje alle spor på disken. Vælg ikonet "➔" (Add All) og tryk på ENTER.

**3** Vælg det spor, du vil afspille, på listen "Program". Tryk på MENU for at gå til næste side.

**4** Tryk på PLAY eller ENTER for at starte afspilningen. Afspilningen sker i den rækkefølge, som du har programmeret sporene. Afspilningen stopper, når alle spor på listen "Program" er afspillet én gang.

**5** Vælg et spor på AUDIO CD'en (eller MP3/WMA), og tryk derefter på PLAY for at vende tilbage til normal afspilning.

### **Gentagelse af programmerede spor**

1. Tryk på REPEAT under afspilning af en disk. Gentagelsesikonet vises.
2. Tryk på REPEAT for at vælge, hvad der skal gentages.
  - Track: Gentager det aktuelle spor
  - All: Gentager alle spor på den programmerede liste.
  - Off (intet display): Ingen gentagelser.

### **Sletning af et spor fra listen "Program"**

1. Brug tasterne ▲ ▼ for at vælge det spor, som du vil slette fra programlisten.
2. Tryk på CLEAR. Eller tryk på ikonet "⌫" og tryk derefter på Enter for at placere det valgte spor på listen PROGRAM. Gentag proceduren for at slette flere spor fra listen.

### **Sletning af hele programlisten**

Brug tasterne ▲ / ▼ for at vælge "⌫", og tryk derefter på ENTER.

#### **Bemærkninger**

Programmerne slettes også, når disken tages ud.

## Betjening af DivX disk

Du kan afspille DivX-diske med denne DVD-afspiller.

- 1 Læg en disk i skuffen, og luk den. Menuen DivX vises på tv-skærmen.

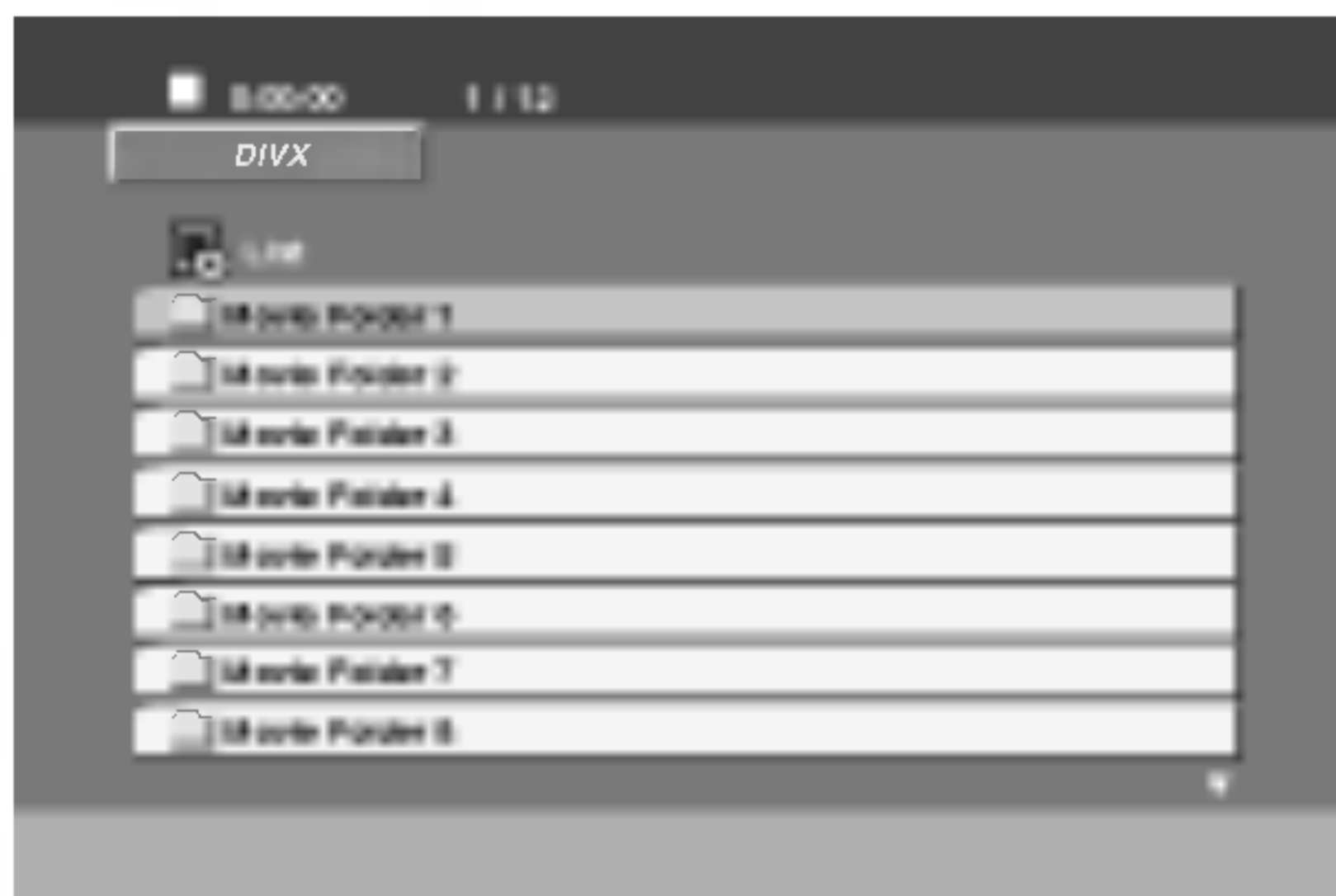

- 2 Tryk på ▲ / ▼ for at vælge en mappe, og tryk derefter på ENTER. Der vises en liste over filerne i mappen. Hvis en filliste vises på skærmen, og du vil tilbage til listen over mapper, skal du bruge knapperne ▲ / ▼ på fjernbetjeningen til at fremhæve  og trykke på ENTER.

- 3 Hvis du ønsker at få vist en bestemt fil, skal du trykke på ▲ / ▼ for at markere en fil og derefter trykke på ENTER eller PLAY.

- 4 Tryk på STOP for at afslutte.

### Bemærkninger

- Sørg for at vælge funktionen "SUBTITLE ON", inden en DivX fil afspilles ved at trykke på ENTER hver gang.
- Når undertitlen har mere end to sprog i filen, er det kun den originale undertitel, der er tilgængelig.
- Pro logic II Sound funktionen er ikke tilgængelig for DivX fil.
- DivX-filerne på hukommelseskortet vil ikke kunne spilles.

### Denne afspillers kompatibilitet med DivX-diske har følgende begrænsninger:

- Den tilgængelige opløsning på DivX-filen skal være mindre end 720x576 (B x H) pixel.
- DivX-filens undertitelfilnavn må højst være på 20~40 tegn.
- Hvis der koder i DivX-filen, som ikke kan vises, vises disse som " \_ " i displayet.
- Hvis antallet af skærbilleder er på mere end 30 billeder pr. sekund fungerer enheden muligvis ikke normalt.
- Hvis video- og lydstrukturen i den indspillede fil ikke er interleaved, afspilles hverken video eller lyd.
- Hvis filen er indspillet med GMC, understøtter enheden kun 1-punkt af indspilningsniveauet.  
\* GMC?  
GMC er en forkortelse for Global Motion Compensation. Det er et kodningsværktøj, der er angivet i MPEG4-standarden. Nogle MPEG4-kodere, f.eks. DivX eller Xvid har denne indstilling. Der er forskellige niveauer af GMC-kodning, som normalt kaldes 1-punkt, 2-punkt eller 3-punkt GMC.

### DivX-filer kan afpilles i følgende formater:

- ".avi ", ".mpg ", ".mpeg "

### Følgende codecs kan afspilles:

- "DIVX3.xx ", "DIVX4.xx ", "DIVX5.xx ", "XVID ", "MP43 ", "3IVX ", "MP42 ".

### Følgende audio-formater kan afspilles:

- "AC3 ", "DTS ", "PCM ", "MP3 ", "WMA ".
  - Samplingfrekvens: i området 32 - 48 kHz (MP3), i området 24 - 48kHz (WMA)
  - Bithastighed: i området 32 - 320kbps (MP3), 40 - 192kbps (WMA)



## Højttaler opsætning

Indstil den indbyggede 5.1 kanal surround dekode.

- 1** Tryk på **SETUP** (indstillinger). Setup-menuen træder frem.
- 2** Anvend **▲ / ▼** for at vælge **AUDIO** (lyd) og tryk derefter på **▶** for at gå til andet niveau.
- 3** Anvend **▲ / ▼** for at vælge "Speaker setup" (højttalerindstilling) og tryk derefter på **▶** for at gå til tredje niveau. "Select" er markeret.
- 4** Tryk på **ENTER**, og indstillingsmenuen for 5.1-højttalerne træder frem.



- 5** Brug **◀ / ▶** for at vælge den ønskede højttaler.
- 6** Juster valgmulighederne ved at bruge knapperne **▲ / ▼ / ◀ / ▶**.
- 7** Tryk på **ENTER** for at bekræfte indtastningen. Hermed vendes der tilbage til den foregående menu.

### Højttalervalg

Vælg den højttaler, du ønsker at justere. (Front speakers (left) (= forsidehøjttaler, venstre), Center speakers (=central højttaler), Front speakers (Right) (= forsidehøjttaler, højre), Rear speakers (Right) (= bagsidehøjttaler, højre), Rear speakers (left) (= bagsidehøjttaler, venstre) eller Subwoofer).

### Bemærkninger

Visse højttaler indstillinger er forbudt af Dolby Digital licensaftalen.

### Størrelse

Da højttalerindstillingerne er faste, kan du ikke ændre indstillingerne.

### Volume

Tryk på **◀ / ▶** for at justere den valgte højttalers udgangsniveau. (-5dB ~ + 5dB).

### Afstand

Hvis du har forbundet højttalere til DVD-afspilleren, vil det at indstille "Distance" (afstanden) fortælle højttalerne, hvor langt lyden skal bevæge sig til aflytningspunktet. Dette gør det muligt for lyden fra hver enkelt højttaler at nå lytteren på samme tid.

Tryk på **◀ / ▶** for at justere "distance" for den valgte højttaler.

### Bemærkninger

Du kan kun indstille afstanden for midterste og bagerste højttalere (venstre og højre).

### Afprøvning

Tryk på **◀ / ▶** for at afprøve signalet fra hver højttaler. Juster lydstyrken, så den passer sammen med lydstyrken i de prøvesignaler, der ligger i systemets hukommelse.

Front Left (L) (Forside, venstre) → Center (Central)  
→ Front Right (R) (Forside, højre) → Rear Right (R)  
(Bagside, højre) → Rear Left (L) (Bagside, venstre)  
→ Subwoofer

## Supplerende informationer

### Hukommelse for seneste tilstand

Denne afspiller husker sidste scene fra den sidste disk, der er blevet vist. Scenen forbliver i hukommelsen, selvom disken fjernes fra afspilleren eller afspilleren slukkes. Hvis der indsættes en disk, hvis sidste scene afspilleren husker, vil scenen automatisk blive kaldt frem.

#### Bemærkninger

- Indstillingerne lagres i hukommelsen til brug på ethvert tidspunkt.
- Denne DVD/CD modtager husker ikke indstillingerne på en disk, hvis du slukker for DVD/CD modtageren, førend du begynder at afspille den.

### Pauseskærm

Pauseskærmen fremkommer, når du efterlader DVD-afspilleren i stop-mode i ca. fem minutter.

### System valg

Vælg den rigtige systemtilstand for fjernsynet. Hvis NO DISC vises i display-vinduet, trykkes vedholdende på PAUSE/STEP på frontpanelet eller fjernbetjeningen i mere end 5 sekunder for at kunne vælge et system (PAL, NTSC eller AUTO).

- Hvis det valgte system ikke falder sammen med dit TV system, kan der måske ikke vises et normalt farvebillede.

**AUTO:** Vælges når DVD/CD modtagerens er forbundet med et multisystem TV.

**NTSC:** Vælges når DVD/CD modtagerens er forbundet med NTSC-TV.

**PAL:** Vælges når DVD/CD modtagerens er forbundet med PAL-TV.

### Kontrol af TV'et

Din fjernbetjening kan betjene din DVD/CD modtager og begrænsede funktioner på et LG TV.

Følg anvisningerne herunder når du skal betjene dit LG TV.

- 1** Før du bruger fjernbetjeningen, så skal du trykke på **TV** for at vælge den enhed, der skal betjenes. For at skifte til fjernbetjenings-mode (for at betjene en anden enhed) skal du sørge for at trykke på **TV** først.

- 2** Knapperne **POWER**, **CH(▼/▲)**, **VOLUME (+/-)**, og **INPUT** på fjernbetjeningen bruges til at betjene et LG TV.

#### Sådan indstiller du fjernbetjeningskoder til LG TV

- Hold knappen **POWER** nede og tryk gentagne gange på knappen **PR/CH(+/-) (▼/▲)**, indtil TV'et er tændt eller slukket.

#### Bemærk

Hvis fjernbetjeningen ikke kan betjene netop dit TV, så forsøg med den anden kode eller brug den originale fjernbetjening der blev leveret sammen med LG TV'et. På grund af de mange koder, der bruges af fabrikanterne, så kan VORES FIRMA ikke garantere, at fjernbetjeningen kan betjene alle modeller af LG TV'er.

## Radioens Betjening

### Fastindstilling af radiostationerne

Du kan fastindstille 50 stationer på FM og på AM. Før der tunes ind, sørg for, at lyden er skruet ned til den lavest mulige.

- 1** Tryk på **BAND** på fjernbetjeningen, indtil **FM** eller **AM** fremkommer på displayet.
- 2** And then every time you press **BAND**, **FM** and **AM** changes alternately.
- 3** Tryk og hold på **TUNING** ◀◀ ◀◀ eller ▶▶ ▶▶ på forsidepanelet i ca. 2 sekunder, indtil frekvensindikatoren begynder at skifte, slip dernæst.  
Scanningen stopper, når DVD/CD-modtageren tuner ind på en station. "TUNED" og "STEREO" (for stereoprogram) ses nu i displayet.
- 4** Tryk på **PROG./MEMO.** på fjernbetjeningen.  
Et forudindstillet nummer vil blinke i displayet.
- 5** Tryk på **PR(▲/▼)** på fjernbetjeningen for at vælge det forudindstillede nummer, du ønsker
- 6** Tryk igen på **PROG./MEMO.** på fjernbetjeningen.  
Stationen er nu gemt.
- 7** Gentag trin 3 til 6 for at gemme andre stationer.

#### For at tune ind på en station med et svagt signal

Tryk flere gange på **TUNING** ◀◀ ◀◀ eller ▶▶ ▶▶ i trin 3 for manuelt at tune ind på en station.

#### For at slette alle gemte stationer

Tryk på og hold **PROG./MEMO.** nede i ca. 2 sekunder og "CLEAR ALL" fremkommer i displayet, og tryk så på **PROG./MEMO.** igen, og stationerne ryddes.

- Hvis du ved et uheld er kommet ind i "CLEAR ALL" (RYD ALLE) funktionen, og du ikke ønsker at slette hukommelsen, skal du ikke trykke på nogen tast. Efter nogle få sekunder vil "CLEAR ALL" displayet forsvinde af sig selv og skifte over i normal funktion.

#### Bemærk

Hvis alle stationer allerede er indtastede, ses meddelelsen **FULL** i displayet i et øjeblik, hvorefter et fastindstillet nummer blinker. For at ændre det fastindstillede nummer, følg trin 5-6 herover.

### Radiolytning

Indstil først radiostationerne i DVD/CD-modtageren hukommelse (se "Forhåndsindstilling af radiostationer" i kolonnen til venstre).

- 1** Tryk på **BAND**, indtil **AM** eller **FM** ses i displayet.  
Der er nu tunet ind på den sidst modtagne station.
- 2** Tryk flere gange på **PR(▲/▼)** for at vælge den fastindstillede station, der ønskes.  
Hver gang, der trykkes på knappen, tuner DVD-modtageren ind på én fastindstillet station ad gangen.
- 3** Indstil volumen ved at dreje på **VOLUM(E)**-knappen på frontpanelet eller ved at trykke på knapperne "**VOLUME +**" eller "**VOLUME -**" på fjernbetjeningen flere gange.

#### Sådan slukker man for radioen

Tryk på **POWER** for at slukke for DVD/CD-modtageren eller vælge en anden funktionstilstand (DVD/CD, AV 1...).

#### For at lytte til radiostationer, der ikke er fastindstillede

- Anvend manuel eller automatisk tuning i trin 2.
- For manuel indstilling skal du trykke på **TUN(-)** ◀ eller **TUN(+)** ▶ på fjernbetjeningen
- For automatisk indstilling skal du trykke på **TUN(-)** ◀ eller **TUN(+)** ▶ på fjernbetjeningen og holde den nedtrykket i ca. 2 sekunder

#### At vælge en forudindstillet radiostation direkte

Du kan bruge de numeriske knapper på fjernbetjeningen til at vælge en forudindstillet radiostation direkte. For eksempel, for at lytte til forudindstillet station 4, skal du trykke 4 på fjernbetjeningen. For at lytte til den forudindstillede station 19, skal du trykke 1 og så 9 (inden for 3 sekunder).

#### For din information

- **Hvis et FM program laver støj**  
Tryk på **MONO/ST.** på frontpanelet, så at "STEREO" forsvinder på displayet. Tryk igen på knappen for at genoprette stereovirkningen.
- **For at forbedre modtagelsen**  
Indstil antennen igen.

## Radioens Betjening (Fortsat)

### RDS funktion

Denne enhed er udstyret med RDS (Radio Data System), hvilket bringer en bred vifte af informationer til FM radioen. Nu hvor den bruges i mange lande, er RDS et system til at transmittere stations kaldesignaler eller netværksinformation, en beskrivelse af stations program type tekstbesked om stationen eller bestemte musikudvælgelser og det aktuelle tidspunkt.

### RDS indstilling

Når en FM station indstilles, og den indeholder RDS data, vil enheden automatisk vise stationens kaldesignal, og RDS indikatoren vil lyse i displayet så vel som indikatorer for RDS programservices (PS), programtype genkendelse (PTY), radiotekst (RT) og klokkeslæt (CT), hvis det transmitteres af stationen.

### RDS display muligheder

RDS systemet kan transmittere en bred vifte af informationer i tillæg til det oprindelige kaldesignal, som fremkommer, når en station indstilles første gang. I normal RDS betjening vil displayet vise stationsnavnet, sende netværk eller kaldebogstaver. Når du trykker på **RDS** på fjernbetjeningen, kan du cykle gennem de forskellige datatyper i sekvensen:

(**PS ↔ FREQUENCY ↔ PTY ↔ RT ↔ CT**)

- **PS (Navn på programservice)** - Navnet på kanalen vises i displayet.
- **PTY (Genkendelse af programtype)** - Navnet på programtypen vises i displayet.
- **RT (Radiotekst)** - En "tekst" besked indeholder specielle informationer fra radiofonistationen. Bemærk at denne besked kan rulle over displayet for at muliggøre besked.
- **CT (Tid kontrolleret af kanalen)** - Lader enheden modtage det aktuelle tidspunkt og vise det i displayet.



#### Bemærk

- Nogle RDS stationer vil måske vælge ikke at inkludere nogle af disse ekstra faciliteter. Hvis de nødvendige data til den valgte modus ikke transmitteres, vil displayet vise en **PTY NONE**, **RT NONE**, **CT NONE**, **PS NONE** besked.

### Programsøgning (PTY)

En stor fordel ved RDS er evnen til at indkode udsendelser med Program Type (PTY) koder, som viser typen af det sendte materiale. Den følgende liste viser forkortelserne, der bruges til at vise hver PTY sammen med en forklaring af PTY.

NEWS	Nyheder
AFFAIRS	Aktuelle emner
INFO	Information
SPORT	Sport
EDUCATE	Uddannelse
DRAMA	Drama
CULTURE	Kultur
SCIENCE	Videnskab
VARIED	Forskellige taleprogrammer
POP M	Populær musik
ROCK M	Rockmusik
EASY M	Letmusik
LIGHT M	Klassisk musik
CLASSICS	Seriøs klassisk musik
OTHER M	Anden musik
WEATHER	Information om vejret
FINANCE	Finansprogrammer
CHILDREN	Børneprogrammer
SOCIAL	Sociale programmer
RELIGION	Religiøse udsendelser
PHONE IN	Indtelefoneringsprogrammer
TRAVEL	Rejser og turisme
LEISURE	Hobby og fritid
JAZZ	Jazzmusik
COUNTRY	Countrymusik
NATION M	Nationalmusik
OLDIES	Oldies musik
FOLK M	Folkemusik
DOCUMENT	Dokumentarprogrammer
TEST	Station alarmtest besked
ALARM 1	Nødudsendelses information

Du kan søge efter en bestemt programtype (PTY) ved at følge disse trin:

- 1** Tryk på **BAND** for at vælge FM modus.
- 2** Tryk på **PTY** på fjernbetjeningen, og displayet vil vise den sidste PTY, der har været i brug.
- 3** Tryk på **PTY** gentagne gange for at vælge en ønsket PTY.
- 4** Når du har valgt PTY, så skal du trykke på **PTY** og holde den nedtrykket.  
Enheden vil gå i automatisk søgetilstand. Når en station er indstillet, vil søgningen stoppe.

## Øvrige funktioner

### Sleep-timers indstilling

DVD-modtageren kan indstilles til automatisk at slukke på et fastsat tidspunkt.

#### 1 Tryk på SLEEP for at indstille den ønskede sleep-tid.

I displayet ser man nu indikatoren SLEEP og sleep-tiden.

#### 2 Hver gang du trykker på knappen SLEEP, ændres indstillingerne som angivet nedenfor.

SLEEP 180 → 150 → 120 → 90 → 80 → 70 → 60 → 50 → 40 → 30 → 20 → 10 → OFF

#### Bemærkninger

- Du kan kontrollere den resterende tid, før DVD/CD-modtageren slukkes.  
Tryk på SLEEP. Den resterende tid ses i displayet.

### Lysdæmper

Denne funktionen påvirker displayet og lysdioderne for volumen, når der er tændt for maskinen.

Tryk flere gange på DIMMER.

### Lyd af

Tryk på MUTE for at fjerne lyden.

Du kan slukke for lyden, f.eks. mens du besvarer en telefon-opringning. "MUTE"-indikatoren vil da blinke i displayet.

### Kontakt for høretelefoner

Sæt et stik for stereohovedtelefon (Ø3.5mm) i kontakt for høretelefoner.

Højtalerne kobles automatisk ud, når du anvender hovedtelefoner (følger ikke med).

### Valg af tilslutning

Du kan bruge VCR eller andre enheder, der er tilsluttet til AV IN, EURO AV stikkontakter. Vi henviser til brugervejledningen, der fulgte med enheden, vedrørende yderligere oplysninger om betjeningen.

Tryk gentagne gange på AUX på fjernbetjeningen for at vælge den ønskede indgangskilde.

Hver gang, du trykker på denne knap, ændrer driftsmåden i følgende rækkefølge:

- **AV 1:** for valg af det analoge signal fra AV1 AUDIO IN (L/R) & VIDEO IN forbindelsen.
- **TV-AUDIO:** for valg af TV audio signalet fra SCART.

#### Bemærkninger

- Input-kilden kan også vælges ved at trykke på knappen FUNC. på frontpanelet.

### XTS (Excellent True Sound)

Du kan nyde den klare, stereofone lyd fra den digitale originalkilde uden nogen som helst signalforvrængning.

Hver gang du trykker på XTS i 2-kanals mode, så skifter indstillingen i følgende rækkefølge:

XTS- 1 → XTS- 2 → XTS- 3 → NORMAL ...

#### Tips:

- XTS- 1: Når du afspiller en film med svag baslyd relativt til den generelle musik, så forstærker det følelsen af lyden fra wooferen, så det bliver en glæde for dig.
- XTS- 2: I 2 CH BYPASS mode skaber det stor visningseffekt, hvis du afspiller lydkilden via de bagerste højttalere sammen med de forreste højttalere.
- XTS- 3: Du kan betjene både XTS- 1 og XTS- 2 på samme tid, og det kan supplere den relative forringelse af lydhøjden fra wooferen i XTS- 2 mode.

#### Bemærk

- XTS- 2 mode er midlertidigt utilgængelig, når du skifter fra 2.1 CH til 5.1 CH, og den bliver igen tilgængelig, når du skifter til 2.1 CH.

### XTS pro

Den unikke lyd kvalitet fra LG Technology skaber den optimale lyd for dig, således at du kan få den perfekte afspilning af den originale lyd og føle den levende lyd-kilde.

Hver gang du trykker på XTS pro, så skifter indstillingen i følgende rækkefølge:

XTS-P ON → XTS-P OFF

## Sprogkoder

Brug denne liste for at indkode det sprog, du ønsker til anvendelse i de følgende indledende indstillinger:  
Disc Audio, Disc Subtitle, Disc Menu.

Sprog	Kode	Sprog	Kode	Sprog	Kode	Sprog	Kode
Abkhazian	6566	Fiji	7074	Lingala	7678	Singhalesisk	8373
Fjernt	6565	Finsk	7073	Litauisk	7684	Slovakisk	8375
Afrikaans	6570	Fransk	7082	Makedonsk	7775	Slovensk	8376
Albansk	8381	Galisisk	7176	Malagarisk	7771	Somalisk	8379
Amharic	6577	Georgisk	7565	Malajisk	7783	Spansk	6983
Arabisk	6582	Tysk	6869	Malayalam	7776	Sudanesisk	8385
Armensk	7289	Græsk	6976	Maltesisk	7784	Swahili	8387
Assamesisk	6583	Grønlandsk	7576	Maori	7773	Svensk	8386
Aserbajansk	6590	Guaransk	7178	Marathi	7782	Tagalog	8476
Bashkir	6665	Gujarati	7185	Moldovisk	7779	Tajik	8471
Baskisk	6985	Hausa	7265	Mongolsk	7778	Tamilsk	8465
Bengalsk ; Bangla	6678	Hebraisk	7387	Nauru	7865	Tatar	8484
Bhutansk	6890	Hindi	7273	Nepalesisk	7869	Telugu	8469
Bihari	6672	Ungarsk	7285	Norsk	7879	Thailandsk	8472
Bretonsk	6682	Islandsk	7383	Oriya	7982	Tibetansk	6679
Bulgarsk	6671	Indonesisk	7378	Panjabi	8065	Tigrinya	8473
Burmesisk	7789	Interlingua	7365	Pashto, pushto	8083	Tonga	8479
Byelorussian	6669	Irsk	7165	Persisk	7065	Tyrkisk	8482
Cambodiansk	7577	Italiensk	7384	Polsk	8076	Turkmensk	8475
Catalansk	6765	Japansk	7465	Portugisisk	8084	Twi	8487
Kinesisk	9072	Javaneskisk	7487	Quechua	8185	Ukrainsk	8575
Korsikansk	6779	Kannada	7578	Rhaeto-Romansk	8277	Urdu	8582
Kroatisk	7282	Kashmirisk	7583	Rumænsk	8279	Uzbekisk	8590
Tjekkisk	6783	Kazakh	7575	Russisk	8285	Vietnamesisk	8673
Dansk	6865	Kirghisisk	7589	Samoisk	8377	Volapük	8679
Hollandsk	7876	Koreansk	7579	Sanskrit	8365	Valisisk	6789
Engelsk	6978	Kurdisk	7585	Skotsk Gælisk	7168	Wolof	8779
Esperanto	6979	Laotisk	7679	Serbisk	8382	Xhosa	8872
Estisk	6984	Latin	7665	Serbokroatisk	8372	Yiddish	7473
Færøsk	7079	Lettisk	7686	Shona	8378	Yoruba	8979
				Sindhi	8368	Zulusprog	9085

## Landekoder

Brug denne liste til at indtaste land.

Land	Kode	Land	Kode	Land	Kode	Land	Kode
Afghanistan	AF	Etiopien	ET	Malaysia	MY	Saudi-Arabien	SA
Argentina	AR	Fiji	FJ	Maldiverne	MV	Senegal	SN
Australien	AU	Finland	FI	Mexico	MX	Singapore	SG
Østrig	AT	Frankrig	FR	Monaco	MC	Slovakiske Republik	SK
Belgien	BE	Tyskland	DE	Mongoliet	MN	Slovenien	SI
Bhutan	BT	Storbritannien	GB	Marokko	MA	Sydafrika	ZA
Bolivia	BO	Grækenland	GR	Nepal	NP	Sydkorea	KR
Brasilien	BR	Grønland	GL	Nederlandene	NL	Spanien	ES
Cambodia	KH	Heard- og McDonald- øerne	HM	Hollandske Antiller	AN	Sri Lanka	LK
Canada	CA	Hong Kong	HK	New Zealand	NZ	Sverige	SE
Chile	CL	Ungarn	HU	Nigeria	NG	Schweiz	CH
Kina	CN	Indien	IN	Norge	NO	Taiwan	TW
Colombia	CO	Indonesien	ID	Oman	OM	Thailand	TH
Congo	CG	Israel	IL	Pakistan	PK	Tyrkiet	TR
Costa Rica	CR	Italien	IT	Panama	PA	Uganda	UG
Kroatien	HR	Jamaica	JM	Paraguay	PY	Ukraine	UA
Tjekkiske Republik	CZ	Japan	JP	Filippinerne	PH	USA	US
Denmark	DK	Kenya	KE	Polen	PL	Uruguay	UY
Ecuador	EC	Kuwait	KW	Portugal	PT	Uzbekistan	UZ
Ægypten	EG	Libyen	LY	Rumænien	RO	Vietnam	VN
El Salvador	SV	Luxembourg	LU	Russiske Føderation	RU	Zimbabwe	ZW

## Fejlfinding

Se i den følgende guide efter mulige årsager til et problem, inden du kontakter en reparatør.

Symptom	Årsag	Foranstaltning
Ingen strøm.	<ul style="list-style-type: none"> <li>Strømkablet er ikke tilsluttet.</li> </ul>	<ul style="list-style-type: none"> <li>Sæt strømkablet korrekt ind i stikdåsen.</li> </ul>
Der er tændt for strømmen, men DVD/CD-modtageren fungerer ikke.	<ul style="list-style-type: none"> <li>Der er ikke indsat nogen disk.</li> </ul>	<ul style="list-style-type: none"> <li>Indsæt en disk. (Kontrollér, at DVD- eller audio-CD-indikatoren på DVD-displayet er tændt.)</li> </ul>
Intet billede	<ul style="list-style-type: none"> <li>TV'et er ikke indstillet til modtagelse af DVD-signaloutput.</li> </ul>	<ul style="list-style-type: none"> <li>Vælg den passende videoindgangstilstand på TV'et, således at billedet fra DVD-modtageren vises på TV-skærmen.</li> </ul>
	<ul style="list-style-type: none"> <li>Videokablet er ikke tilsluttet korrekt.</li> </ul>	<ul style="list-style-type: none"> <li>Tilslut videokablet korrekt til stikkene.</li> </ul>
	<ul style="list-style-type: none"> <li>Det tilsluttede TV er slukket.</li> </ul>	<ul style="list-style-type: none"> <li>Tænd for TV'et.</li> </ul>
Der høres ingen lyd eller kun en meget svag lyd.	<ul style="list-style-type: none"> <li>Det udstyr, der er tilsluttet med audiokablet, er ikke indstillet til modtagelse af DVD-signaloutput.</li> </ul>	<ul style="list-style-type: none"> <li>Vælg den korrekte indgangstilstand for audiomodtageren, således at du kan lytte til lyd fra DVD/CD-modtageren.</li> </ul>
	<ul style="list-style-type: none"> <li>Audiokablerne er ikke tilsluttet korrekt.</li> </ul>	<ul style="list-style-type: none"> <li>Tilslut audiokablerne korrekt til stikkene.</li> </ul>
	<ul style="list-style-type: none"> <li>Det udstyr, der er tilsluttet med audiokablet, er slukket.</li> </ul>	<ul style="list-style-type: none"> <li>Tænd for det udstyr, der er tilsluttet med audiokablet.</li> </ul>
	<ul style="list-style-type: none"> <li>Tilslutningskablet til lyden er beskadiget.</li> </ul>	<ul style="list-style-type: none"> <li>Udskift det med et nyt.</li> </ul>
Afspilning af billeder er dårlig.	<ul style="list-style-type: none"> <li>Disken er snavset.</li> </ul>	<ul style="list-style-type: none"> <li>Rens disken.</li> </ul>
DVD/CD-modtageren starter ikke modtageren.	<ul style="list-style-type: none"> <li>Der er ikke indsat nogen disk.</li> </ul>	<ul style="list-style-type: none"> <li>Indsæt en disk. (Kontrollér, at DVD- eller audio-CD-indikatoren på DVD-displayet er tændt.)</li> </ul>
	<ul style="list-style-type: none"> <li>Der er indsat en disk, der ikke kan afspilles.</li> </ul>	<ul style="list-style-type: none"> <li>Indsæt en disk, der kan afspilles (kontrollér diskens type, farvesystem og regionskode).</li> </ul>
	<ul style="list-style-type: none"> <li>Disken er vendt forkert.</li> </ul>	<ul style="list-style-type: none"> <li>Sæt disken ind med den indspillede side nedad.</li> </ul>
	<ul style="list-style-type: none"> <li>Disken er ikke placeret korrekt i fordybningen.</li> </ul>	<ul style="list-style-type: none"> <li>Sæt disken ind i diskskuffen sådan, at den er placeret korrekt i fordybningen.</li> </ul>
	<ul style="list-style-type: none"> <li>Disken er snavset.</li> </ul>	<ul style="list-style-type: none"> <li>Rens disken.</li> </ul>
	<ul style="list-style-type: none"> <li>Der vises en menu på TV-skærmen.</li> </ul>	<ul style="list-style-type: none"> <li>Tryk på SETUP-knappen for at fjerne menuen.</li> </ul>
	<ul style="list-style-type: none"> <li>Begrænsningsniveauet er indstillet.</li> </ul>	<ul style="list-style-type: none"> <li>Annullér begrænsningfunktioner eller indstil et andet niveau.</li> </ul>
Der høres kraftig summen eller støj.	<ul style="list-style-type: none"> <li>Stik og jack-stik er snavsede.</li> </ul>	<ul style="list-style-type: none"> <li>Aftør dem med en klud, der er fugtet med lidt sprit.</li> </ul>
	<ul style="list-style-type: none"> <li>Disken er snavset.</li> </ul>	<ul style="list-style-type: none"> <li>Rengør disken.</li> </ul>
	<ul style="list-style-type: none"> <li>Højtalere og komponenter er dårligt tilsluttede.</li> </ul>	<ul style="list-style-type: none"> <li>Tilslut højtalere og komponenter, så de sidder godt fast.</li> </ul>
	<ul style="list-style-type: none"> <li>DVD/CD-maskinen er placeret for tæt på fjernsynsapparatet.</li> </ul>	<ul style="list-style-type: none"> <li>Flyt TV'et væk fra lydkomponenterne.</li> </ul>

## Fejlfinding (Fortsat)

Symptom	Årsag	Foranstaltning
Der kan ikke tunes ind på radiostationer.	<ul style="list-style-type: none"> <li>• Antennerne er placeret forkert eller fejkoblet.</li> </ul>	<ul style="list-style-type: none"> <li>• Sørg for at antennen sidder godt fast.</li> <li>• Justér antennerne og tilslut om nødvendigt en ekstern antenne.</li> </ul>
	<ul style="list-style-type: none"> <li>• Stationernes signalstyrke er for svag (når der tunes automatisk ind).</li> </ul>	<ul style="list-style-type: none"> <li>• Drej manuelt ind på stationen.</li> </ul>
	<ul style="list-style-type: none"> <li>• Ingen stationer er fastindstillede, eller de fastindstillede stationer er blevet slettede (når det tunes in ved at søge efter fastindstillede stationer).</li> </ul>	<ul style="list-style-type: none"> <li>• Fastindstilling af stationerne (page 27).</li> </ul>
Fjernbetjeningen fungerer ikke ordentligt.	<ul style="list-style-type: none"> <li>• Fjernbetjeningen er ikke rettet mod DVD/CD-modtageren fjernbetjeningssensor.</li> </ul>	<ul style="list-style-type: none"> <li>• Ret fjernbetjeningen mod DVD/CD-modtageren fjernbetjeningssensor.</li> </ul>
	<ul style="list-style-type: none"> <li>• Fjernbetjeningen er for langt væk fra DVD-modtageren.</li> </ul>	<ul style="list-style-type: none"> <li>• Betjen fjernbetjeningen indenfor 7 m fra DVD-modtageren.</li> </ul>
	<ul style="list-style-type: none"> <li>• Der er en forhindring mellem fjernbetjeningen og DVD-modtageren.</li> </ul>	<ul style="list-style-type: none"> <li>• Fjern forhindringen.</li> </ul>
	<ul style="list-style-type: none"> <li>• Batterierne i fjernbetjeningen er tomme.</li> </ul>	<ul style="list-style-type: none"> <li>• Udskift batterierne med nye.</li> </ul>
Frontpanelets display er for lyssvagt.	<ul style="list-style-type: none"> <li>• Der vises ingenting på frontpanelets display.</li> </ul>	<ul style="list-style-type: none"> <li>• Tryk på DIMMER på fjernbetjeningen.</li> </ul>



## Specifikation

Generelt	Strømforsyning	Se hovedetikette		
	Strømforbrug	Se hovedetikette		
	Masse	3.9 kg		
	Ydre dimensioner (bredde x højde x dybde)	430 x 54 x 350 mm		
	Temperatur for driftsforhold	5°C til 35°C, Driftsstatus: Vandret		
	Luftfugtighed på driftsstedet	5% til 85%		
CD/DVD	Laser	Halvlederlaser, bølgelængde 650 nm		
	Signal system	PAL 625/50, NTSC 525/60		
	Frekvensområde (audio)	200 Hz til 20 kHz		
	Signal-til-støj-ratio (audio)	Mere en 75 dB (1 kHz, NOP, 20 kHz LPF/A-filter)		
	Dynamisk frekvensområde (audio)	Mere en 70 dB		
	Harmonisk forvrængning (audio)	1.0 % (1 kHz, ved 12W position) (20 kHz LPF/A-filter)		
Video	Video-indgående	1.0 V (p-p), 75 Ω, negativ synk., RCA jack x 1/ SCART (TO TV)		
	Video-udgående	1.0 V (p-p), 75 Ω, negativ synk., RCA jack x 1/ SCART (TO TV)		
	S-video udgående	(Y) 1.0 V (p-p), 75 Ω, negativ synk., mini DIN 4-ben x 1 (C) 0.3 V (p-p), 75 Ω		
	COMPONENT VIDEO OUT	(Y) 1.0 V (p-p), 75 Ω, negativ synk., RCA jack x 1 (Pb)/(Pr) 0.7 V (p-p), 75 Ω, RCA jack x 1		
Tuner	FM	Tuningsområde	87.5 - 108.0 MHz eller 65.0 - 74.0 MHz, 87.5 - 108.0 MHz	
		Mellemliggende frekvens	10.7 MHz	
		Forholdet signal til støj	60 dB (Mono)	
		Frekvensrespons	140 - 10,000 Hz	
	AM [MW]	Tuningsområde	522 - 1,620 kHz eller 520 - 1,720 kHz	
		Mellemliggende frekvens	450 kHz	
Forstærker	Stereomodus	70W + 70W (8Ω ved 1 kHz, THD 10 %)		
	Surround mode (*Alt afhængigt af indstillingerne til lydmodus og kilden, er der muligvis ingen udgående lyd.)	Foran: 70W + 70W (THD 10 %) Midten*: 70W Surround*: 70W + 70W (8Ω ved 1 kHz, THD 10 %) Subwoofer*: 150W (4Ω ved 30 Hz, THD 10 %)		
	Indgående	AV IN		
	Udgående	S-VIDEO, MONITOR, PHONES: (32 Ω, 1.0 V)		
Højtalere		Satellite -højttaler (LHS-55TBS)	Centre speaker (LHS-55TBC)	Passive Subwoofer (LHS-55TBW)
	Type	1-vejs 2-højttalersæt	1-vejs 2-højttalersæt	1-vejs 1-højttalersæt
	Impedance	8 Ω	8 Ω	4 Ω
	Frekvensrespons	150 - 20,000 Hz	150 - 20,000 Hz	40 - 1,500 Hz
	Lydtryks niveau	86 dB/W (1m)	86 dB/W (1m)	82 dB/W (1m)
	Normeret indgående strøm	70 W	70 W	150 W
	Max. indgående strøm	140 W	140 W	300 W
	Nettodimensioner (BxHxD)	280 x 1200 x 280 mm	500 x 83 x 90 mm	195 x 402 x 360 mm
Nettovægt	2.38kg	0.71kg	6.2kg	
Medfølgende tilbehør	<ul style="list-style-type: none"> <li>• Højtalere .....6</li> <li>• AM sløjfeantenne .....1</li> <li>• Fjernbetjening .....1</li> <li>• Videokabel .....1</li> <li>• Højtalerkabler ..... 6</li> <li>• FM antenne .....1</li> <li>• Batterier (AAA) .....2</li> </ul>			

\* Design og specifikationer kan ændres uden varsel.