



מקרר-מקפיא מדריך למשתמש

נא לקרוא מדריך זה ביסודיות לפני ההפעלה
ולשמור אותו בהישג יד לעיון בכל עת.



REFRIGERATOR- FREEZER OWNER'S MANUAL

PLEASE
READ THIS OWNER'S MANUAL THOROUGHLY
BEFORE OPERATING AND KEEP IT HANDY
FOR REFERENCE AT ALL TIMES.

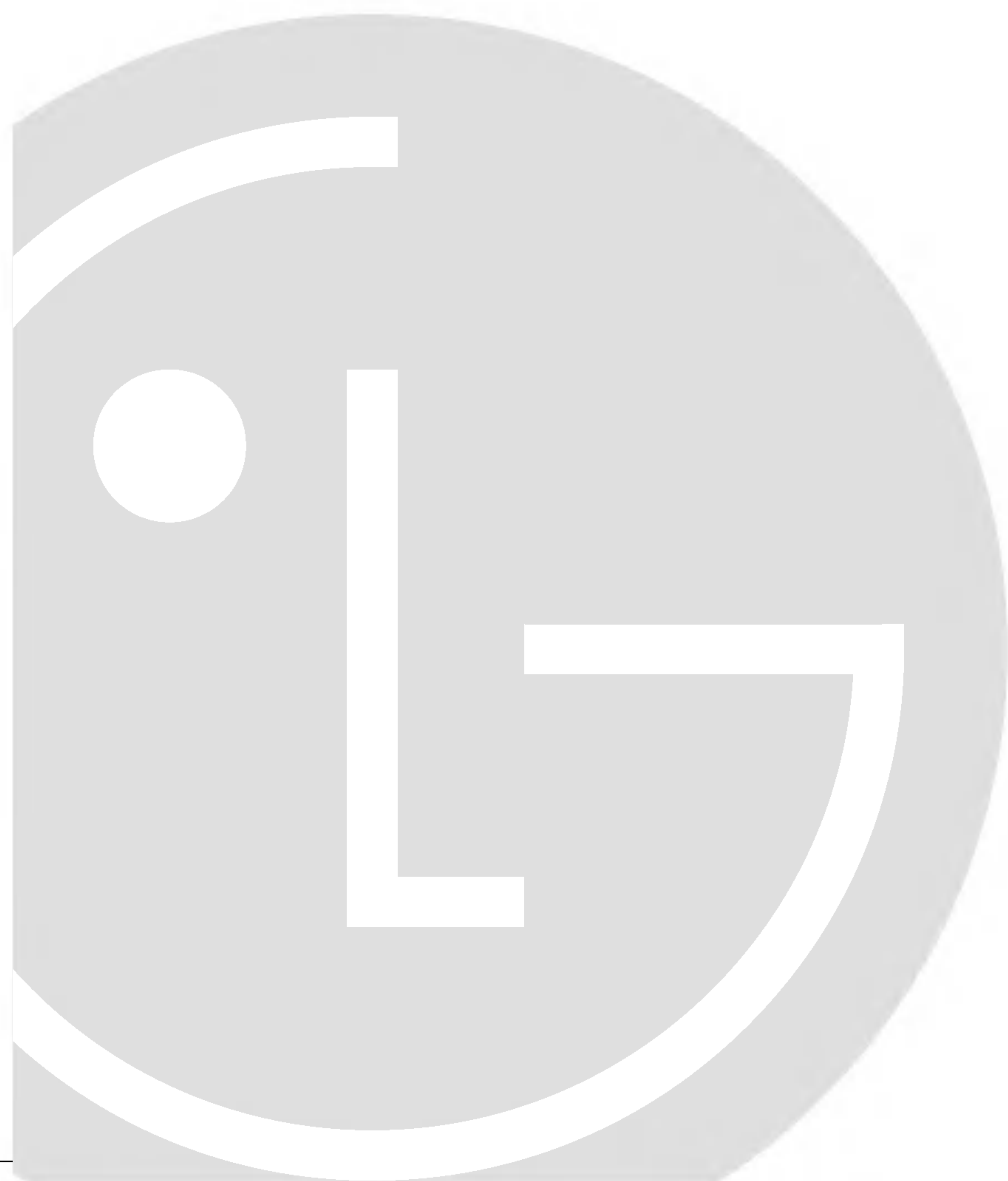

P/No. 3828JD8782D

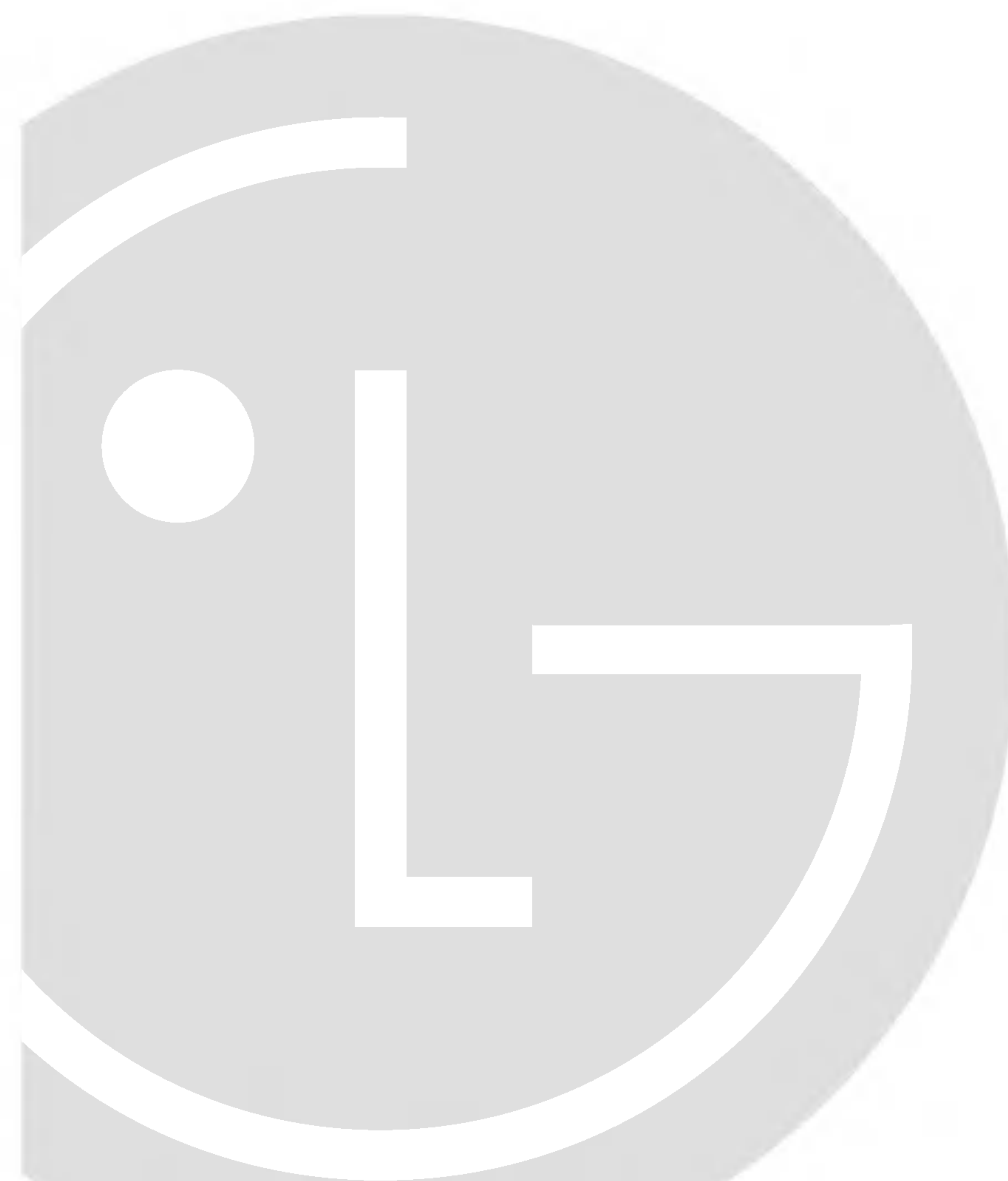

P/No. 3828JD8782D

תוכן עניינים

3	התקנה
4	חלקים פנימיים
7-5	הפעלה
	הפעלה ראשונה
	פקדים של תא הקירור
	פקדים של תא המקפיא
	יצירת קרח (אופציונלי)
	אזור מוצרים טריים (אופציונלי)
	הפשרה
	מפיג ריח (אופציונלי)
8	הצעות לאחסון מזון
9	ניקוי
9	מידע כללי
10	החלפת נורה
10	אזהרות חשובות
11	לפני פנייה לשירות

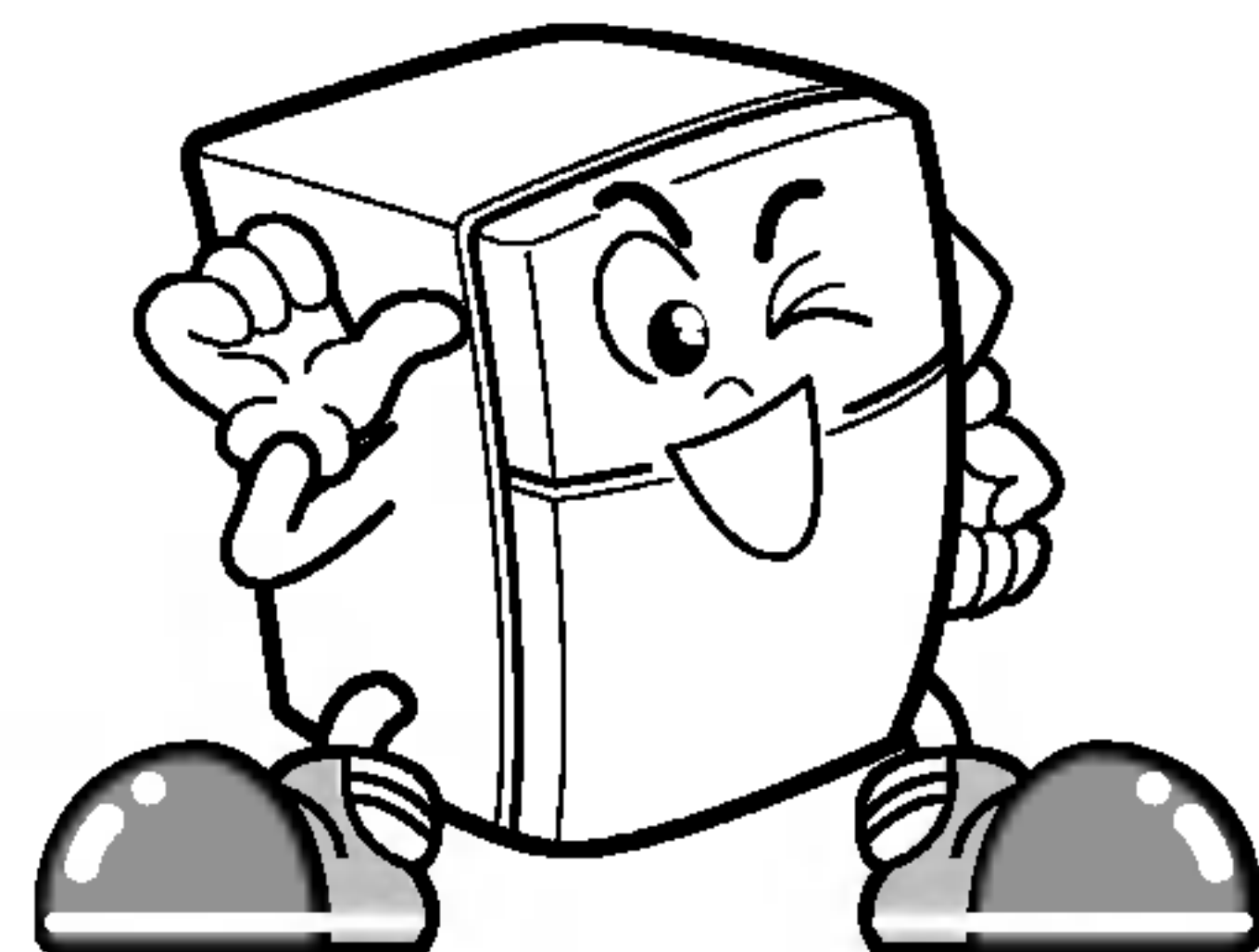

מקרר זה מיוצר בקפידה רבה ונעשה בו שימוש בטכנולוגיה החדשה ביותר. אנו בטוחים שתהיו שבעי רצון מביצועיו ומאמינותו. לפני שתפעילו את המקרר, אנא קראו חוברת זו בקפידה. היא מספקת הוראות מדויקות להתקנה, הפעלה ותחזוקה, ובנוסף לכך נותנת מספר עצות שימושיות.

התקנה

לאחר מכן

1. בחרו מיקום טוב.
הציבו את המקרר במקום שבו יהיה קל להשתמש בו.
 2. יש להימנע מלהציב את היחידה בקרבת מקורות חום, אור שמש ישיר או לחות.
 3. כדי לשמור על פעולתו היעילה, חייבת להיות זרימת אוויר טובה סביב המקרר. אם המקרר מוצב בשקע בקיר, יש להשאיר מרווח של לפחות 25 ס"מ או יותר מעליו 1-5 ס"מ או יותר מהקיר. המקרר צריך להיות בגובה של 2.5 ס"מ מעל לרצפה, בייחוד אם היא מכוסה בשטיח.
 4. כדי למנוע ויברציות, על היחידה לעמוד ישר. במידת הצורך, כווננו את בורגי היישור כדי לקזז שקעים או בליטות ברצפה. על החלק הקדמי להיות מעט גבוה יותר מאשר החלק האחורי, כדי לסייע בסגירת הדלת. ניתן לסובב בקלות את בורגי היישור על ידי הטיה קלה של המקרר. סובבו את בורגי היישור בכיוון השעון (↻) כדי להרים את היחידה, וכנגד כיוון השעון (↺) כדי להנמיכה.
 5. אין להתקין מכשיר זה בסביבה שבה הטמפרטורה נמוכה מ-5° צלזיוס. דבר זה עלול להשפיע על ביצועי המקרר.
1. נקו את המקרר ביסודיות ונגבו את כל האבק שהצטבר בזמן המשלוח.
 2. התקינו עזרים, כגון מכל קוביות קרח וכדומה, במקומות המתאימים. הם ארוזים יחד כדי למנוע נזק אפשרי בזמן המשלוח.
 3. דגם זה מצויד בידית דמויית בר; הרכיבו את הידית בהתאם לכרטיס ההוראות.
 4. חברו את כבל החשמל (או התקע) אל השקע. אין לחבר מכשירים נוספים לאותו שקע.
 5. לפני אחסון מזון, השאירו את המקרר פועל למשך 2 עד 3 שעות.
- בדקו את זרימת האוויר בתא ההקפאה כדי להבטיח קירור נאות. המקרר מוכן כעת לשימוש.

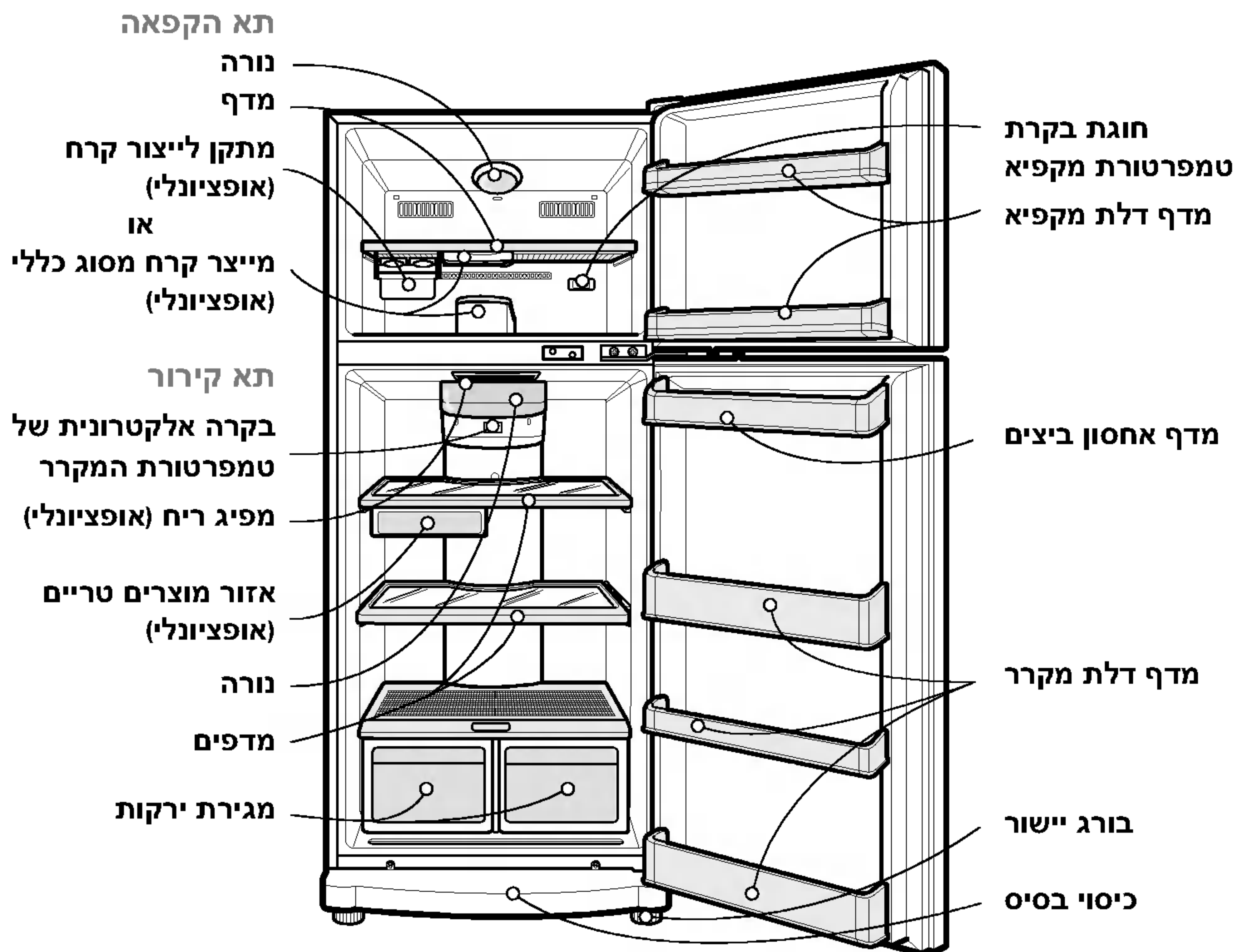

• מדריך זה מכסה מספר דגמים שונים. המקרר שרכשתם עשוי לכלול חלק מהתכונות הרשומות להלן או את כולן.

הערה

הפעלה

הפעלה ראשונה

בהתקנה הראשונה של המקרר, אפשרו לו להתייבב על טמפרטורות הפעלה רגילות במשך 2-3 שעות, לפני מילוי במזון טרי או קפוא. אם פעולת המקרר מופסקת, המתינו 5 דקות לפני הפעלתו מחדש.

פקדים של תא הקירור

הגדרת ברירת המחדל של כפתור בקרת הטמפרטורה עבור תא הקירור היא **NORMAL** (רגיל).

כדי לקבוע את טמפרטורת המקרר, לחצו על הלחצן **Ref. Temp Control**.

בעת לחיצה על הלחצן, הנריות נדלקות. הטמפרטורה נקבעת ב-5 שלבים, מקירור מינימלי (MIN) למקסימלי (MAX) (MIN = חם ביותר, MAX = קר ביותר).

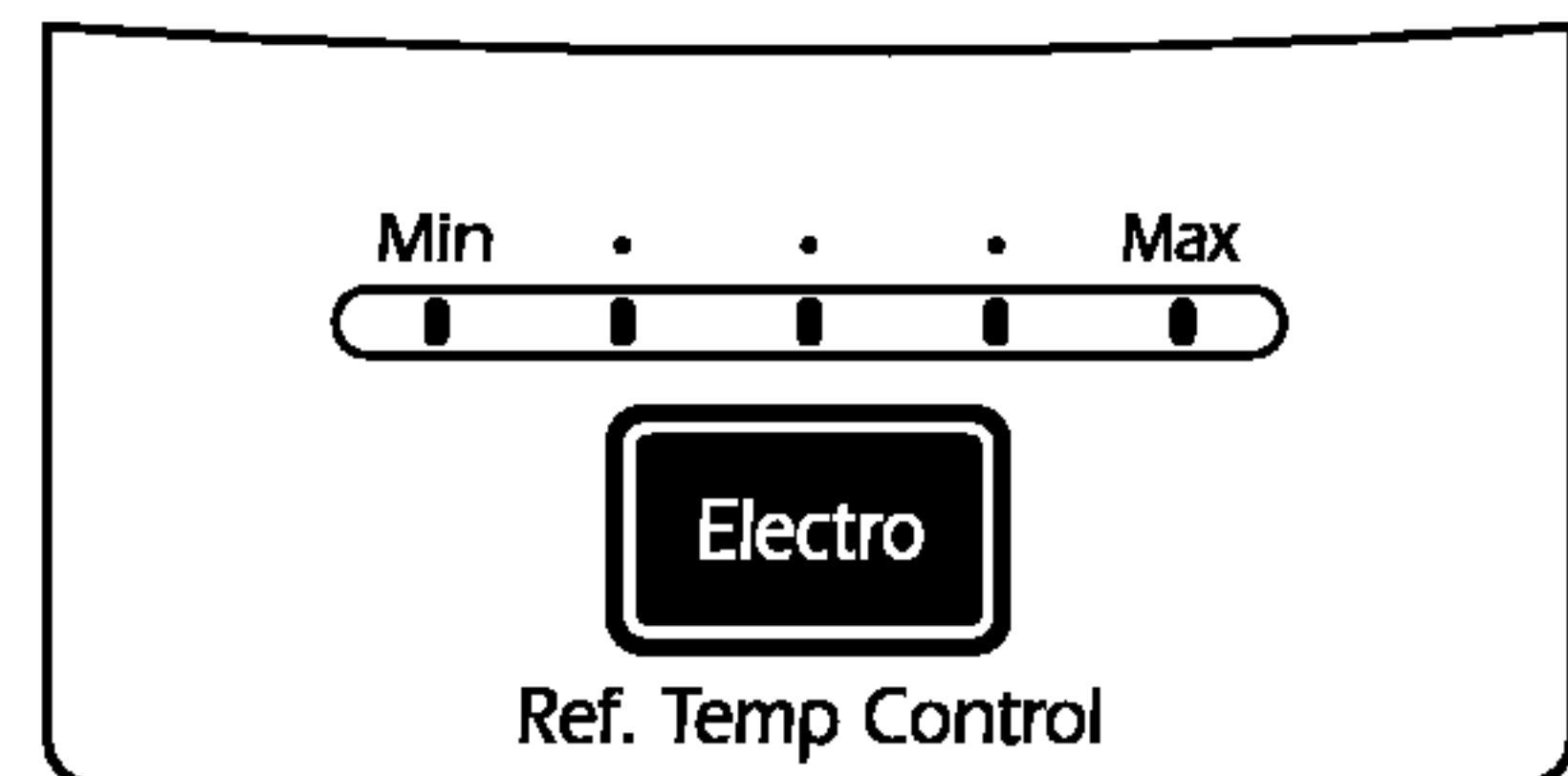

פקדים של תא ההקפאה

- ככל שהמספר של הפקד גבוה יותר, כך טמפרטורת תא ההקפאה נמוכה יותר.
- כיוון שטמפרטורת תאי הקירור וההקפאה מבוקרת באמצעות כמות קבועה של אוויר קר, תא הקירור יהיה חם יותר אם תא ההקפאה יהיה קר יותר.
- כשתא ההקפאה אינו די קר בחורף, כווננו את פקד המקפיא לדרגה גבוהה (4-7).

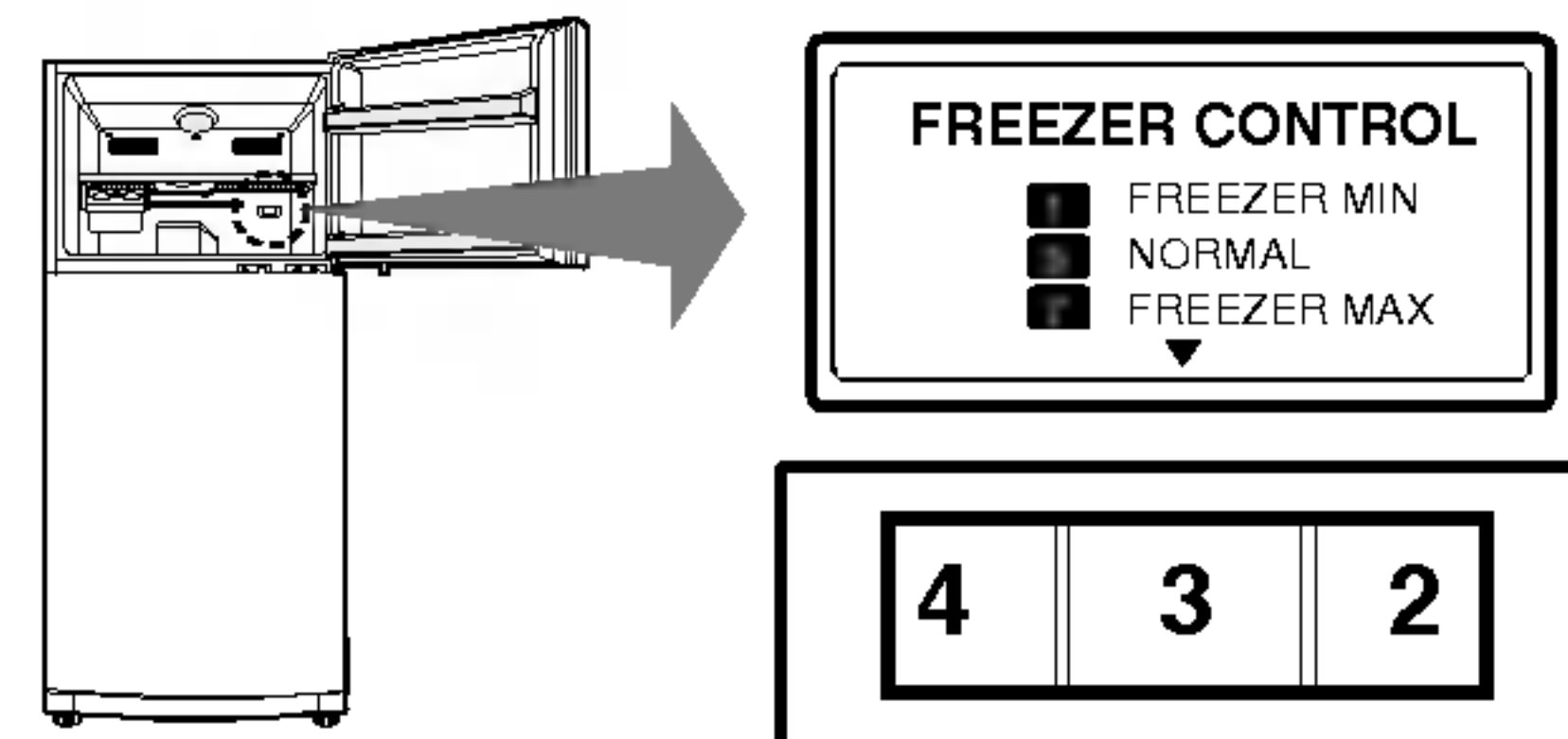

- כיוון כפתור המקפיא ל- יענה על 4 STAR. כיוון כפתור המקפיא ל- **NORMAL** ייתן טמפרטורת הקפאה מספיקה; לכן, מומלץ לכוון את הכפתור ל-**NORMAL**.

הפעלה

יצירת קרח (אופציונלי)

בחרו את סוג מערכת יצירת קרח שבה מצויד המקרר.

סוג כללי

- כדי לייצר קוביות קרח, מלאו את מגש הקרח במים והכניסו אותו למקפיא.
- כדי להוציא קוביות קרח, אחזו במגש בשני קצותיו וסובבו בעדינות בכיוונים מנוגדים.

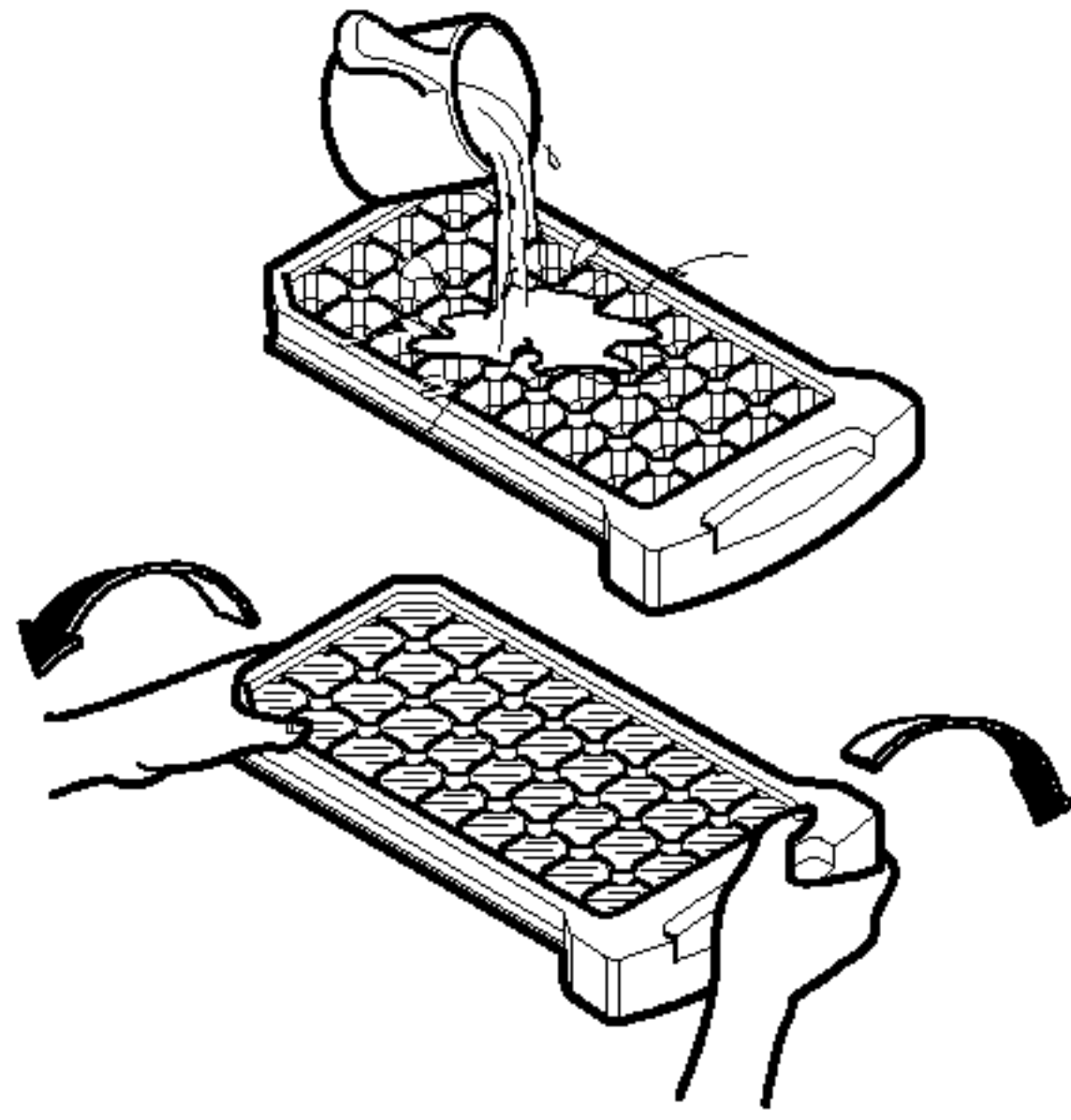

- כדי להוציא קוביות קרח בקלות, שימו את המגש מתחת למים זורמים לפני סיבוב.

עצה

סוג מתקן לייצור קרח

- כדי לייצר קוביות קרח, מלאו את מגש הקרח במים והכניסו אותו למקומו.

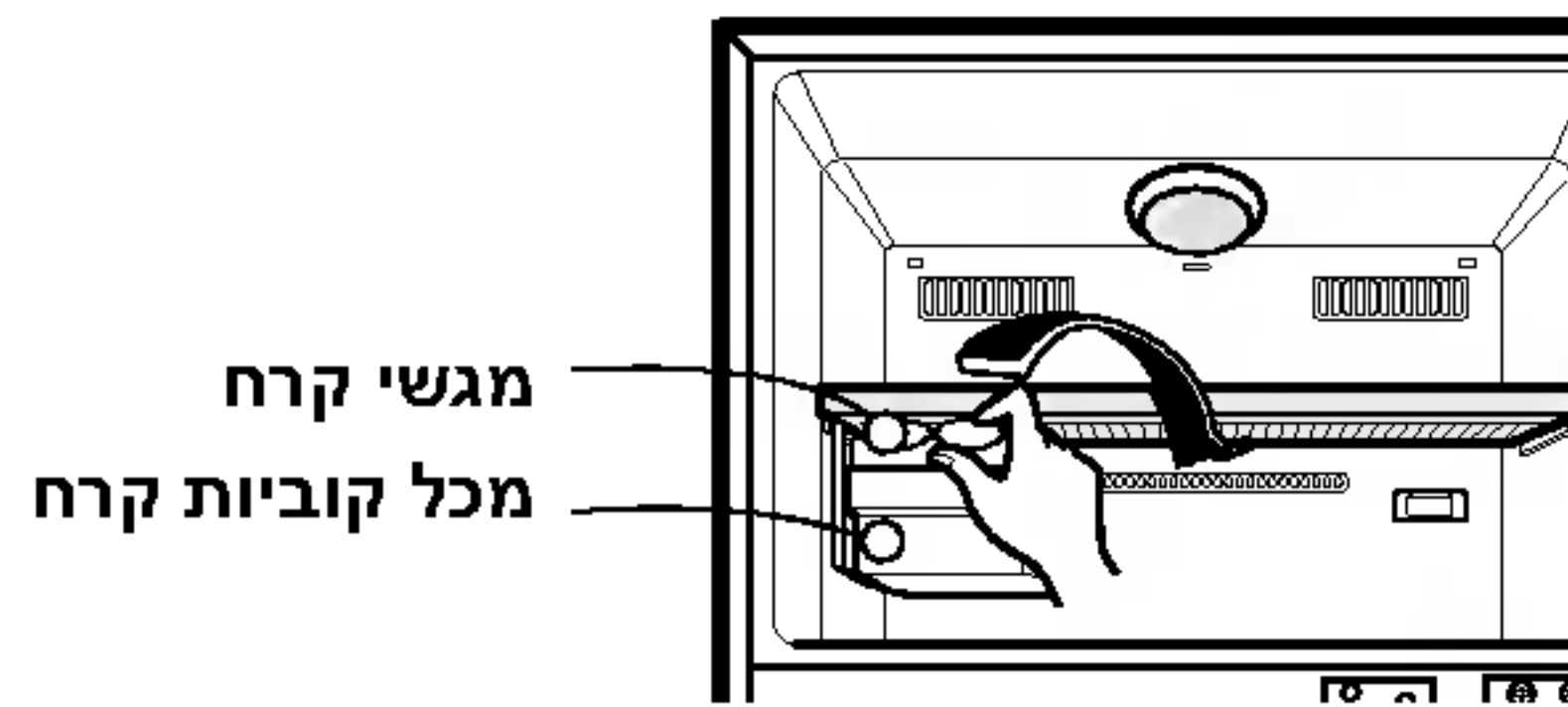

- כדי להוציא קוביות קרח, אחזו בידית המגש וסובבו בעדינות. קוביות הקרח יפלו לתוך מכל קוביות הקרח.

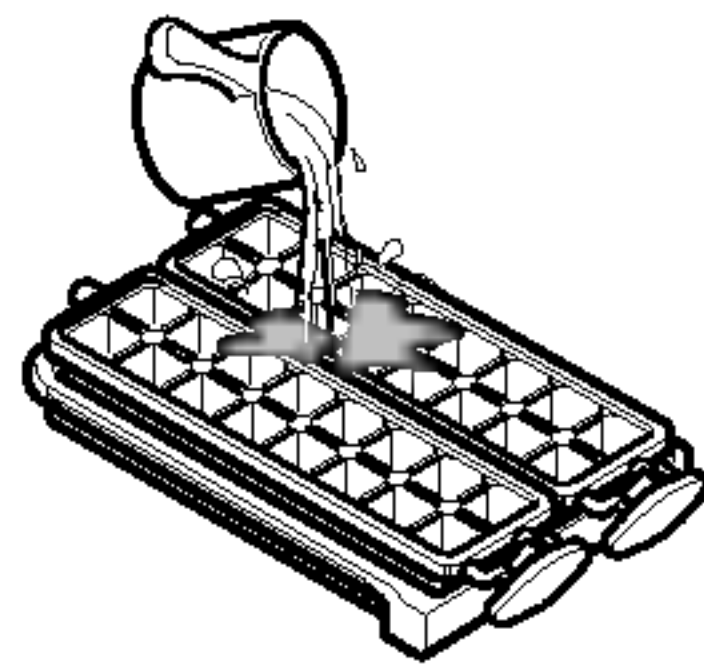

אזור מוצרים טריים (אופציונלי)

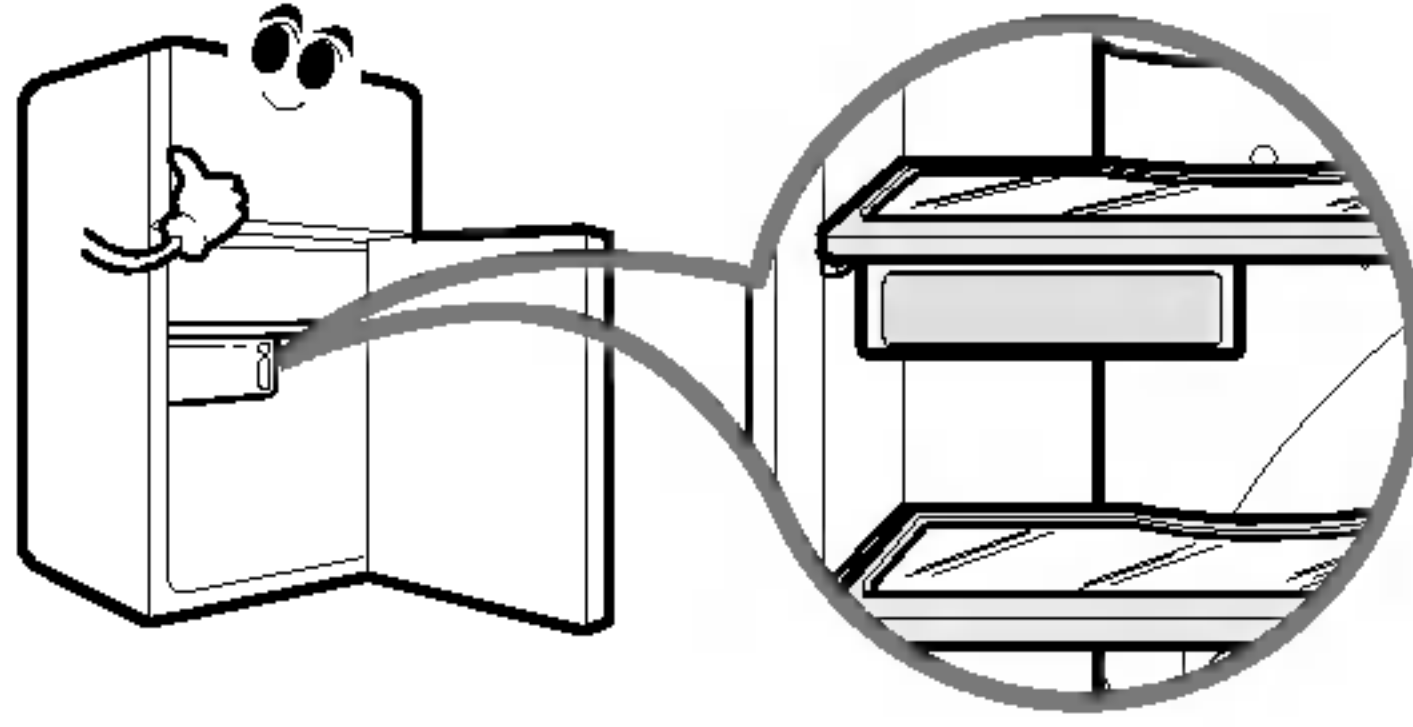

- כשפותחים את דלת המקרר, האוויר החם אינו משפיע על אזור המוצרים הטריים. כך ניתן לאחסן בתוכו מזון טרי יותר.
- יש להציב במקומם את המדף ואת מגירת אזור המוצרים הטריים. אם מזיזים אותה, מגירת אזור המוצרים הטריים לא תוכל למלא את ייעודה.

הפשרה

- ההפשרה מתבצעת אוטומטית.
- המים המופשרים זורמים אל מגש האידוי, שממוקם בחלק האחורי התחתון של המקרר, והמים שבו מאודים אוטומטית.

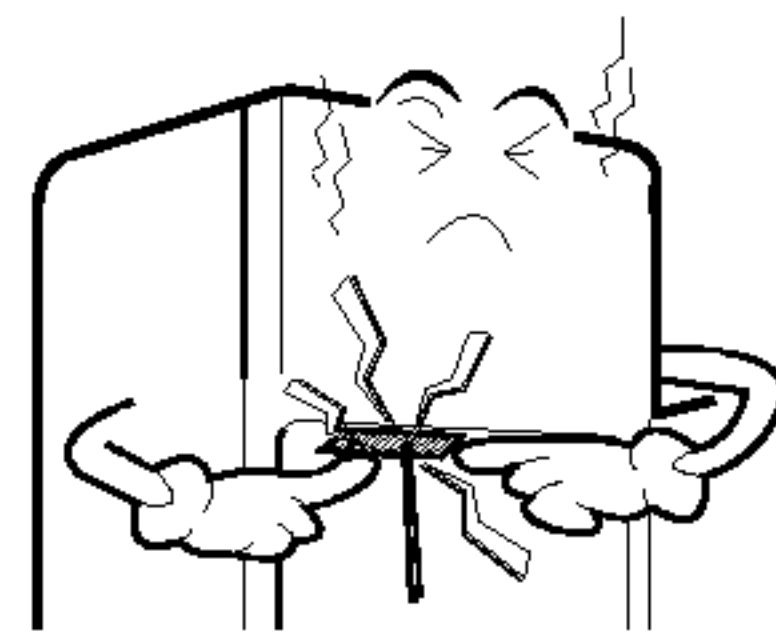
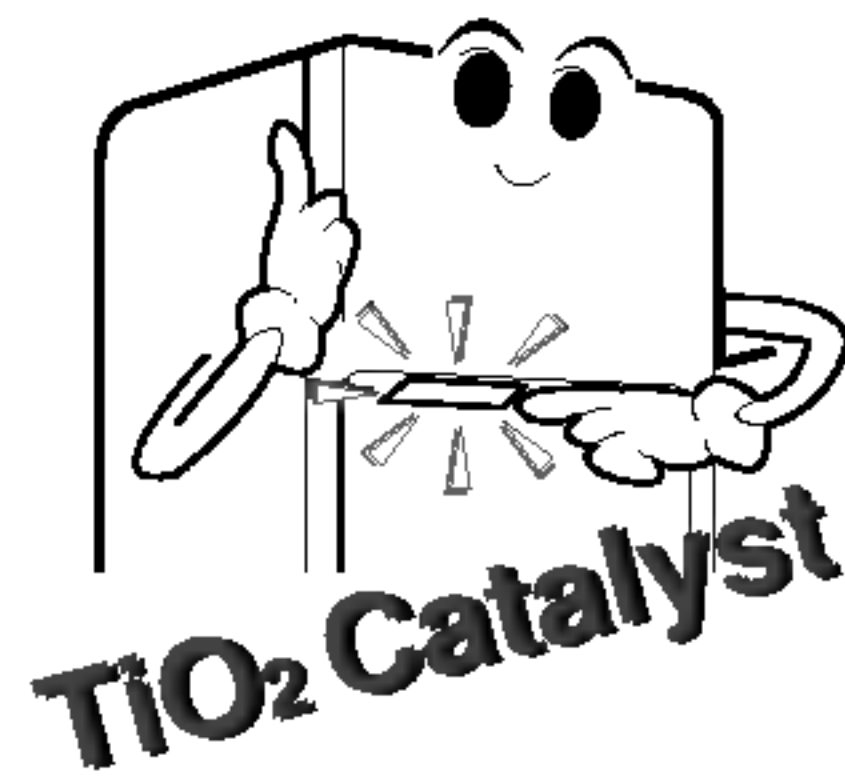

מפיג ריח (אופציונלי)

- באמצעות "TiO₂ catalyst", ביצועי הפגת הריח מובטחים.
- ריחות לא נעימים של מזון בתא המזון הטרי מופגים ללא פגיעה בכם ובמזון.

אופן השימוש

- כיוון שהקטליזטור ממוקם בפתח יציאת האוויר הקר בתא המזון הטרי, אין צורך לעשות דבר.
- אין לנקב את פתח יציאת האוויר הקר במכשיר חד, כיוון שקטליזטור מפיג הריח עלול להיפגע.
- בעת אחסון מזון עם ריח חריף, עטפו או אחסנו אותו במכל עם מכסה כדי שריחות לא יעברו למוצרי מזון אחרים.

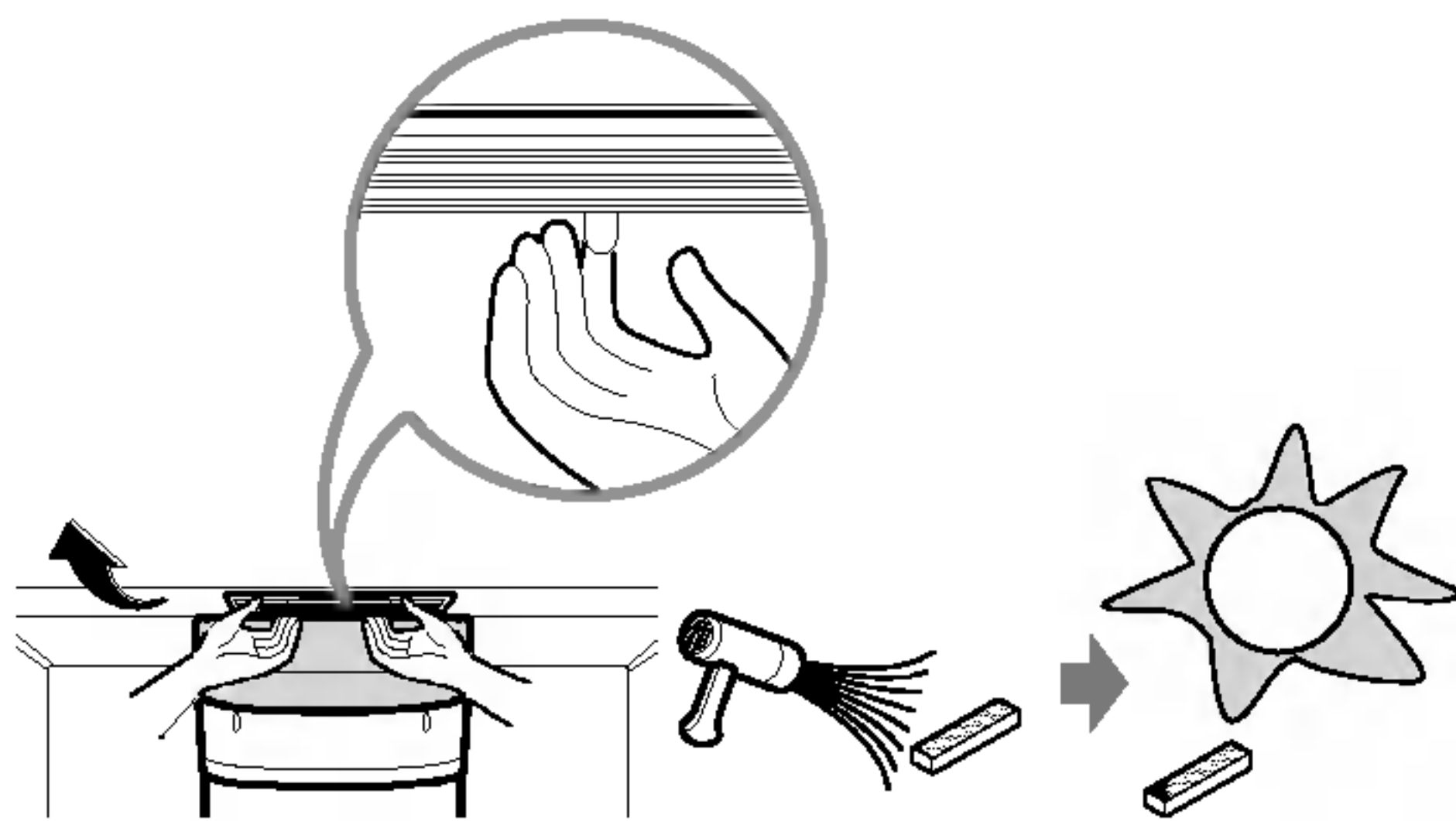

שימוש חוזר בקטליזטור

- אם לאחר זמן מה ישנו ריח חריף, ניתן לחדש את הקטליזטור ולעשות בו שימוש חוזר. הפרידו את מפיג הריח שבתקרת תא הקירור, יבשו אותו באמצעות מייבש שיער כדי להסיר לחות או ריח רע והניחו בשמש כדי לפרק את הריח הרע בקרניים האולטרה-סגוליות.

הצעות לאחסון מזון

אחסון מזון

- אחסנו מזון טרי בתא הקירור. אופן ההקפאה וההפשרה של מזון מהווה גורם חשוב בשמירה על טריותו וטעמו.
- אל תאחסנו מזון שמתקלקל בקלות בטמפרטורות נמוכות, כגון בננות, אננס ומלונים.
- הניחו למזון חם להתקרר לפני אחסונו. הכנסת מזון חם למקרר עלולה לקלקל מוצרי מזון אחרים ולגרום לחשבונית חשמל גבוהים יותר!
- בעת אחסון מזון, כסו אותו בריעת פלסטיק נצמד או אחסנו אותו במכל עם מכסה. דבר זה מונע את התאדות הלחות ומסייע לשמור על טעמו וערכו התזונתי של המזון.
- אין לחסום את פתחי האוורור במזון. תנועה חופשית של אוויר קר שומרת על טמפרטורה קבועה במקרר.
- אל תפתחו את הדלת לעתים קרובות. פתיחת הדלת מכניסה אוויר חם למקרר וגורמת לעליית הטמפרטורה.

תא הקפאה

- אין לאחסן בקבוקים בתא ההקפאה - הם עלולים להישבר בעת הקפיאה.
- אין להקפיא מחדש מזון שהופשר. דבר זה עלול לגרום לאיבוד טעם וערך תזונתי.
- בעת אחסון מזון קפוא, כמו גלידה, לתקופה ממושכת, הניחו אותו במדף המקפיא, לא במדף הדלת.
- אחסון להקפאה - מומלץ לאחסן מזון חדש במקומות הבאים להקפאה:

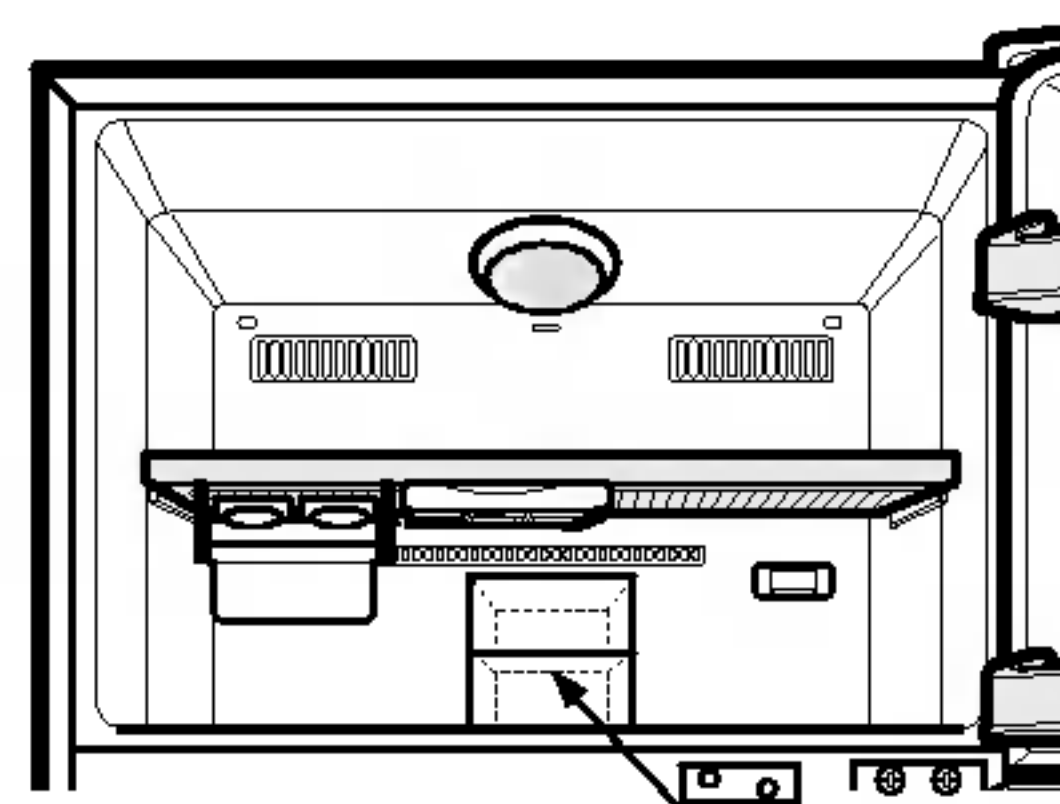

מזון חדש

תא קירור

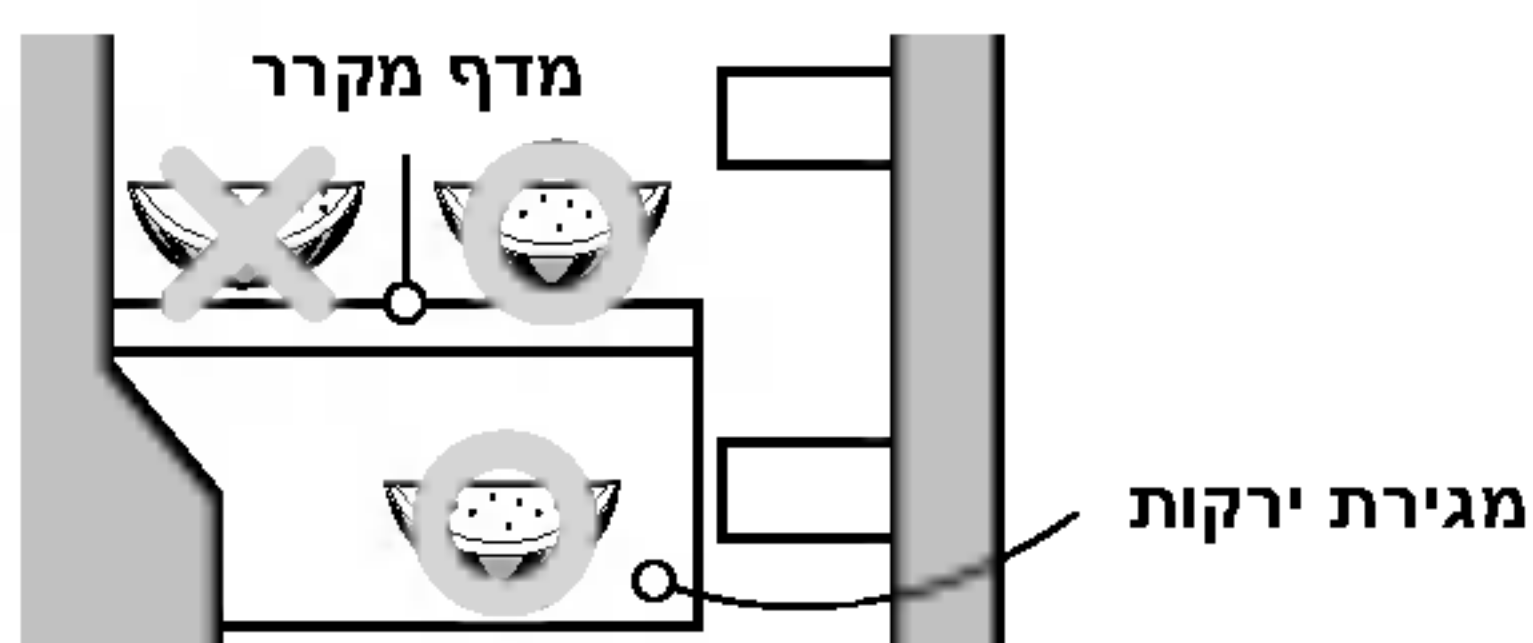

- הימנעו מהנחת מזון לח עמוק במדפי תא הקירור, הוא עלול לקפוא ממגע ישיר עם האוויר הקר. כדי למנוע זאת, מוטב לאחסן מזון במכל עם מכסה.
- מומלץ לאחסן מזון לח (בעיקר ירקות ופירות) בתא אחסון הירקות. אם יש צורך לאחסן על מדף במקרר, הניחו את המזון קרוב לדלת והרחק מהדופן האחורית של המקרר כדי למנוע קפיאה מהאוויר הקר שזורם במקרר.
- נקו תמיד את המזון לפני הקירור. ירקות ופירות יש לשטוף ולנגב ומזון ארוז יש לנגב היטב, זאת כדי למנוע קלקול של פריטי מזון סמוכים.
- בעת אחסון ביצים במדף האחסון שלהן, ודאו שהן טריות ואחסנו אותן תמיד בעמידה, כדי לשמור על טריותן זמן רב יותר.

חלקים פנימיים - רחצו את מדפי התא, מדפי הדלת, מגשי האחסון, את אטמי הדלת המגנטיים וכדומה. השתמשו בתמיסה חלשה או בסבון לא חריף או בסבון כלים כדי לנקות את הגימור של המקרר. נגבו במטלית נקייה ולחה ולאחר מכן יבשו.

אזהרה

נתקו תמיד את כבל החשמל מהשקע בקיר לפני ניקוי בקרבת חלקים חשמליים (נורות, מתגים, פקדים וכדומה). נגבו לחות עודפת באמצעות ספוג או מטלית כדי למנוע חדירת מים או נוזל לחלקים חשמליים וסכנת התחשמלות. אין להשתמש בנוזלי ניקוי דליקים או רעילים.

- אזהרות לניקוי
- אין להשתמש: חומרים לניקוי משטחים, ווקס למכונית, חומר נגד קורוזיה, כל סוגי השמנים, דלק, חומצות, ווקס.
- חומרי ניקוי שניתן להשתמש
- תמיסת סבון כלים על בסיס צמחי, מי סבון.
- בשימוש לא זהיר, עלול לקרות שהצבע ישתנה.

חשוב לשמור את המקרר נקי כדי למנוע ריחות לא רצויים. מזון שנשפך יש לנגב מיד, כיוון שהוא עלול להחמיץ ולהכתים את משטחי הפלסטיק אם משאירים אותו. לניקוי משטחים, אין להשתמש בספוגי ניקוי ממתכת, מברשות מתכת, חומרי ניקוי חריפים או בתמיסות אלקליות חריפות.

עם זאת, לפני הניקוי זכרו שחפצים לחים ייצמדו או יידבקו למשטחים קרים מאוד. אין לגעת במשטחים קפואים בידיים רטובות או לחות.

חלק חיצוני - השתמשו בתמיסה חלשה או בסבון לא חריף או בסבון כלים כדי לנקות את הגימור של המקרר. נגבו במטלית נקייה ולחה ולאחר מכן יבשו.

חלק פנימי - מומלץ לנקות בקביעות את פנים המקרר והחלקים הפנימיים. השתמשו בתמיסה חלשה או בסבון לא חריף או בסבון כלים כדי לנקות את הגימור של המקרר. נגבו במטלית נקייה ולחה ולאחר מכן יבשו.

מעבר דירה

הסירו או אבטחו היטב את כל הפריטים הרופפים שבתוך המקרר. כדי למנוע פגיעה בבורגי היישור, סגרו אותם עד הסוף.

צינור נגד התעבות

הדופן החיצוני של תא הקירור עשוי להתחמם לפעמים, בעיקר לאחר ההתקנה. אל תדאגו.

צינור נגד התעבות

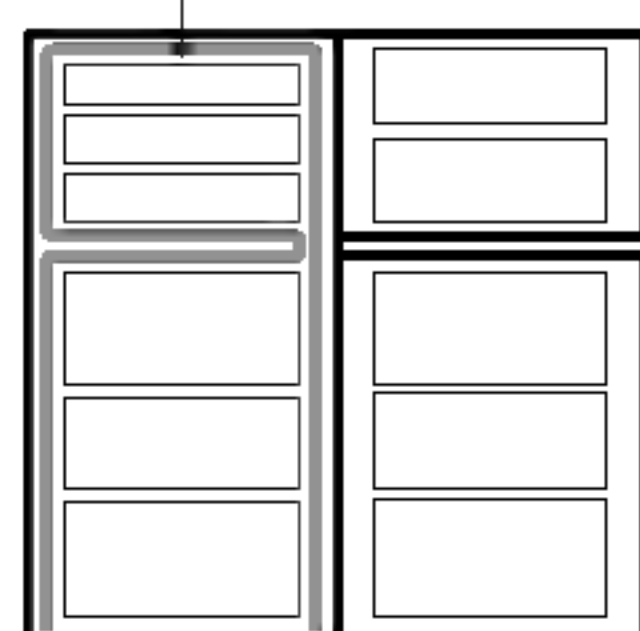

תופעה זו נגרמת עקב צינור נגד התעבות אשר שואב נוזל קירור חם כדי למנוע "הזעה" של הדופן החיצונית.

זמן חופשה

במהלך חופשות באורך ממוצע, בוודאי תעדיפו להשאיר את המקרר פועל. שימו במקפיא פריטים שניתן להקפיא כדי שיחזיקו מעמד זמן רב יותר. כאשר אתם מתכננים להיעדר תקופה ממושכת, הוציאו את כל פריטי המזון, נתקו את כבל החשמל, נקו את פנים המקרר ביסודיות והשאירו את שתי הדלתות פתוחות כדי למנוע ריחות.

הפסקת חשמל

רוב הפסקות החשמל נמשכות שעה או שעתיים ולא ישפיעו על טמפרטורת המקרר. עם זאת, בזמן הפסקת חשמל יש לפתוח את הדלת כמה שפחות. במהלך הפסקות חשמל ארוכות, הניחו בלוק של קרח יבש מעל לאריזות הקפואות.

החלפת נורה

נורת מקפיא

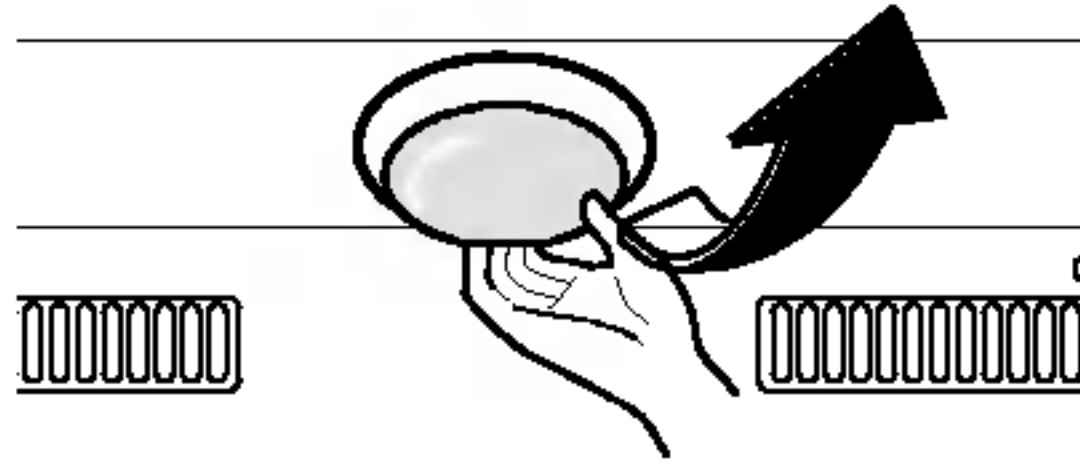

כדי להסיר את מגן המנורה שבתא ההקפאה, הושיטו את היד אל מאחורי המגן ומשכו אותו לפנים כפי שמוצג באיור.

נורת המקרר

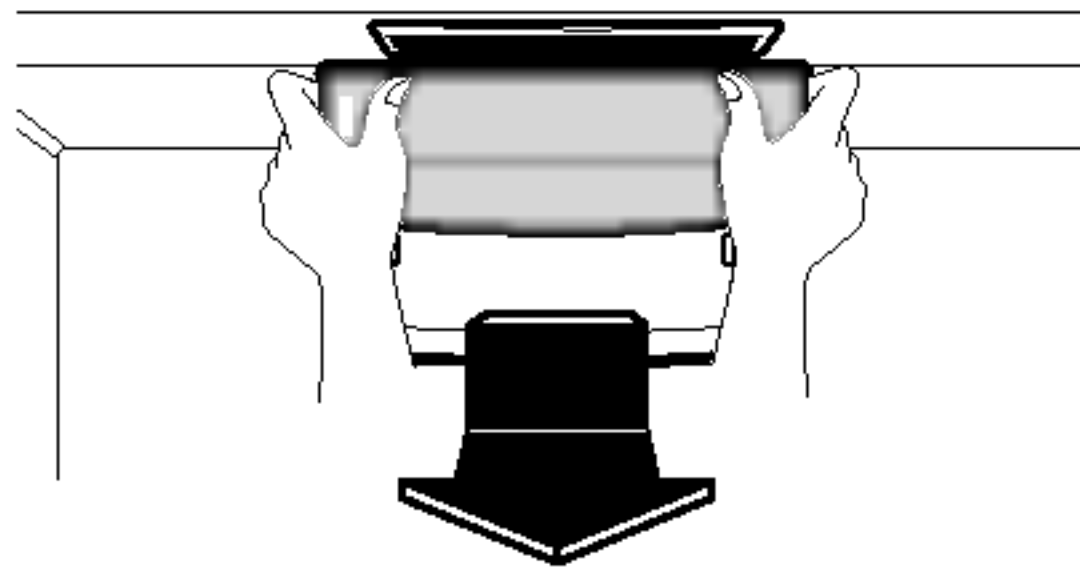

כדי להסיר את מגן המנורה שבתא הקירור, משכו אותו כלפי מטה תוך כדי לחיצה עם הבהון על האזור המשולש ומשכו אותו לפנים כפי שמוצג באיור.

אזהרות חשובות

אודות הארקה

במקרה של קצר חשמלי, הארקה מספקת מוצא לזרם החשמל ומפחיתה את סכנת ההתחשמלות. כדי למנוע אפשרות להתחשמלות, יש להאריק מכשיר זה. שימוש שגוי בהדק ההארקה עלול לגרום להתחשמלות. אם הוראות ההארקה אינן מובנות במלואן, או במקרה של ספק אם המכשיר מוארק כהלכה, יש לפנות לחשמלאי או לאיש שירות מוסמך.

אין לשנות או להאריק את כבל החשמל.

דבר זה עלול לגרום להתחשמלות או לשריפה.

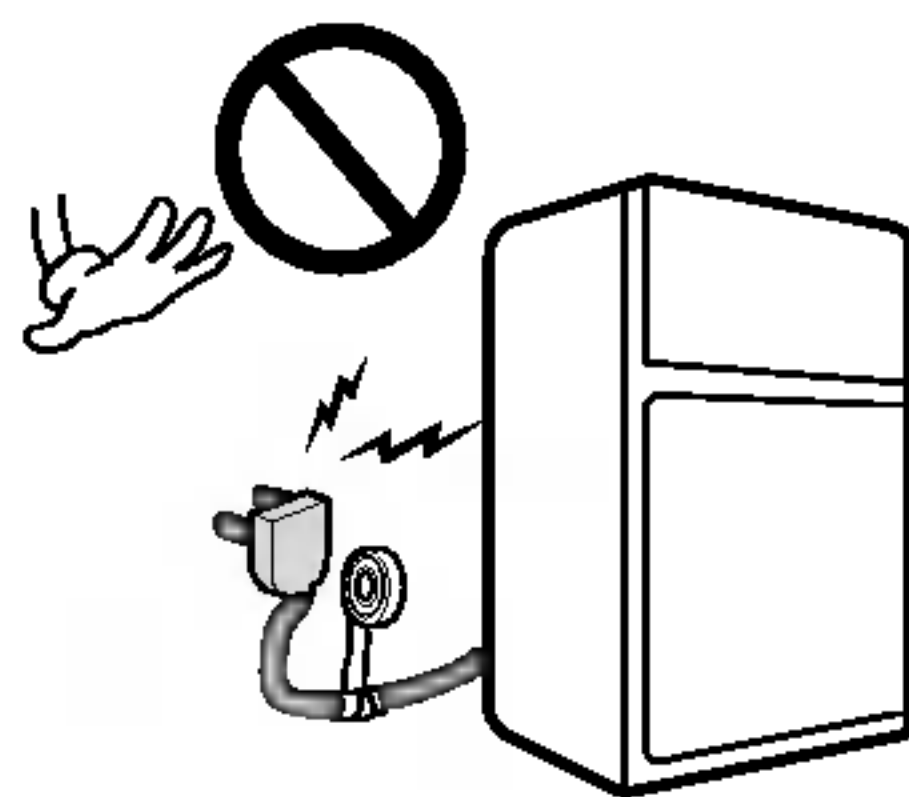

חובה להאריק מכשיר זה.

אל תמתינו! עשו זאת כעת!

אין לאחסן במקרר חומרים דליקים, חומרי נפץ או כימיקלים.

אין להשתמש בכבל מאריך

במידת האפשר, חברו את המקרר לשקע חשמלי נפרד כדי למנוע עומס יתר של מספר מכשירים; עומס יתר עלול לגרום להפסקת חשמל.

נגישות אל התקע

יש להציב את המקרר באופן שתקע החשמל יהיה נגיש לניתוק מהיר במקרה של תאונה.

החלפת כבל חשמל

אם כבל החשמל נפגם, ההחלפה תתבצע רק על ידי היצרן או סוכן השירות שלו או אדם מוסמך דומה, על מנת למנוע סכנה.

אטרקציה מסוכנת מאוד

מקרר ריק יכול להיות אטרקציה מסוכנת לילדים. הסירו את האטמים, התפסים, המכסים או את כל הדלת של המכשיר המשומש, או נקטו בפעולה אחרת כדי שלא יהיה מסוכן.

לפני פנייה לשירות

לעתים קרובות ניתן להימנע מפנייה לשירות!
אם נראה שהמקרר אינו פועל כשורה, תחילה בדקו גורמים אפשריים אלה:

סיבות אפשריות	בעיה
<ul style="list-style-type: none"> האם נתיך נשרף או נתיך אוטומטי קפץ בלוח החשמל בבית? האם התקע החשמלי הוסר או השתחרר מהשקע בקיר? 	המקרר אינו פועל
<ul style="list-style-type: none"> פקד הטמפרטורה אינו מכוון נכון. המכשיר מוצב קרוב לקיר או למקור חום. פתיחת דלת תכופה במזג אוויר חם. הדלת נשארת פתוחה למשך זמן ארוך. כמות מזון גדולה מאוחסנת במקרר. 	טמפרטורת תא הקירור או ההקפאה חמה מדי
<ul style="list-style-type: none"> המקרר מותקן במקום לא יציב או לא ישר, או שיש לכוון את בורגי היישור. חפצים מיותרים מונחים בחלק האחורי של המקרר. 	רעשים מוזרים
<ul style="list-style-type: none"> מוצרי מזון עם ריח חריף יש לכסות או לעטוף היטב. יש לנקות את פנים המקרר. 	למקרר יש ריח רע
<ul style="list-style-type: none"> תופעה רגילה בתקופות של לחות גבוהה. הדלת הושארה פתוחה במקצת. 	אדים מצטברים על דפנות התא