



## **REFRIGERATOR-FREEZER OWNER'S MANUAL**

PLEASE, READ THIS OWNER'S MANUAL THOROUGHLY BEFORE OPERATING AND KEEP IT HANDY FOR REFERENCE AT ALL TIMES.

## **HŰTŐGÉP-FAGYASZTÓ HASZNÁLATI ÚTMUTATÓ**

KÉRJÜK MIELŐTT MEGKEZDI A BERENDEZÉS ÜZEMELT ETÉSÉT OLVASSA EL FIGYELMESEN EZT A HASZNÁLATI UTASÍTÁST MAJD ÓRIZZE IS MEG.

## **CHLADNIČKA S MRAZNIČKOU NÁVOD K OBSLUZE**

PROSÍM, PŘEČTĚTE SI TENTO NÁVOD K OBSLUZE DŮKLADNĚ JEŠTĚ PŘED UVEDENÍM ZAŘÍZENÍ DO PROVOZU A UCHOVEJTE JEJ PRO BUDOUCÍ POTŘEBU.

## **ХЛАДИЛНИК-ФРИЗЕР РЪКОВОДСТВО НА ПРИТЕЖАТЕЛЯ**

МОЛЯ, ПРОЧЕТЕТЕ ВНИМАТЕЛНО ТОВА РЪКОВОДСТВО ПРЕДИ РАБОТА И ГО ПАЗЕТЕ ЗА СПРАВКА ПО ВСЯКО ВРЕМЕ.

## **COMBINĂ FRIGORIFICĂ INSTRUCȚIUNI DE UTILIZARE**

VĂ RUGĂM SĂ CITIȚI CU ATENȚIE ACESTE INSTRUCȚIUNI ÎNAINTE DE A UTILIZA APARATUL. PĂSTRAȚI ACESTE INSTRUCȚIUNI PENTRU A LE PUTEA CONSULTA LA NEVOIE.

## **FRIŽIDER SA ZAMRZIVAČEM UPUTSTVO ZA KORISNIKE**

MOLIMO VAS, PRE NEGO PRISTUPITE KORIŠĆENJU TE SPRAVE, PAŽLJIVO PROČITAJTE UPUTSTVO, A POSTAVITE GA NA DOSTUPNO MESTO DA BI MOGLI POGLEDATI U NJEGA U SVAKO VREME.

## **HLADNJAK SA LEDENICOM UPUTE ZA UPORABU**

MOLIMO VAS, PRIJE NEGO PRISTUPITE UPORABI SPRAVE, PAŽLJIVO PROČITAJTE UPUTE, TE IH POHRANITE NA DOSTUPNO MJESTO KAKO BISTE MOGLI U NJIH POGLEDATI U SVAKO VRIJEME

## **СЪДЪРЖАНИЕ**

<b>ИНСТАЛИРАНЕ</b> .....	<b>51</b>
<b>ВАЖНИ УКАЗАНИЯ ЗА БЕЗОПАСНОСТ</b> ....	<b>52</b>
<b>СХЕМА НА ВЪТРЕШНИТЕ ЧАСТИ</b> .....	<b>53</b>
<b>ЕКСПЛОАТАЦИЯ</b> .....	<b>54</b>
Функция за автоматично изключване на лампата	
Преди да настроите температурата	
Регулиране на хладилното отделение	
Super Cool (супер охлаждане)	
Child Lock (защита от деца)	
Аларма на вратата	
Самотестване	
Регулиране на фризерното отделение	
Образуване на лед (по избор)	
Допълнителен рафт (по избор)	
Кутия за зеленчуци "витамин" (по избор)	
Отделение за пресни продукти (по избор)	
Размразяване	
Дезодоратор (по избор)	
Водоразпръсквател	
<b>ПРЕДЛОЖЕНИЯ ЗА СЪХРАНЯВАНЕ НА ХРАНИТЕЛНИ ПРОДУКТИ</b> .....	<b>62</b>
<b>ПОЧИСТВАНЕ</b> .....	<b>63</b>
<b>ОБЩА ИНФОРМАЦИЯ</b> .....	<b>63</b>
<b>СМЯНА НА ЛАМПА</b> .....	<b>64</b>
<b>ВАЖНИ ПРЕДУПРЕЖДЕНИЯ</b> .....	<b>64</b>
<b>ПРЕДИ ДА СЕ ОБАДИТЕ В СЕРВИЗА</b> .....	<b>65</b>

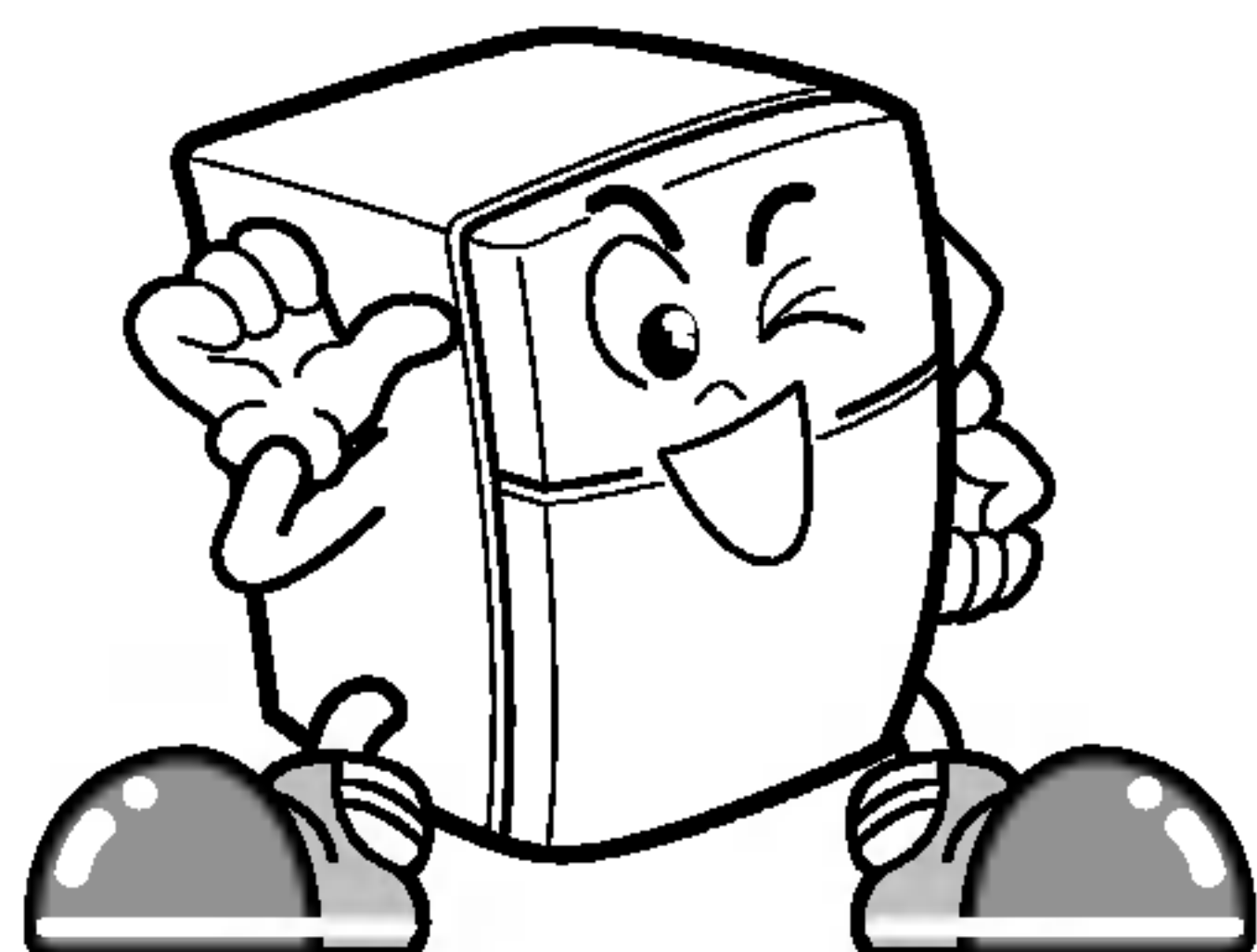

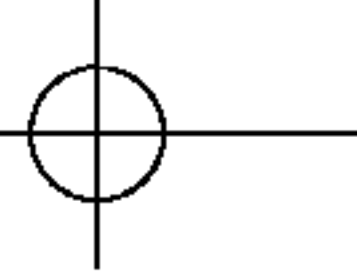



ТОЗИ ХЛАДИЛНИК Е ПРОИЗВЕДЕН С ОГРОМНО ВНИМАНИЕ И ИЗПОЛЗВА НАЙ-ПОСЛЕДНИТЕ ПОСТИЖЕНИЯ В ТЕХНОЛОГИЯТА.

УВЕРЕНИ СМЕ, ЧЕ ЩЕ БЪДЕТЕ НАПЪЛНО ДОВОЛНИ ОТ НЕГОВОТО ДЕЙСТВИЕ И НАДЕЖДНОСТ.

МОЛЯ, ПРОЧЕТЕТЕ ВНИМАТЕЛНО ТАЗИ КНИЖКА ПРЕДИ ДА ВКЛЮЧИТЕ ХЛАДИЛНИКА СИ. ТЯ ПРЕДОСТАВЯ ТОЧНИ ИНСТРУКЦИИ ЗА ИНСТАЛИРАНЕ, ЕКСПЛОАТАЦИЯ И ПОДДРЪЖКА, А СЪЩО ТАКА ПРЕДЛАГА И НЯКОИ ПОЛЕЗНИ СЪВЕТИ.

## ИНСТАЛИРАНЕ

- Изберете добро разположение.  
Поставете хладилника си на лесно за използване място.
- Избягвайте поставянето на уреда близо до топлинни източници, пряка слънчева светлина или влага.
- За ефикасна работа, около хладилника ви трябва да има подходяща циркулация на въздуха.  
Ако хладилникът ви е разположен в стенна ниша, оставете над хладилника пролука най-малко 25 см или по-голяма, а разстоянието до стената да бъде 5 или повече см.  
Хладилникът трябва да бъде издигнат на 2,5 см от пода, особено ако подът е застлан с килим.
- За да избегнете вибрациите, уредът трябва да се нивелира. Ако е необходимо, регулирайте нивелиращите винтове, за да избегнете неравности на пода.  
Предната част трябва да е малко по-висока от задната част, за да се улесни затварянето на вратата.  
Нивелиращите винтове могат лесно да бъдат завъртани чрез леко наклоняване на шкафа.  
Завъртете нивелиращите винтове в посока на часовниковата стрелка (  ), за да повдигнете уреда и обратно на часовниковата стрелка (  ), за да го снижите.
- Не инсталирайте този уред под 5°C. Това може да намали ефективността на работа на хладилника.

## СЛЕДВАЩА СЪПКА

- Почистете основно вашия хладилник и избършете целия прах, натрупан по време на транспортирането.
- Инсталирайте принадлежностите например кутията за ледени кубчета и т.н. на съответните им места. Те са опаковани заедно, за да се предотврати възможна повреда по време на транспортирането.
- Разполагате и с модел с решетъчна дръжка, сглобете дръжката според картата с инструкции.
- Свържете захранващия кабел (или щепсел) към контакта. Не свързвайте заедно с други уреди към един и същи контакт.
- Преди да поставите хранителни продукти, оставете хладилника си включен за 2 или 3 часа. Проверете потока от студен въздух във фризерното отделение, за да осигурите подходящо охлаждане.  
Сега вече хладилникът ви е готов за използване.

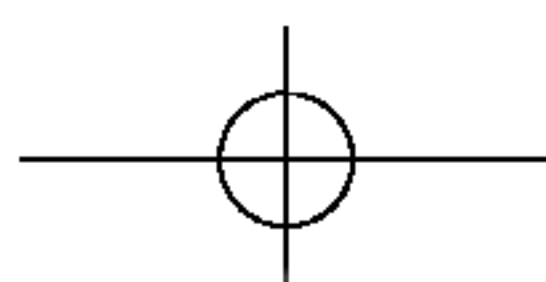

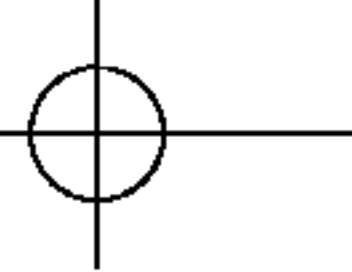

## **ВАЖНИ УКАЗАНИЯ ЗА БЕЗОПАСНОСТ**

### **⚠ Предупреждение**

- ⚠ Не запушвайте вентилационните отвори в корпуса на уреда или във вградената конструкция.
- ⚠ За да ускорите процеса на размразяване, не използвайте механични приспособления или други средства, които не са препоръчани от производителя.
- ⚠ Не повреждайте инсталацията за циркулиране на хладилния агент.
- ⚠ В отделенията за съхраняване на хранителни продукти на този уред не използвайте електроуреди, които не са препоръчани от производителя.
- ⚠ Хладилният агент и изолационният газ за уплътненията, използвани в уреда, изискват специална процедура при изхвърляне. При изхвърляне на уреда за отпадъци моля посъветвайте се със сервизния представител или с лице със съответната квалификация.



Този уред съдържа малко количество от хладилния агент изобутан (R600a), естествен газ с висока съвместимост с околната среда, но който също така е и запалим. Когато се транспортира и инсталира уредът, трябва да се внимава да не бъдат повредени частите на инсталацията, в която циркулира хладилният агент.

Бликналият от тръбите хладилен агент може да се възпламени или да предизвика нараняване на очите. Ако откриете изтичане на този газ, избягвайте открит огън или всякакви потенциални източници на възпламеняване и проветрете за няколко минути помещението, в което е поставен уредът.

За да избегнете създаване на запалима смес от този газ с въздуха в случай на изтичане на хладилен агент от инсталацията, размерът на помещението, в което този уред може да бъде поставен, зависи от количеството използван хладилен агент. На всеки 8 г от хладилния агент R600a в уреда трябва да се пада 1 м<sup>2</sup> площ от помещението. Количеството хладилен агент в конкретния уред е посочено на заводската табелка във вътрешността на уреда.

Никога не пускайте в действие уред, който показва някакви признаци на повреда. Ако се съмнявате, консултирайте се с търговеца, от който сте го купили.

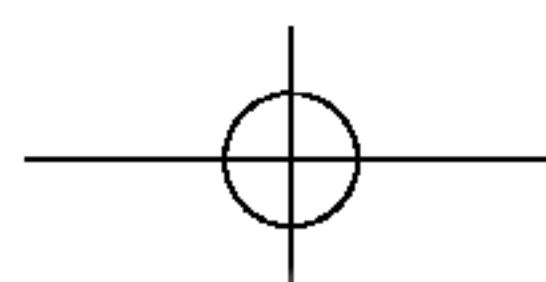

## СХЕМА НА ВЪТРЕШНИТЕ ЧАСТИ

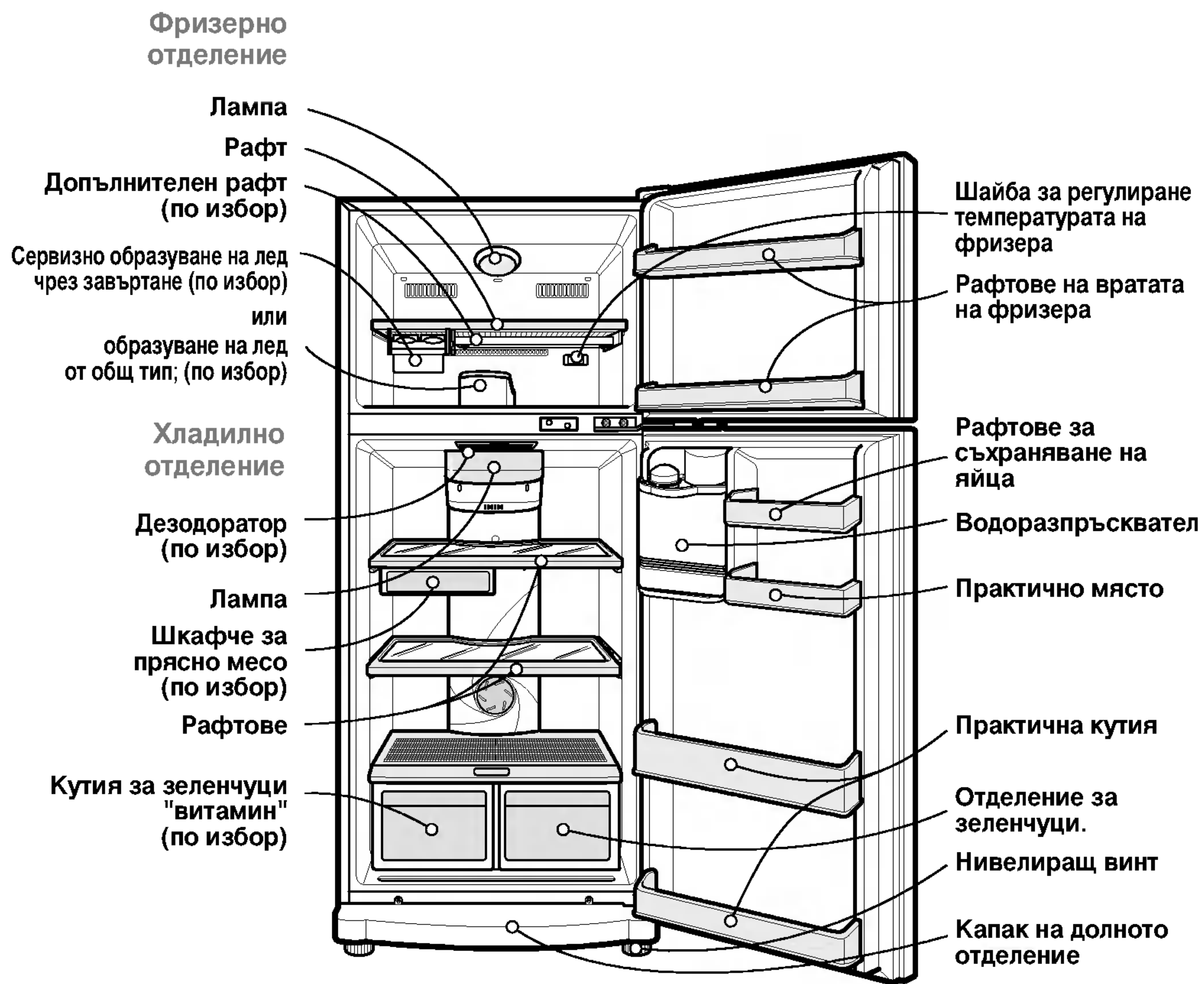

### ЗАБЕЛЕЖКА

- Това ръководство се отнася за няколко различни модела. Хладилникът, който сте закупили, може да има някои или всички функции, показани по-горе.

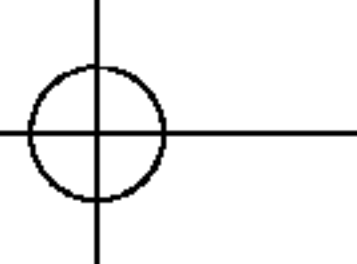

## ЕКСПЛОАТАЦИЯ

### ФУНКЦИЯ ЗА АВТОМАТИЧНО ИЗКЛЮЧВАНЕ НА ЛАМПАТА

Ако вратата е отворена в продължение на седем или повече минути, лампата вътре се изключва автоматично, за да спести енергия и да предпази от прегряване. Звукът от алармата, обаче, продължава докато вратата се затвори.

### ПРЕДИ ДА НАСТРОИТЕ ТЕМПЕРАТУРАТА

- Температурата на хладилника се поддържа постоянна, независимо от стайната температура. Препоръчително е веднъж настроена, температурата да не бъде променена (от регулаторите на хладилното и фризерното отделение), освен при необходимост.
- Този хладилник има бутон за регулиране температурата на хладилното отделение, както и циферблат за регулиране температурата на фризерното отделение.
- Първоначалната настройка на бутона за регулиране на температурата за хладилното отделение е "Нормално".
- Първоначалната настройка на циферблата за регулиране на температурата на фризерното отделение е "3".
- Този хладилник има температурен датчик в хладилното отделение. Той автоматично пуска и спира компресора при необходимост.

### РЕГУЛАТОРИ ЗА ХЛАДИЛНОТО ОТДЕЛЕНИЕ

За регулиране на температурата на хладилника натиснете бутон Ref. Temp Control.

Температурата се настройва на 5 степени, от MIN до MAX охлаждане. (MIN = най-топло, MAX = най-студено, най-ниска температура)

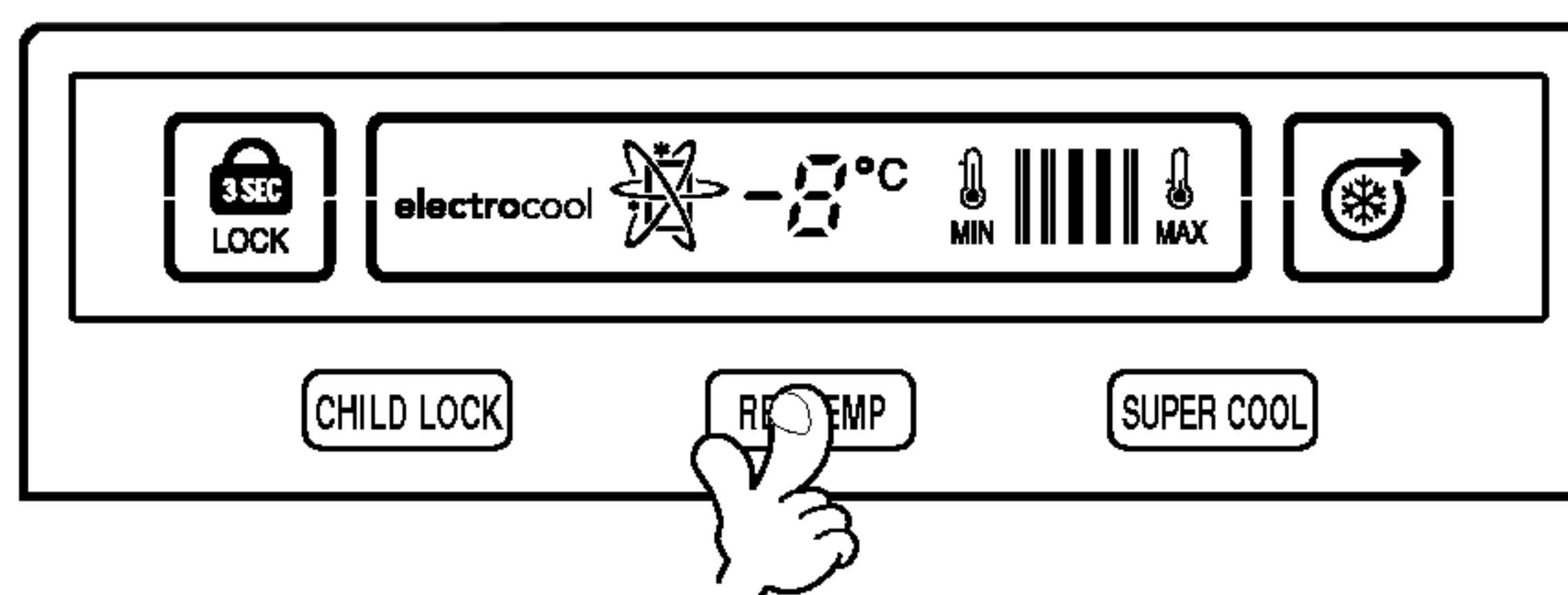

### SUPER COOL (СУПЕР ОХЛАЖДАНЕ)

- Функцията Super Cool работи само когато хладилникът бъде включен за първи път. Компресорът и циркуляционният вентилатор работят с максимален капацитет на охлаждане, за да понижат бързо температурата на хладилника. Тя се изключва автоматично.
- Ако в хладилника бъде поставена топла храна, функцията Super Cool може да бъде включена от бутон на командното табло. Функцията Super Cool ще се изключи, когато температурата достигне необходимото ниво или може да бъде изключена ръчно чрез натискане на бутона Super Cool.

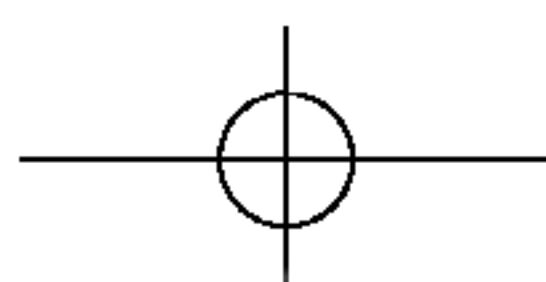
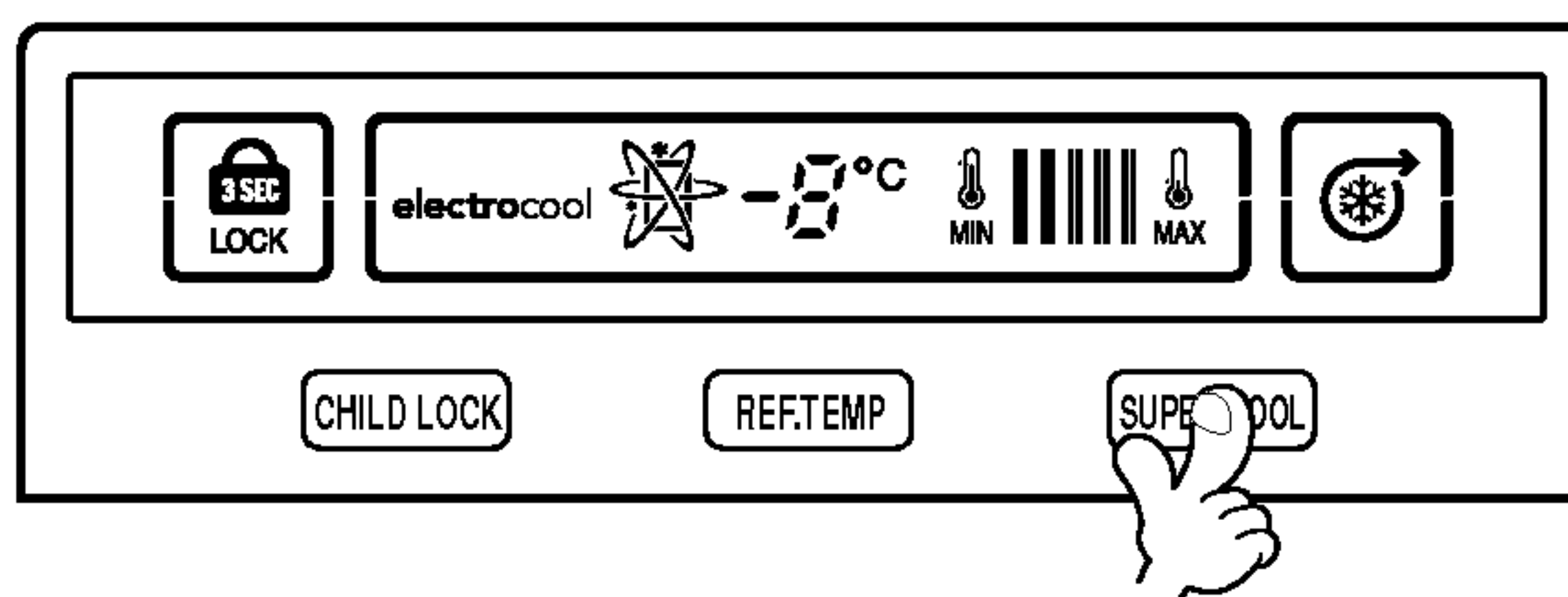

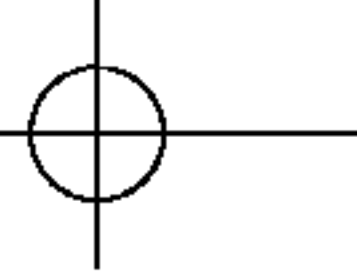

## ЕКСПЛОАТАЦИЯ

### CHILD LOCK (ЗАЩИТА ОТ ДЕЦА)

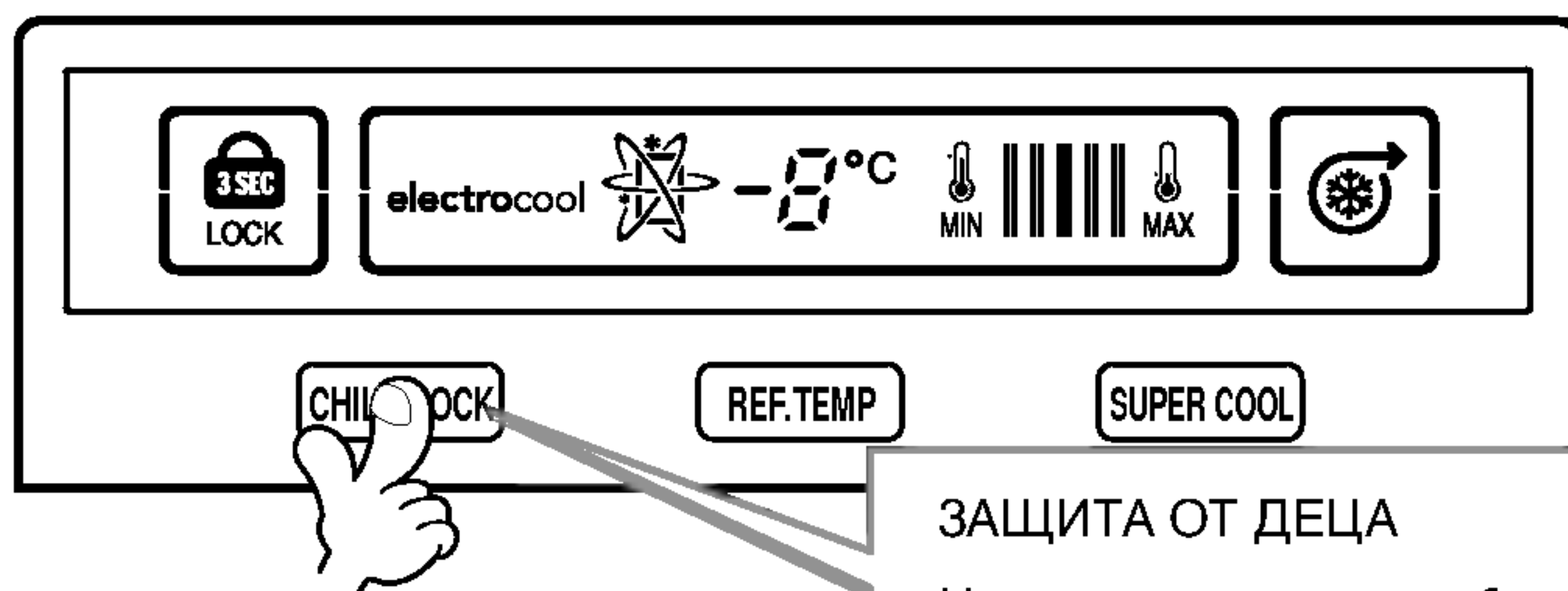

#### ЗАЩИТА ОТ ДЕЦА

Натиснете и задръжте бутон CHILD LOCK за 3 секунди, за да включите защитата от деца.

Когато защитата е включена, светодиодът Lock (Включена защита) свети и другите бутони не работят. За да я изключите, натиснете и задръжте бутон CHILD LOCK за 3 секунди.

### АЛАРМА НА ВРАТАТА

Когато вратата на хладилника или фризера се остави отворена за известно време, алармата се включва три пъти на 1 мин., а след това три пъти на всеки 30 сек.

### САМОТЕСТВАНЕ

- Когато възникне повреда, тази опция я посочва. В този случай, когато натиснете някой от действащите бутони, хладилника не работи и показва, че работата му е нарушена.
- Същевременно, не изключвайте захранващия кабел от контакта и се обърнете към сервизен център.

### РЕГУЛАТОРИ ЗА ФРИЗЕРНОТО ОТДЕЛЕНИЕ

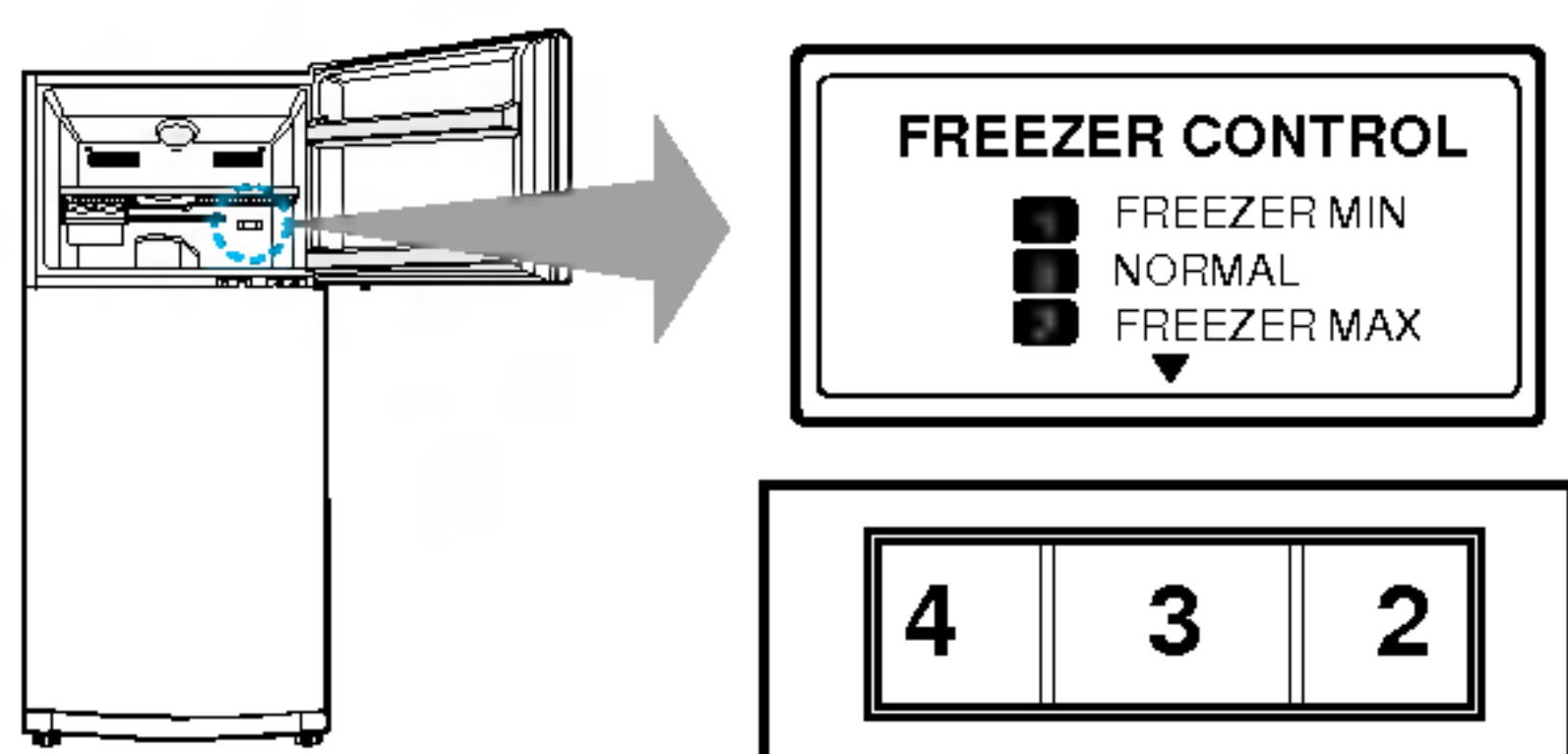

- Колкото е по-голяма цифрата на настройката за регулиране, толкова по-ниска става температурата на фризерното отделение.
- Тъй като температурата на хладилното и фризерното отделение се контролира с определено количество охладен въздух, хладилното отделение се затопля, когато фризерното отделение се изстудява.
- Когато фризерното отделение не е достатъчно студено през зимата, настройте регулатора на фризера на високи обороти (4 ~ 7).
- Поставянето на регулатора на фризера на отговаря на 4 снежинки. Поставянето на регулатора на фризера на NORMAL (нормална степен) осигурява достатъчен замразяващ ефект, така че е препоръчително да поставите регулатора на NORMAL.

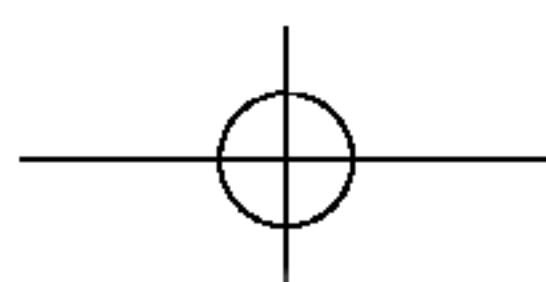

## ЕКСПЛОАТАЦИЯ

### ОБРАЗУВАНЕ НА ЛЕД (ПО ИЗБОР)

Установете с кой тип система за образуване на лед разполагате.

#### Образуване на лед от общ тип

- За да образувате ледени кубчета, напълнете табличката за лед с вода и я поставете във фризера.
- За да извадите ледените кубчета, хванете табличката за двата края и я извийте леко.

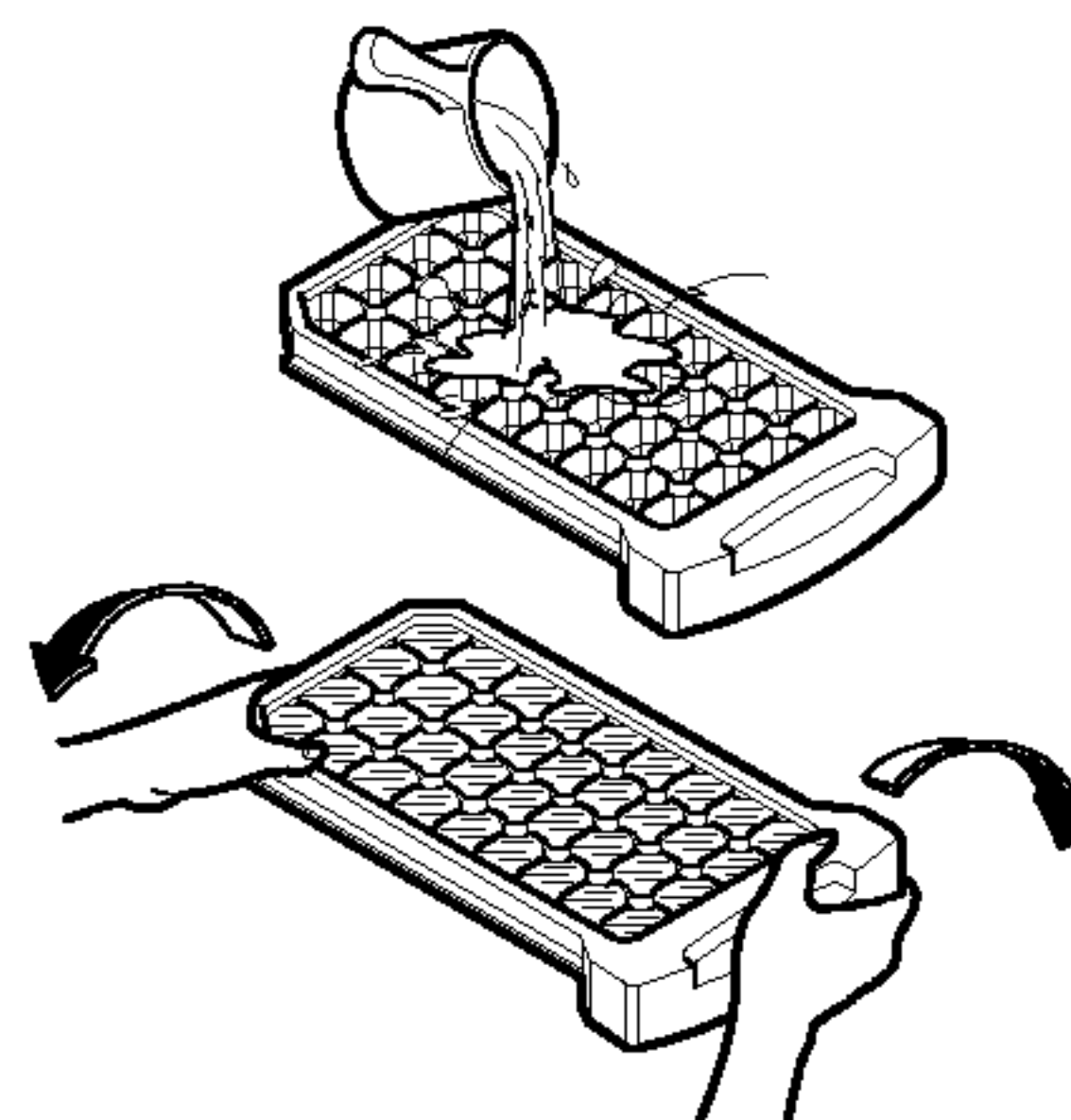

#### ПОЛЕЗЕН СЪВЕТ

- За да извадите по-лесно ледените кубчета, налейте вода в табличката преди да я извиете.

#### Сервизно образуване на лед чрез завъртане

- За да образувате ледени кубчета, напълнете табличката за лед с вода и поставете на съответното място.
- За да извадите ледените кубчета, хванете копчето на табличката и го завъртете леко. След това ледените кубчета падат в кутията за ледени кубчета.

Табличката  
за лед  
Кутията за  
ледени  
кубчета

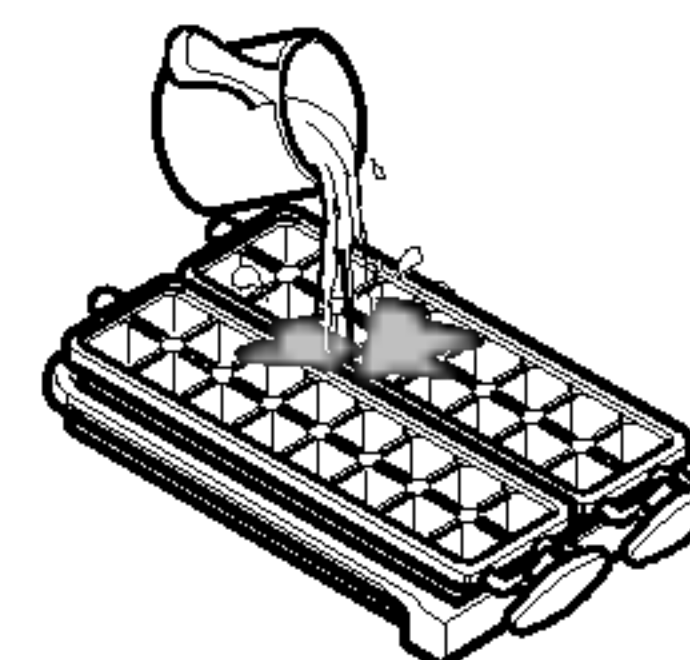
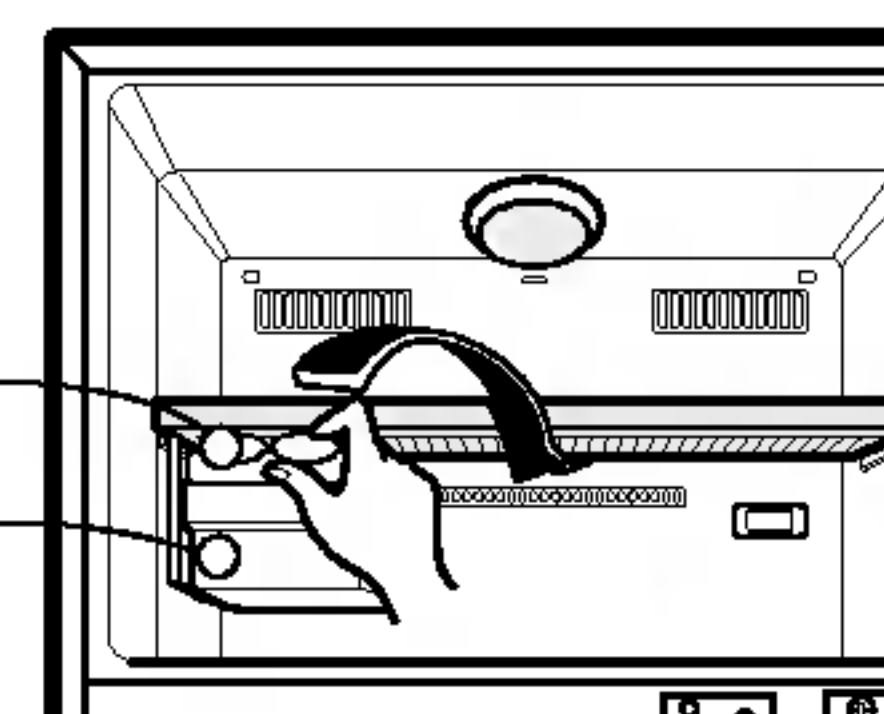



## ЕКСПЛОАТАЦИЯ

### ДОПЪЛНИТЕЛЕН РАФТ (ПО ИЗБОР)

- Издърпайте леко напред, а след това внимателно натиснете надолу.
- Както е показано на фигура <A>, моля издърпайте рафта, като държите долната му част.
- Както е показано на фигура <B>, ако бутнете или издърпате рафта, като го държите от горната му страна, можете да нараните ръката си.
- Много е удобен за съхраняване на храна, която трябва да се държи отделно.
- Не е предназначен за тежки предмети.

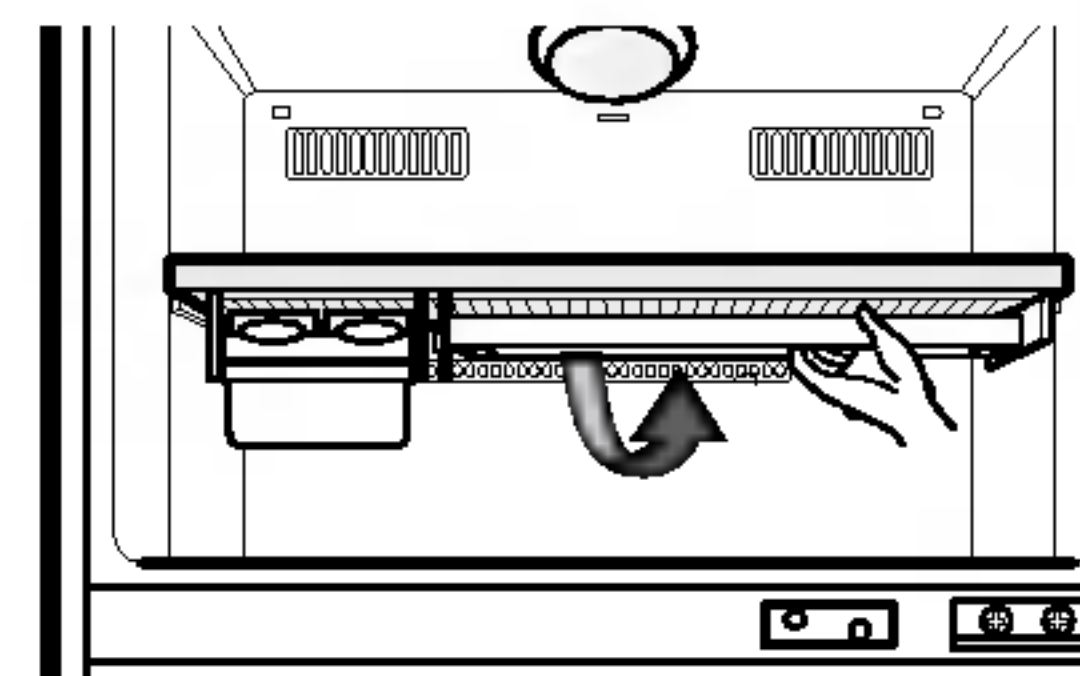

&lt;A&gt;

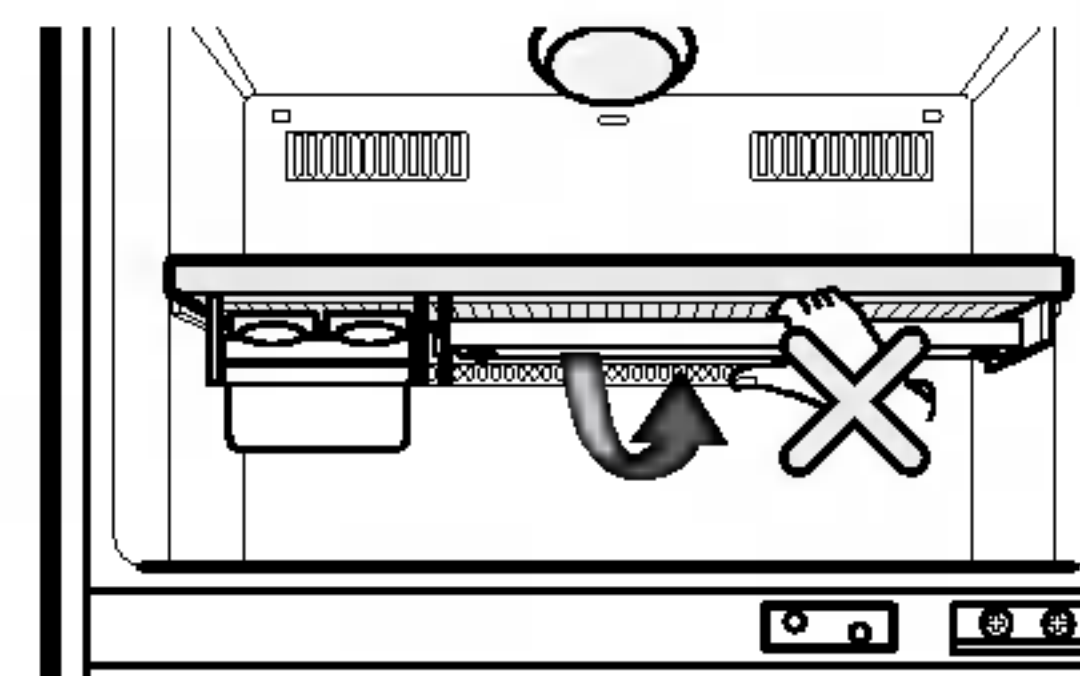

&lt;B&gt;

### КУТИЯ ЗА ЗЕЛЕНЧУЦИ "ВИТАМИН" (ПО ИЗБОР)

- КОМПЛЕКТ "Витамин" се използва за запазване на плодовете по-свежи.
- Моля, опитайте се да пазите комплекта от намокряне, защото това ще намали неговата ефективност.

### КОМПЛЕКТ "Витамин"

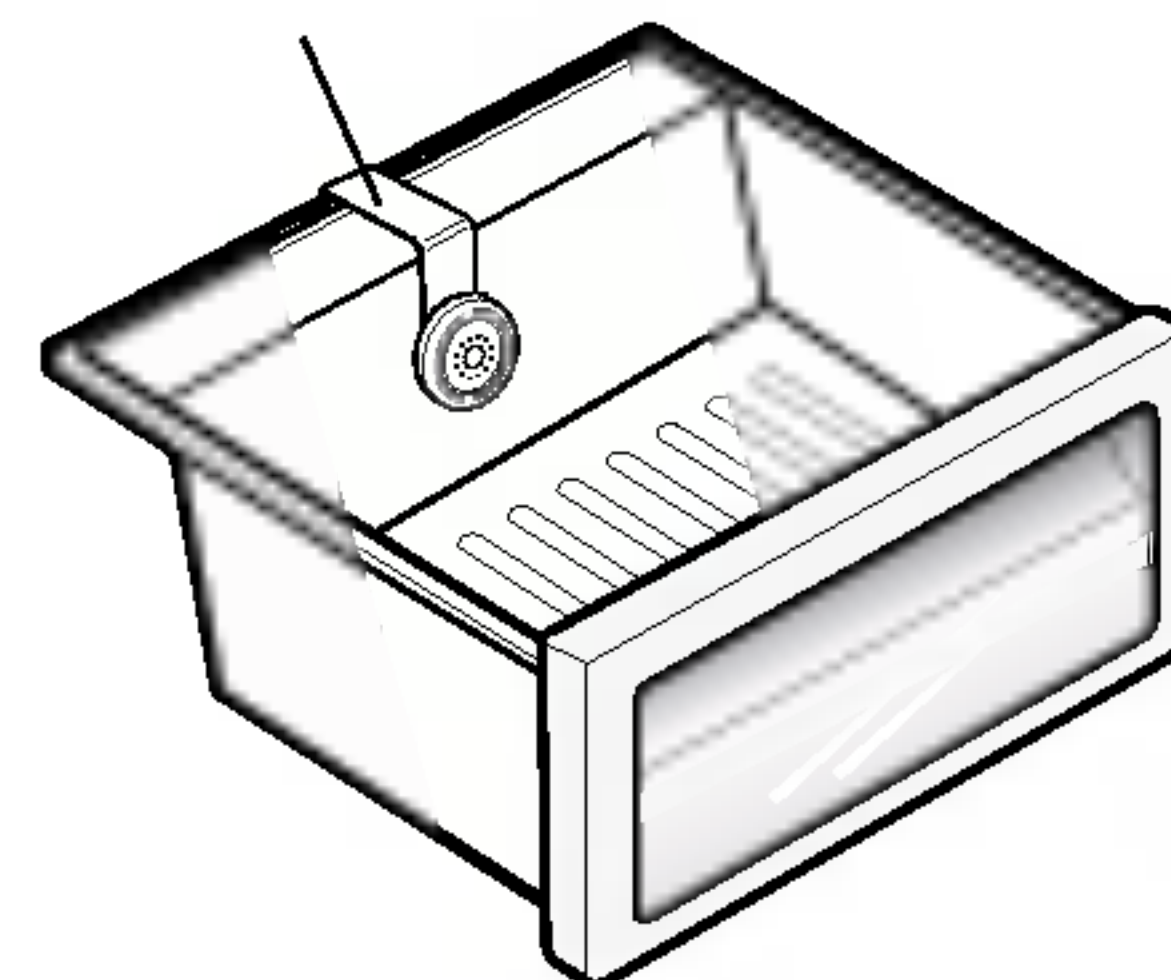

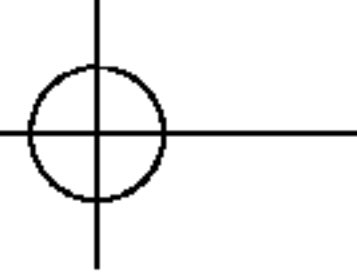

## ЕКСПЛОАТАЦИЯ

### ОТДЕЛЕНИЕ ЗА ПРЕСНИ ПРОДУКТИ (ПО ИЗБОР)

- Когато вратата е отворена, по-топлият въздух не прониква в отделението за пресни продукти, така че в него може да съхраните хранителните продукти по-свежи.
- Рафтът и отделението за пресни продукти трябва да бъдат поставени на съответните им места. Ако те бъдат преместени, отделението за пресни продукти не може да функционира пълноценно.

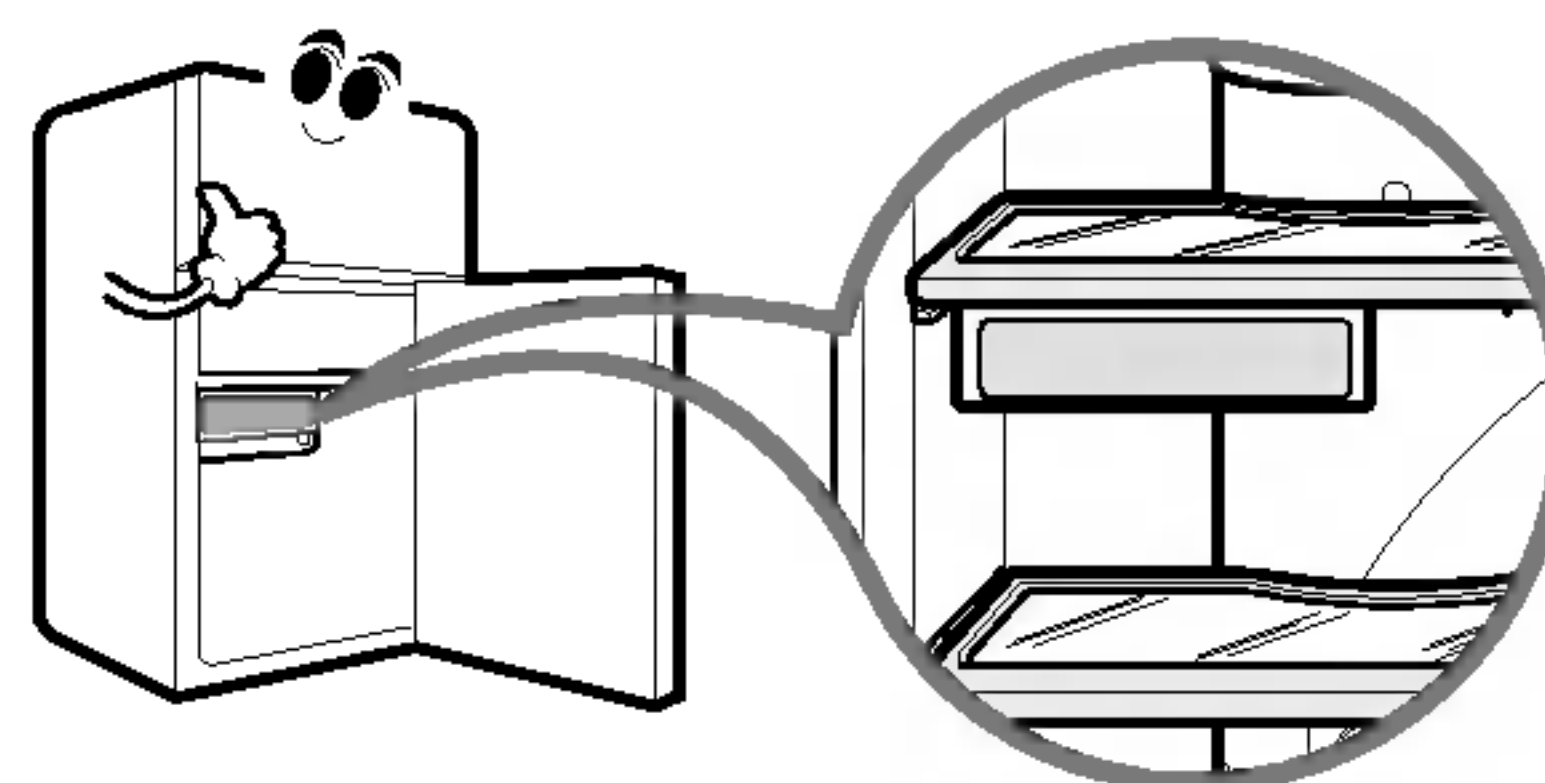

### РАЗМРАЗЯВАНЕ

- Размразяването става автоматично.
- Размразената вода потича надолу към изпарителното корито, което е разположено в долната задна страна на хладилника, и автоматично се изпарява.

### ДЕЗОДОРАТОР (ПО ИЗБОР)

- Действието на дезодорирането се гарантира с използване на "TiO<sub>2</sub> катализатор".
- Неприятната миризма от хранителни продукти в отделението за пресни хранителни продукти се дезодорира без да вреди на вас и хранителните продукти.

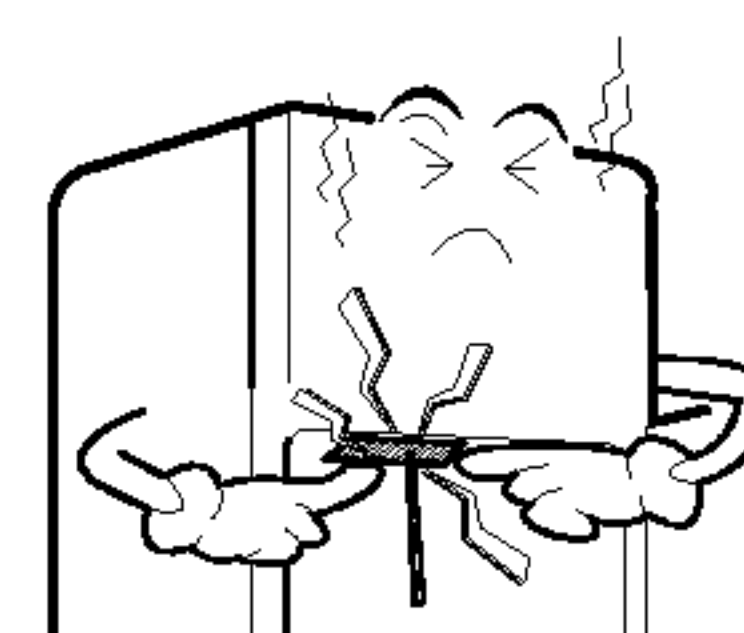

#### Как да го използваме

- Тъй като катализаторът е разположен в отдушника за охлаждащ въздух за циркулиране на въздуха в отделението за пресни хранителни продукти, няма никаква нужда от каквато и да е обработка.
- Не пробивайте отдушника за охлаждащия въздух с остър инструмент, тъй като дезодориращия катализатор може да се повреди.
- Когато съхранявате хранителни продукти със силна миризма, обвийте ги или ги приберете в съд с капак, тъй като миризмата може да се предаде на други храни.

#### Повторно използване на катализатора

- Катализаторът може да бъде възстановен и използван повторно след като сте го използвали известно време и миризмата е силна. Отделете дезодоратора в горната част на хладилното отделение, изсушете със сешоар, за да премахнете влагата или неприятната миризма и окислете на слънчева светлина, за да разсеете неприятната миризма с ултравиолетовите лъчи.

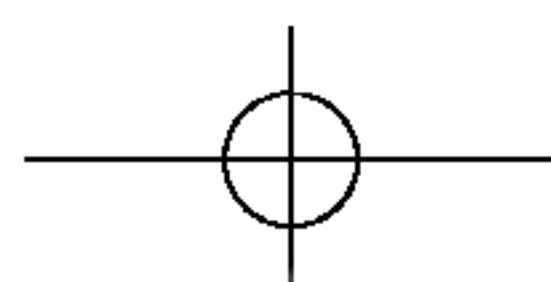
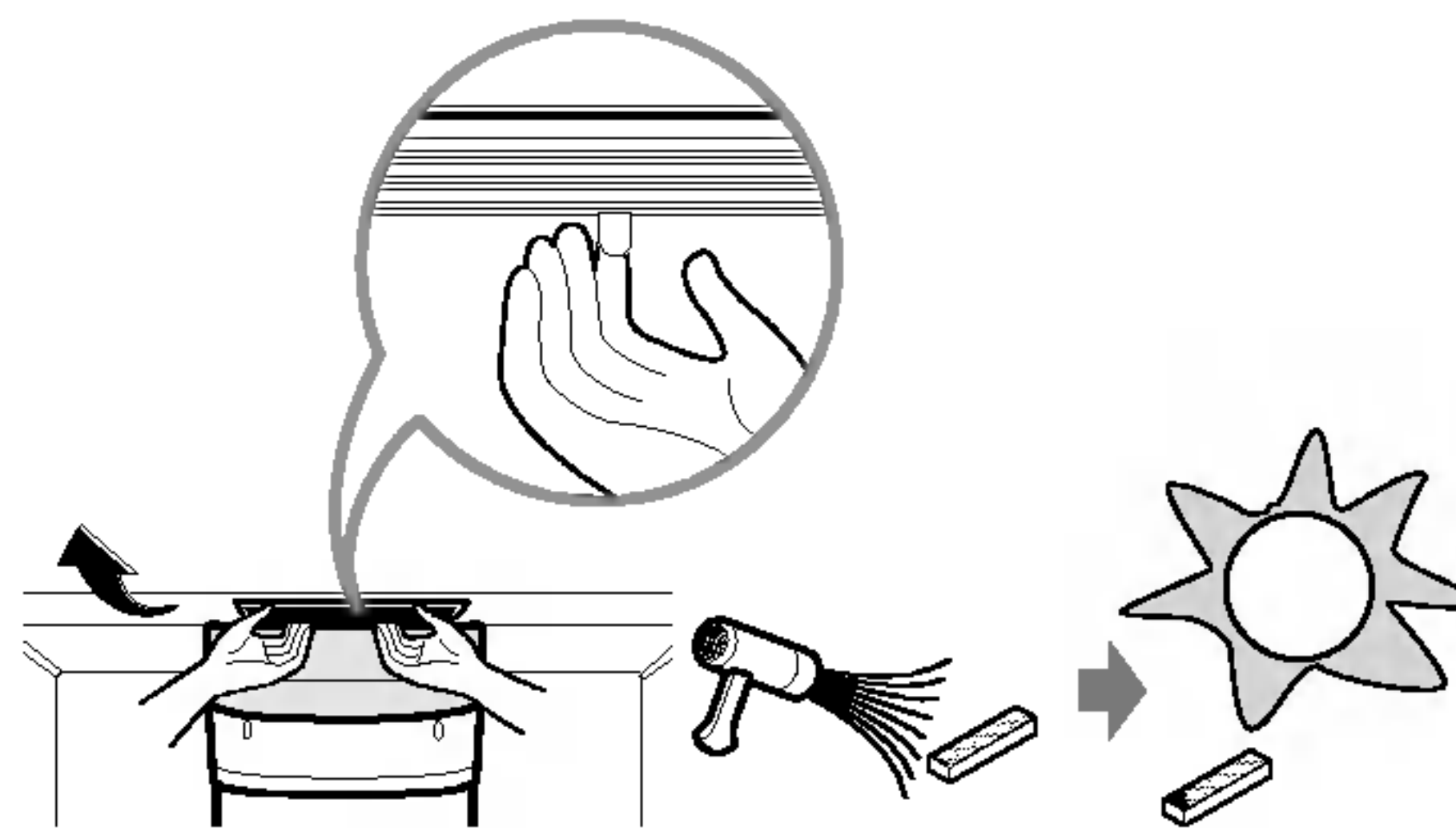

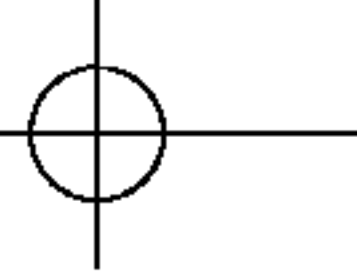

## ЕКСПЛОАТАЦИЯ (водоразпръсквател)

### Характеристики

#### ▶ ОТВЪН

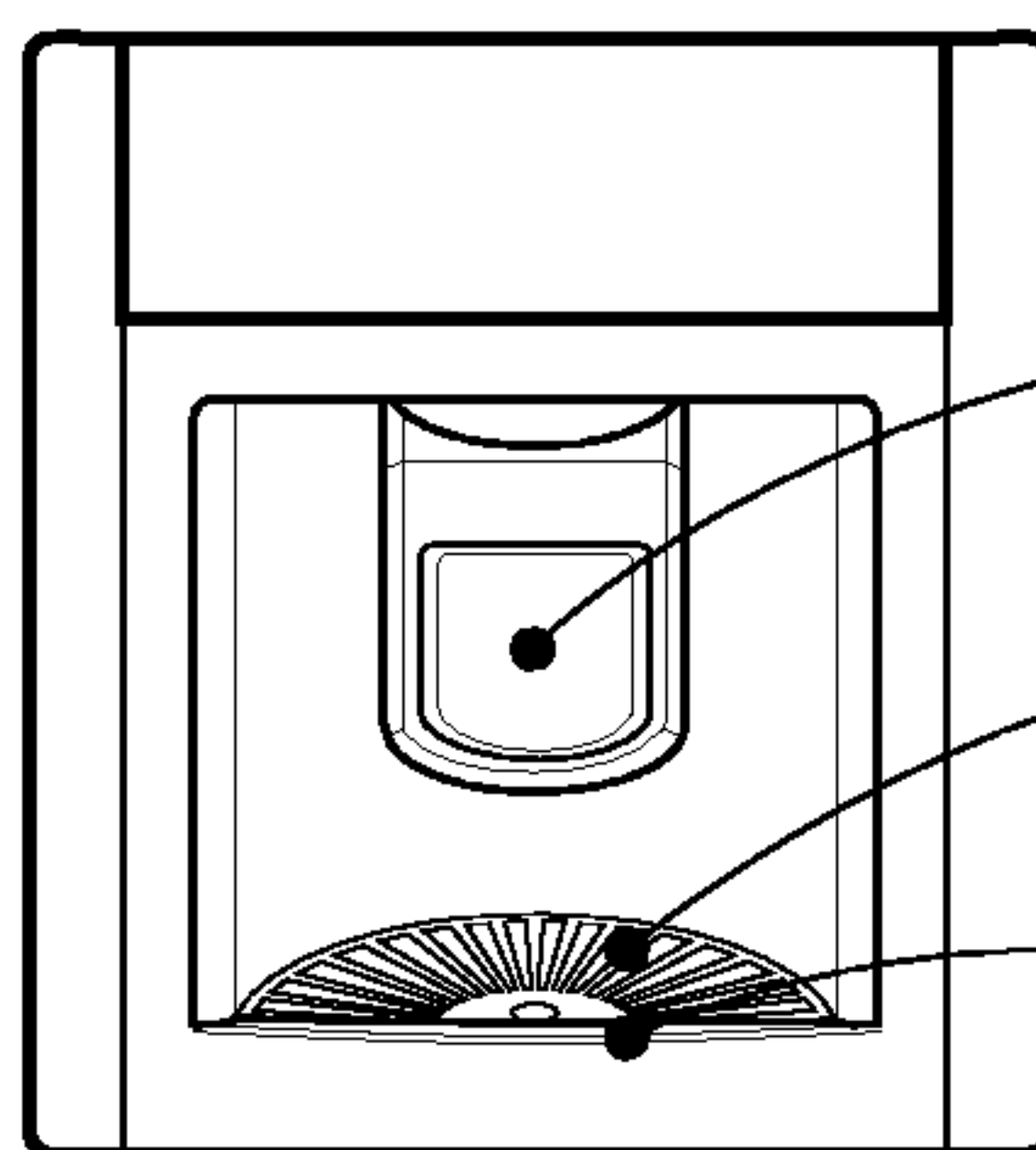

разпръсквателна  
възглавничка

решетка

табличка за отичане на  
водата

#### ▶ ОТВЪТРЕ

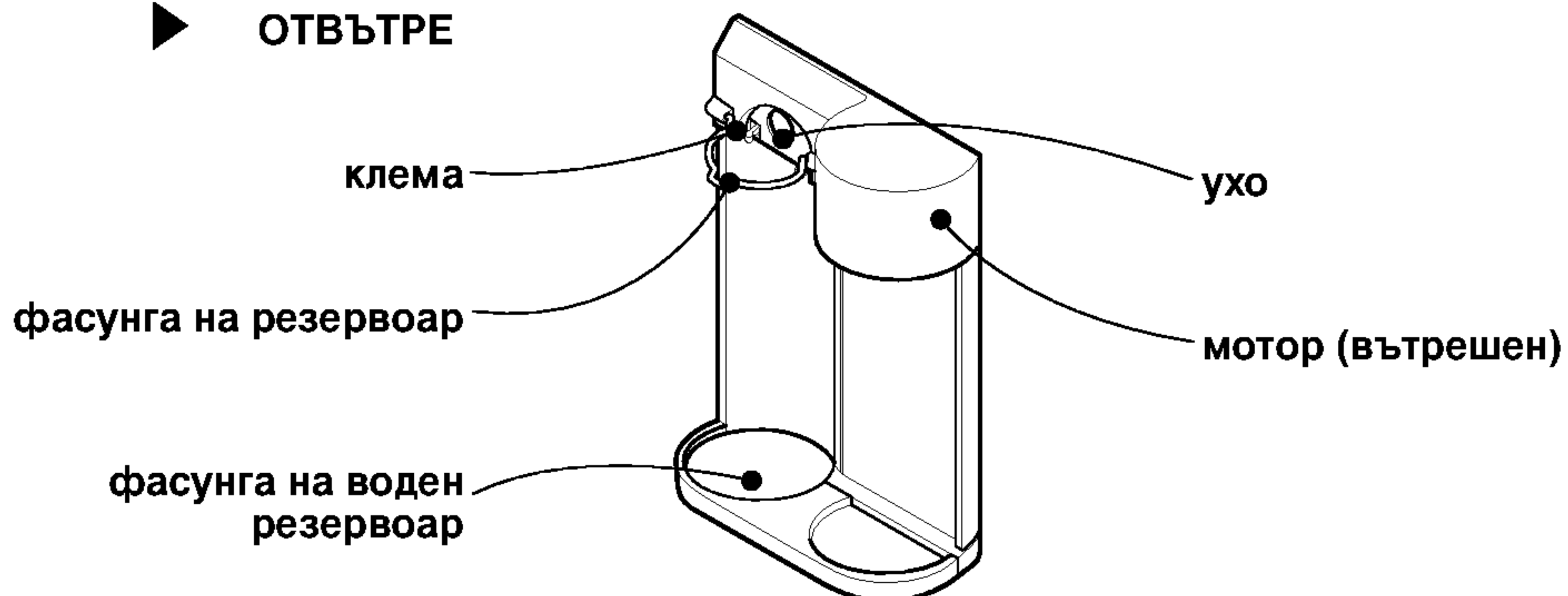

клема

ухо

фасунга на резервоар

мотор (вътрешен)

фасунга на воден  
резервоар

#### ▶ ОТВЪН

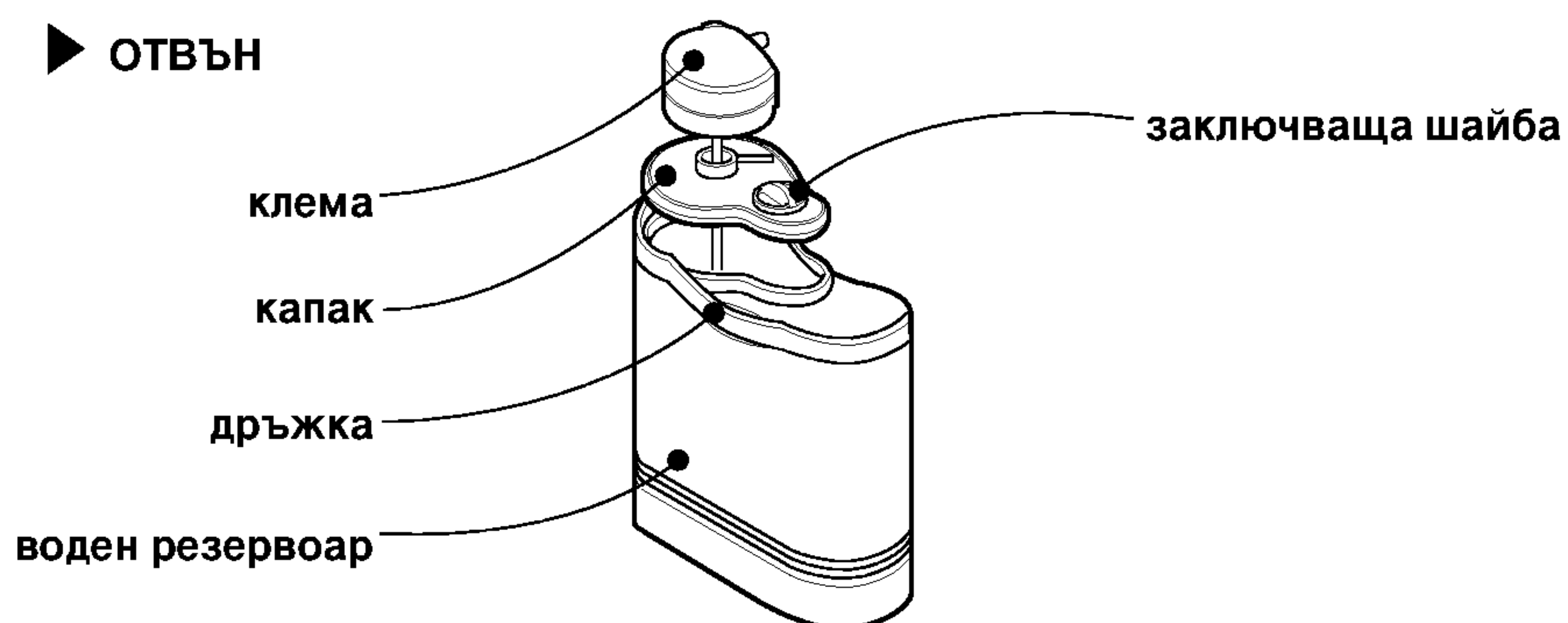

клема

заклучваща шайба

капак

дръжка

воден резервоар

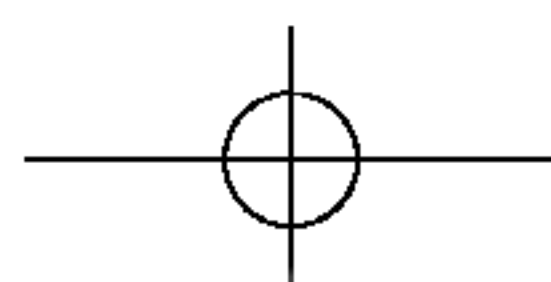

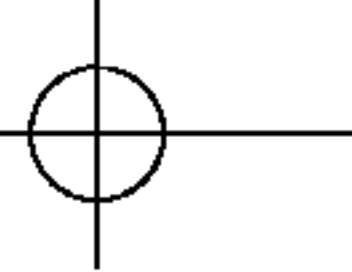

## ЕКСПЛОАТАЦИЯ (водоразпръсквател)

### Наливане на вода във водния резервоар

- 1** Завъртете заключващата шайба по посока на стрелката, както е показано, след това я извадете, за да налеее вода във водоразпръсквателен резервоар както е показано долу.



- 2** Затворете капака чрез накланяне и пъхване първо на едната страна, а после на другата както е показано по-долу.

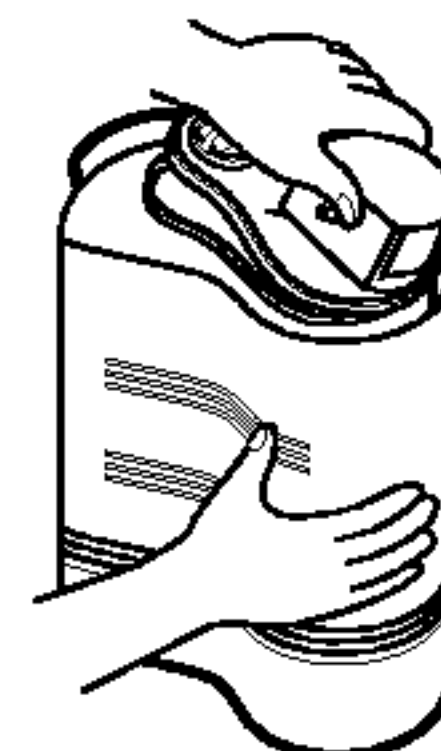

- 3** Поставете вода във фасунгата на резервоара вътре в хладилника. Убедете се дали жлеба върху свързващата част е в съответствие с клемата. Избутайте свързващата част в ухото докато щракне.

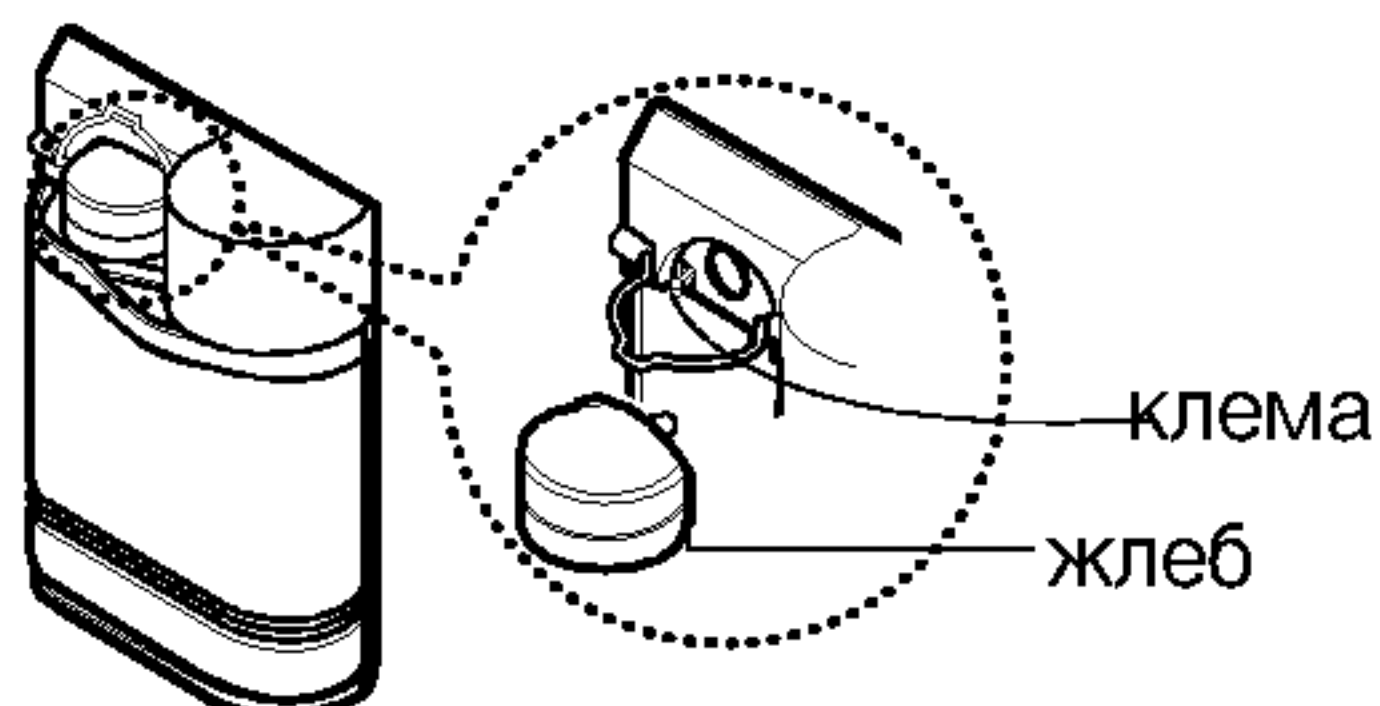

- 4** Поставете свързващата част на съответното място посредством закрепващ пръстен както е показано по-долу.

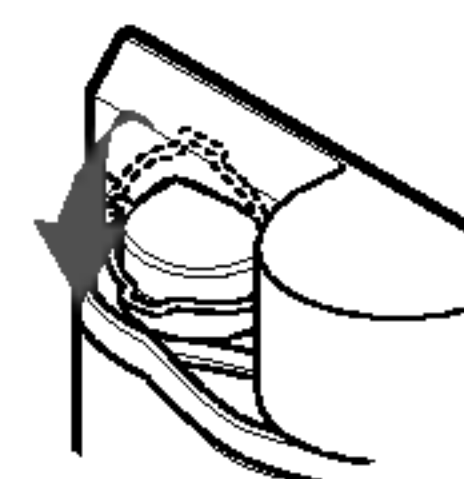

**ВНИМАНИЕ**

- Не използвайте нищо друго освен вода, включително и безалкохолни, мляко и сок.
- Горещата вода трябва да бъде охладена преди да се постави във водния резервоар.
- Винаги използвайте закрепващия пръстен, за да поставите водния резервоар на съответното място, с цел предпазване на резервоара от разместване или разхлабване.

### Пиене

- 1** Натиснете разпръсквателната възглавничка с чашата.

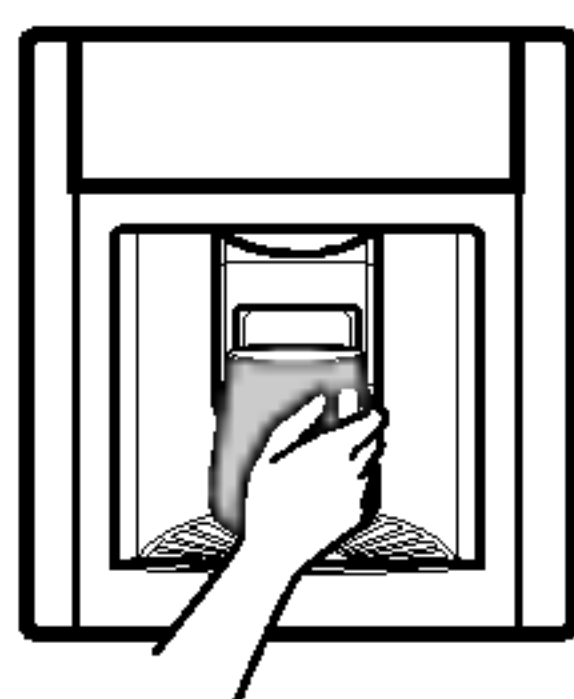

- 2** При натискане на разпръсквателната възглавничка потича вода. Възглавничката се връща в първоначалното си положение, когато чашата се премести и водата спре да тече.

**ЗАБЕЛЕЖКА**

- Моторът се завърта в обратна посока за няколко секунди след като разпръсквателят бъде освободен за отстраняване на останалата в тубичките вода. (Това може да предизвика звук от обратно всмукваща се вода).

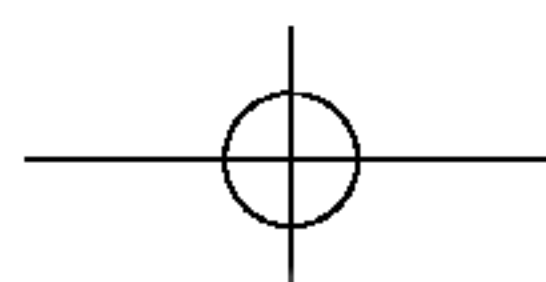

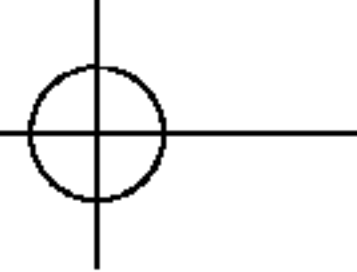

## ЕКСПЛОАТАЦИЯ (водоразпръсквател)

### ПОЧИСТВАНЕ

#### Решетка и табличка за отичане

- 1 Издърпайте табличката за отичане и извадете с решетката.

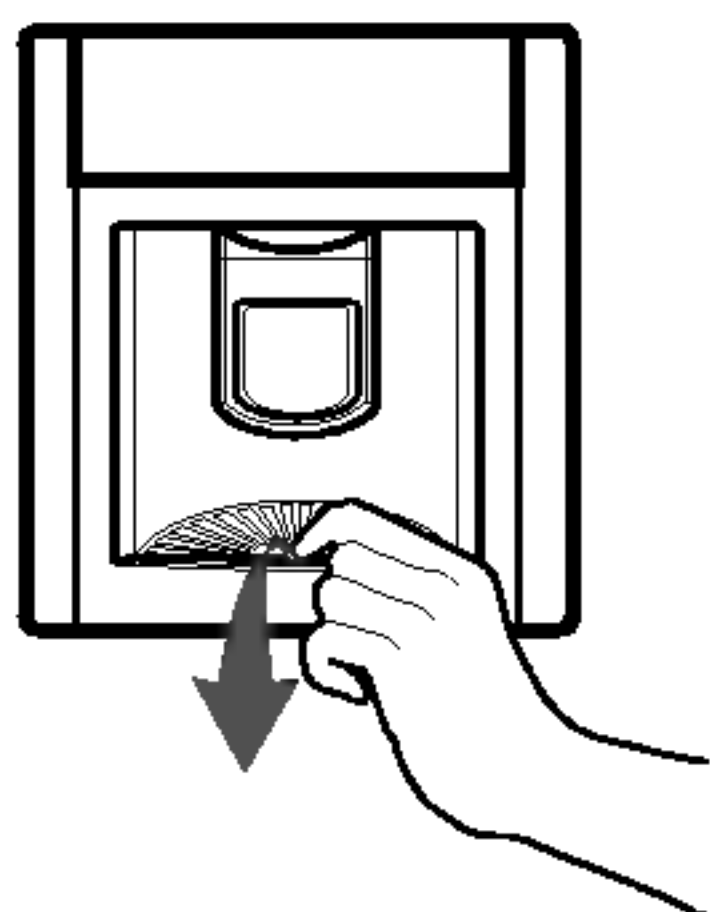

- 2 Изхвърлете водата в кухненската мивка, измийте табличката за отичане и решетката с мек препарат за почистване и изплакнете обилно.

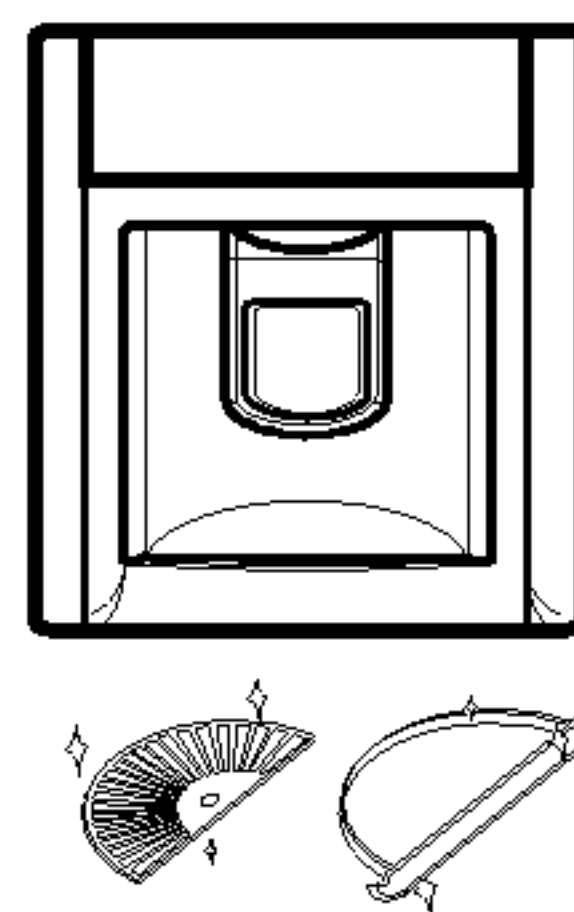

#### Воден резервоар

- 1 Махнете капачката.

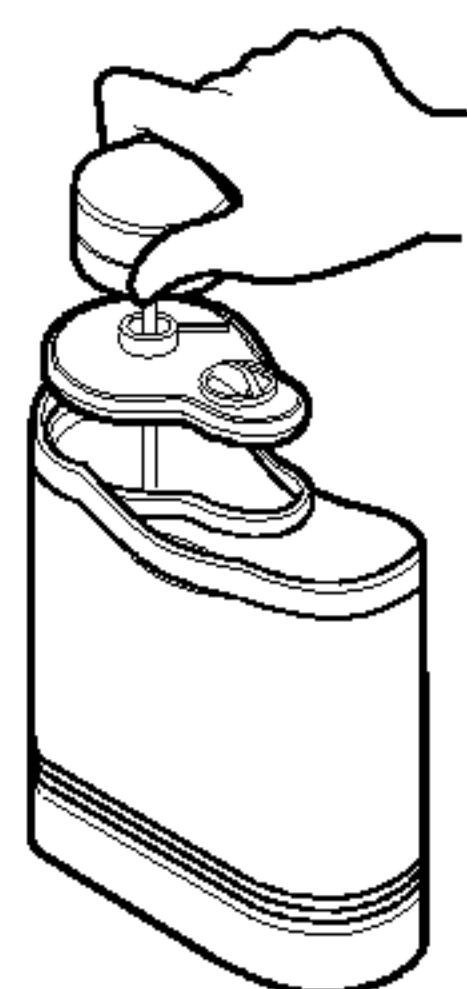

- 2 Почистете вътрешната и външната част на водния резервоар с почистващ препарат за съдове и изплакнете обилно под течаща вода.



#### Други части

Махнете капачката и я почистете, както и свързващата част с мек почистващ препарат и изплакнете обилно.

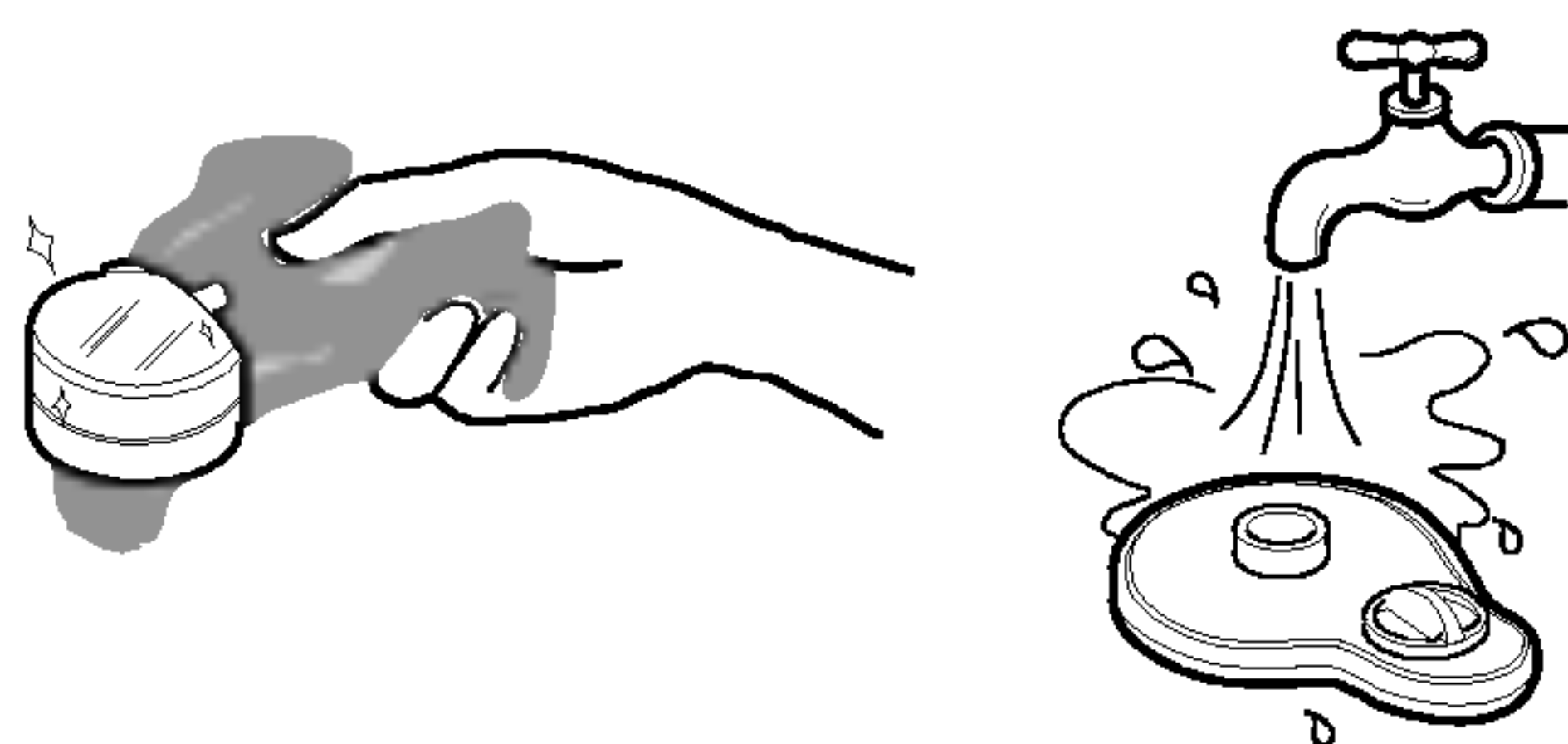

**ВНИМАНИЕ**

- Използвайте хладка вода при почистване
- Не използвайте нищо друго освен вода. Ако се използва с безалкохолни, сложете вода във водния резервоар и след това изхвърлете три или четири чаши вода.

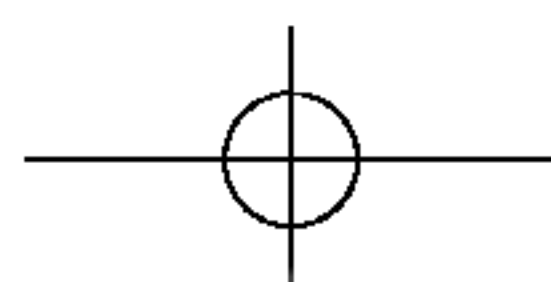

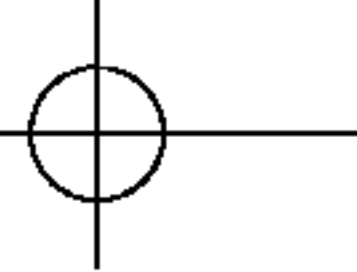

## ПРЕДЛОЖЕНИЯ ЗА СЪХРАНЯВАНЕ НА ХРАНИТЕЛНИ ПРОДУКТИ

### СЪХРАНЯВАНЕ НА ХРАНИТЕЛНИ ПРОДУКТИ

- Съхранявайте прясната храна в хладилното отделение. Важен фактор при съхраняване на свежия вид и вкусовите качества на храната е начинът, по който тя се замразява или размразява.
- Не съхранявайте хранителни продукти, лесно развалящи се при ниски температури, като банани, ананаси и пъпеши.
- Оставете топлите храни да изстинат преди да ги съхраните. Поставянето на топли храни в хладилника може да бъде причина за разваляне на други хранителни продукти или да доведе до високи сметки за електричество!
- При съхраняване, завивайте хранителните продукти във винилови опаковки или ги поставяйте в покрит съд. Това предпазва от влага при изпарение и помага за запазване на вкусовите и хранителни характеристики на продуктите.
- Не задръствайте въздушните отдушници с хранителни продукти. Нормалната циркулация на изстуден въздух поддържа равномерни температури на хладилника.
- Не отваряйте често вратата. Отварянето на вратата води до навлизане на топъл въздух в хладилника, което предизвиква повишаване на температурата.

### ФРИЗЕРНО ОТДЕЛЕНИЕ

- Не съхранявайте бутилки във фризерното отделение – те могат да се спукат при замръзване.
- Не замразявайте повторно хранителни продукти, които веднъж вече са били размразени. Това води до загуба на вкусовите и хранителните им качества.
- При съхраняване на замразени храни като сладолед за дълго време, поставяйте ги върху рафта на фризера, а не в тези на вратата.
- Зареждане за замразяване – препоръчително е да зареждате с нови продукти на следните места за замразяване

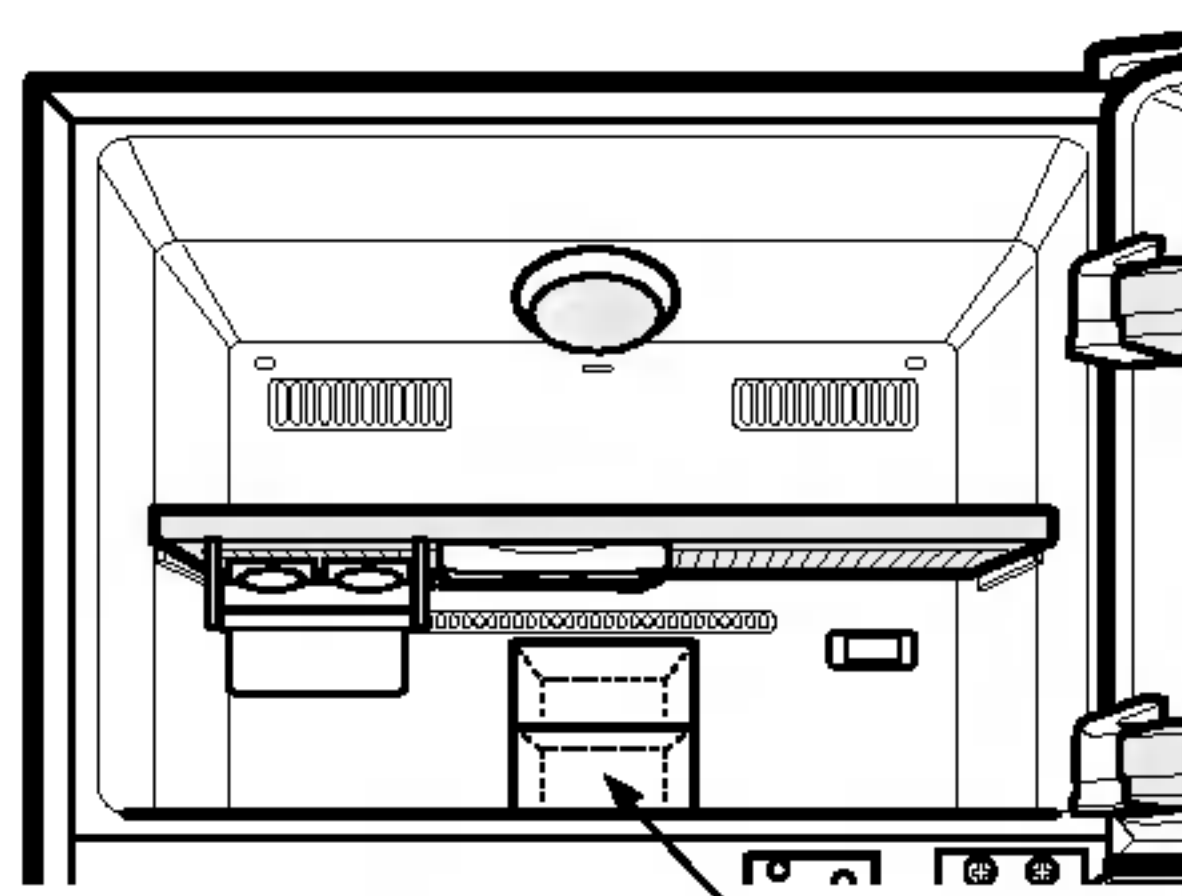

Нови продукти

### ХЛАДИЛНО ОТДЕЛЕНИЕ

- Избягвайте поставянето на влажна храна много навътре върху рафтовете на хладилника, тя ще замръзне при директен контакт със студения въздух. За да избегнете това, по-добре съхранявайте храната в затворен съд.
- Желателно е да съхранявате влажна храна (особено зеленчуци и плодове) в отделението за зеленчуци. Ако е необходимо да съхранявате такава храна върху рафт на хладилника, поставете я близо до вратата, далеч от задната стена на хладилника, за да избегнете замръзване от студения въздух, циркулиращ в хладилника.

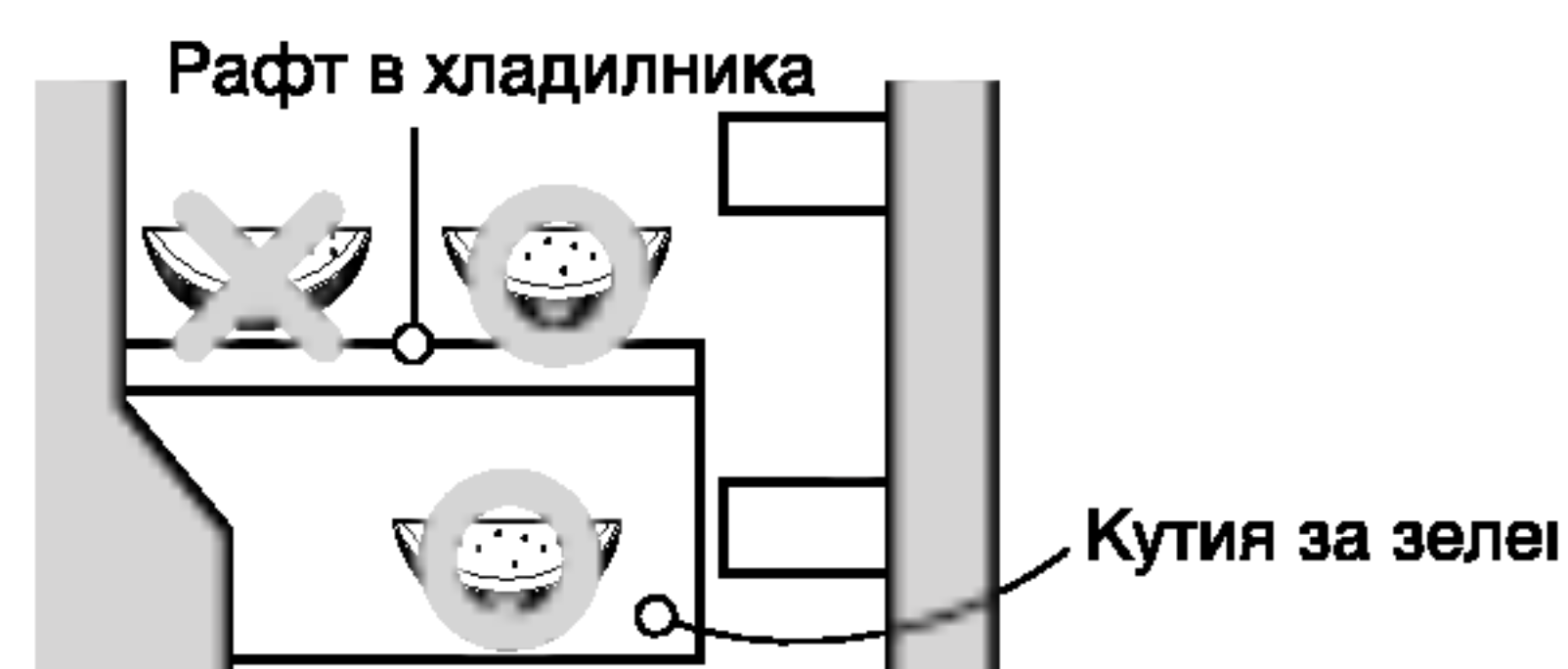

- Винаги почиствайте храната, преди да я поставите в хладилника. Зеленчуците и плодовете трябва да бъдат измити и подсушени, а опакованата храна трябва да бъде почистена, за да предотвратите замърсяване на съседната храна.
- Когато съхранявате яйца в конзолата, трябва да сте сигурни, че са пресни, и винаги ги съхранявайте в изправено положение, което ги запазва пресни по-дълго време.

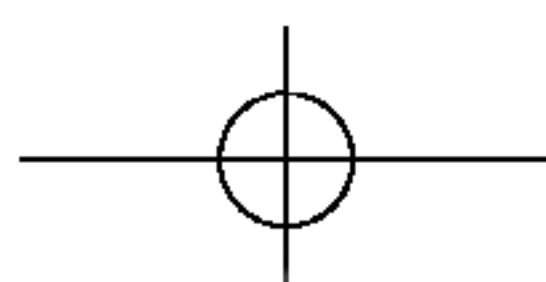

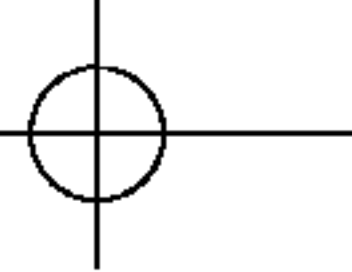

## ПОЧИСТВАНЕ

Важно е да поддържате хладилника чист, за да избегнете нежелани миризми. Развалените храни трябва да бъдат незабавно почиствани, тъй като ако се оставят могат да окислят и замърсят пластмасовите повърхности.

Никога не използвайте метални шкурки, четки, изстъргвачи уреди или силни алкални разтвори за почистване на повърхностите.

Все пак, преди да почистите, имайте предвид, че влажните продукти ще прилепват или ще се закрепят към много студени повърхности. Не пипайте замръзналите повърхности с мокри или влажни ръце.

**ОТВЪН** – Използвайте хладък разтвор на мек сапун или препарат за миене на съдове, за да почистите дълготрайното покритие на вашия хладилник. Почиствайте с чист, влажен парцал, а след това подсушавайте.

**ОТВЪТРЕ** – Препоръчително е редовно почистване на вътрешните и външните части. Използвайте хладък разтвор на мек сапун или препарат за миене на съдове, за да почистите трайното покритие на вашия хладилник. Почиствайте с чист, влажен парцал, а после подсушавайте.

**ВЪТРЕШНИ ЧАСТИ** – Измивайте рафтовете на отделенията, както и тези на вратите, табличките за съхранение и магнитните уплътнения на вратите и т.н. Използвайте хладък разтвор на мек сапун или препарат за миене на съдове, за да почистите трайното покритие на вашия хладилник. Почиствайте с чист, влажен парцал, а после подсушавайте.

### ВНИМАНИЕ

Винаги изключвайте електрическия кабел от контакта на стената преди почистване в близост до електрически тела (лампи, превключватели, регулатори и т.н.). Изтривайте излишната влага с гъба или парцал, за да предотвратите попадане на вода или течност в някоя електрическа част и предизвикване на електрически удар. Не използвайте възпламеняеми или токсични почистващи препарати.

- Внимание при почистване  
Не употребявайте: повърхностно-активни реактиви, автомобилни восъци, антикорозионни препарати, всякакви видове масла, бензини, киселини, парафини.
- Почистващо средство, което би могло да се използва:  
Разтвор на растителен препарат за миене на съдове, сапунена вода
- При невнимателно използване може да бъде причинена промяна в цвета.

## ОБЩА ИНФОРМАЦИЯ

### ПО ВРЕМЕ НА ВАКАНЦИЯ

По време на ваканции със средна продължителност, вие вероятно ще намерите за най-добре да оставите хладилника включен. Поставете подлежащите на замразяване продукти във фризера за постигане на по-голяма дълготрайност. Ако планирате да отсъствате за по-продължителен период, извадете всички хранителни продукти, изключете кабела на електрозахранването от контакта, почистете старателно вътрешността и оставете всяка врата ОТВОРЕНА с цел предотвратяване на неприятни миризми.

### СПИРАНЕ НА ЕЛЕКТРОЗАХРАНВАНЕТО

В повечето случаи прекъсването на електрозахранването се отстранява в рамките на час или два и това няма да се отрази върху температурите на вашия хладилник. Все пак, докато електрозахранването е прекъснато, отварянията на вратата трябва да се сведат до минимум. По време на електрически повреди с по-голяма продължителност, поставете блокче сух лед върху вашите замразени опаковки.

### ПРИ ПРЕМЕСТВАНЕ

Извадете или закрепете стабилно всички разхлабени части във вътрешната част на хладилника.

За предотвратяване повреждането на винтовете за нивелиране, завинтете ги до края към основата.

### ПРОТИВО-КОНДЕНЗАЦИОННА ТРЪБА

Външната стена на хладилния шкаф понякога може да се загрее, особено в момента веднага след инсталирането. Това не бива да бъде повод за притеснение. Дължи се на противокондензационната тръба, която изпомпва горещия охлаждащ агент с цел предпазване външната стена на шкафа от "изпотяване".

противо-  
кондензационна тръба

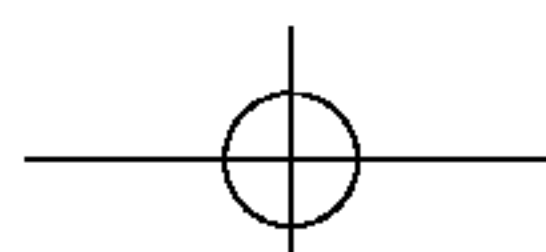
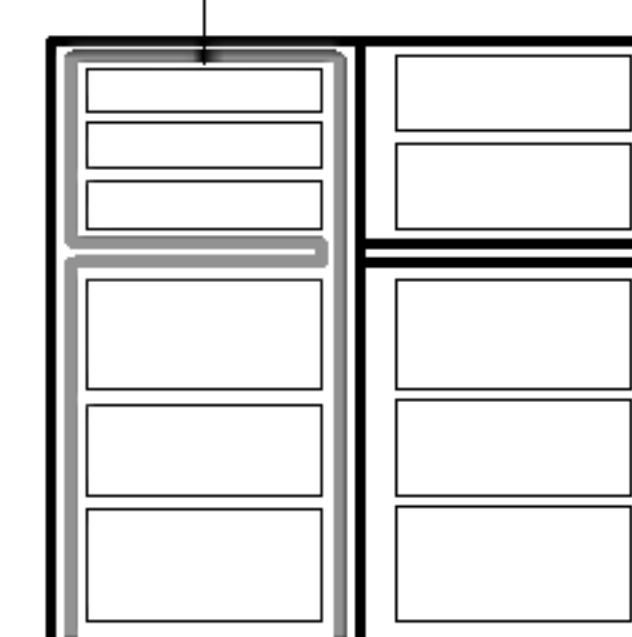

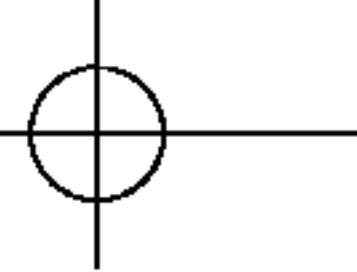

## СМЯНА НА ЛАМПА

### ЛАМПАТА НА ФРИЗЕРА

За да смените осветителното тяло на фризерното отделение, протегнете се отзад и го издърпайте както е показано на фигурата вдясно.

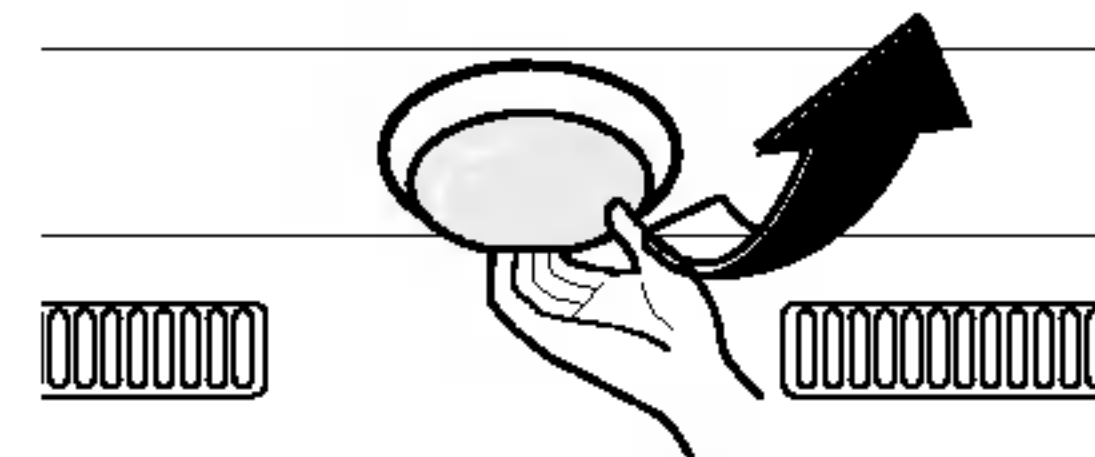

### ЛАМПАТА НА ХЛАДИЛНИКА

За да смените осветителното тяло на хладилното отделение, издърпайте го надолу като натискате триъгълния участък с палец и го издърпайте напред както е показано на фигурата вдясно.

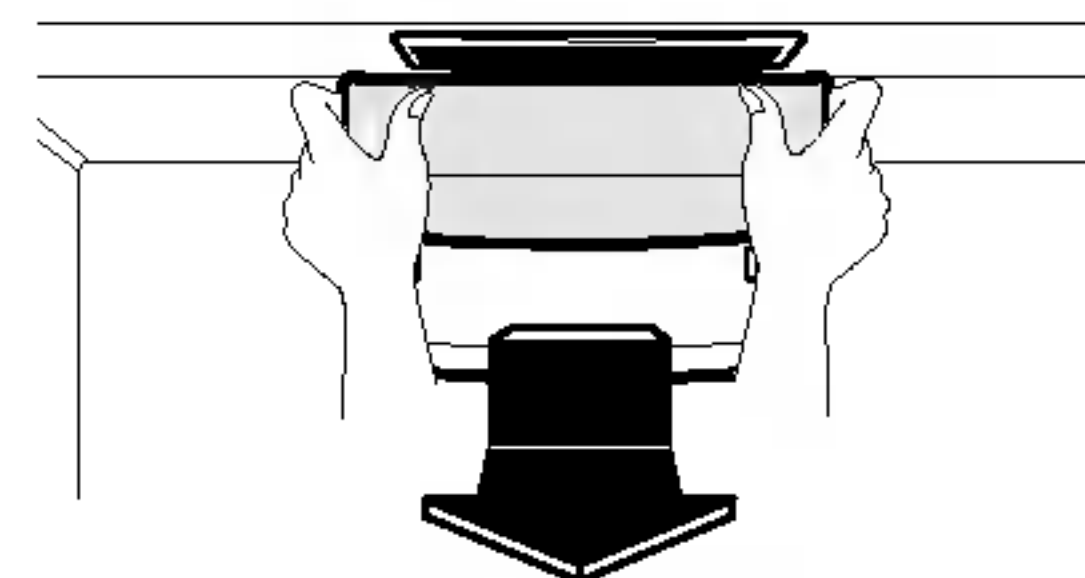

### ⚠ Внимание

- Трябва да проверите O-образния пръстен, който е направен от каучук за предотвратяване на възникването на електрическа искра.
- Не пипайте лампата, в случай че е светила дълго време. Тя може да бъде много гореща.

## ВАЖНИ ПРЕДУПРЕЖДЕНИЯ

### НЕ ИЗПОЛЗВАЙТЕ УДЪЛЖИТЕЛЕН ШНУР

Ако е възможно, свържете хладилника към негов собствен електрически контакт, за да предпазите него и другите домакински уреди или осветителни тела от претоварване, което би могло да доведе до електрическа повреда, а от там - до спиране на захранването.

### ДОСТЪП ДО ЗАХРАНВАЩИЯ ЩЕПСЕЛ

Хладилникът-фризер трябва да бъде разположен така, че захранващия щепсел да е на достъпно място, за да може лесно да бъде изключен в случай на авария.

### СМЯНА НА ЗАХРАНВАЩ ШНУР

При повреда на захранващия шнур, смяната трябва да се извърши от производителя, негов сервизен специалист или човек с подходяща квалификация, с оглед избягване на рискови ситуации.

### МНОГО ОПАСНО ЗАНИМАНИЕ

Един празен хладилник може да се превърне в опасно занимание за деца. Отстранете както уплътнителите, ключалките, капаците, така и цялата врата от още неизползвания уред или предприемете други действия за неговото обезопасяване.

### ОТНОСНО ЗАЗЕМЯВАНЕТО

В случай на късо съединение, заземяването намалява риска от електрически удар чрез осигуряване на жица за изтичане на електрическия ток.

За да се предотврати евентуален електрически удар, този домакински уред трябва да бъде заземен.

Неправилната употреба на заземения щепсел може да доведе до електрически удар. Консултирайте се с квалифициран електротехник или сервизно лице, ако инструкциите за заземяване не бъдат изцяло разбрани, или ако имате съмнения дали домакинския уред е заземен правилно.

### Не променяйте и не увеличавайте дължината на захранващия кабел

Това ще предизвика електрически удар или пожар.

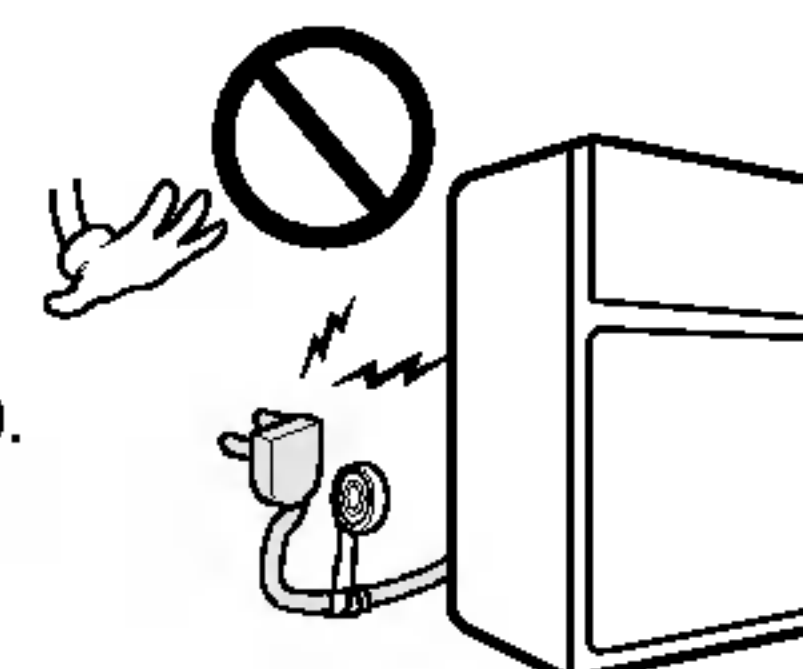

Този домакински уред трябва да бъде заземен.

**НЕ ЧАКАЙТЕ! НАПРАВЕТЕ ГО СЕГА!**

**НИКОГА НЕ СЪХРАНЯВАЙТЕ ВЪЗПЛАМЕНЯЕМИ МАТЕРИАЛИ, ЕКСПЛОЗИВИ ИЛИ ХИМИКАЛИ ВЪВ ВАШИЯ ХЛАДИЛНИК.**

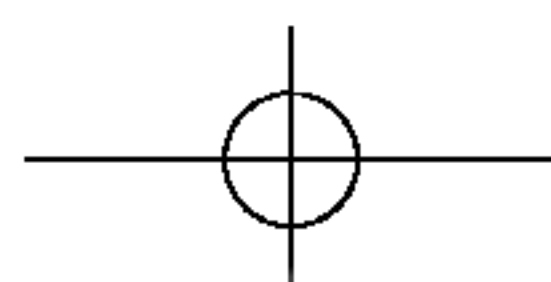



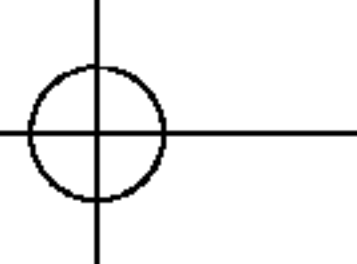

## ПРЕДИ ДА СЕ ОБАДИТЕ В СЕРВИЗА

ОБАЖДЕНИЯТА В СЕРВИЗА ЧЕСТО БИХА МОГАТ ДА БЪДАТ ИЗБЕГНАТИ!

АКО УСТАНОВИТЕ, ЧЕ ХЛАДИЛНИКЪТ ВИ НЕ РАБОТИ ПРАВИЛНО, НАЙ-НАПРЕД ПРОВЕРЕТЕ СЛЕДНИТЕ ВЪЗМОЖНИ ПРИЧИНИ:

ПРОБЛЕМ	ВЪЗМОЖНИ ПРИЧИНИ
ХЛАДИЛНИКЪТ НЕ РАБОТИ	<ul style="list-style-type: none"> <li>• Има ли разтопен домакински стопяем предпазител или изключен прекъсвач?</li> <li>• Бил ли е щепселът на електрическия захранващ шнур изваден или разхлабен от електрическия стенов контакт?</li> </ul>
ПРЕКАЛЕНА ВИСОКА ТЕМПЕРАТУРА НА ХЛАДИЛНОТО ИЛИ ФРИЗЕРНОТО ОТДЕЛЕНИЕ	<ul style="list-style-type: none"> <li>• Регулаторът за температурата не е зададен в подходящо положение.</li> <li>• Домакинският уред е разположен близо до стена или източник на топлина.</li> <li>• Топло време – чести отваряния на врата.</li> <li>• Вратата е оставена отворена за дълго време.</li> <li>• В хладилника се държат големи количества хранителни продукти.</li> </ul>
НЕТИПИЧЕН ШУМ(ОВЕ)	<ul style="list-style-type: none"> <li>• Хладилникът е инсталиран на нестабилно или неравно място или нивелиращият винт трябва да се регулира.</li> <li>• В задната страна на хладилника са поставени ненужни обекти.</li> </ul>
НЕПРИЯТНА МИРИЗМА В ХЛАДИЛНИКА	<ul style="list-style-type: none"> <li>• Хранителните продукти със силни миризми трябва да бъдат плътно покрити или обвити.</li> <li>• Вътрешността се нуждае от почистване.</li> </ul>
ВЪРХУ ПОВЪРХНОСТТА НА ШКАФА СЕ ОБРАЗУВА РОСА	<ul style="list-style-type: none"> <li>• Може да се получи по време на периоди с висока влажност.</li> <li>• Вратата може да е била оставена откритата.</li> </ul>

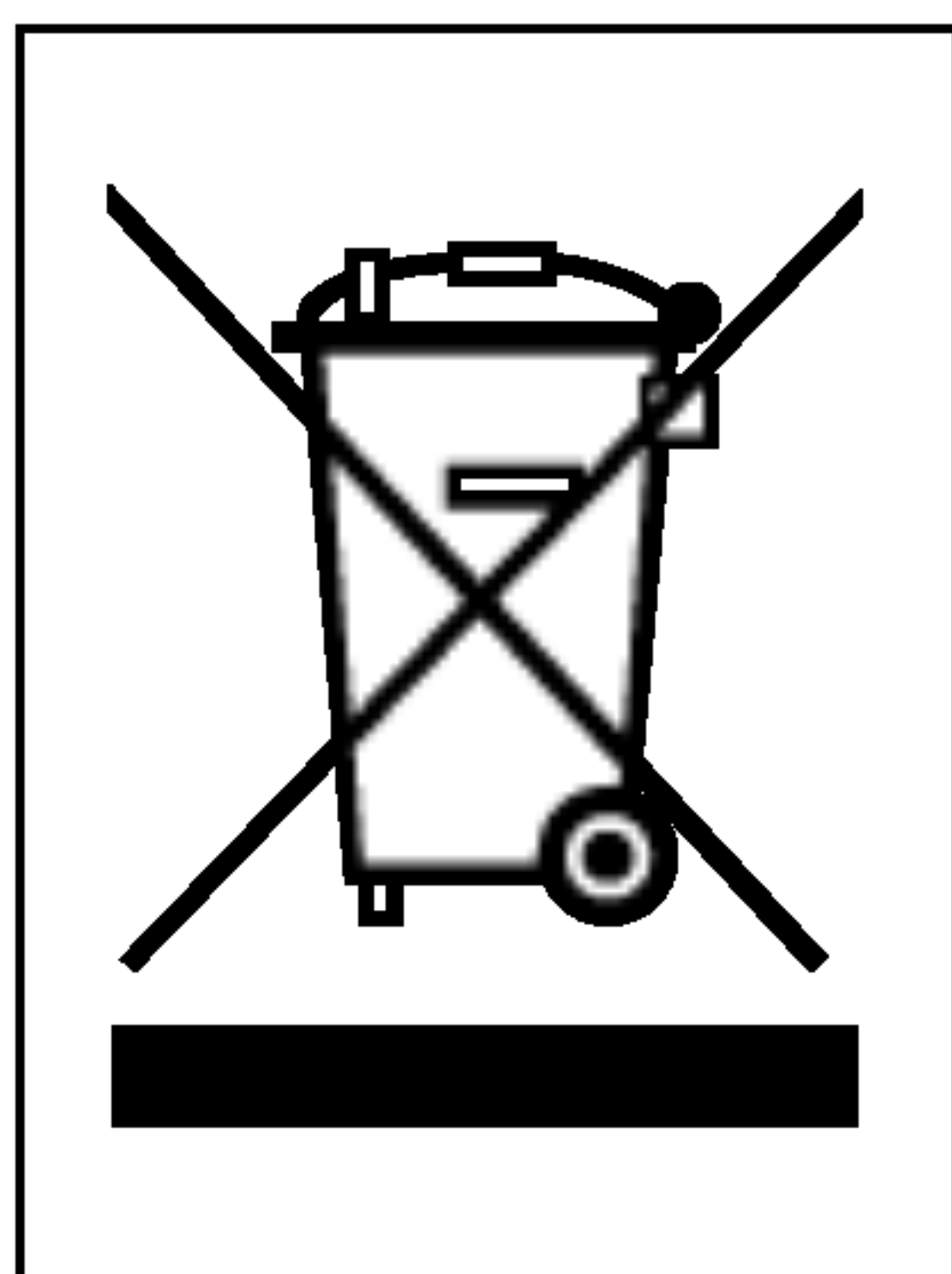

### Изхвърляне на вашия стар уред

1. Когато този символ на задраскана кофа за боклук е поставен върху дадено изделие, това означава, че изделието попада под разпоредбите на Европейска директива 2002/96/ЕО.
2. Всички електрически и електронни изделия трябва да се изхвърлят отделно от битовите отпадъци, в определени за целта съоръжения, посочени от държавните или местните органи.
3. Правилното изхвърляне на вашия уред ще помогне за предотвратяване на възможни негативни последици за околната среда и човешкото здраве.
4. За по-подробна информация за изхвърлянето на вашия стар уред се обърнете към вашата община, службите за събиране на отпадъци или магазина, откъдето сте купили своя уред.

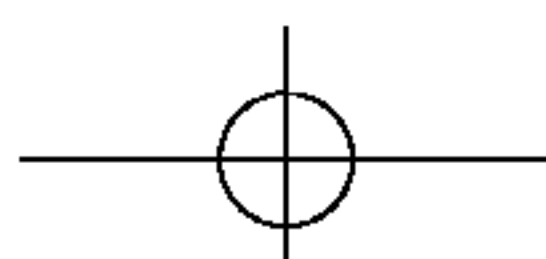

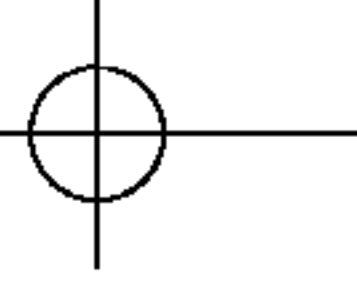

**LG Electronics Inc.**

P/No. 3828JD8759T

