



REFRIGERATOR-FREEZER OWNER'S MANUAL

PLEASE, READ THIS OWNER'S MANUAL THOROUGHLY BEFORE OPERATING AND KEEP IT HANDY FOR REFERENCE AT ALL TIMES.

HŰTŐGÉP-FAGYASZTÓ HASZNÁLATI ÚTMUTATÓ

KÉRJÜK MIELŐTT MEGKEZDI A BERENDEZÉS ÜZEMELT ETÉSÉT OLVASSA EL FIGYELMESEN EZT A HASZNÁLATI UTASÍTÁST MAJD ÓRIZZE IS MEG.

CHLADNIČKA S MRAZNIČKOU NÁVOD K OBSLUZE

PROSÍM, PŘEČTĚTE SI TENTO NÁVOD K OBSLUZE DŮKLADNĚ JEŠTĚ PŘED UVEDENÍM ZAŘÍZENÍ DO PROVOZU A UCHOVEJTE JEJ PRO BUDOUCÍ POTŘEBU.

ХЛАДИЛНИК-ФРИЗЕР РЪКОВОДСТВО НА ПРИТЕЖАТЕЛЯ

МОЛЯ, ПРОЧЕТЕТЕ ВНИМАТЕЛНО ТОВА РЪКОВОДСТВО ПРЕДИ РАБОТА И ГО ПАЗЕТЕ ЗА СПРАВКА ПО ВСЯКО ВРЕМЕ.

COMBINĂ FRIGORIFICĂ INSTRUCȚIUNI DE UTILIZARE

VĂ RUGĂM SĂ CITIȚI CU ATENȚIE ACESTE INSTRUCȚIUNI ÎNAINTE DE A UTILIZA APARATUL. PĂSTRAȚI ACESTE INSTRUCȚIUNI PENTRU A LE PUTEA CONSULTA LA NEVOIE.

FRIŽIDER SA ZAMRZIVAČEM UPUTSTVO ZA KORISNIKE

MOLIMO VAS, PRE NEGO PRISTUPITE KORIŠĆENJU TE SPRAVE, PAŽLJIVO PROČITAJTE UPUTSTVO, A POSTAVITE GA NA DOSTUPNO MESTO DA BI MOGLI POGLEDATI U NJEGA U SVAKO VREME.

HLADNJAK SA LEDENICOM UPUTE ZA UPORABU

MOLIMO VAS, PRIJE NEGO PRISTUPITE UPORABI SPRAVE, PAŽLJIVO PROČITAJTE UPUTE, TE IH POHRANITE NA DOSTUPNO MJESTO KAKO BISTE MOGLI U NJIH POGLEDATI U SVAKO VRIJEME

SADRŽAJ

SMJEŠTANJE	99
VAŽNE SIGURNOSNE UPUTE	100
UNUTRAŠNJI DIJELOVI	101
FUNKCIJE	102
Opcija Automatskog Gašenja Lampice "Auto Off"	
Prije nego regulirate temperaturu	
Komande prostora za hlađenje	
Super Cool (funkcija brzoga hlađenja)	
Child Lock (Funkcija Zaključavanja Za Djecu)	
Funkcija upozorenja na otvorena vrata	
Auto-test	
Regulator temperature prostora za smrzavanje	
Stvaranje ledenih kockica (opcija)	
Pomoćna Polica (opcija)	
Ladica za očuvanje vitamina u povrću (opcija)	
Ladica za svježe namirnice (opcija)	
Odleđivanje	
Naprava za dezodoriranje (opcija)	
Aparat za točenje vode	
SAVJETI ZA	
POHRANJIVANJE NAMIRNICA	110
ČIŠĆENJE	111
OPĆE INFORMACIJE	111
ZAMJENA ŽARULJE	112
VAŽNA UPOZORENJA	112
PRIJE NEGO SE OBRATITE SERVISU	113

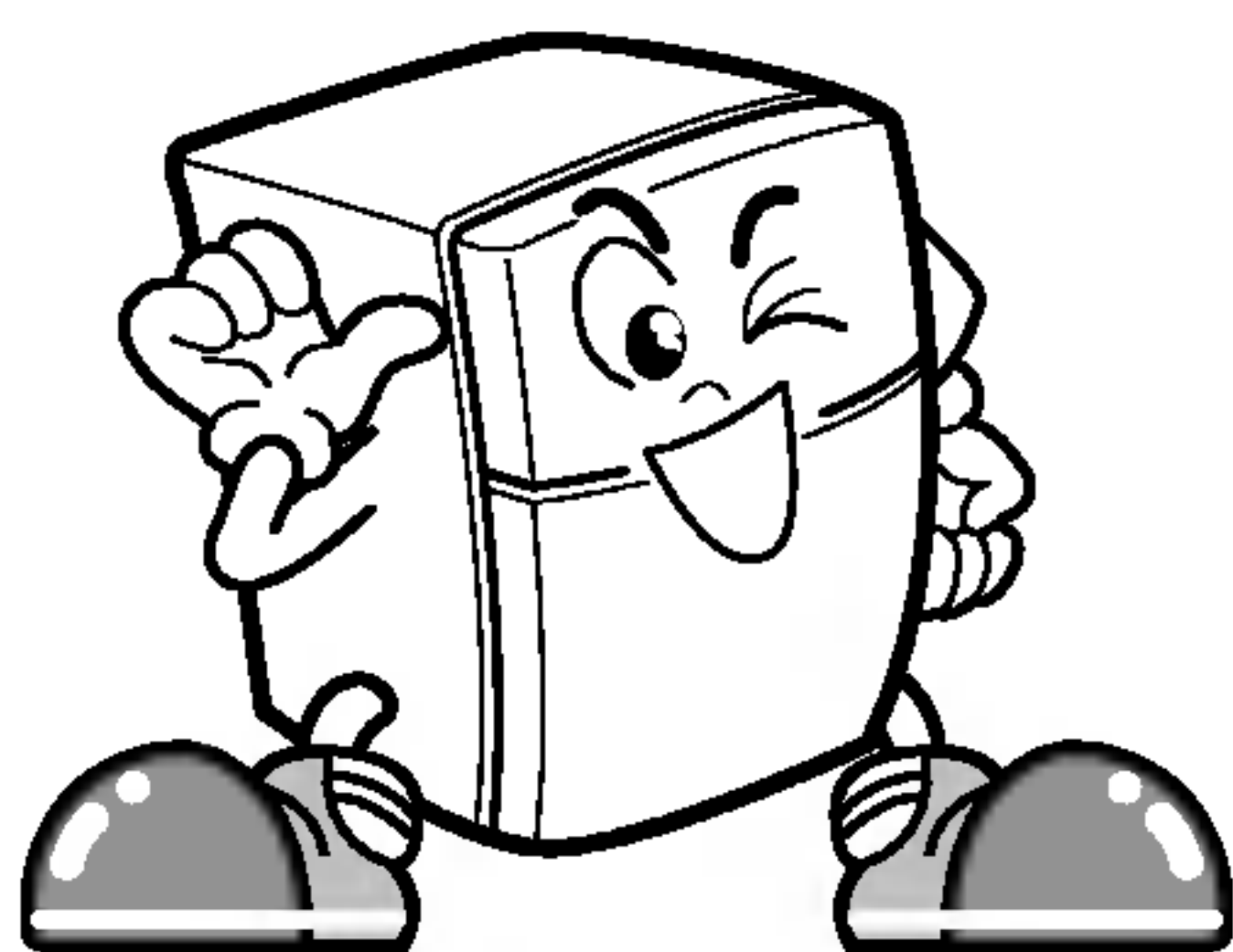

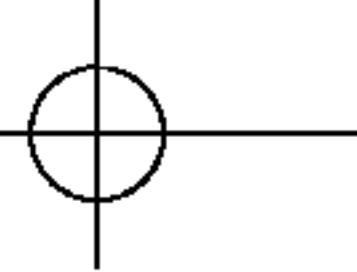

OVAJ HLADNJAK IZRAĐEN JE VRLO BRIŽLJIVO I U NJEMU SU PRIMIJENJENE NAJNOVIJE TEHNOLOGIJE.

VJERUJEMO DA ĆETE U CIJELOSTI BITI ZADOVOLJNI NJEGOVOM UČINKOVITOSTI I POUZDANOSTI.

PRIJE NEGO PRISTUPITE KORIŠTENJU SVOGA HLADNJAKA, MOLIMO VAS, PAŽLJIVO PROČITAJTE OVU BROŠURU.

ONA VAM PRUŽA TOČNE UPUTE ZA SMJEŠTANJE, FUNKCIJE I ODRŽAVANJE, A TAKODER DAJE NEKE KORISNE SAVJETE.

SMJEŠTANJE

1. Odaberite dobro mjesto.

Smjestite svoj hladnjak na mjesto gdje ćete ga nesmetano koristiti.

2. Izbjegavajte smještanje sprave u blizini izvora topline ili vlage, te nemojte je izlagati izravnom sunčevom zračenju.

3. Kako bi hladnjak uvijek učinkovito radio, oko njega slobodno mora cirkulirati zrak. Ako je vaš hladnjak smješten u niši u zidu, iznad njega morate ostaviti najmanje 25 cm slobodnoga prostora, te između njega i zida najmanje 5 cm. Hladnjak mora biti podignut na 2,5 cm iznad poda, naročito kada je na njemu postavljen sag.

4. Spravu morate nivelirati, kako bi izbjegli vibracije. Ako treba, podesite nogice za niveliranje, kako bi kompenzirali neravnost poda. Prednji dio mora biti neznatno više nego stražnji, kako bi pomogao zatvaranje vrata. Okretanje je nogica za niveliranje lakše kada se kućište hladnjaka neznatno pridigne. Okrećite nogice za niveliranje u smjeru kazaljke na satu [] kako bi podigli spravu, odnosno suprotno od smjera kazaljke na satu [] kako bi je spustili.

5. Nemojte smještati spravu u prostoriju gdje je temperatura niža od 5°C. Ovo bi izazvalo smanjenje učinkovitosti hladnjaka.

SLIJEDEĆI KORACI

1. Dobro počistite svoj hladnjak te otklonite svu prašinu nagomilanu tijekom prijevoza.

2. Postavite pribor (primjerice oblik za ledene kockice itd.) na odgovarajuća mjesta. Pribor je spakiran skupa kako bi se spriječilo eventualno oštećenje tijekom prijevoza.

3. Držak je Vašega modela hladnjaka tipa motke; montirajte držak prema uputama na kartici.

4. Uključite utikač napojnoga kabela u utičnicu. Nemojte koristiti dvostruku utičnicu, te nemojte u istu utičnicu uključivati druge sprave.

5. Prije nego pohranite namirnice, ostavite hladnjak da radi 2-3 sata. Provjerite cirkulaciju rashladnog zraka u prostoru za smrzavanje, kako bi osigurali pravilno hlađenje. Vaš je hladnjak već gotov za uporabu.

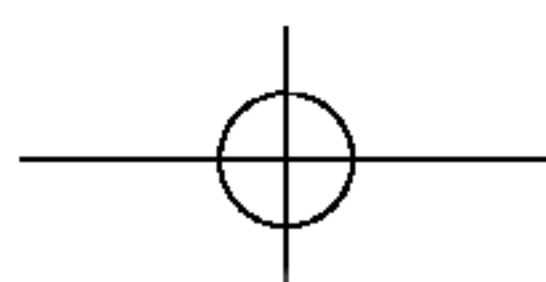

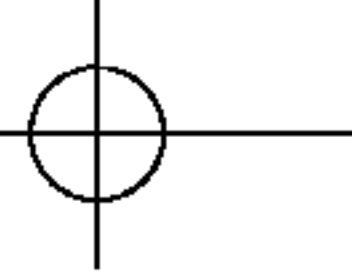

VAŽNE SIGURNOSNE UPUTE

▲ Upozorenje

- ▲ Držite ventilacijske otvore u dodatku uređaja ili unutar samog kućišta otvorenima i bez prepreka.
- ▲ Ne koristite mehaničke sprave niti neka druga sredstva za ubrzavanje procesa odmrzavanja osim onih koje preporučuje proizvođač.
- ▲ Ne oštećujte tok sredstva za hlađenje.
- ▲ Ne koristite električne uređaje unutar odjeljaka za hranu ovog uređaja, osim onih koje preporučuje proizvođač.
- ▲ Tekućina za hlađenje i izolacijski plin koji se koristi u ovom uređaju zahtijevaju posebnu proceduru odlaganja. Prilikom odlaganja molimo posavjetujte se s predstavnikom servisa ili sličnom kvalificiranom osobom.



Ovaj uređaj sadrži malu količinu tekućine za hlađenje (izobutana) (R600a), prirodnog plina s visokom kompatibilnošću s okolinom, ali ta je tekućina također i lako zapaljiva. Prilikom transporta i instaliranja uređaja, treba paziti da se ne ošteti niti jedan dio kruga tekućine za hlađenje.

Istjecanje tekućine za hlađenje iz hladnjaka moglo bi dovesti do požara ili povrede očiju. Ukoliko se otkrije istjecanje tekućine, izbjegavajte izravan plamen ili potencijalni izvor zapaljivosti, te na nekoliko minuta prozračite prostoriju u kojoj se nalazi uređaj. Kako biste izbjegli ispunjavanje zraka mješavinom zapaljivog plina u slučaju istjecanja tekućine za hlađenje zbog oštećenja njenog kružnog toka, veličina prostorije u koju ćete smjestiti hladnjak mora ovositi o količini tekućine za hlađenje koja se u tom hladnjaku koristi. Prostorija mora imati 1 m² na svakih 8g tekućine za hlađenje R600a koja se nalazi u uređaju.

Nikada uređaj ne uključujte ukoliko pokazuje znakove bilo kakvog oštećenja. Ukoliko niste sigurni, kontaktirajte s dobavljačem.

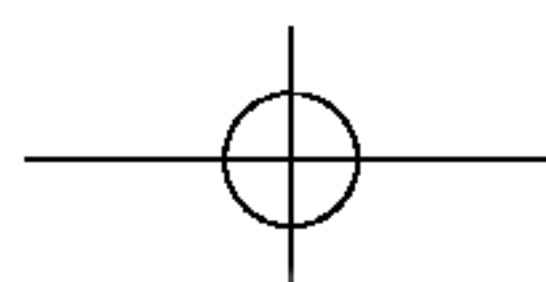

UNUTRAŠNJI DIJELOVI

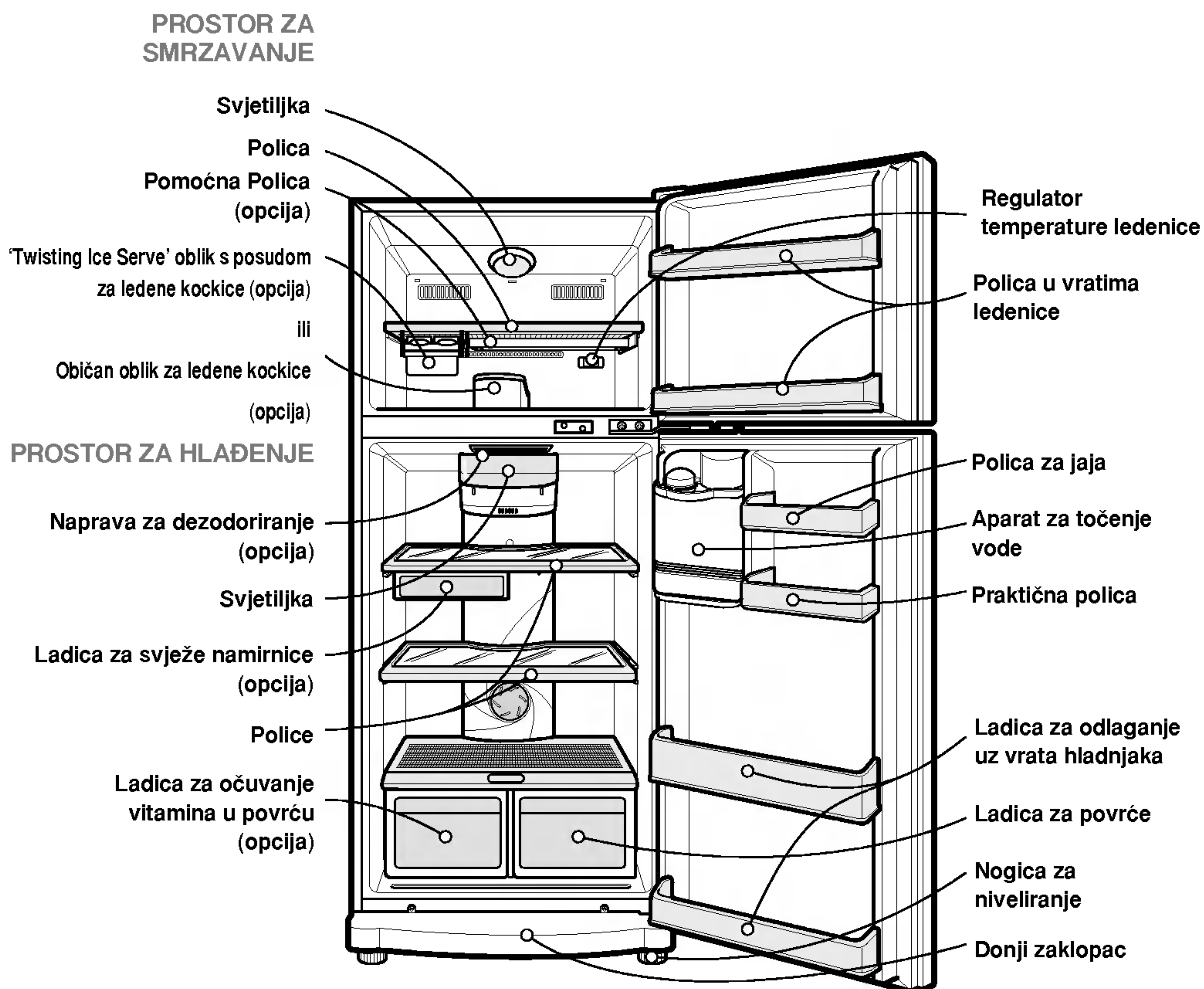

NAPOMENA

- Ovaj priručnik odnosi se na nekoliko modela. Hladnjak kojega ste kupili možda ima sve ili neke gore poisanе značajke.

FUNKCIJE

OPCIJA AUTOMATSKOG GAŠENJA LAMPICE "AUTO OFF"

Kada su vrata otvorena duže od 7 minuta, unutrašnja se svjetiljka automatski gasi kako bi uštedjela energiju te spriječila pregrijavanje. Međutim, signal upozorenja i dalje zvuči, sve dok se vrata ne zatvore.

PRIJE NEGO REGULIRATE TEMPERATURU

- Temperatura odjeljka hladnjaka održava se stalno, bez obzira na promjene sobne temperature. Preporučamo, kad jednom podesite temperature (u odjeljku hladnjaka i odjeljku zamrzivača), ne mijenjajte ih osim ako to nije nužno potrebno.
- Ovaj hladnjak ima jednu tipku za podešavanje temperature prostora za hlađenje i jedan okretni regulator za podešavanje temperature prostora za smrzavanje.
- Podrazumijevana vrijednost tipke za podešavanje temperature prostora za hlađenje je 'Normalno' ('Normal').
- Podrazumijevana vrijednost okretnoga regulatora za podešavanje temperature prostora za smrzavanje je '3'.
- Ovaj uređaj ima senzor za temperaturu u odjeljku hladnjaka. Automatski će i prema potrebi pokretati i zaustavljati kompresor.

KOMANDE PROSTORA ZA HLAĐENJE

Za kontroliranje i mijenjanje temperature odjeljka hladnjaka, pritisnite kontrolnu tipku Ref. Temp.

Temperatura se postavlja u 5 koraka, od MIN (najmanjeg) do MAX (najvećeg) hlađenja.

(MIN = najtoplije, MAX = najhladnije).

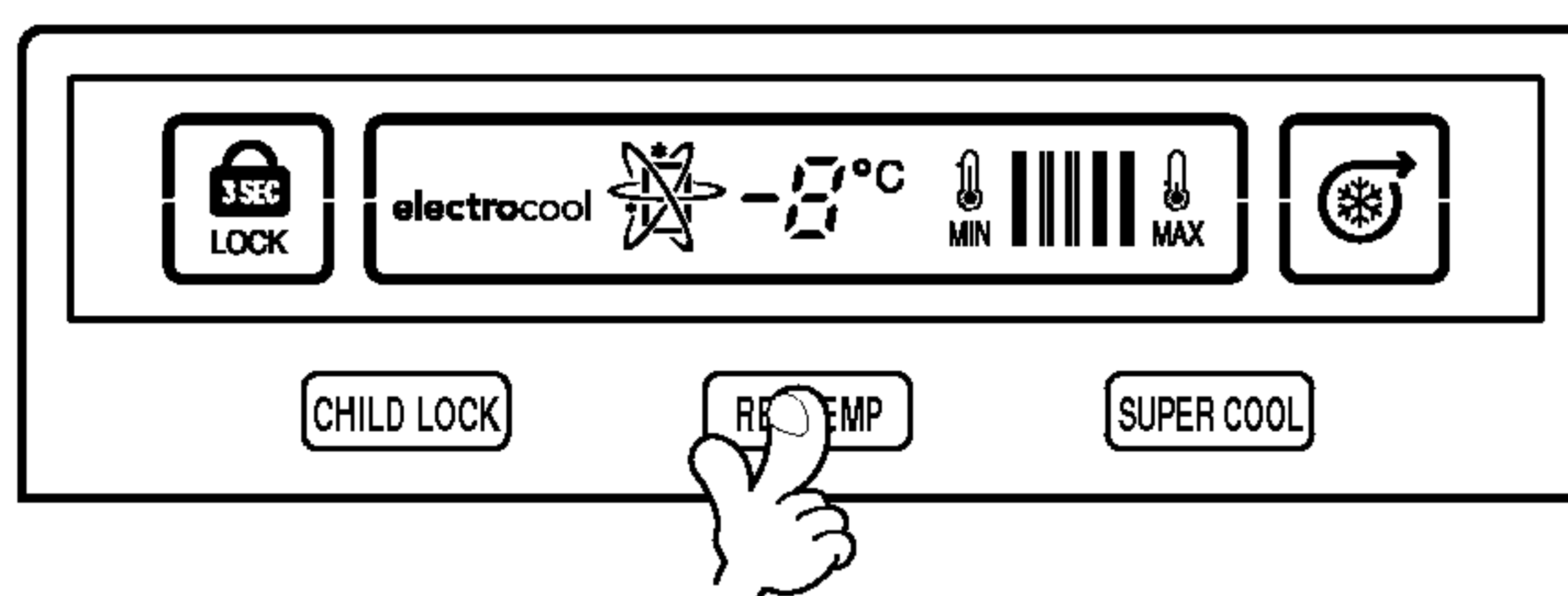

'SUPER COOL' FUNKCIJA BRZOGA HLAĐENJA

- Funkcija za super hlađenje Super Cool radi prilikom samog uključivanja hladnjaka. Kompresor i ventilator za kruženje zraka rade najvećim kapacitetom hlađenja kako bi se temperatura hladnjaka brzo snizila. Funkcija se automatski isključuje.
- Ako u odjeljak hladnjaka stavite toplu hranu, funkciju Super Cool možete pokrenuti tipkom na kontrolnoj ploči. Funkcija Super Cool isključit će se kad temperatura dostigne određenu razinu, ili funkciju možete isključiti ručno ponovnim pritiskom na tipku Super Cool.

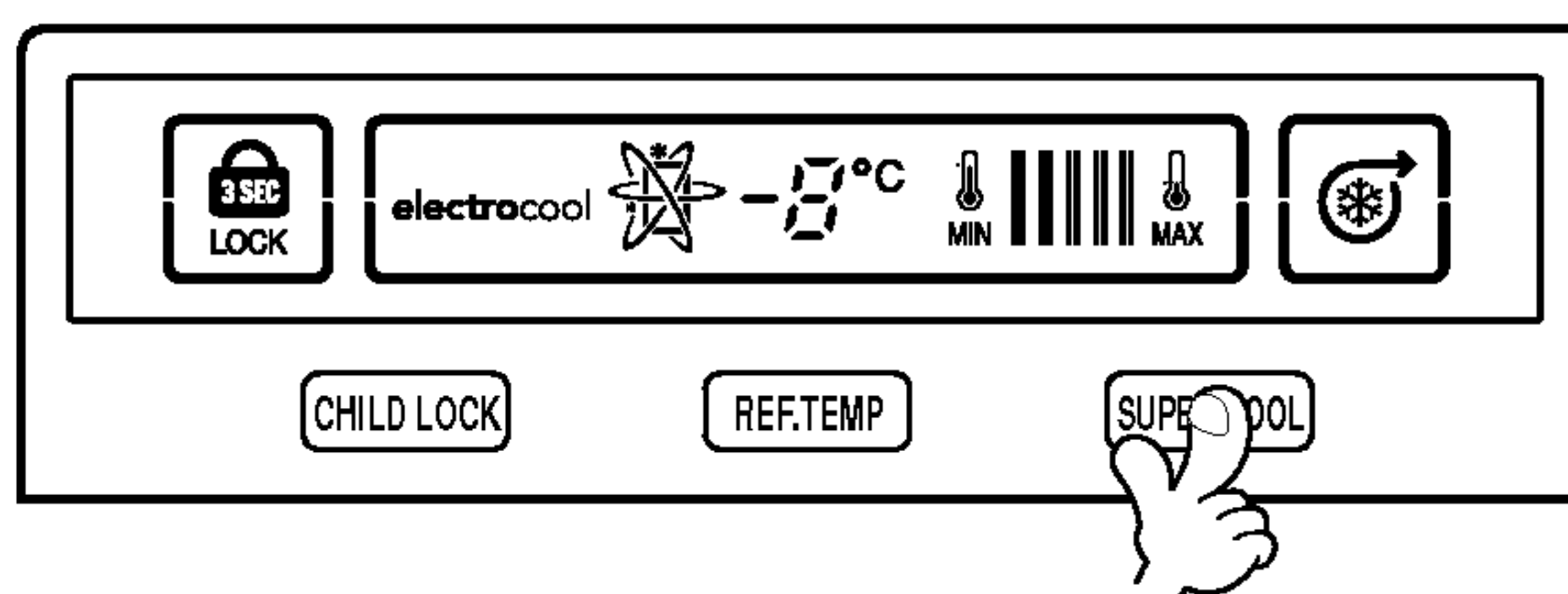

FUNKCIJE

CHILD LOCK (FUNKCIJA ZAKLJUČAVANJA ZA DJECU)

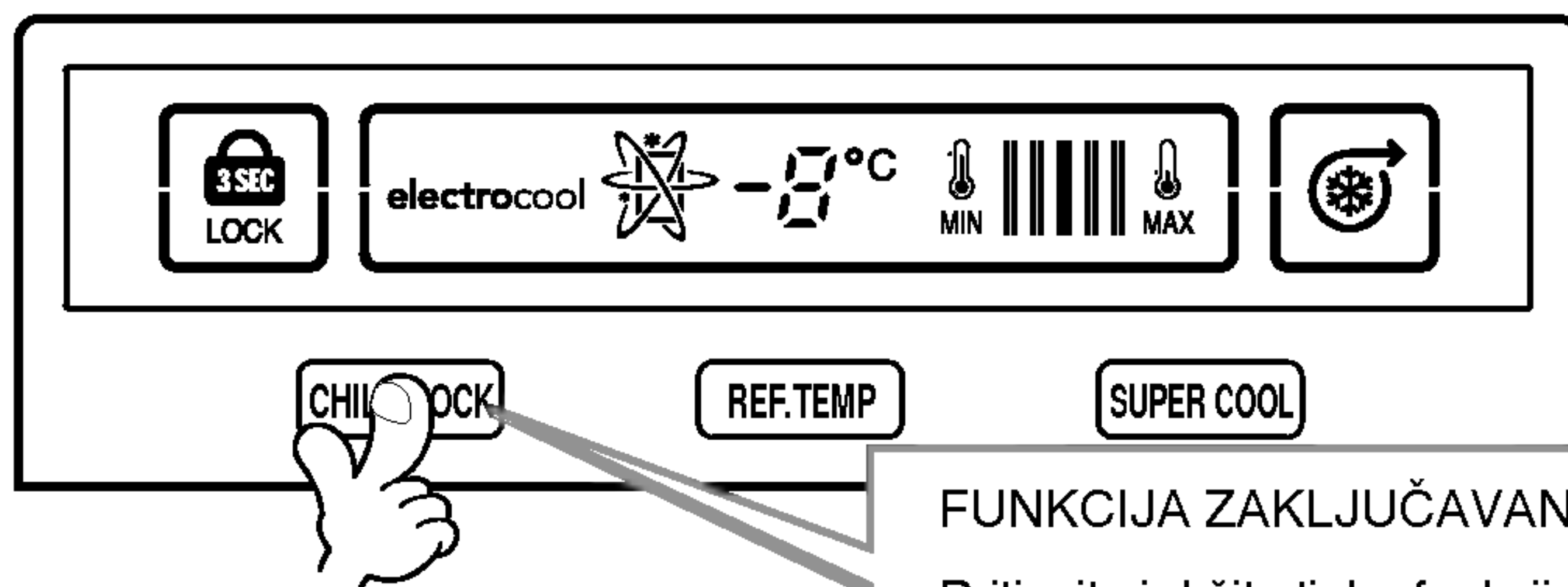

FUNKCIJA ZAKLJUČAVANJA ZA DJECU

Pritisnite i držite tipku funkcije zaključavanja za djecu CHILD LOCK 3 sekunde kako biste spriječili pristup djece uređaju. Nakon zaključavanja, LED će se uključiti. Druge tipke neće raditi.

Za otključavanje ponovno pritisnite i držite tipku funkcije zaključavanja za djecu CHILD LOCK 3 sekunde.

FUNKCIJA UPOZORENJA NA OTVORENA VRATA

Kada vrata hladnjaka ili ledenice ostaju otvorena duže vremena, signal upozorenja zvuči tri puta nakon 1 minute, a zatim tri puta svakih 30 sekunda.

AUTO-TEST

- Kada nastane problem, ova će funkcija na njega ukazati. U ovakvom slučaju, ako stisnete bilo koju upravljačku tipku, hladnjak ne bi radio, a na displeju ne bi se prikazale normalne vrijednosti.
- Tom prigodom nemojte izvlačiti utikač iz utičnice, nego se obratite servisnom centru.

REGULATOR TEMPERATURE PROSTORA ZA SMRZAVANJE

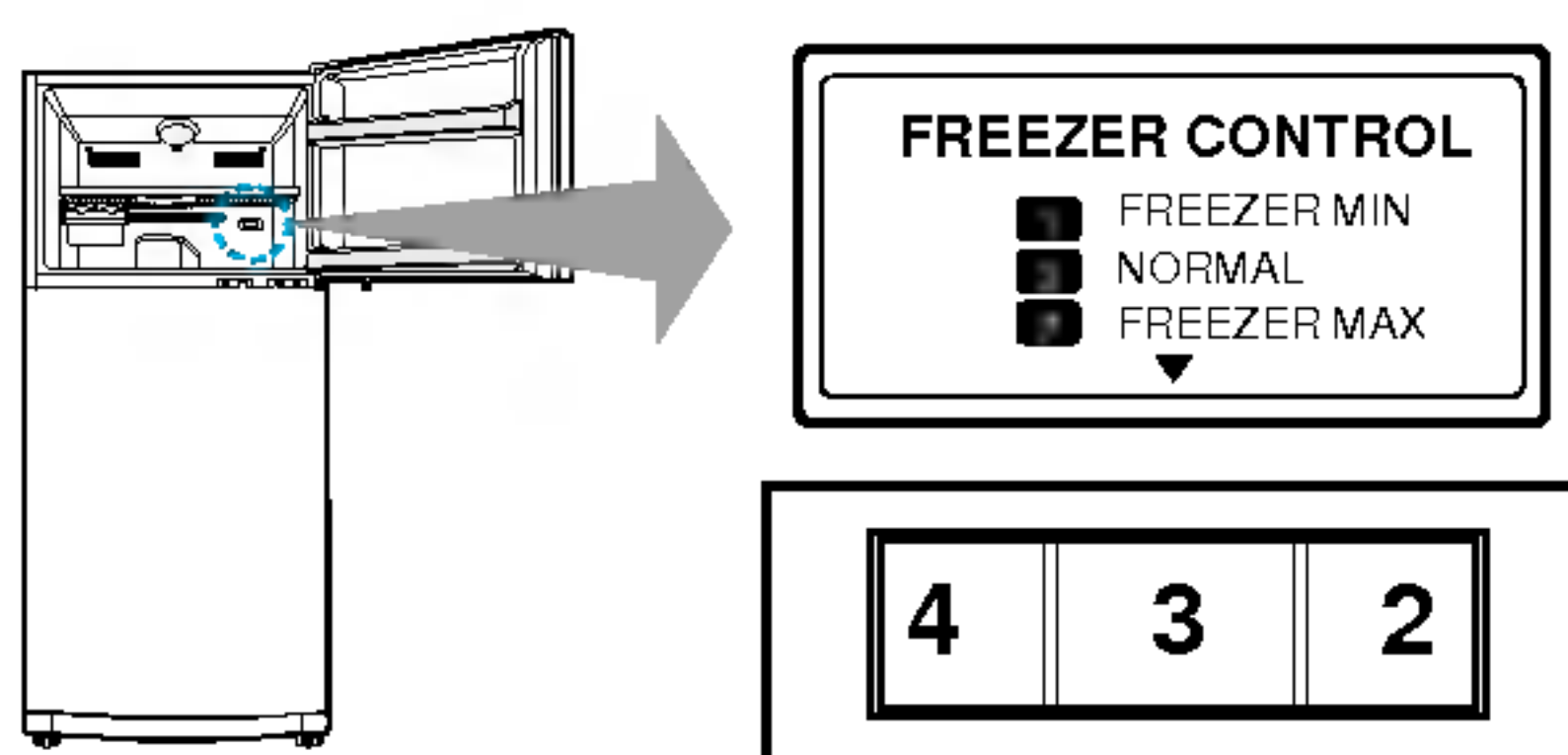

- Što veća je podešena vrijednost, tim niža postaje temperatura prostora za smrzavanje.
- Kako se temperatura u prostorima za hlađenje i za smrzavanje kontrolira fiksnom količinom rashladnoga zraka, prostor za hlađenje postaje topliji ako prostor za smrzavanje postane hladniji.
- Ako je po zimi u prostoru za smrzavanja nedovoljno hladno, podesite regulator ledenice na visoki stupanj (4 ~ 7).
- Podešenje Regulatora smrzavanja na  zadovoljava 4 (STAR)ZVJEZDICE. Podešenjem Regulatora smrzavanja na NORMAL (normalni stupanj) postiže se zadovoljavajući učinak smrzavanja, tako da je preporučljivo podesiti regulator na NORMAL.

FUNKCIJE

STVARANJE LEDENIH KOCKICA (OPCIJA)

Odredite kakav je sustav za stvaranje ledenih kockica u vašem hladnjaku.

Običan oblik za ledene kockice

- Napunite oblik za ledene kockice, te ga stavite u ledenicu kako bi stvorili ledene kockice.
- Da bi odvojili ledene kockice, držite oblik za oba kraja, te ga blago uvrnite.

- SAVJET** • Prije nego uvrnete oblik za ledene kockice, stavite ga pod mlaz vode kako bi lakše odvojili ledene kockice.

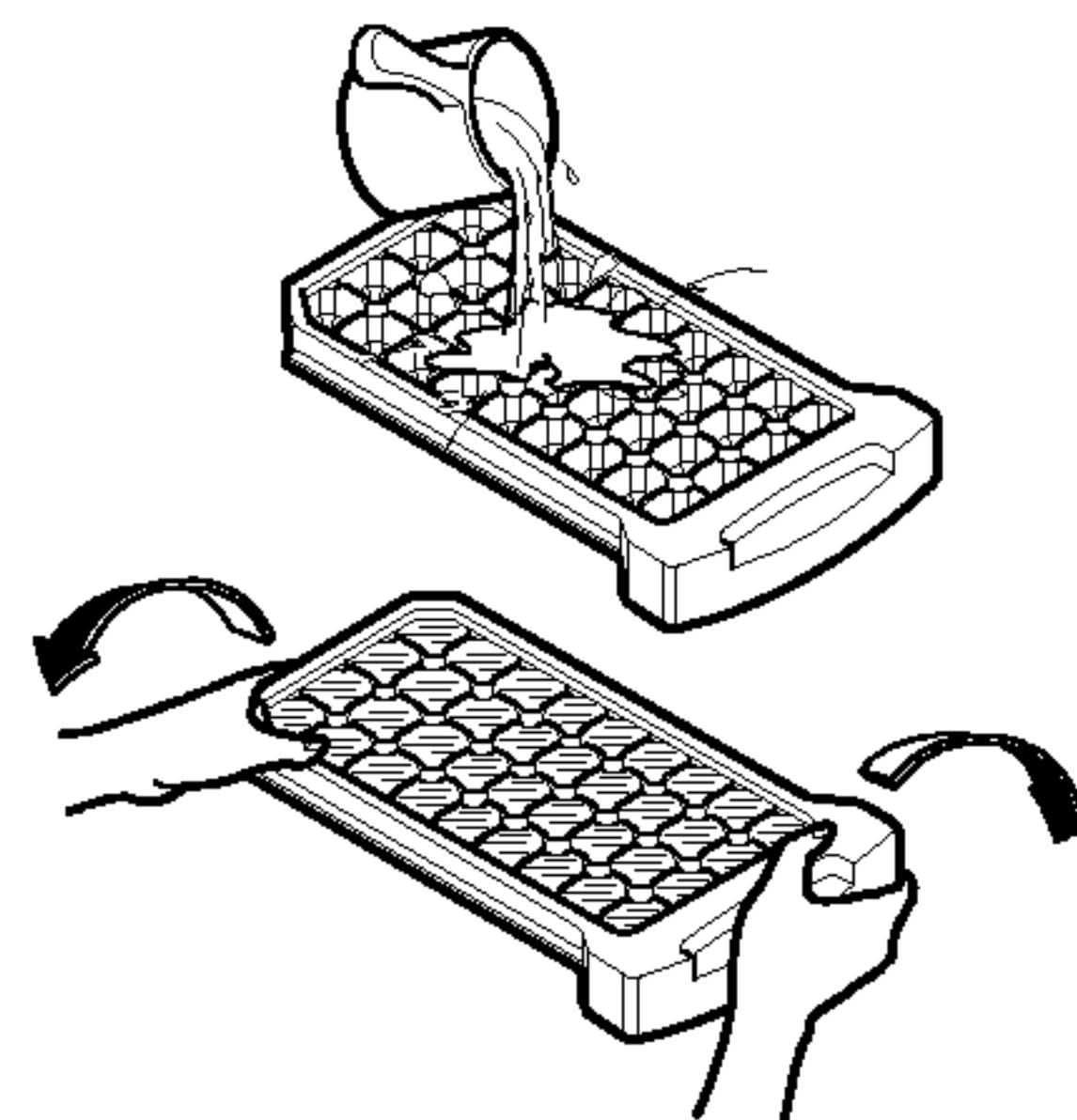

'Twisting Ice Serve' oblik s posudom za ledene kockice

- Napunite oblik za ledene kockice, te ga stavite na njegovo mjesto.
- Da bi odvojili ledene kockice, blago okrenite gumb posude. Ledene kockice spadaju u posudu.

Oblik za ledene kockice
Posuda za ledene kockice

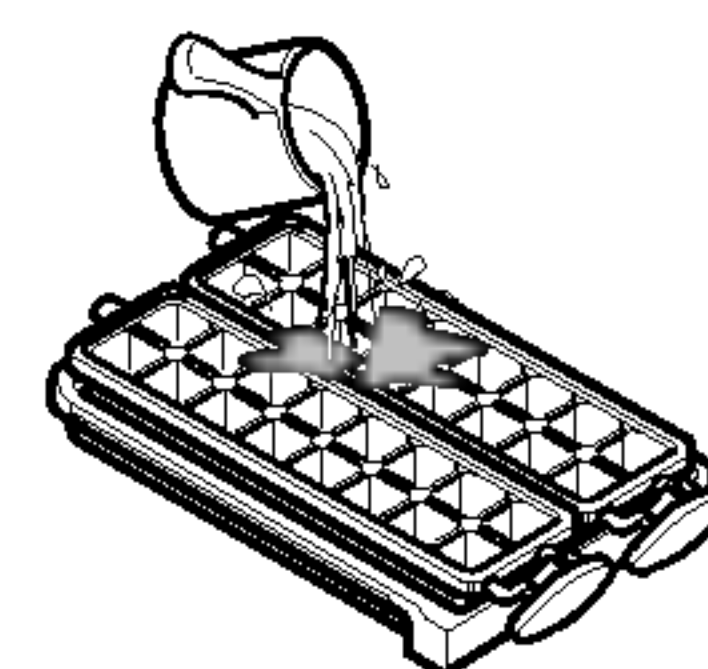
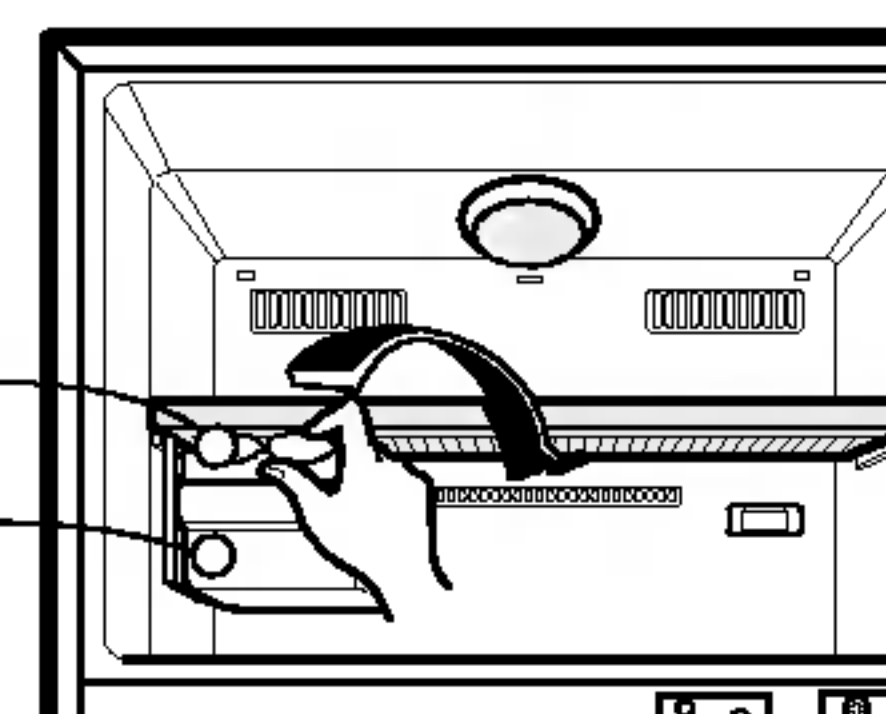

FUNKCIJE

POMOĆNA POLICA (OPCIJA)

- Lagano povucite prema naprijed, zatim blago pritisnite prema dolje.
- Kako je prikazano na slici <A>, molimo navucite policu držeći njezin niži dio.
- Kako je prikazano na slici , ako povučete ili pogurnete policu držeći njezin gornji dio, možete se povrijediti.
- Pogodna je za spremanje i čuvanje namirnica koje treba čuvati odvojeno.
- Nije namijenjeno za čuvanje teških namirnica.

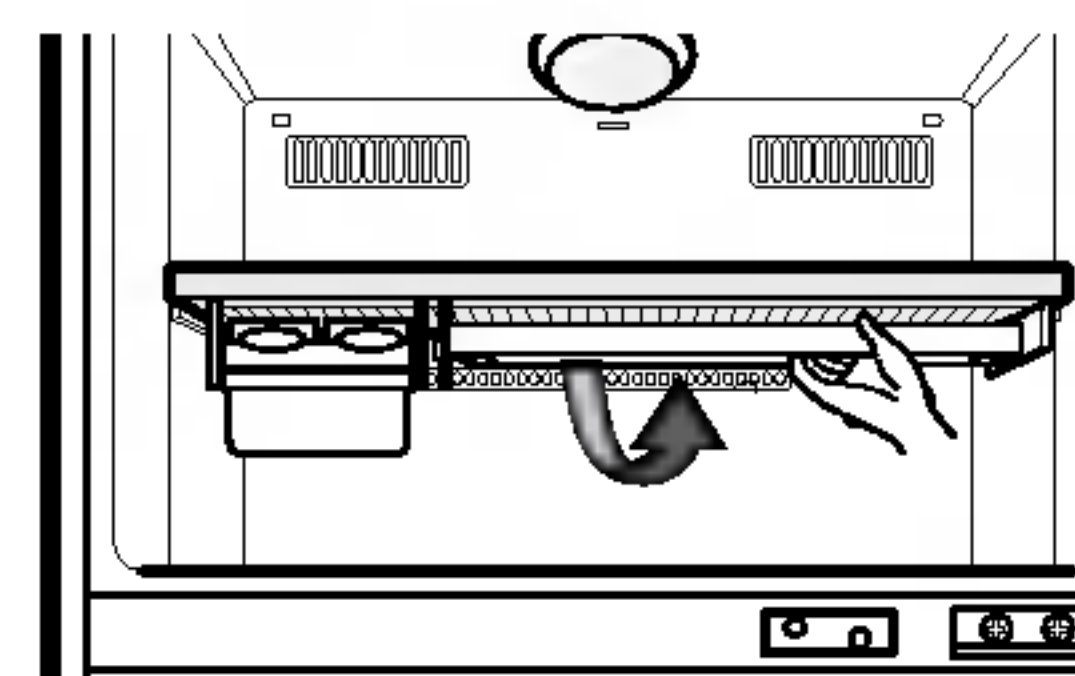

<A>

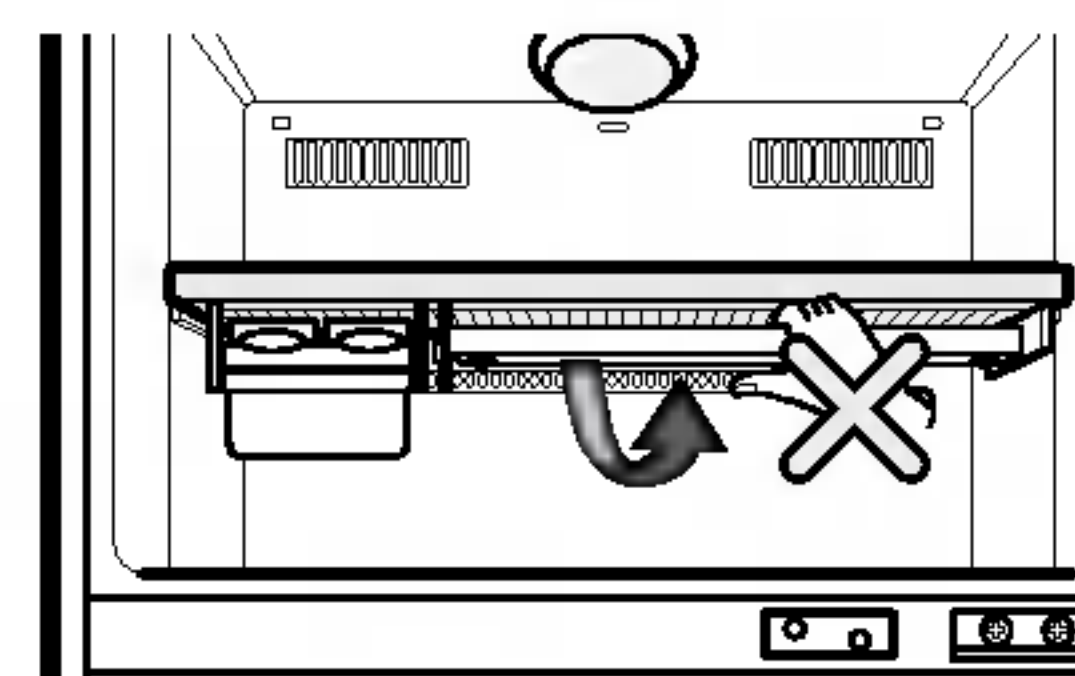

LADICA ZA OČUVANJE VITAMINA U POVRĆU (OPCIJA)

- Vitaminski odjeljak čuva svježinu voća i povrća.
- Pazite da ne zamočite odjeljak, jer bi to moglo umanjiti njegovu djelotvornost.

Vitaminski odjeljak

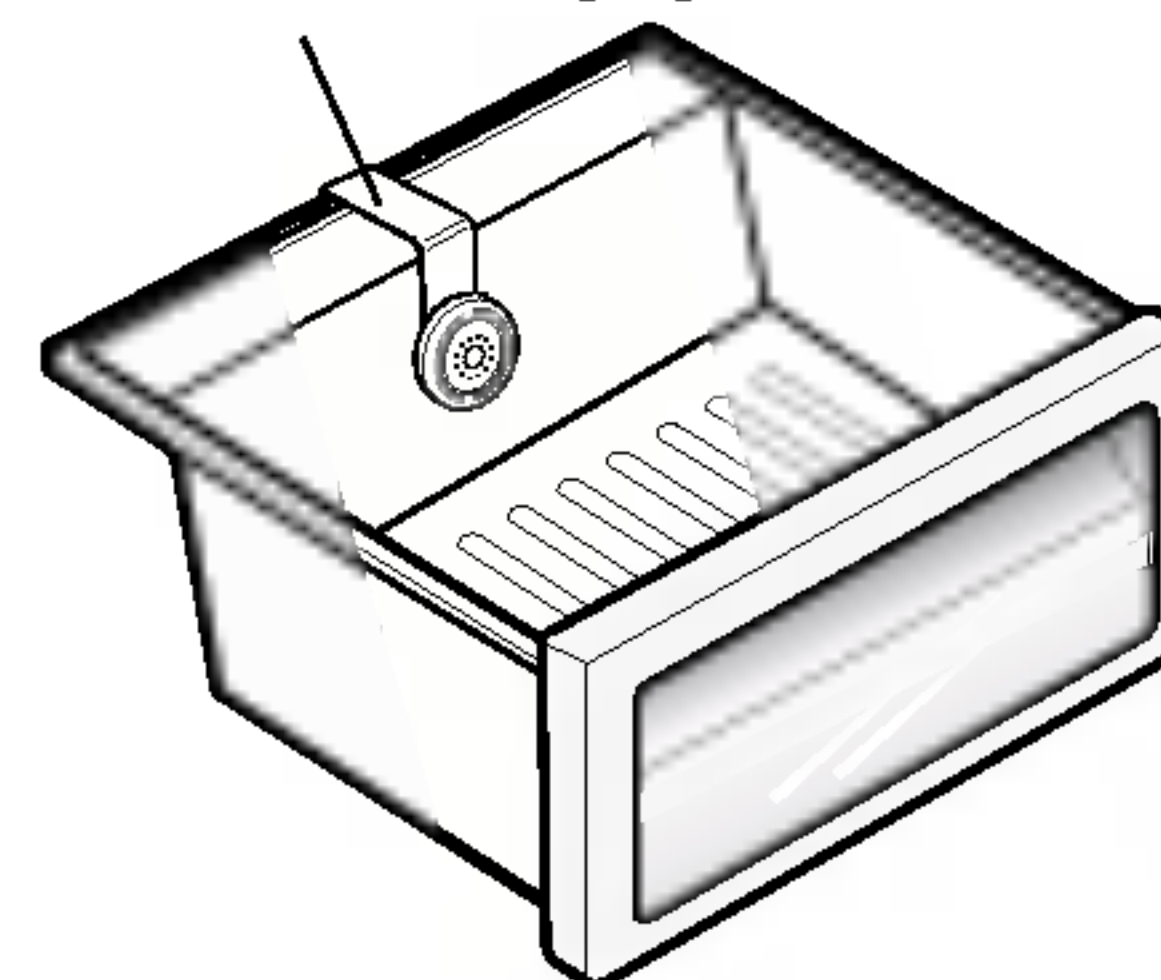

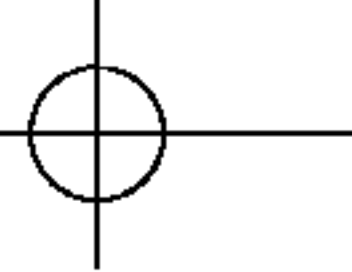

FUNKCIJE

LADICA ZA SVJEŽE NAMIRNICE (OPCIJA)

- Prigodom otvaranja vrata, topliji zrak ne utječe na ladicu za svježe namirnice. Na taj način u njoj možete sačuvati namirnice svježije.
- Polica sa ladicom za svježe namirnice mora se postaviti na odgovarajuće mjesto. Ako je pomaknete, ladicu neće moći obavljati svoju funkciju.

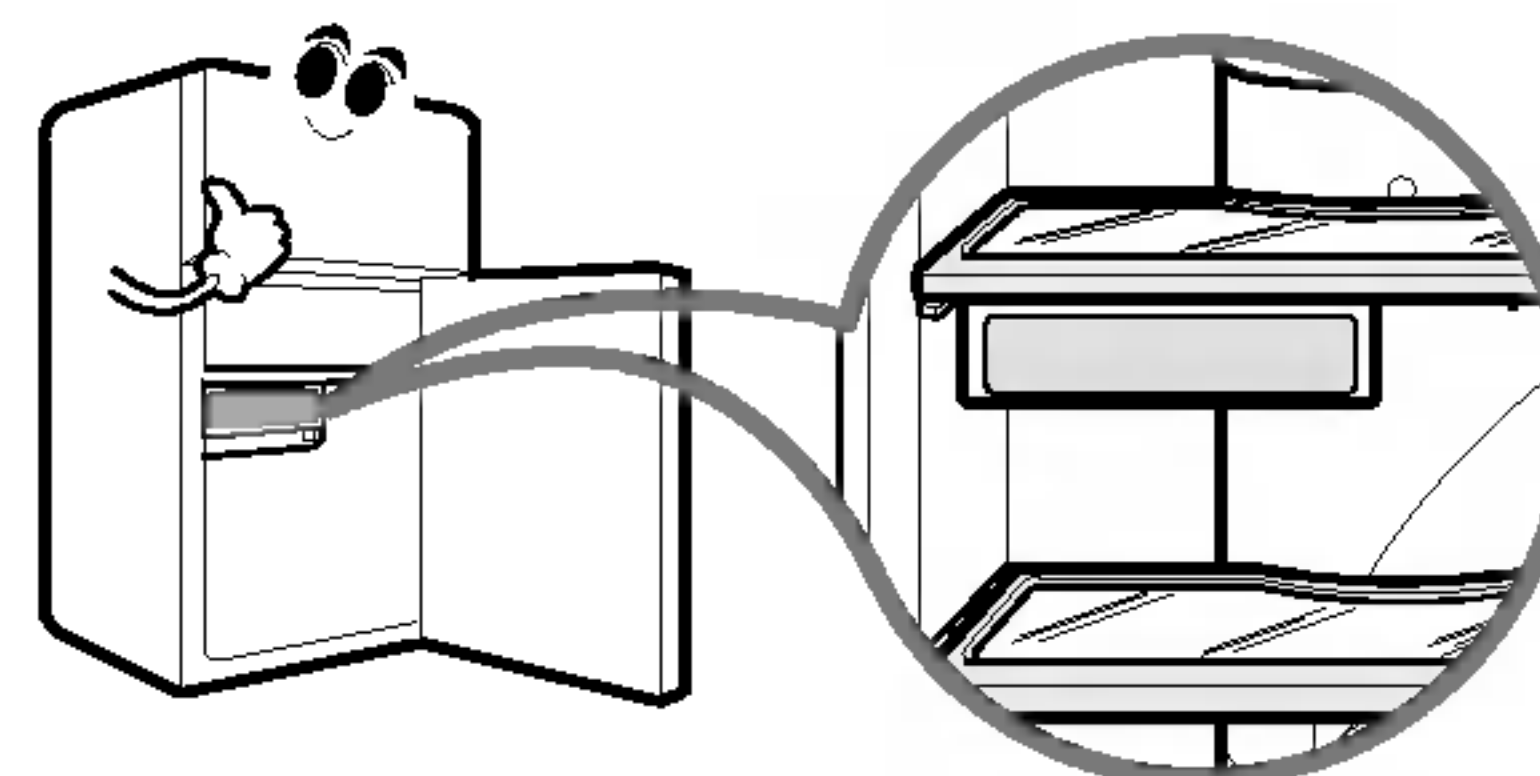

ODLEĐIVANJE

- Odleđivanje se vrši automatski.
- Voda od odleđivanja otječe se u posudu za isparivanje koja se nalazi u stražnjem donjem dijelu hladnjaka, te se automatski isparuje.

NAPRAVA ZA DEZODORIRANJE (OPCIJA)

- Učinkovitost dezodoriranja jamči se pomoću "TiO₂ katalizatora".
- Neugodni se zadah namirnica u odjeljku za svježe namirnice otklanja bez opasnosti za vas i namirnice.

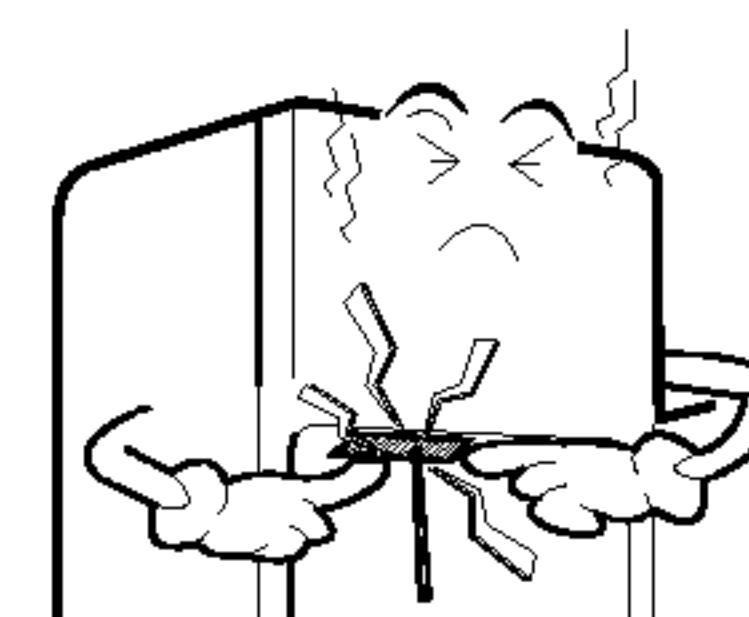
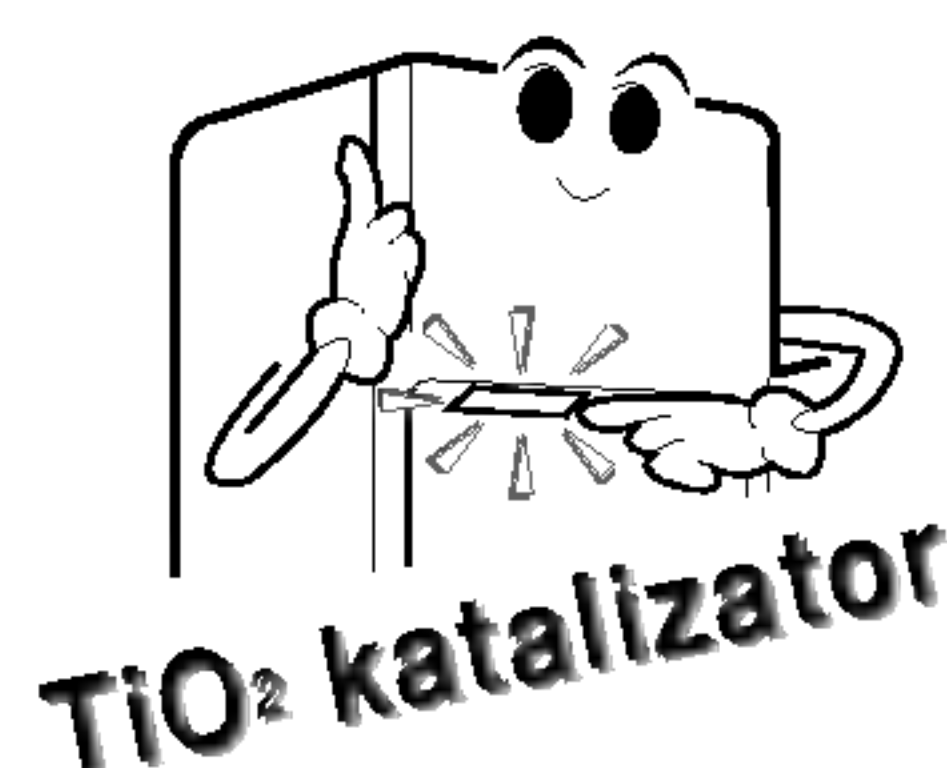

Kako uporabljivati

- Nije potrebno bilo kakvo rukovanje katalizatorom, jer se on nalazi u ispustu za cirkulaciju rashladnoga zraka u odjeljku za svježe namirnice.
- Nemojte čačkati u ispustu rashladnoga zraka, jer možete oštetiti katalizator za dezodoriranje.
- Ako želite pohraniti namirnice jakog mirisa, omotajte ih, odnosno stavite ih u posudu s poklopcem, jer miris može prodrijeti u ostale namirnice.

Ponovna uporaba katalizatora

- Tijekom uporabe, zadah u hladnjaku postaje sve jači, te morate reaktivirati katalizator kako bi ga ponovno uporabljivali. Skinite napravu za dezodoriranje sa stropa prostora za hlađenje, osušite je sušilicom za kosu kako bi otklonili vlagu, odnosno zadah, te je ostavite na suncu kako bi ultraljubičaste zrake izazvali raspad uzročnika zadaha.

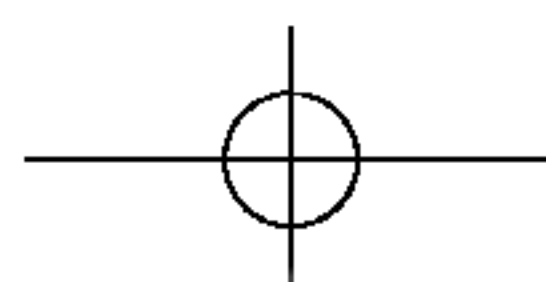
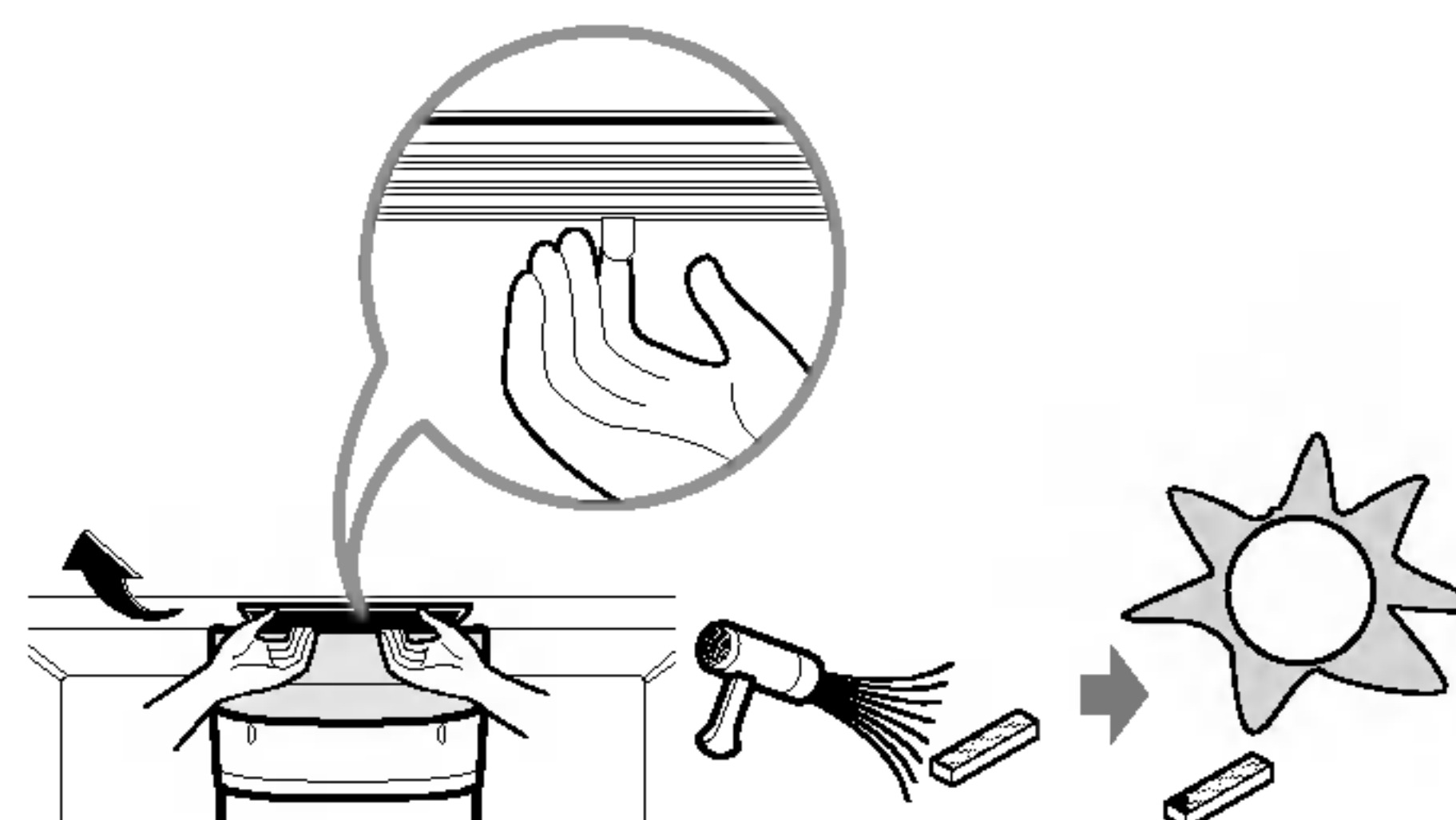

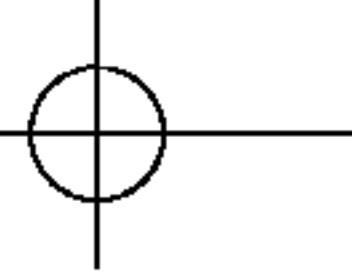

FUNKCIJE (aparat za točenje vode)

Opis

▶ VANJŠTINA

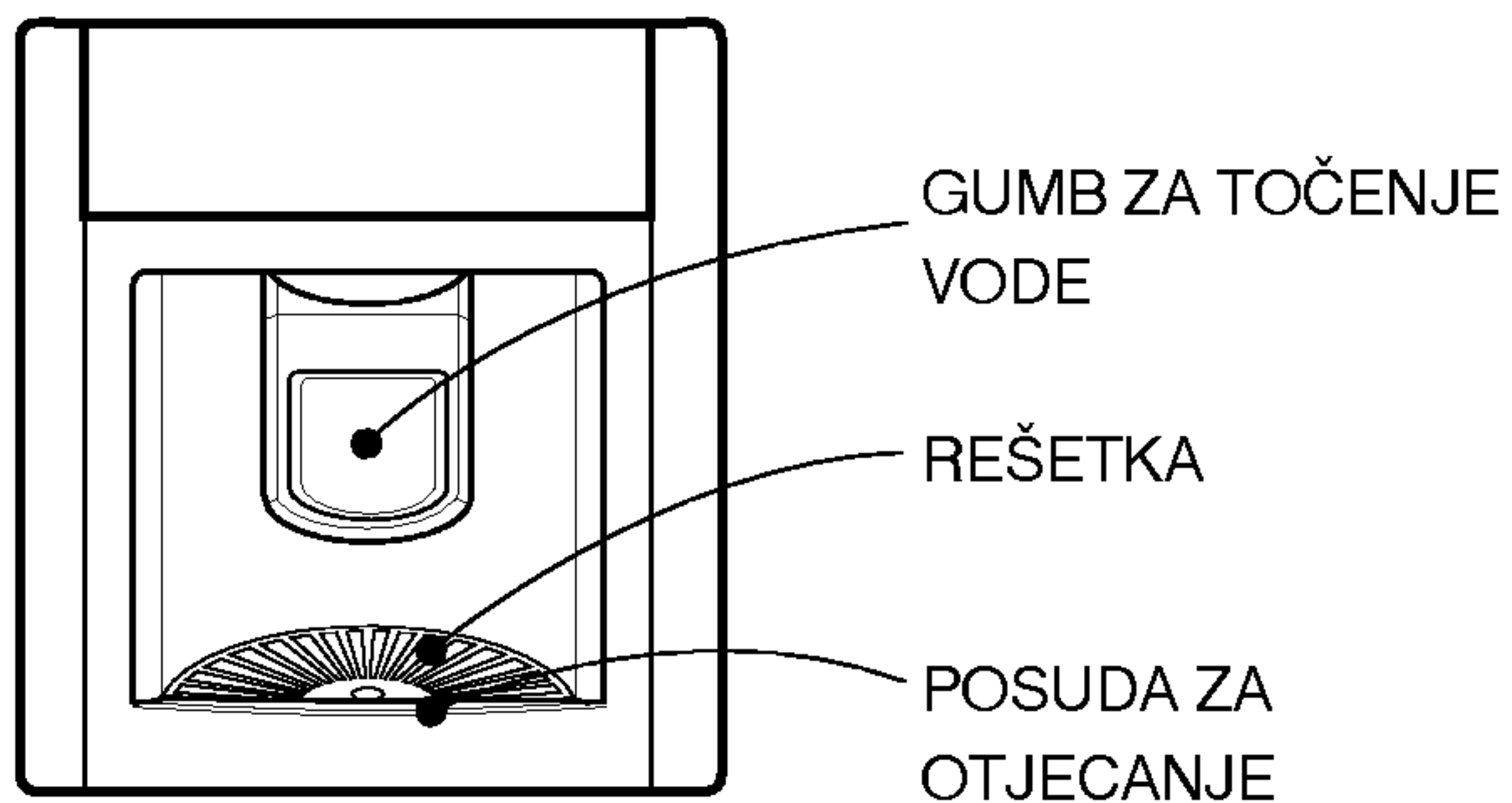

▶ UNUTRAŠNJOST

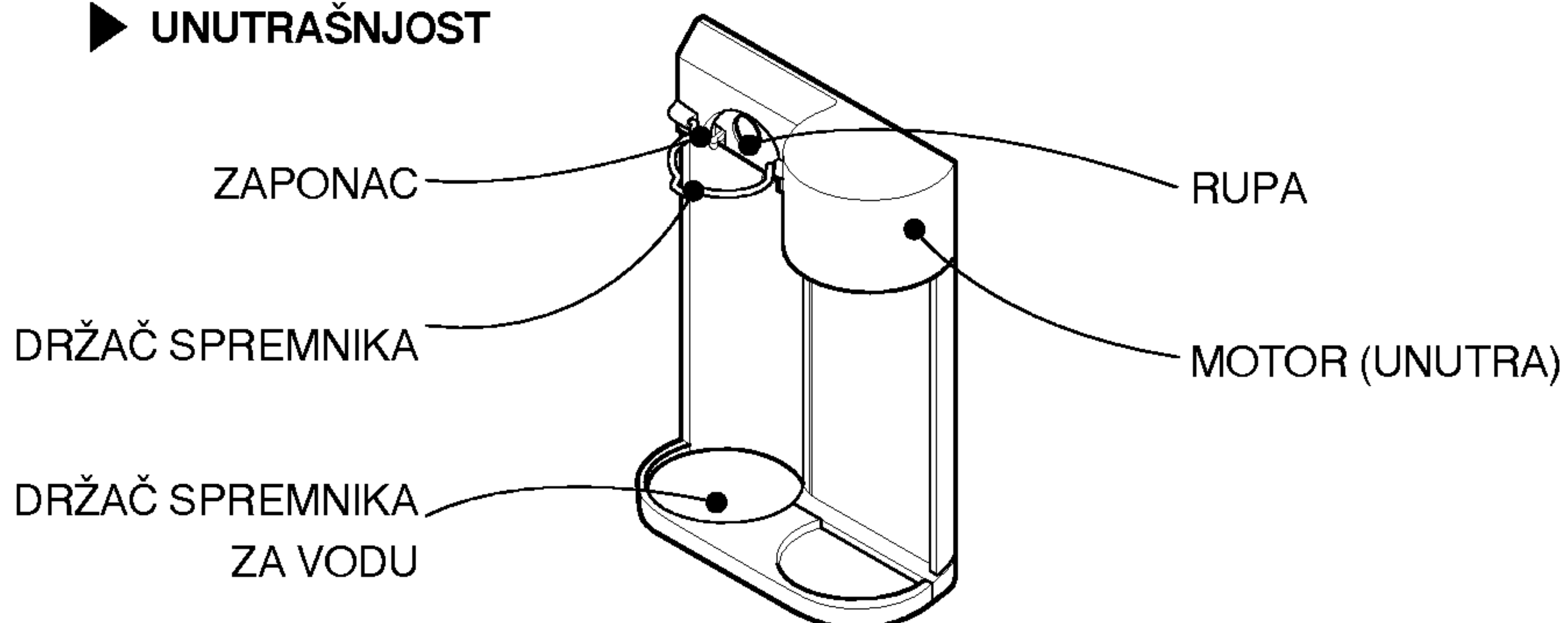

▶ SPREMNIK ZA VODU

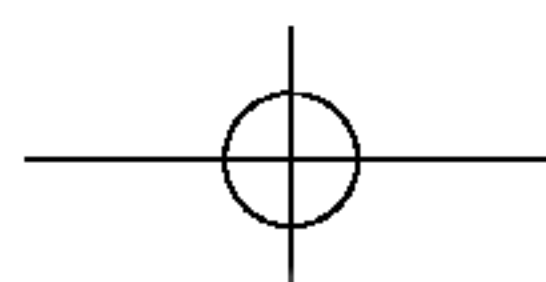
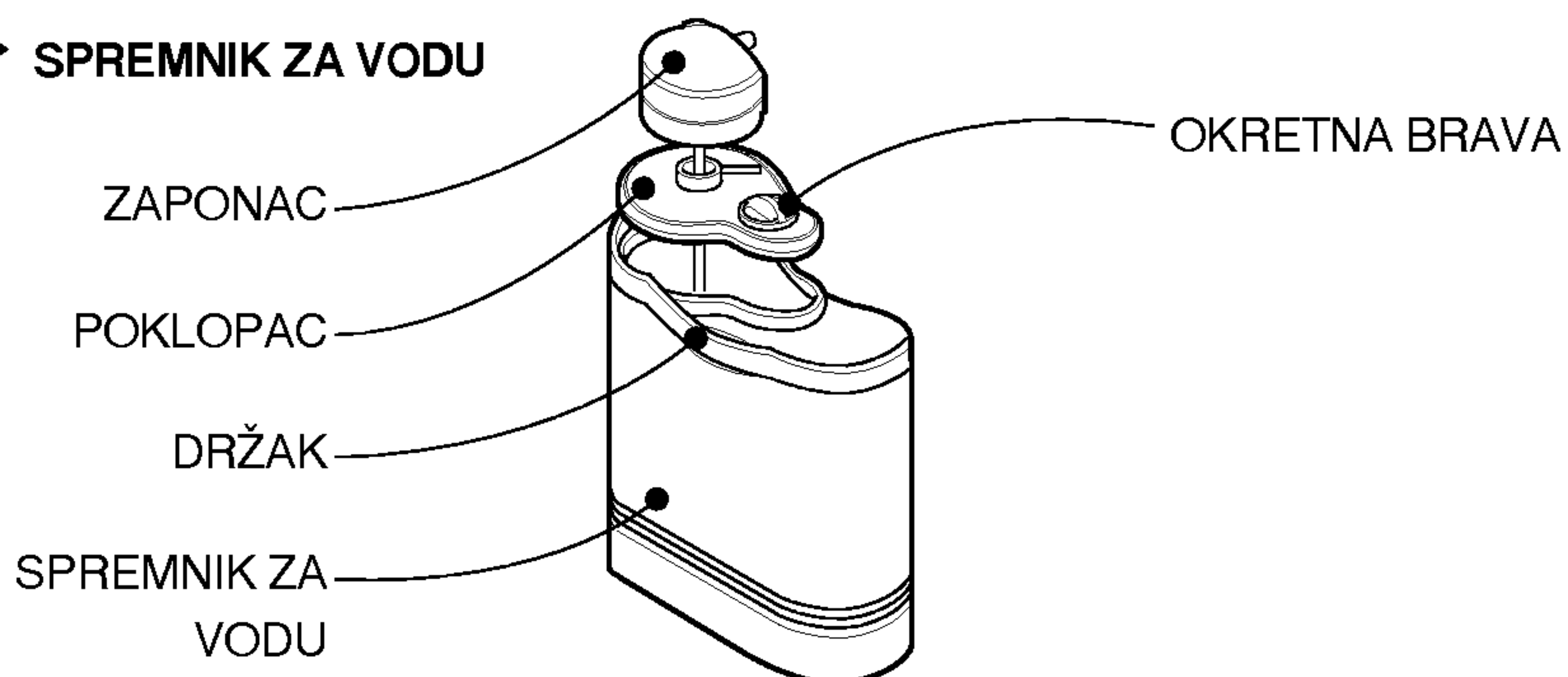

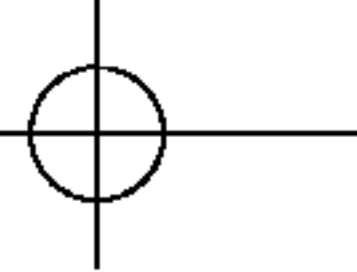

FUNKCIJE (aparat za točenje vode)

Punjenje spremnika vodom

1 Okrenite bravu u smjeru strelice, kao što je prikazano, kako bi skinuli poklopac te vodom napunili spremnik aparata za točenje vode.

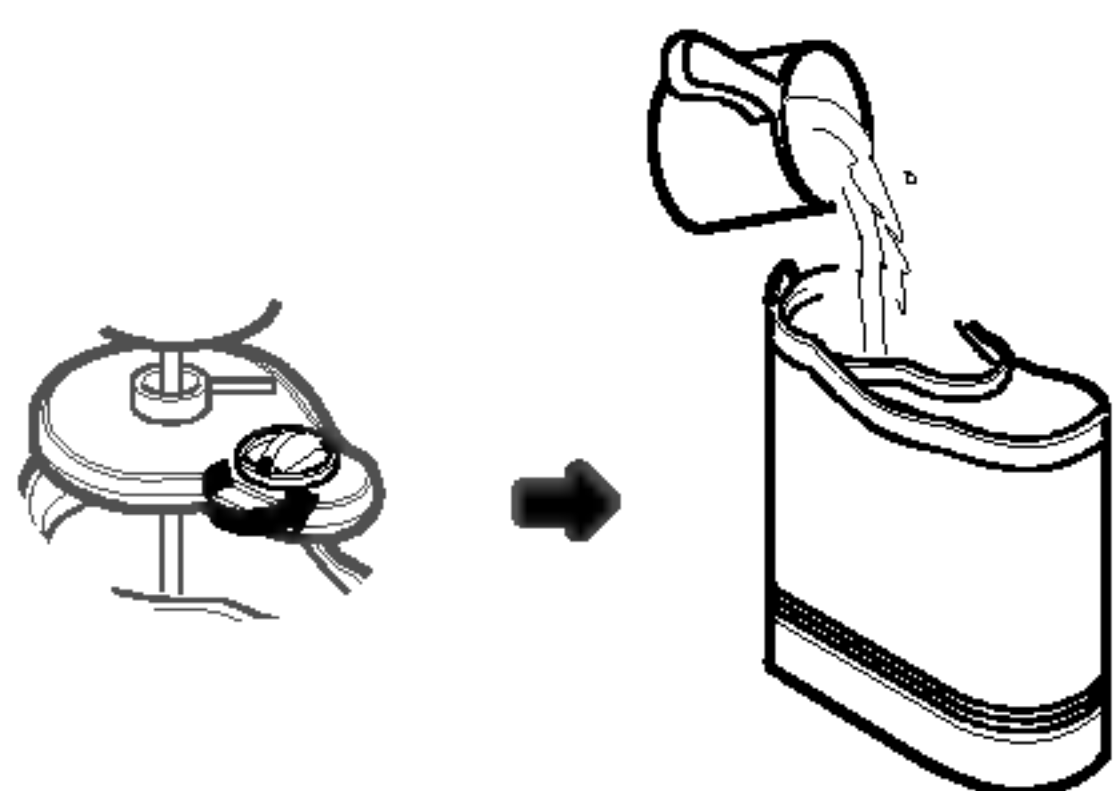

2 Zatvorite poklopac nagibanjem i umetanjem jedne strane, a zatim druge strane, kao što je prikazano.

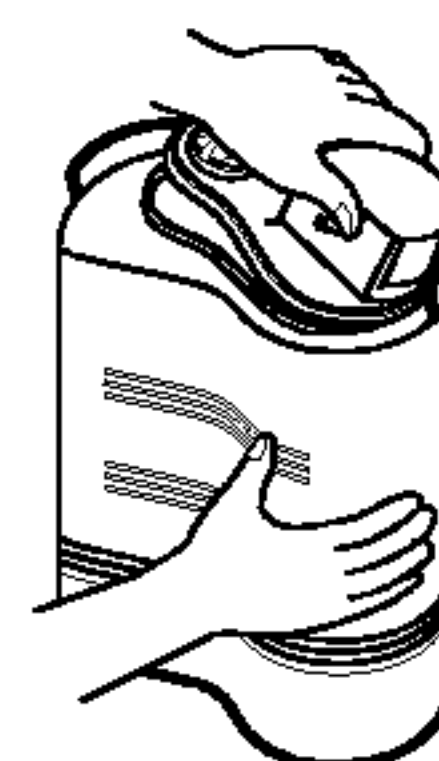

3 Postavite spremnik za vodu u držač unutar hladnjaka. Pazite na položaj utora spojnoga dijela prema zaponcu. Pritisnite spojni dio prema rupi dok ne škljocne.

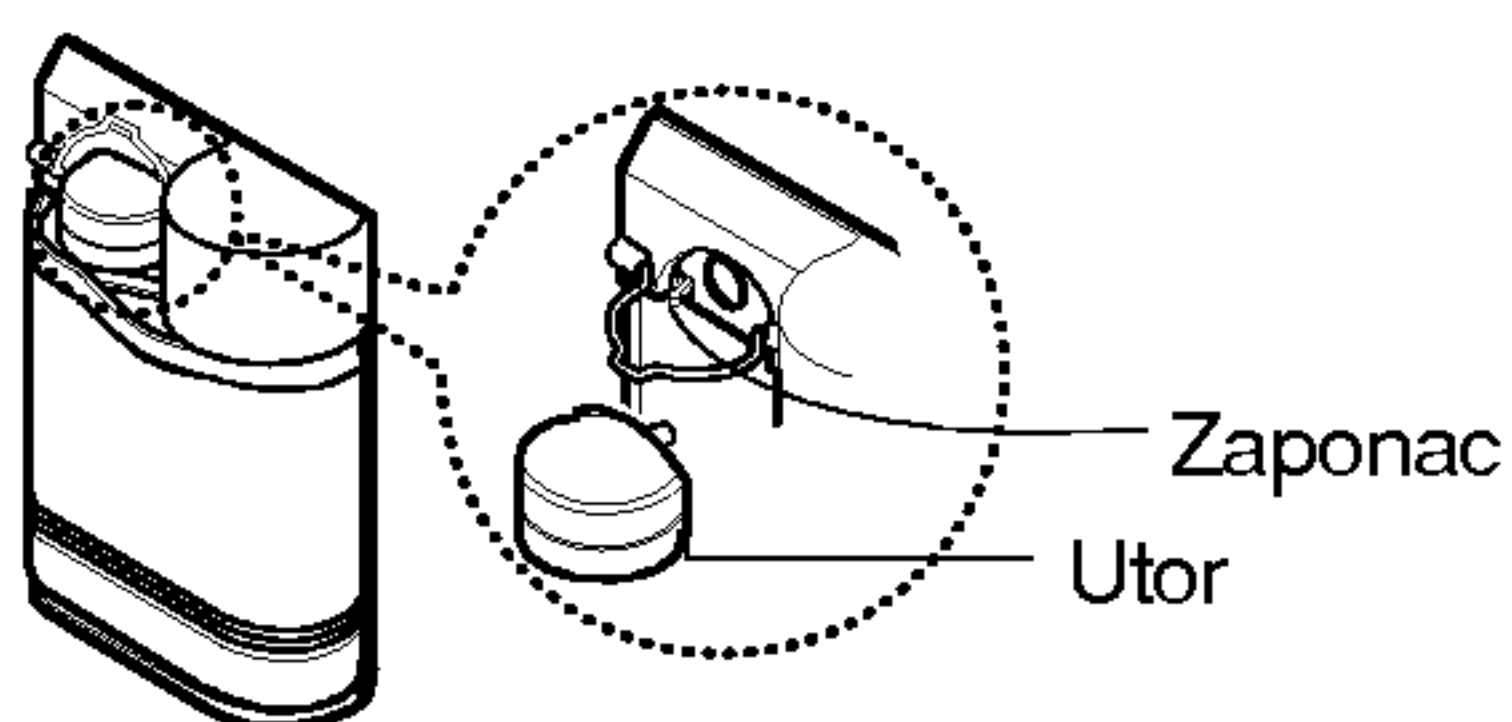

4 Pričvrstite spojni dio pomoću obujmice držača, a kao što je prikazano.

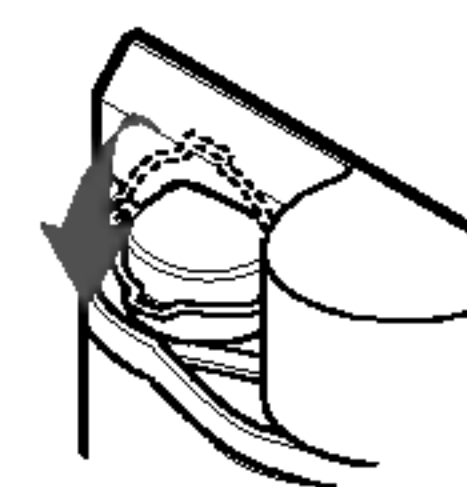

POZOR

- Morate uporabljivati samo vodu i ništa drugo, uključivo osvježavajuća pića, mlijeko i sok.
- Prije nego ulijete vruću vodu u spremnik, ona se mora ohladiti.
- Uvijek pričvrstite spremnik za vodu, a pomoću držača kako bi spriječili micanje spremnika.

Točenje

1 Čašom pritisnite gumb za točenje vode.

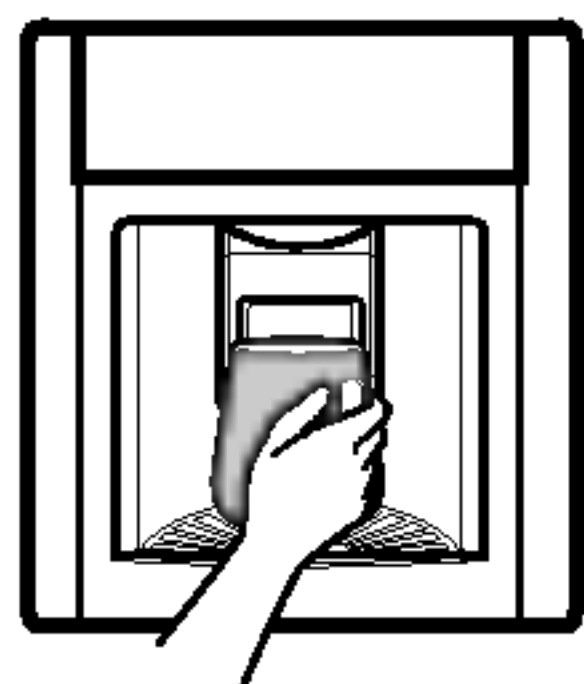

2 Čim pritisnete gumb voda počinje teći. Voda prestaje teći čim izvadite čašu i gumb se vrati u svoj prvobitni položaj.

NAPOMENA

- Nekoliko sekunda nakon otpuštanja gumba motor se vrti u suprotnom smjeru kako bi vratio u spremnik vodu koja je ostala u cijevima (zbog toga se čuje zvuk usisavanja vode)

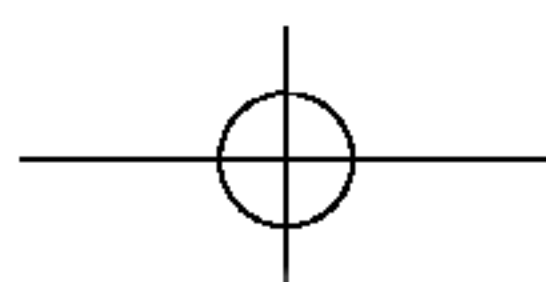

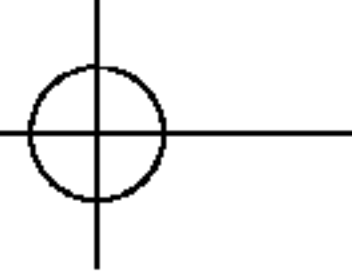

FUNKCIJE (aparat za točenje vode)

ČIŠĆENJE

Rešetka i posuda za otjecanje

1 Potegnite posudu za otjecanje te je izvadite zajedno s rešetkom.

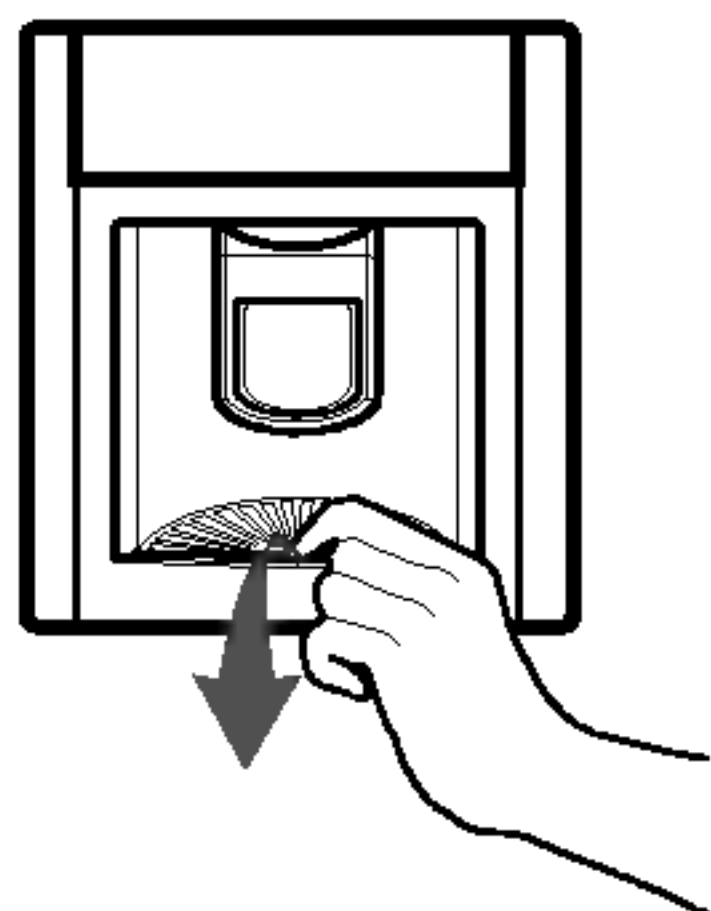

2 Izlijte vodu u kuhinjski sudoper, operite posudu za otjecanje i rešetku blagim deterdžentom, te dobro isplahnite vodom.

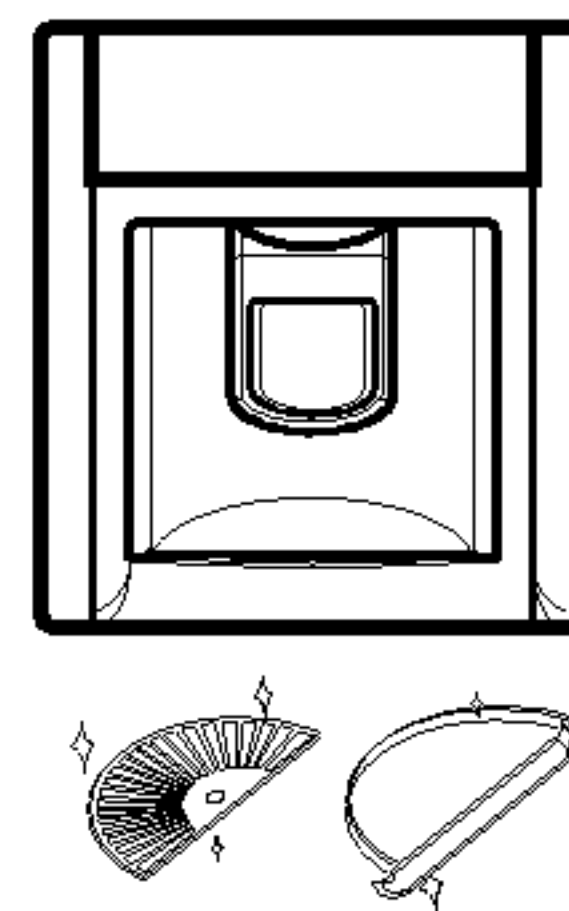

Spremnik za vodu

1 Skinite poklopac.

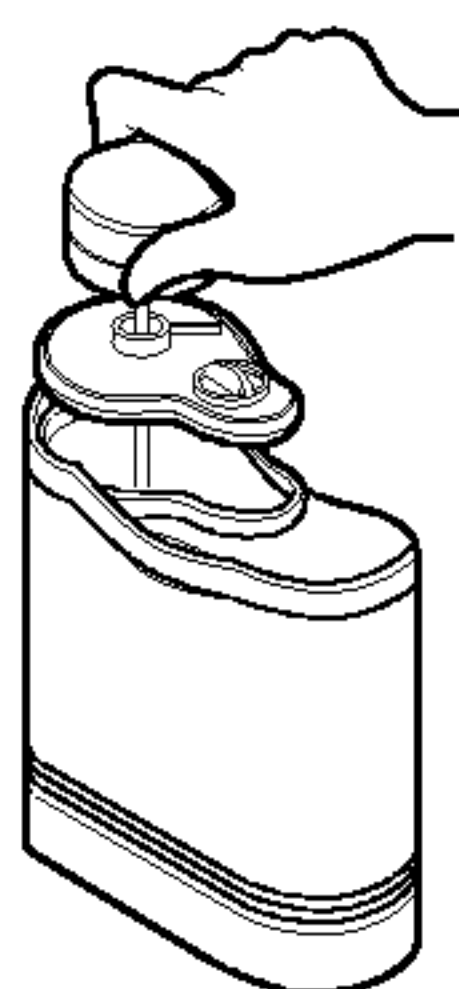

2 Operite unutrašnjost i vanjštinu spremnika za vodu deterdžentom za pranje suđa te dobro isplahnite mlazom vode.



Ostali dijelovi

Skinite poklopac te operite poklopac i spojni dio blagim deterdžentom, zatim dobro isplahnite vodom.

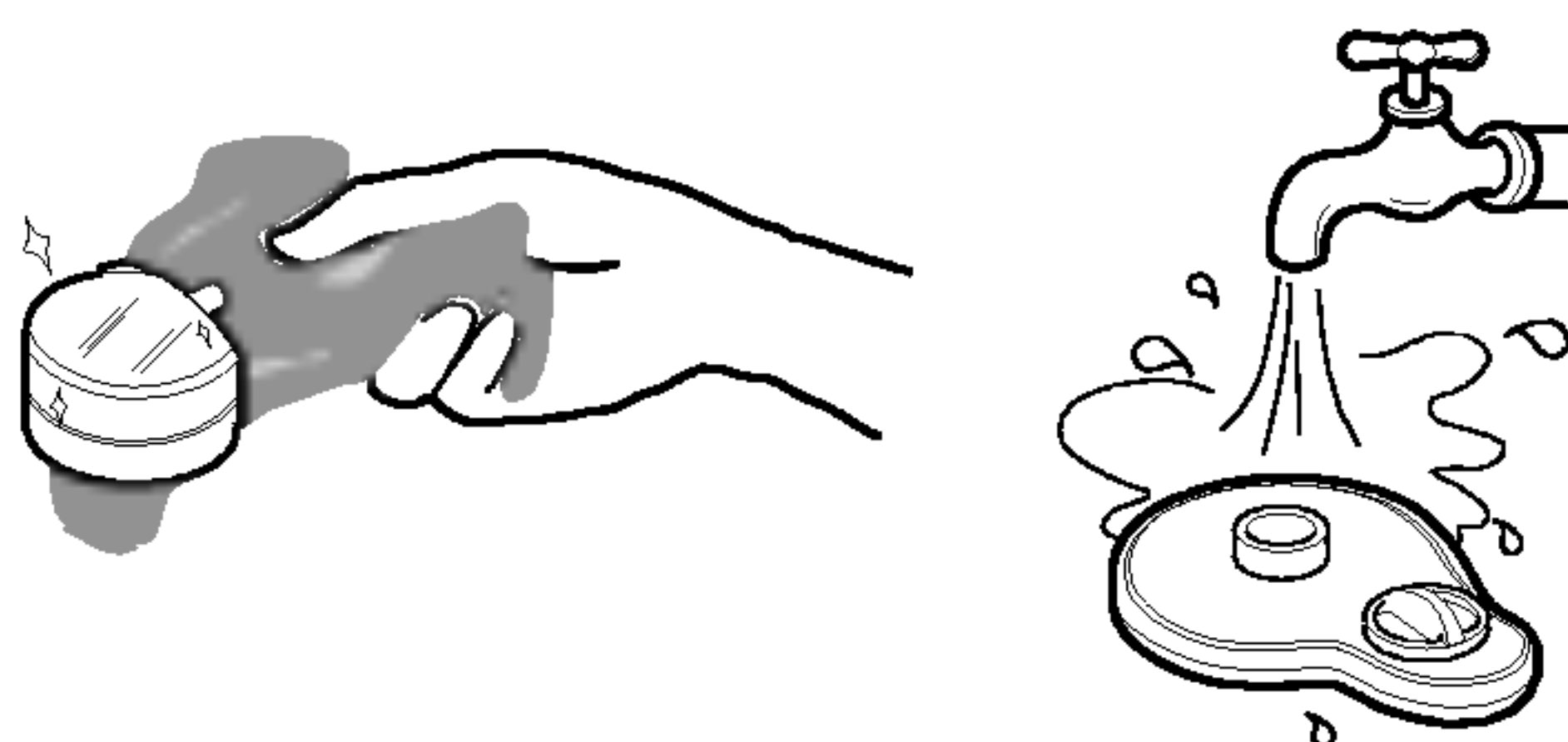

POZOR

- Prigodom čišćenja uporabljajte mlaku vodu.
- Ne smijete uporabljati bilo što drugo osim vode. Ako je spremnik bio pun osvježavajućih pića, ulijte vodu u spremnik te uzastopno natočite tri-četiri čaše vode.

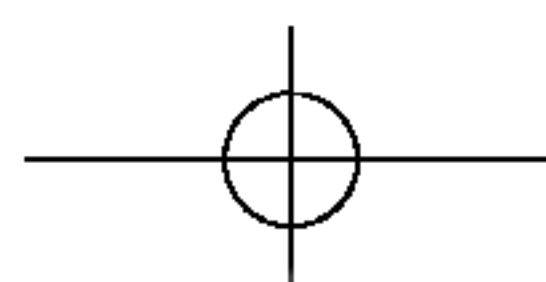

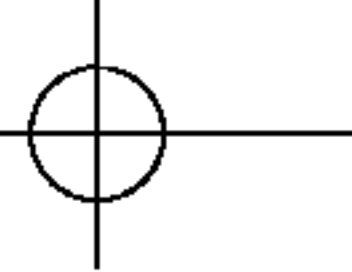

SAVJETI ZA POHRANJIVANJE NAMIRNICA

POHRANJIVANJE NAMIRNICA

- Svježe namirnice pohranjujte u prostor za hlađenje. Način smrzavanja i odmrzavanja namirnica važan je činitelj za održavanje svježine i okusa namirnica.
- Nemojte pohranjivati namirnice koje se lako kvare na niskoj temperaturi kao što su banane, ananasi, dinje.
- Prije nego pohranite vruću hranu, pustite neka se ohladi. Pohranjivanje vruće hrane u hladnjak pokvarilo bi ostale namirnice, a osim toga izazvalo bi veću potrošnju energije!
- Prije nego pohranite namirnice, spakirajte ih u najlon foliju, odnosno postavite ih u posudu s poklopcem. Ovo sprečava isparivanje vlage te pomaže očuvanje okusa i hranjivosti namirnica.
- Nemojte namirnicama blokirati oduške. Nesmetana cirkulacija rashladnoga zraka održava ravnomjernu temperaturu u hladnjaku.
- Nemojte često otvarati vrata. Prigodom otvaranja vrata topli zrak ulazi u hladnjak što izaziva povećanje temperature.

PROSTOR ZA SMRZAVANJE

- Nemojte stavljati boce u prostor za smrzavanje - one bi pukle čim se smrznu.
- Nemojte ponovno smrzavati hranu koju ste već jednom odmrznuli. Ovo bi izazvalo gubitak okusa i hranjivosti.
- Kada na duže vrijeme pohranjujete smrznutu hranu kao primjerice sladoled, nemojte je postavljati na police u vratima nego na police ledenice.
- Postavljanje namirnica za smrzavanje - preporučljivo je nove namirnice smjestiti za smrzavanje u slijedeći položaj:

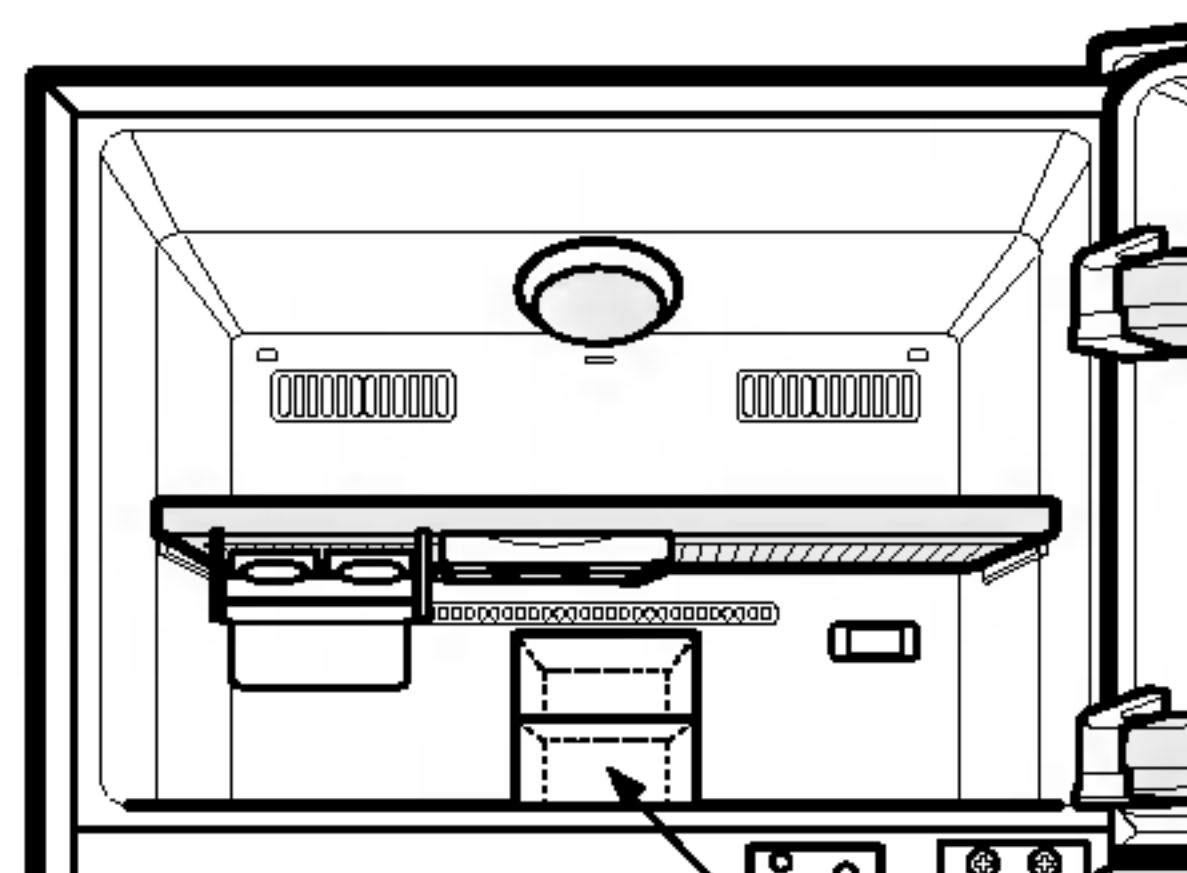

Tek pohranjene namirnice

ODJELJAK HLADNJAKA

- Na police odjeljka hladnjaka izbjegavajte postavljati vlažne namirnice, jer bi moglo doći do zamrzavanja prilikom izravnog kontakta s ohlađenim zrakom. Kako biste izbjegli takve situacije, namirnice je najbolje spremati u posudama s poklopcima.
- **Vlažne namirnice (posebice voće i povrće) poželjno je spremati u odjeljak za spremanje voća i povrća. Ukoliko je te namirnice potrebno postaviti na policu hladnjaka, tada se preporuča spremati ih bliže vratima hladnjaka, a dalje od stijenke hladnjaka, kako bi se izbjeglo zamrzavanje zbog hladnog zraka koji kruži hladnjakom.**
- Namirnice prije spremanja u hladnjak uvijek očistite. Voće i povrće operite i obrišite, a pakirane namirnice osušite krpom, kako biste izbjegli prolijevanje hrane iz pakiranja, odnosno kutija.
- Prilikom spremanja jaja u pretinac namijenjen za jaja, pazite da su svježija, te ih uvijek spremajte u uspravnom položaju, kako bi duže održala svježinu.

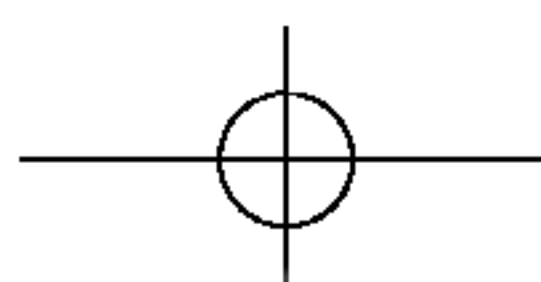
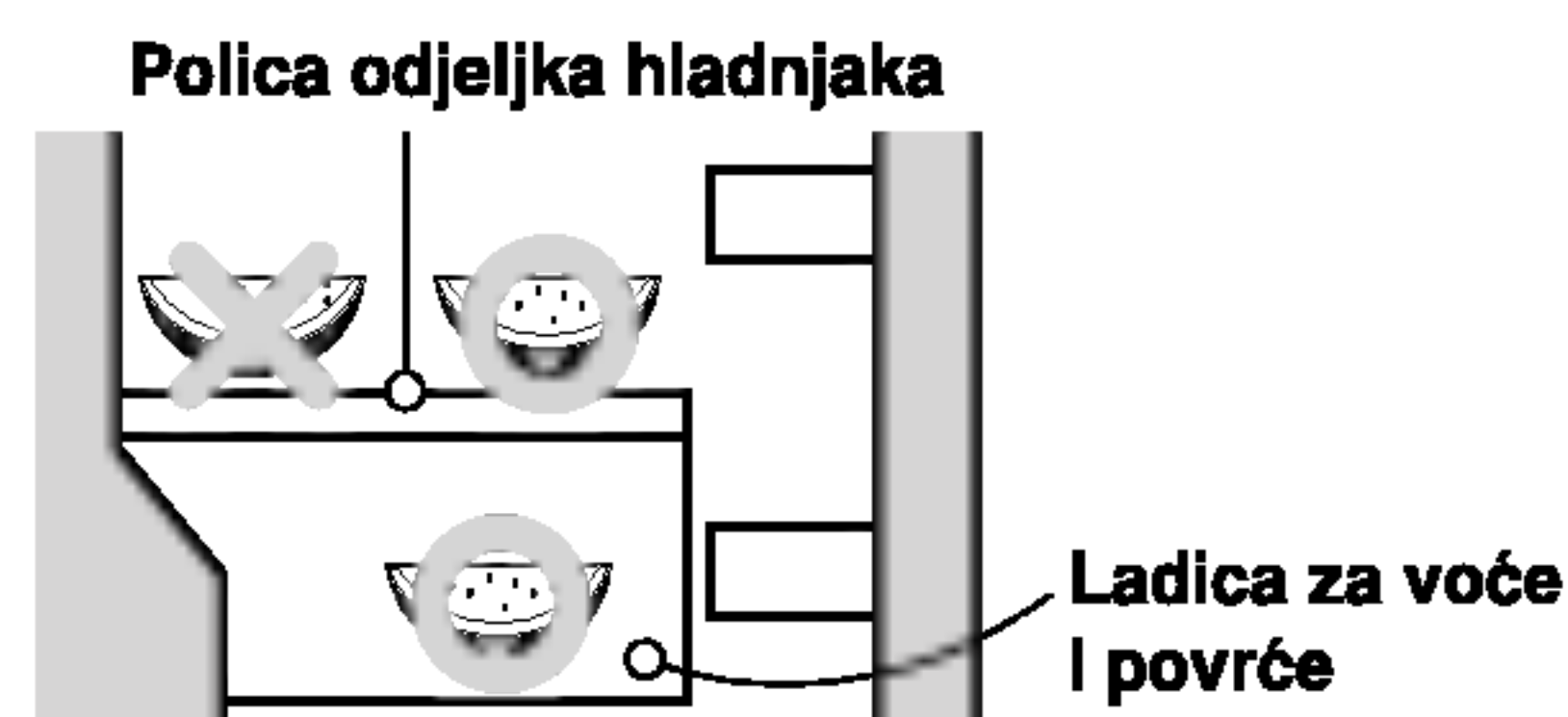

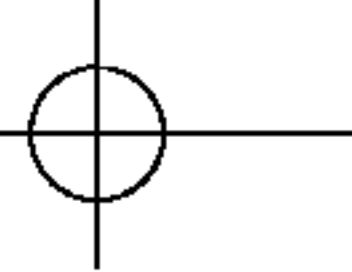

ČIŠĆENJE

Vrlo važno je održavati svoj hladnjak čistim kako bi spriječili pojavu neugodnog zadaha. Prosutu hranu odmah obrišite, jer ako je ne otklonite može se zakiseliti i ostaviti mrlje na plastičnim površinama.

Prigodom čišćenja bilo koje površine nemojte uporabljivati žicu za ribanje, četke, gruba abrazivna sredstva za čišćenje ili jake alkalične otopine.

Međutim, prije nego pristupite čišćenju, nemojte zaboravljati da se vlažni predmeti priljepljuju za iznimno hladne površine. Nemojte dirati smrznute površine mokrim ili vlažnim rukama.

VANJŠTINA - Uporabljivajte mlaku otopinu blagoga sapuna ili deterdženta za pranje suđa kako bi počistili kućište svoga hladnjaka. Obrišite ga čistom vlažnom krpom, a zatim osušite.

UNUTRAŠNJOST - Preporučljivo je redovito čišćenje unutrašnjosti i unutrašnjih dijelova. Uporabljivajte mlaku otopinu blagoga sapuna ili deterdženta za pranje suđa kako bi počistili kućište svoga hladnjaka. Obrišite ga čistom vlažnom krpom, a zatim osušite.

UNUTRAŠNJI DIJELOVI - Operite police hladnjaka i ledenice, police u vratima, posudu, magnetske brtve vrata itd. Uporabljivajte mlaku otopinu blagoga sapuna ili deterdženta za pranje suđa kako bi počistili kućište svoga hladnjaka. Obrišite ga čistom vlažnom krpom, a zatim osušite.

POZOR

Uvijek izvucite utikač napojnog kabela iz utičnice prije nego pristupite čišćenju površina u blizini električnih dijelova (svjetiljke, prekidači, komande itd.).

Spužvom ili krpom obrišite prekomjernu vlagu kako bi spriječili prodiranje vode u električne dijelove i nastanak kratkog spoja.

Nemojte uporabljivati zapaljive ili toksične tekućine.

- Ne smijete uporabljivati slijedeće: površinsko aktivna tvar, vosak za automobile, antikorozivna sredstva, sve vrste ulja, benzin, kiseline, parafin.
- Uporabljiv deterdžent za pranje suđa, sapunica
- Neoprezna uporaba može izazvati promjenu boje.

OPĆE INFORMACIJE

VRIJEME ODMORA

Tijekom odmora srednjega trajanja možete odlučiti kako je bolje ostaviti hladnjak da radi. Namirnice koje se mogu smrzavati pohranite u ledenicu kako bi produžili njihovu trajnost.

Ako namjeravate otići na odmor na duže vrijeme, izvadite sve namirnice, izvucite utikač napojnog kabela iz utičnice, dobro počistite unutrašnjost, te ostavite oba vrata OTVORENA kako bi spriječili pojavu zadaha.

NESTANAK STRUJE

U većini slučajeva nestanak struje traje ne više od sat ili dva, te ne bi utjecao na temperaturu hladnjaka. Međutim, morate smanjiti broj otvaranja vrata dok traje nestanak struje. U slučaju dužeg nestanka struje, postavite blok suhoga leda na smrznute namirnice.

AKO SE SELITE

Pomične dijelove izvadite ili dobro pričvrstite za unutrašnjost hladnjaka.

Kako bi izbjegli oštećenje nogica za niveliranje, pritegnite ih do kraja.

CIJEV PROTIV KONDENZACIJE

Vanjština kućišta hladnjaka ponekad može postati toplom, naročito odmah nakon početnog puštanja u rad.

Ne brinite. Ovo je zbog cijevi protiv kondenzacije kojom cirkulira vruća rashladna tekućina kako bi se spriječilo "znojenje" vanjštine kućišta.

Cijev protiv kondenzacije

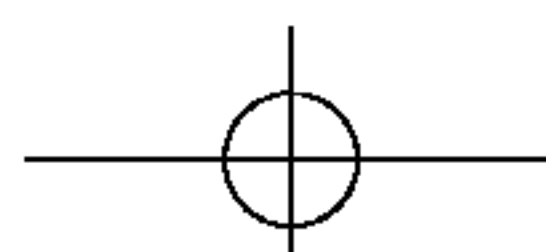
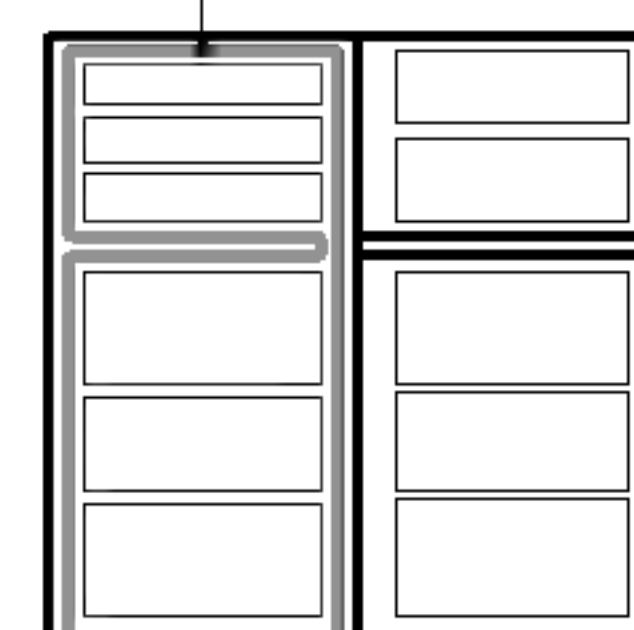

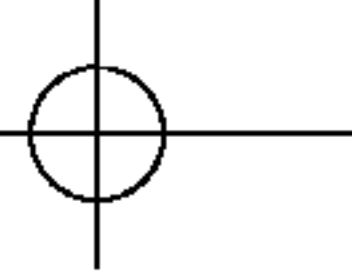

ZAMJENA ŽARULJE

SVJETILJKA LEDENICE

Kako bi skinuli štitnik svjetiljke koja se nalazi u prostoru za smrzavanje, držite zadnji dio štitnika, te ga potegnite naprijed kao što je prikazano na slici desno.

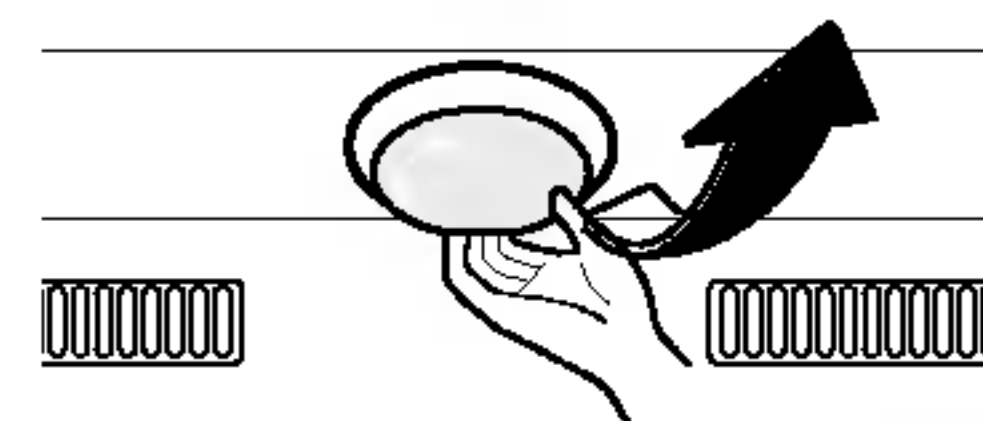

SVJETILJKA HLADNJAKA

Kako bi skinuli štitnik svjetiljke koja se nalazi u prostoru za hlađenje, potegnite ga prema dolje pritiskujući palcem trokutno područje, a zatim potegnite naprijed kao što je prikazano na slici desno.

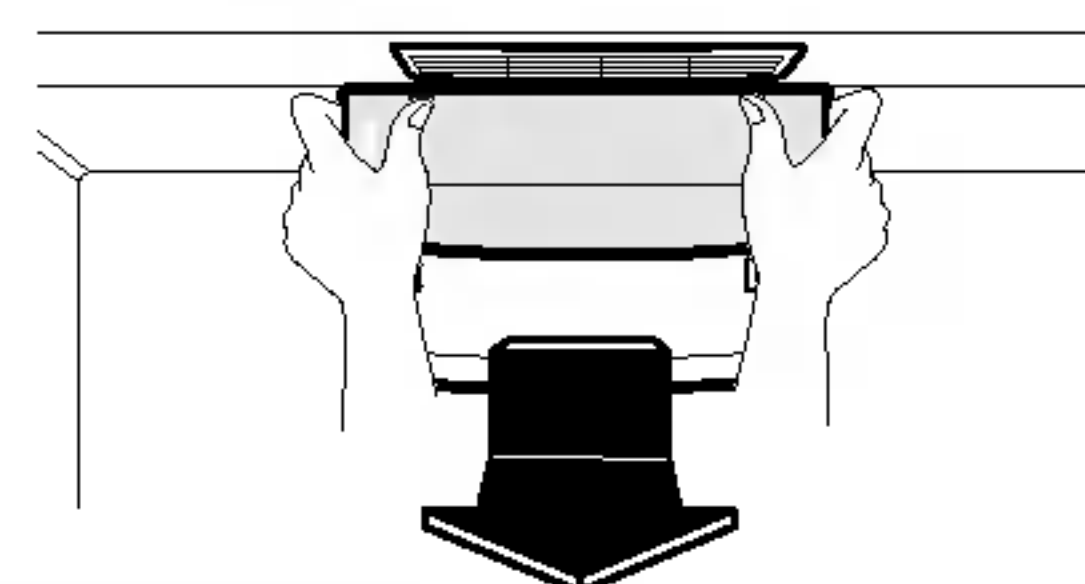

▲ Oprez

- Morate provjeriti gumeni prsten koji sprječava iskrenje.
- Ne dodirujte žaruljicu ukoliko gori duže vrijeme. Može biti vruća.

VAŽNA UPOZORENJA

NEMOJTE UPORABLJIVATI PRODUŽNI KABEL

Ako je moguće uključite hladnjak u posebnu utičnicu kako bi izbjegli preopterećenje kućne mreže što može izazvati nestanak struje.

PRISTUPAČNOST UTIKAČA NAPOJNOGA KABELA

Hladnjak s ledenicom mora biti smješten tako, kako bi utikač napojnog kabela bio pristupačan za brzo izvlačenje u slučaju potrebe.

ZAMJENA NAPOJNOGA KABELA

U slučaju kvara napojnog kabela, a kako bi izbjegli opasnost, zamjenu mora izvesti servis proizvođača ili njegovog zastupnika, odnosno osoba odgovarajuće stručne spreme.

VRLO OPASNO PRIVLAČENJE

Prazan hladnjak može biti opasno privlačan za djecu. Skinite brtve, brave, poklopce ili cijela vrata, odnosno poduzmite neke druge mjere kako bi napravili spravu bezopasnom, prije nego je izbacite.

O UZEMLJENJU

U slučaju kratkoga spoja uzemljenje smanjuje opasnost od strujnoga udara pomoću odvoda električne struje.

Ova sprava mora biti uzemljena kako bi spriječili eventualan strujni udar.

Nepravilno priključenje utikača uzemljenja može izazvati kratki spoj. Ukoliko ne razumijete dobro upute za uzemljenje, obratite se kvalificiranom električaru ili stručnom osoblju servisa.

NE MIJENJAJTE NI PRODULJUJTE DULJINU NAPOJNOG KABELA.

To može prouzročiti električni šok ili požar.

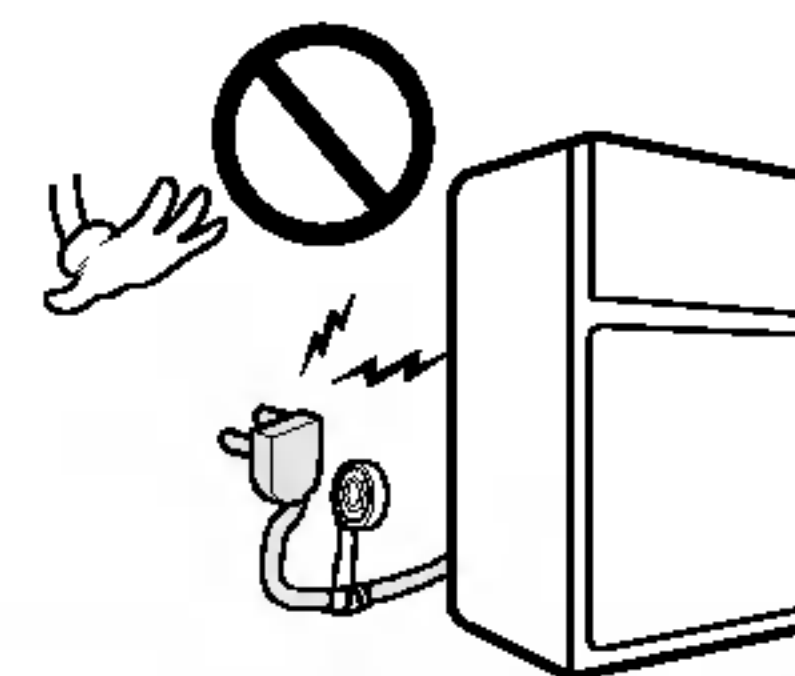

Ova sprava mora biti uzemljena.
NEMOJTE ČEKATI! UZEMLJITE JE SADA!

Nemojte pohranjivati u hladnjak zapaljive materijale, eksplozive ili kemikalije.

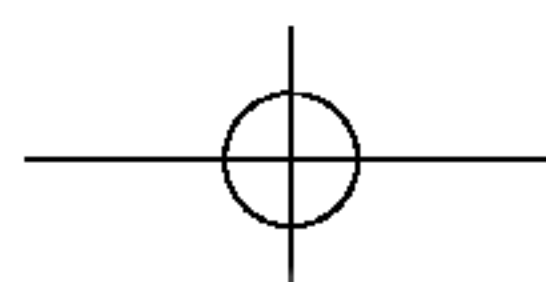

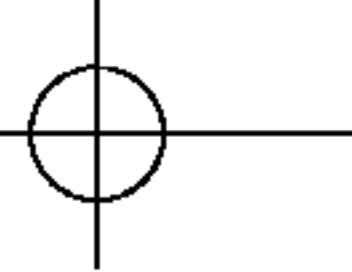

PRIJE NEGO SE OBRATITE SERVISU

ČESTO PUTA MOŽETE IZBJEĆI NAZIVANJE SERVISA!

Ako smatrate da vaš hladnjak ne radi ispravno, prvo odredite je li uzrok jedan od ovih:

PROBLEM	MOGUĆI UZROK
HLADNJAK NE RADI	<ul style="list-style-type: none"> • Je li osigurač pregorio ili isključio? • Je li utikač napojnoga kabela izvučen iz utičnice, odnosno je li dobro uključen?
PREVISOKA TEMPERATURA U PROSTORU ZA HLAĐENJE ILI SMRZAVANJE	<ul style="list-style-type: none"> • Regulator temperature nije podešen na odgovarajući stupanj. • Sprava je smještena neposredno uz zid, odnosno u blizini izvora topline. • Velika vrućina - često otvaranje vrata. • Vrata otvorena duže vremena. • U hladnjak je pohranjena velika količina namirnica.
NENORMALNA BUKA	<ul style="list-style-type: none"> • Hladnjak je smješten na nestabilnoj ili neravnoj površini, odnosno morate podesiti nogice za niveliranje. • U stražnjem dijelu hladnjaka se nalaze nepotrebni predmeti.
HLADNJAK IMA ZADAHA	<ul style="list-style-type: none"> • Namirnice jakoga mirisa moraju se postavljati u posudu s poklopcem, odnosno spakirati. • Morate počistiti unutrašnjost.
NA POVRŠINI KUĆIŠTA NASTAJE KONDEZACIJA	<ul style="list-style-type: none"> • Nije nešto neobično kada je vlažnost velika. • Vrata su možda ostavljena odškrinuta.

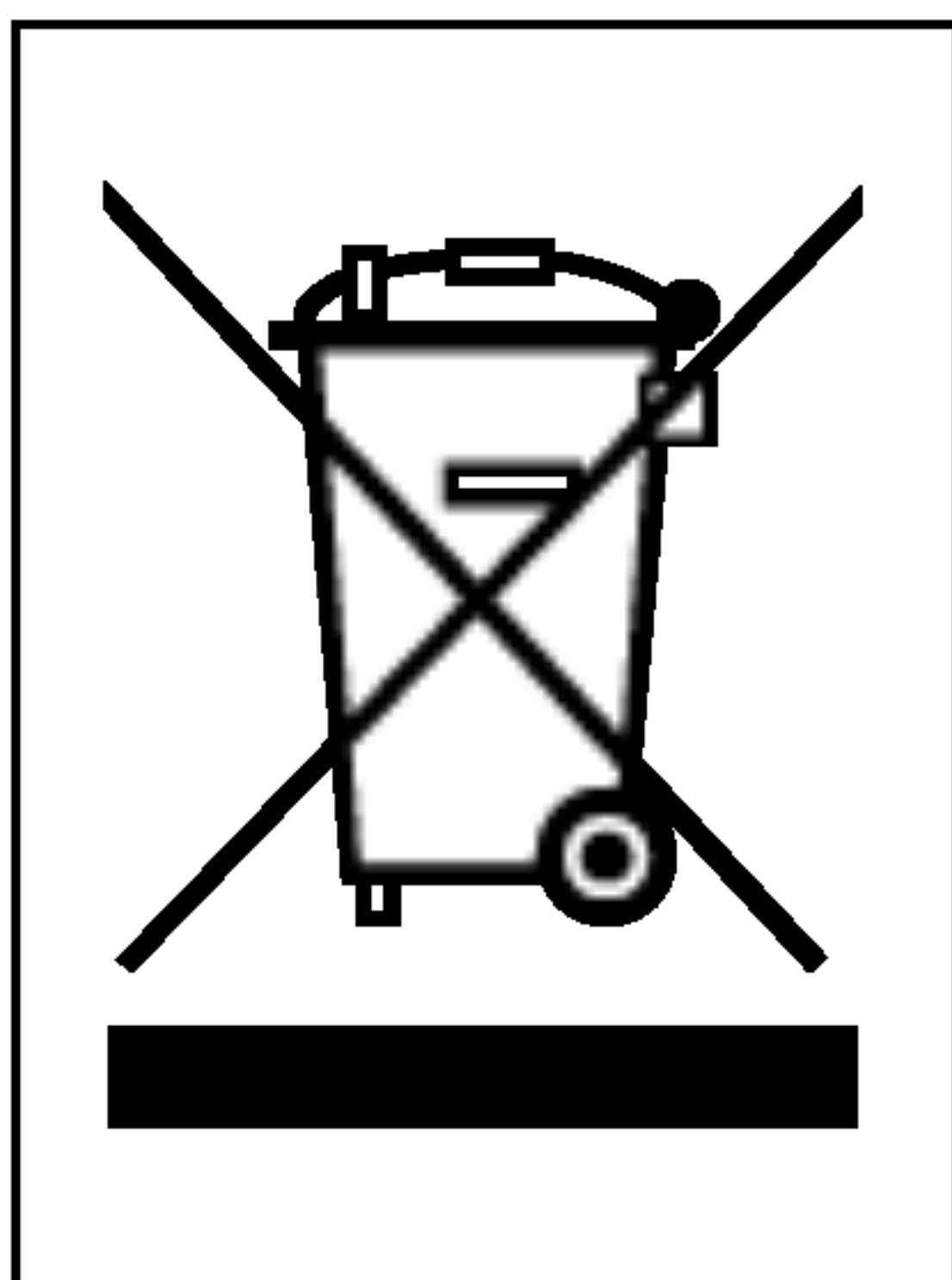

UKLANJANJE STAROG APARATA

1. Ako se na proizvodu nalazi simbol prekrížene kante za smeće, to znači da je proizvod pokriven europskom direktivom 2002/96/EC.
2. Električni i elektronski proizvodi ne smiju se odlagati zajedno s komunalnim otpadom, već u posebna odlagališta koja je odredila vlada ili lokalne vlasti.
3. Pravilno odlaganje starog proizvoda sprečít će potencijalne negativne posljedice po okoliš i zdravlje ljudi.
4. Podrobnije informacije o odlaganju starog proizvoda potražite u gradskom uredu, službi za odlaganje otpada ili u trgovini u kojoj ste kupili proizvod.

MODEL	NOISE(dB)
GR-652/712	41

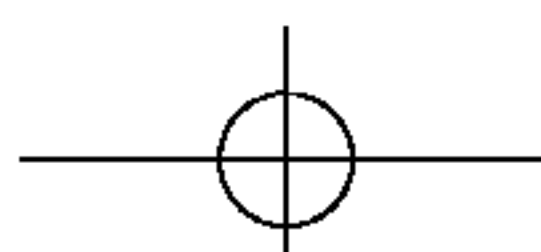

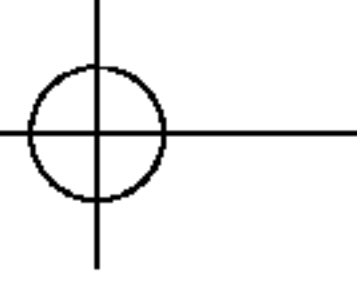

LG Electronics Inc.

P/No. 3828JD8759T

