



DVD-SOITIN/ VIDEO-NAUHURI

KÄYTTÖOPAS

MALLI : V9900



Finnish

Ennen tämän tuotteen kytkemistä, käyttöä tai säätöä pyydämme sinua lukemaan tämän opaskirjaisen huolellisesti ja kokonaan.



VAARA
SÄHKÖISKUN VAARA
ÄLÄ AVAA



VAARA: SÄHKÖISKUN VAARAN VÄHENTÄMISEKSI ÄLÄ IRROTA KUORTA (TAI TAKALEVYÄ) SISÄLLÄ EI OLE KÄYTTÄJÄN HUOLLETTAVIA OSIA JÄTÄ HUOLTOTOIMET VALTUUTETUN HUOLLON TEHTÄVÄKSI.



Tämä nuolikärkinen salama tasasivuisen kolmion sisällä on tarkoitettu varoittamaan käyttäjää tuotteen kuoren sisällä olevasta eristämättömästä vaarallisesta jännitteestä, jonka voimakkuus voi riittää aiheuttamaan ihmisille sähköiskun vaaran.



Huutomerkki tasasivuisen kolmion sisällä on tarkoitettu herättämään käyttäjän huomioimaan tärkeät käyttö- ja huolto-ohjeet tuotteen mukana tulleessa kirjallisuudessa.

VAROITUS: TULIPALON TAI SÄHKÖISKUN VAARAN VÄHENTÄMISEKSI ÄLÄ JÄTÄ TÄTÄ LAITETTA ALTTIIKSI SATEELLE TAI KOSTEUDELLE.

VAROITUS: Tätä laitteistoa ei saa asentaa suljettuun tilaan kuten ovelliseen kirjahyllyyn tai vastaavaan tilaan.

CLASS 1 LASER PRODUCT
KLASSE 1 LASER PRODUKT
LUOKAN 1 LASER LAITE
KLASS 1 LASER APPARAT
CLASSE 1 PRODUIT LASER

VAARA:

Tämä digitaalinen videolevyjen soitin käyttää laserjärjestelmää.

Tuotteen oikean käytön varmistamiseksi lue käyttöohjekirja huolellisesti ja säilytä se myöhempää tarvetta varten. Jos laite tarvitsee huoltoa, ota yhteys valtuutettuun huoltopisteeseen - lisätietoja kohdassa huoltotoimet.

Muiden kuin tässä määritettyjen säätimien tai menettelyjen käyttö tai säätöjen teko voi saada aikaan altistuksen vaaralliselle säteilylle.

Vältyäksesi lasersäteen kohdistumiselta suoraan itseesi älä yritä avata koteloä. Avattuna näkyvissä on lasersäteilyä. ÄLÄ KATSO SÄDETTÄ KOHTI.

VAARA: NÄKYVÄÄ JA NÄKYMÄTÖNTÄ LASERSÄTEILYÄ, KUN KOTELO ON AVATTUNA JA INTERLOCK-TOIMINTO KUMOTTU.

VAARA: Laitteelle ei saa tippua tai roiskahtaa vettä, eikä sen päälle saa asettaa mitään nesteillä täytettyjä esineitä, kuten kukkamaljakoita.



Tämä tuote on valmistettu vastaamaan EEC DIREKTIIVIEN 89/336/EEC, 93/68/EEC ja 73/23/EEC radiohäiriövaatimuksia.

Huomautus tekijänoikeuksista:

Laki kieltää kopioimasta, lähettämästä radiolla, esittämästä, jakelemasta kaapeliteitse, esittämästä julkisesti tai vuokraamasta tekijänoikeuden alaista aineistoa luvatta.

Tämä tuote käyttää Macrovisionin kehittämää kopioinninsuojatoimintoa. Joillekin levyille on tallennettu kopiosuojasignaaleja. Tallennettaessa ja toistettaessa näiltä levyiltä kuvia videonauhurilla kuviin voi tulla häiriöitä.

Tämä tuote sisältää tekijänoikeuksien suojaustekniikkaa, joka on suojattu eräillä yhdysvaltalaisilla patenttihakemuksissa ja muilla oikeuksilla henkiseen omaisuuteen, jotka ovat Macrovision Corporationin ja muiden oikeudenomistajien omaisuutta. Tämän tekijänoikeuksien suojaustekniikan käyttöön täytyy olla Macrovision Corporationin lupa ja se on tarkoitettu ainoastaan koti- ja muuhun rajoitettuun katseluun, ellei Macrovision Corporation ole antanut toisenlaista lupaa. Ohjelmakoodin purku tai laitteiston purkaminen on kielletty.

KULUTTAJIEN TULISI HUOMIOIDA, ETTEIVÄT KAIKKI TARKKAPIIRTOTELEVISIOT OLE TÄYSIN YHTEENSOPIVIA TÄMÄN TUOTTEEN KANSSA JA SE SAATTAA AIHEUTTAA KUVAVIRHEITÄ. MIKÄLI 625 VIIVAN JATKUVAPYYHKÄISKUVASSA ILMENEE ONGELMIA, KÄYTTÄJÄÄ SUOSITELLAAN KYTKEMÄÄN LIITÄNTÄ 'PERUSPIIRTO' ULOSTULOLLE. JOS TEILLÄ ON KYSYMYKSIÄ KOSKIEN VALMISTAMAMME TV:N JA TÄMÄN 625v DVD-SOITTIMEN YHTEENSOPIVUUTTA, OLKAA HYVÄ JA OTTAKAA YHTEYS ASIAKASPALVELUKESKUKSEEN.

SARJANUMERO: Sarjanumero sijaitsee tämän laitteen takana. Sarjanumero on tälle laitteelle yksilöllinen, eikä sitä ole käytetty muihin laitteisiin. Kirjoita pyydetyt tiedot muistiin tähän ja pidä tämä käyttöohje tallessa pysyvänä tallenteena ostostasi.

Mallinro. _____

Sarjanro. _____



Vanhojen laitteiden hävittäminen

1. Tämä merkki tuotteessa tarkoittaa, että tuote kuuluu sähkö- ja elektroniikkalaiteromusta annetun EU-direktiivin 2002/96/EC soveltamisalaan.
2. Kaikki elektroniset laitteet ovat ongelmajätettä, joten ne on toimitettava paikalliseen keräyspisteeseen.
3. Vanhan laitteen asianmukainen hävittäminen ehkäisee mahdollisia ympäristöön ja terveyteen kohdistuvia haittavaikutuksia.
4. Lisätietoa vanhan laitteen hävittämisestä saat ottamalla yhteyden paikallisiin viranomaisiin, kierrätyskeskukseen tai myymälään, josta ostit laitteen.

VAROITUS koskien virtajohtoa

Useimmat laitteet suositellaan liitettäväksi omaan virtapiiriin:

Se tarkoittaa yhtä pistorasiaa, joka syöttää virtaa ainoastaan kyseiseen laitteeseen, ja jossa ei ole muita pistorasioita tai haaraliittymiä. Lue käyttöoppaan teknisten tietojen sivu ja varmistu asiasta.

Älä ylikuormita pistorasioita. Pistorasioiden ylikuormitus, löysät tai vaurioituneet pistorasiat, jatkojohdot, kuluneet ja rispaantuneet virtajohdot tai murtunut sähköjohdon eriste ovat vaaraksi. Mikä tahansa näistä saattaa aiheuttaa sähköiskun tai tulipalon. Tarkista säännöllisesti laitteen virtajohto, ja jos se näyttää vaurioituneelta tai heikentyneeltä, vedä pistoke irti pistorasiasta, älä jatka laitteen käyttöä, vaan vaihdata johto uuteen tarkalleen samanlaiseen osaan valtuutetussa huoltopisteessä.

Suojaa virtajohto fyysiseltä tai mekaaniselta väärinkäytöltä niin, ettei se kierry tai mene tiukalle mutkalle ja ettei sitä pistetä, jätetä puristuksiin oven väliin tai sen päälle astuta. Kohdista huomio erityisesti pistokkeisiin, pistorasioihin ja kohtaan, jossa virtajohto tulee ulos laitteesta.

Sisällys

Johdanto	4
Tässä käyttöoppaassa käytetyt merkinnät	4
Kun  kuvake näkyy näytössä	4
Huomautuksia levyistä	4
Levyjen käsittely	4
Levyjen säilytys	4
Levyjen puhdistus	4
Sopivat levytyypit	5
Aluekoodi	5
Levyjen sanastoa	6
Etupaneeli	7
näyttöruutu	7
Kaukosäädin	8
Takapaneeli	9
Asennus ja asetukset	10
Liitännät televisioon ja satelliittivastaanottimeen	10
Liittäminen lisälaitteisiin	11
Ennen käyttöä - videonauhuri-osa	12-16
Näin virität videokanavan televisioosi	12
VCR-toiminnon käyttö ensi kerran	12
Kellon asetus käsin	13
Värijärjestelmän asetus	13
Näin käytät päävalikkoa	14
TV-asemien virittäminen Automaattisesti	14
TV-asemien virittäminen käsin	15
TV-asemien järjestyksen muuttaminen	16
TV-asemien poisto	16
Ennen käyttöä - DVDnauhuri-osa	17-21
Tv-ruutunäyttö	17
Alkuasetukset	18-21
Peruskäyttö	18
LANGUAGE (KIELI)	18
• Menu Language	18
• Disc Audio / Subtitle / Menu	18
ALKUASETUKSET	18
• TV Aspect (TV:n kuvasuhde)	18
• Display Mode (Näyttötila)	18
AUDIO	19
• Dolby Digital / DTS / MPEG	19
• Sample Freq. (samplausaajuus)	19
• DRC (Dynamiikka-alueen)	19
• Vocal	19
OTHERS (MUUT)	20
• PBC	20
• Auto Play (Automaattitoisto)	20
• DivX(R) VOD	20
LOCK (VANHEMMAT VALVOVAT) (LUKITUS)	21
• Rating (Luokitus)	21
• Password (Salasana (turvakoodi))	21
• Landekode	21
Käyttö	22
Nauhoituksen toisto	22-24
• CM Skip (Mainos-katko):	22
• OPR (Paras kuvavaste)	22
Instant Timer Recording (ITR)	23
Ajastettu nauhoitus Kuvaruutunäytön avulla 24-25	

Toisto DVD:llä tai Video CD:llä	26-28
Perusominaisuudet	26
Siirtyminen toiseen NIMIKKEESEEN	26
Siirtyminen toiseen KAPPALEESEEN/RAIDALLE	26
Haku	26
Audiokanavan vaihtaminen	26
Pysäytyskuva ja kuva kovalta toisto	27
Hidastus	27
Satunnais	27
Uudestaan A-B	27
Uudestaan	27
3D Surround	27
Aikahaku	27
Zoom	28
Merkkihaku	28
DVD:n erikoisominaisuudet	28
Nimikevalikko	28
Disc Menu Levyvalikko	28
Kamerakulma	28
Audiokielen vaihtaminen	28
Alanimikkeet	28
Audio CD- tai MP3/WMA-levyjen toisto	29
Audio CD ja MP3 / WMA-levyjen ominaisuudet	30
Tauko	30
Siirtyminen toiselle raidalle	30
Uudestaan raita/kaikki/ei	30
Hidastus	30
Satunnais	30
Uudestaan A-B	30
3D Surround	30
Ohjelmoitu toisto	31
Ohjelmoidut raidat uudestaan	31
Raidan poistaminen ohjelmaluettelosta	31
Koko ohjelmaluettelon poistaminen	31
JPEG-levyn katselu	32
Diaesitys	32
Pysäytyskuva	32
SIIRTYMINEN TOISEEN TIEDOSTOON	32
Zoom	32
Kuvan kierto	32
MP3/WMA -Musiikin kuuntelun kuvia katseltaessa	32
DVD VR formaatin levyn toisto	33
Hoito ja huolto	33
DivX-elokuvalevyn toisto	34
Additional Features-VCR part	35-36
Kuvaruutunäyttö	35
Nauhalaskuri Pysäytys	35
Lapsilukko	35
Video Doctor (Vianetsintäohjelma)	35
Hi-Fi Stereo-äänijärjestelmä	36
Laajakuva-yhteensopivuus 16:9	36
Dekooderin asetukset	36
Lisäominaisuudet	37
Viime tilan muisti	37
Ruudunsäästäjä	37
Muiden televisioiden ohjaus kaukosäätimellä	37
Kopiointi DVD:ltä videonauhuriin	38
Tallennus toisesta videonauhurista	38
Viitetiedot	39
Kielikoodit	39
Maakoodit	39
Vianetsintä	40
Tekniset tiedot	42

Johdanto

Tuotteen oikean käytön varmistamiseksi lue käyttöohjekirja huolellisesti ja säilytä se myöhempää tarvetta varten.

Tässä käyttöoppaassa on tietoja DVD-soittimen käytöstä ja hoidosta.

Jos laite tarvitsee huoltoa, ota yhteys valtuutettuun huoltopisteeseen.

Tässä käyttöoppaassa käytetyt merkinnät



Salamamerkki varoittaa käyttäjää tuotteen kuoren sisällä olevasta vaarallisesta sähköjännitteestä, joka saattaa aiheuttaa sähköiskun vaaran.



Huutomerkillä korostetaan lukijalle tärkeitä käytön ja hoidon sekä huollon ohjeita.



Ilmaisee vaaroja, jotka voivat aiheuttaa haittaa laitteelle tai muita aineellisia vahinkoja.

Huomautus:

Ilmaisee erityisiä huomautuksia ja käyttöominaisuuksia.

Vihje:

Ilmaisee vihjeitä tehtävän helpottamiseksi.

Jakso, jonka nimikkeessä on jokin seuraavista kuvakkeista, koskee ainoastaan kuvakkeen edustamaa levyä.

- DVD** DVD ja viimeistely DVD±R/RW
- VCD** Video-CDt
- CD** Audio CDt
- MP3** MP3-levyt
- WMA** WMA-levyt
- JPEG** JPEG-levyt
- DivX** DivX-levyt

Kun kuvake näkyy näytössä

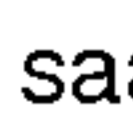
“  ” saattaa tulla näkyviin tv-ruutunäyttöön käytön aikana ja se tarkoittaa, ettei tässä käyttöohjekirjassa selitetty toiminto ole käytettävissä tällä DVD-videolevyllä.

Huomautuksia levyistä

Levyjen käsittely

Älä koske levyn toistopuoleen. Pitele levyä reunoista niin, ettei pintaan jää sormenjälkiä. Älä kiinnitä tarroja tai teippiä levyihin.

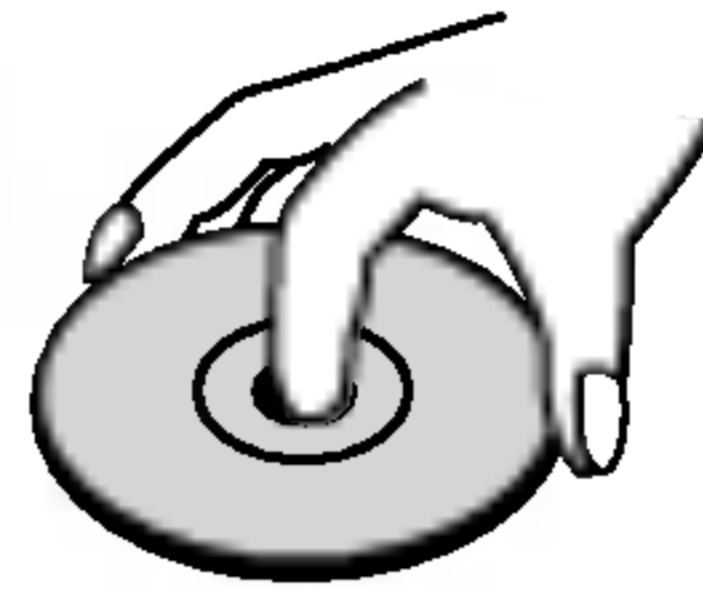

Levyjen säilytys

Säilytä levy käytön jälkeen kotelossaan. Älä jätä levyä suoraan auringonpaisteeseen tai lämmönlähteiden lähelle tai jätä suoraan auringonpaisteeseen pysäköityyn autoon.

Levyjen puhdistus

Sormenjäljet tai pöly levyillä voi heikentää kuvan laatua ja vääristää ääntä. Puhdista levy pehmeällä kankaalla ennen toistokäyttöä. Pyyhi levyä keskiöstä ulospäin.

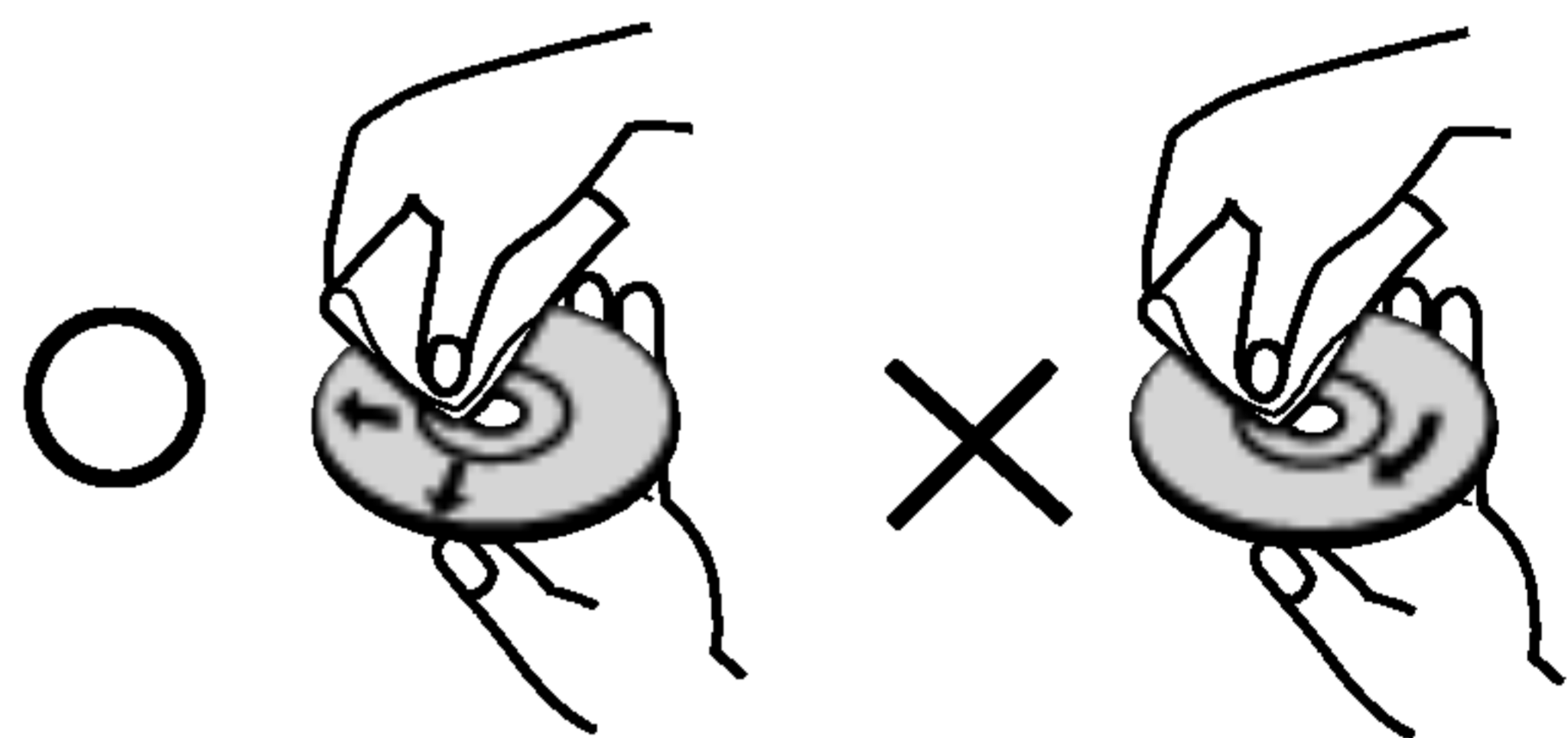

Älä käytä vahvoja liuottimia, kuten alkoholia, bensiiniä, ohenteita, kaupoissa myytäviä puhdistusaineita tai vanhoille vinylilevyille tarkoitettuja antistaattisia suihkeita.

Katselulähteen valitseminen

Valitse jompikumpi katselulähde (DVD tai VCR) TV-ruudulla katseltavaksi.

• Jos haluat katsella DVD-aseman lähetystä:

Paina DVD-painiketta, kunnes näytön DVD-merkkivalo syttyy ja DVD-aseman lähetys näkyy TV-ruudulla.



• Jos haluat katsella VCR-aseman lähetystä:

Paina VCR-painiketta, kunnes näytön VCR-merkkivalo syttyy ja VCR-aseman lähetys näkyy TV-ruudulla.

Huomautuksia:

- Jos asetat soittimeen levyn DVD+VCR -soittimen ollessa VCR-tilassa, se kytkeytyy DVD-tilaan automaattisesti.
- Jos asetat soittimeen nauhakasetin DVD+VCR -soittimen ollessa DVD-tilassa, se kytkeytyy VCR-tilaan automaattisesti.

Sopivat levytyypit

	DVD (8 cm / 12 cm levy)
	Video CD (VCD) (8 cm / 12 cm levy)
	Audio CD (8 cm / 12 cm levy)

Lisäksi tällä laitteella voi toistaa Muistikortti, DivX-tiedoston, DVD -R, DVD +R, DVD -RW, DVD +RW, SVCD-levyjä sekä audionimikkeitä, MP3-, WMA- ja/tai JPEG-tiedostoja sisältäviä CD-R/CD-RW -levyjä.

RW COMPATIBLE Tuotteessa tulee silloin olla ilmoitettu ominaisuus kyvystä toistaa Video Recording -formaattiin tallennettuja DVD-RW -levyjä.

Huomautuksia:

- Tallennuslaitteen tekniikasta tai CD-R/RW (tai DVD -R, DVD +R, DVD -RW, DVD +RW) -levystä itsestään riippuen eräitä CD-R/RW (tai DVD -R, DVD +R, DVD -RW, DVD +RW) -levyjä ei voi toistaa tällä laitteella.
- Älä kiinnitä mitään tiivisteitä tai tarroja levyn kummallekaan puolelle (nimikepuolelle tai tallennuspuolelle).
- Älä käytä muodoiltaan säännöttömiä CD-levyjä (esim. sydämenmuotoisia tai kahdeksankulmaisia), koska ne voivat aiheuttaa virhetoimintoja.

Huomautuksia DVD- ja Video CD -levyistä

Ohjelmistovalmistajat ovat saattaneet tarkoituksella ohjelmoida jotkin DVD- ja Video CD -levyjen toisto- toiminnot kiinteiksi. Tämä laite toistaa DVD ja Video CD -levyjä ohjelmistovalmistajien suunnitteleminen levysisältöjen mukaan, ja siten saattavat jotkin laitteen toisto-ominaisuudet olla pois käytöstä tai joitakin muita toimintoja on lisätty.

Valmistettu Dolby Laboratories:n lisenssillä.
“Dolby” ja kaksois-D -kuvake ovat Dolby Laboratories:n tavaramerkkejä.
DTS ja DTS Surround Out ovat Digital Theater Systems, Inc:n tavaramerkkejä.

Aluekoodi

Tämä DVD-soitin on suunniteltu ja valmistettu toistamaan alueelle "2" koodattua DVD-ohjelmistoa. Tämä laite voi toistaa vain sellaisia DVD-levyjä, joiden tarrassa on "2" tai "ALL".

**Huomautuksia aluekoodeista**

- Useimpien DVD-levyjen kuoressa on selvästi näkyvä maapallon kuva, jossa on yksi tai useampi numero. Tämän numeron täytyy vastata DVD-soittimen aluekoodia tai levyä ei voi toistaa.
- Jos yrität toistaa DVD-levyä, jolla on soittimen koodista poikkeava aluekoodi, tv-ruudulle tulee viesti "Check Regional Code".

Levyjen sanastoa

DVD ±R / DVD ±RW

DVD -R ja DVD +R tarkoittaa kahta eri standardia tallentaville DVD-asemille ja levyille. Tallennemuoto mahdollistaa tiedon tallennuksen DVD-levylle vain kerran. DVD +RW ja DVD -RW ovat kaksi standardia uudelleen tallentavalle medialle, mikä tarkoittaa, että DVD:n sisällön voi pyyhkiä pois ja levyille tallentaa uudelleen. Yksipuolisille levyille mahtuu 4,38 gigatavua ja kaksipuolisille levyille kaksi kertaa se määrä. Kaksikerroksisia yksipuolisia tallentavia levyjä ei ole olemassa.

VCD (Video CD)

VCD:lle mahtuu 74 minuuttia (650 MB levy) tai 80 minuuttia (700 MB levy) MPEG-1 täysin liikkuvaa videokuvaa sekä laadukas stereoääni.

MPEG

MPEG on kansainvälinen video- ja äänisignaalin kompressointistandardi. MPEG-1:tä käytetään videosi- naalin koodaukseen videonauhoitusta varten ja se tuottaa monikanavaisen surround-äänikompressoinnin, kuten PCM, Dolby Digital, DTS ja MPEG-ääni.

MP3

MP3 on suosittu digitaalisille äänitiedostoille käytetty kompressointiformaatti, joka tuottaa hyvin laadukkaan lähes CD:tä vastaavan laadun.

WMA

Windows-median äänitiedosto. Microsoft Corporationin kehittämä koodaus- ja dekodeustapa.

JPEG

Joint Pictures Expert Group. JPEG on kompressoitu tiedostomuoto, jolla voidaan tallentaa kuvia ilman värimäärän rajoituksia.

DivX

DivX on nimitys uudelle, mullistavalle videokodekille, joka perustuu uuteen videon pakkausstandardiin MPEG-4. Tällä DVD-soittimella voit toistaa DivX-elokuvia.

PBC: Toistonohjaus (vain Video CD:llä)

Toistonohjaus on käytettävissä Video-CD (VCD) version 2.0 levyformaateilla. PBC (toistonhallinta) -toiminnolla käyttäjä voi vuorovaikuttaa järjestelmän kanssa valikoiden, hakutoimintojen tai muiden tietokoneille tyypillisten toimintojen avulla. Lisäksi voidaan toistaa suuritiheyksisiä pysäytyskuvia, jos levy sisältää sellaisia. Ilman PBC:tä (Versio 1.1) varustetut Video-CD:t toimivat samalla tavalla kuin audio-CD:t.

Nimike (vain DVD Videolevyt)

Nimike on yleensä erillinen DVD-levyn lohko. Esimerkiksi pääohjelma voisi olla nimike 1, elokuvan tekoa käsittelevä dokumenttiohjelma voisi olla nimike 2, ja näyttelijöiden haastattelut voisivat olla nimike 3. Jokaiselle nimikkeelle on annettu numero, jolla käyttäjä löytää ne helposti.

Kappale (vain DVD Videolevyt)

Kappale on nimikkeen osa, kuten elokuvan kohtaaus tai yksi haastattelu usean sarjasta. Jokaiselle kappaleelle on annettu kappalenumero, jolla löydät haluamasi kappaleen. Levystä riippuen sille ei ehkä tallenneta kappaleita lainkaan.

Kohtaus (VCD)

PBC-toiminnoilla (toistonhallinta) varustetulla Video CD:llä liikkuva kuva ja pysäytyskuvat on jaettu lohkoihin, joiden nimitys on "Kohtaukset (Scenes)", Jokainen kohtaus sisältyy valikkonäyttösivulle, ja jokaiselle on annettu kohtausnumero, jolla löydät haluamasi kohtauksen. Kohtaus koostuu yhdestä tai useammasta raidasta.

Raita

Audiovisuaalisen informaation erillinen elementti, kuten kuva- tai ääniraita tietyllä kielellä (DVD), tai musiikkikappale video- tai audio-CD:llä. Jokaiselle raidalle on annettu raitanumero, jolla löydät haluamasi raidan. DVD-levyille mahtuu yksi videoraita (useilla kuvakulmilla) ja useita ääniraitoja.

Etupaneeli

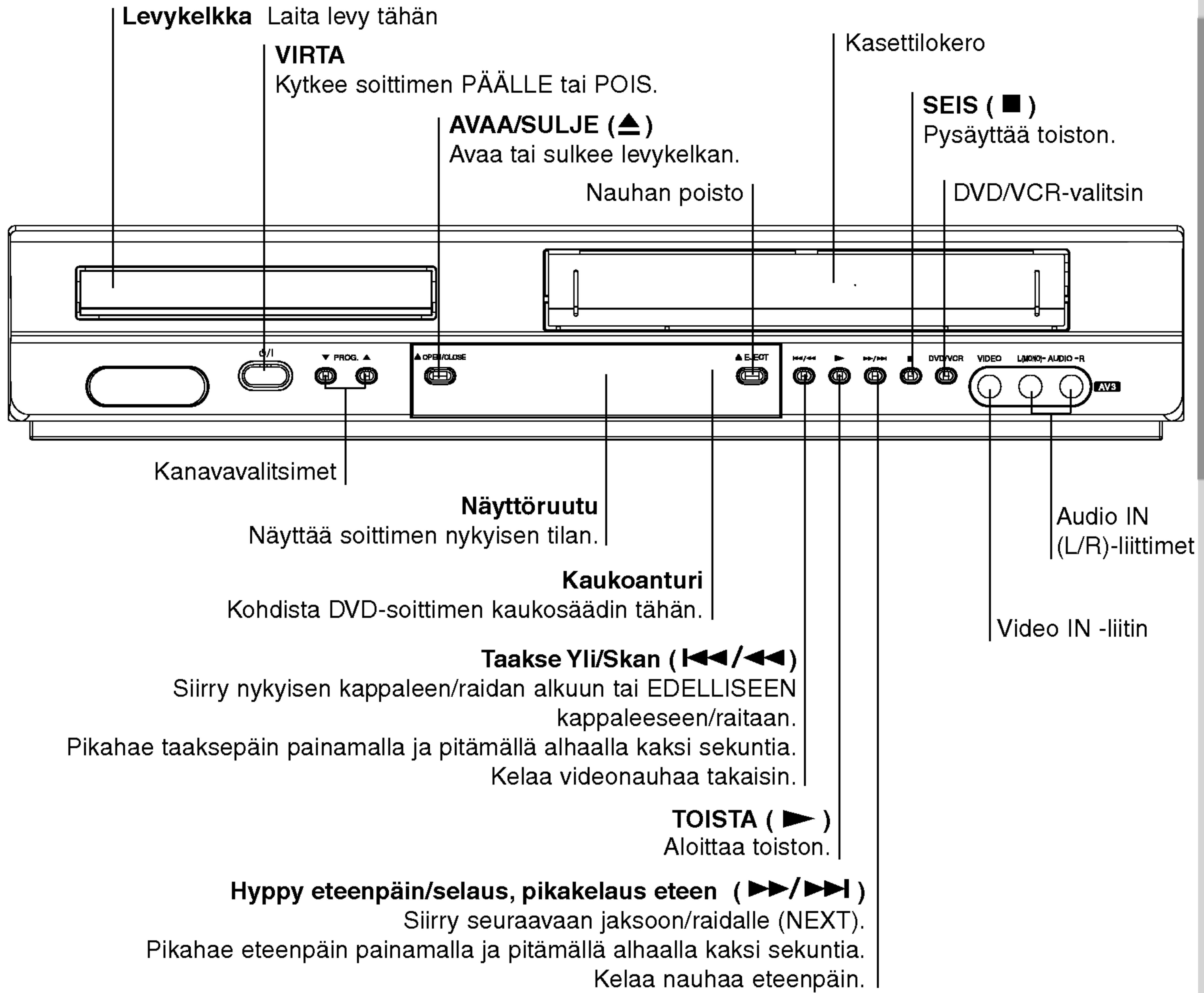

näyttöruutu

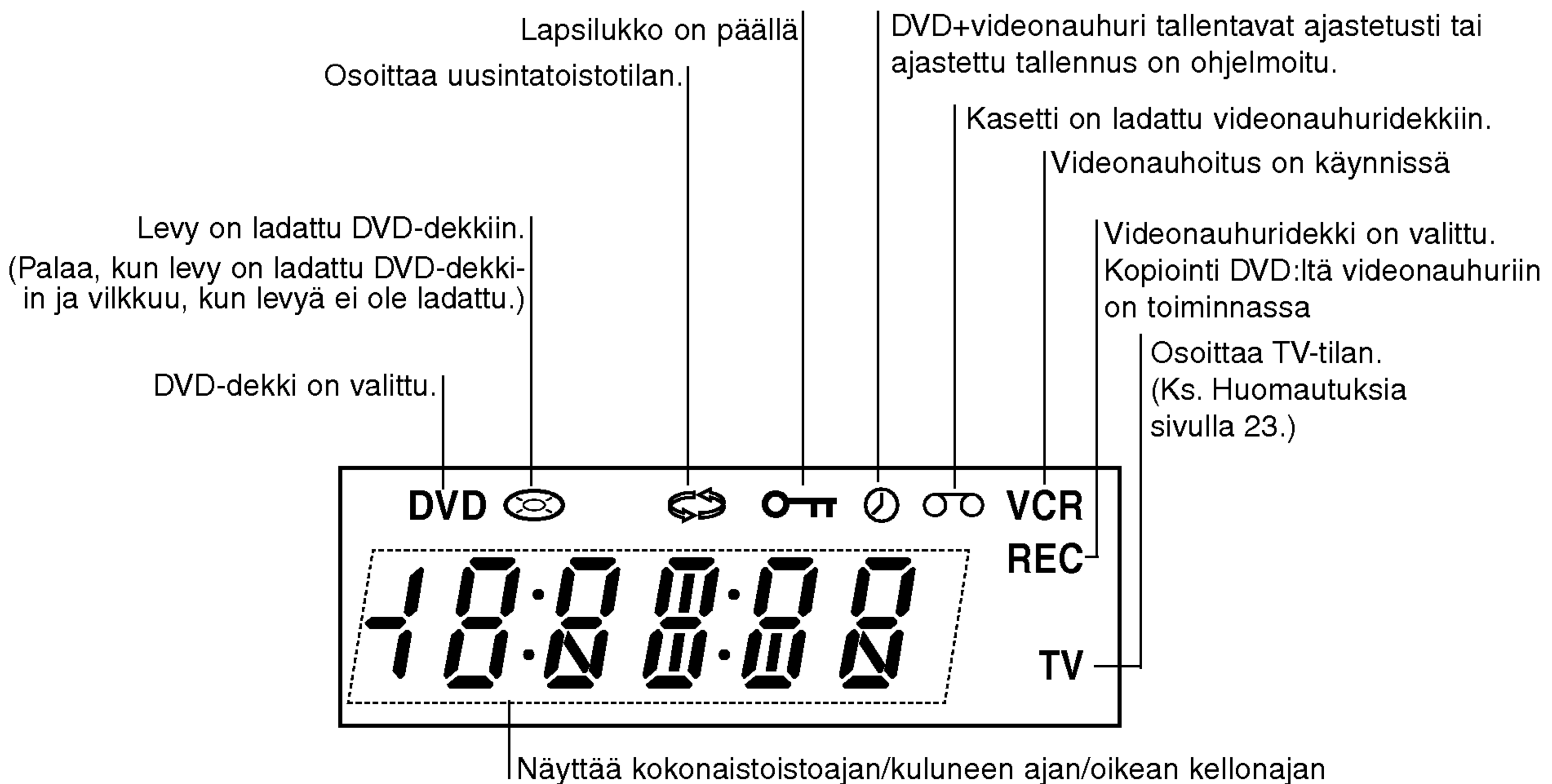

Kaukosäädin

VIRTA (POWER)
Kytkee laitteen virran päälle (ON) tai pois (OFF).

DVD/VCR -valintapainike
Valitsee kaukosäätimen toimintatilan.

0-9 numeropainikkeet
Valitse numeroidut kohteet valikosta.

TV/VIDEONAUHURI (VCR)
Vaihda television virittimen ja videonauhurin oman virittimen välillä.

TAAKSEPÄIN / ETEENPÄIN
(◀▶)

- DVD: Haku taaksepäin tai eteenpäin.
- Videonauhuri: Kelaata nauhaa takaisin STOP-tilan aikana tai pikakelaata eteenpäin STOP-tilassa, kuvan pikahaku eteenpäin.

TAUKO/ASKELLUS (PAUSE/STEP) (⏸)
Tauota toisto hetkellisesti / paina toistuvasti kuva kovalta askellustoista varten.

TOISTA (PLAY) (▶)
Aloittaa toiston.

(STOP) SEIS (■)
Stops playback.

NÄYTTÖ CLK/CNT
Kuvaruutunäyttö esiin. Näyttää tämänhetkisen ajan tai laskurin.

◀▶▲▼ (vas/oikea/ylös/alas)
Valitse kohde valikosta
PR/TRK(+/-)

- Valitse ohjelmakanava tai videonauhuri.
- Seurannan säätö.
- Pystyvärinän säätö pysäytyskuvan aikana.

SYÖTÄ/OK (ENTER/OK)
Vahvista valikon valinta.

LEVYVALIKKO (DISCK MENU)
Tuo DVD-levyn valikon esiin.

- Sama järjestys uudelleen.
- Valitse nauhan tallennusnopeus.

SATUNNAIS/JÄTÄ POIS KV (RANDOM/CM SKIP)

- Toista raidat satunnaisjärjestyksessä.
- JÄTÄ POIS KV (CM SKIP)

AVAA/SULJE (OPEN/CLOSE)

LEVY ULOS (EJECT)
- Avaa tai sulje levyalusta.
- Nauhan poisto.

AV

Valitse syöttölähte nauhatalennukseen.

Television ohjausnäppäimet (Ks. sivu 37)

TV POWER: Kytkee tv:n päälle On ja pois OFF.

TV AV: Valitsee TV:n lähteen

TV PR +/-: Valitsee TV:n kanavan.

TV VOL +/-: Säätelee television äänen voimakkuuden.

MUTE: Mykistää tv:n äänen ja palauttaa sen.

SKIP (◀▶)

Siirry seuraavaan kappaleeseen tai raidalle. Palaa nykyisen kappaleen tai raidan alkuun tai siirry edelliseen kappaleeseen tai raidalle.

ASETUKSET/ i
Asetusvalikko esiin tai pois.

PALUU (RETURN)
- Poista asetukset.
- Näyttää toistonsäätötoiminnolla varustetun video-CD:n valikon.

• ÄÄNI (AUDIO)

Valitse äänikieli (DVD) tai äänikanava (CD).

• TEKSTITYS

Valitse tekstityskieli.

• KUVAKULMA (ANGLE)

Valitse DVD-kameran kuvakulman, jos vaihtoehtoja on.

• SUURENNUS (ZOOM)

Suurennaa videokuvaa.

• REC/TR

Tallenna syöttölähteesi nauhalle.

• LAPSILUKKO (LOCK)

Lapsilukon kytkeminen päälle ja pois.

• NIMIKE (TITLE)

Näyttää levyn nimikevalikon, jos sellainen on.

• OHJELMA (PROGRAM)

Ohjelmavalikko esiin tai pois.

• MERKKI (MARKER)

Merkitse mikä tahansa kohta toiston aikana.

• HAKU (SEARCH)

Näyttää MARKER SEARCH -merkkihakuvalikon.

• TYHJENNÄ (CLEAR)

- Tyhjennä raitanumero ohjelmavalikosta tai merkki merkkihakuvalikosta (MARKER SEARCH).

- Nollaa nauhalaskuri.

• UUSINTA (REPEAT)

Uudestaan jakso, raita, nimike, kaikki.

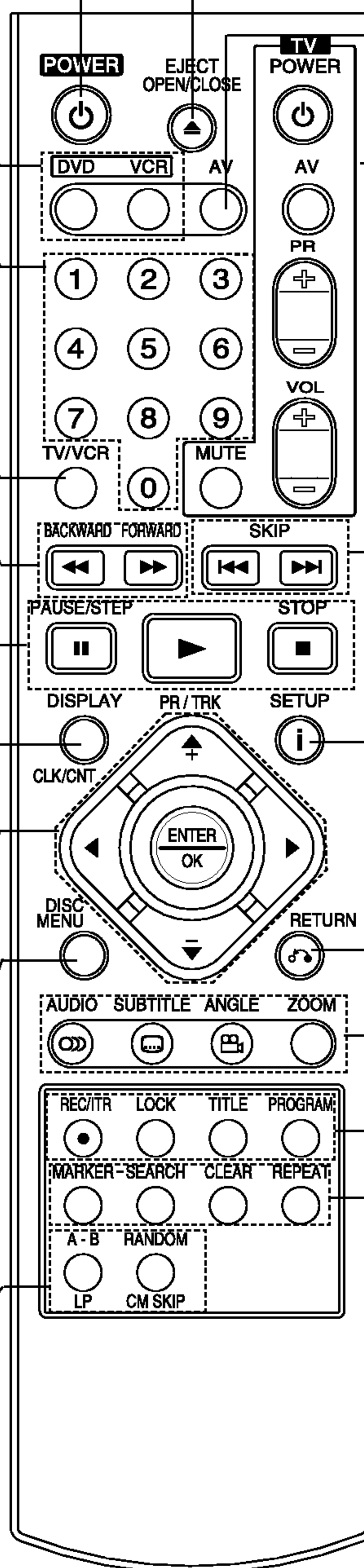

Kaukosäätimen käyttöetäisyys

Kohdistaa kaukosäädin kaukoanturiin ja paina näppäimiä.

⚠ Vaara

Älä käytä sekaisin vanhoja ja uusia paristoja. Älä koskaan käytä sekaisin eri tyyppin paristoja (vakio, alkalii jne.)

Kaukosäätimen paristojen asennus

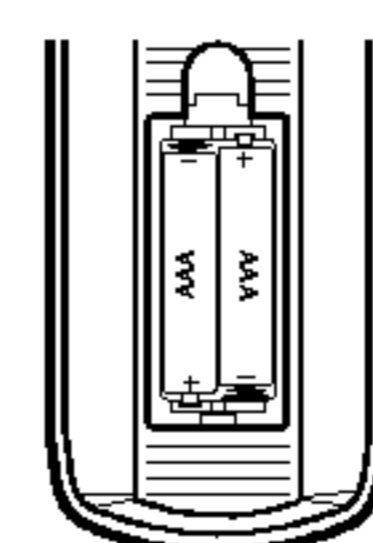

Irrota paristokotelon kuori kaukosäätimen takaa ja laita sisään kaksi R03 (koko AAA) paristoa + ja - oikein suunnattuina.

Takapaneeli

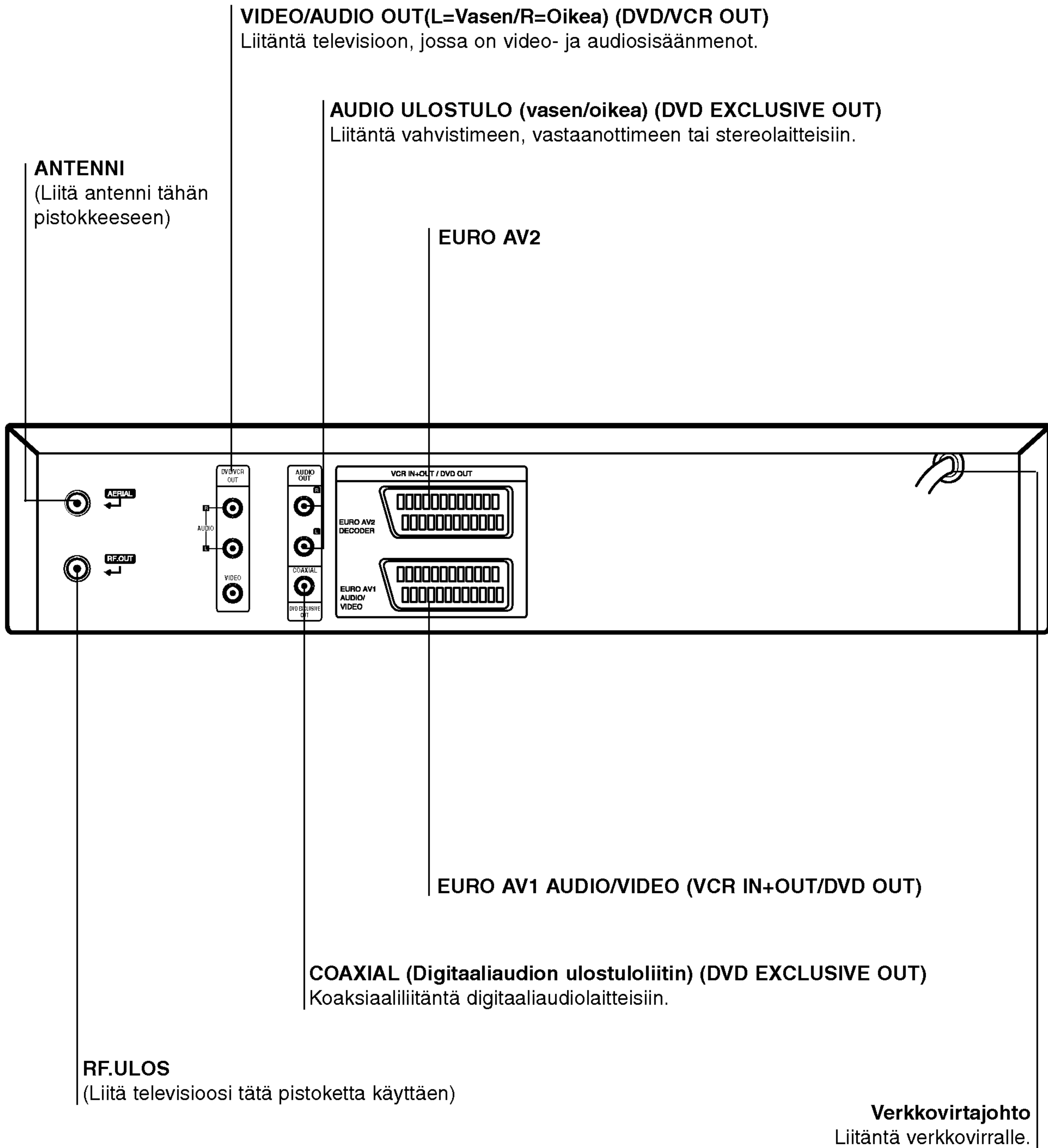

Älä koske takapaneelin liittimien sisällä olevia piikkejä. Staattisen varauksen purkautuminen voi vaurioittaa laitetta pysyvästi.

Asennus ja asetukset

Tips:

- Soitin voidaan liittää monella tavalla riippuen televisiosi ja niistä laitteista, joita haluat soittimeen liittää. Käytä ainoastaan alla kuvailtuja liitäntöjä.
- Teet liitännät parhaiten lukemalla television, videonauhurin sekä stereo- ja muiden laitteiden käyttöohjeet tarvittaessa.
- Parhaan äänentoiston saat liittämällä soittimen AUDIO OUT -ulostuloliittimistä kaapelit vahvistimeen, vastaanottimeen, stereolaitteisiin tai audio/videolaitteisiin. Lisätietoja kohdassa "Liittäminen lisälaitteisiin" sivulla 11.

Vaara:

- Varmista, että DVD-soitin on liitetty suoraan televisioon. Säädä televisio oikealle videon sisääntulokanavalle.
- Älä liitä DVD-soittimen AUDIO OUT -ulostuloa audiolaitteesi (nauhurin) äänisignaalin sisäänmenoliittimeen.

Liitännät televisioon ja satelliittivastaanottimeen

- Tee jokin seuraavista liitännöistä nykyisten laitteidesi ominaisuuksista riippuen.

Perusliitäntä (AV)

1. Liitä tämän laitteen takapaneelin **EURO AV1 AUDIO/VIDEO** -pistoke SCART-johdolla (ei sisälly toimitukseen) tv:n SCART-tulopistokkeeseen. Jos televisiossa ei ole SCART-pistoketta, liitä tämän laitteen keltainen VIDEO OUT -pistoke ja DVD/VCR AUDIO OUT -pistokkeet televisioon.
2. Vissa TV-presentatörer sänder ut kodade TV signaler som kan ses efter avkodning med en köpt eller hyrd dekoder. Du kan ansluta en sådan dekoder till voidaan liittää tähän laitteeseen.

Perusliitäntä (RF)

1. Liitä RF-antennikaapeli sisä-/ulkoantennista tämän laitteen takapaneelin AERIAL-pistokkeeseen.
2. Liitä varusteisiin kuuluva RF-antennikaapeli tämän laitteen takapaneelin RF.OUT-pistokkeesta tv:n antennipistokkeeseen.

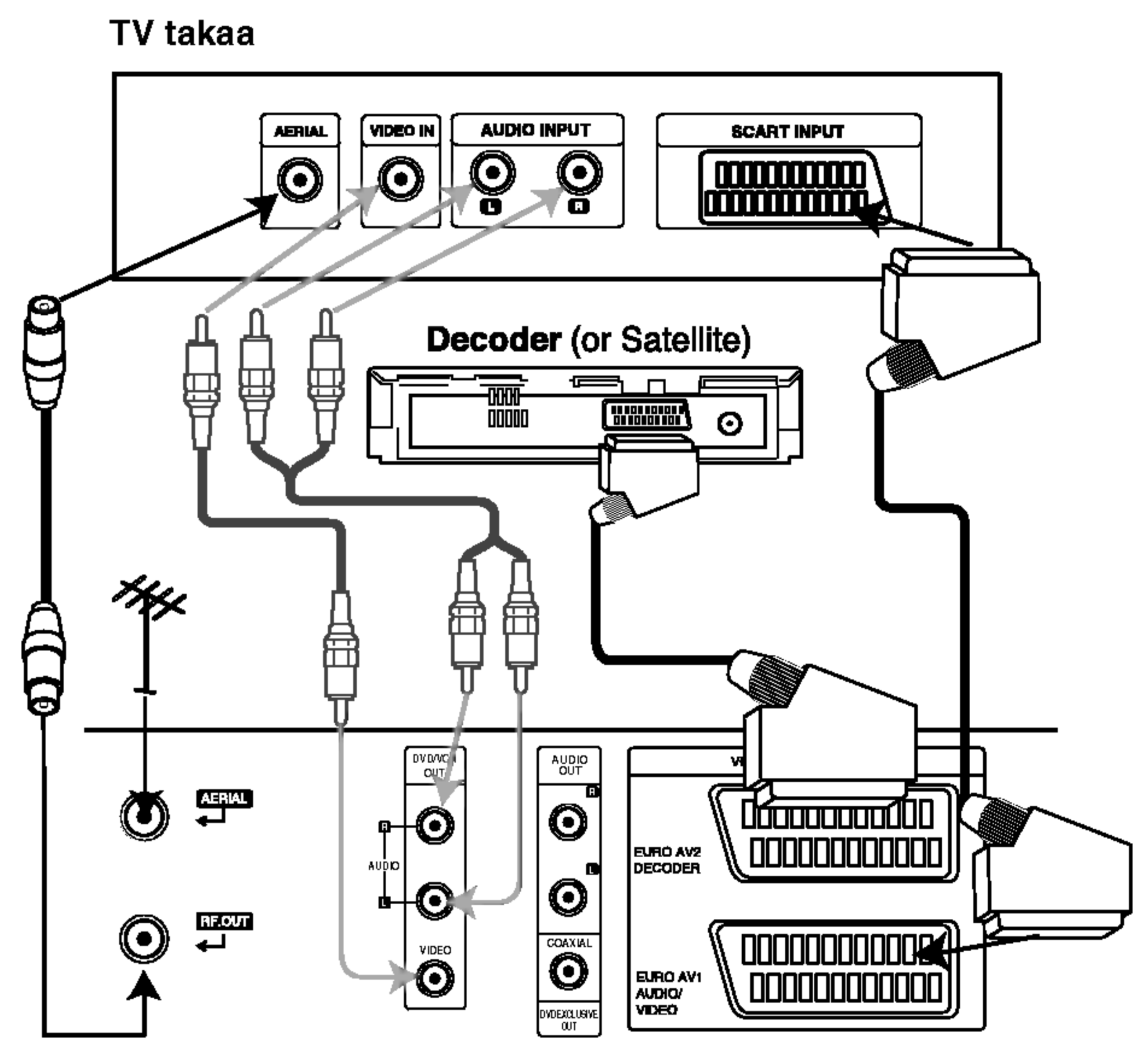

Tämä yksikkö takaa (Perusliitäntä)

Liittäminen lisälaitteisiin

Liittäminen vahvistimeen, jossa on kaksikanavainen analoginen stereo tai Dolby Pro Logic II/Pro Logic

Kytke DVD-soittimen vasen ja oikea AUDIO OUT -liittimistä toimitetut audiokaapelit vahvistimen, vastaanottimen tai stereolaitteiden vasempaan ja oikeaan audio-sisäänmenoliittimeen.

Liittäminen vahvistimeen, jossa on kaksikanavainen digitaalistereo (PCM) tai audio/video-vastaanottimeen, jossa on monikanavadekooderi (Dolby Digital™, MPEG 2 tai DTS)

1. Kytke yksi DVD-soittimen DIGITAL AUDIO OUT -liittimistä (KOAKSIAALI) vastaavaan liittimeen vahvistimessa. Käytä lisävarusteena saatavaa digitaalista tai (koaksiaali) audiokaapelia.
2. Sinun täytyy aktivoida soittimen digitaalinen ulostulo. (Lisätietoja kohdassa "Digitaalinen audioulostulo" sivulla 19).

Digitaalinen monikanavaääni

Digitaalinen monikanavaääni antaa parhaan äänenlaadun. Tätä varten tarvittavat monikanavaisen audio/videovastaanottimen, joka tukee yhtä tai useampaa DVD-soittimesi tukemaa audioformaattia (MPEG 2, Dolby Digital ja DTS) Tarkista tiedot vastaanottimen käyttöohjeista ja merkeistä vastaanottimen etulevyssä.

VAROITUS:

DTS-lisenssisopimuksista johtuen digitaalinen ulostulo on DTS-digitaalililassa, kun DTS-audiovirtaustoisto on valittu.

Tämä yksikkö takaa

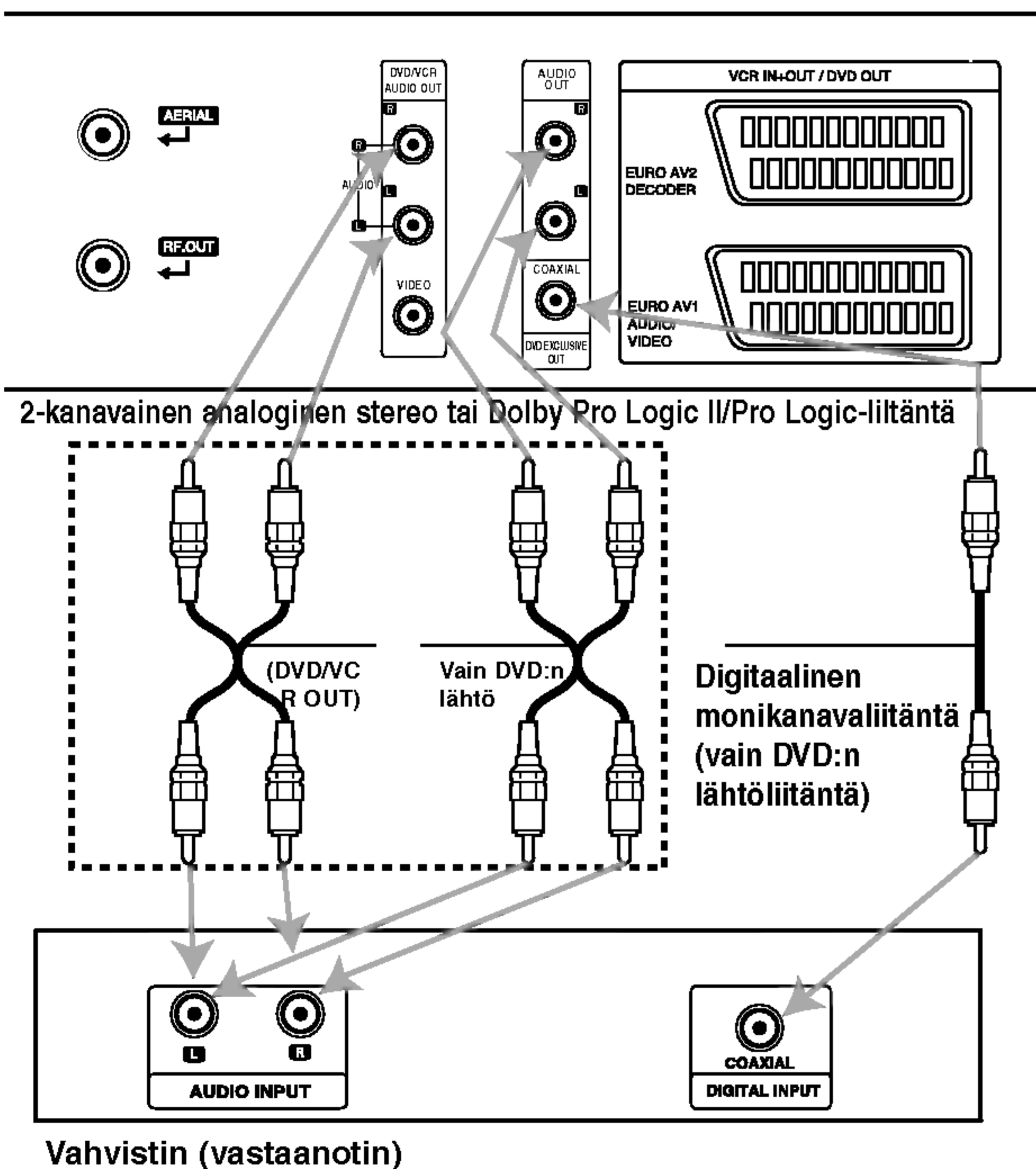

Huomautuksia:

- Jos digitaalisen ulostulon audioformaatti ei vastaa vastaanottimesi ominaisuuksia, vastaanotin tuottaa kovaa, vääristynyttä ääntä tai ei tuota ääntä lainkaan.
- Painamalla AUDIO näet tv-ruutunäytössä nykyisen DVD:n audioformaatin.

Ennen käyttöä - videonauhuri

Näin virität videokanavan televisioosi

Huomautuksia:

- Tämän videonauhurin ulostulotaajuus on asetettu UHF-kanavalle 36. Jos kanava 36 on jo jonkin toisen TV-aseman käytössä tai kuva on vääristynyt voit vaihtaa videonauhurisi lähetyskanavaa. Vaiheet 5 ~ 8 näyttävät, kuinka vaihdat videonauhurisi ulostulotaajuuden.
 - Televisiosi vastaanottaa signaaleja videonauhurilta samoin kuin TV-asemaltakin. Katsoaksesi kuvanauhoituksia sinun täytyy valita televisiostasi kanava ja viritää se videonauhurille. Jos käytit **SCART** -kaapeleita, niin televisiossasi pitäisi olla valmiina videolle omistettu kanava, jonka merkintänä on tavalisesti **AV**.
1. Varmistu siitä, että olet liittänyt videonauhurisi oikein ja viritänyt televisioosi oikean videokanavan. Kytke virta videonauhuriin painamalla **POWER**-painiketta. Kytke virta televisioosi.
 2. Laita videonauhuriin nauhoitettu videokasetti ja paina ► -painiketta kaukosäätimessä. Valitse sen TV-kanavan numero, jolla haluat katsella nauhoituksiasi. Älä välitä, jos sinulla ei ole nauhoitettua kasettia tässä vaiheessa! Voit kytkeä videonauhuriin virran ja jatkaa vaiheet 3 ~ 4, ja sen sijaan että näkisit nauhoituksen, säädä TV:ta, kunnes näet kirkkaan sinisen kuvaruudun.
 3. Säädä tätä kanavaa, kunnes videokuva on terävä ja ääni on selkeä. Jos olet käyttänyt **SCART** -kaapeleita, sinun ei tarvitse viritää TV:täsi, valitse vain **AV** -kanava. **AV** -kanava on jo esiviritetty parhaalle mahdolliselle videotoistolle televisiossasi.
 4. Tallenna tämä kanava televisioosi. Katso televisiosi opaskirjasesta, kuinka tämä tehdään, ellet osaa sitä muuten.
 5. **Vaiheet 5 ~ 8 täytyy suorittaa vain, jos jos et saa selvää videotoistoa kuten on kuvattu vaiheissa 1 ~ 4.**
Valitse sen TV-kanavan numero, jolla haluat katsella videoitasi.
Varmista videonauhurisi odotustila painamalla kaukosäätimen **POWER-painiketta** (vain kello näkyy sen näytössä).
 6. Paina **PROG. ▲** tai **▼** videonauhurin etuosassa yli 4 sekunnin ajan.
RF36 tulee videonauhurin näyttöön.
TV : n kuvaruudulle tulee seuraava näyttö.

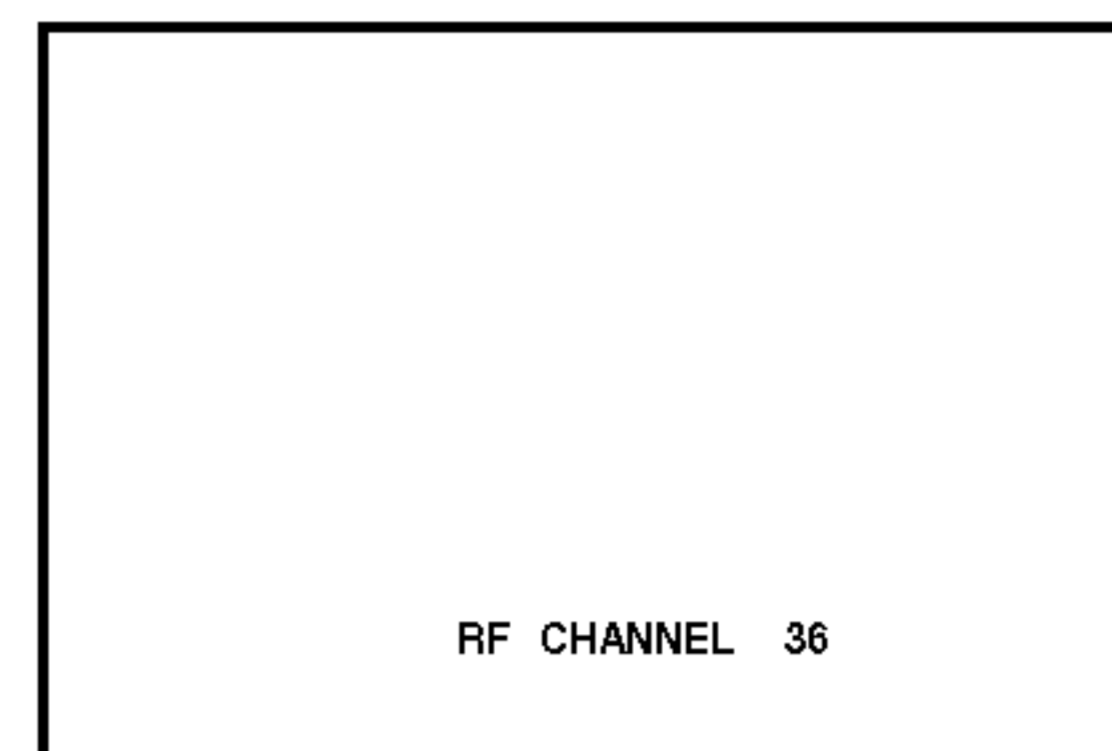

7. Valitse toinen videokanava painamalla **PROG. ▲** tai **▼** painikkeita.
Voit valita minkä tahansa kanavanumeron väliltä 22 ja 68.
8. Valitse sen TV-kanavan numero, jolla haluat katsella videoita.
Paina lopuksi **⏻/I** painiketta videonauhurisi etupanelissa.
Viritä kanavaa niin, että näkyviin tulee kirkas sininen kuva.
Tallenna tämä kanava televisioosi.

Huomautus:

Varmistu siitä, että olet asentanut kuvanauhurisi oikein ja viritänyt oikein videolle varatun kanavan televisioosi. Jos et viritä videolle varattua kanavaa, et voi katsella ja tallentaa ohjelmia videokaseteille!

VCR-toiminnon käyttö ensi kerran

Oheinen kuva ilmestyy TV-ruudulle sen jälkeen, kun olet kytkenyt videonauhurin televisioon ensimmäistä kertaa.

TV-asemien viritäminen on selostettu vaiheissa 3 ja 4 kohdassa "ACMS" (ks. s.14).

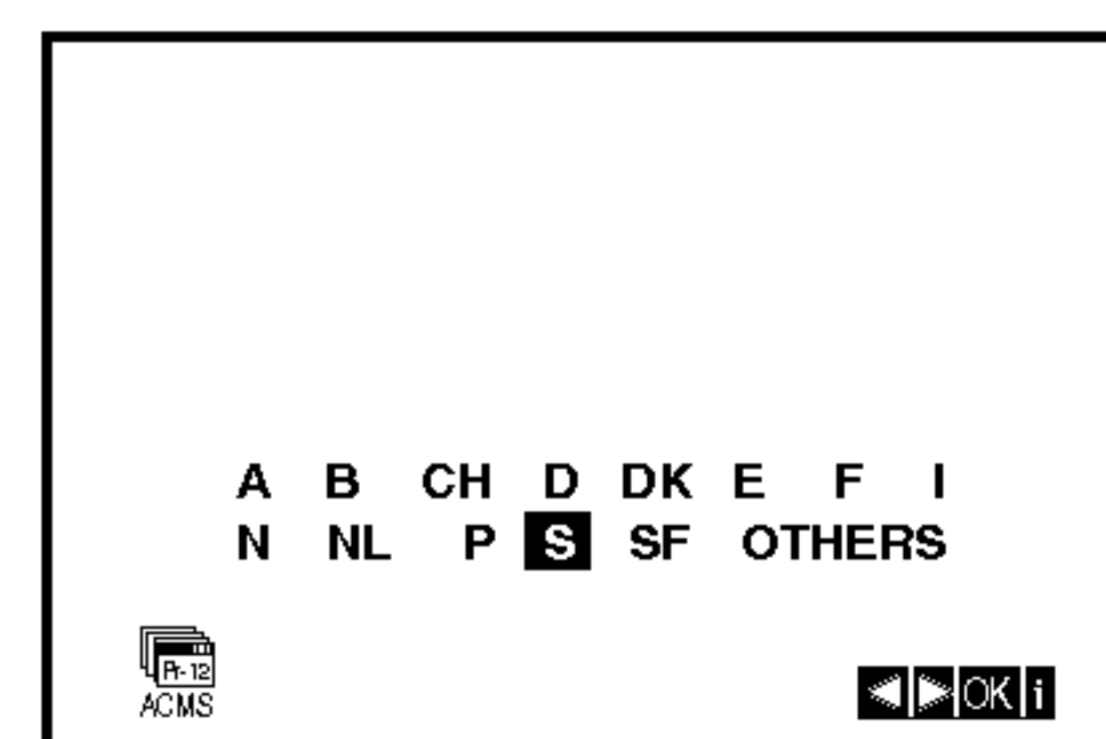

Kellon asetus käsin

Videonauhurisi kello säätää laitteen ajan ja päivämäärän asetuksia.

Kello asettuu automaattisesti aikaan **ACMS**-toiminnon aikana (Automaattinen kanavamuistijärjestelmä) kun videonauhurisi havaitsee Teletext-signaalia lähettävän kanavan. Jos lähetysignaali on heikko, kello ei asetu aikaan, ja se täytyy tehdä käsin.

1. Paina **i**.
Paina **◀** tai **▶** valitaksesi **SET**.
Paina **OK**.
ACSS-tilan on kytkettävissä OFF-tilaan (pois päältä) painamalla **OK**, jos haluat asettaa ajan käsin.

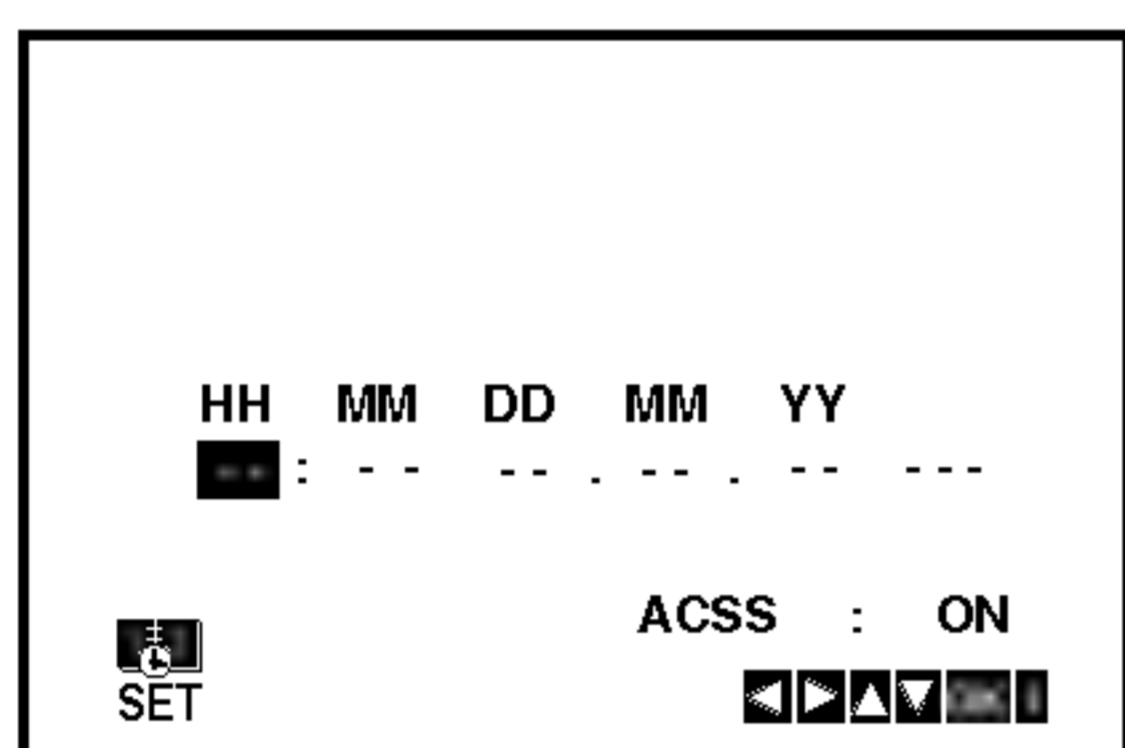

2. Käytä kaukosäätimen **▲** tai **▼** painikkeita, kun haluat muuttaa seuraavia tietoja: TUNNIT, MINUUTIT, PÄIVÄ, KUUKAUSI ja VUOSI.
Huom: videonauhurisi käyttää 24 tunnin kelloa. Siten kello yksi iltapäivällä näytetään näin: 13:00. Viikontähti tulee esiin automaattisesti syöttäessäsi vuoden.

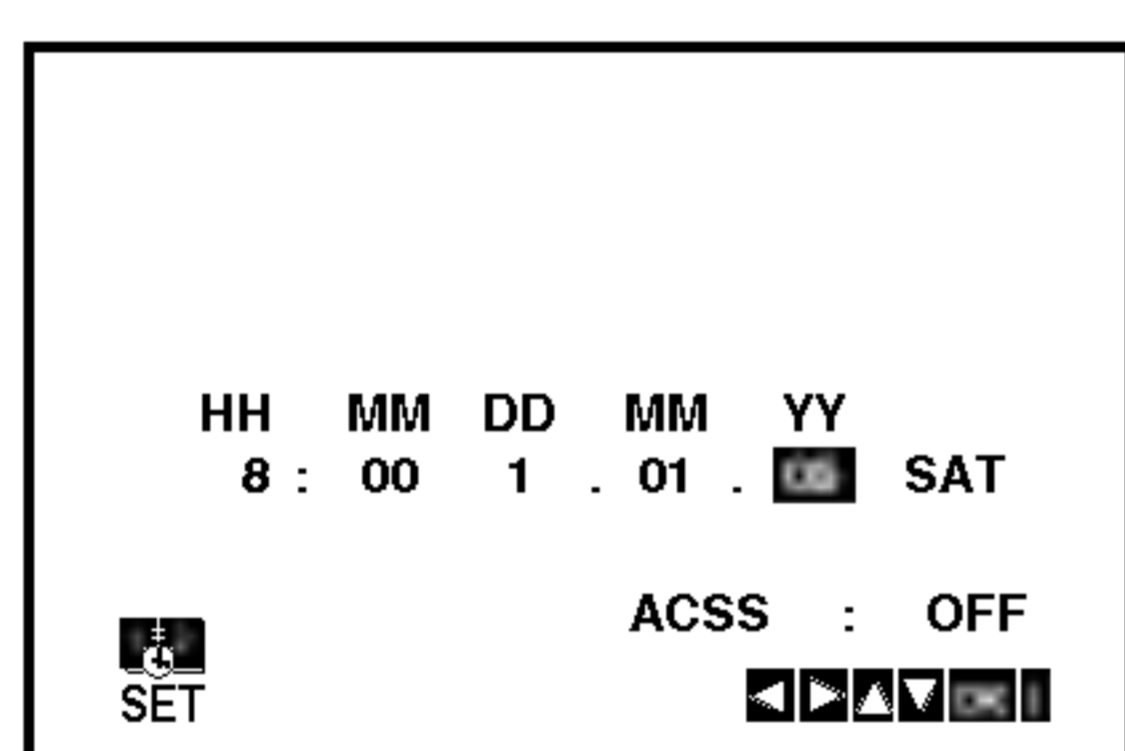

3. Jos teet virheen, muuta asetus oikeaksi painamalla **◀** tai **▶** ja syötä oikeat tiedot.
4. Paina **i**.

Värijärjestelmän asetus

1. Paina **i**.
2. Television kuvaruutuun tulee päävalikko.
3. Valitse **SYS** Painamalla **◀** tai **▶**. Paina **OK**.
4. Paina **▲** tai **▼** valitaksesi käytetyn **VÄRI**-järjestelmän.

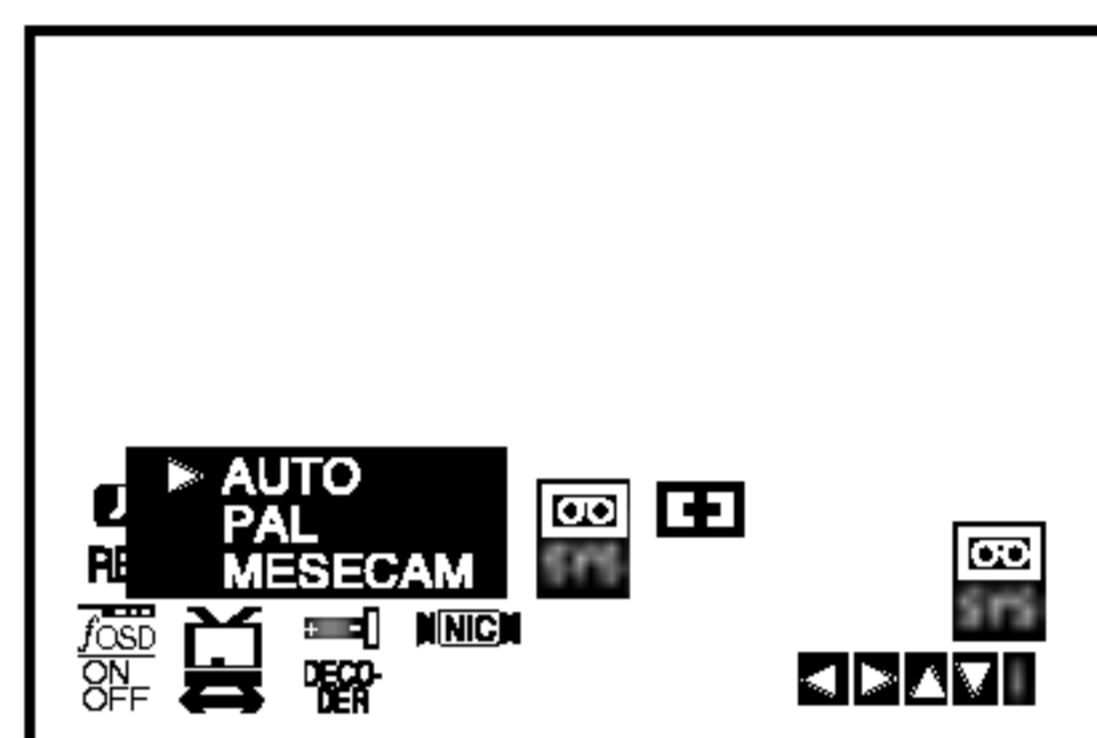

5. Valitse RF AUDIO näppäimillä **◀** tai **▶**. Valitse painamalla **▲** tai **▼** käytetyn RF AUDIO:n mukaan.

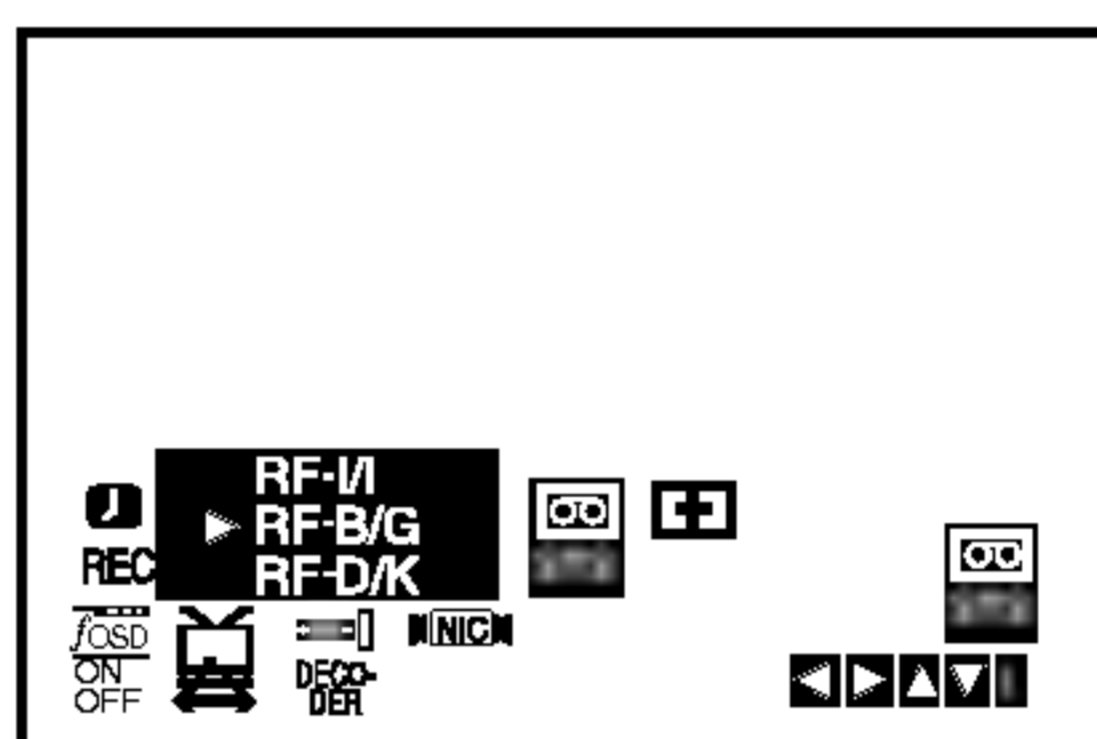

6. Poista valikot television ruutunäytöstä painamalla **i**.

Näin käytät päävalikkoa

Tämän videonauhurin ohjelmointi on helppoa kuvaruudulla näkyvien valikoiden avulla. Valikoita voi käyttää **KAUKOSÄÄTIMELLÄ**.

1. Kytke virta televisioosi ja videonauhuriisi painamalla **POWER** -painiketta.
2. Paina **i**-painiketta.
Television kuvaruudulle tulee päävalikko.

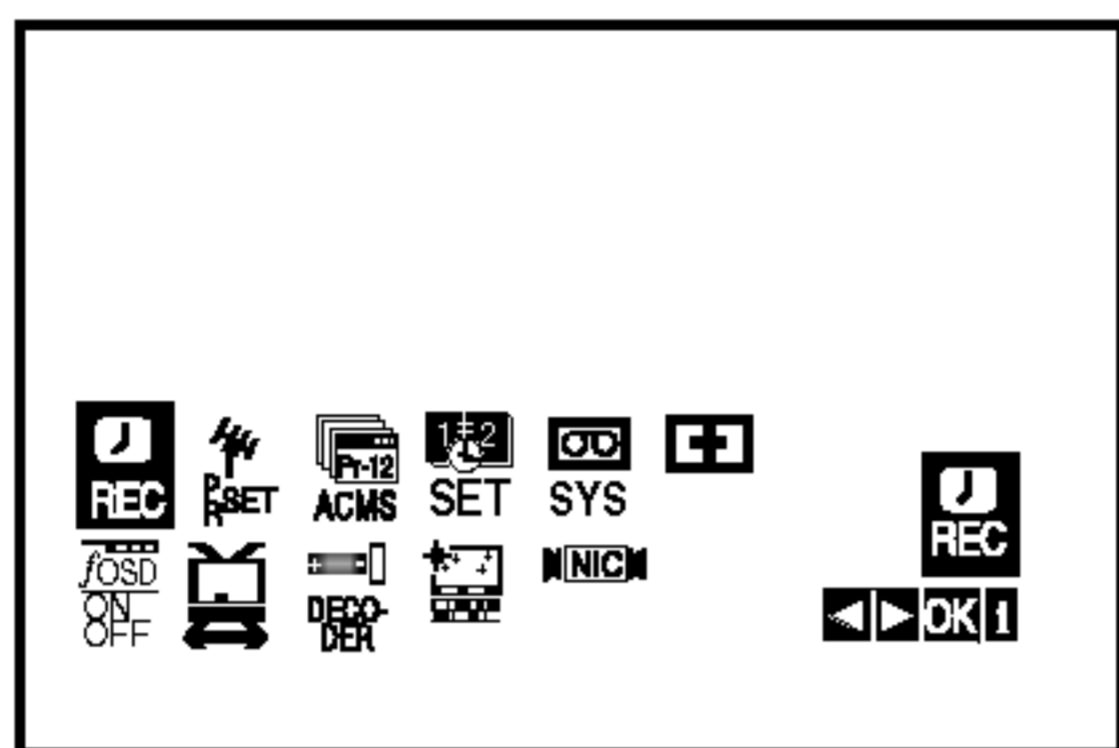

- **REC** - Ajastetun tallennuksen asetus (ks. s. 24).
- **PR SET** - Viritysasetykset käsin (ks. s. 15).
- **ACMS** - ACMS (Automaattinen kanavamuistijärjestelmä) (ks. s. 14).
- **SET** - Päivämäärän & kellon asetukset (ks. s. 13).
- **SYS** - Television värijärjestelmän asetus (ks. s. 13).
- **Dr.** (Dr.) - Videonauhuri vianetsintä (ks. s. 35).
- **F.OSD ON/OFF** - Näyttää videonauhuri käyttötilan (ks. s. 35).
- **16:9/4:3** - Televisiosi kuvasuhteen valinta (ks. s. 36).
- **DECODER** - Käytetään videonauhurin maksutv-dekooderin (tai satelliitin) kanssa (ks. s. 36).
- **OPR** - Toistokuvan laadun parantaminen (ks. s. 22).
- **NIC** - NICAM-digitaaläänen valinta päälle ja pois (ks. s. 36).

Vihje:

Voit vaihtaa valikkokielen DVD:n asetusvalikosta. (Ks. Valikkokieli sivulla 18.)

3. Valitse haluamasi valikko painamalla **◀** ja **▶** -painikkeita.
Paina **OK** ja paina **▲** tai **▼** valitaksesi valikoissa.
4. Palaa TV-kuvaan painamalla **i**.

TV-asemien virittäminen Automaattisesti

ACMS-järjestelmä tv-aseman lähettämien signaalien avulla ja asettaa kellon sekä tunnistaa aseman automaattisesti. Jos tv-lähetteen signaali on heikko, ei videonauhuri ehkä havaitse tarvittavaa tietoa, eikä siten kykene tunnistamaan asemen nimiä ja tallentamaan niitä oikein. Tämän ongelman välttämiseksi ole hyvä ja lue osa **VIRITTÄMINEN KÄSIN** sivuilla 15.

1. Käynnistä videonauhuri painamalla **POWER**-painiketta.
2. Paina **i**.
TV:n kuvaruudulle tulee päävalikko.
Valitse **ACMS** painamalla **◀** tai **▶**.
Paina **OK**.

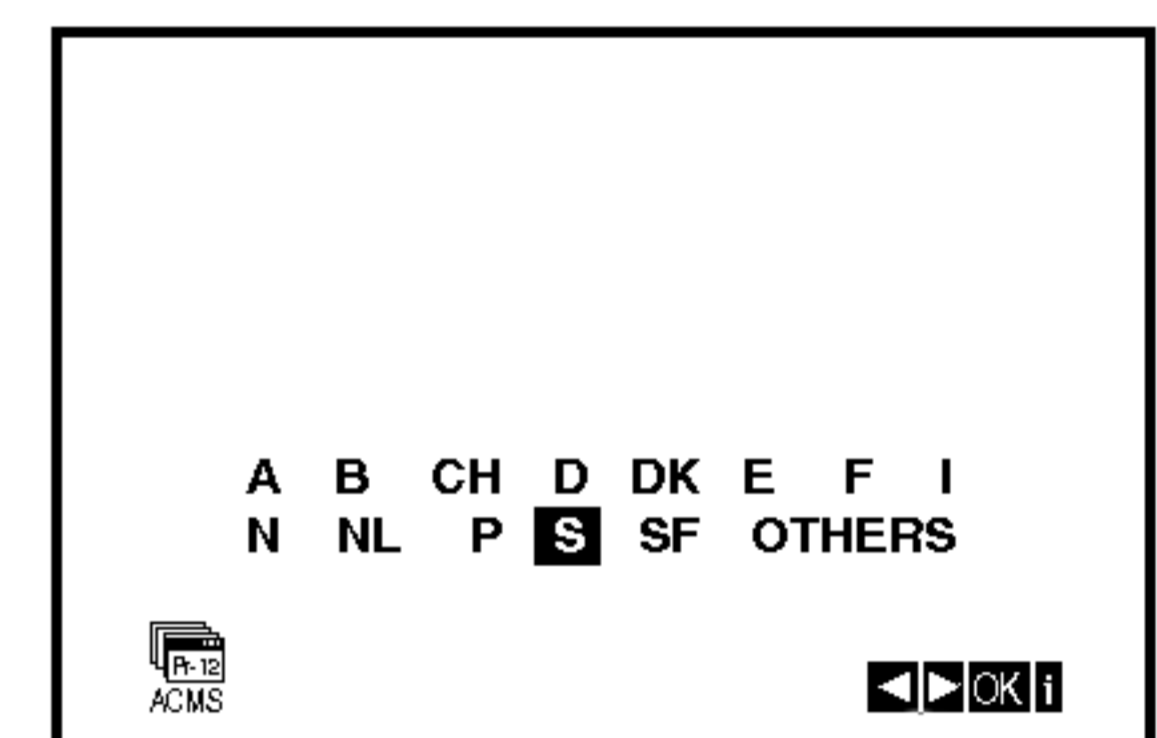
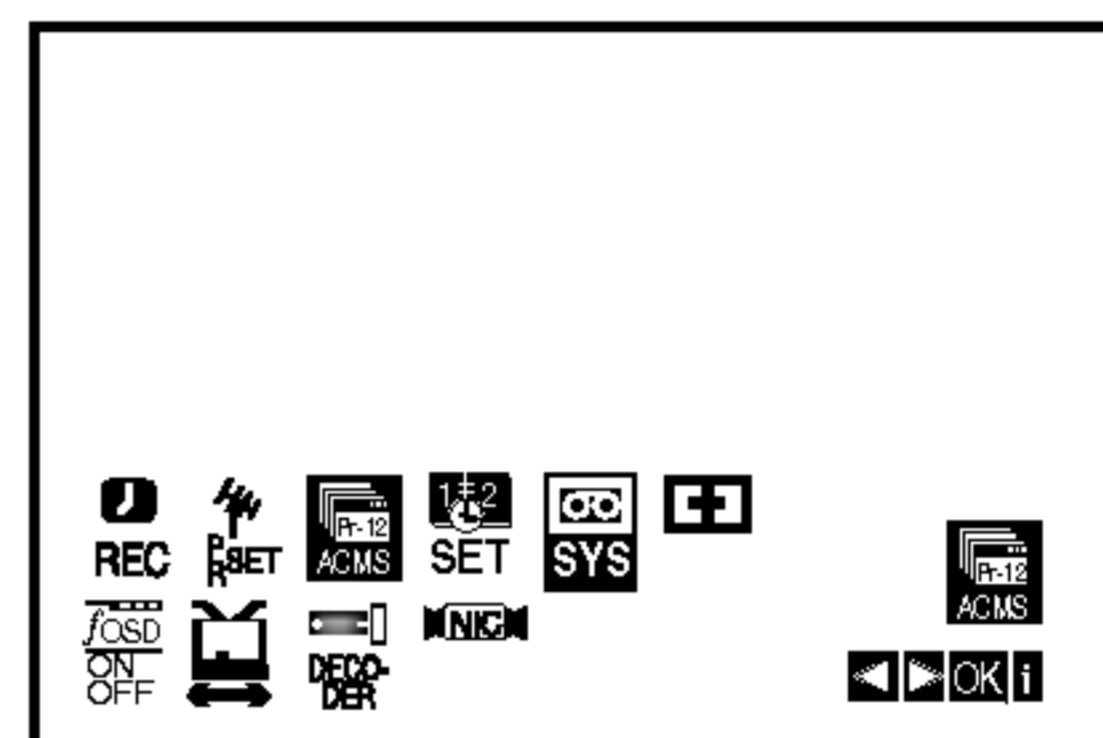

3. Valitse **COUNTRY (MAA)** painamalla **◀** tai **▶**.
(**A**: Itävalta, **B**: Belgia, **CH**: Sveitsi, **D**: Saksa, **DK**: Tanska, **E**: Espaja, **F**: Ranska, **I**: Italia, **N**: Norja, **NL**: Alankomaat, **P**: Portugali, **S**: Ruotsi, **SF**: Suomi, **OTHERS**(MUUT))
4. Paina **OK** käynnistääksesi oman alueesi TV-asemien kanavien automaattisen tallennuksen.

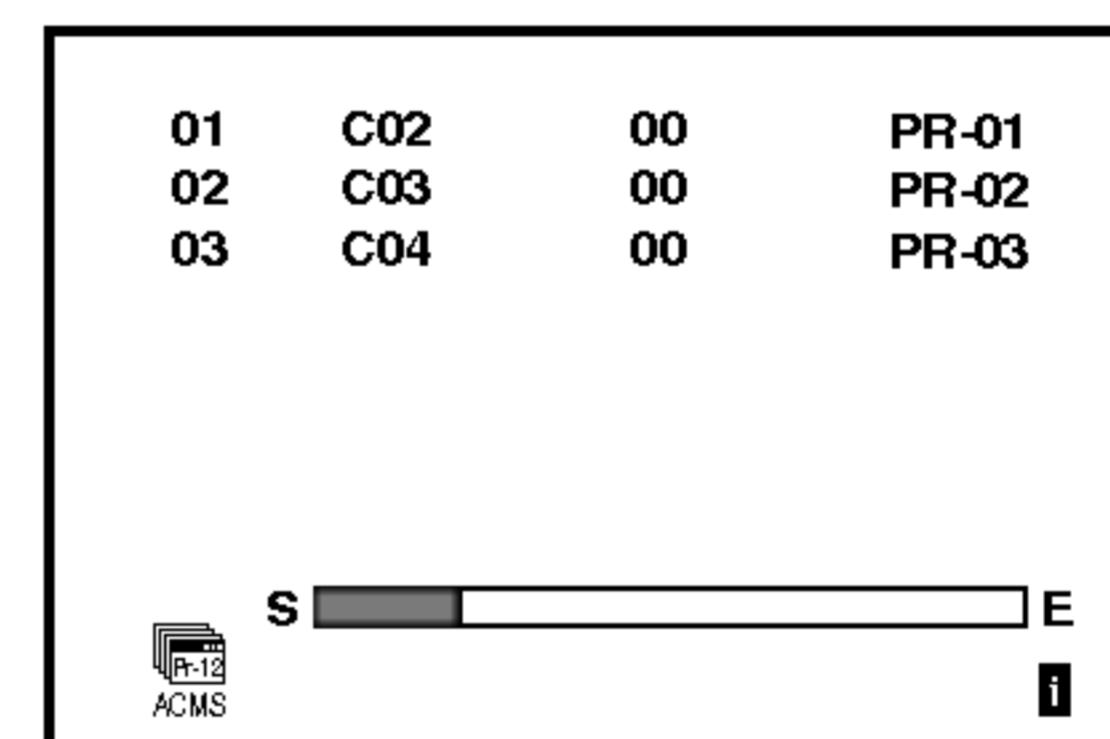

5. **TV-ASEMA -TAULUKKO** tulee näkyviin, kun viritys on suoritettu.
Tallenna asetukseksi painamalla **i**.

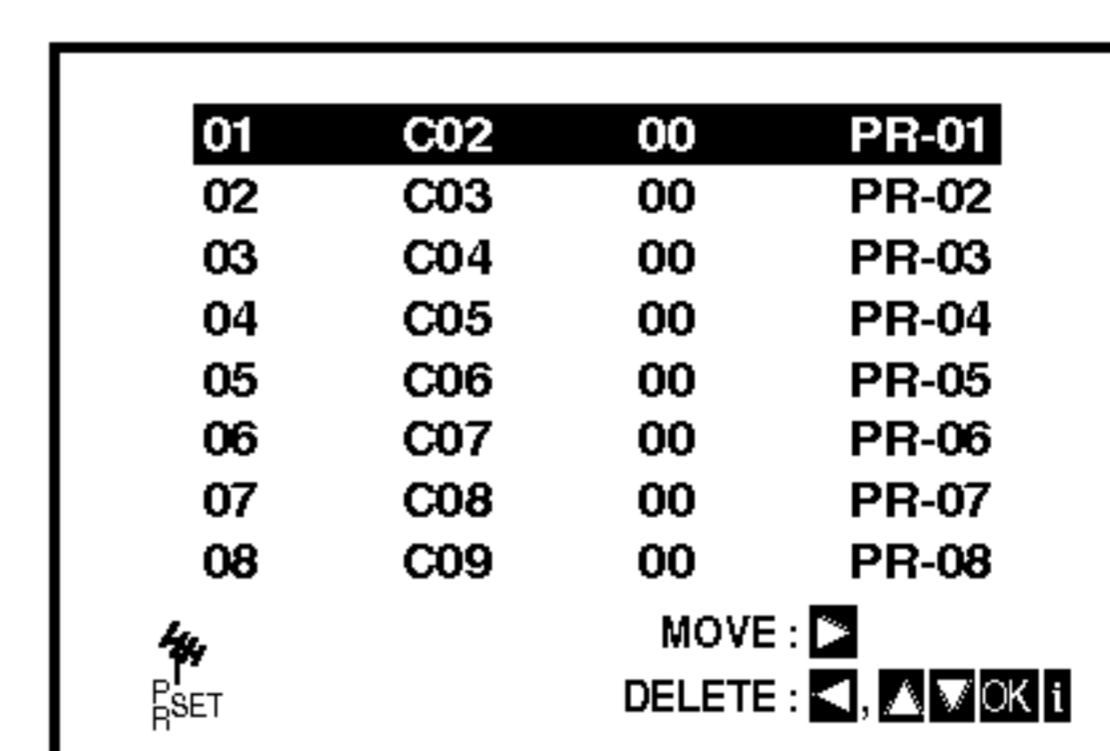

TV-asemien virittäminen käsin

Joillakin alueilla lähetyksignaalit saattavat olla liian heikkoja, jotta videonauhurisi automaattinen viritystoiminto löytäisi tai nimeäisi tv-asetat oikein. Sinun täytyy virittää nämä heikommät asetat käsin, jotta videonauhurisi voisi tallentaa ne.

1. Paina **i**.
Päävalikko ilmestyy television kuvaruutuun.
Press ◀ or ▶ to select the **PR SET**.
Paina **OK**.

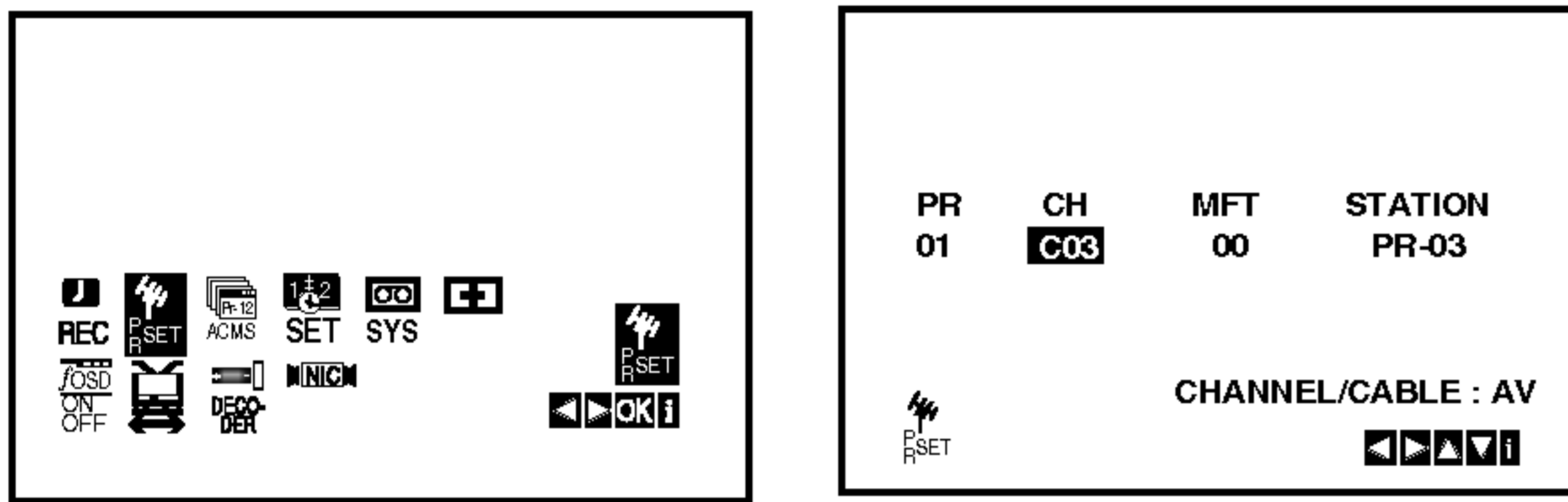

2. Paina **i**.
Esiin tulee TV-asemien taulukko.
3. Valitse viritettäväksi haluamasi ohjelma painamalla ▲ tai ▼ (esim. PR 04).

01	C01	00	PR-01
02	C02	00	PR-02
03	C03	00	PR-03
04	--	--	-----
05	--	--	-----
06	--	--	-----
07	--	--	-----
08	--	--	-----

MOVE : [right arrow] [OK]
DELETE : [left arrow] [up arrow] [down arrow] [OK]

4. Paina **OK**.
Valitse **C** (Vakioasemat) tai **S** (Kaapeli-asemat) painamalla **AV**:
C02 - C69, S01 - S41.
Viritä tv-asema painamalla toistuvasti ▲ tai ▼.
Jos tiedät haluamasi tv-asetan lähetyksnumerón, voit syöttää sen suoraan käyttämällä kaukosäätimen numeronäppäimiä.

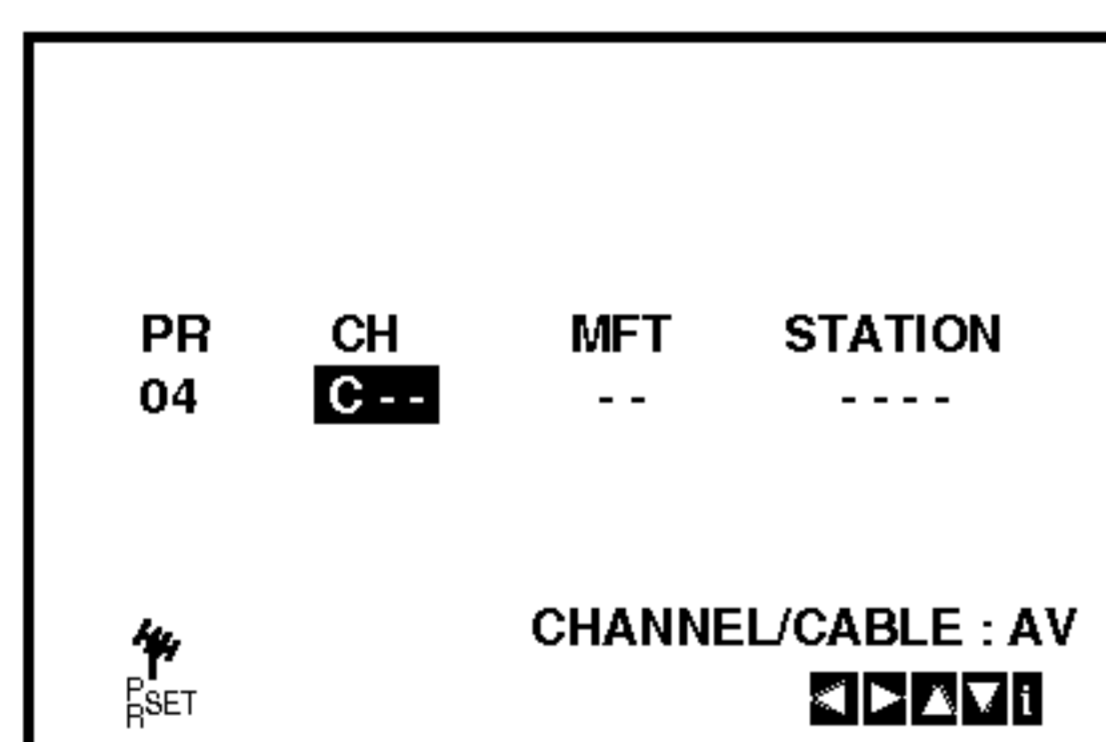

5. Etsintä pysähtyy aseman löytyessä.
Paina ▶ valitaksesi **MFT:n**.
Paina ▲ tai ▼ säätääksesi.
Ohjaile aseman hienoviritystä käyttämällä painiketta ▲ tai ▼.

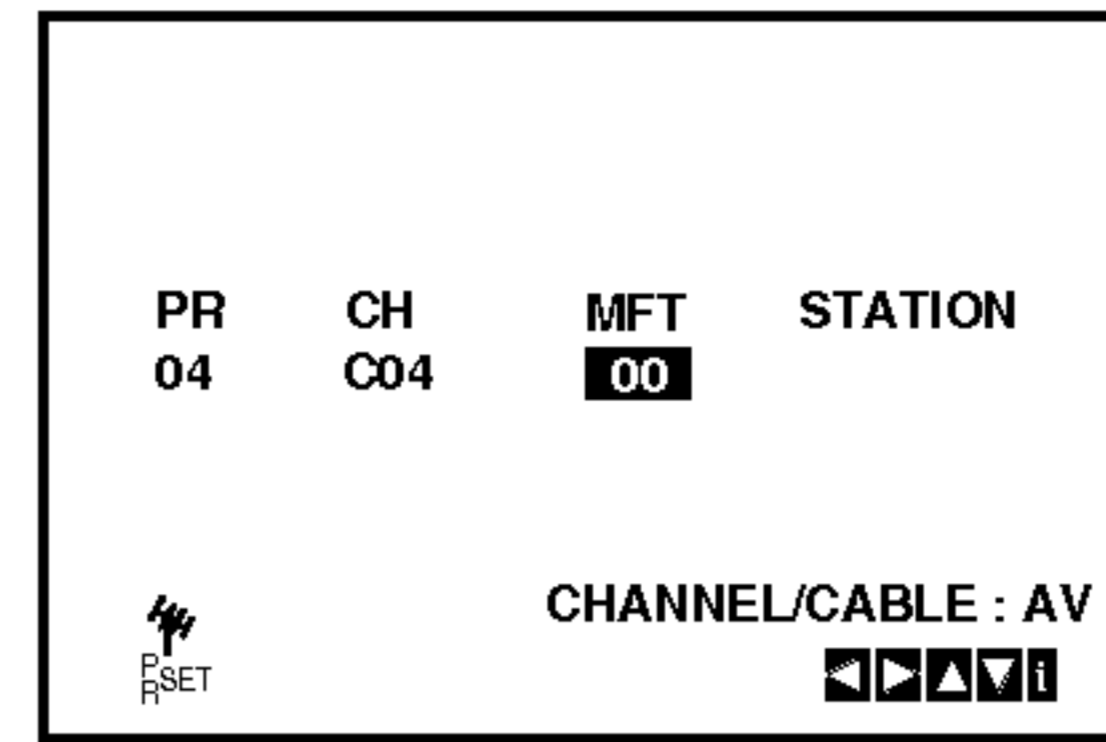

6. Paina ▶ valitaksesi **STATION (ASEMAN)**, jotta voit antaa nimen tv-asetallesi.
Paina **OK**.
7. Paina ▲ tai ▼ valitaksesi **kirjaimet ja numerot** uudelle aseman nimelle.
Painamalla ◀ tai ▶ liikut eteen- ja taaksepäin merkkirivissä.
Paina **OK**.

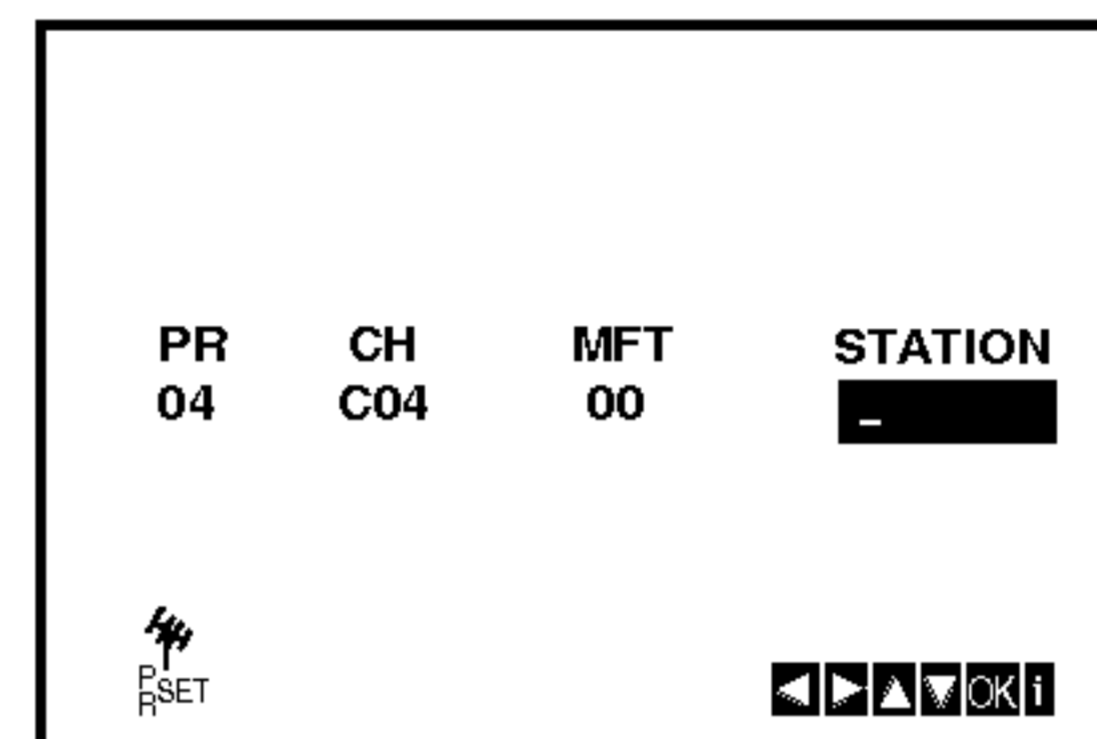

8. Paina **i** painiketta vahvistaaksesi aseman paikan.

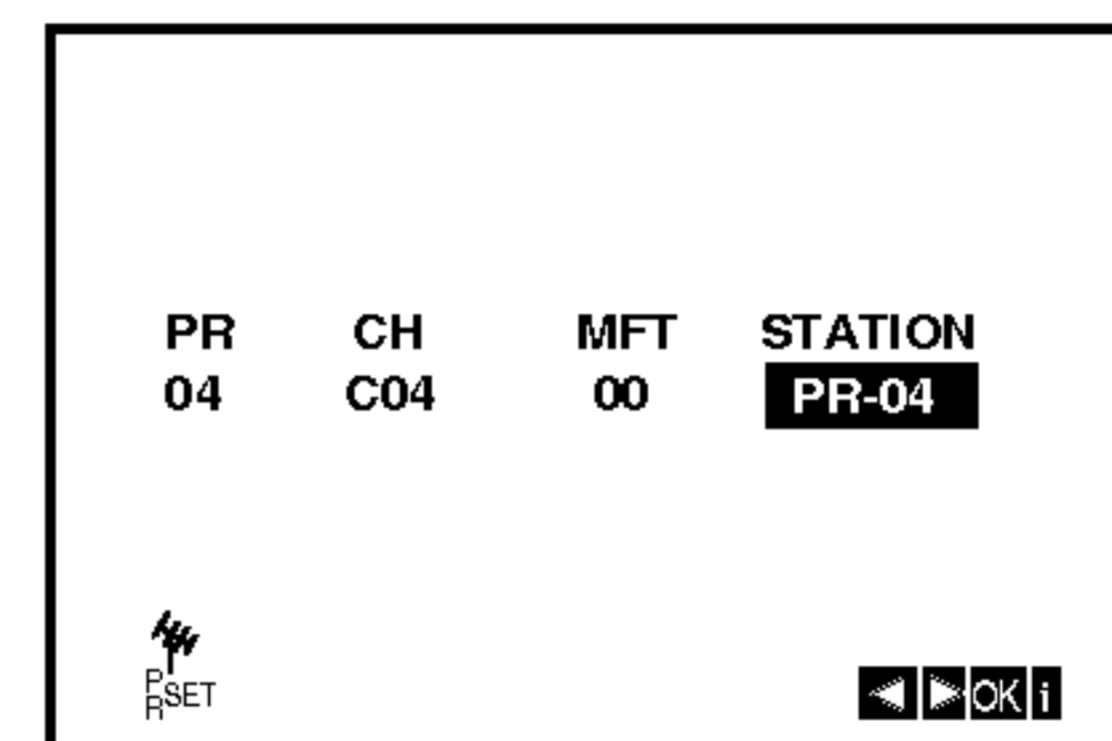

Jos haluat virittää muita asemia käsin, toista vaiheet 3 - 8.

01	C01	00	PR-01
02	C02	00	PR-02
03	C03	00	PR-03
04	C04	00	PR-04
05	--	--	-----
06	--	--	-----
07	--	--	-----
08	--	--	-----

MOVE : [right arrow] [OK]
DELETE : [left arrow] [up arrow] [down arrow] [OK]

9. Paina **i** painiketta uudelleen.
Valitsemasi uusi TV-asema on nyt viritetty DVD+VCR-soittimeen.

Tv-asemien järjestyksen muuttaminen

Viritettyäsi tv-asemia videonauhuriisi saatat haluta **muuttaa** niiden tallennusjärjestystä ilman, että ne on viritettävä uudelleen! Tämän sivun ohjeiden mukaan voit yksinkertaisesti ja helposti muuttaa niiden järjestyksen sellaiseksi, kuin haluat.

1. Paina **i**.
Päävalikko tulee television kuvaruudulle.
Paina **◀** tai **▶** valitaksesi **PR SET**.
Paina **OK**.

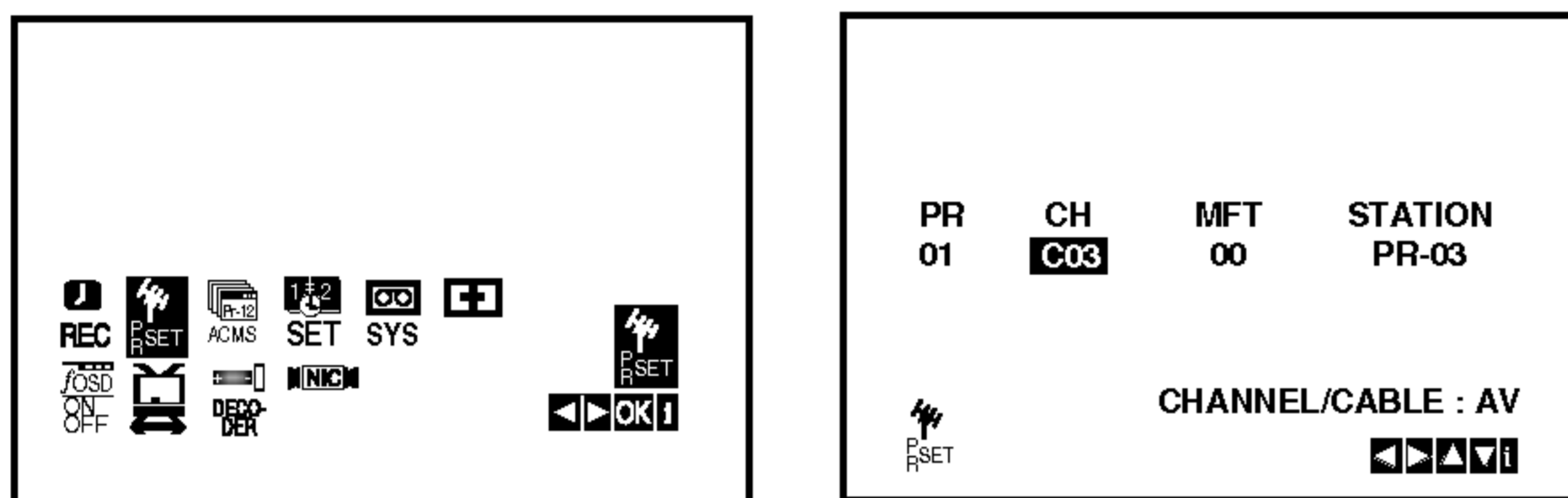

2. Paina **i**.
Paina **▲** tai **▼** valitaksesi **ohjelmanumeron**, jonka haluat siirtää (esimerkiksi, PR 03).
Paina **▶**.

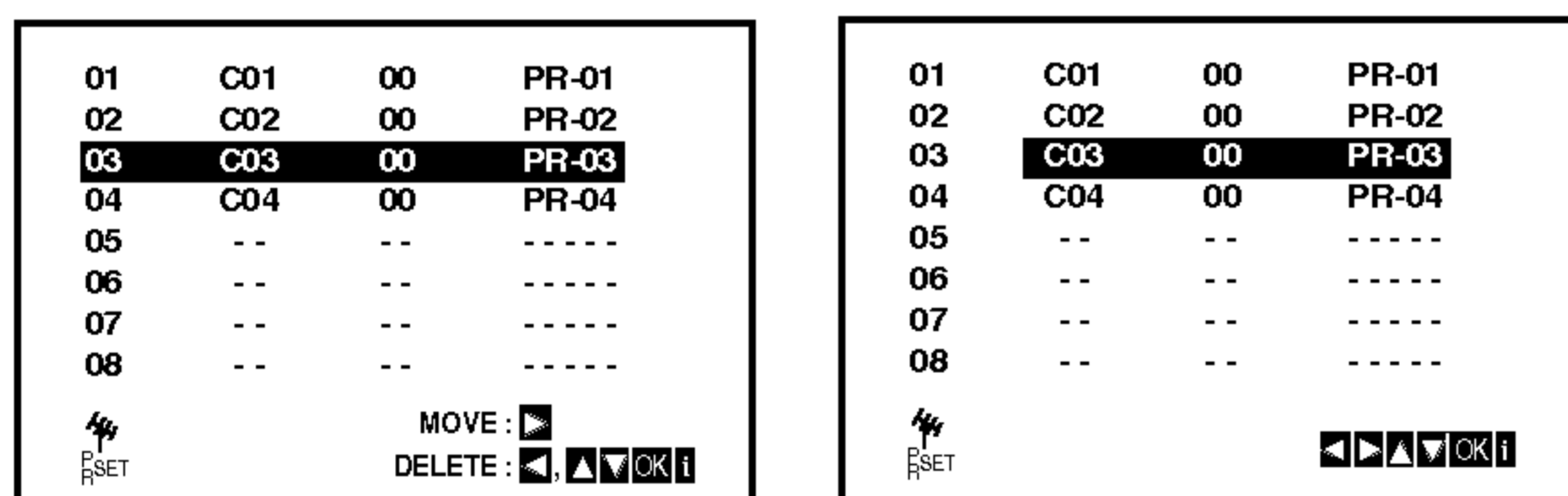

3. Paina **▲** tai **▼** valitaksesi **ohjelmanumeron**, jonka haluat siirtää (esimerkiksi, PR 05).

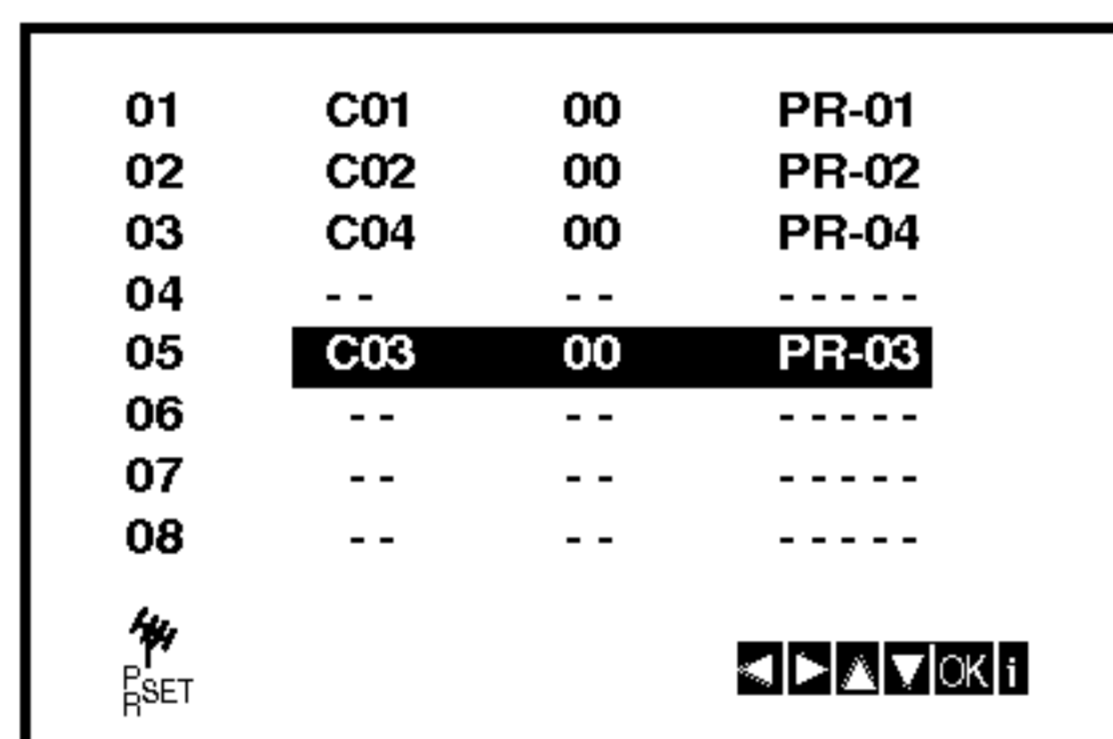

4. Paina **OK**.
Valittu **ohjelma** siirtyy **uudelle ohjelmanumerolle**.
Jos haluat siirtää toisia tv-asemia, toista vaiheet 1 - 4.

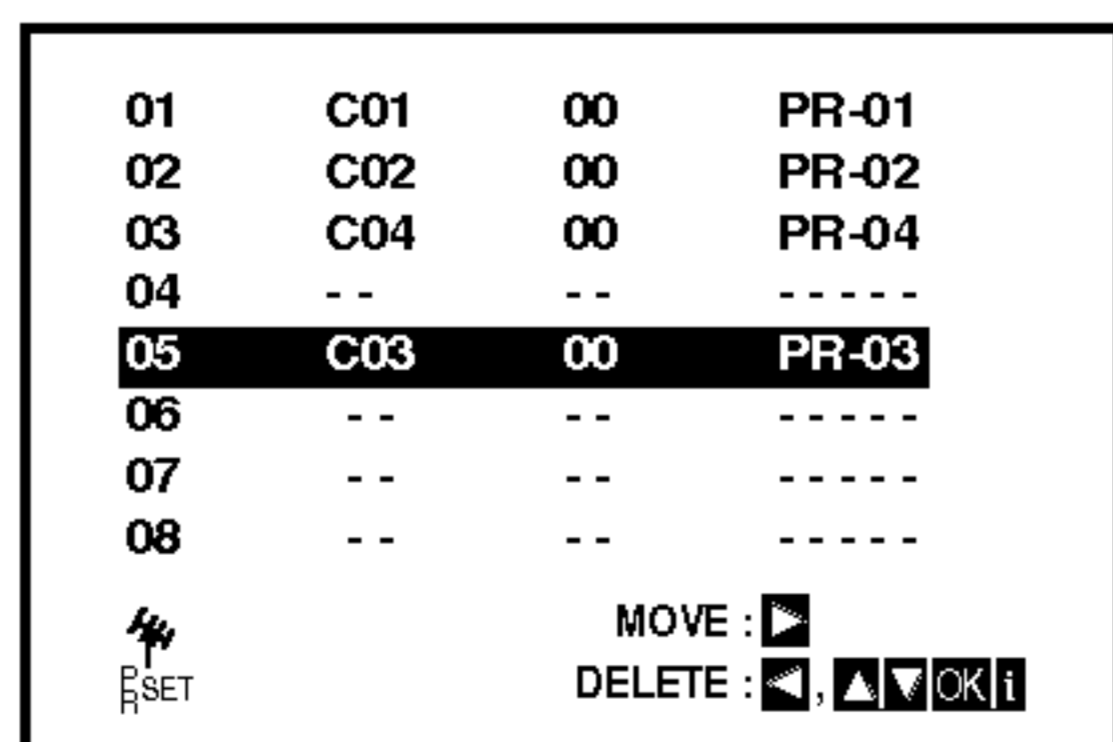

5. Paina **i** painiketta poistaaksesi valikot TV-ruudulta.

TV-asemien poisto

Viritettyäsi tv-asemia videonauhuriisi saatat haluta **poistaa** jonkin aseman.

Tämän sivun ohjeet kertovat, kuinka helposti voit poistaa minkä tahansa tv-aseman.

1. Paina **i**.
Päävalikko ilmestyy television kuvaruudulle.
Paina **◀** tai **▶** valitaksesi **PR SET**-asetustoiminnon.
Paina **OK**.

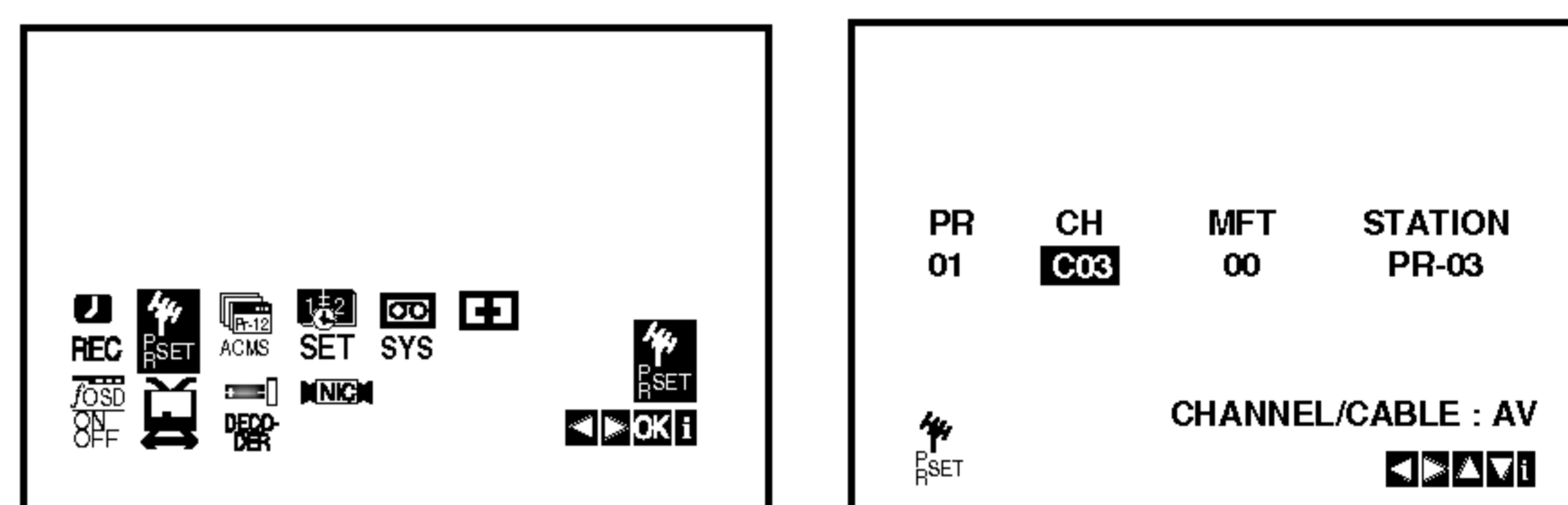

2. Paina **i**.
3. Paina **▲** tai **▼** valitaksesi **ohjelmanumeron**, jonka haluat poistaa (esimerkiksi, PR 01).

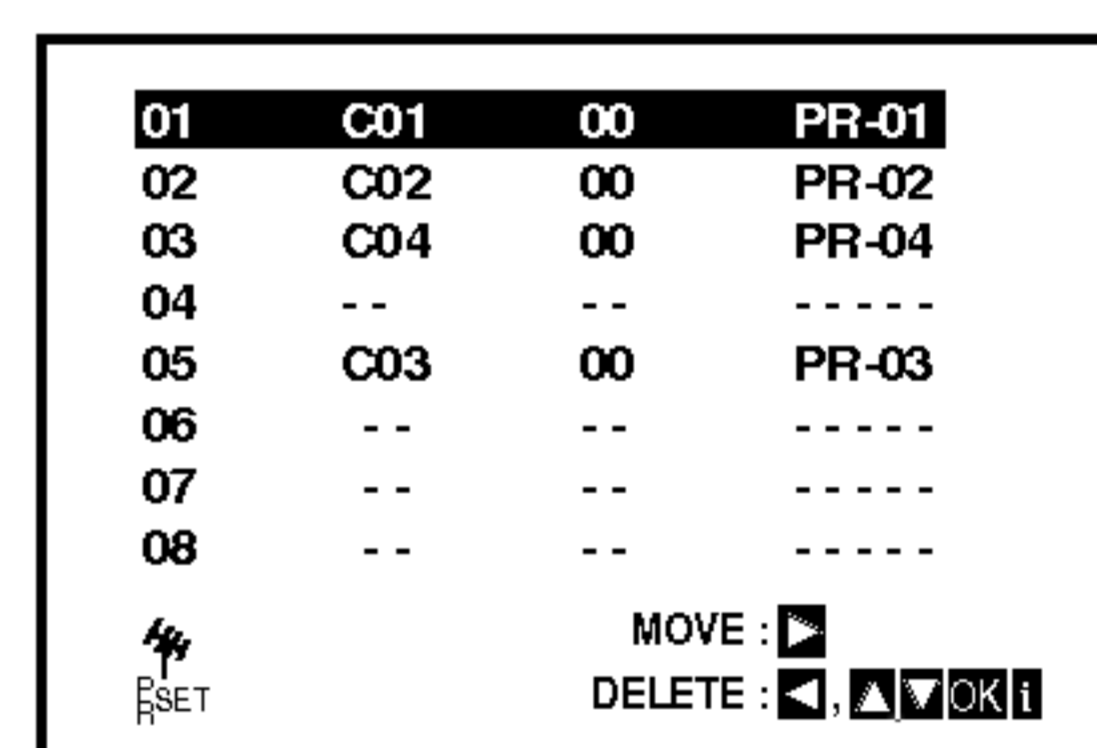

4. Valitsemasi asema poistetaan hetken kuluttua.
Jos haluat poistaa muita TV-asemia, toista vaiheet 3 -4.

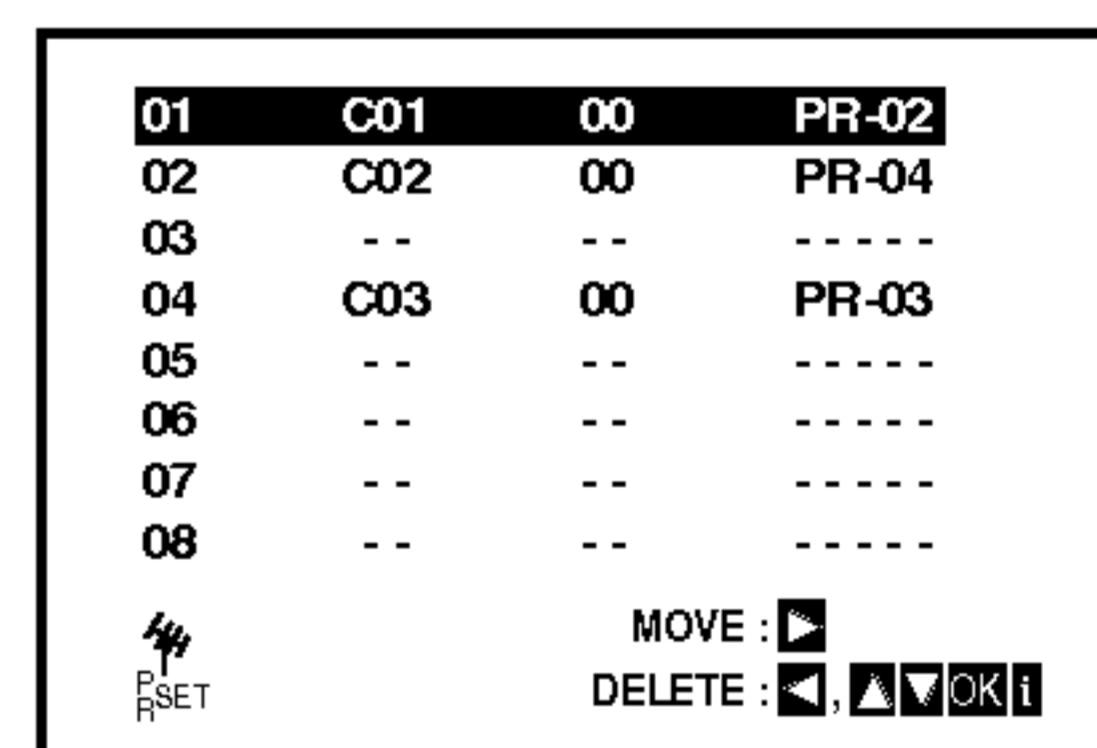

5. Paina **i** painiketta poistaaksesi valikot TV-ruudulta.

Ennen käyttöä - DVDnauhuri (jatkoa)

Tv-ruutunäyttö

Tv-ruutunäytössä voidaan nähdä toiston yleistilanne. Valikosta voidaan muuttaa joitakin kohteita.







Tv-ruutunäytön käyttö:

1. Paina toiston aikana DISPLAY.
2. Valitse haluttu kohde painamalla ▲ / ▼. Valittu kohde korostuu.
3. Muuta asetusta painamalla ◀ / ▶. Voit käyttää myös numeronäppäimiä, jos niistä on apua (esim. syöttää nimikkeen numeron). Joidenkin toimintojen asetus suoritetaan painamalla ENTER.

Huomautuksia:

- Joillakin levyillä ei ehkä ole kaikkia seuraavassa esitettyjä toimintoja.
- Jos mitään näppäintä ei paineta 10 sekuntiin, tv-ruutunäyttö häviää.



Tilapäiset palautekentän kuvakkeet

-  Title Nimike uudestaan
-  A - B Toista jakso uudestaan
-  1 / 9 Syötä merkki
-  MARKER SEARCH Merkkihakuvalikko
-  Jatka toistoa tästä kohdasta
-  Toiminto estetty tai ei ole käytettävissä

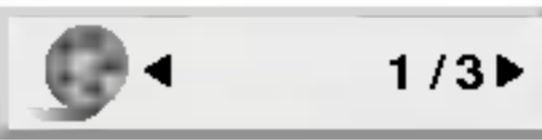
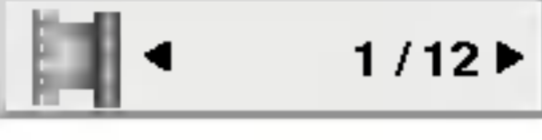
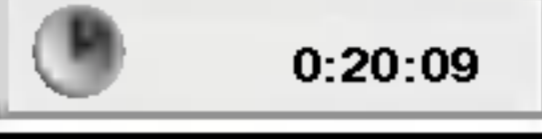
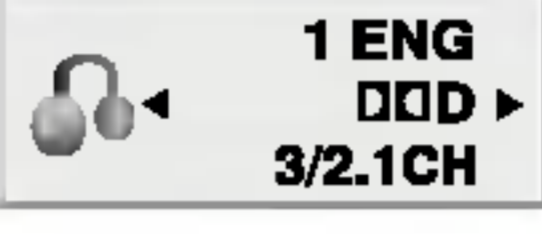
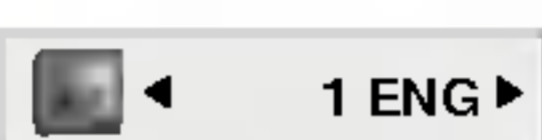
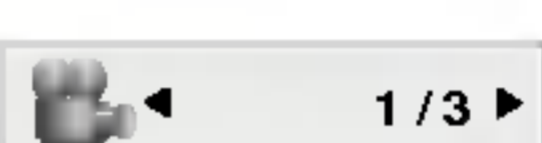
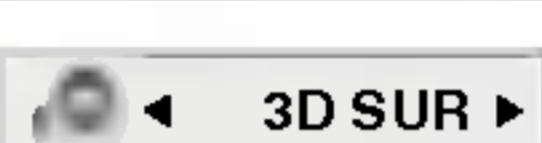
Esimerkki: Tv-ruutunäyttö toistettaessa DVD:tä

Kohteet	Valintatapa
Nimikkeen numero 	◀ / ▶, Numerot ENTER
Kappaleen numero 	◀ / ▶, Numerot ENTER
Aikahaku 	Numerot , ENTER
Audiokieli ja digitaalinen audio Lähtötila 	◀ / ▶ tai AUDIO
Alanimikkeen kieli 	◀ / ▶ tai SUBTITLE
Kulma 	◀ / ▶ tai ANGLE
Ääni 	◀ / ▶

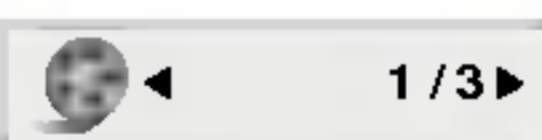
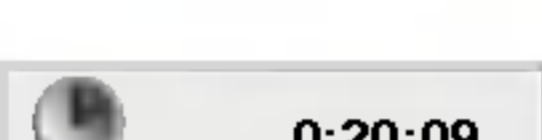
Esimerkki: Tv-ruutunäyttö toistettaessa VCD:tä

Kohteet	Valintatapa
Raidan numero (tai PBC-tila) 	◀ / ▶, numerot ENTER
Kellonaika 	◀ / ▶ tai AUDIO
Audiokanava 	◀ / ▶ tai AUDIO
Ääni 	◀ / ▶

Esimerkki: Tv-ruutunäyttö toistettaessa DivX-elokuvalevyn

Kohteet	Valintatapa
Raidan numero 	◀ / ▶, numerot ENTER
Kellonaika 	numerot , ENTER
Audiokieli ja digitaalinen audio Lähtötila 	◀ / ▶ tai AUDIO
Alanimikkeen kieli 	◀ / ▶ tai SUBTITLE
Ääni 	◀ / ▶

Alkuasetukset

Asetusvalikosta voit tehdä erilaisia säätöjä kohteille, kuten kuvalle ja äänelle.

Voit myös asettaa kielen alanimikkeille ja asetusvalikolle monien muiden asioiden lisäksi. Kaikista asetusvalikon kohteista on tietoja sivuilla 18 - 21

Näin saat valikon esiin ja poistut siitä:

Siirry asetusvalikkoon painamalla SETUP.

Takaisin aloitusnäyttöruutuun pääsee painamalla SETUP toisen kerran.

Siirtyminen seuraavalle tasolle:

Paina ► kaukosäätimessä.

Siirtyminen takaisin edelliselle tasolle:

Paina ◀ kaukosäätimessä.

Peruskäyttö

1. Paina SETUP. Esiin tulee asetusvalikko.
2. Valitse haluttu vaihtoehto painamalla ▲ / ▼, ja siirry sitten toiselle tasolle painamalla ►. Ruudussa näkyvät valitun kohteen nykyiset asetukset sekä asetusvaihtoehto (-ehdot).
3. Valitse haluttu toinen vaihtoehto painamalla ▲ / ▼, ja siirry sitten kolmannelle tasolle painamalla ►.
4. Valitse haluttu asetus painamalla ▲ / ▼, ja vahvista sitten valinta painamalla ENTER. Jotkut kohteet vaativat lisätoimia.
5. Palaa asetusvalikkoon painamalla SETUP tai ►.

LANGUAGE (KIELI)



Menu Language

Valitse kieli asetusvalikolle ja tv-ruutunäytölle.

Disc Audio / Subtitle / Menu **DVD**

Valitse levyn ääniraidalle (disc audio), alanimikkeille ja valikolle haluamasi kieli.

Original (Alkuperäinen): Tarkoittaa alkuperäistä kieltä, jolla levy tallennettiin.

Other (Muu): Valitse jokin toinen kieli numeronäppäimillä vastaava 4-numeroinen luku viiteluvun kielikoodien luettelosta ja syötä koodi sitten painamalla ENTER. Jos syötät väärän kielikoodin, paina CLEAR.

ALKUASETUKSET



TV Aspect (TV:n kuvasuhde) **DVD**

4:3: Valitse tämä, kun 4:3 vakiotelevisio on liitetty.

16:9 Wide: Valitse tämä, kun 16:9 laajakulmatelevisio on liitetty.

Display Mode (Näyttötila) **DVD**

Näyttötila on asetettavissa vain, kun tv:n kuvasuhteeksi on asetettu "4:3".

Letterbox: Näyttää kuvan siten, että kuvaruudun ylä- ja alareunassa on palkit.

Panscan: Näyttää automaattisesti laajakuvan koko kuvaruudulla ja leikkaa pois osat, jotka eivät sovi ruutuun.

Audio

Kullakin DVD-levyllä on monia erilaisia vaihtoehtoja audiolähdölle. Säädä soittimen AUDIO-vaihtoehdot käyttämäsi äänentoistojärjestelmän mukaiseksi.



Dolby Digital / DTS / MPEG **DVD** **DivX**

Bitstream: Valitse "Bitstream", jos liität DVD-soittimen DIGITAL OUT -liittimen vahvistimeen tai muuhun laitteeseen, jossa on Dolby Digital, DTS- tai MPEG-dekooderi.

PCM (Dolby Digital:ille / MPEG:ille): Valitse tämä, kun laitteeseen on liitetty kaksikanavainen digitaalistereovahvistin. Dolby Digital:illa, DTS tai MPEG:illä koodatut DVD:t muunnetaan automaattisesti kaksikanavaiseksi PCM-ääneksi.

Sample Freq. (samplaustaajuus) **DVD**

Jos vastaanottimesi tai vahvistimesi ei kykene käsittelemään 96 KHz signaaleja, valitse 48 KHz. Kun tämä valinta on tehty, tämä laite muuntaa automaattisesti kaikki 96 KHz signaalit 48KHz signaaleiksi, jotta järjestelmä voi dekodata ne.

Jos vastaanottimesi tai vahvistimesi kykenee käsittelemään 96 KHz signaaleja, valitse 96 KHz. Kun tämä valinta on tehty, laite päästää kaikki signaalityypit läpi muuntamatta niitä enempää.

Tarkista vahvistimen tiedoista sen toimintakyky.

DRC (Dynamic Range Control (Dynamiikka-alueen))

DVD **DivX**

DVD-tallennusmuodossa kuulet ohjelman ääniraidan mahdollisimman tarkkana ja todenmukaisena esityksenä digitaalisen audiotekniikan ansiosta. Saatat kuitenkin haluta supistaa audioulostulon dynamiikka-alueita (kovimpien ja hiljaisimpien äänien välistä eroa). Siten voit kuunnella elokuvan ääntä alemmalla äänenvoimakkuudella menettämättä äänen selkeyttä. Aseta DRC päälle tätä ominaisuutta varten.

Vocal **DVD**

Aseta Vocal päälle vain silloin, kun toistetaan monikanavaista karaoke-DVD-levyä. Levyn karaokekanavat sekoittuvat normaaliin stereoääneen.

OTHERS (MUUT)

PBC, Auto Play -autotoiston ja DivX(R) VOD asetuksia voi muuttaa.



PBC **VCD**

Aseta toistonhallinta (PBC) päälle (On) tai pois (Off).

On: PBC-toiminnolla varustetut Video CD:t toistetaan PBC:n mukaan.

Off: PBC-toiminnolla varustetut Video CD:t toistetaan samaan tapaan kuin audio-CD:t.

Auto Play (Automaattitoisto) **DVD**

Voit säätää DVD-soittimen niin, että DVD-levyn toisto alkaa automaattisesti aina, kun DVD-levy laitetaan sisään.

Jos Auto Play -automaattitoisto on päällä (On), tämä DVD-soitin etsii nimikkeen, jonka soittoaika on pisin, ja soittaa sitten nimikkeen automaattisesti.

On: Auto Play -toiminto on päällä.

Off: Auto Play -toiminto ei ole päällä.

Huomautuksia:

Auto Play -toiminto ei ehkä toimi joillakin DVD-levyillä.

DivX(R) VOD **DivX**

Saat esiin ainoastaan oman laitteen DivX DRM (Digital Rights Management) rekisteröintikoodin.



Rekisteröintikoodia käyttää VOD (Video-On-Demand) -palveluntarjoaja. Voit ostaa tai vuokrata koodattuja elokuvatiedostoja.

Huomautuksia:

Vuokratessasi DivX VOD-tiedoston sen katselurajoituksissa on useita alla esitettyjä vaihtoehtoja.

- Saat näyttöön numeron, jolla voit katsella tiedostoa.

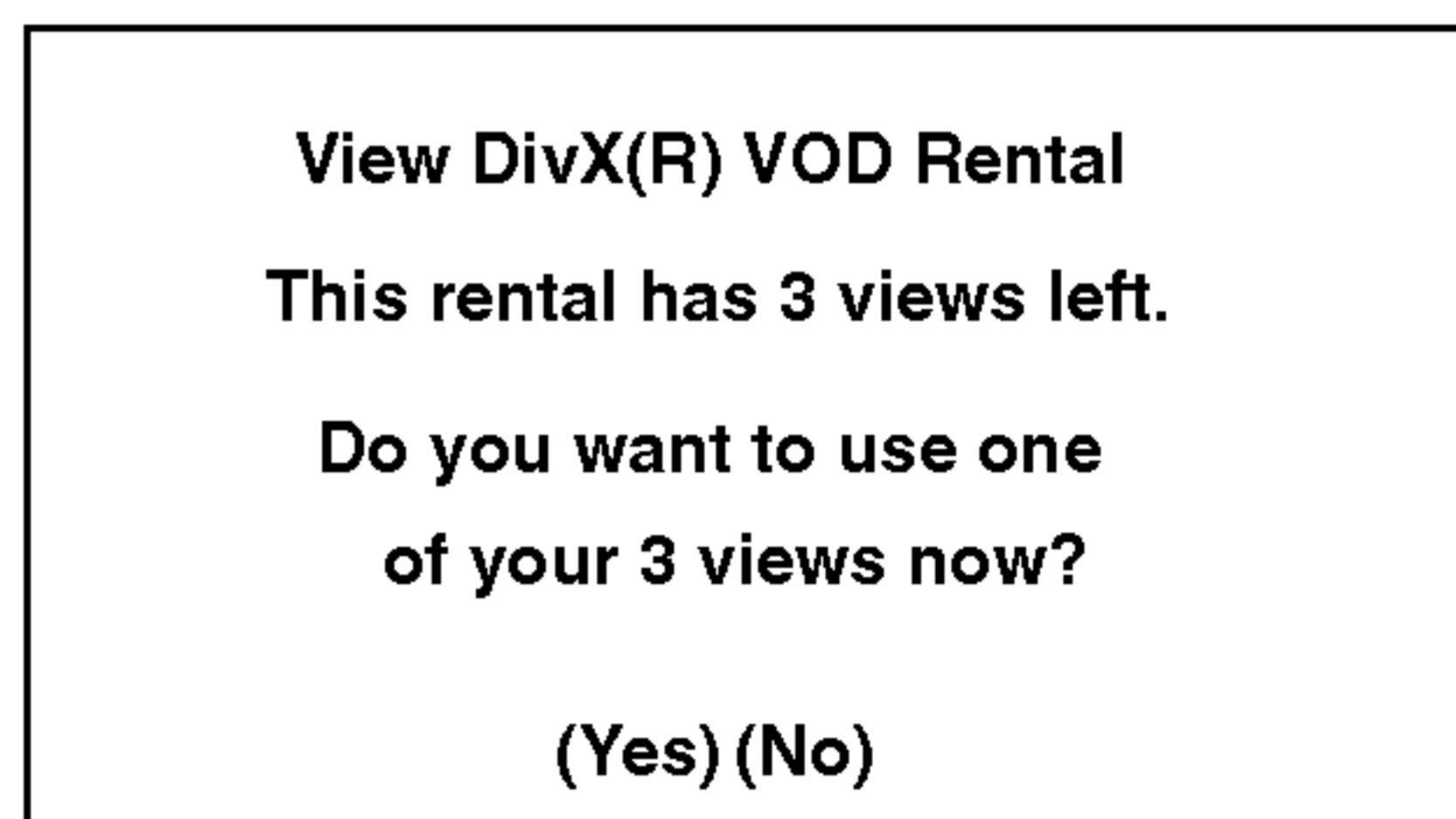

- Vuokra-aika on päättynyt.

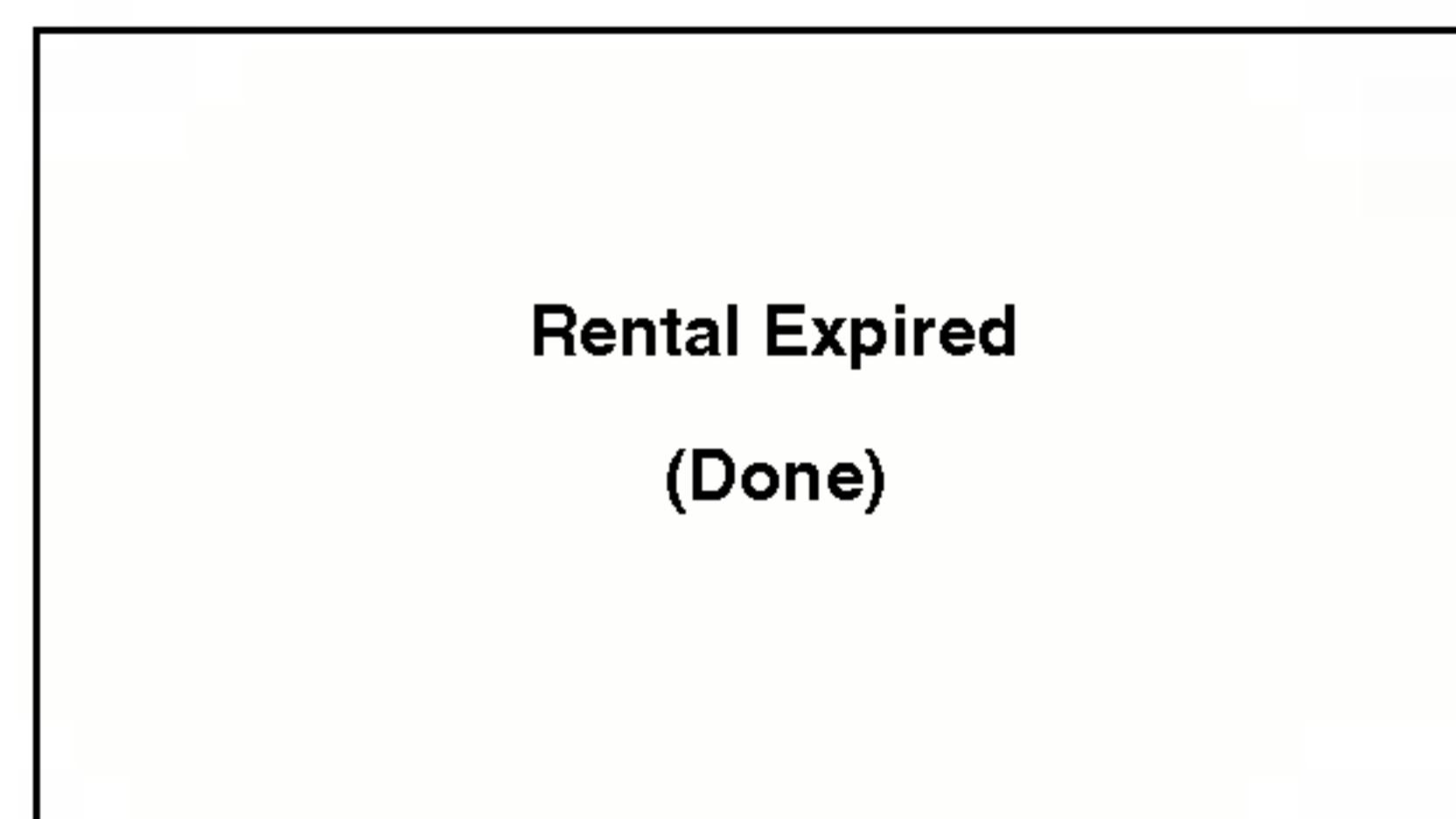

- Saat näyttöön käyttöoikeutusvirheen.



LOCK (VANHEMMAT VALVOVAT) (LUKITUS)



Rating (Luokitus) DVD

Eräillä levyillä on lapsille katsottavaksi sopimattomia kohtauksia. Useilla tällaisilla levyillä on Parental Control -vanhempien valvontatietoja, jotka koskevat koko levyä tai sen joitakin kohtauksia. Elokuvat ja kohtaukset on luokitettu asteikolla 1 - 8 maasta riippuen. Joillakin levyillä tarjolla on vaihtoehtoina sopivampia kohtauksia.

Parental Control -toiminnolla voit estää lapsiasi toistamasta kohtauksia, joiden luokitus on asettamaasi luokitusrajaa alempi, ja siten lapset eivät kykene katselemaan sopimattomana pitämääsi aineistoa.

1. Valitse luokitus ("Rating") LOCK-valikosta ja paina sitten ►.
2. Päästäksesi toimintoihin Rating - Luokitus, Password - Salasana ja Country Code - Maakoodi syötä 4-numeroinen itse luomasi turvasalasana uudelleen. Jos et ole vielä syöttänyt turvasalasanaa, laite pyytää nyt sinua tekemään sen.

Syötä 4-numeroinen salasana ja paina ENTER. Syötä se uudelleen ja vahvista painamalla ENTER. Jos teet virheen ennen kuin painat ENTER, paina CLEAR.
3. Valitse luokitus väliltä 1 - 8 näppäimillä ▲ / ▼.

Rating 1-8: Ykkösellä (1) on vähiten toistorajoituksia ja kahdeksalla (8) on eniten toistorajoituksia.

Unlock - Avaa lukitus

Jos valitset lukituksen avauksen (Unlock), Parental Control -valvonta ei ole toiminnassa kaikkien levyjen voi toistaa kokonaan.

Huomautus:

Jos asetat soittimeen luokituksen, kaikki saman tai alemman luokituksen kohtaukset toistetaan. Korkeamman luokituksen kohtauksia ei toisteta, ellei levyllä ole tarjolla vaihtoehtoisia kohtauksia. Vaihtoehdon luokituksen täytyy olla sama tai alempi. Jos sopivaa vaihtoehtoa ei löydy, toisto pysähtyy. Toistaaksesi levyä täytyy syöttää 4-numeroinen salasana tai muuttaa luokitustasoa.

4. Vahvista luokitusvalintasi painamalla ENTER ja poistu sitten valikosta painamalla SETUP.

Password (Salasana (turvakoodi))

Voit syöttää salasanan tai muuttaa sitä.

1. Valitse Password ("Salasana") LOCK-valikosta ja paina sitten ►.
2. Noudata "Luokituksen" vaihetta 2 vasemmalla. "Change - Muuta" tai "New - Uusi" korostuu.
3. Syötä uusi 4-numeroinen koodi ja paina sitten ENTER. Vahvista syöttämällä uudelleen.
4. Poistu valikosta painamalla SETUP.

Jos unohdat turvakoodisi

Jos unohdat turvakoodisi, voit poistaa sen seuraavalla tavalla:

1. Siirry asetusvalikkoon painamalla SETUP.
2. Syötä 6-numeroinen luku "210499", ja turvakoodi on poistettu.
3. Syötä uusi koodi kuten edellä neuvotaan.

Area Code (Landekode) DVD

Syötä sen maan/alueen koodi, jonka standardeilla DVD-videolevy on luokitettu. Tiedot koodeista ovat luvussa "Viitetiedot".

1. Valitse Maakoodi Area Code (Landekode) LOCK-valikosta ja paina sitten ►.
2. Noudata "Luokituksen" vaihetta 2 vasemmalla.
3. Valitse ensimmäinen merkki näppäimillä ▲ / ▼.
4. Painamalla ENTER, ja valitse seuraava merkki näppäimillä ▲ / ▼.
5. Vahvista maakoodin valinta painamalla ENTER.

Käyttö

Nauhoituksen toisto

Voit ladata ja ottaa ulos videokasetteja vain, jos videonauhuri virtajohto on seinäpistokkeessa. Videonauhuri voi foistaa myös nauhoituksia NTSC-nauhoilta (PAL-järjestelmän TV:ssä).

Kuvan laadun parantaminen

Laitettaessa kasetti sisään tai aloitettaessa toisto automaattinen seuranta pyrkii saamaan aikaan parhaan mahdollisen kuvan. Jos tallenteen laatu on huono, paina toistuvasti TRK + tai - kaukosäätimessä ja säädä näin seurantaa käsin, kunnes kaikki häiriöt ovat poistuneet. Palauta automaattinen seuranta painamalla kaukosäätimen numeropainiketta 0.

1. Varmistu, että olet liittänyt videonauhuri oikein siten kuin oppaassa on edellä neuvottu.
Kytke televisioosi virta.
Paina **POWER**-painiketta kytkeäksesi virran videonauhuriin.
Laita videokasetti videonauhuriin.
Videokasetin ikkunapuolen tulee olla ylöspäin ja nuolen osoittaa sinusta itsestäsi pois päin.
2. Paina ► aloittaaksesi nauhasi toiston.
Jos laitat sisään video- kasetin, jonka tahattoman nauhoituksen estokieleke on poistettu, niin kasetin toisto käynnistyy automaattisesti.

AAUTO TRACKING

Videonauhuri säätää automaattisesti seurantaa (tracking) pitäen kuvan laadun parhaana.

3. Paina **PAUSE/STEP** pysäyttääksesi kuvan.
Paina **PAUSE/STEP** toistuvasti halutessasi edetä kuva kerrallaan.
Jos pidät alhaalla painiketta **FORWARD**, kuva hidastuu noin 1/19 kertaa normaalitoistoon verrattuna.
Nauhoja voi pysäyttää jopa 5 minuutiksi. 5 minuutin kuluttua videonauhuri pysäyttää nauhan estääkseen nauhan tai videonauhuriin vaurioitumisen.
Pysäytyskuvan laatua voi parantaa hieman painamalla TRK + tai -.
4. Paina ► jatkaaksesi nauhasi toistoa.

Toisto kaksinkertaisella nopeudella

Paina "► (X2)" -painiketta normaalin toiston aikana. Nauha toistuu nyt kaksinkertaisella nopeudella ja äänettömästi.
Paina "► (X2)" -painiketta uudelleen palataksesi normaaliin toistoon.

Kuvan etsintä:

Paina toiston aikana joko **FORWARD** tai **BACKWARD**. Siten voit pikakelata nauhaa (7 kertaa normaalitoistoa nopeammin) nähdäksesi, mistä kohdasta nauhaa kuva tulee.

Looginen etsintä:

Paina ja pidä alhaalla **FORWARD** tai **BACKWARD** pikakelauksen tai takaisinkelauksen aikana, niin kuvaa toistetaan 7 kertaa normaalitoistoa nopeammin.

5. Hidastettu toisto, shuttle :

Toiston tai pysäytyskuvan aikana, paina ◀ tai ▶ näppäintä.

Voit valita seuraavista toistonopeuksista:

-7xtoisto, -3xtoisto, -toisto, pusäytys, 1/19toisto, toisto, 2xtoisto, 7xtoisto.

Kun haluat poistua hidastetusta toistosta, paina haluamaasi toimintonäppäintä, esim. toisto, haku, pysäytyskuva tai pysäyty.

Hidastetun toiston tai pysäytyskuvan aikana, pystyraitoja saattaa esiintyä johtuen nauhasta. Mikäli kuvassa esiintyy häiriötä, vähennä sitä nuolinäppäimin.

6. Paina **STOP** päättääksesi toiston.

Paina **EJECT**.

Jos nauhan loppu on saavutettu, videonauhuri pysäyttää toiston automaattisesti, kelaat takaisin, pysäyttää, työntää nauhan ulos.

CM Skip (Mainos-katko):

Tällä toiminnolla voit nauhan toiston aikana jättää väliin mainoskatkon parissa sekunnissa, ja palata sitten normaali- toistoon.

Nauhaa toistettaessa paina **CM SKIP** kaukosäätimessä hypätäksesi yli mainoksien (tai jonkin muun ohjelma-aineiston).

Paina toistuvasti **CM SKIP** hypätäksesi:

1 painallus	30 sekuntia
2 painallus	60 sekuntia
3 painallus	90 sekuntia
4 painallus	120 sekuntia
5 painallus	150 sekuntia
6 painallus	180 sekuntia

OPR (Paras kuvavaste)

Tämä toiminto parantaa automaattisesti toistokuvan laatua säätämällä videonauhuriin nauhan kunnan mukaan. Huomaa, että OPR-kuvake (📺) näkyy ainoastaan toistettaessa nauhaa siinä tilassa.

1. Paina i.
2. Paina ◀ tai ▶ valitaksesi **OPR (📺)**.
3. Paina **OK**.
4. Paina ▲ tai ▼ toistuvasti valitaksesi: **OFF**, **SOFT** tai **SHARP (EI, PEHMEÄ tai TERÄVÄ)**.
Huomaa, että voit valita OPR-toiminnon ainoastaan nauhaa toistettaessa.
5. Paina i palataksesi kuvaruutuun.

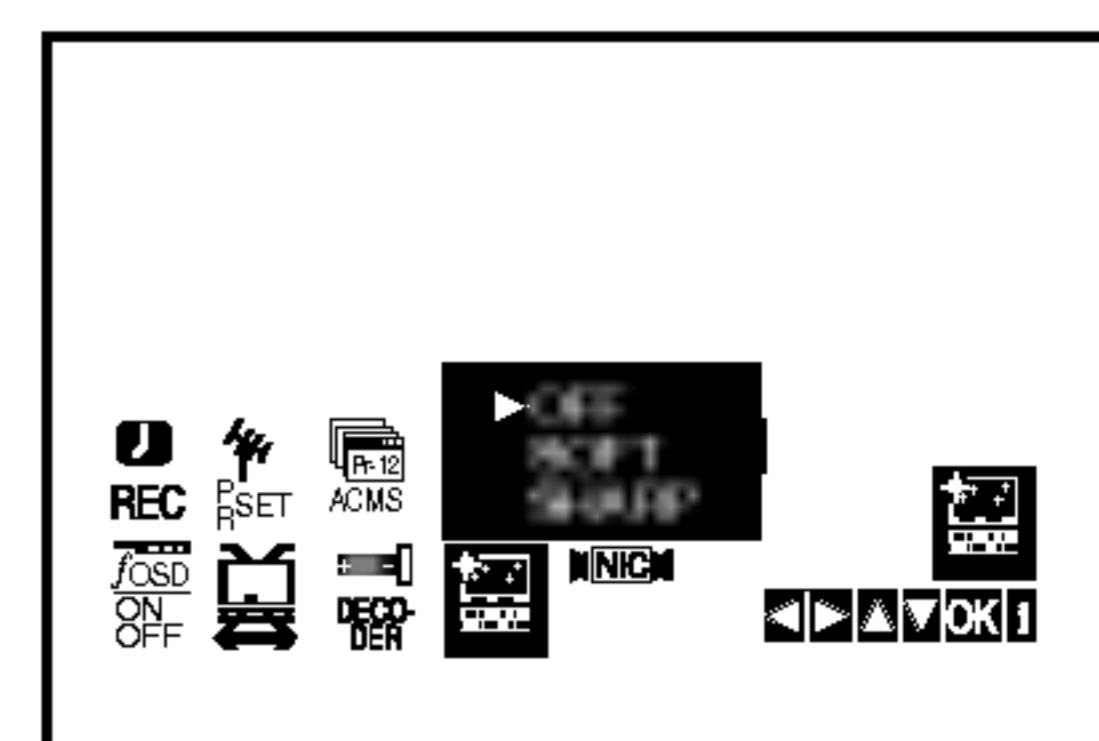

Instant Timer Recording (ITR)

Videonauhurillasi voit nauhoittaa monilla helpoilla menetelmillä:

Instant Timer Recording (ITR) Pika-asetus-nauhoitus aloittaa nauhoituksen välittömästi ja jatkaa ennalta asetetun ajan tai nauhan loppuun saakka.

Videonauhurisi sisältää Long Play (LP) -toiminnon, jolla voit nauhoittaa kaksinkertaisen aikamäärän videokasetille. Esimerkiksi E-180 -kasetille nauhoitetaan 180 minuuttia Standard Play (SP) -vakio- nauhoituksella, mutta LP-toiminnolla voit nauhoittaa 360 minuuttia.

Huomautus: LP-toiminnolla kuvan ja äänen laatu kärsivät hivenen.

1. Varmistu, että olet liittänyt videonauhurisi oikein siten kuin oppaassa on edellä neuvottu. Käynnistä videonauhurisi painamalla **POWER**-painiketta
2. Laita estokielekkeellä varustettu videokasetti videonauhuriisi. Videokasetin ikkunapuolen tulee olla ylöspäin ja nuolen osoittaa sinusta itsestäsi poispäin.
3. Valitse **ohjelmanumero**, jonka haluat nauhoittaa, painamalla PR + tai - . Voit valita ohjelman numeron myös suoraan käyttämällä kaukosäätimen **numeronäppäimiä**.
4. Jos haluat nauhoittaa suoraan SCART- tai AUDIO-liittimistä, paina toistuvasti **AV**, kunnes haluamasi liitin tulee näyttöön.

AV 1 Äänen ja kuvan nauhoitus käyttäen alempaa SCART-liitintä video- nauhurisi takapanelissa.

AV 2 Äänen ja kuvan nauhoitus käyttäen ylempää SCART-liitintä video- nauhurisi takapanelissa.

AV 3 Nauhoitus käyttäen VIDEO IN ja AUDIO IN (vasen & oikea) -liittimiä videonauhurisi etupanelissa.

5. Paina **LP**, kun haluat nauhoittaa Long Play tai Standard Play -muodoissa. SP tuottaa paremman kuvan- ja äänen laadun, mutta LP tarjoaa kaksi kertaa enemmän nauhoitusaikaa. Videonauhurisi näytöllä näkyvät tekstit SP tai LP kertovat, kumman tavan olet valinnut.
6. Aloita nauhoitus painamalla **REC/ITR**. Television kuvaruudulle tulee viesti RECORD. Paina **REC/ITR** useita kertoja. Jokainen perättäinen painallus lisää nauhoitusaikaa 30 minuutilla, kunnes olet saavuttanut suurimman mahdollisen ajan 90 tuntia.
7. Paina **PAUSE/STEP** välttääksesi pois haluamiesi ohjelma- kohtien nauhoituksen. Jatka nauhoitusta painamalla **PAUSE/STEP** uudelleen. Jos painat ITR-pika-ajastusnauhoituksen aikana **PAUSE/STEP**, tämä laite siirtyy tallennuksen taukotilaan ja ITR-esiasetus peruuntuu. Nauhoja voi tauottaa jopa 5 minuuttia; tauon aikana näyttöön tulee viesti RECP 5 minuutin kuluttua videonauhurisi pysäyttää nauhoituksen laitteen vaurioitumisen estämiseksi.
8. Lopeta tallennus painamalla **STOP** nauhoitus. Paina **EJECT**.

Huomautus

- Jos et halua nauhoittaa video- kasetille (siten voi käydä helposti vahingossa!), poista tahattoman nauhoituksen estokieleke kasetin takaa.
- Video- kasetille, josta kieleke on poistettu, on mahdollista nauhoittaa peittämällä aukko teipillä.
- Muista, että voit tallentaa yhtä ohjelmaa katsellessasi toista käynnistämällä välittömän tallennuksen painamalla **TV/VCR** niin, että TV-ilmaisin tulee näyttöikkunaan, ja valitsemalla sitten toisen kanavan TV:oon.

Ajastettu nauhoitus Kuvaruutunäytön avulla

Huomautus

Voit asettaa jopa seitsemän ajastettua nauhoitusta kuukaudeksi eteenpäin.

HUOMIO! Ennen kuin asetat ajastimen, varmistu siitä, että videonauhurin kello on oikein ja että tiedä, mille tv-asemille olet virittänyt videonauhurisi.

1. Laita videonauhuriisi videokasetti, jossa on estokieleke.
Videokasetin ikkunan tulee olla ylöspäin ja nuolen osoittaa sinusta poispäin.
2. Paina **i**.
Valitse **REC** () painamalla **◀** tai **▶**.
Paina **OK**.

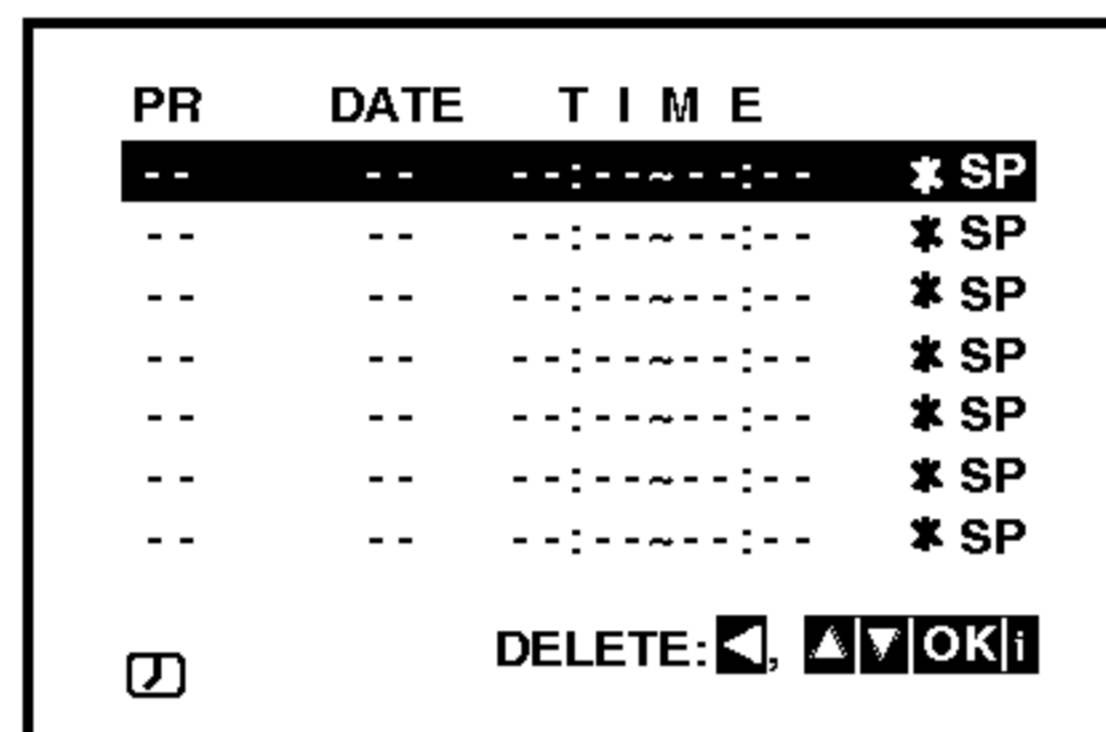

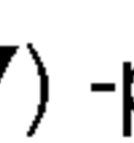
3. Paina **OK** aloittaaksesi ajastimella tapahtuvan tallennustapahtuman asetusten teon.
4. Käytä **PR/TRK** ( / ) -painikkeita valitaksesi aseman, jolta haluat tallentaa ja paina **▶**.

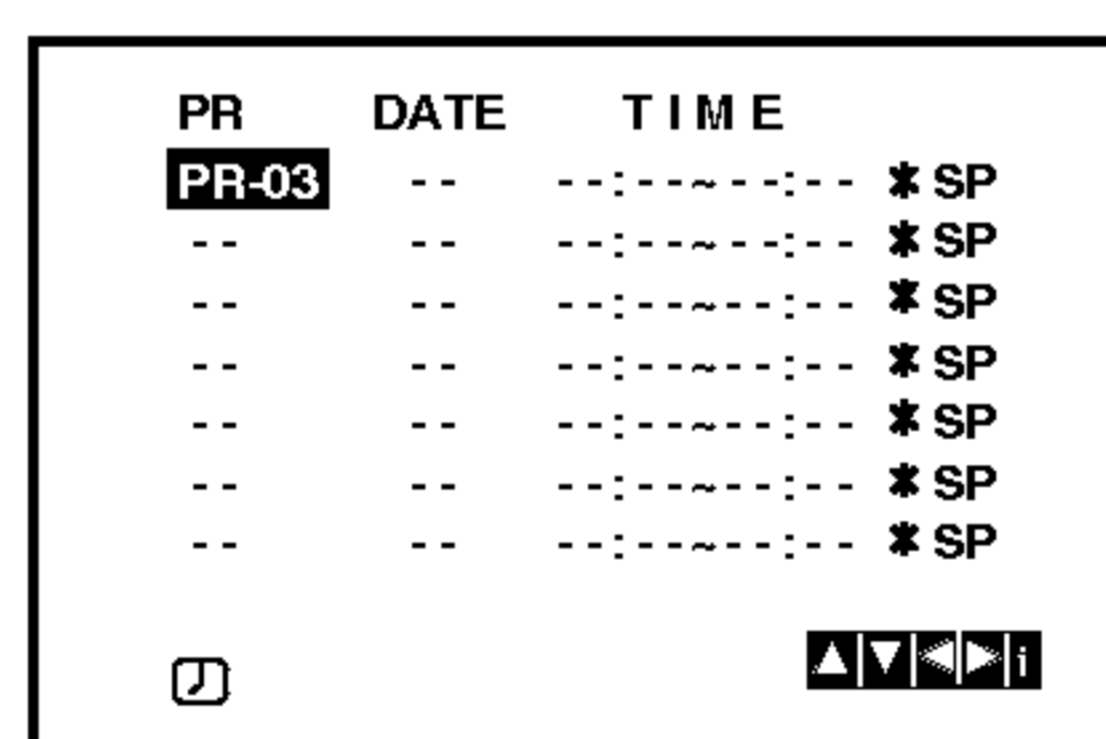

Huomautus:

Jos kaikki ajastintallennustapahtumat ovat täynnä, paina **▲** tai **▼** valitaksesi poistettavan ja korvattavan tapahtuman.

Paina **◀** painiketta poistaaksesi tapahtuman.

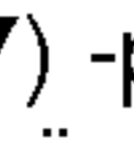
5. Käytä **PR/TRK** ( / ) -painikkeita syöttääksesi ohjelman päivämäärän.
Jos painat **OK** ennen päivämäärän syöttämistä, voit valita jonkin seuraavista automaattisista tallennustoiminnoista. Paina **◀** tai **▶** tehdäksesi valinnan ja paina **OK** vahvistaaksesi valintasi.
DLY Kun haluat tallentaa joka päivä (paitsi lauantaina ja sunnuntaina) samaan aikaan.
SU~SA Kun haluat tallentaa joka viikko samaan aikaan.

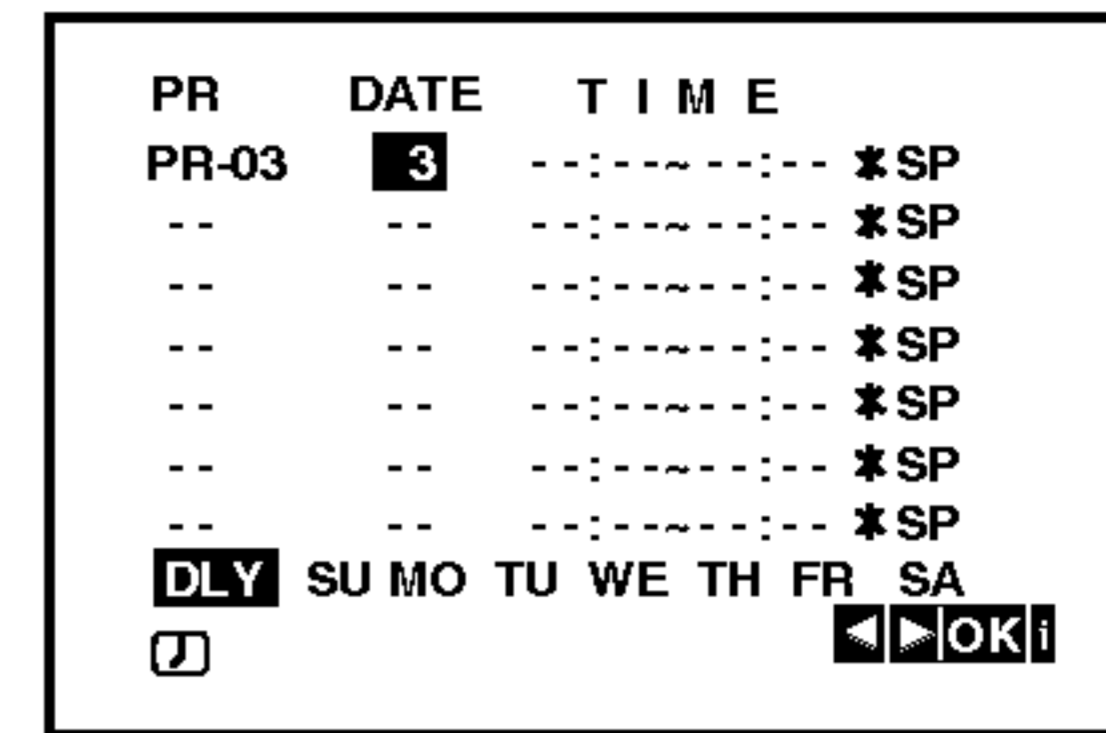

6. Käytä **▲/▼/◀▶** painikkeita syöttääksesi haluamasi ohjelman tallennuksen alku- ja loppuajat.
Huomaa, että DVD+VCR -soitin toimii 24-tunnin kellolla. Esim, 1p.m näkyy muodossa 13:00

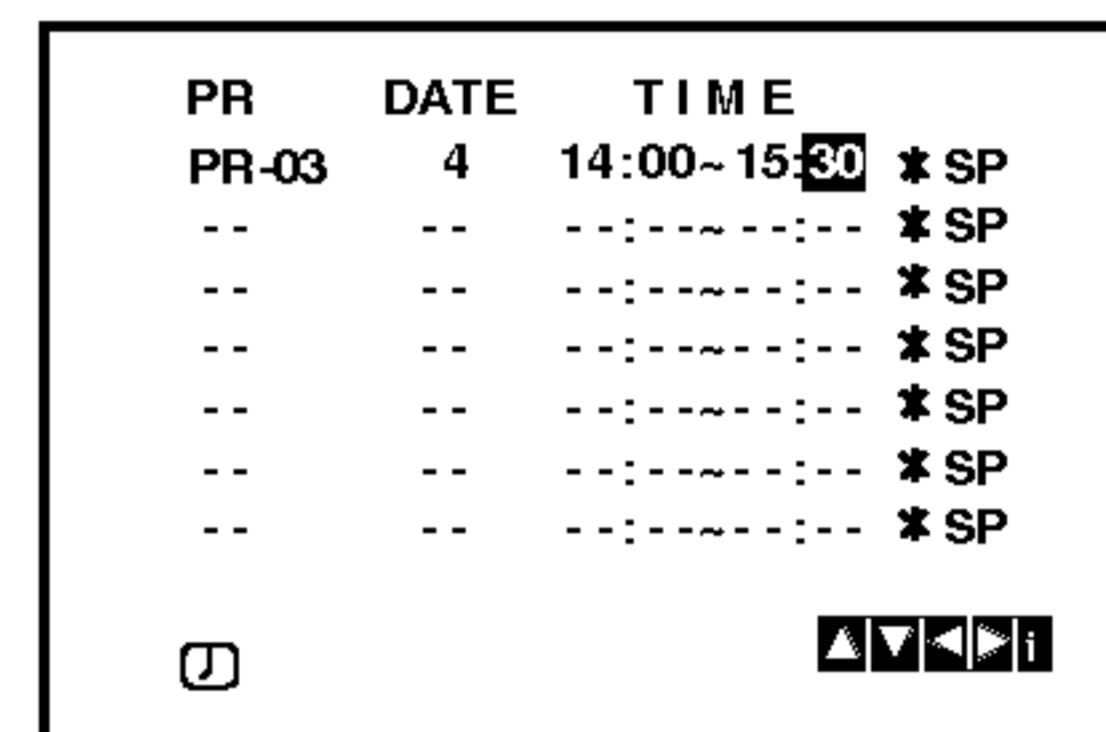

7. Paina **▶** -painiketta tai paina **▲** tai **▼** painikkeita kytkeäksesi VPS/PDC-toiminnon päälle tai pois päältä.

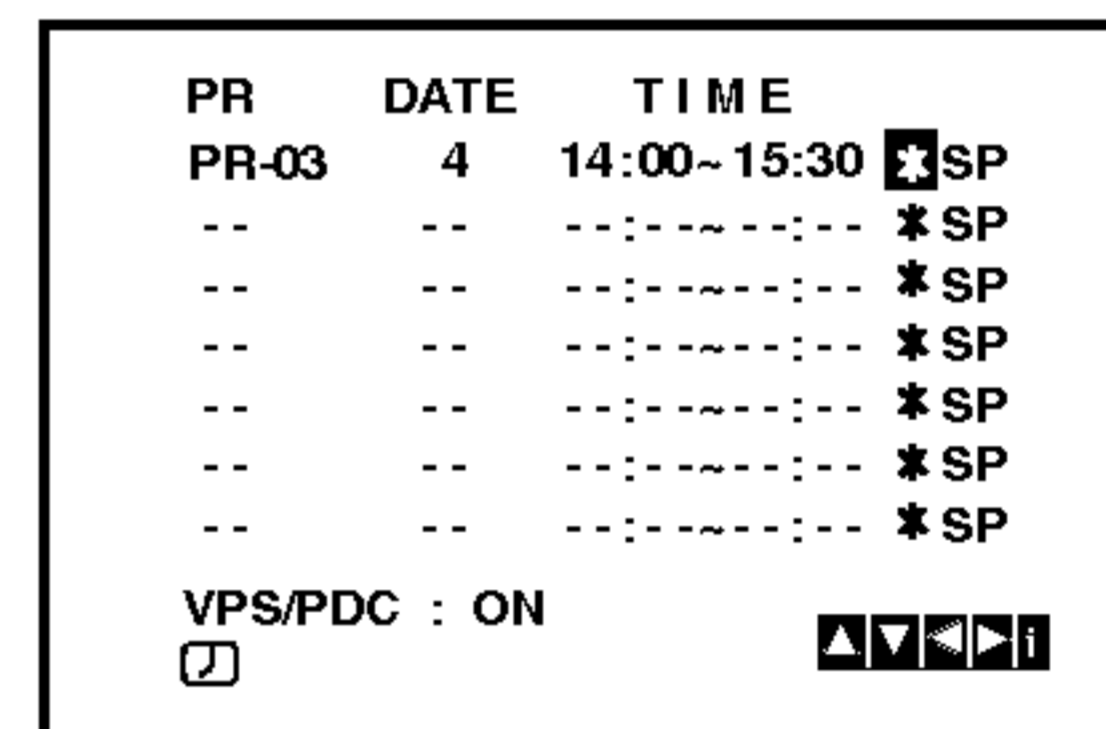

8. Valitse tallennusnopeus painamalla (**▶**).
Valitse haluamasi nauhanopeus painamalla (**▲/▼**) (SP, IP tai LP).
IP-tila päättää jäljellä olevan nauhan määrän ja vaihtaa tarvittaessa nopeuden SP:stä LP:ksi ohjelman tallennuksen onnistumiseksi.

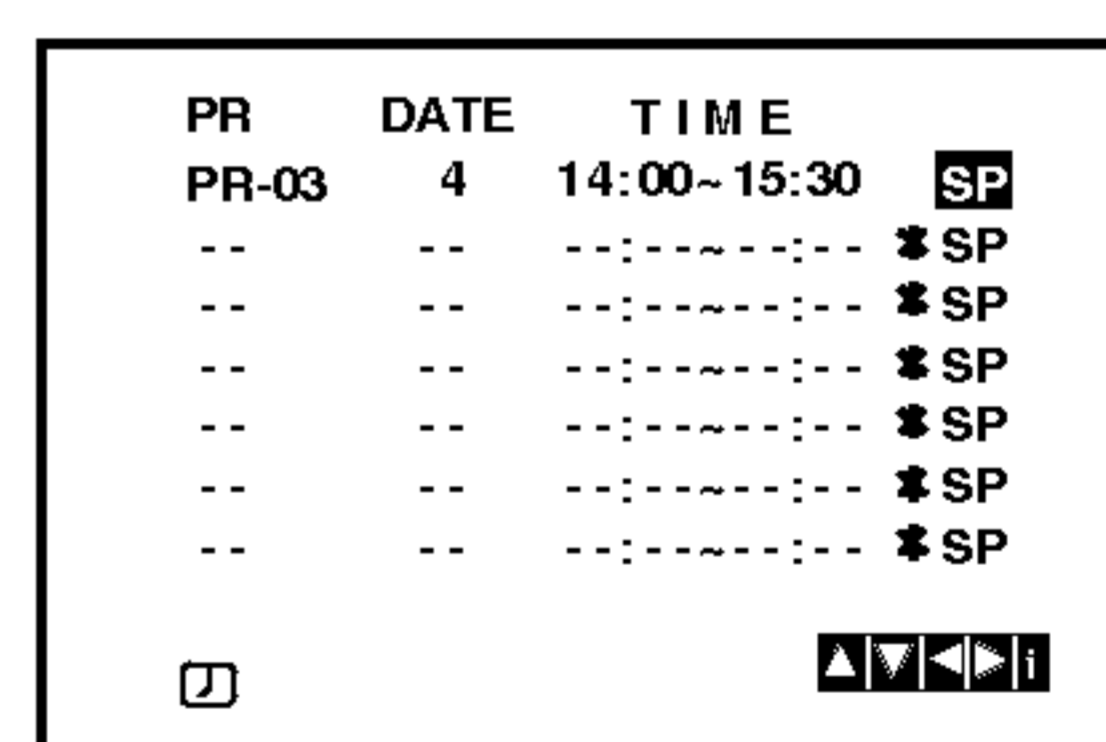

Ajastintallennus kuvaruutunäytön avulla (jatk.)

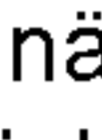
9. Paina **i**-painiketta asettaaksesi jonkin toisen ajastintapahtuman ja noudata vaiheita 3 - 8. Varmista, että ajastintapahtuman tiedot ovat oikein. Paina **i**-painiketta palataksesi ruudulle. Jos näytöllä näkyy PLEASE CHECK, olet tehnyt syöttövirheen ja joudut syöttämään tiedot uudelleen.
10. Paina **POWER**-painiketta kytkeäksesi DVD+VCR-soitin Ajastin-standby-tilaan.
Ajastinsymboli () ilmestyy näyttöikkunaan, kun DVD+VCR-soitin tallentaa ohjelmaa.
11. Paina **POWER**-painiketta lopettaaksesi ajastintallennuksen.

Huomautuksia:

- DVD+VCR-soitin sammuu automaattisesti, kun ajastintallennus päättyy.
- Soittimen ollessa ajastintallennus-standby-tilassa, DVD- ja VCR-tila ovat pois käytöstä. Kun haluat käyttää DVD+VCR-soitinta, paina **POWER**-painiketta. Kun olet käyttänyt DVD- tai VCR-toimintoa, paina **POWER**-painiketta uudelleen asettaaksesi VCR-soittimen ajastintallennus-standby-tilaan.
- Jos haluat myöhemmin **poistaa tai muuttaa** asetuksia ajastettujen nauhoitusten muistissa, voit tehdä muutokset tarvitsematta syöttää kaikkia ajastustietoja uudelleen. Hae vain esiin ajastettu tapahtuma -näyttö. Valitse tapahtuma, jonka haluat **poistaa tai muuttaa**, painamalla **▲** tai **▼**.

Painamalla **◀** poistat tapahtuman...tai

Painamalla **OK** muutat; painamalla sitten **◀** tai **▶** valitset; aseman, päivämäärän, aloitus- ja lopetusaikat, PDC:n ja LP:n. Syötä oikeat tiedot painamalla **▲** tai **▼**.

- **Jos ajastuksia on päällekkäin...**

Varmistu, ettei ajastettujen nauhoitusten esiasetettuja aikoja ole päällekkäin. Jos on, niin varhaisimmalle ohjelmalle annetaan aina etuoikeus.

Esimerkki:

Ohjelma 1 on ohjelmoitu alkamaan 16:00 ja loppumaan 17:00.

Ohjelma 2 on ohjelmoitu alkamaan 16:30 ja loppumaan 17:30.

(Tässä tapauksessa Ohjelma 1 nauhoitetaan kokonaan, mutta Ohjelmasta 2 nauhoitetaan vain viimeiset 30 minuuttia.)

- Jos haluat katsella DVD:tä ajastinnauhoituksen aikana, valitse DVD-tila painamalla **DVD**.

- **Programme Delivery Control (PDC)**

Programme Delivery Control (PDC) -järjestelmä säätää ajastimen tallennustapahtumien aloitus- ja lopetusaikoja. Tästä on erityistä hyötyä urheilutapahtumissa, joiden lähetysajat voivat pidentyä. PDC-signaalia lähettää tv-asema, ja signaali säätää videonauhurisi ajastinta. Toistaiseksi vain muutamat tv-asetat lähettävät PDC-signaaleja. Varmista, että nauhoittaessasi kanavia, jotka eivät lähetä PDC:tä, kytket PDC: tilaan OFF.

Toisto DVD:llä tai Video CD:llä

Toiston asetukset

1. Kytke virta televisioon ja valitse DVD-soittimeen liitetty videon sisääntulolähde.
2. Kytke virta audiolaitteisiin (jos niitä on liitetty) ja valitse DVD-soittimeen liitetty syöttölähde.
3. Avaa levykelkka painamalla OPEN/CLOSE, ja laita haluamasi levy alustalle toistopuoli alaspäin.
4. Sulje levykelkka painamalla OPEN/CLOSE. Toisto alkaa automaattisesti. Jos toisto ei ala, paina ►.

Joissakin tapauksessa saattaa esiin tulla levyn valikko.

DVD

Valitse katseltavaksi haluamasi nimike/kappale näppäimillä ◀ ▶ ▲ ▼, ja aloita sitten toisto painamalla ENTER. Palaa valikkoikkunaan painamalla TITLE tai DISC MENU.

VCD

Valitse numeropainikkeilla katsottavaksi haluamasi raita, ja palaa valikkoikkunaan painamalla RETURN. Valikkoasetukset ja toiminnot voivat olla erilaisia. Noudata valikkonäyttösivujen ohjeita. Voit myös asettaa toistonhallinnan (PBC) pois päältä (Off) sivun 2 ohjeiden mukaan (Ks. "PBC" sivulla 20).

Huomautuksia:

- Jos vanhempien valvonta on asetettu, eikä levy vastaa luokitusasetuksia, täytyy syöttää oikea salasana. (Ks. "Lock" sivulla 21.)
- DVD-levyillä voi olla aluekoodi. Soittimesi ei toista levyjä, joiden aluekoodi on eri kuin soittimellasi. Tämän soittimen aluekoodi on 2 (kaksi).

Perusominaisuudet

Huomautus:

Ellei toisin mainita, kaikissa kuvatuissa toiminnoissa käytetään kaukosäädintä. Joitakin toimintoja voi suorittaa myös asetusvalikosta.

Siirtyminen toiseen NIMIKKEESEEN **DVD**

Kun levyllä on useampia nimikkeitä kuin yksi, voit siirtyä toiseen nimikkeeseen. Toiston päätyttyä paina DISPLAY, ja valitse sitten uuden nimikkeen numero numeronäppäimillä (0-9) tai näppäimillä ◀ / ▶. Voit toistaa minkä tahansa nimikkeen syöttämällä sen numeron toiston pysähdyttyä.

Siirtyminen toiseen KAPPALEESEEN/RAIDALLE

DVD VCD DivX

Kun levyn nimikkeellä on useampia kappaleita kuin yksi tai levyllä on useampia raitoja kuin yksi, voit siirtyä toiseen kappaleeseen/raitaan seuraavasti:

- Valitse seuraava kappale/raita tai palaa nykyisen kappaleen/raidan alkuun painamalla ◀◀ tai ▶▶ toiston aikana.
- Palaa edelliseen kappaleeseen/edelliselle raidalle painamalla ◀◀ lyhyesti kaksi kertaa.
- Voit siirtyä suoraan mihin tahansa kappaleeseen DVD:n toiston aikana painamalla DISPLAY, ja valitse kappalekuvake/raitakuvake painamalla ▲ / ▼. Syötä sitten kappaleen/raidan numero numeronäppäimillä tai näppäimillä ◀ / ▶.

Haku **DVD VCD DivX**

1. Paina toiston aikana ◀◀ tai ▶▶.
2. Valitse haluttu nopeus painamalla ◀◀ tai ▶▶ toistuvasti.
DVD, DivX-levyt ; X2, X4, X16 tai X100
Video CD; X2, X4 tai X8
3. Poistu HAKU-tilasta painamalla ►.

Audiokanavan vaihtaminen **VCD**

Voit kuunnella eri audiokanavia (Stereo, Vasen (Left) tai Oikea (Right)) painamalla toiston aikana toistuvasti AUDIO.

Pysäytyskuva ja kuva kovalta toisto

DVD VCD DivX

1. Paina toiston aikana kaukosäätimen PAUSE/STEP-näppäintä. Painamalla PAUSE/STEP toistuvasti kuva etenee kuva kerrallaan.
2. Poistu pysäytyskuvatilasta painamalla ►.

Hidastus **DVD VCD DivX**

1. Paina toiston aikana PAUSE/STEP (II). DVD-soitin siirtyy nyt TAUKO-tilaan.
2. Valitse haluttu nopeus näppäimillä ◀◀ tai ▶▶: ◀◀ 1/16, ◀◀ 1/8, ◀◀ 1/4 tai ◀◀ 1/2 (taaksepäin) tai ▶▶ 1/16, ▶▶ 1/8, ▶▶ 1/4 tai ▶▶ 1/2 (eteenpäin). Video DivX-levyllä ja Video CD:llä hidastusnopeudet vaihtuvat näin: ▶▶ 1/16, ▶▶ 1/8, ▶▶ 1/4 tai ▶▶ 1/2 (eteenpäin).
3. Poistu hidastustilasta painamalla ►.

Huomautus:

Hidastustoisto taaksepäin ei ole mahdollista Video CD ja DivX-levyllä.

Satunnais **VCD Karaoke DVD**

1. Paina toiston aikana RANDOM. Laite aloittaa automaattisesti satunnaistoiston ja valikkoikkunaan ilmestyy viesti RANDOM.
2. Palaa normaaliin painamalla RANDOM uudelleen.

Vihje:

Jos painat ►► satunnaistoiston aikana, laite valitsee toisen nimikkeen (raidan) ja jatkaa satunnaistoistoa.

Huomautus:

PBC:llä varustetulla Video CD:llä valitse valikosta PCB pois päältä (Off), jos haluat käyttää uudestaantoimintaa (Ks "PBC" sivulla 20).

Uudestaan A-B **DVD VCD DivX**

Jakson toisto uudestaan.

1. Paina haluamassasi aloituskohdassa A-B. Tv-ruutuun ilmestyy hetkeksi "A *".
2. Paina haluamassasi lopetuskohdassa uudestaan A-B. Tv-ruutuun ilmestyy hetkeksi "A B", ja jakson toisto uudestaan alkaa.
3. Peruuta painamalla A-B uudestaan.

Uudestaan **DVD VCD DivX**

Voit toistaa uudestaan nimikkeen/kappaleen/kaikki/raidan levyltä. Valitse haluttu uudestaantoistotila painamalla toiston aikana toistuvasti REPEAT.

DVD Videolevyt - uudestaan kappale/nimike/ei

- Kappale: toistaa uudestaan nykyisen kappaleen.
- Nimike: toistaa uudestaan nykyisen nimikkeen.
- Off : ei toista uudestaan.

Video CD:t, DivX-levyt - Uudestaan raita/kaikki/ei

- Raita : toistaa uudestaan nykyisen raidan
- Kaikki : toistaa uudestaan levyn kaikki raidat.
- Off : ei toista uudestaan.

Huomautuksia:

- PBC:llä varustetulla Video CD:llä valitse valikosta PCB pois päältä (Off), jos haluat käyttää uudestaantoimintaa (Ks. "PBC" sivulla 20).
- Jos kappaleen/raidan uudestaantoiston aikana painat ►►, uudestaantoisto peruuntuu.

3D Surround **DVD VCD DivX**

Tämä tuottaa 3D Surround -vaikutelman, joka jäljittelee monikanavaista äänentoistoa kahdesta tavallisesti stereokaiuttimesta (viiden tai useamman kaiuttimen sijasta, jotka tavallisesti tarvitaan monikanavaäänien kuunteluun kotiteatterijärjestelmissä).

1. Paina toiston aikana DISPLAY.
2. Valitse äänivaihtoehto painamalla ▲ tai ▼ Äänivaihtoehto korostetaan.
3. Valitse "3D SUR" painamalla ◀ tai ▶. Kytke 3D Surround -vaikutelma pois päältä valitsemalla "Normal".

Aikahaku **DVD VCD DivX**

Aloittaa toiston mistä tahansa valitusta levyn ajankohdasta.

1. Paina toiston aikana DISPLAY. Aikahakulaatikko näyttää kuluneen toistoajan.
2. Vallitse kellokuvake painamalla ▲ / ▼ ja näyttöön tulee "-:--:--".
3. Syötä vasemmalta oikealle halutun aloitushetken tunnit, minuutit ja sekunnit. Jos syötät väärinä numeroita, poista syöttämäsi numerot painamalla CLEAR. Syötä sitten oikeat numerot.
4. Vahvista painamalla ENTER. Toisto alkaa valitusta ajankohdasta automaattisesti.

Zoom **DVD** **VCD** **DivX**

Zoom-toiminto suurentaa videokuvaa.

1. Käynnistä zoomaustoiminto painamalla ZOOM toiston tai pysäytyskuvan toiston aikana. Kuvan oikeaan alareunaan tulee hetkeksi neliömäinen kehys.
2. Joka kerta painaessasi ZOOM-näppäintä televisiokuva vaihtuu seuraavassa järjestyksessä: 100 % koko → 400 % koko → 1600 % koko → ruutuun sovitettu → 100 % koko.
Ruutuun sovitettu:
Voit muuttaa kuvan esitystapaa kuvaruudulla toistaessasi DVD-elokuvaa.
Valitse Normal - Normaali, Enhanced - Laajennettu ja Maximum - Suurin, painamalla ▲▼.
3. Siirry suurennetussa kuvassa eri kohtiin näppäimillä ◀▶▲▼.
4. Palaa normaalitoistoon painamalla toistuvasti ZOOM tai paina CLEAR .

Huomautuksia:

- Zoom-toiminto ei ehkä toimi joillakin DVD-levyillä.
- Ruutuun sovitus ei ole käytettävissä toistettaessa DVD-levyjä, VR-levyjä ja elokuvatiedostoja.

Merkkihaku **DVD** **VCD** **DivX**

Marker-merkin syöttö

Voit aloittaa toiston enintään yhdeksästä muistiin tallennetusta kohdasta. Syötä merkki painamalla MARKER levyn halutussa kohdassa. Merkki-kuvake tulee tv-ruudulle hetkeksi. Toistamalla toimenpiteen voit syöttää enintään yhdeksän merkkiä.

Merkityn kohtauksen haku esiin tai poisto

1. Toiston aikana paina SEARCH. TV-ruudulle ilmestyy merkkihakuvalikko.
2. Valitse haettava tai poistettava merkkinumero painamalla 10 sekunnin kuluessa ◀ / ▶.
3. Toisto alkaa merkitystä kohtauksesta painamalla ENTER. Tai paina CLEAR, ja merkkinumero pyyhkiytyy pois luettelosta.
4. Voit toistaa minkä merkityn kohdan tahansa syöttämällä sen numeron merkkihakuvalikkoon.

DVD:n erikoisominaisuudet

DVD-videolevyjen sisällön tarkistus: Valikot

DVD-levyillä voi olla valikoita, joilla voit käyttää erikoistoimintoja. Pääset levyn valikkoon painamalla DISC MENU. Syötä vastaava numero tai korosta valintasi käyttämällä painikkeita ◀▶▲▼. Paina sitten ENTER.

Nimikevalikko **DVD**

1. Paina TITLE. Jos kyseisellä nimikkeellä on valikko, valikko ilmestyy ruutuun. Muuten esiin tulee levyn valikko.
2. Valikossa voi olla toimintoja, kuten kamerakulmia, puhuttuja kieliä ja alanimikevaihtoehtoja sekä nimikkeen kappaleita.
3. Poistu painamalla TITLE.

Disc Menu Levyvalikko **DVD**

Levyvalikko tulee näyttöön painamalla DISC MENU. Poistu painamalla DISC MENU uudelleen.

Kamerakulma **DVD**

Jos levyllä on eri kamerakulmista kuvattuja jaksoja, voit vaihtaa eri kamerakulmiin toiston aikana. Valitse haluttu kulma painamalla toiston aikana toistuvasti ANGLE. Huomaa, että näyttöön ilmestyy nykyisen kulman numero.

Audiokielen vaihtaminen **DVD **DivX****

Paina toiston aikana toistuvasti AUDIO, ja kuulet eri audiokieliä tai audioraitoja.
VR-tilassa tallennetuilla DVD-RW-levyillä, joilla on sekä pääkanava että kaksikielinen äänikanava, voit vaihtaa pääkanavan (L) ja kaksikielisen (R) välillä tai miksata molemmat (pää + kaksikielinen) painamalla AUDIO.

Alanimikkeet **DVD **DivX****

Näet eri alanimikekielet painamalla toiston aikana toistuvasti SUBTITLE.

Huomautus:

- DivX-tiedoston alanimike näytetään vain näissä: smi, srt ja sub.
- Jos DivX-tiedostossa ei ole informaatiota tai siinä on koodi, jota ei voi lukea, näytetään "1" jne.

Audio CD- tai MP3/WMA-levyjen toisto

DVD-soitin voi toistaa MP3/WMA-formaatin tallenteita CD-ROM, CD-R tai CD-RW -levyiltä.

Audio CD

Kun laitat sisään ääni-CD:n, tv-ruutuun ilmestyy valikko. Valitse raita painamalla ▲ / ▼ ja aloita sitten toisto painamalla ► tai ENTER.



MP3 / WMA

1. Valitse kansio painamalla ▲ / ▼, ja katso sitten kansion sisältö painamalla ENTER.
2. Valitse raita painamalla ▲ / ▼ ja paina sitten ► tai ENTER. Toisto alkaa.



ID3 TAG

- Kun toistettavana on tiedosto, joka sisältää tietoja kuten raitojen nimet, pääset näkemään tiedot painamalla DISPLAY-painiketta. [Song/Kappale, Artist/Esittäjä, Album/Albumi, Comment/Kommentti, Genre/Laji]
- Jos tietoja ei ole, valikkoruudulle ilmestyy "No ID3 TAG".

Vihjeitä:

- Jos olet MUSIC -valikon tiedostoluettelossa ja haluat palata Kansio-luetteloon, korosta näppäimillä ▲ / ▼, [] ja paina ENTER.
- Siirry seuraavalle sivulle painamalla DISC MENU.
- Jos CD:llä on sekä MP3/WMA-tiedostoja että JPEG-tiedostoja, voit vuorotella MP3/WMA- ja JPEG-valikon välillä. Painamalla TITLE korostuu sana MUSIC tai PHOTO valikon yläreunassa.
- Toistettaessa tiedostoa, joka sisältää informaatiota, kuten raitojen nimikkeitä, tiedot voidaan lukea painamalla DISPLAY.

Tämän soittimen kanssa yhteensopivien MP3 / WMA -levyjen rajoitukset ovat:

- Näytteitystaajuus: rajoissa 8-48 kHz (MP3), rajoissa 32-48 kHz (WMA)
- Siirtonopeus: rajoissa 8 - 320 kbps (MP3), 32 - 192kbps (WMA)
- Soitin ei kykene lukemaan MP3/WMA-tiedostoa, jonka tarkennin ei ole ".mp3" / ".wma".
- CD-R:n fyysinen formaatti tulee olla ISO 9660
- Jos tallennat MP3/WMA-tiedostoja ohjelmalla, joka ei kykene luomaan tiedostojärjestelmää (esim. Direct-CD), MP3 / WMA-tiedostoja on mahdotonta toistaa. Suositamme, että käytätte Easy-CD Creator:ia, joka luo levyille ISO 9660 tiedostojärjestelmän.
- Tiedostonimien tulee olla enintään 8-merkkisiä ja niissä tulee olla tarkennin .mp3 tai .wma.
- Niissä ei saa olla erikoismerkkejä, kuten / ? . * : " < > | jne.
- Levyn tiedostojen kokonaismäärän tulee olla alle 650.

Tämä DVD-soitin edellyttää mahdollisimman hyvän toistolaadun saavuttamiseksi levyjen ja tallenteiden vastaavan eräitä teknisiä standardeja.

Tehdastallenteiset DVD-levyt tehdään automaattisesti näiden standardeihin. Tallennukseen sopivia levyformaatteja on useita erilaisia (mukaan lukien MP3 tai WMA-tiedostoja sisältävät CD-R -levyt), ja niiltä edellytetään eräitä ennalta määrättyjä seikkoja (ks. edellä) yhteensopivan toiston varmistamiseksi.

Asiakkaiden tulee huomioida, että MP3 / WMA-tiedostojen ja musiikin lataamiseen internetistä tarvitaan lupa. Yhtiöllämme ei ole mitään oikeuksia sellaisen luvan myöntämiseen. Lupa tulee aina hankkia tekijänoikeuksien omistajalta.

Audio CD ja MP3 / WMA-levyjen ominaisuudet

Tauko **CD** **MP3** **WMA**

1. Paina toiston aikana PAUSE/STEP.
2. Palaa toistoon painamalla ►, ENTER tai paina PAUSE/STEP uudelleen.

Siirtyminen toiselle raidalle **CD** **MP3** **WMA**

1. Valitse seuraava raita tai palaa nykyisen raidan alkuun painamalla ◀◀ tai ▶▶ lyhyesti toiston aikana.
2. Palaa edelliselle raidalle painamalla ◀◀ lyhyesti kaksi kertaa.
3. Jos kyseessä on audio-CD, siirry suoraan mille tahansa raidalle syöttämällä toiston aikana raidan numero numeronäppäimillä (0-9).

Uudestaan raita/kaikki/ei **CD** **MP3** **WMA**

Voit toistaa uudestaan raidan/koko levyn.

1. Paina levyn toiston aikana REPEAT. Uudestaan-kuvake ilmestyy.
2. Valitse haluttu uudestaantotila painamalla REPEAT.
 - Raita: toistaa uudestaan nykyisen raidan
 - Kaikki: toistaa uudestaan levyn kaikki raidat.
 - Off: ei toista uudestaan.

Huomautus:

Jos raidan uudestaantoiston aikana painat kerran ▶▶, uudestaantoisto peruuntuu.

Hidastus **CD** **MP3** **WMA**

1. Paina toiston aikana ◀◀ tai ▶▶.
2. Valitse haluttu nopeus painamalla ◀◀ tai ▶▶ toistuvasti: X2, X4, X8 taaksepäin tai eteenpäin.
3. Poistu hidastustilasta painamalla ►.

Satunnais **CD** **MP3** **WMA**

1. Paina toiston aikana RANDOM. Laite aloittaa heti satunnaistoiston ja valikkoikkunaan ilmestyy viesti RANDOM.
2. Palaa normaalitoistoon painamalla RANDOM toistuvasti, kunnes viesti RANDOM häviää valikkoikkunasta.

Vihje:

Jos painat ▶▶ satunnaistoiston aikana, laite valitsee toisen raidan ja jatkaa satunnaistoistoa.

Uudestaan A-B **CD**

1. Voit uudestaantaa jakson painamalla levyn toiston aikana haluamassasi aloituskohdassa A-B. Valikkoikkunaan ilmestyy uudestaan Uudestaan-kuvake ja "A".
2. Paina haluamassasi lopetuskohdassa uudestaan A-B. Valikkoikkunaan ilmestyy Uudestaan-kuvake sekä "A-B" ja jakson toisto alkaa toistuvasti.
3. Poistu jaksosta ja palaa normaalitoistoon painamalla A-B uudestaan. Valikkoikkunaan ilmestyy Uudestaan-kuvake.

3D Surround **CD**

Tämä laite voi tuottaa 3D Surround -vaikutelman, joka jäljittelee monikanavaista äänentoistoa kahdesta tavallisesti stereokaiuttimesta viiden tai useamman kaiuttimen sijasta, jotka tavallisesti tarvitaan monikanavaäänien kuunteluun kotiteatterijärjestelmissä.

1. Paina toiston aikana AUDIO ja 3D SOUND. Valikkoikkunaan ilmestyy viesti "3D SUR".
2. Palaa normaalitoistoon painamalla AUDIO ja 3D SOUND toistuvasti, kunnes viesti "3D SUR." häviää valikkoikkunasta.

Ohjelmoitu toisto

Ohjelmointitoiminnolla voit tallentaa miltä levyltä tahansa suosikkiraitojasi soittimen muistiin. Ohjelmassa voi olla enintään 30 raitaa.

1. Laita levy sisään.
Audio CD tai MP3/WMA-levyt:
Esiin tulee AUDIO CD- tai MUSIC-valikko.
2. Paina PROGRAM.
Sanan "Program" oikealle puolelle ilmestyy merkki  valikkoikkunan oikealle puolelle.

Huomautus:

Poistu ohjelman muokkaustilasta painamalla uudelleen PROGRAM, ja  merkki häviää.



Audio CD -valikko

MP3/WMA-valikko



Video CD: Paina PROGRAM, kun toisto on pysähtynyt. Esiin tulee ohjelmavalikko. Poistu valikosta painamalla PROGRAM uudelleen.

Huomautus:

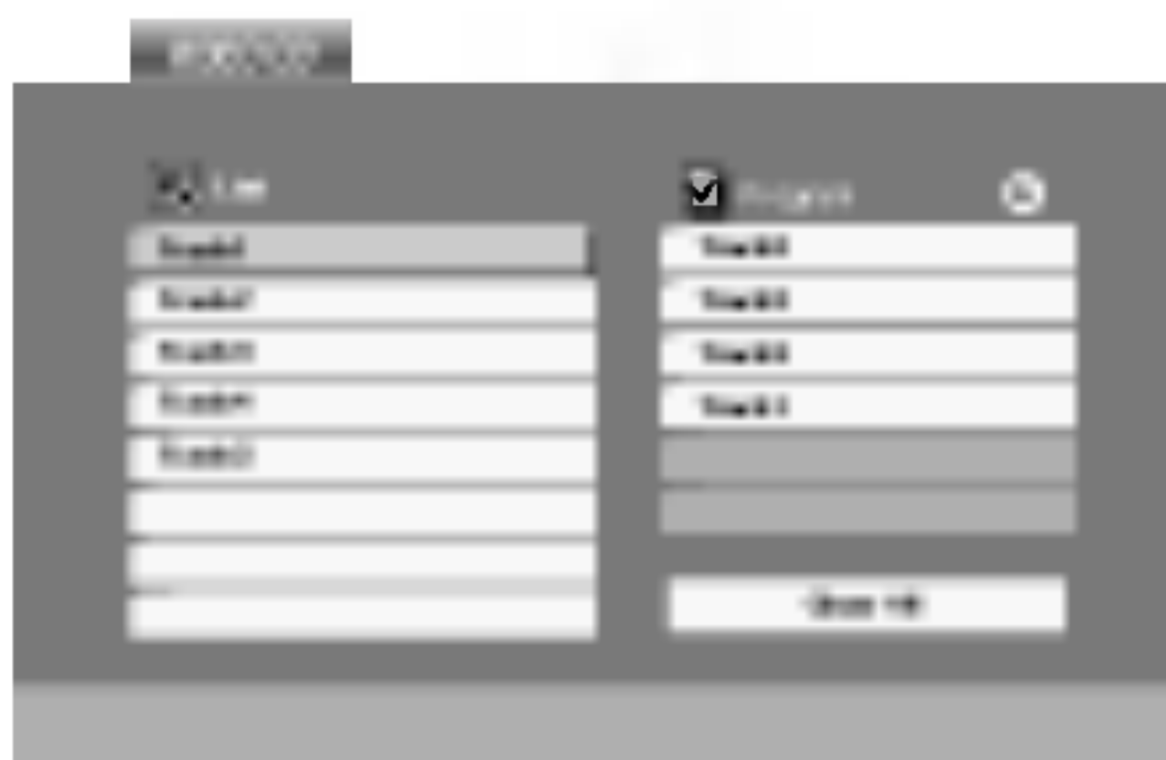
PBC:llä varustetulla Video CD:llä valitse valikosta PCB pois päältä (Off), jos haluat käyttää ohjelmoitua toistoa (Ks. "PBC" sivulla 20).



Video CD -valikko

3. Valitse "List"-listasta raita, ja sijoita sitten valittu raita "Program"-ohjelmaluetteloon painamalla ENTER.
Lisää raitoja luetteloon toistamalla toimenpide.
4. Paina .
- Valitse "Program"-ohjelmaluettelosta raita, jonka haluat aloittavan toiston.
5. Aloita toisto painamalla  tai ENTER. Toisto alkaa siinä järjestyksessä, jossa ohjelmoit raidat.
Toisto pysähtyy, kun kaikki ohjelmaluettelon raidat on toistettu kerran.
6. Palaa ohjelmoidusta toistosta normaalitoistoon valitsemalla raita- tai AUDIO CD- (tai MUSIC) luettelosta, ja paina sitten .



Ohjelmoidut raidat uudestaan

1. Paina levyn toiston aikana REPEAT. Uudestaan-kuvake ilmestyy.
2. Valitse haluttu uudestaantoistotila painamalla REPEAT.
 - Raita : toistaa uudestaan nykyisen raidan
 - Kaikki: toistaa uudestaan ohjelmoiden listan kaikki raidat.
 - Off (Ei näyttöä): ei toista uudestaan.



Huomautus:

Jos raidan uudestaantoiston aikana painat kerran , uudestaantoisto peruuntuu.

Raidan poistaminen ohjelmaluettelosta

1. Video CD: Siirry ohjelman muokkaustilaan painamalla seis-tilassa PROGRAM.
2. Siirry ohjelmaluetteloon painamalla .
3. Valitse "Program"-luettelosta poistettava raitapainikkeilla  .
4. Paina CLEAR. Poista muita raitoja luettelosta samalla tavalla.

Koko ohjelmaluettelon poistaminen

1. Noudata vaiheita 1-2 kohdasta "Raidan poistaminen ohjelmaluettelosta" edellä.
2. Valitse näppäimillä  /  "Clear All", ja paina sitten ENTER.
Levyn koko ohjelma pyyhkiytyy pois.

Huomautus:

Ohjelmat tyhjennetään myös silloin, kun levy otetaan pois.

JPEG-levyn katselu

Tällä DVD-soittimella voit katsella levyjä, joilla on JPEG-tiedostoja.

1. Laita sisään levy ja sulje levykelkka.
Tv-ruutuun ilmestyy PHOTO-valikko.



2. Valitse kansio painamalla ▲ / ▼, ja paina sitten ENTER. Esiin tulee luettelo kansion tiedostoista. Jos olet tiedostoluettelossa ja haluat palata Kansio-luetteloon, käytä kaukosäätimen näppäimiä ▲ / ▼, [L] ja paina ENTER.
3. Jos haluat katsella tiettyä tiedosto, korosta tiedosto näppäimillä ▲ / ▼, ja paina ENTER tai ►. Tiedoston katselu alkaa. Jos haluat tiedoston katselun aikana siirtyä edelliseen valikkoon (PHOTO-valikko), paina STOP.

Diaesitys **JPEG**

Korosta Slide Show [S] (Diaesitys) näppäimillä ▲ ▼ ◀ ▶, ja paina sitten ENTER.

Vihje:

- Katselussa on kolme dianopeusvaihtoehtoa [S] : >>> (Fast), >> (Normal) ja > (Slow).
- Jos levyllä on sekä MP3/WMA-tiedostoja että JPEG-tiedostoja, voit vuorotella MP3/WMA:n ja JPEG:n välillä. Painamalla TITLE korostuu sana MUSIC tai PHOTO valikon yläreunassa.
- Painamalla RETURN tiedoston tiedot piilotetaan.

Pysäytyskuva **JPEG**

1. Paina diaesityksen aikana PAUSE/STEP. Soitin siirtyy nyt TAUKO-tilaan.
2. Palaa diaesitykseen painamalla ► tai paina PAUSE/STEP uudelleen.

SIIRTYMINEN TOISEEN TIEDOSTOON **JPEG**

Siirry seuraavaan tai edelliseen tiedostoon painamalla ◀◀ tai ▶▶ tai kohdistinta ◀ tai ▶ kun katselet kuvaa.

Zoom **JPEG**

Zoom-toiminto suurentaa kuvaa. (ks. sivu 28)

Kuvan kierto

Kierrä kuvaa myötäpäivään tai vastapäivään painamalla kuvan näytön aikana ▲ / ▼.

MP3/WMA -Musiikin kuuntelun kuvia katseltaessa

JPEG

Voit näyttää tiedostoja kuunneltaessa samalle levyllä tallennettuja MP3/WMA -musiikkitiedostoja.

1. Laita soittimeen levy, joka sisältää kahdentyyppisiä tiedostoja.
2. Hae näyttöön PHOTO-kuvavalikko painamalla TITLE.
3. Valitse kuvatiedosto painamalla ▲ / ▼.
4. Valitse [S] kuvake näppäimellä ►, ja paina sitten ENTER. Toisto alkaa. Toisto jatkuu, kunnes painetaan STOP.

Vihje:

Elokuvaa katseltaessa voit kuunnella haluamaasi musiikkia ohjelmoimalla haluamasi raidat valikosta "MUSIC", ja menettelemällä sitten kuten edellä.

Tämän soittimen kanssa yhteensopivien JPEG-levyjen rajoitukset ovat:

- Riippuen JPEG-tiedostojen koosta ja määrästä DVD-soittimelta saattaa kulua pitkä aika levyn sisällön lukemiseen. Jos et näe kuvaruutunäyttöä muutaman minuutin kuluttua, jotkut tiedostoista ovat liian suuria — pienennä JPEG-tiedostojen resoluutio alle 2 M pikselin esimerkiksi 2760 x 2048 pikseliin ja polta toinen levy.
- Levyn tiedostojen ja kansioden kokonaismäärän tulee olla alle 650.
- Jotkut levyt saattavat olla yhteensopimattomia levyn erilaisen tallenneformaatin tai levyn kunnan johdosta.
- Varmista, että valittujen tiedostojen tarkentimet ovat .jpeg, kun kopioit ne CD-koosteeksi.
- Jos tiedostojen tarkentimina on ".jpe" tai ".jpeg", nimeä niiden tarkentimiksi ".jpg".
- Tämä DVD-soitin ei kykene lukemaan tiedostonimiä, joiden tarkennin ei ole ".jpg". Silti tiedostot näkyvät Windowsin selaimessa JPEG-kuvatiedostoina.

DVD VR formaatin levyn toisto

Tämä laite toistaa DVD/RW-levyjä käyttämällä DVD-Video -formaattia, joka on viimeistelty DVD-tallentimella.

- Tämä laite toistaa DVD/RW-levyjä käyttämällä Video Recording (VR) -formaattia.
1. Laita sisään levy ja sulje levykelkka. Tv-ruutuun ilmestyy DVD-VR -nimikelistavalikko.

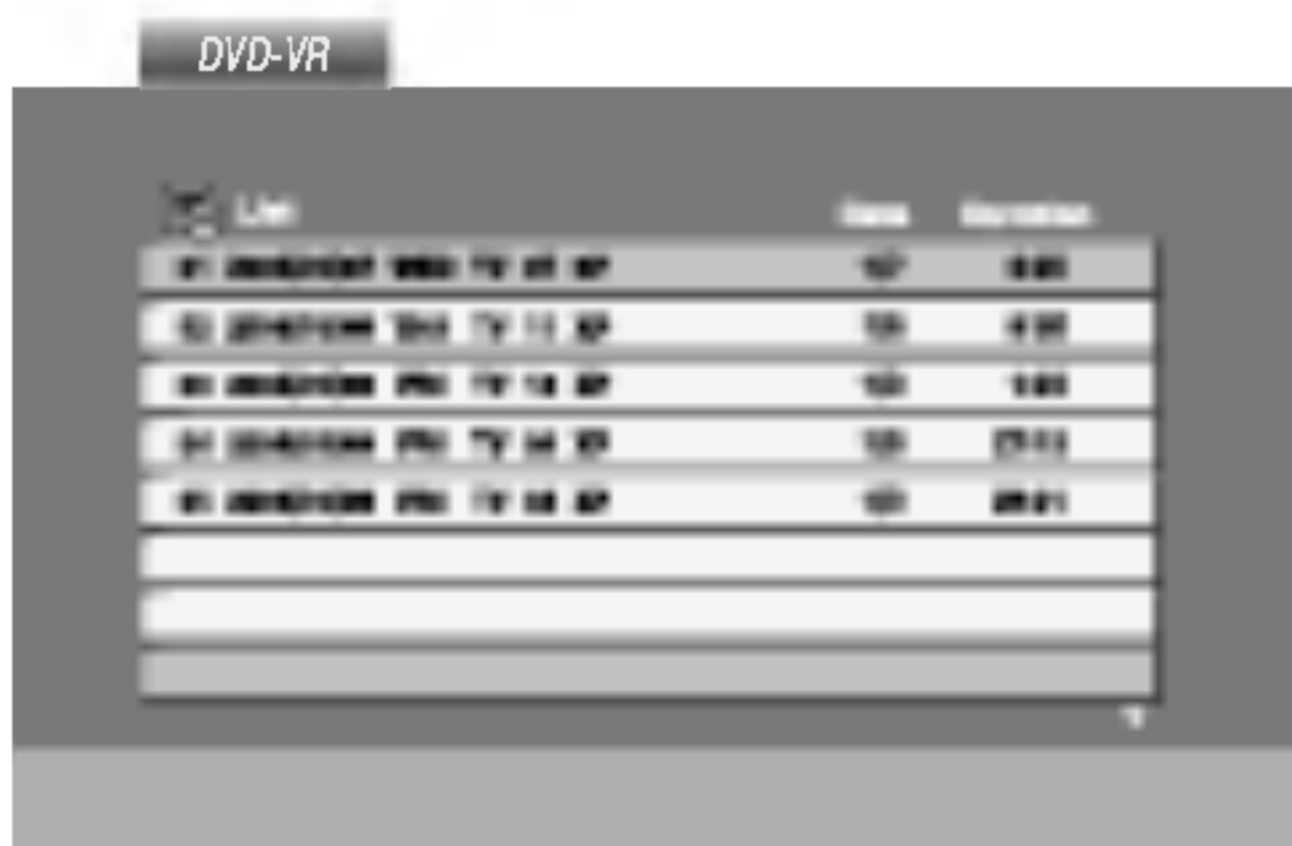

2. Valitse raita painamalla ▲ / ▼ ja aloita sitten toisto painamalla ► tai ENTER.
3. Siirry luettelovalikkoon painamalla TITLE.

Huomautus:

- Tällä soittimessa ei voi toistaa viimeistelemättömiä DVD-R/RW-levyjä.
- Jotkut DVD-VR-levyt on tehty DVD-TALLENTIMESA CPRM-datalla. Soitin ei tue tällaisia levyjä ja näyttöön tulee viesti "CHECK DISC".

Mitä on 'CPRM'?

CPRM on kopiosuojajärjestelmä (sisältää sekoutusmuokkauksen), joka sallii ainoastaan "kertakopioitavien" lähetysten tallennuksen. CPRM on lyhenne sanoista Content Protection for Recordable Media. Tämä soitin on CPRM-yhteensopiva, mikä tarkoittaa, että voit tallentaa kertakopioitavia lähetyksiä, mutta et voi enää tehdä tallenteista lisäkopioita. CPRM-tallenteita voi tehdä ainoastaan VR-tilassa alustetuille DVD-RW-levyille ja CPRM-tallenteita voi toistaa vain nimenomaan CPRM-yhteensopivissa soittimissa.

Hoito ja huolto

Lue tämän luvun tiedot ennen yhteyden ottamista huoltopisteeseen.

Laitteen käsittely

Laitteen kuljettaminen

Säilytä alkuperäinen tehtaan pahvilaatikko ja pakkausmateriaalit. Parhaan suojan laitetta kuljetettaessa saat, kun pakkaat laitteen takaisin tehtaan alkuperäispakkaukseen.

Näin pidät ulkopinnat puhtaina

- Älä käytä laitteen lähellä haihtuvia nesteitä, kuten hyönteissumutteita.
- Älä jätä kumi- tai muoviesineitä kosketukseen laitteen kanssa pitkäksi ajaksi, koska ne jättävät jälkiä pintaan.

Laitteen puhdistus

Puhdista soitin pehmeällä, kuivalla kangaspalalla. Jos pinnat ovat erittäin likaiset, kostuta pehmeä kangas miedolla pesuaineella.

Älä käytä vahvoja liuottimia, kuten alkoholia, bensiiniä tai ohenteita, koska voivat vaurioittaa laitteen pintaa.

Laitteen hoito

DVD-soitin on korkeatekninen tarkkuuslaite. Jos optinen lukulinssi ja levyaseman osat ovat likaiset tai kuluneet, kuvan laatu saattaa heikentyä.

Käyttöympäristöstä riippuen suositetaan säännöllistä tarkastusta ja huoltoa 1000 tunnin käyttövälein.

Lisätieto saat ottamalla yhteyden lähimpään vähittäismyyjiin.

DivX-elokuvalevyn toisto

Tällä DVD-soittimella voit toistaa DivX-levyjä.

1. Laita sisään levy ja sulje levykelkka.
Tv-ruutuun ilmestyy MOVIE-elokuvavalikko.

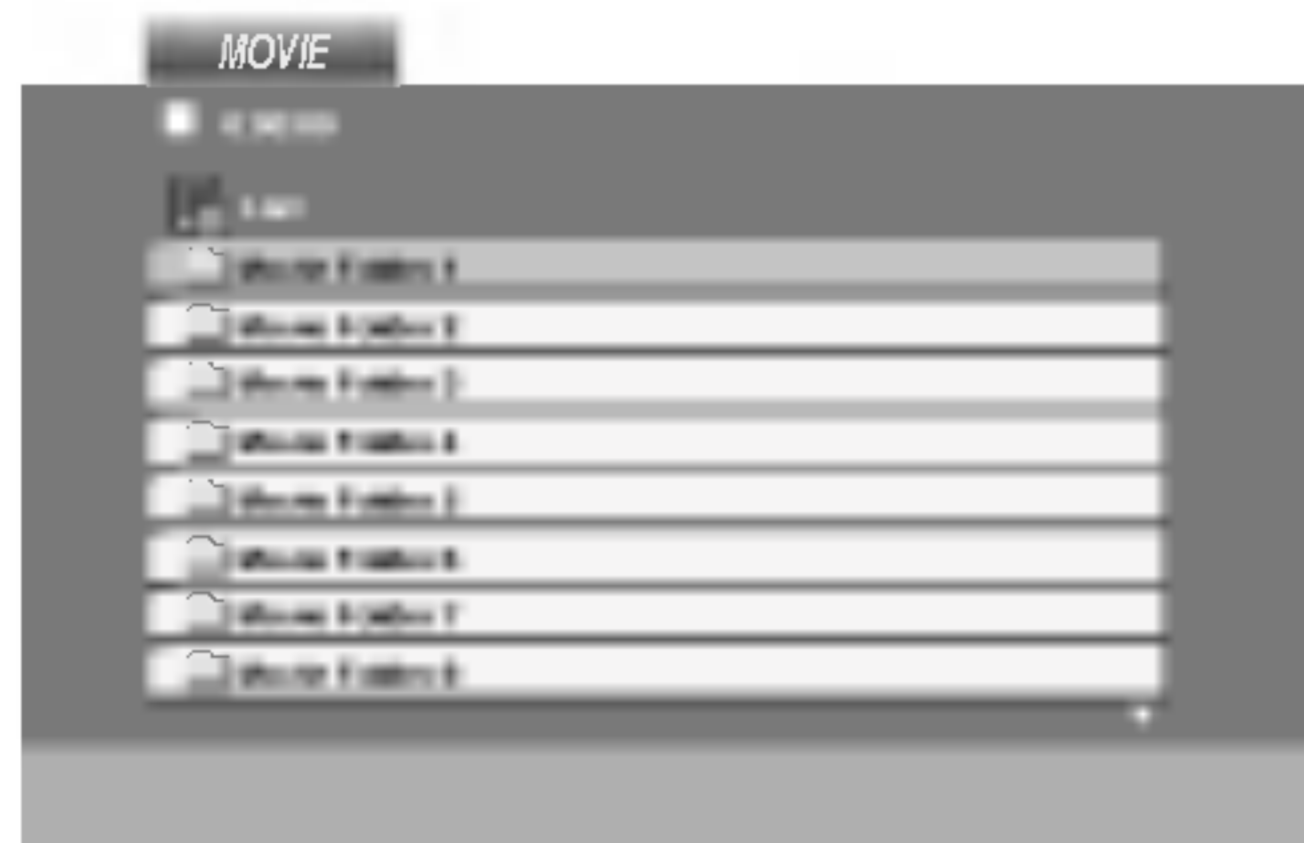

2. Valitse kansio painamalla ▲ / ▼, ja paina sitten ENTER. Esiin tulee luettelo kansion tiedostoista. Jos olet tiedostoluettelossa ja haluat palata Kansio-luetteloon, korosta  kaukosäätimen näppäimillä ▲ / ▼, ja paina ENTER.
3. Jos haluat katsella tiettyä tiedostoa, korosta tiedosto näppäimillä ▲ / ▼, ja paina ENTER tai ►.
4. Poistu painamalla STOP.

Vihje:

- Siirry seuraavalle sivulle painamalla DISC MENU.
- Jos CD:llä on MP3/WMA-tiedostoja, JPEG ja MOVIE-tiedostoja, voit vuorotella valikkojen MUSIC, PHOTO ja MOVIE välillä. Painamalla TITLE korostuu sana MUSIC, PHOTO tai MOVIE valikon yläreunassa.

Tämän soittimen kanssa yhteensopivien DivX-levyjen rajoitukset ovat:

- DivX-tiedoston käytettävissä oleva resoluutio (tarkkuus) on alle 720x576 (L x K) kuvapistettä eli pikseliä.
- DivX-alanimikkeen tiedostonimeen mahtuu 56 merkkiä.
- Jos DivX-tiedostossa on näytettäväksi mahdoton koodi, se esitetään näytössä alleiviivamerkillä " _".
- **Jos näyttökuvan tuoreistusnopeus on yli 30 kuvaa sekunnissa, tämä laite ei ehkä toimi normaalisti.**
- **Jos tallennetun tiedoston video- ja audio-rakenne ei ole lomitettua, ei lähtöön tule joko videota tai audiota.**
- **Jos tiedosto on tallennettu GMC:llä, laite tukee vain tallennustasoa 1-point.**
 - * GMC?
GMC on lyhenne sanoista Global Motion Compensation. Se on MPEG4-standardissa määritetty koodaustyökalu. Joissakin MPEG4-koodereissa, kuten DivX tai Xvid, on tämä vaihtoehto. GMC-koodauksessa on eri tasoja, joista tavallisesti käytetään nimityksiä 1-point, 2-point tai 3-point GMC.

Sopivat DivX-tiedostot

- ".avi ", ".mpg ", ".mpeg "

Sopivat koodekkiformaatit

- "DIVX3.xx ", "DIVX4.xx ", "DIVX5.xx ", "XVID ", "MP43 ", "3IVX ".

Sopivat audioformaatit

- "AC3 ", "DTS ", "PCM ", "MP3 ", "WMA "
 - Näytteitystaajuus: rajat 8 - 48 kHz (MP3), rajoissa 32 - 48 kHz (WMA)
 - Siirtonopeus: rajoissa 8 - 320 kbps (MP3), 32 - 192 kbps (WMA)

Additional Features-VCR part

Kuvaruutunäyttö

Saat helposti näkyviin oikean ajan tai nauhalaskurin, jäljellä olevan nauhan määrän, päivämäärän, kuukauden, vuoden, viikonpäivän, ohjelmakanavan ja videonauhurisi toimintatilan tv kuvaruudulta. Nauhoituksen aikana nämä kuvaruutunäytöt eivät tallennu nauhalle.

1. Pääset näyttöön painamalla **CLK/CNT**.
Paina toistuvasti **CLK/CNT** ja selaat läpi näytön vaihtoehdot. Nauhalaskin ja jäljellä olevan nauhan määrä näkyvät, jos sisällä on nauha.
2. 3 sekunnin kuluttua ensin osa näytöistä tyhjentyy ja näyttöön jää jäljelle vain kello tai nauhalaskin.
Paina **CLK/CNT** uudelleen ja kaikki näytöt poistuvat tv:n kuvaruudusta.

Nauhalaskuri Pysäytys

Digitaalisen nauhalaskurin saa TV-ruudulle ajan tilalle painamalla kaukosäätimessä **CLK/CNT**. Digitaalinen nauhalaskuri näyttää nauhalle tallennettujen ohjelmien paikat suhteessa toisiinsa.

1. Paina **CLK/CNT**.
Nollaa laskuri näyttämään 0:00:00 painamalla **CLEAR**.
Paina **▶** tai aloita nauhoitus.
Nauhalaskuri näyttää nauhan käyttöajan tunteina, minuutteina ja sekunteina.
2. Paina **STOP**, kun toisto tai nauhoitus on päättynyt.
Paina **BACKWARD**.
Nauha kelautuu takaisin ja pysähtyy automaattisesti nauhalaskurin osoittaessa 0:00:00.

Lapsilukko

Videonauhurin säätöpainikkeet etupanelissa voi kytkeä pois käytöstä niin, että videonauhuria voi käyttää ainostaan kaukosäätimellä.

1. Paina **LOCK**.
ON tai **SAFE** tulee näyttöön.
Mikäään videonauhurisi etupaneelin painikkeista eivät toimi.
Jos laitteesi etulevyn jotakin painiketta painetaan, **SAFE** vilkkuu näytössä muutaman sekunnin ajan.
2. Kytke lapsilukko pois päältä painamalla **LOCK** uudelleen.
OFF häviää näytöstä.

Video Doctor (Vianetsintäohjelma)

Tämä toiminto kertoo sinulle, että videonauhurissa on ongelmia. Virhe-ilmoitukset tulevat television kuvaruudulle ja videonauhurisi näytölle.

1. Paina **i**.
Paina **◀** tai **▶** valitaksesi toiminnon **☒**.
Paina **OK**.

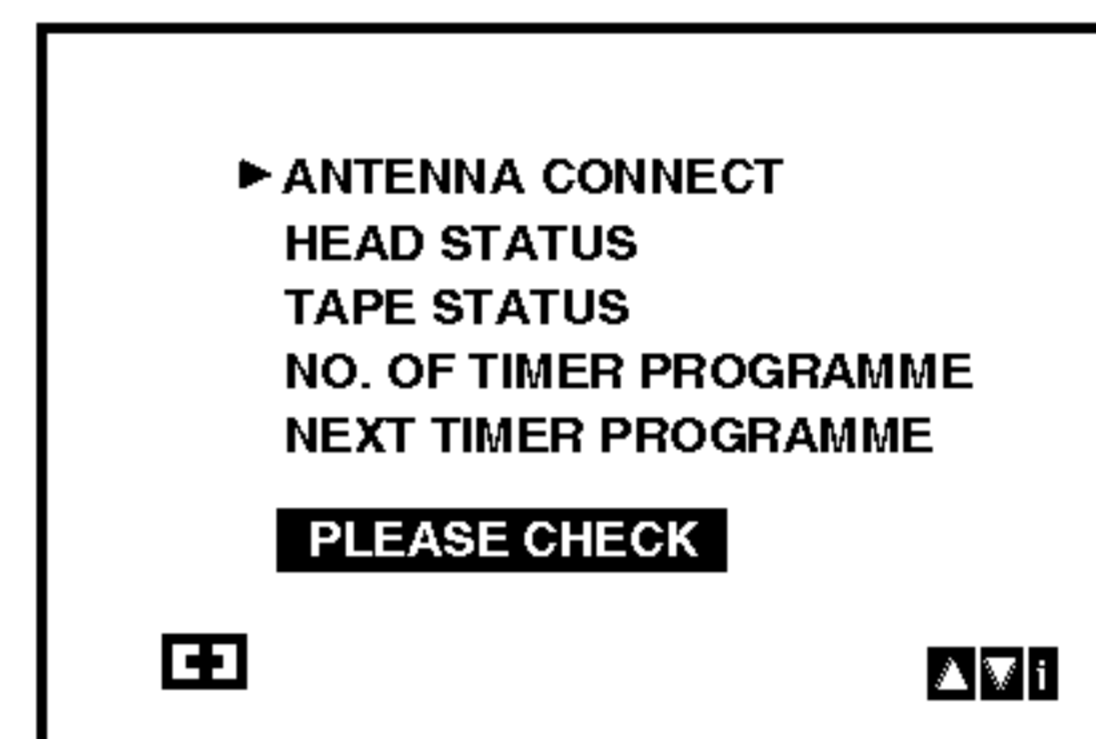
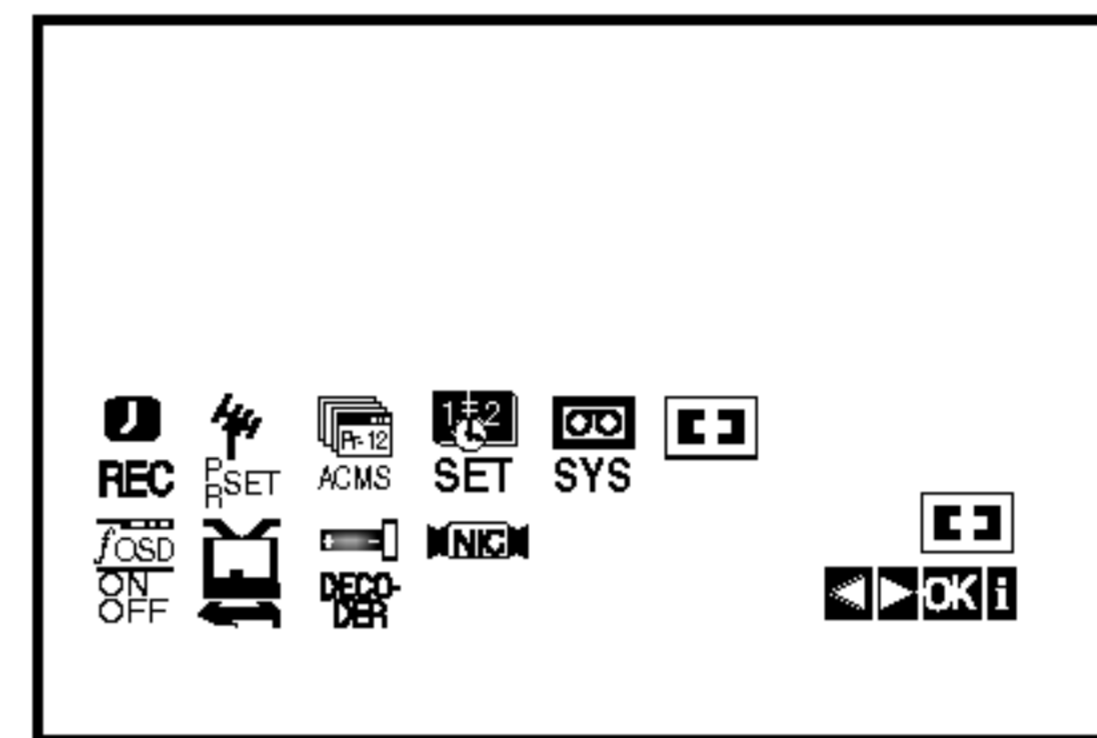

2. Tarkista ongelma painamalla **▲** tai **▼**.
ANTENNA CONNECT
● **PLEASE CHECK:**
Liitä antenni pistokkeeseen tukevasti.
HEAD STATUS
● **PLEASE CLEAN:**
Puhdista video-päät.
TAPE STATUS
● **NOT RECORDABLE:**
Laita sisään nauha, jonka estokieleke on paikallaan
NO. OF TIMER PROGRAMME
● **2**
Näyttää ajastetun nauhoituksen numeron.
NEXT TIMER PROGRAMME
● **PR-01 26 10:00~11:00 SP**
Näyttää ajastetun nauhoituksen senhetkisen tilan.
3. Paina **i** painiketta poistaaksesi valikot TV-ruudulta.

Hi-Fi Stereo-äänijärjestelmä

Videonauhurisi nauhoittaa ja toistaa Hi-Fi stereoääntä. Lisäksi siinä on NICAM digitaalinen stereo äänidekooderi. Näin voit nauhoittaa ja toistaa ääntä useilla eri tavoilla. Videonauhurillasi nauhoitetuissa videokaseteissa on normaali monoääniraita ja kaksi VHS Hi-Fi stereo ääniraitaa. Näille ääniraidoille voit nauhoittaa Hi-Fi äänityksiä stereona tai monikielisiä televisiolähetyksiä, stereoäänijärjestelmästä tai videolevyllä tai toisesta Hi-Fi -videonauhurista.

1. Videonauhurisi NICAM digitaaliäänidekooderin voit nauttia lähetyksistä NICAM-äänellä samoin kuin tavallisesta stereo-äänestä, kaksikielisistä lähetyksistä ja monoäänestä. Vastaanotettu tai nauhoitettu äänityyppi näytetään television kuvaruudulla hetken ajan:
STEREO NICAM
Ääni tallennetaan auto-maattisesti Hi-Fi stereo- ja monoraidoille videonauhalle.
BIL NICAM
Molemmat audiokanavat nauhoitetaan Hi-Fi stereo- raidoille. Pääkielen kanava (vasen) nauhoitetaan video- nauhan monoraidalle.
MONO
Ääni nauhoitetaan video-nauhan Hi-Fi -stereo ja monoraidoille ilman erottelua.
2. Paina toistuvasti **AUDIO**, kunnes haluttu äänitila tulee esiin.
3. Valittavina ovat **STEREO**, **LEFT** (vasen kanava), **RIGHT** (oikea kanava) ja **MONO**.
BIL NICAM -toistossa pääkieli syötetään ulos vasempaan kanavaan ja toisiokanava syötetään samaan aikaan oikeaan kanavaan, kun audio- ulostulo on asetettu tilaan **STEREO**. Pääkieli syötetään ulos molempiin kanaviin, kun audioasetus on **MONO**.
Huomaa, että säädettäessä seurannanohjausta Hi-Fi stereoääni saattaa pudota tilaan **MONO**.

Laajakuva-yhteensopivuus 16:9

Videonauhurisi voi nauhoittaa ja toistaa laajakuvasuhteen (16:9) ohjelmia. Laajakuvaohjelmien nauhoituksen onnistumiseksi tv-aseman täytyy lähettää oikeaa laajakuvasignaalin tyyppiä.

1. Käynnistä videonauhurisi.
Paina **i**.
Valitse  painamalla ◀ tai ▶.
Paina **OK**.

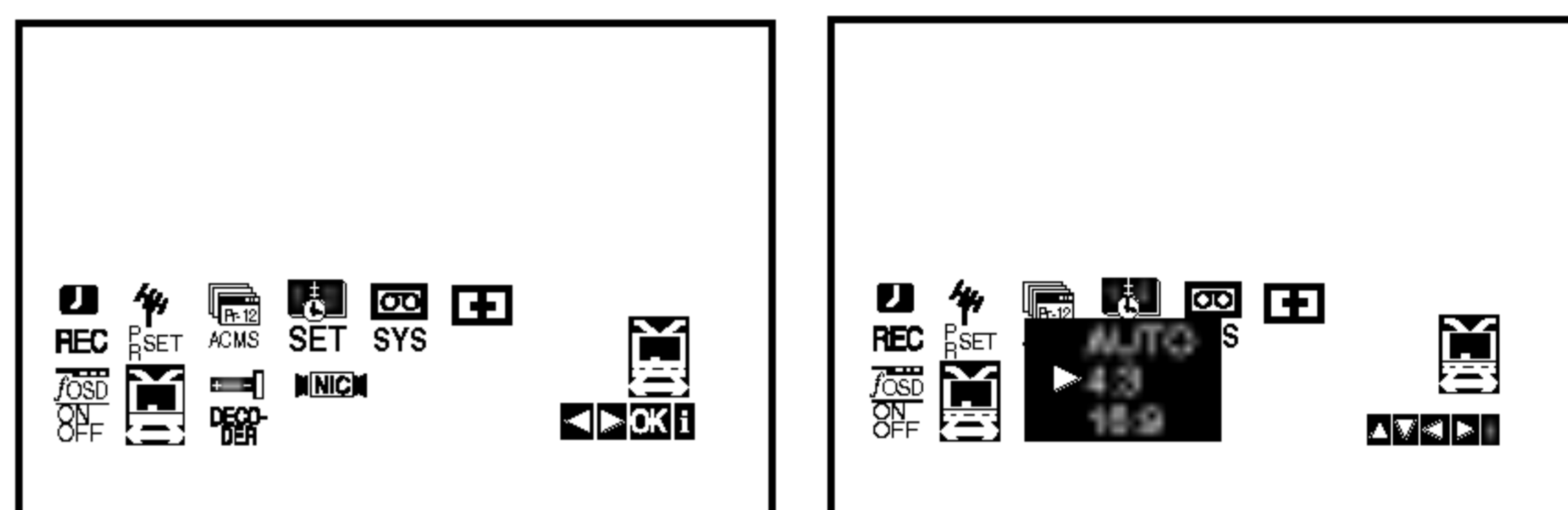

2. Valitse **AUTO**, **4:3** tai **16:9** painamalla ▲ tai ▼ toistuvasti.
AUTO:
Automaattisesti toistaa laajakuvaohjelmia laajakuvin ja tavallisia ohjelmia tavallisina.
4:3
Toistaa ja nauhoittaa vain tavallisen koon (4:3) nauhoitteita.
16:9:
Toistaa ja nauhoittaa vain laajakuvan koon (16:9) nauhoitteita.

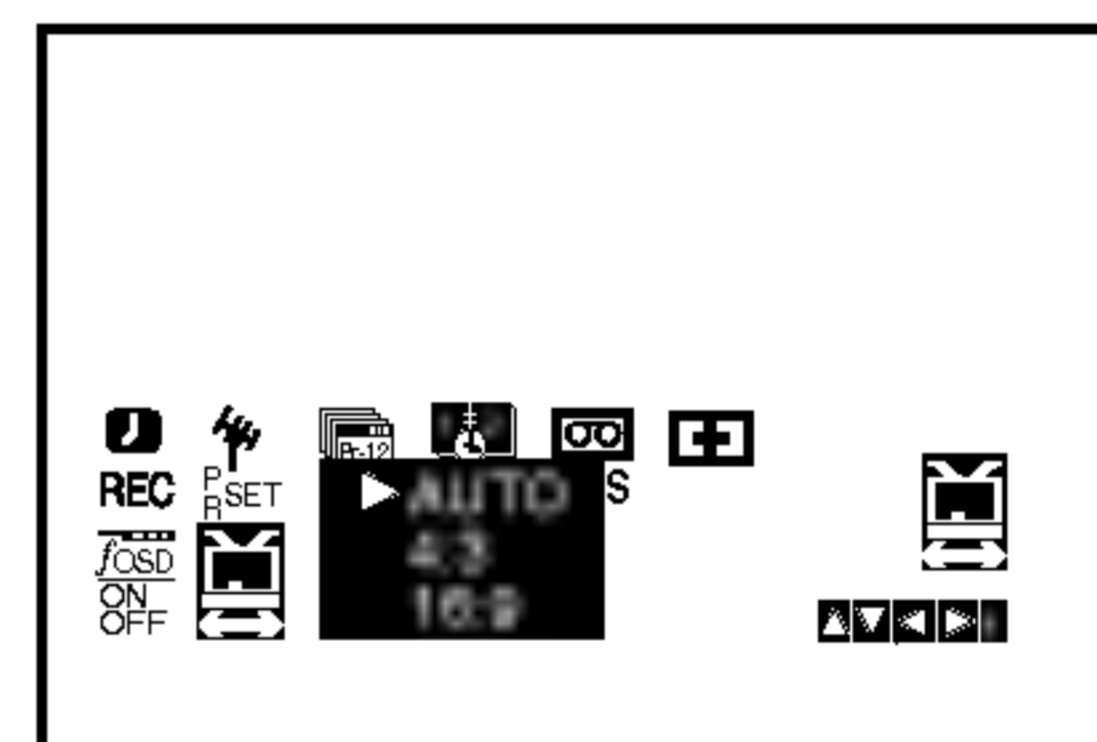

3. Poista valikot television kuvaruudulta painamalla **i**.
Voidaksesi katsoa laajakuvatoistoja sinun täytyy liittää videonauhurisi televisioon SCART-kaapelilla.

Dekooderin asetukset

Olemme edellä sivulla 10 kuvanneet, kuinka liitetään maksullisten televisioasemien, kuten CANAL+ tai PREMIERE, dekooderi. Koodatun lähetyksen tallentamiseksi ei tarvita mitään erityisiä säätöjä. Valitset vain aseman, ja pienen odottelun jälkeen koodin purku alkaa.

1. Paina **i**.
Päävalikko ilmestyy tv-ruutuun.
Valitse **DECODER** painamalla ◀ tai ▶.
Paina **OK**.
2. Valitse painamalla ▲ tai ▼.
ON: Kun dekooderi on liitetty AV2-liittimeen.
OFF: Kun toinen videonauhuri on liitetty AV2-liittimeen.
3. Palaa tv-kuvaan painamalla **i**.

Lisäominaisuudet

Viime tilan muisti

DVD **CD** **VCD**

Tämä soitin muistaa viimeisen katsomasi levyn viimeisen tilan. Asetukset säilyvät muistissa, vaikka poistat levyn soittimesta tai katkaiset soittimesta virran. Jos lataat soittimeen levyn, jonka asetukset ovat muistissa, esiin haetaan automaattisesti viimeisin pysäytyskohta.

Huomautuksia

Asetukset tallentuvat muistiin käytettäväksi milloin tahansa.

Ruudunsäästäjä

Ruudunsäästäjäkuva ilmestyy, kun jätät DVD-soittimen seis-tilaan noin viideksi minuutiksi.

Muiden televisioiden ohjaus kaukosäätimellä

Voit ohjata myös muiden kuin LG-televisio äänen-voimakkuutta, tulolähdettä ja virtakytkintä. Jos televisio on seuraavassa luettelossa, aseta sopiva valmistajan koodi.

1. Pitäen TV POWER-näppäintä painettuna syötä samalla television valmistajan koodi numeronäppäimillä (ks. seuraava taulukko).
2. Vapauta TV POWER-näppäin.

Ohjattavien televisioiden koodinumerot

Jos luettelossa on useampi kuin yksi koodi, kokeile syöttämällä niitä yhden kerrallaan, kunnes löydät television kanssa toimivan koodin.

Valmistaja	Koodinnumero
LG / GoldStar	1 (oletus), 2
Zenith	1, 3, 4
Samsung	6, 7
Sony	8, 9
Hitachi	4

Huomautus:

- Televisiosta riippuen jotkut tai kaikki näppäimet eivät ehkä toimi television kanssa, vaikka oikea valmistajan koodi olisikin syötetty.
- Jos syötät uuden koodinumeron, edellinen syötetty koodinnumero pyyhkiytyy pois.
- Vaihtaessasi kaukosäätimeen uudet paristot saattaa syötetty koodinnumero palautua oletusasetuksen koodiksi. Aseta sopiva koodinnumero uudelleen.

Kopiointi DVD:ltä videonauhuriin

Tällä laitteella voit kopioida DVD:n sisällön VHS-nauhalle REC/ITR-painikkeen painalluksella.

Huomautuksia

- Jos DVD, jota yrität kopioida, on kopiosuojattu, et voi kopioida levyä.

1. Laita levy sisään

Laita levy, jonka haluat kopioida, DVD-dekkiin ja sulje levyalusta.

2. Laita sisään VHS-nauha

Laita videonauhuriin tyhjä VHS-videonauha.

3. Kopioi DVD videonauhalle

Paina REC/ITR .

- DVD siirtyy toistotilaan (Play) ja videonauhuri tallennustilaan (Record).
- Jos esiin tulee DVD-levyn valikko, saatat joutua painamaan Play-toistopainiketta käsin aloittaaksesi kopioinnin.

Huomautuksia

- Painaessasi REC/ITR-näppäintä varmista, että DVD/VIDEOTALLENNIN-kombivastaanotin on DVD-tilassa.
- #### 4. Kopioinnin pysäytys
- DVD:n lopetettua toiston lopeta kopiointi painamalla STOP-painiketta.
- Joudut pysäyttämään kopioinnin käsin DVD-elokuvan päättyessä, tai laite saattaa toistaa ja tallentaa sitä yhä uudelleen ja uudelleen.

Tallennus toisesta videonauhurista

Tällä videonauhurilla voit nauhoittaa ulkoisesta lähteestä, kuten kopioida toisesta videonauhurista tai videokamerasta.

Huomautuksia

Seuraavassa kuvauksessa tätä videonauhuria käytetään tallennukseen ja sen nimitys on videonauhuri B. Toista laitetta käytetään toistoon ja sen nimitys on videonauhuri A.

1. Videonauhuri A tulee liittää johonkin laitteesi takapaneelin SCART-liittimistä tai laitteesi etupaneelin AV-liittimiin.

2. Laita tallennuksen sisältävä nauha videonauhuriin A ja tyhjä nauha videonauhuriin B.

3. Paina **AV**, kunnes näyttöön tulee se liitäntä, josta haluat nauhoittaa. (VCR B)

AV 1 Äänen ja kuvan nauhoitus käyttäen alemmaa SCART-liitintä video- nauhurisi takapanelissa.

AV 2 Äänen ja kuvan nauhoitus käyttäen ylempää SCART-liitintä video- nauhurisi takapanelissa.

AV 3 Nauhoitus käyttäen VIDEO IN ja AUDIO IN (vasen & oikea) -liittimiä videonauhurisi etupanelissa.

4. Aloita tallennus painamalla REC/ITR videonauhurissa B ja PLAY videonauhurissa A.
5. Halutessasi lopettaa kopioinnin paina STOP kummassakin videonauhurissa.

Viitetiedot

Kielikoodit

Tästä luettelosta voit syöttää haluamasi kielen seuraaviin alkuasetuksiin: Disc Audio, Disc Subtitle, Disc Menu

Koodi	Kieli	Koodi	Kieli	Koodi	Kieli	Koodi	Kieli
abhaasi	6566	fidji	7074	lingala	7678	singaleesi	8373
afari	6565	suomi	7073	liettua	7684	slovakki	8375
afrikaans	6570	ranska	7082	makedonia	7775	sloveeni	8376
albania	8381	friisi	7089	madagassi	7771	somali	8379
ameharik	6577	galitsia	7176	malaiji	7783	espanja	6983
arabia	6582	georgia	7565	malajalam	7776	sudan	8385
armenia	7289	saksa	6869	malta	7784	suaheli	8387
assami	6583	kreikka	6976	maori	7773	ruotsi	8386
aymara	6588	eskimokieli	7576	marati	7782	tagalog	8476
azeri	6590	guarani	7178	moldavi	7779	tadziki	8471
bashkiiri	6665	gujarati	7185	mongoli	7778	tamili	8465
baski	6985	hausa	7265	nauru	7865	tataari	8484
bengali, bangla	6678	heprea	7387	nepali	7869	telugu	8469
bhutani	6890	hindi	7273	norja	7879	thai	8472
bihari	6672	unkari	7285	orija	7982	tiibetti	6679
bretoni	6682	islanti	7383	punjabi	8065	tigrinja	8473
bulgaria	6671	indonesia	7378	pashto, pushto	8083	tonga	8479
burma	7789	interlingua	7365	persia	7065	turkki	8482
valkovenäjä	6669	iiri	7165	puola	8076	turkmeni	8475
khmer	7577	italia	7384	portugali	8084	tvi	8487
katalaani	6765	japani	7465	ketsua	8185	ukraina	8575
kiina	9072	jaava	7487	reto-romania	8277	urdu	8582
korsika	6779	kannada	7578	romania	8279	usbekki	8590
kroatia	7282	kashmir	7583	venäjä	8285	vietnam	8673
tsekki	6783	kasakki	7575	samoala	8377	volapük	8679
tanska	6865	kirgiisi	7589	sanskriitti	8365	wales	6789
hollanti	7876	korea	7579	gaeli	7168	wolof	8779
englanti	6978	kurdi	7585	serbia	8382	khoisan	8872
esperanto	6979	palaung	7679	serbokroatia	8372	jiddish	7473
viro	6984	latina	7665	shona	8378	yoruba	8979
fääri	7079	latvia	7686	sindhi	8368	zulu	9085

Maakoodit

Syötä tästä luettelosta oman maasi koodi.

Maa	koodi	Maa	koodi	Maa	koodi	Maa	koodi
Afganistan	AF	Etiopia	ET	Luxemburg	LU	Venäjän Federaatio	RU
Argentiina	AR	Fidzi	FJ	Malesia	MY	Saudi-Arabia	SA
Australia	AU	Suomi	FI	Malediivit	MV	Senegal	SN
Itävalta	AT	Ranska	FR	Meksiko	MX	Singapore	SG
Belgia	BE	Saksa	DE	Monaco	MC	Slovakia	SK
Bhutan	BT	Iso-Britannia	GB	Mongolia	MN	Slovenia	SI
Bolivia	BO	Kreikka	GR	Marokko	MA	Etelä-Afrikka	ZA
Brasilia	BR	Grönlanti	GL	Nepal	NP	Etelä-Korea	KR
Kambodza	KH	Heard ja McDonald		Alankomaat	NL	Espanja	ES
Kanada	CA	-saaret	HM	Alankomaiden Antillit	AN	Sri Lanka	LK
Chile	CL	Hongkong	HK	Uusi-Seelanti	NZ	Ruotsi	SE
Kiina	CN	Unkari	HU	Nigeria	NG	Sveitsi	CH
Kolumbia	CO	Intia	IN	Norja	NO	Taiwan	TW
Kongo	CG	Indonesia	ID	Oman	OM	Thaimaa	TH
Costa Rica	CR	Israel	IL	Pakistan	PK	Turkki	TR
Kroatia	HR	Italia	IT	Panama	PA	Uganda	UG
Tsekki	CZ	Jamaica	JM	Paraguay	PY	Ukraina	UA
Tanska	DK	Japani	JP	Filippiinit	PH	Yhdysvallat	US
Ecuador	EC	Kenia	KE	Puola	PL	Uruguay	UY
Egypti	EG	Kuwait	KW	Portugali	PT	Uzbekistan	UZ
El Salvador	SV	Libya	LY	Romania	RO	Vietnam	VN
						Zimbabwe	ZW

Vianetsintä

Ennen kuin otat yhteyttä huoltoon, etsi mahdollista vikaa seuraavien ohjeiden mukaan.

Oire	Syy	Korjaus
DVD tai videonauhuri ei toimi oikein.	<ul style="list-style-type: none">• DVD- tai VCR-painiketta ei ole painettu oikein.	<ul style="list-style-type: none">• Ks. s. 2.
Ei virtaa.	<ul style="list-style-type: none">• Verkkojohto on irrotettu.	<ul style="list-style-type: none">• Työnnä verkkojohdon pistoke kunnolla pistorasiaan.
Virta on kytketty, mutta DVD-soitin ei toimi.	<ul style="list-style-type: none">• Laitteessa ei ole levyä.	<ul style="list-style-type: none">• Ilaita levy. (Tarkista, että DVD tai audio-CD -merkkivalo on syttynyt näyttöruudussa.) Valitse televisiosta sopiva
Ei kuvaa.	<ul style="list-style-type: none">• Televisiota ei ole säädetty vastaanottamaan DVD-tulosignaalia.	<ul style="list-style-type: none">• Valitse televisiosta sopiva videotulotila, jolloin DVD-laitteesta tuleva kuva ilmestyy televisioruutuun.
	<ul style="list-style-type: none">• Videokaapelia ei ole liitetty kunnolla.	<ul style="list-style-type: none">• Liitä videokaapeli kunnolla liittimiin.
Ei ääntä.	<ul style="list-style-type: none">• Audiokaapelilla liitettyä laitetta ei ole säädetty ottamaan vastaan DVD-tulosignaalia.	<ul style="list-style-type: none">• Valitse audiovahvistimeen oikea tulotila, jolloin voit kuunnella DVD-soittimesta lähtevää ääntä.
	<ul style="list-style-type: none">• Audiokaapeleita ei ole liitetty kunnolla.	<ul style="list-style-type: none">• Liitä audiokaapeli kunnolla liittimiin.
	<ul style="list-style-type: none">• Audiokaapeleilla liitettyjen laitteiden virta on katkaistu.	<ul style="list-style-type: none">• Kytke virta audiokaapelilla liitettyyn laitteeseen.
	<ul style="list-style-type: none">• Digitaalinen audioulostulo on asetettu väärään asentoon.	<ul style="list-style-type: none">• Aseta digitaalinen audioulostulo oikeaan asentoon, kytke sitten DVD-soitin uudelleen päälle painamalla POWER.
Toistokuva on heikko.	<ul style="list-style-type: none">• Levy on likainen.• TV-kanavia ei ole viritetty oikein.	<ul style="list-style-type: none">• Puhdista levy.• Tarkista viritys, suorita viritys uudelleen.
DVD-soitin ei aloita toistoa.	<ul style="list-style-type: none">• Laitteessa olevaa levyä ei voi toistaa.	<ul style="list-style-type: none">• Laita sisään toistokelpoinen levy. (Tarkista levytyyppi, värijärjestelmä tai aluekoodi.)
	<ul style="list-style-type: none">• Levy on laitettu ylösalaisin.	<ul style="list-style-type: none">• Laita levy toistopuoli alaspäin
	<ul style="list-style-type: none">• Levyä ei ole laitettu ohjainten sisään.	<ul style="list-style-type: none">• Laita levy levykelkkaan oikein ohjaimien sisään.
	<ul style="list-style-type: none">• Levy on likainen.	<ul style="list-style-type: none">• Puhdista levy.
	<ul style="list-style-type: none">• Luokitustaso on asetettu.	<ul style="list-style-type: none">• Peruuta luokitustoiminto tai muuta luokitustaso.
Kaukosäädin ei toimi kunnolla.	<ul style="list-style-type: none">• Kaukosäätimen ja tämän laitteen suoran linjan välissä on este.	<ul style="list-style-type: none">• Poista este.
	<ul style="list-style-type: none">• Kaukosäätimen paristot ovat lopussa.	<ul style="list-style-type: none">• Vaihda paristot uusiin.
Oire Video-kasettia ei saa sisään	<ul style="list-style-type: none">• Onko kasettilokero tyhjä?	<ul style="list-style-type: none">• Poista nauha.
Ei Hi-Fi-ääntä	<ul style="list-style-type: none">• Äänitilaa ei ole asetettu oikein.	<ul style="list-style-type: none">• Valitse "STEREO" painamalla toistuvasti kaukosäätimen "AUDIO"-painiketta.
Ei NICAM-äänien tallennusta	<ul style="list-style-type: none">• NICAM-tilaa ei ole asetettu oikein.	<ul style="list-style-type: none">• Varmista, että NICAM on valikossa asetettu tilaan AUTO nauhoitettavaa asemaa varten.

Tekniset tiedot

Yleistä

Käyttöjännite	AC 110-240V, 50/60 Hz
Tehonkulutus	17W
Mitat (noin)	430 X 78.5 X 265 mm (l/k/s)
Paino (noin)	4.2 kg
Käyttölämpötila	5°C - 35°C (41°F - 95°F)
Käyttöympäristön kosteus	5 % - 90 %
Ajastin	24 tunnin näytöllä
RF-modulaattori	UHF 22 - 68 (säädettävä)

Järjestelmä

Laser	Puolijohdelaser, aallonpituus 650 nm
Videopäät	6 kaksoisatsimuuttipäätä, viisto-pyyhkäisy.
Signaalijärjestelmä	PAL
Taajuusvaste	DVD (PCM 96 kHz): 8 Hz - 44 kHz DVD (PCM 48 kHz): 8 Hz - 22 kHz CD: 8 Hz - 20 kHz
Signaalikohinasuhde	Parempi kuin 100dB (vain ANALOG OUT -liittimissä)
Harmoninen särö	Pienempi kuin 0.008%
Dynamiikka-alue	Enemmän kuin 100 dB (DVD) Enemmän kuin 95 dB (CD)

Sisäänmenotaso (VCR)

Audio	-6.0dBm, enemmän kuin 10 kohms (SCART) -6.0dBm, enemmän kuin 47 kohms (RCA)
Video	1.0 Vp-p, 75 ohmia, epäsymmetrinen (SCART/RCA)

Lähdöt (DVD)

Audiolähtö (audiokoaksiaali)	0,5 V (p-p), 75 Ω, RCA-liitin x 1
Audiolähtö (analoginen audio)	2,0 Vrms (1 KHz, 0 dB), 600 Ω, RCA-liitin (V, O) x2/SCART (TV:OON)

Ulostulot (VCR)

Audio	-6.0dBm, vähemmän kuin 1 kohms (SCART)
Video	1.0Vp-p, 75 ohmia, epäsymmetrinen (SCART)

- Muotoilu ja tekniset arvot voivat muuttua ilman eri ilmoitusta.

Valmistettu Dolby Laboratories:n lisenssillä. "Dolby" ja kaksois-D -kuvake ovat Dolby Laboratories:n tavaramerkkejä.

"DTS" ja "DTS Digital Out" ovat Digital Theater Systems, Inc:n tavaramerkkejä.

