



## **FRIDGE-FREEZER USER'S GUIDE**

Please read this User's Guide carefully before operating and keep it handy for reference at all times.

## **CHLADNIČKA S MRAZNIČKOU NÁVOD K OBSLUZE**

Prosím, před použitím přístroje si tento návod k obsluze pečlivě přečtěte a mějte jej vždy při ruce, abyste do něj mohli kdykoli nahlédnout.





**LG Electronics Inc.**

---

LG Twin Tower, 20, Yoido-Dong, Youngdungpo-Gu, Seoul, 150-721, Korea.  
<http://www.lge.co.kr>

# Obsah

Úvod	Registrace	22
	Bezpečnostní pokyny	22
	Označení součástí	27
Instalace	Instalace	28
	Před použitím	28
Obsluha	Nastavení teploty	29
	Dovolená	30
	Rychlé mražení	30
	Posuvná přihrádka	30
	Autotest	31
	Výstraha při otevřených dveřích	31
	Výroba ledu	31
	Odmrazování	31
Doporučení pro uchovávání potravin	Uchovávání potravin	32
Péče a údržba	Obecné informace	34
	Výměna žárovky	35
	Obrácení směru otvírání dveří	35
	Čištění	36
Odstranění závad	Odstranění závad	37

## Úvod

## Registrace

Typové a výrobní číslo je na zadní části spotřebiče. Toto číslo je vyhrazeno pouze tomuto konkrétnímu zařízení. Na tuto stránku si zapište informace a příručku uschovejte jako trvalý doklad o koupi. Na toto místo též vložte nákupní doklad.

Datum zakoupení : \_\_\_\_\_

Prodejce : \_\_\_\_\_

Adresa prodejce : \_\_\_\_\_

Telefon prodejce : \_\_\_\_\_

Typové číslo : \_\_\_\_\_

Výrobní číslo : \_\_\_\_\_

## Bezpečnostní pokyny

Dodržujte níže uvedené bezpečnostní pokyny, zabráníte tak nebezpečí poranění, vzniku hmotných škod a nesprávnému používání spotřebiče. (Po přečtení těchto pokynů je uložte na bezpečné místo pro budoucí použití.) Předajte tento materiál případnému následujícímu majiteli.



Výstraha

Upozorňuje na výskyt nebezpečí smrtelného či závažného poranění



Pozor

Upozorňuje na výskyt nebezpečí zranění nebo věcné škody

## Bezpečnostní pokyny

### Bezpečnostní pokyny

#### ▲ Výstraha

- **Tato lednička s chladničkou musí být před uvedením do chodu řádně instalována a umístěna v souladu s pokyny pro instalaci.**
- **Nikdy ledničku s chladničkou neodpojujte vytažením zástrčky ze zásuvky za síťovou šňůru.** Zástrčku vždy pevně uchopte a vytáhněte ji kolmo ze zásuvky.
- **Při odsouvání spotřebiče od zdi se vyvarujte překroucení či poškození síťové šňůry.**
- **Po uvedení chladničky s mrazničkou do chodu se nedotýkejte chladných povrchů uvnitř mrazničky, zejména máte-li mokré či vlhké ruce.** Pokožka by mohla k těmto velmi chladným povrchům přilnout.
- **Před čištěním chladničky s mrazničkou vytáhněte zástrčku ze zásuvky.**  
**Zabraňte poškození, ostrému ohybu, napínání a zkroucení síťové šňůry, protože poškozená síťová šňůra může způsobit požár a úraz elektrickým proudem.**  
**Do mrazničky zásadně nevkládejte skleněné předměty, aby po zmrznutí obsahu nedošlo k jejich prasknutí.**
- **V bezprostřední blízkosti chladničky s mrazničkou nerozprašujte vodu.**  
Vzniká tak nebezpečí výbuchu a požáru.
- **Nezapojujte zástrčku do zásuvky vlhkýma rukama.**  
Může dojít k úrazu elektrickým proudem.
- **Na horní desku spotřebiče nestavte nádoby naplněné vodou.**  
Natečení vody do elektrických součástí může způsobit požár a úraz elektrickým proudem.
- **Neinstalujte ledničku s chladničkou ve vlhkém prostředí, kde by mohla být zasažena vodou.**  
Nesprávná izolace elektrických součástí by mohla způsobit úraz elektrickým proudem a požár.

## Bezpečnostní pokyny

- **Spotřebič nerozebírejte, neopravujte ani neupravujte.** Mohlo by dojít k požáru nebo k výskytu neobvyklých provozních stavů, při nichž by mohlo dojít ke zranění.
- **Před výměnou vnitřního osvětlení chladničky vytáhněte zástrčku ze zásuvky.** Jinak vzniká nebezpečí úrazu elektrickým proudem.
- Pokud možno zapojte chladničku s mrazničkou do samostatné elektrické zásuvky. Zamezíte tak přetížení domácího rozvodu ostatními spotřebiči.

To může být příčinou úrazu elektrickým proudem nebo požáru.

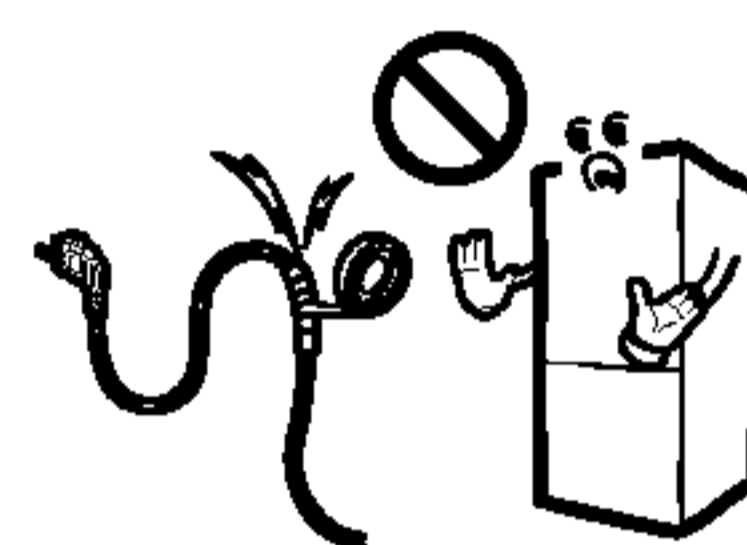

**Nesnažte se jakkoliv upravovat délku napájecího kabelu**

**Přístupnost síťové zástrčky**

Síťová zástrčka chladničky s mrazničkou by měla být snadno přístupná, aby ji bylo možné v nouzi urychleně vytáhnout ze zásuvky.

**Výměna síťové šňůry**

Je-li síťová šňůra poškozená, musí ji vyměnit výrobce, pracovník servisu nebo podobně kvalifikovaná osoba.

**Nebezpečí**

Nebezpečí uvíznutí dětí.  
Před likvidací ledničky či mrazničky:  
Demontujte dveře.  
Ponechte police na místě, aby děti nemohly snadno vlézt dovnitř.

**Neskladujte**

V blízkosti tohoto ani jiných elektrických spotřebičů neskladujte benzín ani jiné hořlavé plyny a kapaliny.

**Uzemnění**

Při výskytu krátkého spojení snižuje uzemnění nebezpečí úrazu elektrickým proudem odvedením elektrického napětí vyhrazeným vodičem. Tento spotřebič musí být pro zamezení úrazu elektrickým proudem uzemněn. Nesprávné použití zemnicího kontaktu může způsobit úraz elektrickým proudem. Pokud pokyny pro uzemnění zcela nechápete nebo máte-li pochybnosti, zda je váš spotřebič správně uzemněn, obraťte se na kvalifikovaného elektrikáře nebo pracovníka servisu.

## Bezpečnostní pokyny

### ⚠ Výstraha

- ⚠ Ponechte větrací otvory v kuchyňské lince i v krytu spotřebiče volné, bez překážek proudění vzduchu.
- ⚠ Pro urychlení odmrazování nepoužívejte mechanická zařízení či jiné prostředky nedoporučené výrobcem.
- ⚠ Vyvarujte se poškození okruhu chladicího média.
- ⚠ Uvnitř prostor určených pro uchovávání potravin nepoužívejte elektrické spotřebiče, nejsou-li typu, který je doporučen výrobcem.
- ⚠ Chladicí médium a těsnicí plyn používané ve spotřebiči vyžadují speciální metody likvidace. Při likvidaci se obraťte na servisního technika nebo na podobně kvalifikovanou osobu.



**Tento spotřebič obsahuje menší množství izobutanového chladicího média (R600a), přírodního plynu slučitelného se životním prostředím. Tento plyn je však hořlavý. Při přepravě a instalaci spotřebiče je zapotřebí zajistit, aby nedošlo k poškození žádné ze součástí okruhu chladicího média.**

**Chladicí médium unikající z potrubí se může vznítit nebo způsobit poranění očí. Rozpoznáte-li únik chladicího média, zabraňte výskytu volného plamene a ostatních potenciálních zdrojů vznícení a několik minut větrejte místnost, ve které se spotřebič nalézá.**

Pro zamezení vzniku hořlavé směsi plynu a vzduchu při úniku z okruhu chladicího média je důležitý poměr velikosti místnosti, ve které je spotřebič umístěn, a množství použitého chladicího média. Místnost musí mít 1 m<sup>2</sup> plochy na každých 8 g chladicího média R600a ve spotřebiči. Množství chladicího média ve vašem spotřebiči je uvedeno na typovém štítku uvnitř spotřebiče.

Zásadně nespouštějte spotřebič jevící známky poškození. V případě pochybností se obraťte na vašeho prodejce.

## Bezpečnostní pokyny

### ⚠ Pozor

- **Je-li síťová zásuvka uvolněná, nepřipojujte k ní síťovou šňůru.**  
Mohlo by dojít k úrazu elektrickým proudem či k požáru.
- **Nikdy ledničku s chladničkou neodpojujte vytažením zástrčky ze zásuvky za síťovou šňůru. Zástrčku vždy pevně uchopte a vytáhněte ji kolmo ze zásuvky.**  
Mohlo by dojít k přerušení kabelu a ke zkratu.
- **Při čištění zástrčky nepoužívejte vlhký hadřík. Z kontaktů zástrčky odstraňte cizí materiál.**  
Jinak vzniká nebezpečí požáru.
- **Nevkládejte ruce do spodní části spotřebiče.**  
Ostré hrany mohou způsobit poranění.
- **Po odpojení spotřebiče od napájení vyčkejte před opětovným připojením k síťové zásuvce nejméně pět minut.**  
Při nesprávné obsluze mrazničky může dojít k věcné škodě.
- **Nebude-li spotřebič delší dobu používán, vytáhněte zástrčku ze zásuvky.**  
Poškození izolace může být příčinou požáru.
- **Nenechte děti dotýkat se či hrát si s ovládacím panelem v přední části spotřebiče.**
- **Chladicí médium a těsnicí plyn používané ve spotřebiči vyžadují speciální metody likvidace. Zamezte poškození potrubí v zadní části spotřebiče před likvidací.**



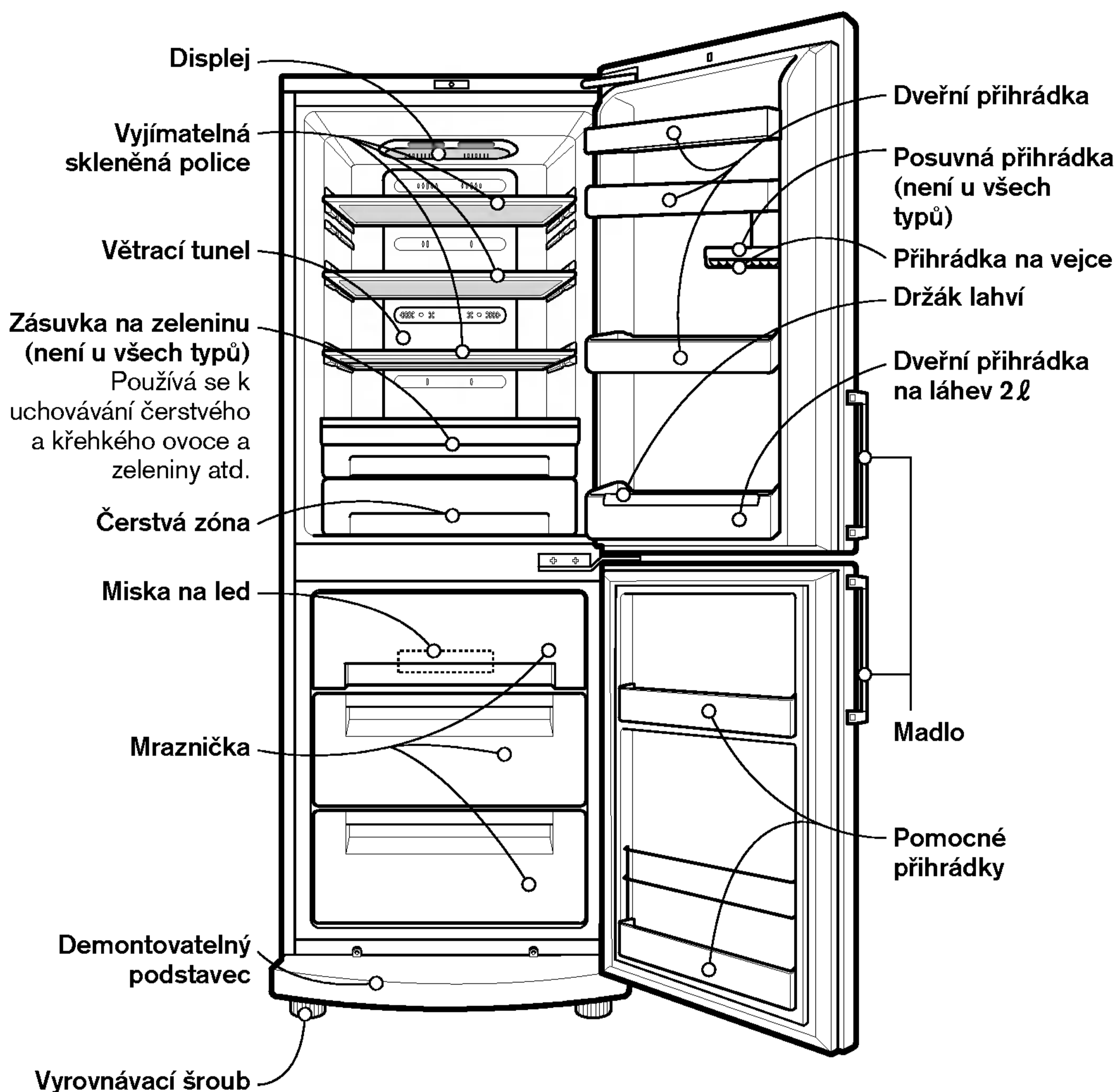

## Označení součástí



### Poznámka

Pokud některé ze součástí u svého spotřebiče nenalzáte, může jít o součásti používané v jiných typech.

## Instalace

- 1.** Zvolte vhodné místo.  
Umístěte chladničku s mrazničkou tak, aby ji bylo možné snadno používat.
- 2.** Vyvarujte se umístění spotřebiče do blízkosti zdrojů tepla, na přímý sluneční svit a do vlhkého prostředí.
- 3.** Pro účinný provoz musí být v okolí chladničky s mrazničkou zajištěna řádná cirkulace vzduchu.  
Je-li chladnička s mrazničkou umístěna ve výklenku, musí být nad ní nejméně 5 cm volného prostoru.
- 4.** Pro zamezení vibracím je nezbytné spotřebič uvést do svislé polohy.  
V případě potřeby kompenzujte nerovnosti podlahy vyrovnávacími šrouby.  
Přední část by měla být pro snazší zavírání dveří trochu výše než zadní část.  
Vyrovnávacími šrouby lze snadno otáčet po mírném naklonění skříně.  
Při zdvihání spotřebiče vyrovnávací šrouby otáčejte proti směru hodinových ruček (  ), při spouštění po směru hodinových ruček (  ).
- 5.** Pečlivě chladničku s mrazničkou vyčistěte a otřete veškerý prach nashromážděný při přepravě.
- 6.** Na vhodná místa instalujte příslušenství, tj. přihrádku na led atd. Příslušenství je ve společném obalu, který je chrání před poškozením při přepravě.
- 7.** Připojte síťovou šňůru (zástrčku) k zásuvce. K této zásuvce nepřipojujte jiné spotřebiče.

## Před použitím

Po instalaci ponechte chladničku s mrazničkou 2 - 3 hodiny na stabilizaci běžné pracovní teploty před vložením čerstvých či mražených potravin.  
Po odpojení síťové šňůry od zásuvky vyčkejte před opětovným zapojením 5 minut.  
Nyní je vaše chladnička s mrazničkou připravena k použití.

## Nastavení teploty

### Chladnička

- Vaše chladnička s mrazničkou je vybavena ovládacími prvky, které vám umožňují regulovat teplotu v chladničce a v mrazničce. Tyto ovladače jsou umístěny v horní části chladničky s mrazničkou.

- Nejprve nastavte ovladač teploty na hodnotu "3". Poté upravte vnitřní teplotu dle vašich požadavků.

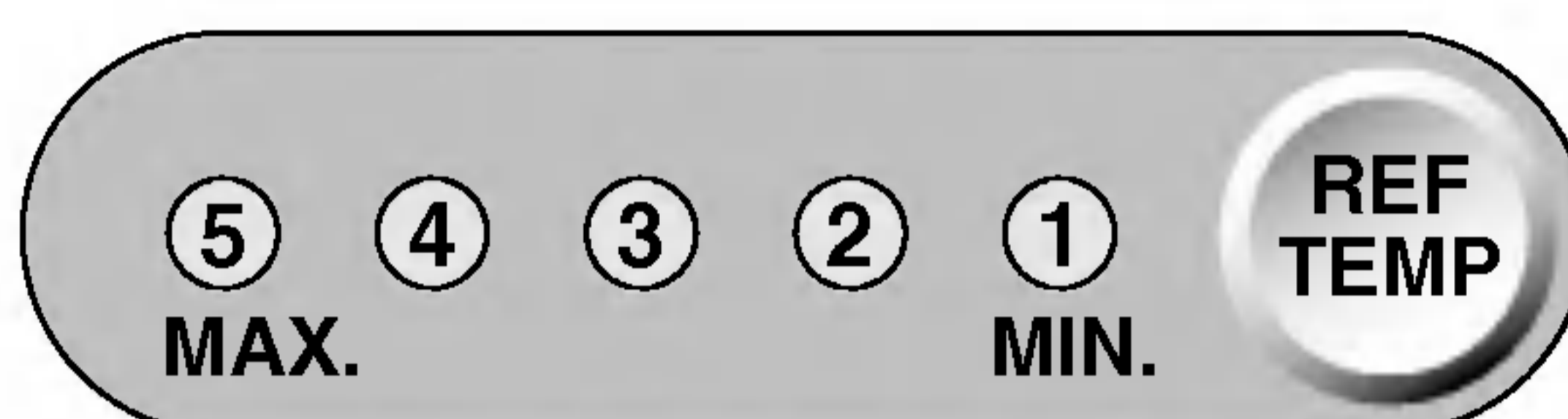

- Stisknutím tlačítka REF.TEMP (teplota v chladničce) můžete upravit teplotu chladničky dle počtu žárovek (nastavení je pětistupňové, 5 svítících žárovek znamená nejnižší teplotu).
- Při spouštění chladničky s mrazničkou nebo po jejím připojení k napájení se automaticky nastaví teplota "3".

### Mraznička

- Nejprve nastavte ovladač teploty na hodnotu "3". Poté upravte vnitřní teplotu dle vašich požadavků.

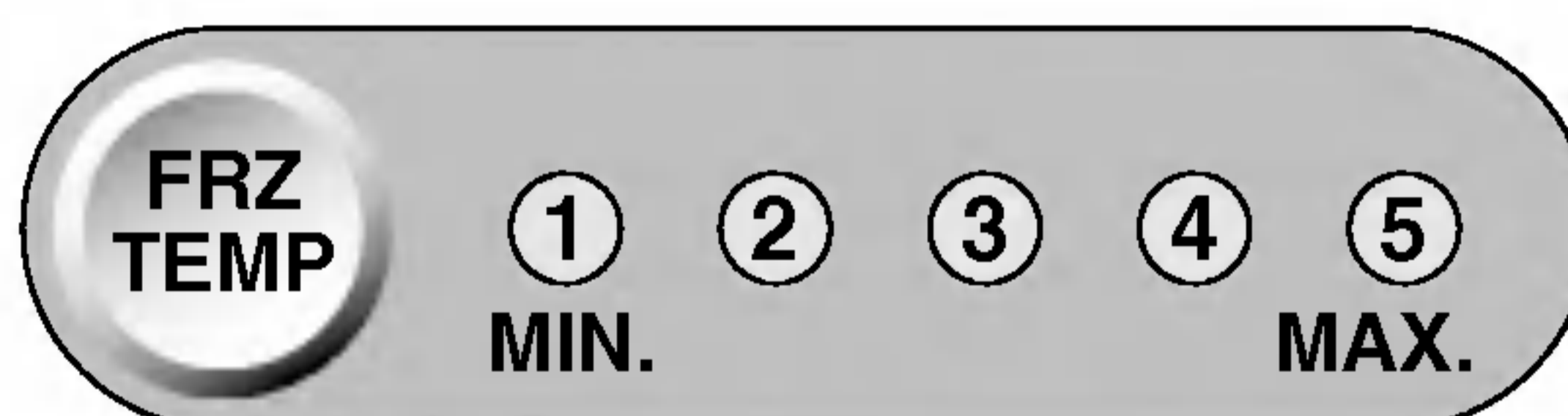

- Stisknutím tlačítka FRZ.TEMP (teplota v mrazničce) můžete upravit teplotu mrazničky dle počtu žárovek (nastavení je pětistupňové, 5 svítících žárovek znamená nejnižší teplotu).
- Při spouštění chladničky s mrazničkou nebo po jejím připojení k napájení se automaticky nastaví teplota "3".

## Dovolená

- Tato funkce přepne chladničku s mrazničkou do hospodárného režimu, který využijete při odjezdu mimo bydliště v době pracovního volna. Je tak zajištěna maximální úspora elektrické energie. Po stisknutí tlačítka "VACATION" se spustí úsporný režim a rozsvítí se žárovka. Po opětovném stisknutí se funkce zruší.



## Rychlé mražení

- Tato funkce se používá pro rychlé zmražení potravin. Jednou stiskněte tlačítko SUPER FRZ (Super Freezer), poté započne proces rychlého mražení a rozsvítí se žárovka.
- Rychlé mražení trvá cca 3 hodiny. Po dokončení dojde k automatickému přepnutí na předchozí nastavenou teplotu. Chcete-li funkci rychlého mražení zrušit, stiskněte tlačítko SUPER FRZ ještě jednou. Žárovka zhasne, rychlé mražení se zastaví a chladnička se přepne na předchozí nastavenou teplotu.



## Posuvná přihrádka

1. Tato dveřní přihrádka může být posouvána vlevo a vpravo.
2. Chcete-li posuvnou přihrádku demontovat, nejprve vyjměte čelo posuvné přihrádky a zdvihejte ji až do uvolnění dna. Poté přihrádku vytáhněte.
3. Posuvnou přihrádku vložíte zpět zasunutím za požadovanou opěru, zatlačením dolů a zaklesnutím. Nyní čelo posuvné přihrádky zasuňte za oporu.

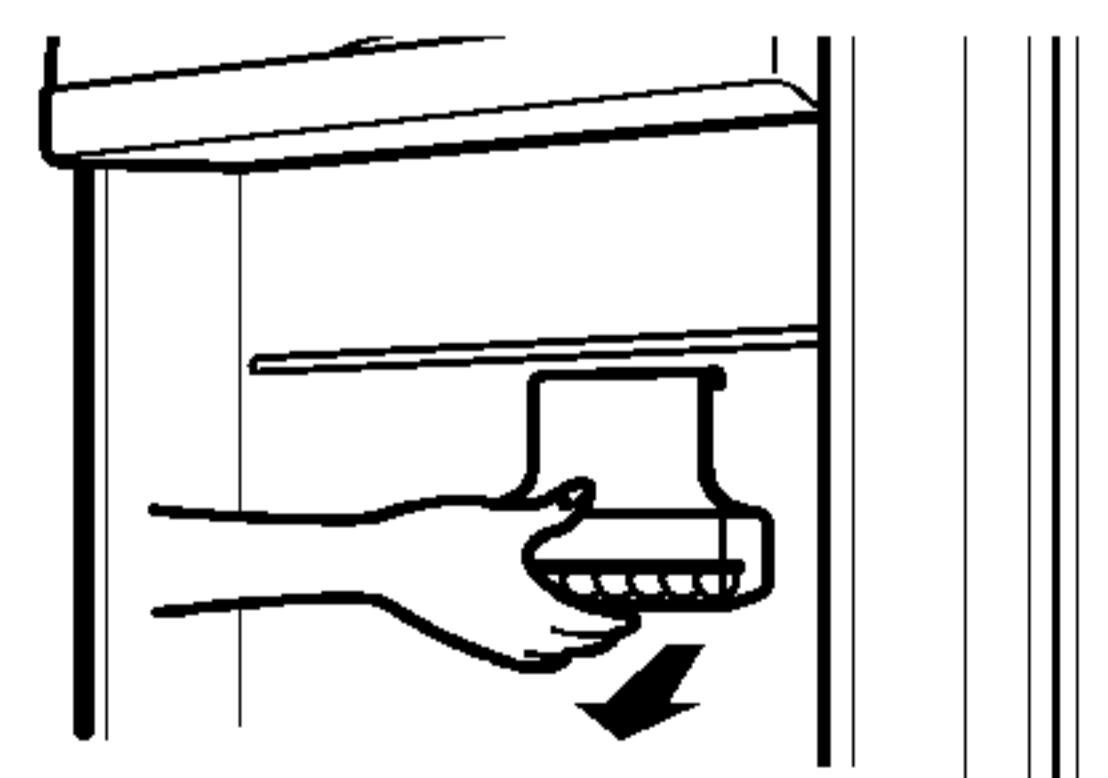
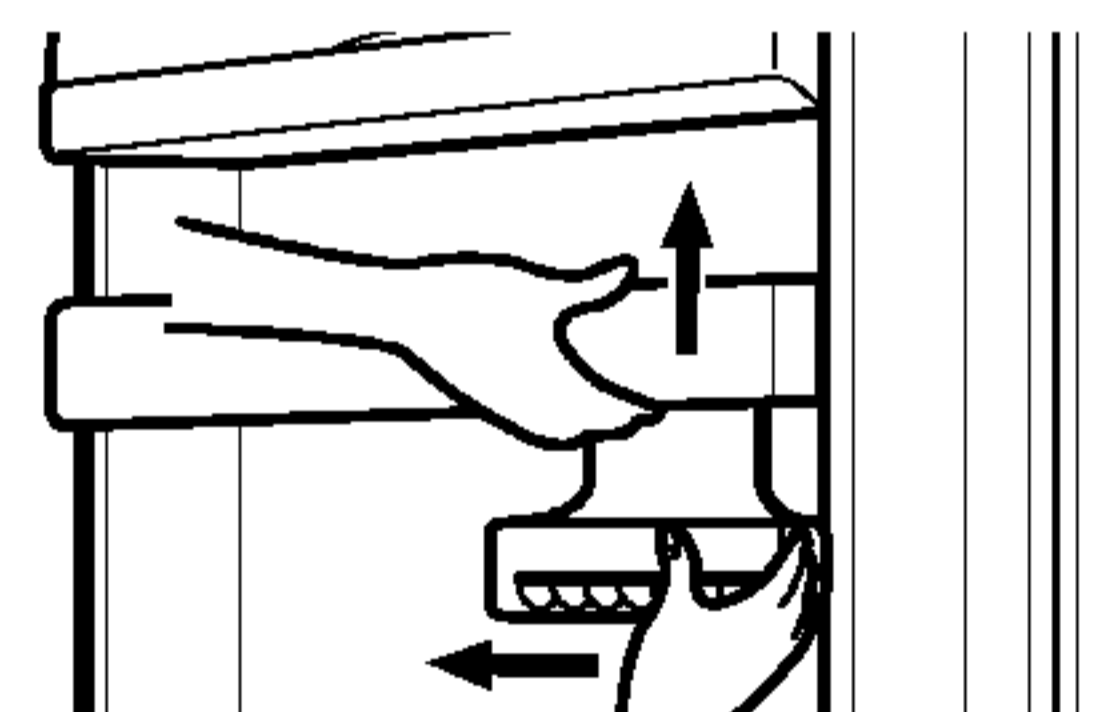

## Poznámka

Při přesouvání přihrádky ji tlačte raději za spodní stranu (viz obrázek).

**Autotest**

Tato funkce automaticky umožňuje kontrolu provozních závad. Domníváte-li se, že se projevila porucha chladničky s mrazničkou, stiskněte tlačítko nastavení teploty:

- Dochází-li k posuvu rozsvícených kontrolků, nedošlo k poruše chladničky s mrazničkou.
- Nedochozí-li k posuvu rozsvícených kontrolků, neodpojte prosím napájení a obraťte se na nejbližší servisní středisko.

**Výstraha při otevřených dveřích**

Zůstanou-li dveře chladničky po určitou dobu otevřené, zazní výstražný zvukový signál.

**Výroba ledu**

- Do tvořítka ledu nalijte vodu a umístěte je do mrazničky.
- Potřebujete-li kostky ledu co nejdříve, stiskněte tlačítko SUPER FRZ.
- Při vyjímání ledu uchopte tvořítka na obou koncích a opatrně je zkroutěte.

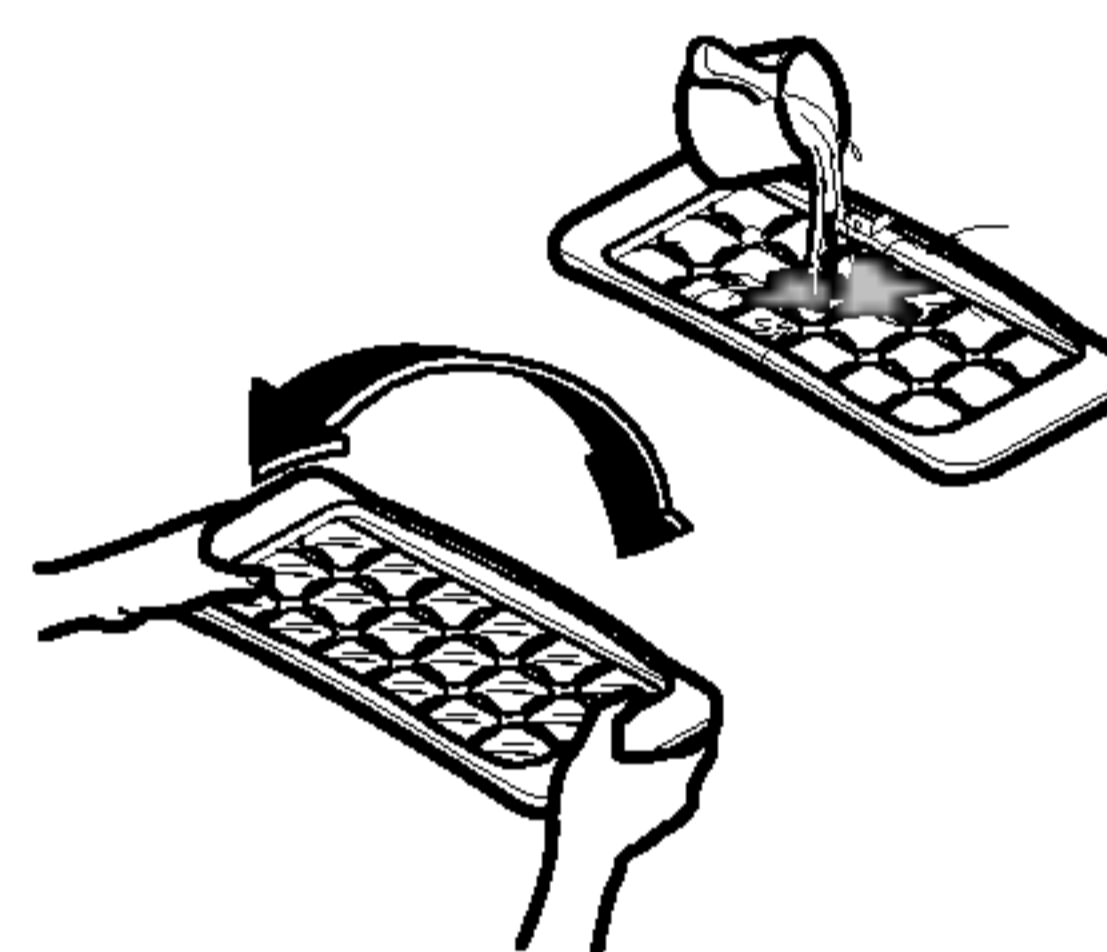
**Tip**

Vyjmutí kostek ledu usnadníte nalitím vody do misky před zkroutením.

**Odmrazování**

Odmrazování probíhá automaticky. Voda uvolňující se při odmrazování stéká dolů do odparné nádoby a automaticky se odpařuje.

## Uchovávání potravin

### ⚠ Pozor

- Neuchovávejte v chladničce potraviny náchylné ke kažení na nízkých teplot, např. banány, ananasy či melouny.
- Horké potraviny nechte před vložením do chladničky vychladnout. V opačném případě může dojít ke zkažení ostatních potravin. Kromě toho se zvyšuje spotřeba elektřiny.
- Potraviny uchovávejte zabalené v nádobách s víkem. Zamezíte tak odparu vlhkosti a napomůžete uchování chuti a výživné hodnoty potravin.
- Nezakrývejte větrací otvory potravinami. Předpokladem rovnoměrného udržování teploty je nerušená cirkulace chlazeného vzduchu.
- Neotevírejte dveře příliš často. Otevřenými dveřmi do chladničky vniká teplý vzduch zvenčí a dochází ke zvýšení teploty uvnitř.
- Neuchovávejte ve dveřních přihrádkách nadměrné množství potravin, jež by mohlo dveřím bránit v úplném uzavření.
- Do mrazničky nekládejte lahve - při zamrznutí obsahu může dojít k jejich prasknutí.
- Nezmrazujte znovu potraviny, které již roztály. Dochází přitom ke ztrátě chuti a výživné hodnoty.
- Neuchovávejte v chladničce farmaceutické výrobky, vědecké materiály ani jiné předměty citlivé na teplotu. V chladničce nesmějí být uchovávány předměty vyžadující přesně řízenou teplotu.

- Dveřní přihrádka mrazničky označená symbolem  je přihrádkou pro teplotu  $-12^{\circ}\text{C}$  a je vhodná pro krátkodobé uchovávání mražených potravin.
- Chcete-li rychle zmrazit nové potraviny, vložte je do prostřední zásuvky mrazničky a stiskněte tlačítko rychlého mražení.
- Neukládejte předměty před přívod vzduchu v horní přihrádce mrazničky.  
V opačném případě může dojít ke omezení výkonu mrazničky.

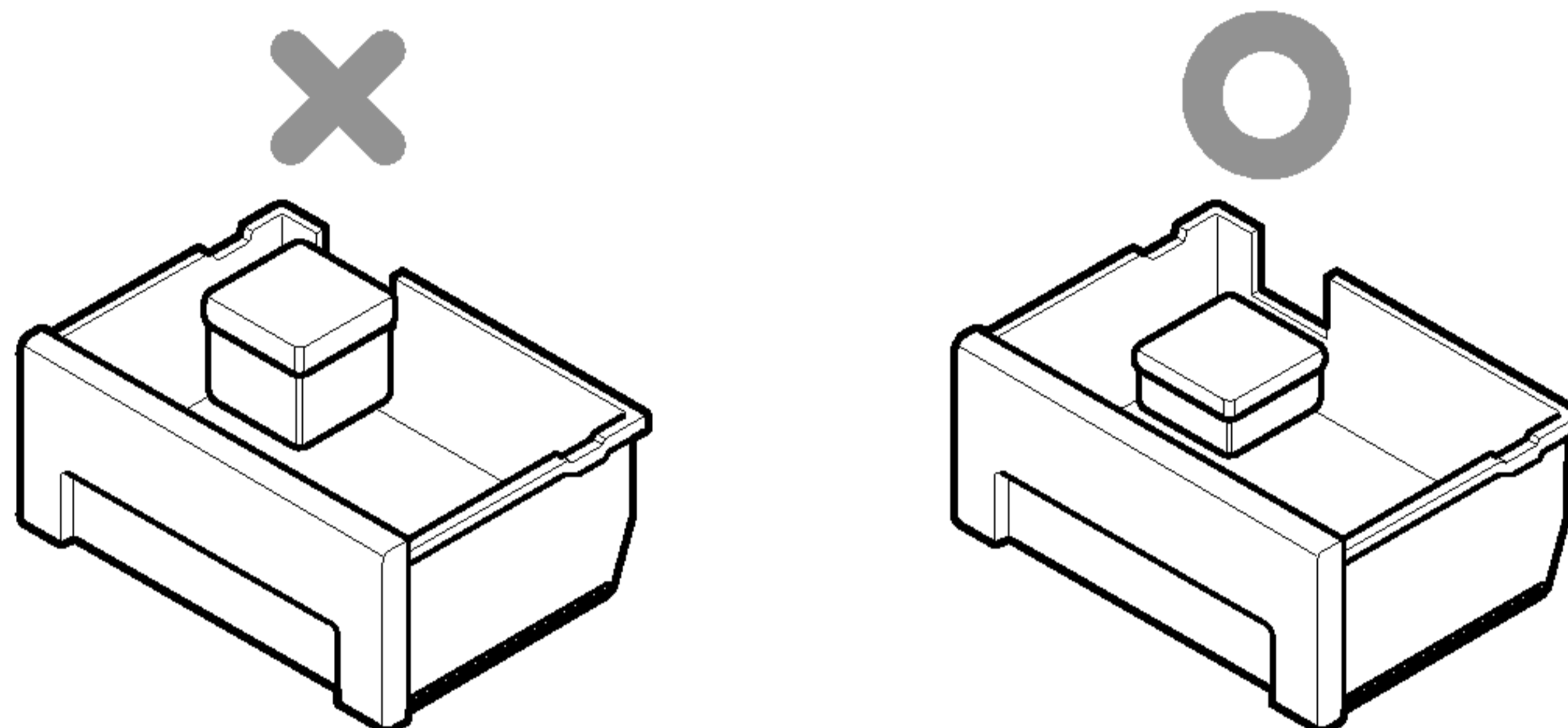

### Poznámka

Je-li chladnička s mrazničkou na teplém a vlhkém místě, vede časté otevírání jejích dveří nebo uložení většího množství zeleniny k orosení vnitřních povrchů. Výkon spotřebiče tím není ovlivněn. Orosení bez obav odstraňte čistou utěrkou.

## Obecné informace

### Výpadek napájení

- Výpadek napájení v délce 1 až 2 hodiny uchovávané potraviny nepoškodí. Zamezte příliš častému otevírání a zavírání dveří chladničky.

### Při přesouvání spotřebiče

- Vyjměte z chladničky s mrazničkou potraviny a lepicí páskou upevněte volné součásti.
- Před přesouváním chladničky s mrazničkou zašroubujte vyrovnávací šrouby. V opačném případě může vyrovnávací šroub poškrábat podlahu nebo zabránit v přesunu chladničky s mrazničkou.

### Protikondenzační trubice

- Protikondenzační trubice je upevněna po obvodu přední strany chladničky s mrazničkou a v prostoru mezi chladničkou a mrazničkou a zamezuje srážení vody.
- Zejména po instalaci nebo při vyšších okolních teplotách může být povrch chladničky s mrazničkou teplejší, což je zcela běžné.

Protikondenzační trubice

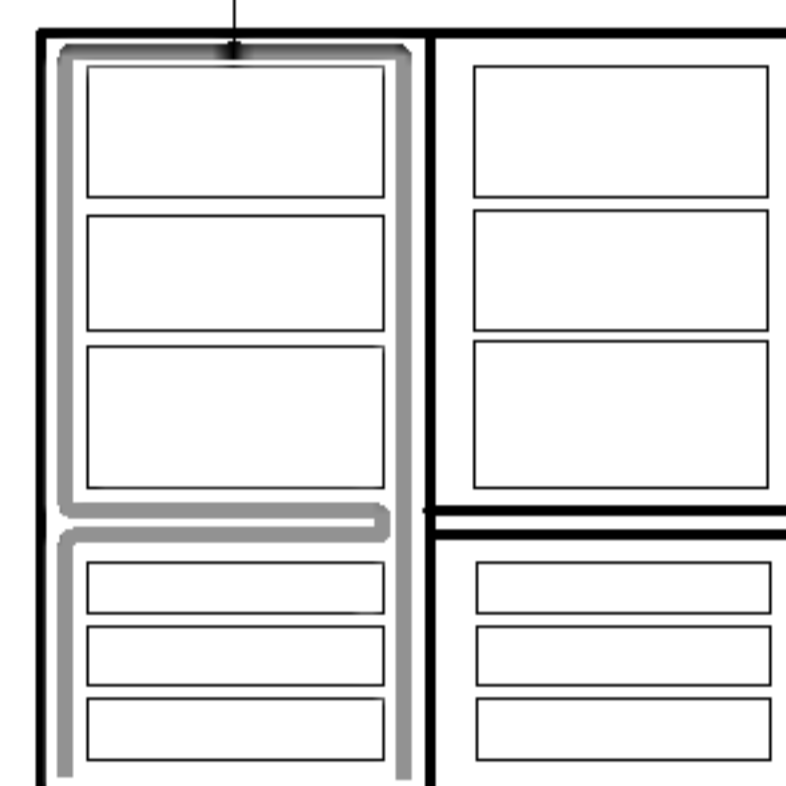



## Výměna žárovky

1. Odpojte síťovou šňůru od zásuvky.
2. Demontujte kryt žárovky vytažením za zadní okraj směrem dolů.
3. Otočením proti směru hodinových ručků demontujte žárovku a vyměňte ji za novou.
4. Montáž proveďte v opačném pořadí vzhledem k demontáži.  
Nová žárovka musí být shodného typu jako žárovka originální.

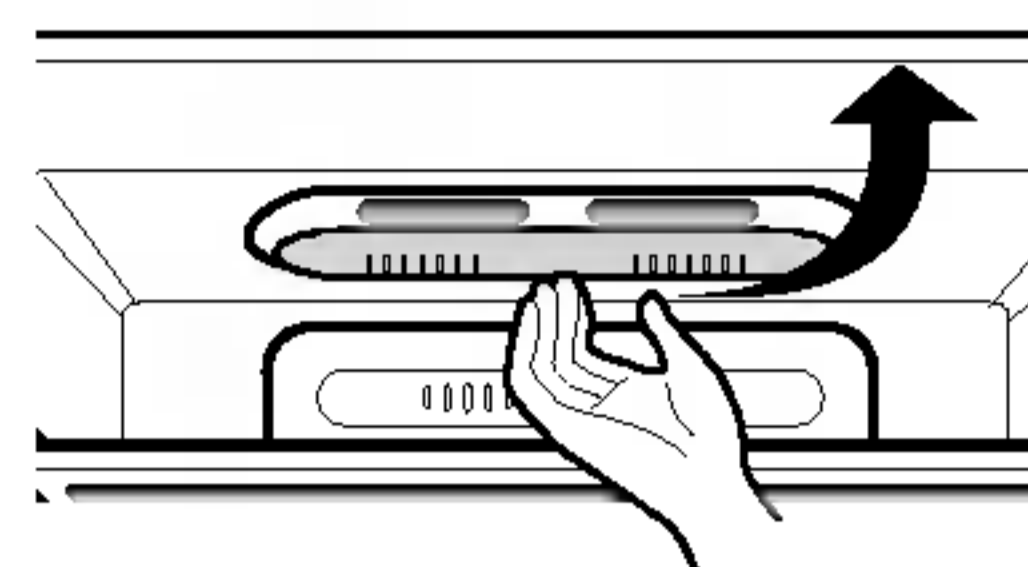

## ⚠ Pozor

- Musíte zkontrolovat pryžový O-kroužek, který zamezuje tvorbě elektrických výbojů.
- Nedotýkejte se žárovky, která právě po delší době svícení zhasla. Může být velmi žhavá.

## Poznámka

- Maximální výkon žárovky je 30 W.
- Zůstanou-li dveře otevřeny, žárovka zůstane rozsvícená 7 minut a poté z bezpečnostních důvodů zhasne. (Pokud opětovně otevřete dveře, žárovka svítí.)

Obrácení směru  
otvírání dveří

- Dveře vaší chladničky s mrazničkou jsou konstruovány tak, aby je bylo možné otvírat buď vpravo nebo vlevo dle dispozic vaší kuchyně.

## ⚠ Pozor

Případné obrácení směru otvírání dveří přenechte svému servisu.

### Čištění

#### Před čištěním

Bezpodmínečně odpojte spotřebič od napájení.

#### Vnějšek

Vnější plochy chladničky s mrazničkou omyjte jemným hadříkem namočeným do horké vody nebo kapalného detergentu. Používáte-li detergent, otřete jej důkladně čistým mokrým hadříkem.

#### Vnitřek

Viz výše.

#### Po čištění

Zkontrolujte, zda nedošlo k poškození síťové šňůry či přepálení zástrčky a zda je zástrčka správně zasunuta v zásuvce.

#### ⚠ Výstraha

Po omytí spotřebiče vodou jej osušte hadříkem. Nepoužívejte brusná čisticí prostředky, naftu, benzen, ředidlo, kyselinu chlorovodíkovou, vřelou vodu, hrubý kartáč atd. při jejich použití může dojít k poškození součástí chladničky s mrazničkou.

Závada	Možné příčiny
<p><b>Chladnička s mrazničkou mimo provoz</b></p>	<p>Než se obrátíte na servisní oddělení, zkontrolujte tento seznam. Může vám ušetřit čas a výdaje. Tento seznam uvádí běžné potíže, jež nejsou způsobeny nesprávným zpracováním či vadnými materiály tohoto spotřebiče.</p> <ul style="list-style-type: none"> <li>• <b>Došlo k odpojení síťové šňůry od zásuvky.</b> Zapojte síťovou šňůru.</li> <li>• <b>Došlo k přepálení bytové pojistky nebo k rozpojení jističe.</b> Zkontrolujte a/nebo vyměňte pojistku a vynulujte jistič.</li> <li>• <b>Výpadek napájení.</b> Zkontrolujte funkci bytového osvětlení.</li> </ul>
<p><b>Příliš vysoká teplota v chladničce nebo v mrazničce</b></p>	<ul style="list-style-type: none"> <li>• <b>Nesprávně nastavená teplota.</b> Viz kapitolu Ovládání teploty.</li> <li>• <b>Spotřebič je umístěn v blízkosti zdroje tepla.</b></li> <li>• <b>Časté otevírání dveří za teplého počasí.</b></li> <li>• <b>Déle trvající otevření dveří.</b></li> <li>• <b>Předměty brání uzavření dveří nebo blokují vzduchovod v mrazničce.</b></li> </ul>
<p><b>Vibrace, drnčení nebo abnormální hluk</b></p>	<ul style="list-style-type: none"> <li>• <b>Nerovný podklad chladničky s mrazničkou nebo nestabilní chladnička s mrazničkou.</b> Upravte polohu vyrovnávacím šroubem.</li> <li>• <b>Nadbytečné předměty umístěné v zadní části chladničky s mrazničkou.</b></li> </ul>
<p><b>Jinovatka nebo ledové krystaly na zmrazených potravinách</b></p>	<ul style="list-style-type: none"> <li>• <b>Pootevřené dveře nebo předměty bránící dovření dveří.</b></li> <li>• <b>Příliš časté nebo příliš dlouhé otevření dveří.</b></li> <li>• <b>Jinovatka uvnitř balíčků je běžná.</b></li> </ul>
<p><b>Na povrchu skříně se sráží vlhkost</b></p>	<ul style="list-style-type: none"> <li>• <b>K tomuto jevu pravděpodobně dojde ve vlhkých prostorech.</b> Otřete suchou utěrkou.</li> </ul>

Závada	Možné příčiny
Uvnitř se hromadí vlhkost	<ul style="list-style-type: none"><li>• <b>Příliš časté nebo příliš dlouhé otevření dveří.</b></li><li>• Ve vlhkém počasí vzduch otevřenými dveřmi přináší do chladničky vlhkost.</li></ul>
Chladnička páchne	<ul style="list-style-type: none"><li>• Aromatické potraviny by měly být těsně uzavřené nebo zabalené.</li><li>• Pátřejte po zkažených potravinách.</li><li>• Vnitřek potřebuje vyčistit. Viz kapitolu ČISTĚNÍ.</li></ul>
Dveře nedovírají	<ul style="list-style-type: none"><li>• <b>Potraviny znemožňují dovření dveří.</b> Přesuňte předměty bránící dovření dveří.</li><li>• <b>Chladnička s mrazničkou není ve svislé poloze.</b> Upravte polohu vyrovnávacími šrouby.</li><li>• <b>Nerovný podklad chladničky s mrazničkou nebo nestabilní chladnička s mrazničkou.</b> Vyrovnávacím šroubem jemně zvyšte čelní stranu.</li></ul>
Vnitřní osvětlení mimo provoz	<ul style="list-style-type: none"><li>• <b>Výpadek elektrického napájení.</b></li><li>• <b>Je zapotřebí vyměnit žárovku.</b> Viz kapitolu Výměna žárovky.</li></ul>

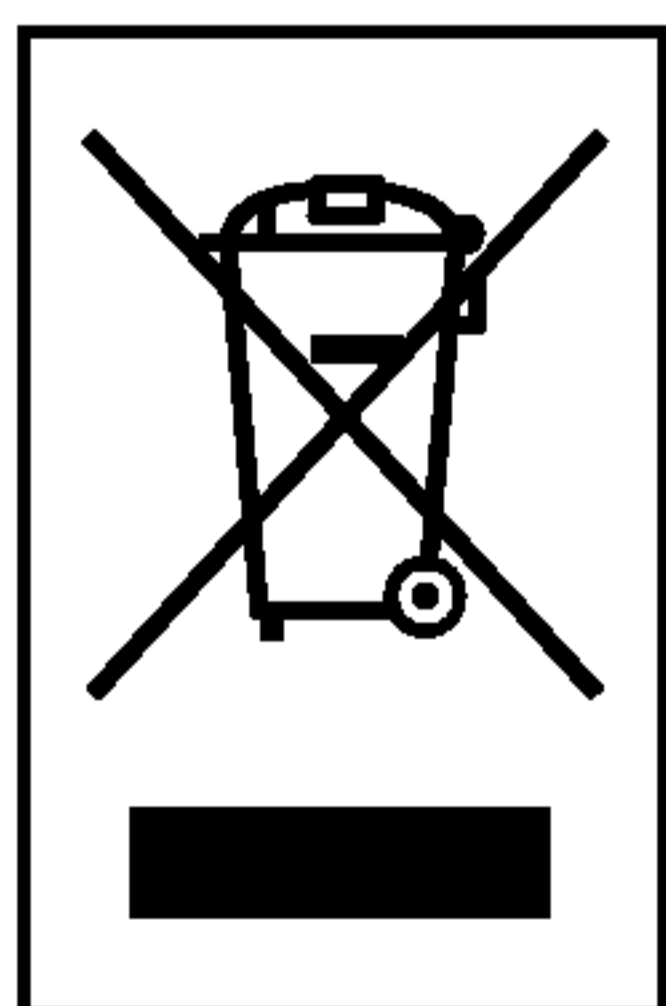

### LIKVIDACE STARÝCH SPOTŘEBIČŮ

1. Pokud je u výrobku uveden symbol pojízdného kontejneru v přeškrtnutém poli, znamená to, že na výrobek se vztahuje směrnice Evropské unie číslo 2002/96/EC.
2. Všechny elektrické a elektronické výrobky by měly být likvidovány odděleně od běžného komunálního odpadu prostřednictvím sběrných zařízení zřízených za tímto účelem vládou nebo místní samosprávou.
3. Správný způsob likvidace starého elektrického spotřebiče pomáhá zamezit možným negativním dopadům na životní prostředí a zdraví.
4. Bližší informace o likvidaci starého spotřebiče získáte u místní samosprávy, ve sběrném zařízení nebo v obchodě, ve kterém jste výrobek zakoupili.