



# MIKRO HI-FI SYSTÉM

## Návod k obsluze

**MODELY: LX-U551 (LX-U551A/D/X, LXS-U551)**  
**LX-U251 (LX-U251A/D/X, LXS-U251)**  
**LX-W551 (LX-W551A/D/X, LXS-W551)**  
**LX-W251 (LX-W251A/D/X, LXS-W251)**

Před uvedením systému do provozu si pozorně prostudujte tento návod k obsluze.  
Uschovejte jej pro budoucí použití.

Změny designu a technických parametrů vyhrazeny.



**MP3**  
CD-R/RW



**COMPACT**  
**disc**  
DIGITAL AUDIO



**UPOZORNĚNÍ**  
RISK OF ELECTRIC SHOCK  
NEBEZPEČÍ ÚRAZU ELEKTRICKÝM PROUDEM NEOTVÍRAT



**UPOZORNĚNÍ: TYTO SERVISNÍ POKYNY JSOU URČENÉ POUZE PRO KVALIFIKOVANÝ PERSONÁL SERVISU.**

**ABYSTE PŘEDEŠLI RIZIKU ÚRAZU ELEKTRICKÝM PROUDEM, NEVYKONÁVEJTE JINÉ SERVISNÍ ZÁSAHY, NEŽ JAKÉ JSOU UVEDENÉ V NÁVODU PRO OBLUHU, POKUD K TAKOVÝM ZÁSAHŮM OVŠEM NEJSTE KVALIFIKOVÁN.**



**Upozornění: Přístroj nevystavujte působení vody (kapající či stříkající) a nepokládejte na něj či do jeho blízkosti předměty obsahující tekutinu, např. vázy.**

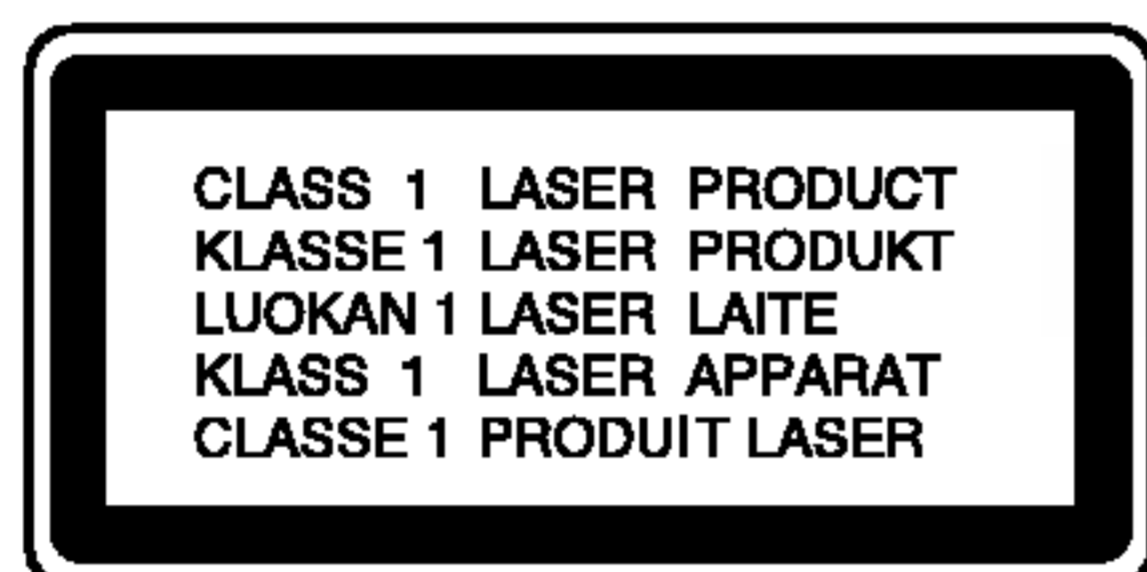

**UPOZORNĚNÍ: Tento výrobek používá laserový systém.**

**Abyste zajistili správné používání výrobku, přečtěte si prosím pečlivě návod k obsluze a uschovejte ho pro budoucí potřebu. Pokud bude třeba na výrobku provést údržbu, obraťte se na autorizovaný servis.**

**Používání ovladačů, nastavení nebo vykonávání postupů jiných než jsou uvedené zde, může vést k vystavení se nebezpečnému ozáření.**

**Abyste předešli přímému vystavení se laserovému paprsku, nepokoušejte se přístroj otevřít. Při jeho otevření je laserové záření zřetelné. NEDÍVEJTE SE PŘÍMO DO PAPRSKU.**



**VAROVÁNÍ: Neinstalujte toto zařízení do omezeného prostoru jako je např. knihovna a podobně.**

#### UPOZORNĚNÍ týkající se napájecího kabelu

**Pro většinu přístrojů se doporučuje, aby byly umístěné do vyhrazeného obvodu;**

Tzn. do obvodu s jediným výstupem, který zásobuje elektrickou energií pouze daný přístroj a nemá žádné přídavné výstupy nebo proudové odbočky. Pro jistotu si přečtěte stranu technických specifikací v tomto manuálu.

Nepřetěžujte elektrické zásuvky. Přetížené, uvolněné nebo poškozené zásuvky, prodlužovací kabely, roztřepené napájecí kabely, poškozená či popraskaná izolace kabelů atd. jsou značně nebezpečné. Jakákoliv z výše zmíněných závad může způsobit zásah elektrickým proudem či požár. Pravidelně kontrolujte kabely Vašich přístrojů a pokud objevíte jakékoliv jejich poškození nebo opotřebování, přístroj odpojte a přestaňte ho používat. Kabel nechejte vyměnit za přesně odpovídající náhradní kabel u autorizovaného servisu.

Napájecí kabel chraňte před fyzickým či mechanickým poškozením, nekrutě s ním, nemačkejte ho, nepřivírejte do dveří nebo na něj nestoupejte. Mimořádnou pozornost věnujte zástrčkám, elektrickým zásuvkám a místu, kde napájecí kabel vychází z přístroje.



CE Tento výrobek je vyroben ve shodě s požadavky na radiové rušení dle směrnic EU 89/336/EEC, 93/68/EEC a 73/23/EEC.



#### Likvidace starých spotřebičů

1. Pokud je u výrobku uveden symbol pojízdného kontejneru v přeškrtnutém poli, znamená to, že na výrobek se vztahuje směrnice Evropské unie číslo 2002/96/EC.
2. Všechny elektrické a elektronické výrobky by měly být likvidovány odděleně od běžného komunálního odpadu prostřednictvím sběrných zařízení zřízených za tímto účelem vládou nebo místní samosprávou.
3. Správný způsob likvidace starého elektrického spotřebiče pomáhá zamezit možným negativním dopadům na životní prostředí a zdraví.
4. Bližší informace o likvidaci starého spotřebiče získáte u místní samosprávy, ve sběrném zařízení nebo v obchodě, ve kterém jste výrobek zakoupili.



Toto logo se vztahuje pouze na modely LX-U551/U251.

## Obsah

|   |       |
|---|-------|
| <b>1 ÚVOD</b> .....                                   | 4-6   |
| Symboly použité v této příručce .....                 | 4     |
| Poznámky ke kazetám .....                             | 4     |
| Poznámky k manipulaci s CD .....                      | 4     |
| Manipulace s kompaktním diskem .....                  | 4     |
| Uchovávání kompaktního disku .....                    | 4     |
| Čištění kompaktního disku .....                       | 4     |
| Čelní panel/zadní panel .....                         | 5     |
| Dálkové ovládání .....                                | 6     |
| Baterie pro dálkové ovládání .....                    | 6     |
| Operační dosah dálkového ovládání .....               | 6     |
| <b>2 Instalace</b> .....                              | 7     |
| Připojení reproduktorů .....                          | 7     |
| Připojení antény .....                                | 7     |
| Vnější zařízení .....                                 | 7     |
| <b>3 PROVOZ</b> .....                                 | 8-16  |
| Nastavení provozního napětí (opce) .....              | 8     |
| Nastavení audiosoustavy .....                         | 8     |
| Nastavení hlasitosti .....                            | 8     |
| Zdířka pro připojení sluchátek .....                  | 8     |
| Funkce MUTE .....                                     | 8     |
| Seřízení kvality zvuku .....                          | 8     |
| SURROUND .....  | 8     |
| Systém XDSS (Extreme Dynamic<br>Sound System) .....   | 8     |
| OAO (optimalizace zvukové orientace)<br>ZAP/VYP ..... | 8     |
| Optimizér MP3 .....                                   | 8     |
| STMÍVAČ .....   | 8     |
| Automatická volba funkce .....                        | 9     |
| Nastavení hodin .....                                 | 9     |
| Použití funkce Časované vypnutí (Sleep) .....         | 9     |
| Časovač .....   | 10    |
| Funkce RDS - OPCE .....                               | 11    |
| Informace o RDS .....                                 | 11    |
| Ladění RDS .....                                      | 11    |
| Možnosti zobrazení RDS .....                          | 11    |
| Vyhledání programu (PTY) .....                        | 11    |
| Uložení rozhlasových stanic do paměti .....           | 12    |
| Poslouchání rozhlasového vysílání .....               | 12    |
| Přehrávání magnetofonové kazety .....                 | 13    |
| Základní přehrávání .....                             | 13    |
| Zastavení reprodukce .....                            | 13    |
| Vynulování ukazatele doby přehrávání .....            | 13    |
| Rychlé přetáčení zpět nebo dopřed .....               | 13    |
| Nahrávání audiokazety .....                           | 13    |
| Základní nastavení .....                              | 13    |
| Obecné nahrávání .....                                | 13    |
| Synchronizované nahrávání z CD na<br>kazetu .....     | 13    |
| Přehrávání kompaktních disků .....                    | 14-15 |
| Základní přehrávání .....                             | 14    |
| Pozastavení přehrávání .....                          | 14    |
| Zastavení přehrávání .....                            | 14    |
| Přeskočení stopy .....                                | 14    |
| Vyhledání stopy .....                                 | 14    |
| Opakování .....                                       | 14    |
| Kontrola informace o MP3 souboru .....                | 14    |
| Přehrávání program .....                              | 15    |
| Informace o formátu MP3/WMA .....                     | 15    |
| Funkce USB (pouze modely LX-U551/U251) .....          | 16    |
| <b>4 Údržba a servis</b> .....                        | 17-18 |
| Expedice zařízení .....                               | 17    |
| Čištění zařízení .....                                | 17    |
| Service .....   | 17    |
| Odstraňování poruch .....                             | 18    |
| <b>5 TABULKY</b> .....                                | 19    |
| Technické údaje .....                                 | 19    |

# 1. ÚVOD

V zájmu správného používání tohoto výrobku prosím důkladně prostudujte tuto uživatelskou příručku a uchovejte ji pro budoucí použití.

Tato příručka obsahuje informace o obsluze a údržbě vašeho přehrávače CD. Pokud zařízení vyžaduje servis, obraťte se na autorizované servisní pracoviště (viz kapitolu 4, Údržba a servis).

## Symbole použité v této příručce



Upozorňuje na nebezpečí možnosti poškození zařízení samotného nebo způsobení jiných materiálních škod.



Upozorňuje na speciální provozní vlastnosti tohoto zařízení.

## Poznámky ke kazetám

**Jak zabránit nechtěnému přemazání kazety**  
Odstranění výstupku(ů) na kazetě (pomocí malého šroubováku) zabrání nechtěnému přemazání obsahu kazety.

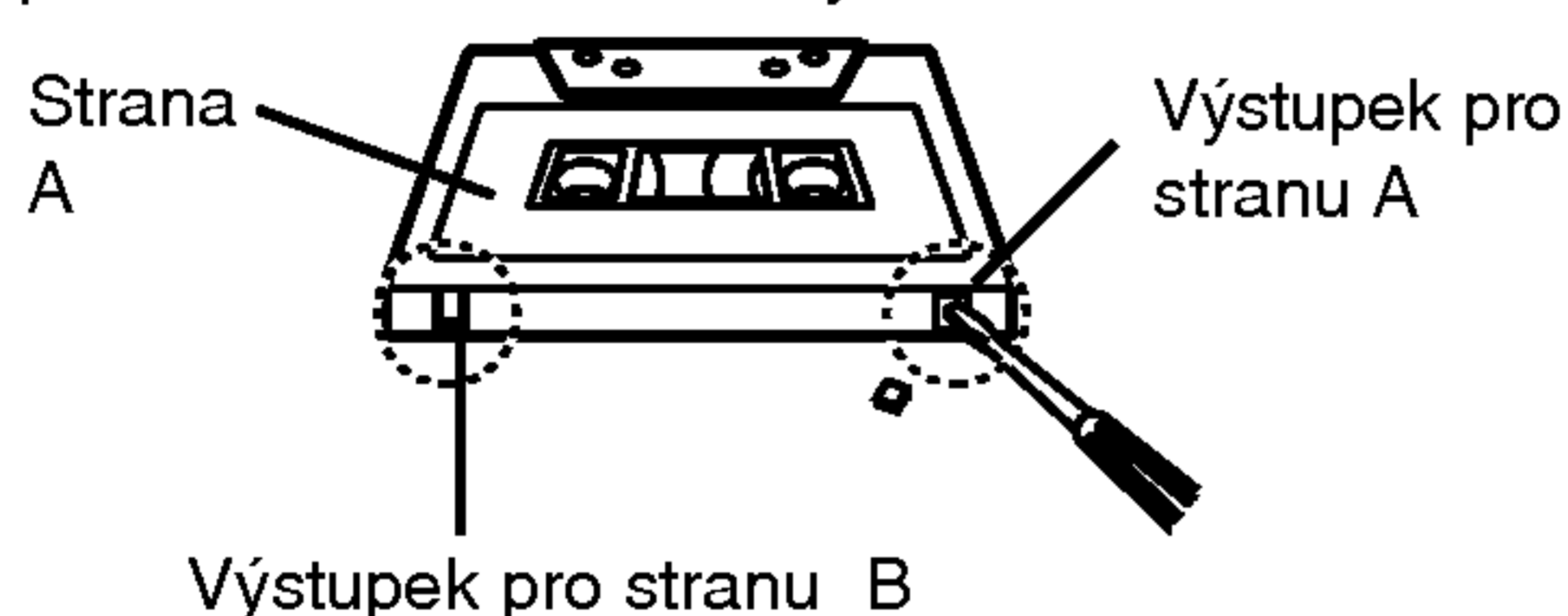

Chcete-li na kazetu znovu nahrávat, přelepte otvory lepicí páskou.

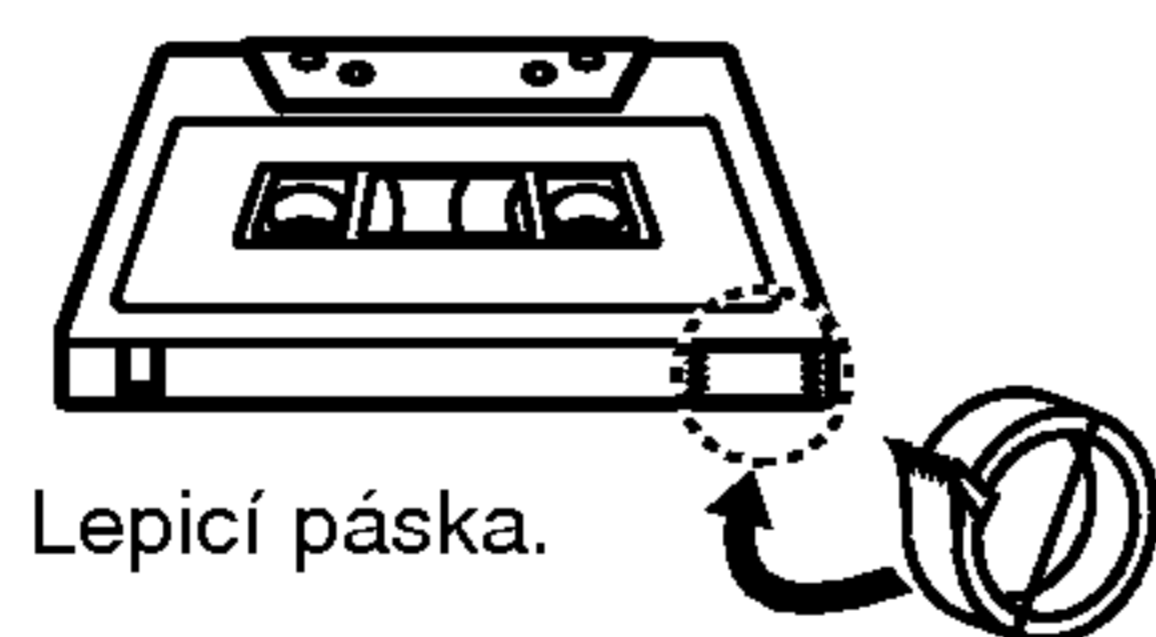

## O ochranné pásce

Před uvedením přístroje do provozu odstraňte ochrannou pásku na dvířkách přehrávače kazet na čelním panelu.

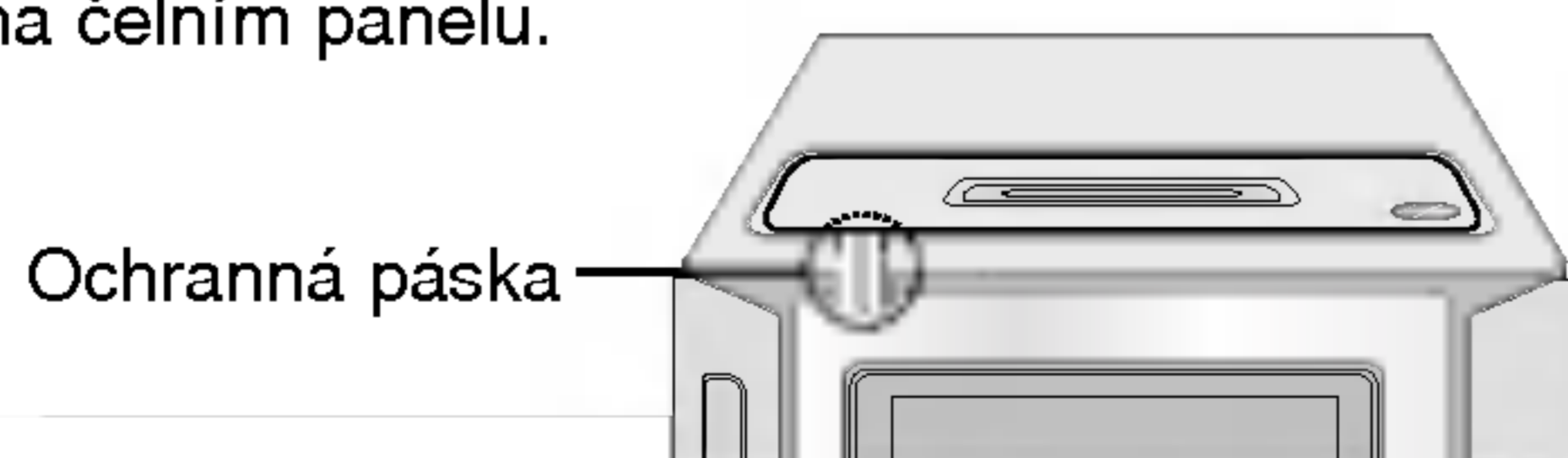

## Poznámky k manipulaci s CD

### Manipulace s kompaktním diskem

Nedotýkejte se té strany kompaktního disku, která je nosičem záznamu. Vždy uchopte disk na hranách tak, aby se prsty nedotýkaly povrchu. Nelepte na kompaktní disk papírky nebo lepicí pásky. Nelepte na disk papír ani lepicí pásku.

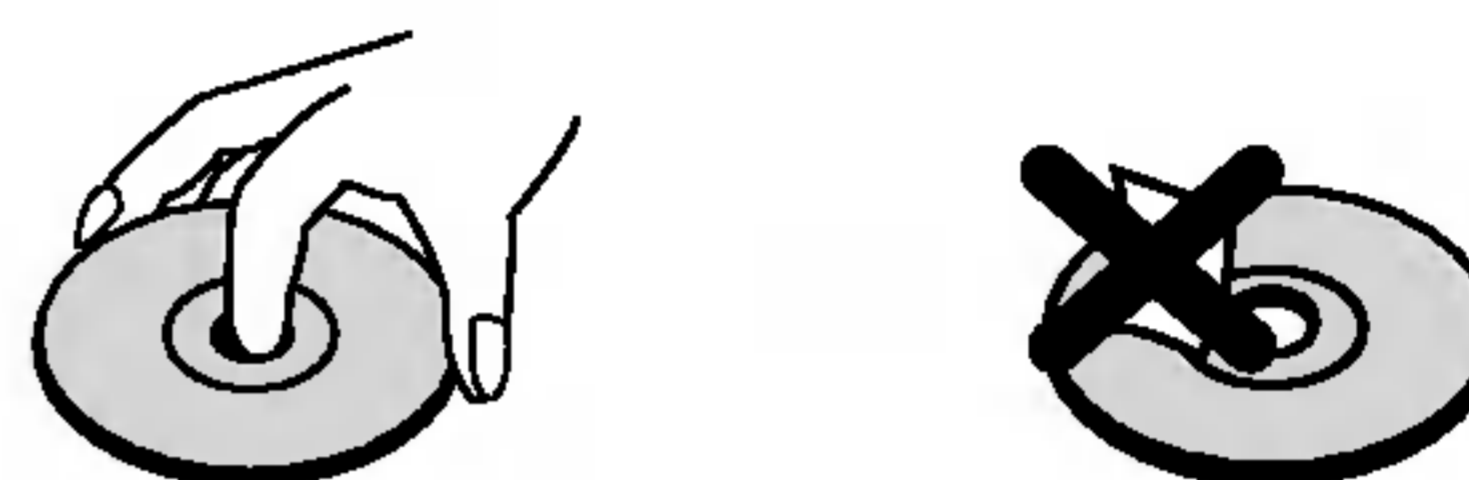

### Uchovávání kompaktního disku

Po přehrávání uložte disk do pouzdra. Nevystavujte disk působení přímého slunečního svitu a zdrojů tepla, a to ani v zaparkovaném vozidle.

### Čištění kompaktního disku

Otisky prstů a prach na kompaktním disku mohou zapříčinit špatnou kvalitu obrazu a zkreslení zvuku. Před přehráváním otřete kompaktní disk čistým hadříkem. Postupujte při tom od středu ke stranám.

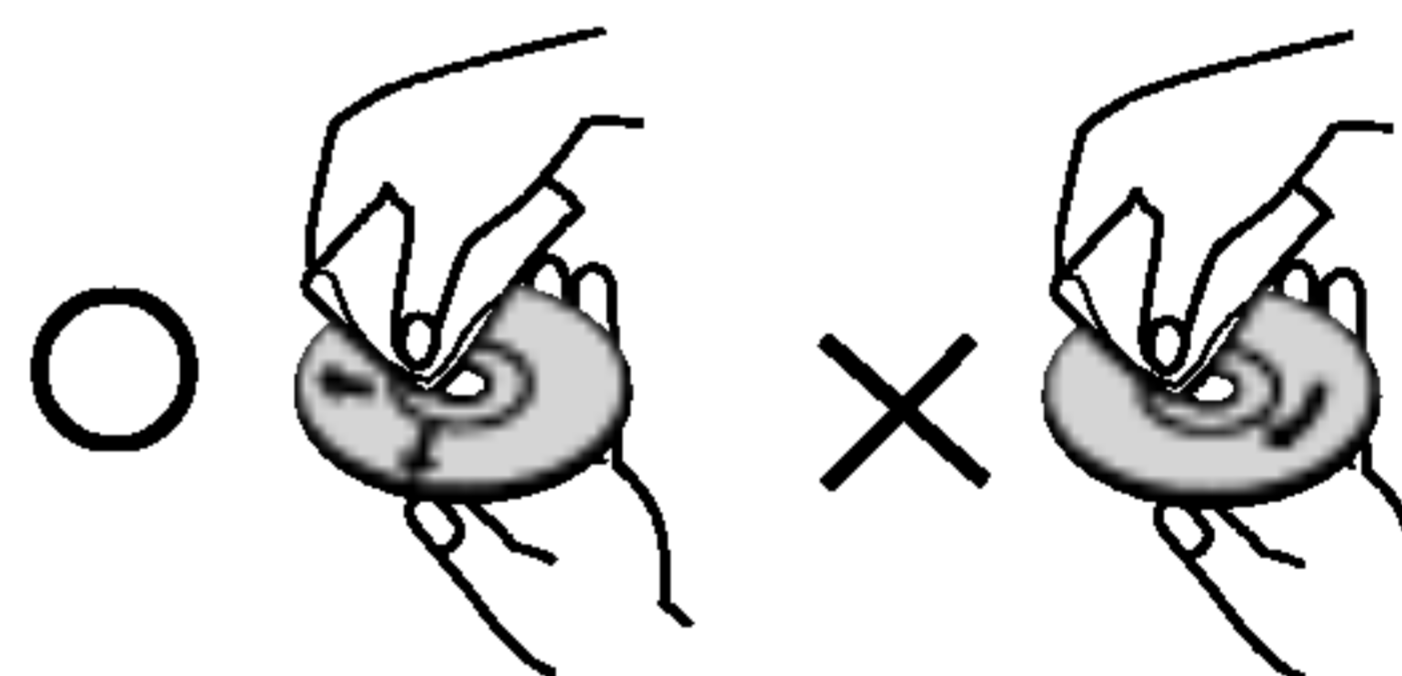

Nepoužívejte silná rozpouštědla, tj. alkohol, benzín, ředidlo, běžně dostupné čisticí prostředky ani antistatický sprej určený k ošetření starších vinylových nahrávek.

## Čelní panel/zadní panel

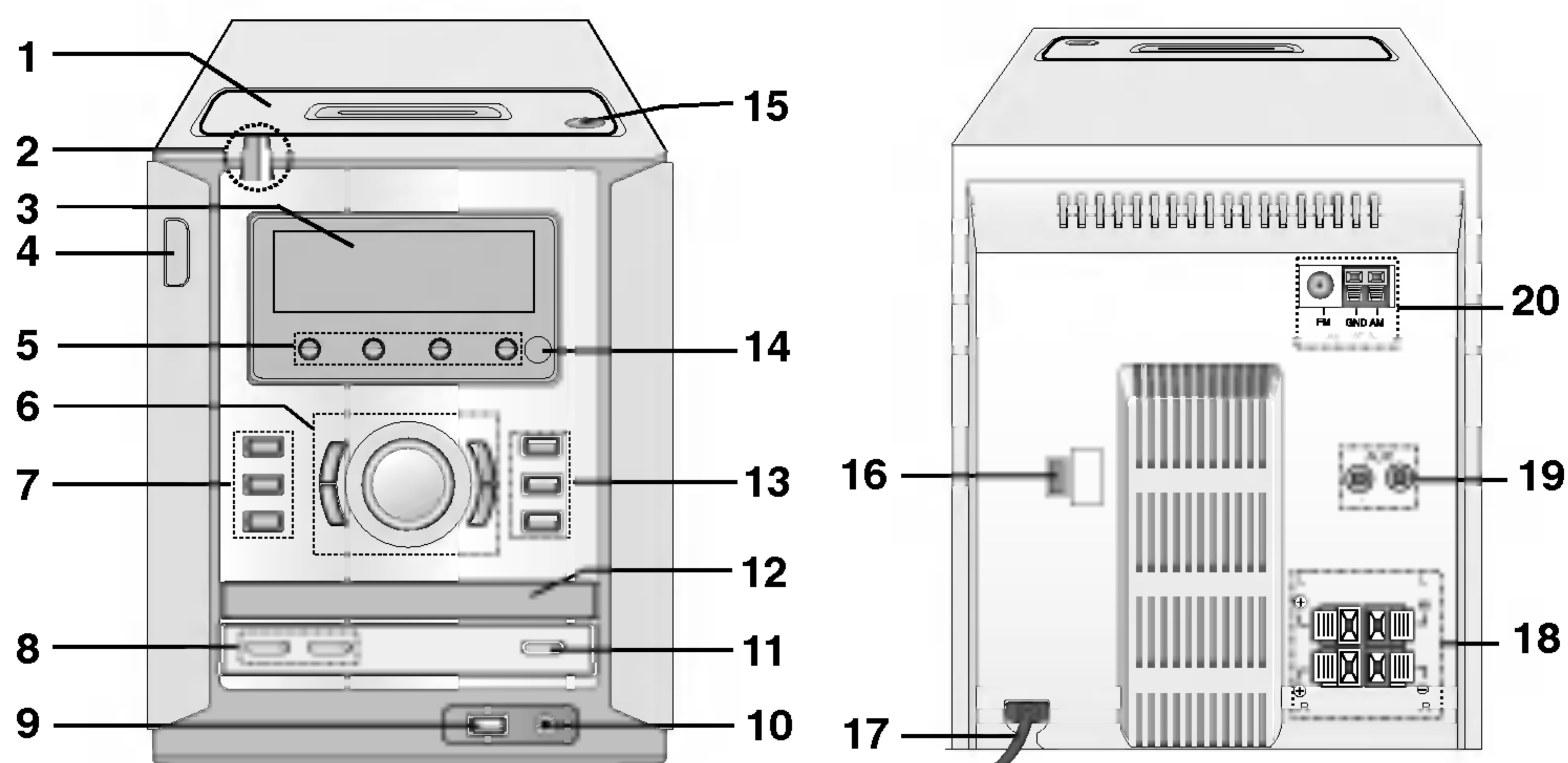

1. DVÍŘKA PŘEHRÁVAČE KAZET
2. OCHRANNÁ PÁSKA  
(Před uvedením přístroje do provozu odstraňte ochrannou pásku.)
3. Displej
4. Tlačítko Zapnuto/Vypnuto (⏻)
5. Tlačítko pro volbu funkce  
[TUNER, CD/MP3, AUX (Pouze modely LX-W551 a LX-W251), USB (pouze modely LX-U551 a LX-U251) TAPE]
6. • Tlačítko LADĚNÍ (-/+) [TUNING (-/+)]  
• Tlačítko ZPĚTNÉ PŘEHRÁVÁNÍ (◀) (KAZETY): OPCE  
• Tlačítko PŘEHRÁVÁNÍ (▶) (KAZETY/CD)  
• Tlačítko LADĚNÍ (-/+) [TUNING (-/+)]  
• Tlačítko PŘESKOČENÍ/VYHLEDÁVÁNÍ U CD (CD SKIP/SEARCH) (◀◀/▶▶) (I◀◀ ◀◀/▶▶ ▶▶I)  
• Tlačítko ZRYCHLENÉ PŘEVÍJENÍ KAZETY ZPĚT /VPŘED (I◀◀ ◀◀/▶▶ ▶▶I)  
• OTOČNÝ OVLADAČ HLASITOSTI
7. • Tlačítko časového spínače (TIMER)  
• Tlačítko pro nastavení hodin (CLOCK)  
• Tlačítko MP3 OPT.
8. • Tlačítko RDS : OPCE  
• Tlačítko pro nastavení (SET) hodin / časového spínače (CLOCK/TIMER)  
• Tlačítko CD PAUSE (CD||)  
• Tlačítko pro vynulování počítadla doby přehrávání (COUNT.RESET)  
• Tlačítko MODE/RIF  
• Tlačítko PLAY MODE  
• Tlačítko pro synchronizované nahrávání z CD na kazetu (CD SYNC.)
9. Konektor USB (pouze modely LX-U551 a LX-U251)
10. HEADPHONE SOCKET (🎧): Ø3.5mm
11. Tlačítko ZASTAVENÍ (■)/ VYMAZAT [STOP(■)/CLEAR]
12. Dvířka šachty pro CD
13. • Tlačítko XDSS  
• Tlačítko OAO (optimalizace zvukové orientace)  
• Tlačítko ▲ OPEN/CLOSE
14. SENZOR DÁLKOVÉHO OVLÁDÁNÍ
15. ▲ Pozice pro otevření kazetové šachty (▲ PUSH EJECT)
16. Přepínač provozního napětí : OPCE
17. Síťový kabel
18. Zdířky pro připojení reproduktorů
19. Zdířky pro připojení externích zdrojů
20. Anténní zdířka

## Dálkové ovládání

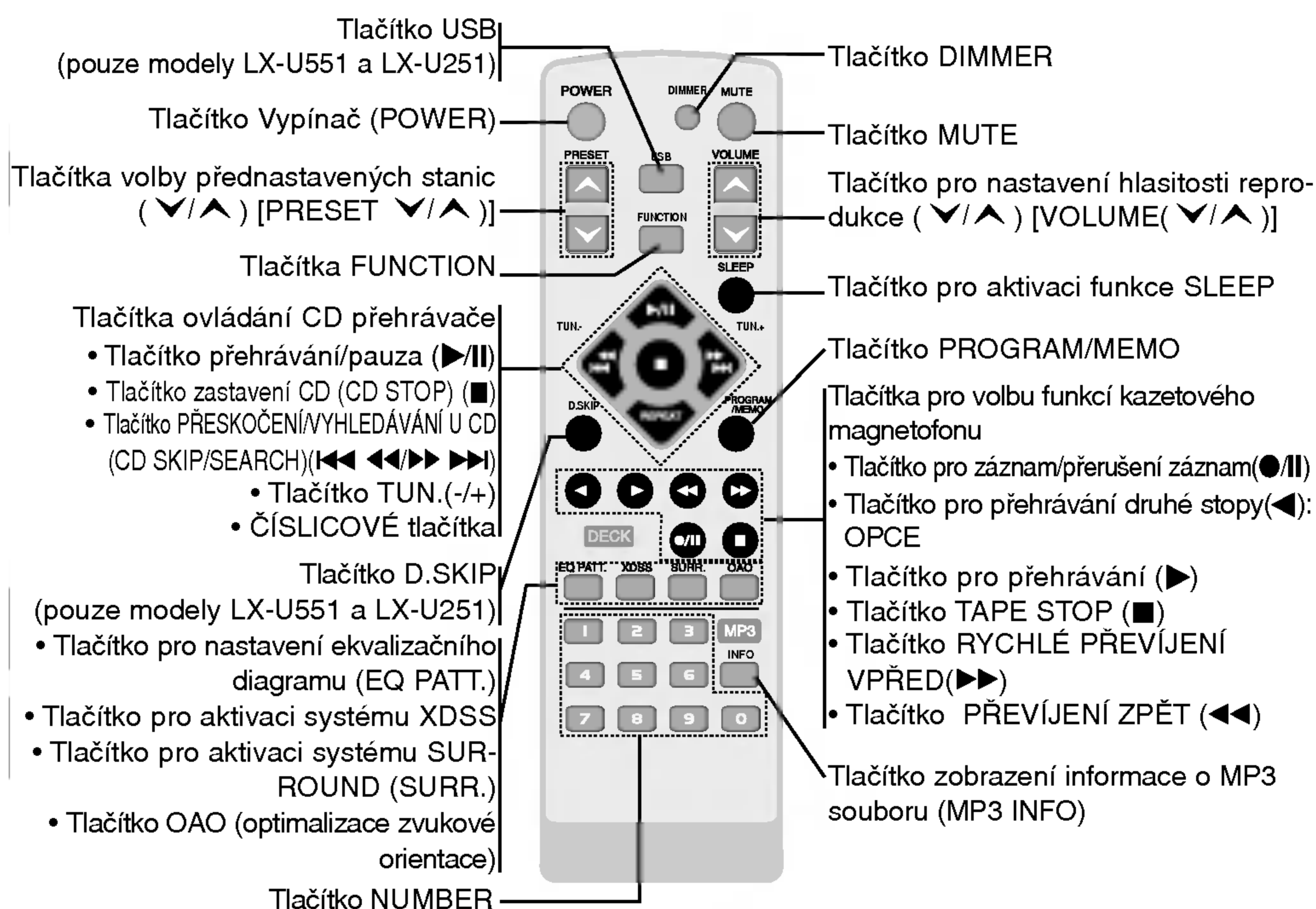

## Baterie pro dálkové ovládání

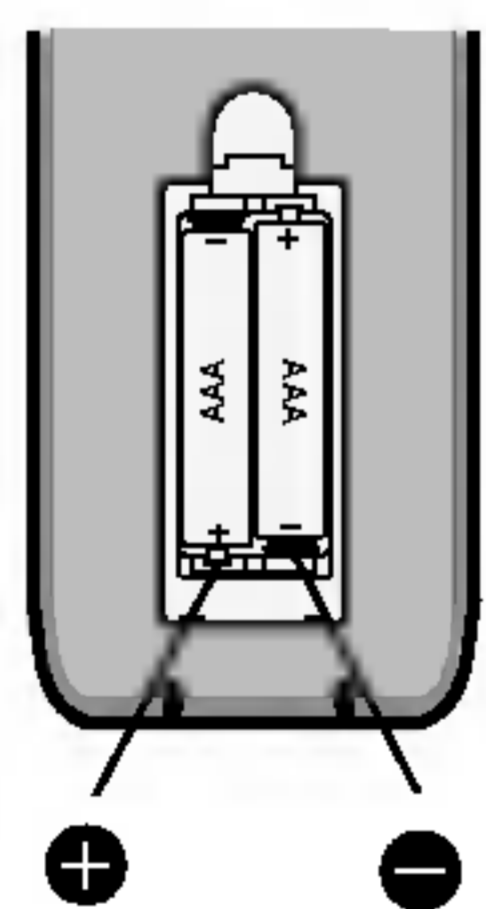

Demontujte kryt bateriové šachty na zadním konci dálkového ovládání a vložte dvě baterie R03 (typ AAA) tak, aby souhlasily jejich póly + a - .

**⚠ Pozor:** Nepoužívejte zároveň staré a nové baterie. Nikdy nepoužívejte současně různé typy baterií (standardní, alkalické atd.).

## Operační dosah dálkového ovládání

Operační dosah dálkového ovládání Nasměřujte dálkové ovládání na senzor dálkového ovládání a stiskněte zvolené tlačítko.

Vzdálenost: Přibližně 23 stop (7 metrů) od čelní strany senzoru dálkového ovládání.

Úhel: Přibližně 30° v každém směru od čelní strany senzoru dálkového ovládání.

## 2. Instalace

### Připojení reproduktorů

Připojte kabely reproduktorů ke konektoru pro reproduktory.

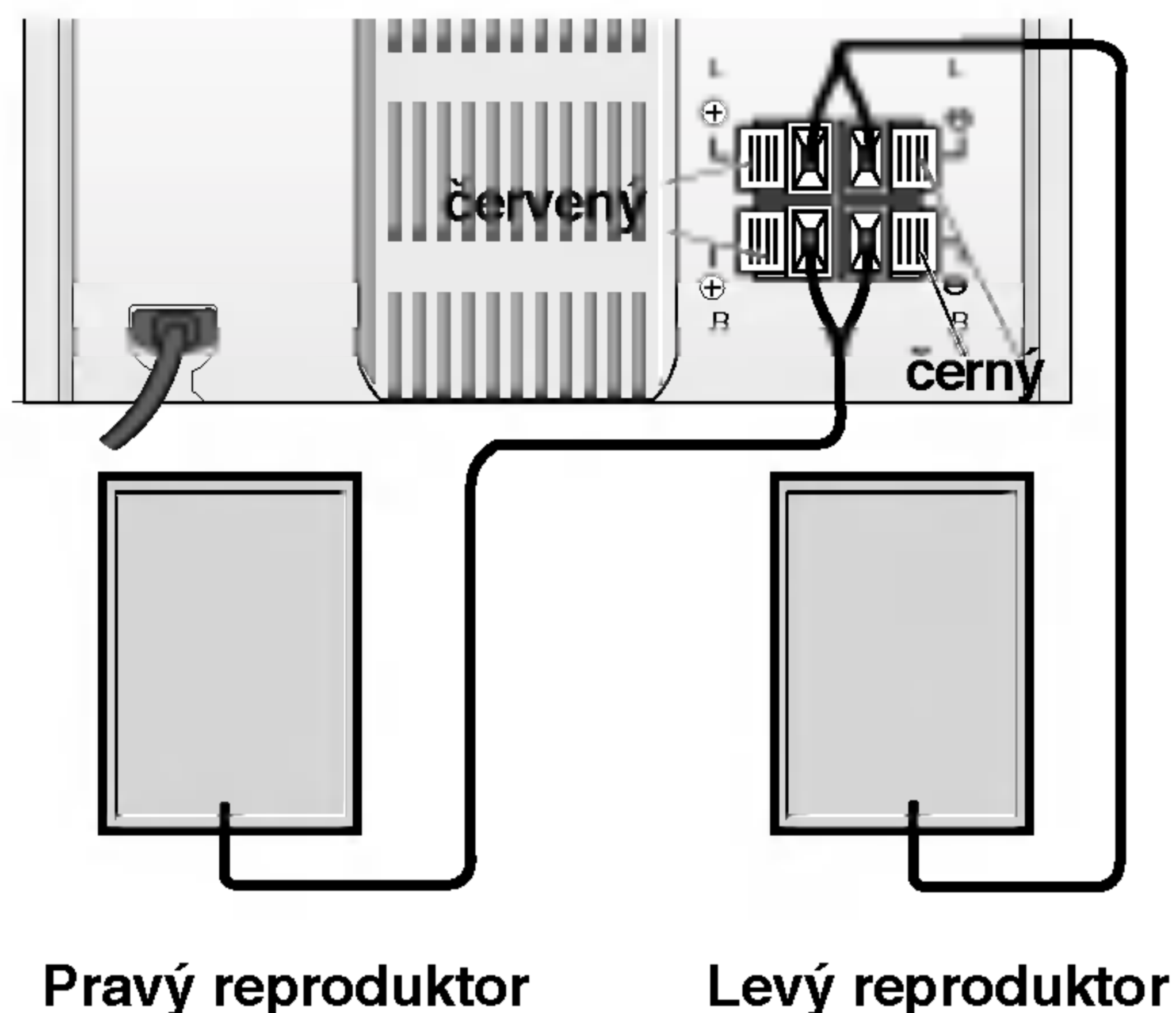

#### Upozornění

- Ujistěte se, že reproduktorové kabely jsou zapojeny do příslušných zdířek na zařízení: + do + a – do –. Jestliže budou kabely zapojeny nesprávně, bude zvuk zkreslený a bude chybět báze.
- Neodnímejte přední kryt dodávaných reproduktorů.

### Připojení antény

Připojte dodávané antény pro příjem rozhlasového vysílání v pásmu velmi krátkých a středních vln (FM/AM).

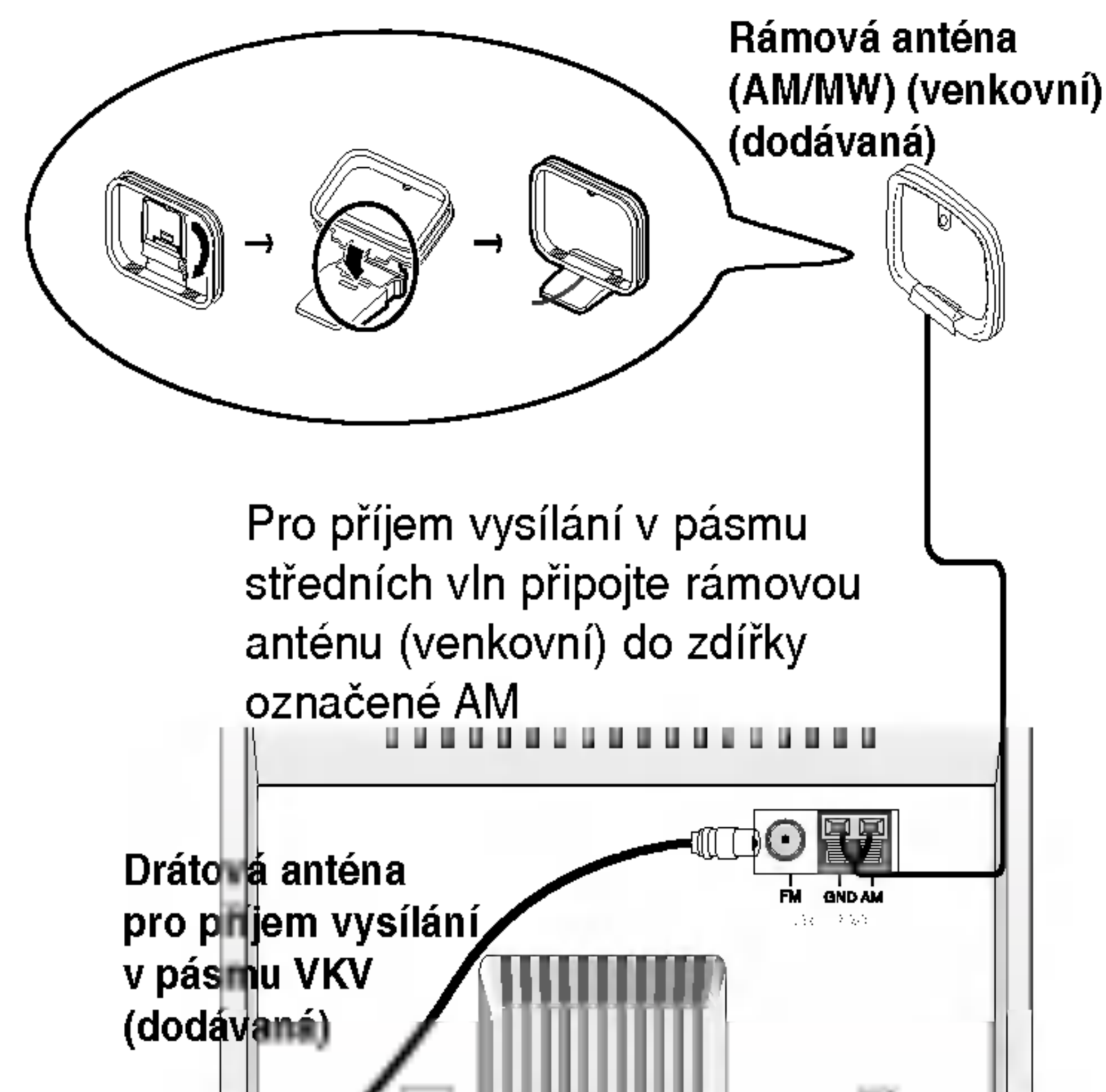

#### Upozornění

- K zamezení nárůstu šumu umístěte rámovou anténu pro příjem vysílání v pásmu středních vln v dostatečné vzdálenosti od zařízení a dalších komponentů.
- Zajistěte, aby drátová anténa pro příjem vysílání v pásmu VKV byla zcela rozvinuta.
- Po připojení antény pro příjem vysílání v pásmu VKV ji instalujte tak, aby byla pokud možno co nejvíce v horizontální poloze.

### Vnější zařízení

Vnější zařízení, např. televizor nebo videorekordér, připojte prostřednictvím zadních konektorů AUX a stiskněte tlačítko AUX.

#### Upozornění

- Můžete nahrávat rovněž signál z vnějšího zdroje (viz kapitolu Nahrávání).
- Před připojením pomocného zařízení přístroj vypněte, abyste předešli nepříjemnému hluku.

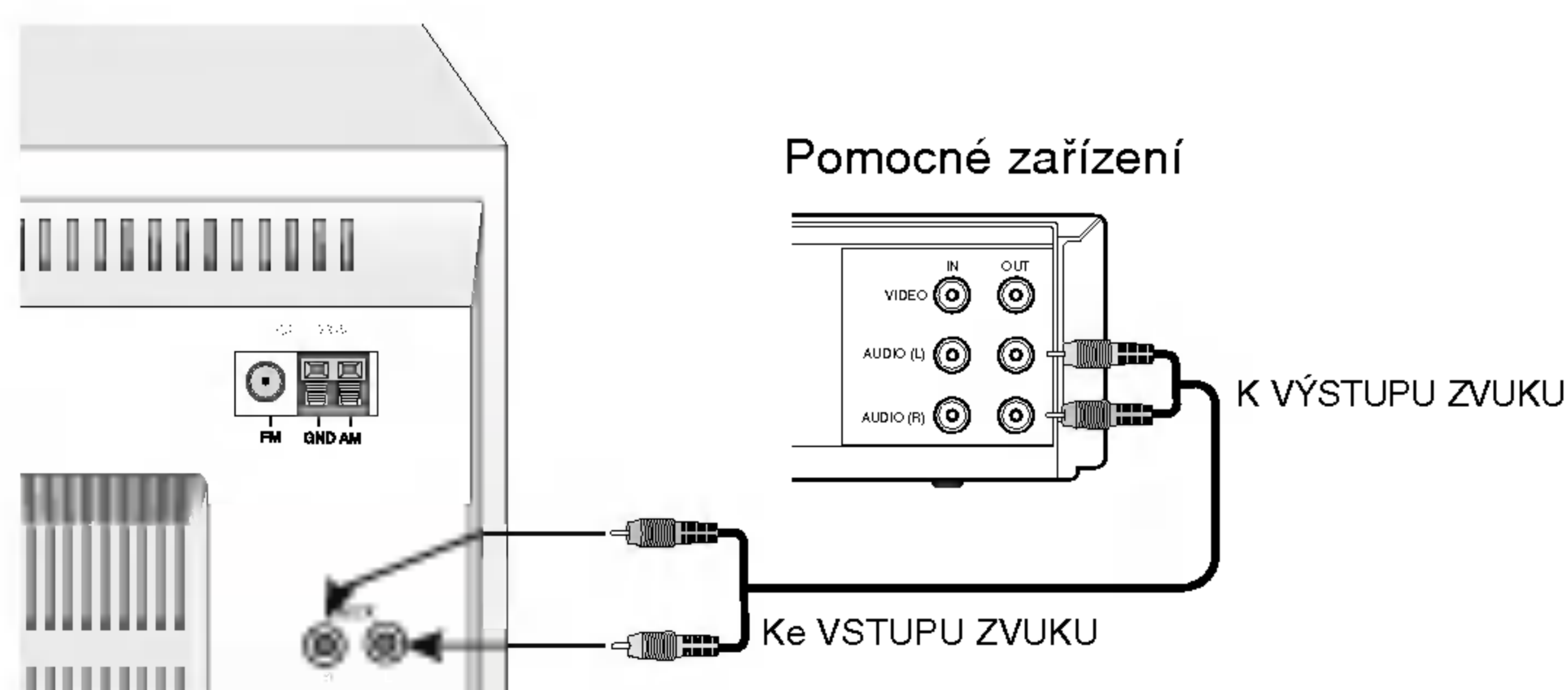

## 3. PROVOZ

### Nastavení provozního napětí (opce)

Jestliže je Vaše zařízení vybaveno přepínačem provozního napětí, umístěným na zadní straně, zajistěte, aby před připojením síťového kabelu byl tento přepínač nastaven na hodnotu napětí, které je ve vaší oblasti používáno.

### Nastavení audiosoustavy

#### Nastavení hlasitosti

- OTOČNÝ OVLADAČ HLASITOSTI otáčejte ve směru pohybu hodinových ručiček, jestliže chcete hlasitost zvýšit, nebo proti směru pohybu hodinových ručiček, jestliže ji chcete naopak zmenšit
- Stisknutím tlačítka dálkového ovládání VOLUME CONTROL (▲) zvýšíte hlasitost reprodukce, tlačítkem (▼) hlasitost snížíte.

#### Zdířka pro připojení sluchátek

Chcete-li poslouchat reprodukci prostřednictvím sluchátek, zasuněte stereofonní konektor sluchátek (Ø 3,5 mm) do zdířky sluchátek. Po připojení sluchátek (nejde o standardní součást) se automaticky odpojí reproduktory.

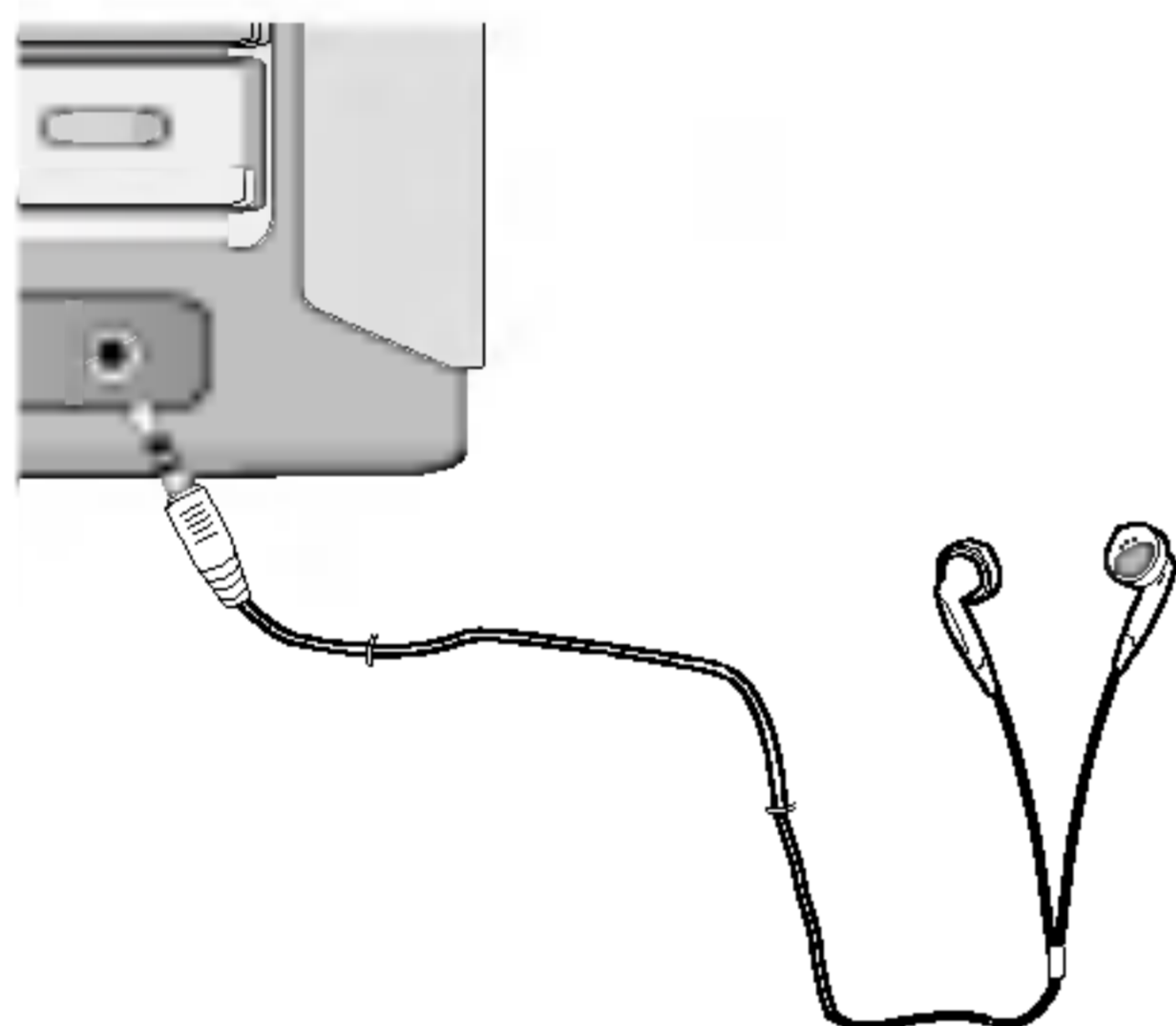

#### Funkce MUTE

Stisknutím tlačítka **MUTE** dočasně zastavíte reprodukci, např. pro účely telefonního hovoru. Na displeji bliká ukazatel MUTE. Tuto funkci zrušíte opětovným stisknutím tlačítka MUTE.

#### Seřízení kvality zvuku

Požadovaný režim zvuku zvolíte tlačítkem **EQ PATT.** na dálkovém ovladači. Poté, co režim zvuku přeběhne zleva doprava, stiskněte EQ PATT. FLAT → POP → CLASSIC → ROCK → DRAMA → JAZZ → SALSA → MUSICAL → SAMBA → FLAT ...

#### SURROUND

Požadovaný režim prostorového zvuku zvolíte tlačítkem **SURR.** na dálkovém ovladači. Poté, co režim prostorového zvuku přeběhne zleva doprava, stiskněte SURR.

SURR OFF → CINEMA → EALA → TUNNEL → HALL → THEATER → VOCAL → CHURCH → SURR OFF...

#### Systém XDSS (Extreme Dynamic Sound System)

Stisknutím tlačítka XDSS zvýšíte intenzitu výšek, hloubek a efektu surround. Svítí ukazatel „XDSS ON“ nebo „XDSS OFF“. Funkci zrušíte opětovným stisknutím tlačítka XDSS.

#### OAO (optimalizace zvukové orientace) ZAP/VYP

Pro zesílení basového zvuku stiskněte tlačítko **OAO**. Na displeji se rozsvítí indikátor „OAO ON“ nebo „OAO OFF“. Poté, co indikátor „OAO ON“ nebo „OAO OFF“ přeběhne zleva doprava, stiskněte tlačítko OAO.

#### Optimizér MP3

Tato funkce je optimalizována pro komprimovatelné soubory MP3. Vylepšeným podáním basů vytváří bohatší zvuk. Při každém stisku tlačítka **MP3 OPT.** se nastavení změní v následujícím pořadí.

OPTIM ON → OPTIM OFF

#### STMÍVAČ

Tato funkce vypíná LED (svítící diodu) OVLADAČE HLASITOSTI a tlumí jas displeje na polovinu.

Jednou stiskněte tlačítko **DIMMER**. LED (svítící dioda) OVLADAČE HLASITOSTI se vypne. Pokud stisknete toto tlačítko znovu, jas displeje se sníží na polovinu. Tuto funkci zrušíte opětovným stisknutím tlačítka.



## Automatická volba funkce

- Pokud během poslechu rozhlasu nebo KAZETY stisknete PLAY/PAUSE (▶/||) na dálkovém ovladači, automaticky se spustí CD.
- Pokud během přehrávání CD nebo KAZETY stisknete tlačítko TUNER na čelním panelu, spustí se funkce rozhlasového přijímače.

## Nastavení hodin

1. Stiskněte CLOCK.  
(Jestliže je třeba hodiny seřídít, stiskněte tlačítko CLOCK a podržte jej stlačené po dobu delší než 2 sekundy.)
2. Tlačítka PRESET (-)/(+) vyberte 24 hodinový nebo 12-ti hodinový cyklus.

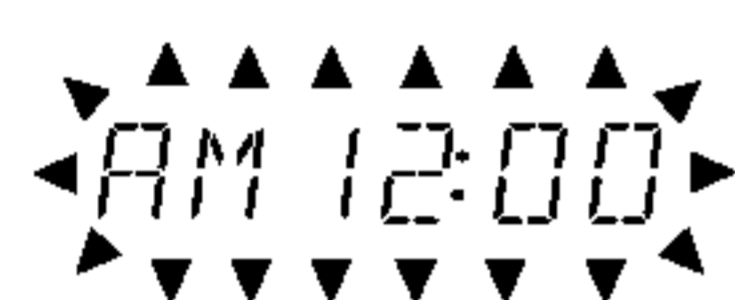

(12-hodinový) nebo (24-hodinový)

3. Stiskněte tlačítko SET pro potvrzení zvoleného zobrazovacího režimu.
4. Tlačítka PRESET (-)/(+) nastavte správný hodinový údaj.
5. Stiskněte tlačítko SET.
6. Tlačítka PRESET (-)/(+) nastavte správný minutový údaj.
7. Stiskněte SET a na displeji se zobrazí správný časový údaj.
8. Pro zobrazení časového údaje kdykoliv stiskněte tlačítko CLOCK na dobu zhruba 5 sekund.

## Použití funkce Časované vypnutí (Sleep)

Jestliže je použit časový spínač funkce SLEEP, dojde po uplynutí stanoveného času k automatickému vypnutí zařízení.

1. Pro stanovení doby, která uplyne do vypnutí zařízení, stiskněte tlačítko SLEEP. Na displeji se na dobu přibližně 5 sekund objeví *SLEEP 90*. To znamená, že systém se automaticky vypne po uplynutí 90 minut.

Tisknutím tlačítka SLEEP zobrazte požadovaný čas.

Poznámka: Po každém stisknutí tlačítka dojde ke zkrácení intervalu o 10 minut, tj. doba vypnutí se zkracuje na 80...70... atd.

2. Chcete-li zkontrolovat dobu zbývající do vypnutí zařízení, stiskněte tlačítko SLEEP – tato funkce ovšem musí být zapnutá. Zbývající doba se zobrazí přibližně na 5 sekund.

### Upozornění

Jestliže stisknete tlačítko SLEEP v době, kdy je zbývající čas zobrazen, dojde k vynulování doby zbývající pro vypnutí.

3. Režim časovaného vypnutí zrušíte opakovaným tisknutím tlačítka SLEEP, dokud se nezobrazí číslo "SLEEP 10". Poté tlačítko SLEEP stiskněte ještě jednou.

## Časovač

Funkce časovače (TIMER) umožňuje zapínání a vypínání poslechu a nahrávání rozhlasu, přehrávání kompaktního disku, audiokazety či signálu z vnějšího zdroje a nahrávání v požadovaném čase.

1. Stiskněte CLOCK a zkontrolujte čas. (Pokud nejsou nastaveny hodiny CLOCK, funkce časovače nefunguje.)
2. Stiskem TIMER zapnete režim nastavení časovače. (Pokud chcete změnit dříve nastavený časovač, stiskněte a déle než 2 vteřiny držte tlačítko TIMER.  
- Na displeji se objeví hodnoty dříve nastaveného časovače a indikátor TIMER.)
3. Na displeji blikají postupně ukazatele jednotlivých funkcí [TUNER→CD→TAPE→USB (pouze modely LX-U551 a LX-U251)] Bliká-li ukazatel požadované funkce, stiskněte tlačítko SET.
4. 1. a. Pokud vyberete funkci TUNER (rádio), na displeji střídavě blikají po dobu asi 3 vteřin indikátory 'PLAY' a 'REC'.  
Indikátor 'PLAY' : Pouze poslech rádia  
Indikátor 'REC' : Poslech i nahrávání rádia  
b. Bliká-li ukazatel požadované funkce, stiskněte tlačítko SET.  
c. Tlačítka PRESET (-)/(+) vyberte číslo požadované přednastavené stanice a stiskněte SET.  
- Na displeji se na asi 0,5 vteřiny objeví indikátor 'ON TIME' a potom zmizí.  
2. Zvolíte-li funkci CD, TAPE nebo USB (pouze modely LX-U551 a LX-U251),  
- Na cca 0,5 sekundy se na displeji zobrazí ukazatel 'ON TIME' a poté zmizí.
5. Tlačítka PRESET (-)/(+) nastavte hodinový údaj času zapnutí.
6. Stiskem SET potvrdíte hodinový údaj času zapnutí.
7. Tlačítka PRESET (-)/(+) nastavte minutový údaj času zapnutí.
8. Stiskem SET potvrdíte minutový údaj času zapnutí.  
- Na displeji se na asi 0,5 vteřiny objeví indikátor 'OFF TIME' a potom zmizí.
9. Tlačítka PRESET (-)/(+) nastavte hodinový údaj času vypnutí.
10. Stiskem SET potvrdíte hodinový údaj času vypnutí.
11. Tlačítka PRESET (-)/(+) nastavte minutový údaj času vypnutí.
12. Stiskněte SET.
13. Stiskem tlačítka PRESET (-)/(+) upravte hladinu hlasitosti.
14. Stiskněte SET.  
Na displeji se objeví "TIMER" (časovač) a nastavení časovače bylo dokončeno.
15. Vypněte systém.  
Vybraná funkce se automaticky zapne a vypne v nastavených časech.

### Zkontrolování nebo zrušení časovače

Po každém stisknutí tlačítka TIMER (časovač) můžete vybrat nastavení nebo zrušení časovače. Můžete také zkontrolovat hodnoty nastaveného časovače.

Pro aktivování nebo zkontrolování časovače stiskněte tlačítko TIMER tak, aby se na displeji objevil indikátor "TIMER".

Pro zrušení časovače stiskněte tlačítko TIMER tak, aby indikátor "TIMER" na displeji zhasl.

## Funkce RDS - OPCE

### Informace o RDS

Tento přístroj je vybaven funkcí RDS (Radio Data System), která k rozhlasovému vysílání v pásmu FM připojuje široké spektrum informací. Tento systém se v současné době používá v mnoha zemích a slouží k vysílání názvů stanic či informací o síti a dále k vysílání textových informací o typu programu dané stanice nebo o zvolené hudbě a o správném čase.

### Ladění RDS

Po vyladění stanice FM, jež vysílá data RDS, zařízení automaticky zobrazí název stanice a dále displej zobrazí ukazatel příjmu RDS a, pokud tyto informace vysílání obsahuje, rovněž ukazatel typu programu (PTY), textových zpráv (RT), přesného času (CT) a servisních programů RDS (PS).

### Možnosti zobrazení RDS

Systém RDS je schopen vysílat kromě názvu stanice, který se zobrazí ihned po naladění stanice, široké spektrum informací. V normálním režimu RDS displej zobrazuje název stanice, rozhlasovou síť nebo volací znaky. Stisknutím tlačítka **RDS** na předním panelu můžete přepínat zobrazení různých typů dat v následujícím pořadí:

(PTY → RT → CT → PS → FREQUENCY)

- PTY (Rozpoznávání typu programu) – Displej zobrazuje název typu programu.
- RT (Textové informace) – Displej zobrazuje textové informace vysílané rozhlasovou stanicí.
- CT (Časový údaj) – Zařízení přijímá signál přesného času a zobrazuje časový údaj na displeji.
- PS (Název programu) – Displej zobrazuje název stanice.

### Poznámky

Některé RDS stanice nepodporují všechny tyto funkce. Nejsou-li vysílána data potřebná pro zvolený režim, displej zobrazí zprávu PTY NONE, RT NONE, CT NONE, PS NONE.

## Vyhledání programu (PTY)

Hlavní předností RDS je možnost označení programu informací o typu programu (PTY), jež určuje typ vysílaného obsahu. Následující tabulka uvádí zkratky používané pro označení doplněné o vysvětlení jejich významu.

|          |  |
|----------|--|
| NEWS     | zpravodajství                          |
| AFFAIRS  | společenské události                   |
| INFO     | informace                              |
| SPORT    | sport                                  |
| EDUCATE  | vzdělávání                             |
| DRAMA    | divadlo                                |
| CULTURE  | kultura                                |
| SCIENCE  | věda                                   |
| VARIED   | různé mluvené pořady                   |
| POP M    | populární hudba                        |
| ROCK M   | rocková hudba                          |
| EASY M   | poslechová hudba                       |
| LIGHT M  | klasická hudba                         |
| CLASSICS | vážná klasická hudba                   |
| OTHER M  | jiná hudba                             |
| WEATHER  | informace o počasí                     |
| FINANCE  | finanční programy                      |
| CHILDREN | dětské programy                        |
| SOCIAL   | programy o společenském dění           |
| RELIGION | náboženská vysílání                    |
| PHONE IN | programy s možností telefonické účasti |
| TRAVEL   | cestování a turistika                  |
| LEISURE  | volný čas a záliby                     |
| JAZZ     | jazzová hudba                          |
| COUNTRY  | hudba country                          |
| NATION M | etnická hudba                          |
| OLDIES   | hudební šlágry                         |
| FOLK M   | folková hudba                          |
| DOCUMENT | dokumentární programy                  |
| TEST     | výstražný testovací vzkaz stanice      |
| ALARM 1  | výstražná informace                    |

Určitý typ programu (PTY) můžete vyhledat následujícím způsobem:

1. Stisknutím tlačítka TUNER (nebo FUNCTION) zvolte příjem FM.
2. Tlačítkem TUNING (-)/(+) zvolte požadovanou stanici. Je-li přijímáno vysílání RDS, displej po zobrazení ukazatele RDS zobrazí název stanice (PS).
3. Tlačítkem RDS zvolte režim PTY.
4. Určitý typ programu PTY vyhledáte stisknutím tlačítka PRESET (-)/(+). Tlačítko je zapotřebí stisknout, dokud se zobrazuje posledně zvolený typ programu. Stisknutím tlačítka prohlédnete seznam dostupných typů programů PTY.
5. Do 5 sekund po zvolení PTY stiskněte tlačítko TUNING (-)/(+). Zařízení se přepne do režimu automatického vyhledávání a pokusí se nalézt další stanici s přípustnou intenzitou přijímaného signálu, jež odpovídá požadovanému typu programu.

## Uložení rozhlasových stanic do paměti

Do paměti můžete uložit 50 rozhlasových stanic vysílajících v pásmu VKV (FM) a SV (AM). Před zahájením ladění se ujistěte, že hlasitost je nastavena na minimum.

1. Pro volbu požadované frekvence (AM nebo FM) stiskněte TUNER na čelním panelu nebo FUNCTION na dálkovém ovladači.
2. Stiskněte tlačítka ladění TUNING (-)/(+) na čelním panelu, až se začne měnit indikátor frekvence na displeji.  
**Automatické ladění**  
- Stiskněte TUNING(-)/(+) na dobu delší než 0.5 sekund. Proces vyhledávání se zastaví, jakmile se zařízení naladí na nějakou rozhlasovou stanici.  
**Manuální ladění**  
- Stiskávejte TUNING(-)/(+) krátce a opakovaně.
3. Stiskněte tlačítko PROGRAM/MEMO na dálkovém ovládání.  
Číslo přednastaveného programu bude blikat na displeji.
4. Pomocí tlačítka PRESET (-)/(+) (nebo PRESET (▼/▲) na dálkovém ovládání) si vyberte číslo pozice v paměti, které chcete.
5. Opět stiskněte tlačítko PROGRAM/MEMO. Stanice je uložena v paměti.
6. Opakujte kroky 1 (nebo 2) až 5 pro uložení dalších stanic do paměti.

### Vymazání všech rozhlasových stanic uložených do paměti

Stiskněte a podržte tlačítko PROGRAM/MEMO na čelním panelu na cca dvě sekundy. Displej zobrazí nápis „CLEAR“. Poté stisknutím tlačítka PROGRAM/MEMO stanice vymažete.

### Pro vaši informaci

Jestliže už jsou zadány všechny rozhlasové stanice, objeví se na displeji na okamžik sdělení FULL a pak začne přednastavené číslo blikat. Chcete-li toto číslo předvolby změnit, postupujte podle kroků 4-5.

### Vyvolání předvolby

Stiskněte a podržte stisknuté tlačítko PRESET (-)/(+) (nebo PRESET (▼/▲) na dálkovém ovládání), dokud se neobjeví číslo předvolby nebo toto tlačítko stiskávejte opakovaně.

## Poslouchání rozhlasového vysílání

1. Pro volbu požadované frekvence (AM nebo FM) stiskněte TUNER na čelním panelu nebo FUNCTION na dálkovém ovladači. Je naladěna naposledy poslouchaná rozhlasová stanice.
2. Pomocí opakovaného stiskávání tlačítka PRESET (-)/(+) (nebo PRESET (▼/▲) na dálkovém ovládání) si zvolte požadovanou předvolbu rozhlasové stanice uložené v paměti.  
- Každé stisknutí tlačítka způsobí přeladění o jednu stanici.
3. Nastavte úroveň hlasitosti pomocí Otočný ovladač hlasitosti (nebo pomocí tlačítka VOLUME (▼/▲) na dálkovém ovládání).

### Poslech rozhlasových stanic, které nejsou uloženy v paměti

- Použijte ruční nebo automatické ladění dle kroku 2 ve sloupci vlevo.
- Pro automatické ladění stiskněte a držte stisknuté tlačítko TUNING (-)/(+) na čelním panelu.

### Vypnutí radiopřijímače

Stiskněte tlačítko POWER (⏻), jestliže chcete radiopřijímač vypnout nebo zvolit jiný režim provozu [CD/MP3, AUX, USB (pouze modely LX-U551 a LX-U251), TAPE].

### Pro Vaši informaci

- Jestliže je při poslechu vysílání rozhlasové stanice v pásmu VKV slyšet šum . Stiskněte tlačítko MODE/RIF tak, aby z displeje zmizelo „STEREO“. Dojde ke ztrátě stereo-efektu, ale příjem se zlepší. Chcete-li opět aktivovat stereo-efekt, stiskněte tlačítko MODE/RIF znovu.
- Zlepšení příjmu vysílání  
Změňte pozici dodávané antény.

### Upozornění

- Použijte tlačítko MODE/RIF (Radio Interference Filter = filtr proti rušení rádiového příjmu) k přepnutí na režim MONO, jestliže je stereofonní příjem rušen šumem.
- Při nahrávání rozhlasového vysílání v pásmu středních vln (AM) nebo dlouhých vln může dojít k výskytu záznejového šumu. Jestliže se tak stane, stiskněte tlačítko MODE/RIF ještě jednou.

## Přehrávání magnetofonové kazety

Používejte pouze audiokazety s normální páskou.

### Základní přehrávání

1. Funkci přehrávače kazet zvolíte stiskem tlačítka TAPE (nebo FUNCTION). (Na displeji se objeví sdělení „NO TAPE“.)
2. Kazetovou mechaniku otevřete stlačením jejích dvířek na určeném místě ▲ PUSH EJECT.
3. Vložte magnetofonovou kazetu páskem dolů a zavřete dvířka.
4. Stiskněte tlačítko PŘEHRÁVÁNÍ (▶ nebo ◀: opce).

### Zastavení reprodukce

Během přehrávání stiskněte tlačítko ZASTAVENÍ (■)

### Vynulování ukazatele doby přehrávání

Během přehrávání stiskněte tlačítko nulování čítače (COUNT.RESET) Na displeji se objeví doba přehrávání „TP – 0000“.

### Rychlé přetáčení zpět nebo dopřed



Po stisknutí tlačítka ◀◀ ◀◀/▶▶ ▶▶ na čelním panelu nebo ◀◀/▶▶ na dálkovém ovládacím v průběhu přehrávání nebo při zastaveném přehrávání, stiskněte tlačítko PŘEHRÁVÁNÍ (▶) na místě, kde chcete, aby přehrávání pokračovalo.

### Funkce AUTOSTOP

- Po aktivaci zářezky AUTOSTOP hraje pouze přední strana, zařízení se automaticky zastaví.

### Funkce AUTOREVERSE : OPCE

- Můžete si vybrat směr, ve kterém se kazeta má přehrávat, pomocí tlačítka PLAY MODE.

| Displeji  | Funkce   |
|---|--|
|  | Poté co se přehraje přední nebo zadní strana kazety, dojde k automatickému vypnutí.                  |
|  | Po přehraní přední nebo zadní strany kazety dojde k automatickému vypnutí.                           |
|  | Poté, co se šestkrát opakovaně přehraje přední a zadní strana kazety, dojde k automatickému vypnutí. |

## Nahrávání audiokazety

Převiňte magnetofonovou kazetu na místo, kde chcete zahájit nahrávku.

Používejte pouze audiokazety s normální páskou.

### Základní nastavení

1. Zvolte funkci, kterou chcete nahrávat, s výjimkou funkce přehrávače kazet.
2. Otevřete šachtu pro mgf. kazetu a vložte do ní nenahranou kazetu.

#### Nastavení směru nahrávání : opce

Pomocí stiskávání tlačítka PLAY MODE nastavte směr nahrávání.

### Obecné nahrávání

1. Stiskněte ●/|| na dálkovém ovladači.  
- “REC” bliká a kazeta je v režimu pause.
2. Stiskněte tlačítko ●/|| nebo PŘEHRÁVÁNÍ (▶) na čelním panelu nebo na dálkovém ovládacím.  
Nahrávání je zahájeno.

### Přerušování nahrávání

Stiskněte tlačítko ●/|| v průběhu nahrávání.  
- Na displeji bliká. “REC”.

### Ukončení nahrávání

Stiskněte tlačítko zastavení kazety (■).

### Synchronizované nahrávání z CD na kazetu

Funkce synchronizovaného nahrávání z CD přehraje kompletní CD a naprogramované tituly automaticky na magnetofonovou kazetu.

1. Stiskněte tlačítko CD SYNC. v režimu stop.  
“REC” bliká a na displeji se zobrazí “CD SYNC”.
2. Synchronizovaný záznam je automaticky zahájen po uplynutí přibližně 8 sekund.

#### Upozornění

- Jestliže chcete nahrát jen vybraný titul, zvolte si jej pomocí funkce CD SKIP/SEARCH (◀◀ ◀◀/▶▶ ▶▶) ještě před zahájením synchronizovaného nahrávání z CD.
- Během nahrávání nelze provést změnu funkce.

## Přehrávání kompaktních disků

### Základní přehrávání

1. Funkci přehrávače CD/MP3 zvolíte stiskem tlačítka CD/MP3 (nebo FUNCTION). Jestliže není v mechanice vložen kompaktní disk, zobrazí se na displeji „NO DISC“.
2. Stiskněte tlačítko ▲ OPEN/ CLOSE a vložte do mechaniky kompaktní disk.

#### Upozornění

Chcete-li přehrávat disk o průměru 8 cm (3 palce), vložte jej na vnitřní okružní mechaniky.

3. Stiskněte tlačítko ▲ OPEN/ CLOSE aby se mechanika zavřela.  
Audio CD: Na displeji se zobrazí nápis "READING", a potom i celkový počet stop a doba přehrávání.  
MP3 CD: Na displeji se zobrazí nápis "READING", a potom i celkový počet souborů.
4. Stiskněte tlačítko PŘEHRÁVÁNÍ (▶) na čelním panelu nebo PŘEHRÁVÁNÍ/PAUZA (▶||) na dálkovém ovládání.  
Audio CD nebo MP3 CD lze přehrát i pomocí ČÍSLICOVÝCH tlačítek.

### Pozastavení přehrávání

Během přehrávání stiskněte tlačítko CD PAUSE (CD||) nebo PŘEHRÁVÁNÍ/PAUZA (▶||) na dálkovém ovládání.

Chcete-li pokračovat v přehrávání, stiskněte znovu toto tlačítko.

### Zastavení přehrávání

Během přehrávání stiskněte STOP (■) na čelním panelu nebo CD STOP (■) na dálkovém ovladači.

### Přeskočení stopy

- Chcete-li přeskočit na další titul, stiskněte tlačítko I◀◀ ◀◀/▶▶ ▶▶I.
- Jestliže je tlačítko I◀◀ ◀◀/▶▶ ▶▶I stisknuto jednou uprostřed titulu, přehrávač se vrátí na začátek dotyčného titulu. Jestliže je stisknuto znovu, dojde při každém stisknutí tlačítka k přeskočení jednoho titulu.

### Vyhledání stopy

Během přehrávání stiskněte a držte tlačítko I◀◀ ◀◀/▶▶ ▶▶I na dálkovém ovládání a ve zvoleném místě je uvolněte.

#### Poznámky

Tato funkce není k dispozici pro přehrávání souborů MP3.

### Opakování

#### Opakované přehrávání jednoho titulu

Během přehrávání stiskněte tlačítko REPEAT.  
- Na displeji se objeví „REPEAT 1“.

#### Opakované přehrávání všech titulů

Během přehrávání stiskněte znovu tlačítko REPEAT.

- Na displeji se objeví „REPEAT“.

#### Zrušení funkce opakovaného přehrávání

Během přehrávání stiskněte tlačítko REPEAT ještě jednou.

- Indikátor opakovaného přehrávání zmizí.

### Kontrola informace o MP3 souboru

Po dobu přehrávání MP3 souboru stiskněte tlačítko Mp3 Info.

- Na displeji se zobrazí informace (skladba, autor nebo album) o MP3 souboru.
- V případě, že chybí informace o MP3 souboru, se na displeji objeví indikace "NO ID3 TAG".

#### Poznámka

Tento přístroj může přehrávat CD-R nebo CD-RW, obsahující audio záznamy nebo MP3 soubory.

### Přehrávání program

Můžete si upravit pořadí přehrávání titulů na kompaktních discích a vytvořit si vlastní program. Program může obsahovat až 20 titulů.

1. Stiskněte tlačítko PROGRAM/MEMO na dálkovém ovládání v režimu zastavení.
2. Pomocí tlačítka **◀◀ ◀▶▶ ▶▶** vyberte titul.  
Příklad: displej zobrazuje „04 P-01“

číslo stopy |  
číslo programu |

3. Stiskněte tlačítko PROGRAM/MEMO na dálkovém ovládání.
4. Opakujte kroky 1 - 3.
5. Stiskněte tlačítko PŘEHRÁVÁNÍ (▶) na čelním panelu nebo PŘEHRÁVÁNÍ/PAUZA (▶||) na dálkovém ovládání.  
Displej zobrazí nápis „PROG.“

### Kontrola obsahu programu

Stiskněte tlačítko PROGRAM/MEMO na dálkovém ovládání v režimu zastavení.  
- Na displeji se zobrazí titul a číslo v programu.

### Vymazání obsahu programu

Stiskněte tlačítko PROGRAM/MEMO na dálkovém ovládání v režimu zastavení.  
Poté stiskněte tlačítko CLEAR na čelním panelu nebo tlačítko STOP(■) na dálkovém ovládání.

### Přidat titul do programu

1. Opakovaně tiskněte tlačítko PROGRAM/MEMO na dálkovém ovládání v režimu zastavení programu, dokud se nezačne blikat číslo stopy.
2. Opakujte kroky 2 – 4.

### Modifikace obsahu programu

1. Tisknutím tlačítka PROGRAM/MEMO na dálkovém ovládání zobrazíte na displeji číslo programu, který chcete upravit.
2. Opakujte kroky 2 – 4.

## Informace o formátu MP3/WMA

### MP3

- MP3 soubor obsahuje audio data, komprimované pomocí MPEG1 audio 3 soubor kódovacího schématu. Soubory s rozšířením ".mp3" označujeme jako "MP3 soubory".
- Tento přístroj nemůže přehrávat MP3 soubory, neobsahující rozšíření ".mp3".

### WMA

- Soubory WMA používají technologii komprese zvuku firmy Microsoft.
- WMA (Windows Media Audio) poskytuje dvojnásobnou kompresi zvuku v porovnání s formátem MP3.

### Kompatibilita MP3 Disků s tímto přístrojem se omezuje na:

1. Kmitočet impulsní modulace / 8 - 48kHz
2. Rychlost přenosu / 8 - 320kbps
3. Fyzický formát CD-R musí být "ISO 9660"
4. V případě, že nahráváte MP3 soubory softwarem, který není schopen vytvořit systém souborů (FILE SYSTEM), např. "Direct-CD" a t.d., přístroj tyto soubory nemůže přehrát. Doporučujeme použít "Easy-CD Creator", který vytváří systém souborů ISO9660.
5. Názvy souborů nesmí obsahovat více než 30 písmen a musí obsahovat rozšíření ".mp3". například "\*\*\*\*\*.MP3".
6. I v případě, že celkový počet souborů na disku je větší než 1000, na displeji bude zobrazen do 999.

### O multi relaci (MULTI SESSION)

- Tato funkce rozeznává multi relační disk podle typu CD-ROM disku.  
např.) Jestliže v první relaci jsou obsaženy MP3 soubory, přístroj přehrává MP3 soubory z první relace. Jestliže všechny relace obsahují jen MP3 soubory, přístroj přehrává MP3 soubory z každé relace. Jestliže první relace obsahuje Audio CD, přístroj přehrává jen Audio CD z první relace.

## Funkce USB (pouze modely LX-U551/U251)

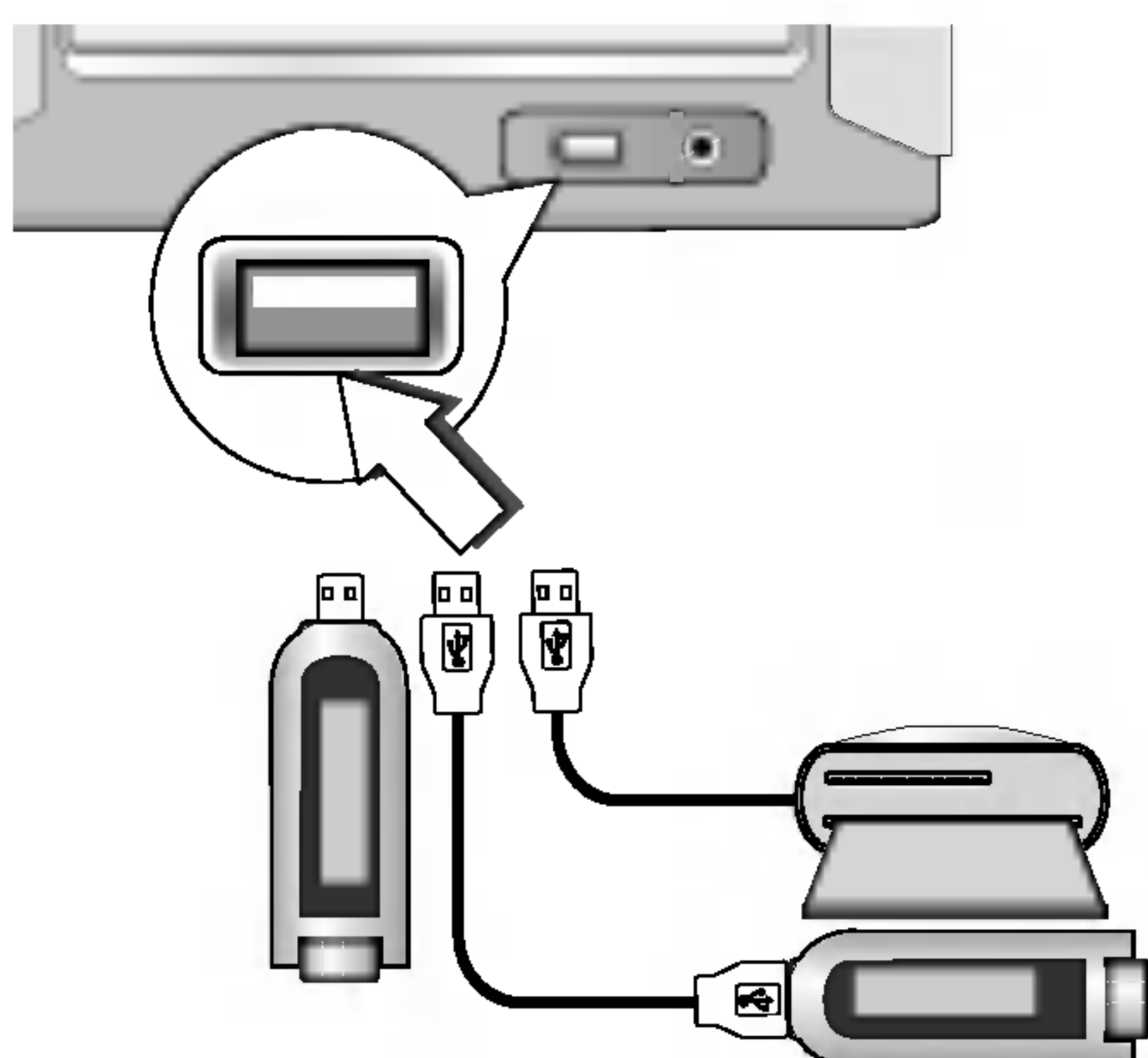

### Základní přehrávání

1. Připojte zařízení USB ke konektoru USB na vašem přístroji.
2. Aktivujte režim USB stiskem tlačítka USB. Na displeji se objeví nápis „CHECKING“ a poté je zobrazen celkový počet souborů.
3. Stiskněte PLAY (▶) na čelním panelu nebo PLAY/PAUSE (▶||) na dálkovém ovladači. Kromě toho můžete přehrávání spustit ČÍSELNÝMI tlačítky.

#### Poznámka

Pokud chcete používat další funkce kromě základního přehrávání, přečtěte si kapitolu Přehrávání CD.

### Přechod na další karty

Když používáte přehrávač MP3 nebo paměťovou kartu, stiskněte během přehrávání nebo v režimu Zastaveno tlačítko D.SKIP na dálkovém ovladači.

#### Poznámky

- Během přehrávání přes USB nevyjímejte přehrávač MP3 nebo paměťovou kartu.
- Během přehrávání přes USB s použitím víceformátové čtečky karet nevyjímejte ani nevkládejte paměťové karty.
- Maximální dostupný počet souborů je 999 EA.
- Po formátování se ujistěte, že máte soubor na paměťové kartě uložen.
- Bezplášťové pevné disky jsou podporovány.
- Přehrávače MP3, které vyžadují instalaci ovladače nejsou podporovány.
- Tento přístroj dokáže přehrávat ze zařízení USB, které obsahuje soubory MP3/WMA.
- Názvy a informace ID3 TAG souborů MP3 by měly být v angličtině.
- Tento přehrávač nedokáže formátovat paměťové karty.
- Tento přehrávač nedokáže používat rozbočovač USB.
- Doporučené paměťové karty  
Compact Flash Card (CFC), Micro Drive (MD),  
Smart Media Card (SMC), Memory Stick (MS),  
Secure Digital Card (SD), Multi Media Card (MMC),  
Memory Stick Pro (MS-Pro)  
- Kompatibilní s: FAT12,16,32  
- Používejte pouze doporučené paměťové karty.



## 4. Údržba a servis

### Expedice zařízení

Originální obal a balicí materiály se mohou v budoucnu hodit. Budete-li zařízení přepravovat, v zájmu maximální bezpečnosti je zabalte stejně, jako je balí výrobce.

### Čištění zařízení

Přehrávač čistěte jemným a suchým hadříkem. Je-li povrch znečištěn výrazněji, použijte jemný hadřík lehce zvlhčený mýdlovou vodou.

Vyvarujte se použití silných rozpouštědel, tj. alkoholu, benzínu či ředidla. Tyto látky mohou poškodit povrch zařízení.

V blízkosti zařízení nepoužívejte těkavé látky, např. spreje proti hmyzu. Neponechávejte po delší dobu v kontaktu se zařízením pryžové nebo plastové předměty. Takovéto předměty mohou na povrchu zařízení zanechat stopy.

### Servis

Při výskytu potíží použijte tabulku na následující straně před tím, než se obrátíte na servis.

## Odstraňování poruch

| Příznak                             | Příčina   | Odstranění   |
|-------------------------------------|---|--|
| Žádný proud.                        | <ul style="list-style-type: none"> <li>Síťový kabel není zapojen.</li> </ul>  | <ul style="list-style-type: none"> <li>Připojte síťový kabel řádně do zásuvky.</li> </ul>                          |
| Žádný zvuk.                         | <ul style="list-style-type: none"> <li>Napájení externího zdroje je vypnuto.</li> </ul>   | <ul style="list-style-type: none"> <li>Zapněte externí zařízení.</li> </ul>  |
| Zařízení nezačíná přehrávání.       | <ul style="list-style-type: none"> <li>Není vložen disk</li> </ul>  | <ul style="list-style-type: none"> <li>Vložte disk. (Zkontrolujte, zda indikátor CD na displeji svítí.)</li> </ul> |
|                                     | <ul style="list-style-type: none"> <li>Je vložen disk nezpůsobilý k přehrávání.</li> </ul>  | <ul style="list-style-type: none"> <li>Vložte disk způsobilý k přehrávání. (Zkontrolujte typ disku.)</li> </ul>    |
|                                     | <ul style="list-style-type: none"> <li>Disk je vložen horní stranou dolů.</li> </ul>  | <ul style="list-style-type: none"> <li>Obraťte disk nahranou stranou dolů.</li> </ul>                              |
|                                     | <ul style="list-style-type: none"> <li>Disk není vložen do vedení.</li> </ul>   | <ul style="list-style-type: none"> <li>Umístěte disk v mechanice správně do vedení.</li> </ul>                     |
|                                     | <ul style="list-style-type: none"> <li>Disk je znečištěný.</li> </ul>   | <ul style="list-style-type: none"> <li>Vyčistěte disk.</li> </ul>  |
| Dálkové ovládání nepracuje správně. | <ul style="list-style-type: none"> <li>Dálkové ovládání není správně nasměrováno na senzor dálkového ovládání, který se nachází na zařízení.</li> </ul> | <ul style="list-style-type: none"> <li>Nasměrujte dálkové ovládání na senzor dálkového ovládání.</li> </ul>        |
|                                     | <ul style="list-style-type: none"> <li>Dálkové ovládání je příliš daleko od zařízení.</li> </ul>  | <ul style="list-style-type: none"> <li>Používejte dálkové ovládání ve vzdálenosti do 23 stop (7 metrů).</li> </ul> |
|                                     | <ul style="list-style-type: none"> <li>Na trase mezi dálkovým ovládáním a zařízením je překážka.</li> </ul>   | <ul style="list-style-type: none"> <li>Odstraňte překážku.</li> </ul>  |
|                                     | <ul style="list-style-type: none"> <li>Baterie v dálkovém ovládání jsou vybité.</li> </ul>  | <ul style="list-style-type: none"> <li>Nahradte vybité baterie novými.</li> </ul>                                  |

## 5.TABULKY

### Technické údaje

| MODEL          |                            | LX-U551A/D/X<br>LX-W551A/D/X           | LX-U251A/D/X<br>LX-W251A/D/X                        |  |
|----------------|----------------------------|--|---|--|
| Sekce          |                            |  |   |  |
| [obecně]       | Napájení                   | Podle údajů na zadním panelu jednotky. |   |  |
|                | Spotřeba energie           | 100W                                   | 60W   |  |
|                | Hmotnost                   | 5.5kg                                  | 4.4kg   |  |
|                | Vnější rozměry (š x v x h) | 170 X 195 X 323mm                      |   |  |
| [CD]           | Frekvenční rozsah          | 40 - 18000 Hz                          |   |  |
|                | Odstup signál/šum          | 70 dB                                  |   |  |
|                | Dynamický rozsah           | 70 dB                                  |   |  |
| [Tuner]        | FM                         | Ladící rozsah                          | 87.5 - 108.0 MHz nebo 65 - 74 MHz, 87.5 - 108.0 MHz |  |
|                |                            | Mezifrekvence                          | 10.7 MHz  |  |
|                |                            | Odstup signál/šum                      | 60/55 dB  |  |
|                |                            | Frekvenční rozsah                      | 60 - 10000 Hz                                       |  |
|                | AM<br>(MW)                 | Ladící rozsah                          | 522 - 1620 kHz nebo 520 - 1720 kHz                  |  |
|                |                            | Mezifrekvence                          | 450 kHz   |  |
|                |                            | Odstup signál/šum                      | 35 dB   |  |
|                |                            | Frekvenční rozsah                      | 100 - 1800 Hz                                       |  |
| [zesil.]       | Výstupní výkon             | 50W + 50W                              | 20W + 20W   |  |
|                | T.H.D                      | 0.2%                                   |   |  |
|                | Frekvenční rozsah          | 40 - 25000 Hz                          |   |  |
|                | Odstup signál/šum          | 80 dB                                  |   |  |
| [KAZETA]       | Rychlost posuvu            | 3000 ± 3% (MTT-111. NORMÁLNÍ RYCHLOST) |   |  |
|                | Kolísání                   | 0.25% (MTT -111, JIS-WTD)              |   |  |
|                | Doba převíjení             | 120sec (C-60)                          |   |  |
|                | Frekvenční rozsah          | 250 - 8000Hz                           |   |  |
|                | Odstup signál/šum          | 43dB(P/B)/43dB(R/P)                    |   |  |
|                | Kanálový odstup            | 50dB(P/B)/45dB(R/P)                    |   |  |
|                | Poměr smazání              | 55dB (MTT-5511)                        |   |  |
| [Reproduktory] |                            | <b>LXS-U551/LXS-W551</b>               | <b>LXS-U251/LXS-W251</b>                            |  |
|                | Typ                        | Dvoucestný, 2 reproduktory             | Dvoucestný, 2 reproduktory                          |  |
|                | Vstupní impedance          | 6 Ω                                    | 6 Ω   |  |
|                | Frekvenční rozsah          | 85 - 20000 Hz                          | 90 - 20000 Hz                                       |  |
|                | Hladina zvukového tlaku    | 88 dB/W (1m)                           | 87 dB/W (1m)  |  |
|                | Jmenovitý vstupní výkon    | 50 W                                   | 20 W  |  |
|                | Maximální vstupní výkon    | 100 W                                  | 40 W  |  |
|                | Čisté rozměry (š x v x h)  | 160x250x186mm                          | 160x250x186mm                                       |  |
|                | Čistá hmotnost (1EA)       | 2.2kg                                  | 2.1kg   |  |

Změna designu a technických údajů vyhrazena.



P/NO : 3834RH0108C