



MIKRO HI-FI SYSTÉM

UŽIVATEĽSKÁ PRÍRUČKA

MODELY: LX-U551 (LX-U551A/D/X, LXS-U551)
LX-U251 (LX-U251A/D/X, LXS-U251)
LX-W551 (LX-W551A/D/X, LXS-W551)
LX-W251 (LX-W251A/D/X, LXS-W251)

Pred použitím prístroja si dôkladne prečítajte tento návod.
Odložte si ho pre budúce použitie.

Konštrukcia a parametre sa môžu v záujme vylepšenia
výrobku zmeniť bez
predchádzajúceho upozornenia.



MP3
CD-R/RW



COMPACT
disc
DIGITAL AUDIO



Výstraha

NEBEZPEČENSTVO ÚRAZU
ELEKTRICKÝM PRÚDOM,
NEOTVARAT



UPOZORNENIE: TIETO SERVISNÉ POKYNY SÚ URČENÉ NA PRÁCU IBA PRE PRACOVNÍKOV SERVISU. ABY STE PREDIŠLI RIZIKU ÚRAZU ELEKTRICKÝM PRÚDOM, VYKONÁVAJTE IBA SERVISNÉ ZÁSAHY, KTORÉ SÚ POPÍSANÉ VO VAŠOM NÁVODE NA OBSLUHU, POKIAL NIE STE KVALIFIKOVANÝ NA VÝKON SERVISNÝCH PRÁC.



Upozornenie: Prístroj sa nesmie vystavovať vode (kvapkajúcej alebo striekajúcej) a na prístroj sa nesmú dávať predmety obsahujúce tekutiny, ako napr. vázy.

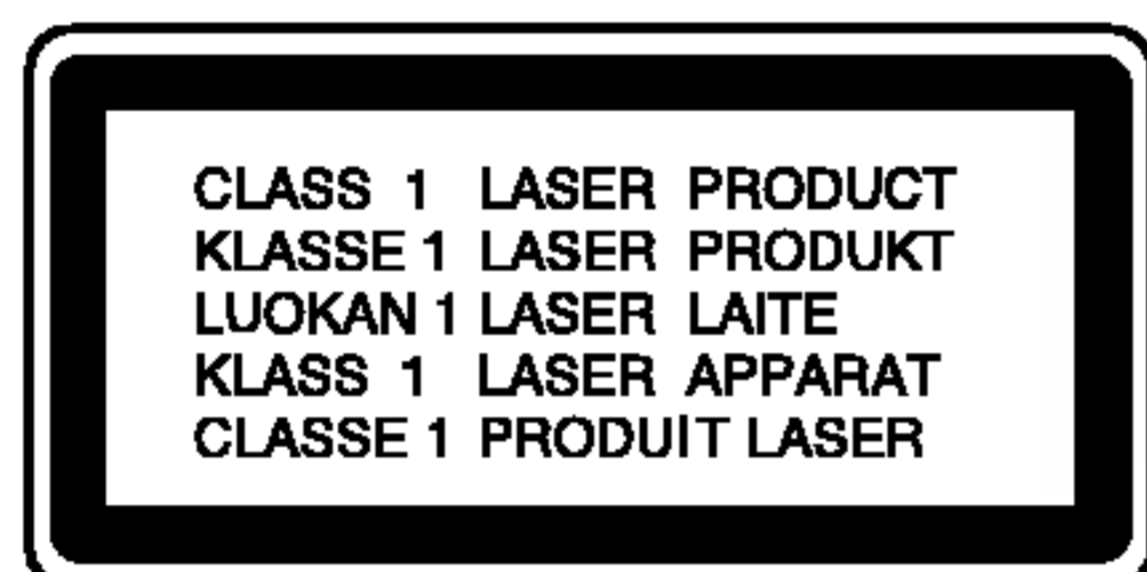

UPOZORNENIE: Tento výrobok používa laserový systém.

Aby ste zaistili správne používanie výrobku, prosím, prečítajte si pozorne návod na obsluhu a ponechajte si ho po ruke. V prípade, že produkt vyžaduje údržbu, obráťte sa na autorizované servisné stredisko. Používanie ovládačov, nastavovania alebo výkon postupov iných ako sú tu uvedené, môže mať za následok nebezpečné vystavenie sa ožiareniu. Aby ste predišli priamemu vystaveniu sa laserovému lúču, nepokúšajte sa otvárať vnútro. Pri otvorení je zrejme laserové ožiarenie. NEPOZERAJTE SA DO LÚČA.



VAROVANIE: Prístroj neinštalujte do obmedzeného priestoru, ako je napr. knihovnička alebo podobné zariadenia.

UPOZORNENIE týkajúce sa napájacieho kábla

Pre väčšinu zariadení sa odporúča, aby boli umiestnené vo vyhradenom okruhu.

Je to obvod s jedným výstupom, ktorý zásobuje elektrickou energiou iba to jedno zariadenie a nemá prídavné výstupy alebo prídavné obvody. Pre istotu si pozrite stranu Technické podmienky.

Elektrické zásuvky nepreťažujte. Preťažené, uvoľnené alebo poškodené elektrické zásuvky, predĺžovacie káble, rozstrapkané napájacie káble, poškodená alebo popraskaná izolácia drôtov sú nebezpečné. Ktorákoľvek z týchto situácií môže spôsobiť zásah elektrickým prúdom alebo požiar. Pravidelne kontrolujte napájací kábel vášho zariadenia a pokiaľ sa objaví poškodenie alebo opotrebovanie, zariadenie odpojte, prestaňte ho používať a v autorizovanom servise nechajte vymeniť kábel správnou náhradnou časťou.

Napájací kábel chráňte pred fyzickým alebo mechanickým poškodením, nekrúťte ho, nestláčajte, nezatvárajte do dverí, ani naň nestúpajte. Mimoriadnu pozornosť venujte zástrčkám, elektrickým zásuvkám a miestu, odkiaľ kábel vychádza zo zariadenia.



Výrobok spĺňa požiadavky o rádiových interferenciách stanovenými Smernicou EHS 89/336/EHS, 93/68/EHS a 73/23/EHS.



Likvidácia vášho starého prístroja

1. Keď sa na produkte nachádza tento symbol prečiarknutej smetnej nádoby s kolieskami, znamená to, že daný produkt vyhovuje európskej Smernici č. 2002/96/EC.
2. Všetky elektrické a elektronické produkty by mali byť zlikvidované oddelene od komunálneho odpadu prostredníctvom na to určených zberných zariadení, ktoré boli ustanovené vládou alebo orgánmi miestnej správy.
3. Správnou likvidáciou starých zariadení pomôžete predchádzať potenciálnym negatívnym následkom pre prostredie a ľudské zdravie.
4. Podrobnejšie informácie o likvidácii starých zariadení nájdete na miestnom úrade, v službe na likvidáciu odpadu alebo u predajcu, kde ste tento produkt zakúpili.



Toto logo sa týka iba modelov LX-U551/U251.

Obsah

1 ÚVOD	4-6	Prehrávanie kazety	13
Symboly použité v tejto príručke	4	Jednoduché prehrávanie	13
Poznámky o kazetách	4	Zastavenie prehrávania	13
Poznámky ohľadom diskov	4	Vynulovanie kazetového počítadla ...	13
Zaobchádzanie s diskmi	4	Pretáčanie pásky dozadu	
Skladovanie diskov	4	alebo dopredu	13
Čistenie diskov	4	Nahrávanie pásky	13
Čelný panel / Zadný panel	5	Základné nastavenie	13
Diaľkový ovládač	6	Všeobecné nahrávanie	13
Inštalácia batérií diaľkového		Synchronizované nahrávanie z CD na	
ovládania	6	kazetu	13
Prevádzkový rozsah diaľkového		Prehrávanie CD	14-15
novládania	6	Základné prehrávanie	14
2 Inštalácia	7	Pauza prehrávania	14
Pripojenie systému reproduktorov	7	Zastavenie prehrávania	14
Pripojenia antény	7	Preskočenie stopy	14
Dodatočné zariadenia	7	Vyhľadávanie stopy	14
3 ČINNOSŤ	8-16	Opakovanie	14
Nastavenie napätia (VARIANT)	8	Kontrola informácie o MP3 súbore	
Audio nastavenie	8	údajov	14
Nastavenie hlasitosti	8	Programované prehrávanie	15
Zásuvka na slúchadlá	8	O MP3/WMA	15
STLMENIE ZVUKU (MUTE)	8	USB funkcia (len model LX-U551/U251) ...	16
Nastavenie kvality zvuku	8	4 Údržba a servis	17-18
SURROUND	8	Preprava jednotky	17
XDSS (Extreme Dynamic Sound		Čistenie jednotky	17
System) (SYSTÉM PRE MIMORIADNE		Servis	17
DYNAMICKÝ ZVUK)	8	Odstraňovanie problémov	18
OAO (Orientačný akustický optimizátor)		5 REFERENCIA	19
VYPNUTÝ/ZAPNUTÝ	8	Technické údaje	19
Optimalizačný program MP3	8		
STLMENIE	8		
Automatický výber funkcie	9		
Nastavenie hodín (CLOCK)	9		
Používanie funkcie Spánok	9		
Časovač	10		
Funkcia RDS – VOLITEĽNÉ	11		
O RDS	11		
Ladenie RDS	11		
Možnosti Displeja RDS	11		
Vyhľadanie Programu (PTY)	11		
Predvolenie rozhlasových staníc	12		
Počúvanie rádia	12		

1. ÚVOD

Za účelom správneho používania tohto výrobku si starostlivo prečítajte túto užívateľskú príručku a uschovajte ju pre budúce potreby.

Táto príručka obsahuje informácie o prevádzke a údržbe vášho CD prehrávača. Ak si jednotka vyžaduje servisný zásah, kontaktuje autorizovaný servis (viď Kapitolu 4, Údržba a servis).

Symbole použité v tejto príručke

 Označuje nebezpečenstvá schopné pokodiť samotné zariadenie alebo spôsobiť iné hmotné škod.

 Označuje zvláštne prevádzkové vlastnosti tohto zariadenia.

Poznámky o kazetách

Zabezpečenie proti nahrávaniu

Odstránením poistky (poistiek) kazety (pomocou malého skrutkovača) zabránite náhodnému vymazaniu nahrávky.

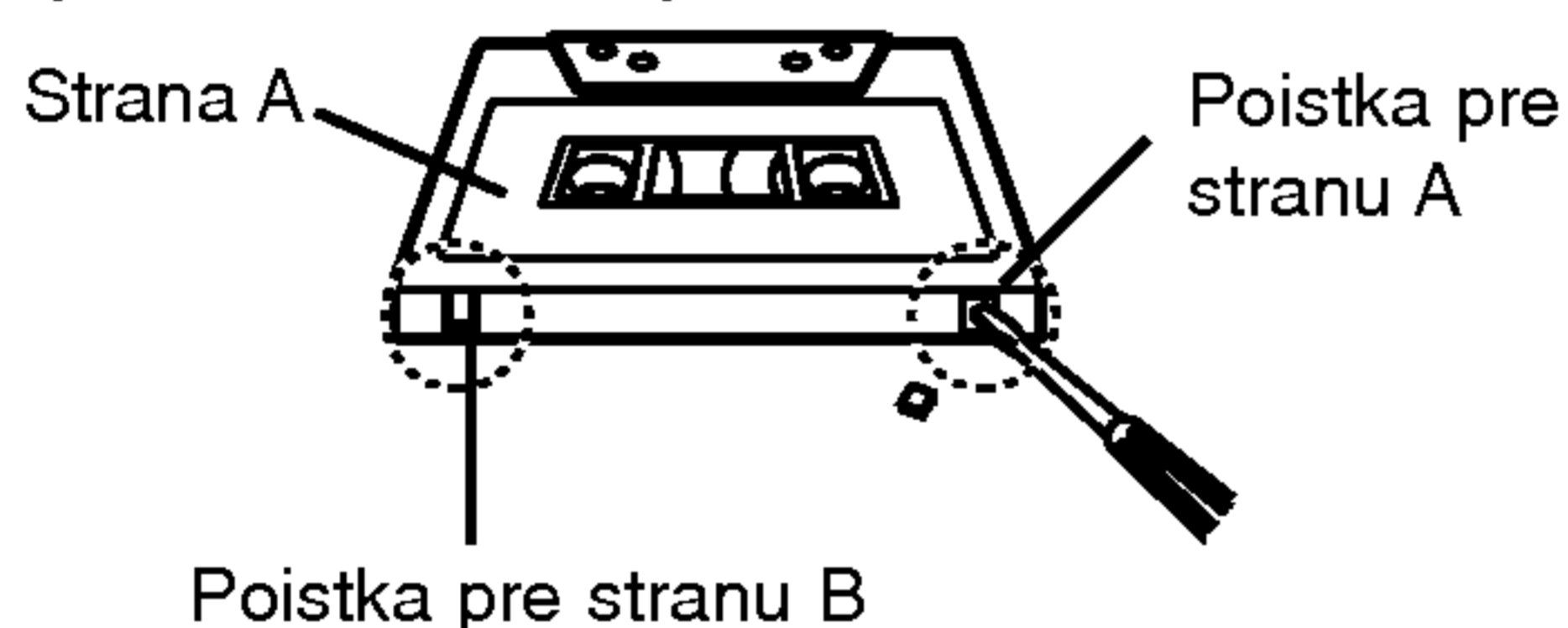

Prekrytím otvoru poistky lepiacou páskou umožníte opätovné nahrávanie.

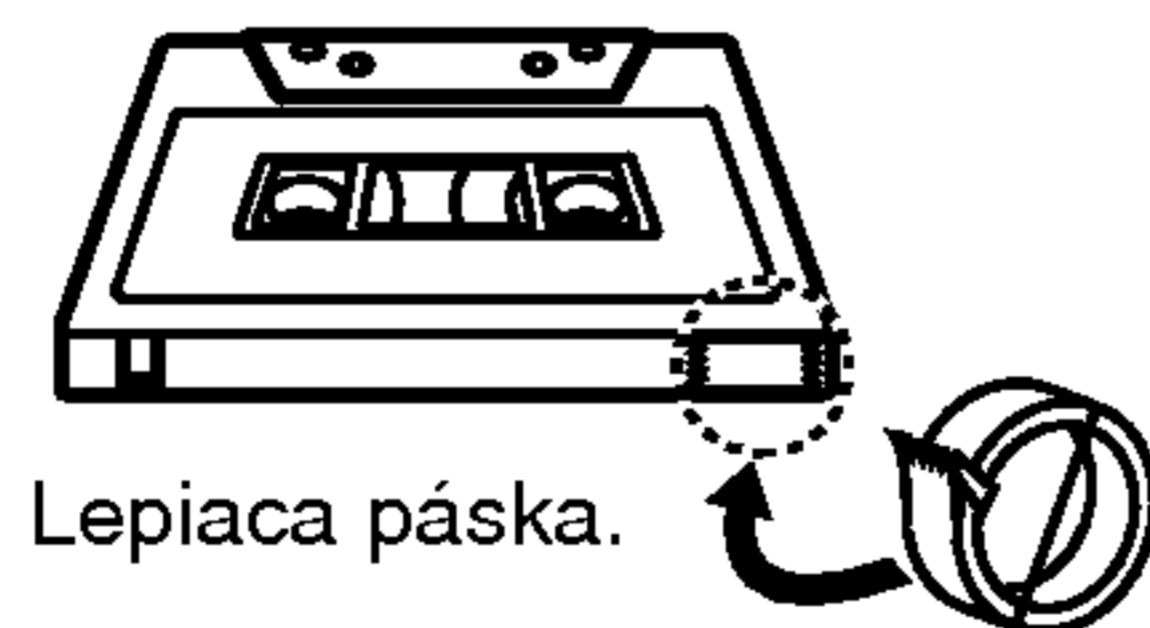

O ochrannej páske

Pred použitím zariadenia odstráňte ochrannú pásku z dvierok na kazetu na prednom paneli.

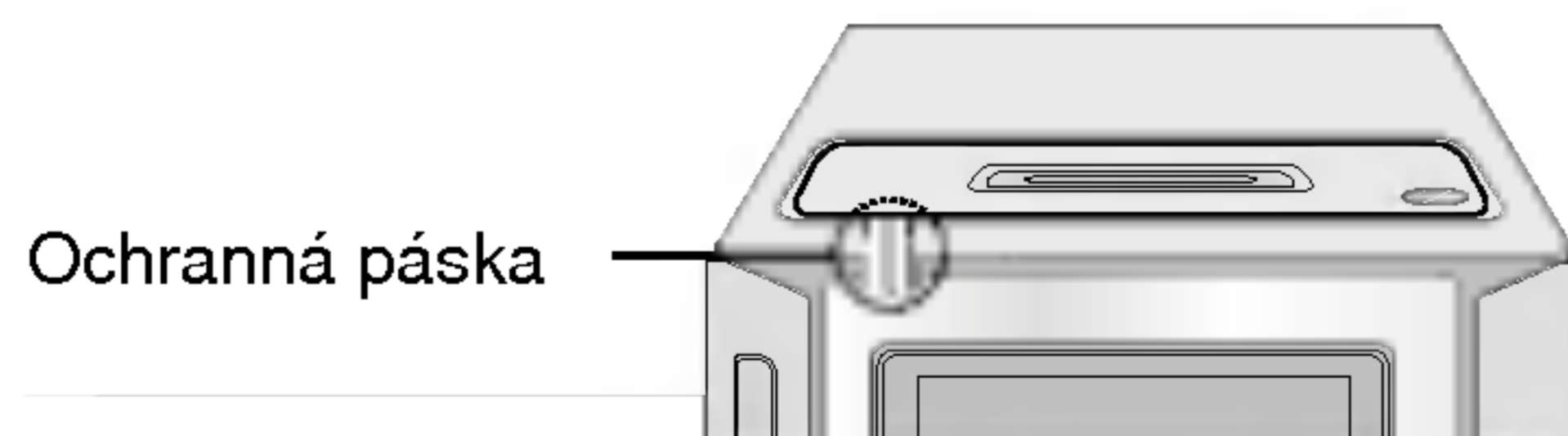

4

Poznámky ohľadom diskov

Zaobchádzanie s diskmi

Nedotýkať sa záznamovej strany disku. Disk uchopte za jej hrany tak, aby sa na jeho povrch nedostali otlaky prstov. Na disk nelepte kúsky papiera alebo lepiace pásky. Na disk nikdy nelepte pásku alebo papier.



Skladovanie diskov

Po skončení prehrávania uskladnite disk vo svojom obale. Disk nevystavujte priamemu slnečnému žiareniu alebo zdrojom tepla a nikdy ho nenechávajte v zaparkovanom aute vystavenému priamemu slnečnému žiareniu.

Čistenie diskov

Odtlačky prstov môžu spôsobiť zníženie kvality obrazu a zvuku. Pred prehrávaním disk vyčistite pomocou kusu čistého textilu. Utierajte disk od stredu smerom von.



Nepoužívajte silné rozpúšťadlá ako alkohol, benzín, riedidlo, v maloobchodnej sieti dostupné čistiace prostriedky alebo antistatický spray určený pre staršie vinylové platne.

Čelný panel / Zadný panel

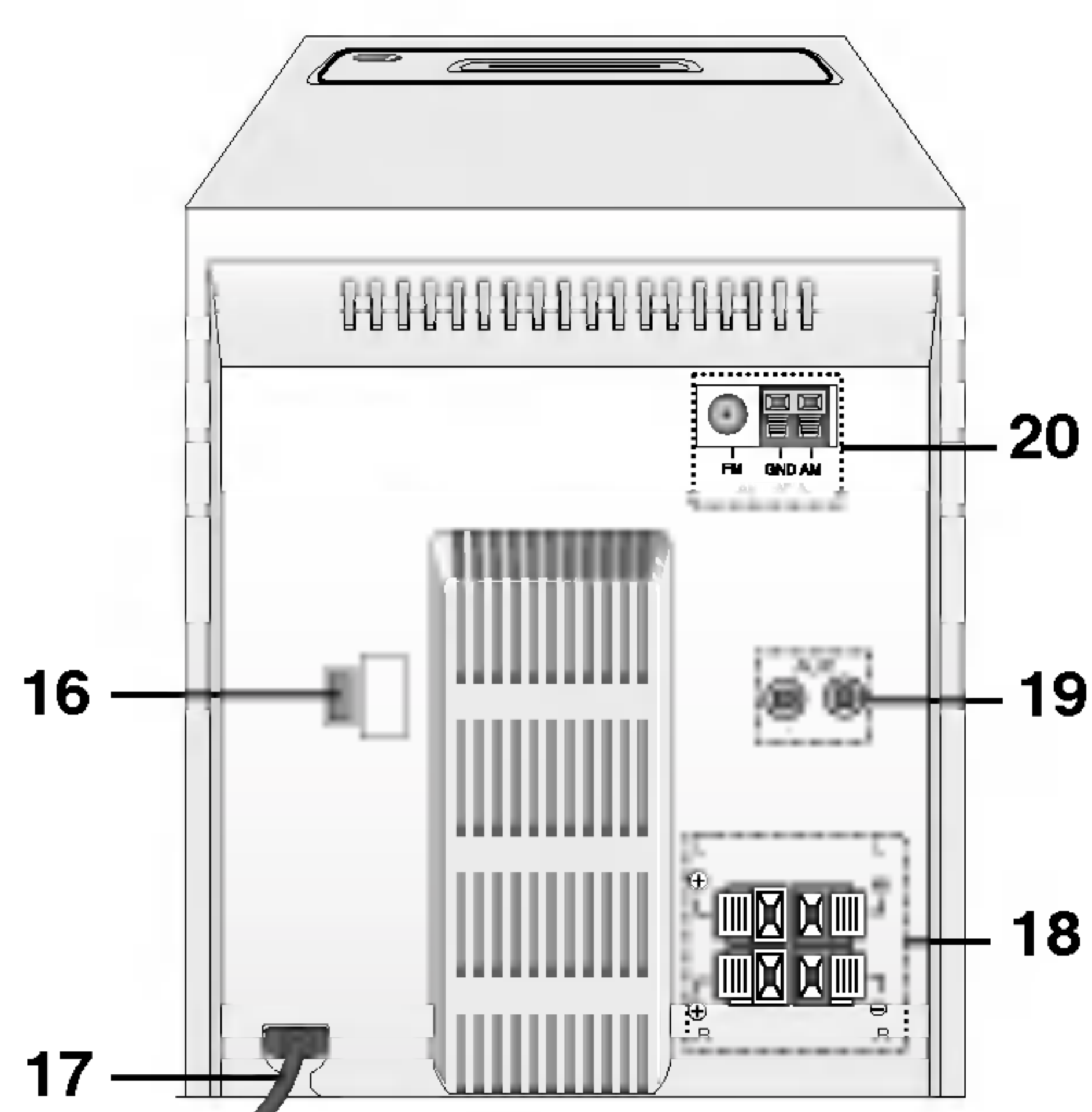
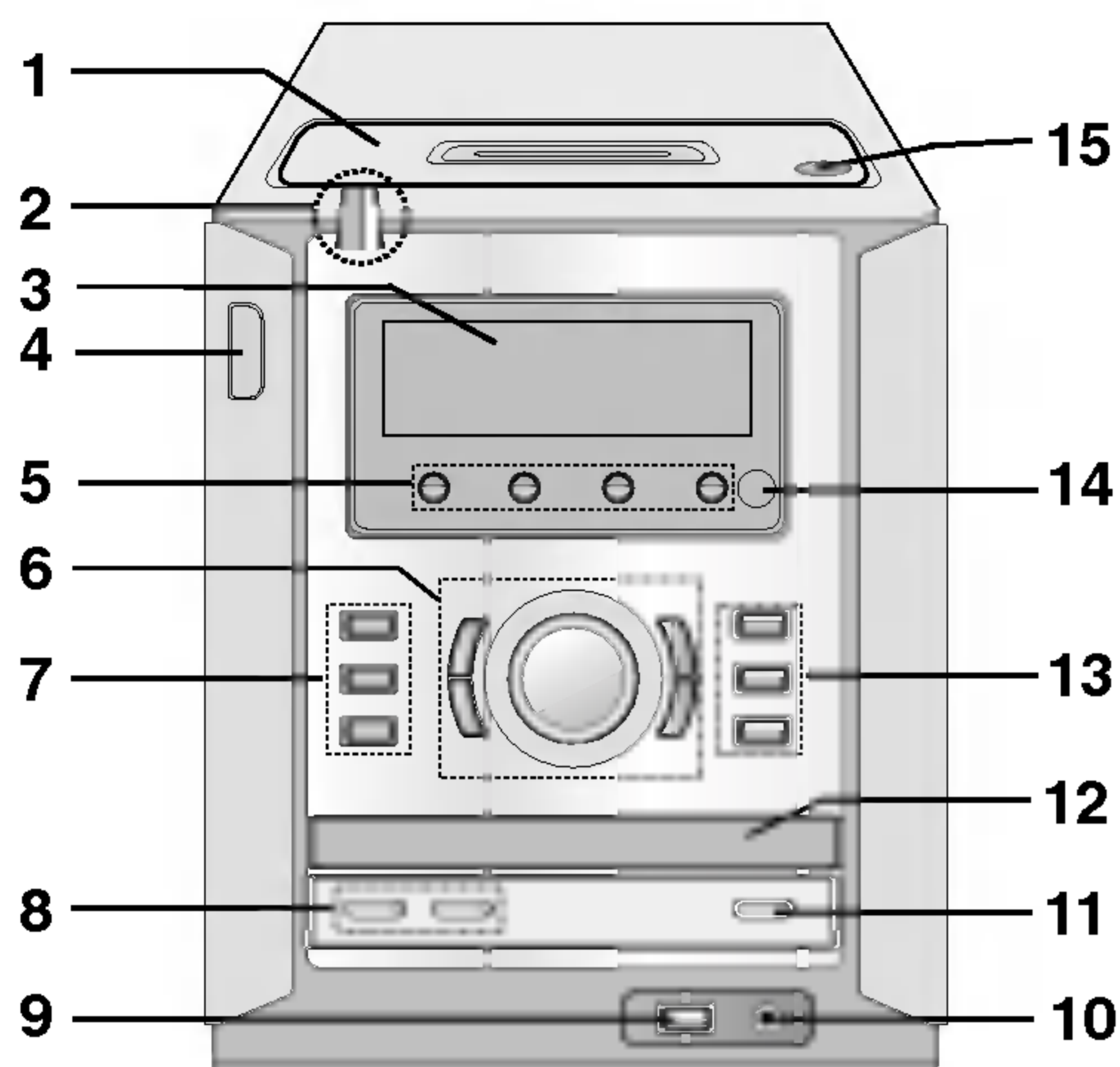

1. DVIERKA NA KAZETU
2. OCHRANNÁ PÁSKA
(Pred použitím zariadenia odstráňte ochrannú pásku.)
3. Okno displeja
4. Tlačidlo (⏻) HLAVNÝ VYPÍNAČ
5. Tlačidlo VOLBA FUNKCIE
[TUNER, CD/MP3, AUX (len pre modely LX-W551 a LX-W251), USB (len pre modely LX-U551 a LX-U251) TAPE]
6. • Tlačidlo pre PREDVOLBU (PRESET) (-/+)
(LADENIE)
• Tlačidlo pre PREHRÁVANIE DOZADU (◀)
(AUDIO KAZETA): VOLITELNÉ
• Tlačidlo pre PREHRÁVANIE (PLAY) (▶)
(AUDIO KAZETA, CD)
• Tlačidlo pre LADENIE (TUNING) (-/+)
• Tlačidlo pre PRESKOČENIE/VYHLADANIE
STOPY CD (CD SKIP/SEARCH)
(◀◀ ◀▶▶ ▶▶)
- Tlačidlo pre PRETOČENIE AUDIO KAZETY
DOPREDU/DOZADU (◀◀ ◀▶▶ ▶▶)
- OTOČNÝ GOMBÍK OVLÁDANIA HLA-
SITOSTI
7. • Tlačidlo TIMER
• Tlačidlo HODINY (CLOCK)
• Tlačidlo MP3 OPT.

8. • Tlačidlo RDS (systém rozhlasových údajov) :
VARIANT
• Tlačidlo NASTAVENIE (SET)
(HODINY / ČASOVAČ)
• Tlačidlo CD PAUZA (CD II)
• Tlačidlo VYNULOVANIE POČÍTADLA
(POČÍTADLO) (COUNT.RESET)
• Tlačidlo MODE/RIF
• Tlačidlo PLAY MODE
• Tlačidlo SYNCHRONIZÁCIA CD (CD SYNC.)
9. USB konektor (len modely LX-U551 a LX-U251)
10. ZÁSUVKA PRE SLÚCHADLÁ (🔊): Ø3.5mm
11. Tlačidlo STOP (■)/CLEAR
12. CD DVIERKA
13. • Tlačidlo XDSS
• Tlačidlo OAO (Orientačný akustický
optimizátor)
• Tlačidlo ▲ OPEN/CLOSE
14. SNÍMAČ DIALKOVÉHO OVLÁDANIA
15. ▲ Miesto STLAČENIA pre VYSUNUTIE
KAZETY (▲ PUSH EJECT)
16. PREPÍNAČ NA VOLBU NAPÄTIA : VARIANT
17. KÁBEL ELEKTRICKÉHO NAPÁJANIA
18. SVORKA REPRODUKTORA
19. ZÁSUVKA DOPLŇUJÚCEHO VSTUPU
20. SVORKA ANTÉNY

Diaľkový ovládač

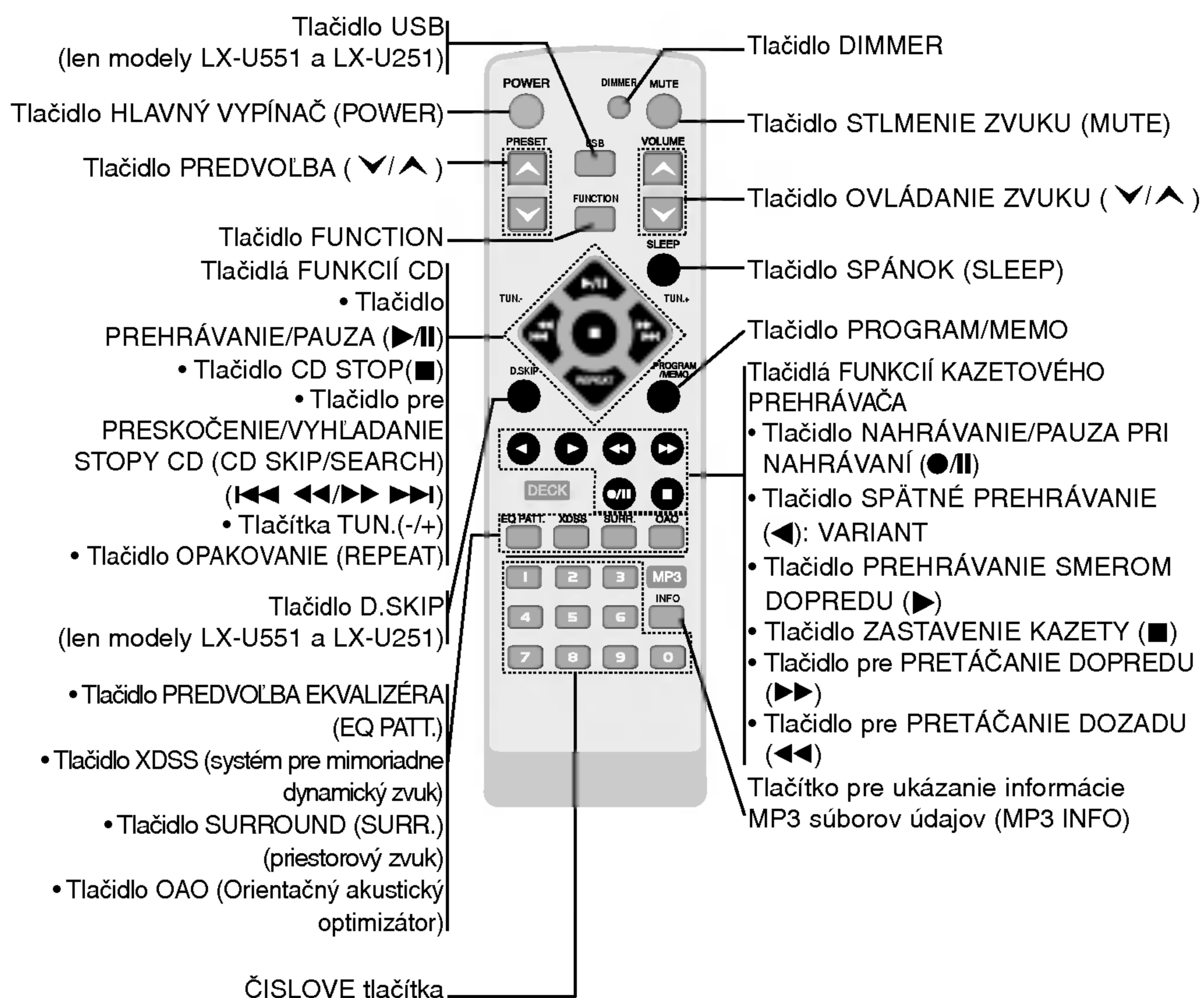

Inštalácia batérií diaľkového ovládania

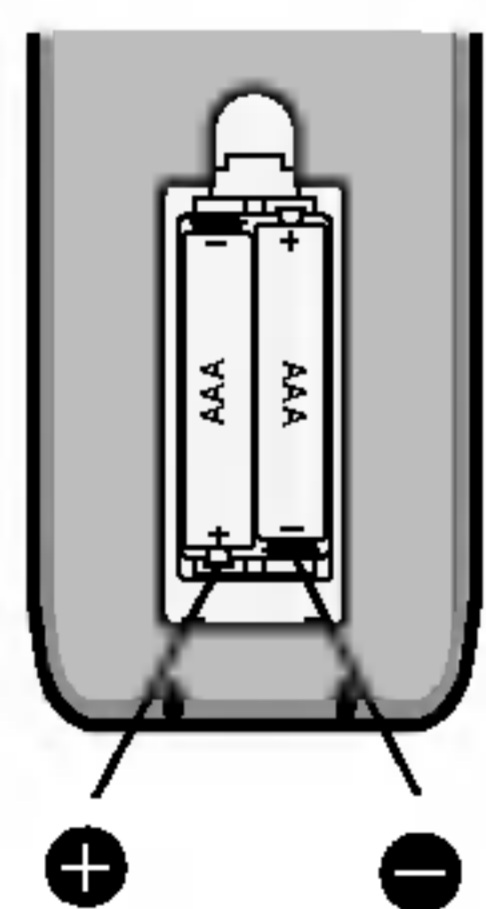

Otvorte kryt batérií na zadnej strane diaľkového ovládania a vložte dve batérie typu R03 (veľkosť AAA). Pozor na správne umiestnenie pólů

⊕ a ⊖ .

⚠ Výstraha : Nikdy nemiešajte nové a použité batérie. Nikdy nemiešajte rôzne druhy batérií (štandardné, alkalické, atď.)

Prevádzkový rozsah diaľkového ovládania

Nasmerujte diaľkové ovládanie na snímač diaľkového ovládania a stláčajte tlačidlá.

Vzdialenosť Približne 23 stôp (7 m) od snímača diaľkového ovládania.

Uhol: Približne 30° v každom smere od čela snímača diaľkového ovládania.

2. Inštalácia

Pripojenie systému reproduktorov

Káble reproduktoru pripojte k terminálu reproduktoru.

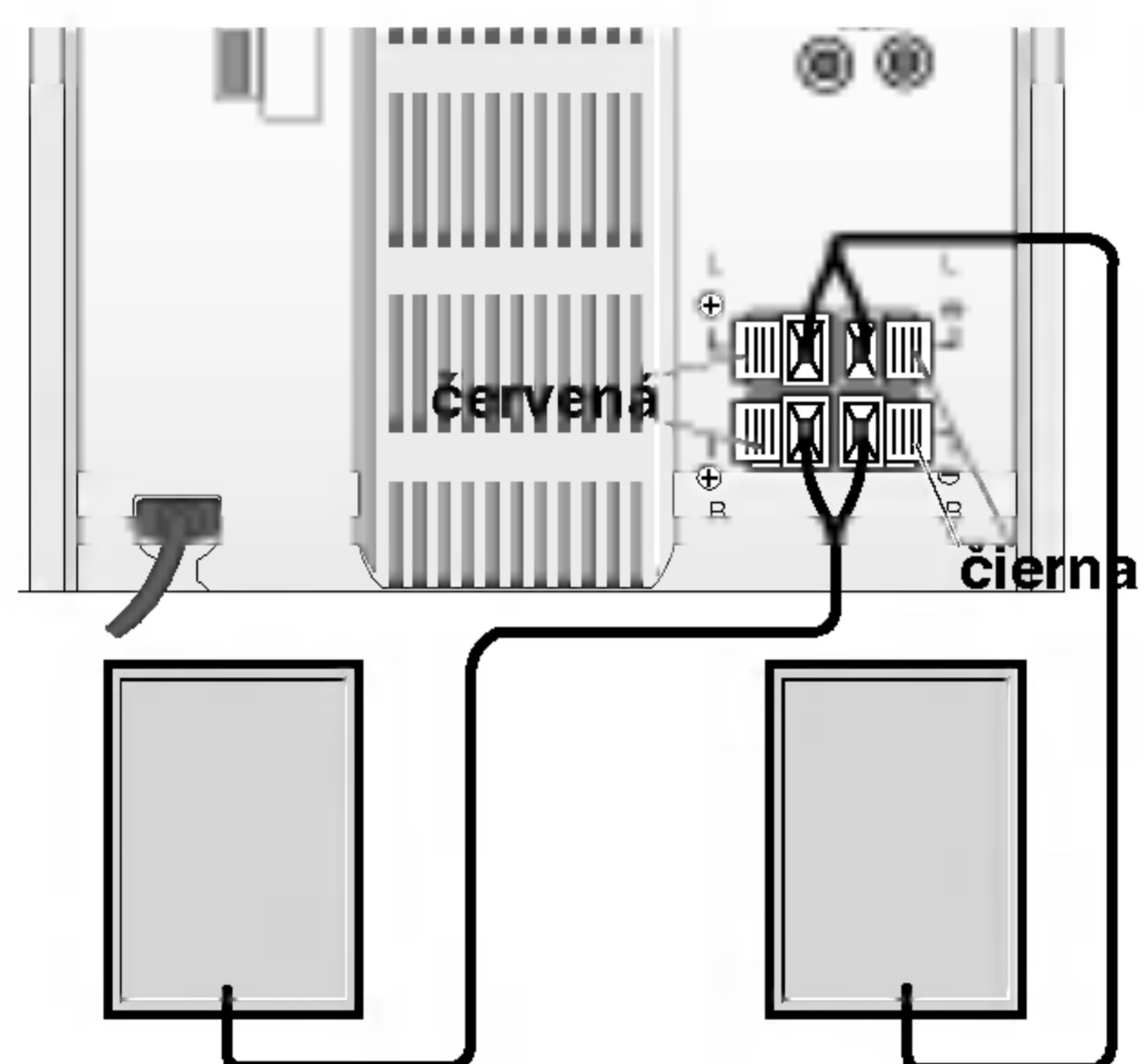

Pravý reproduktor

L'ávý reproduktor

Poznámky

- Dbajte na to, aby ste kábel reproduktora pripojili k správnejmu konektoru na komponentoch: + k + a – k – . Ak sú káble otočené, zvuk bude skreslený a bude mať nedostatočnú dynamiku.
- Neodnímajte predný kryt z dodaného reproduktora.

Pripojenia antény

Pripojte dodané FM/AM antény na počúvanie rádia.

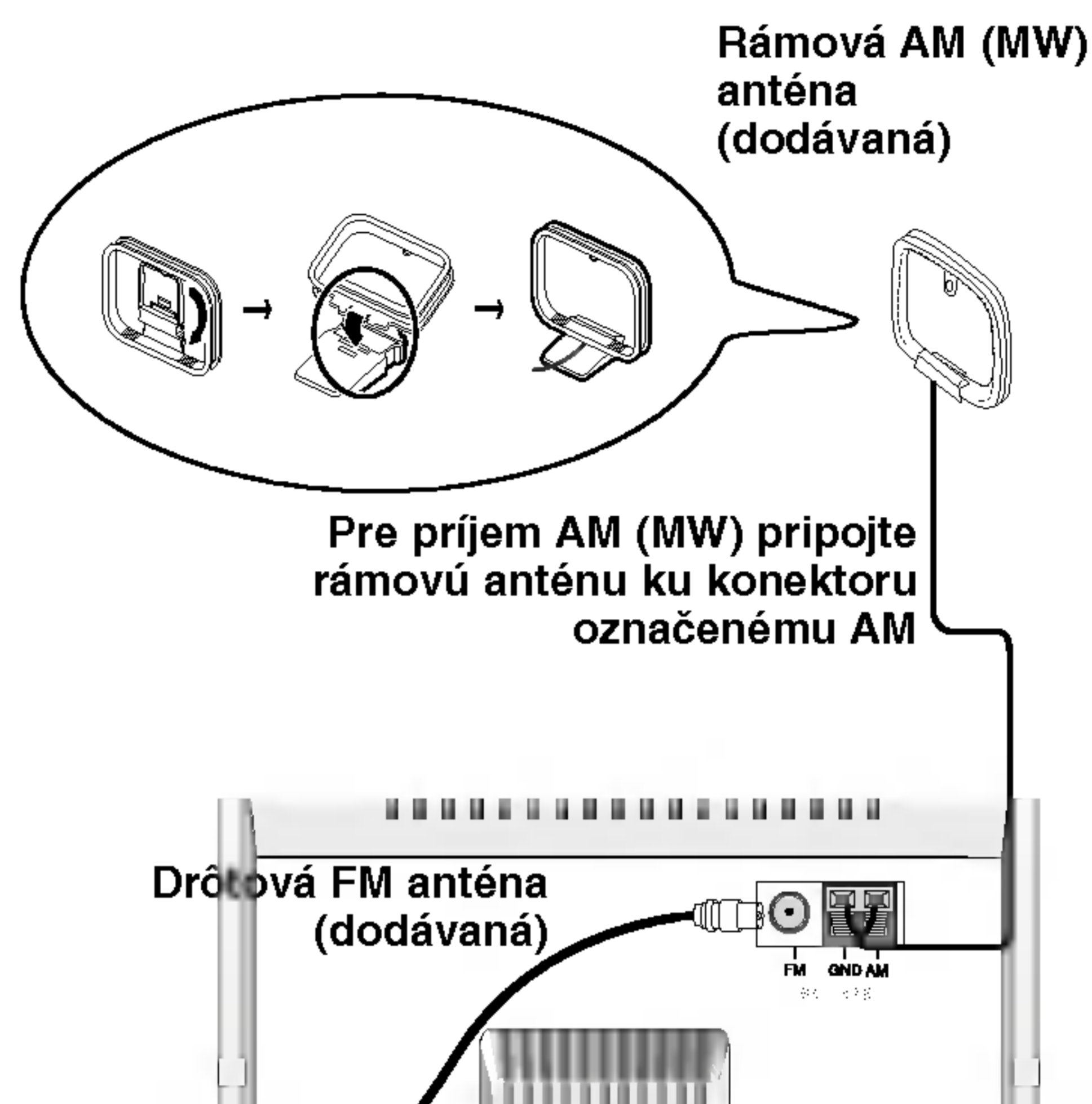

Poznámky

- Aby ste zabránili snímaniu šumu, umiestnite rámovú AM anténu ďalej od prístroja a ďalších komponentov.
- Dbajte na to, aby ste plne rozťahli drôtovú FM anténu.
- Po pripojení udržiavajte drôtovú FM anténu v čo najvodorovnejšej polohe.

Dodatočné zariadenia

Pripojte dodatočné zariadenie, napríklad televízny prijímač alebo video rekordér prostredníctvom zásuviek AUX na zadnom paneli a stlačte tlačidlo AUX.

POZNÁMKA

- Z dodatočného vstupného zdroja môžete tiež nahrávať, (viď časť nahrávanie).
- Pred pripojením prídavného zariadenia jednotku vypnite a až potom pripojte prídavné zariadenie. V inom prípade by jednotka vydávala hluk.

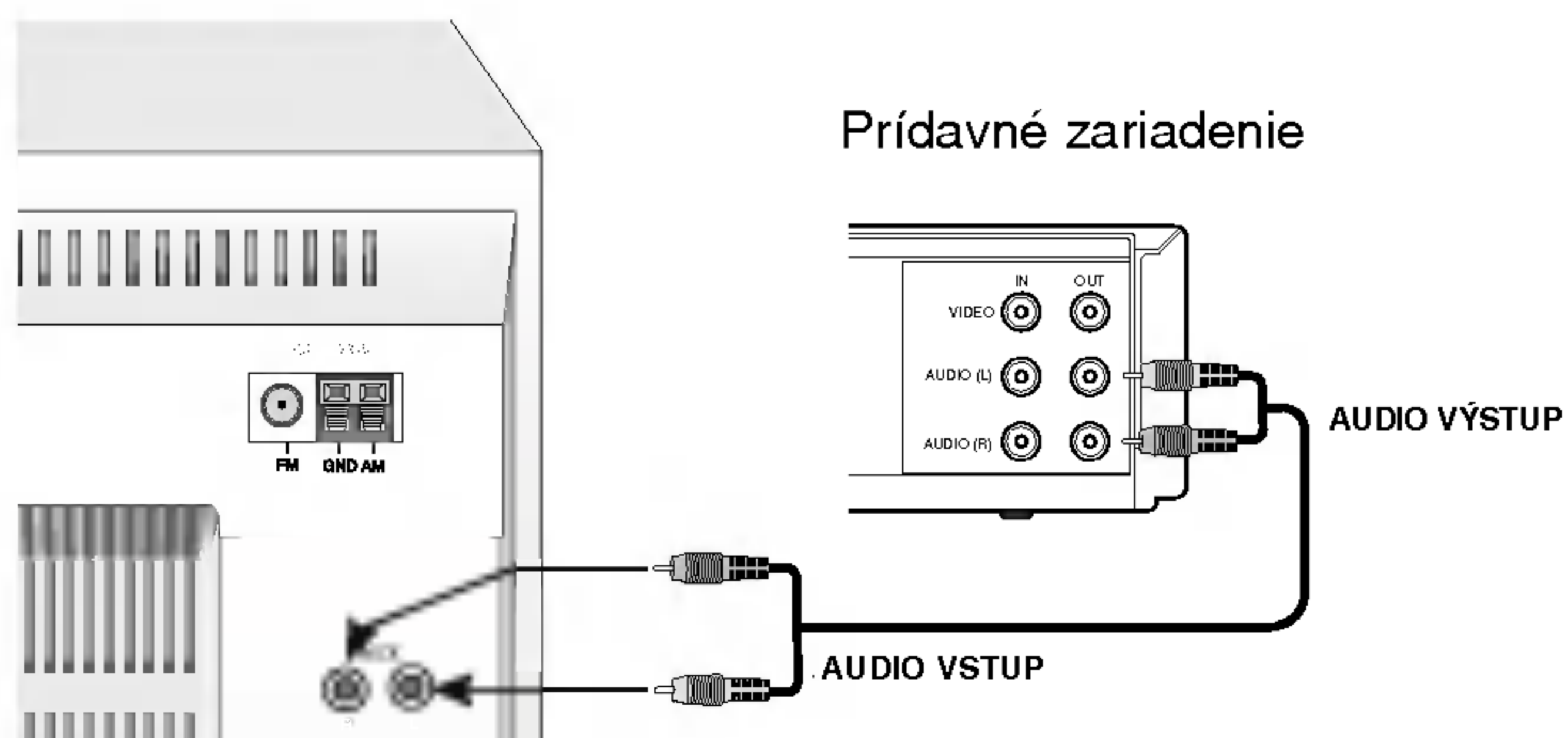

3.ČINNOSŤ

Nastavenie napätia (VARIANT)

Ak je Váš prístroj vybavený prepínačom napätia na zadnej strane, pred pripojením šnúry napájania ho určite nastavte na Váš miestny dodávaný výkon.

Audio nastavenie

Nastavenie hlasitosti

- Na zvýšenie úrovne hlasitosti otáčajte gombík OTOČNÝ OVLÁDAČ HLASITOSTI v smere hodinových ručičiek, na jej znížovanie ním otáčajte proti smeru hodinových ručičiek.
- Na diaľkovom ovládaní stlačením tlačidla VOLUME CONTROL [OVLÁDANIE HLASITOSTI] (▲) zvýšte úroveň hlasitosti alebo (▼) znížte úroveň hlasitosti.

Zásuvka na slúchadlá

Ak chcete počúvať zvuk pomocou slúchadiel, pripojte koncovku (∅ 3,5 mm) stereo slúchadiel do zásuvky pre slúchadlá. Reprodukory sa po pripojení slúchadiel (nie sú súčasťou dodávky) automaticky odpoja.

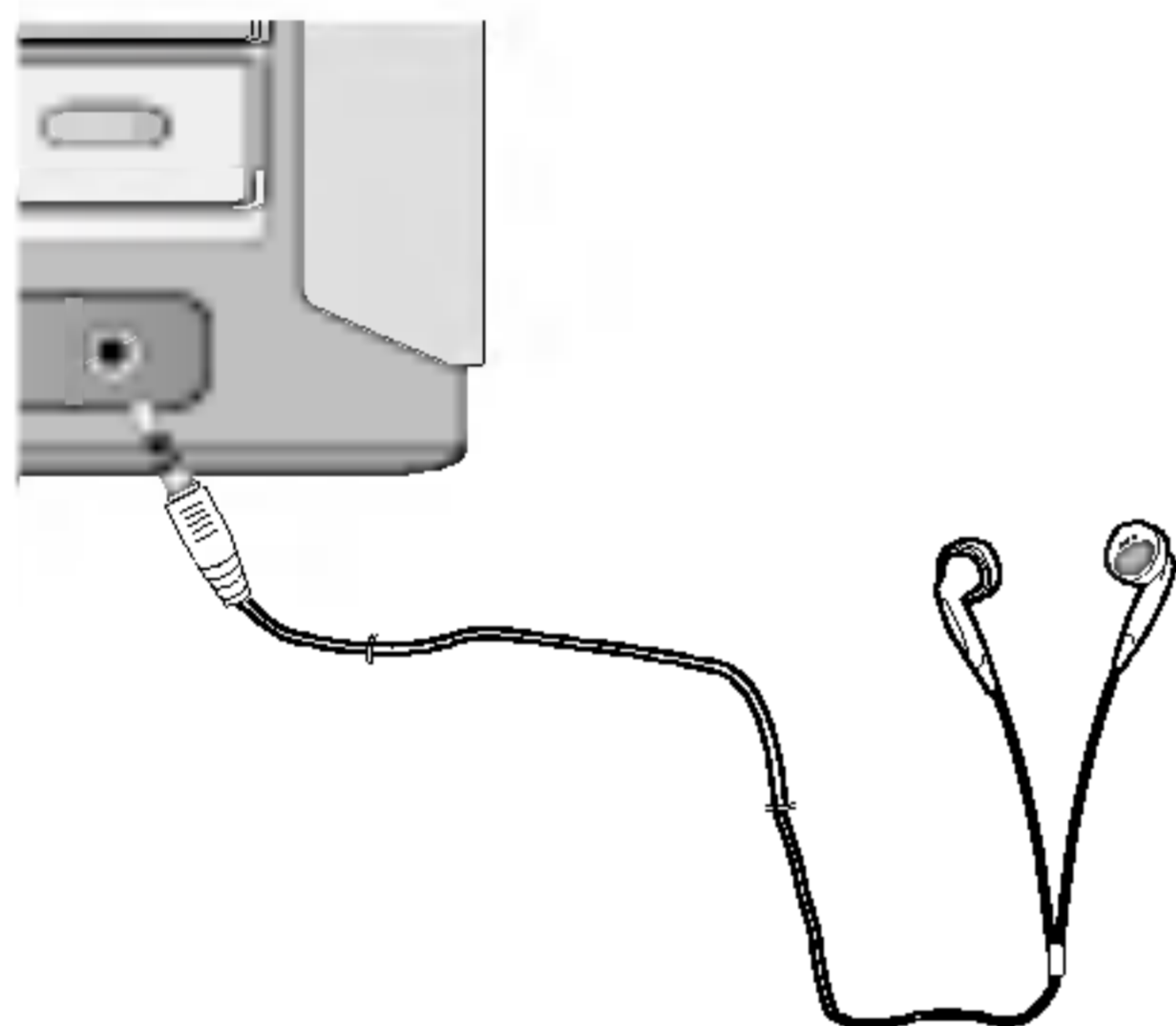

STLMENIE ZVUKU (MUTE)

Stlačením tlačidla **MUTE** môžete dočasne vypnúť zvuk, napríklad na zdvihnutie telefónu. V okne displeja bliká indikátor MUTE. Ak si to želáte zrušiť, stlačte opätovne MUTE.

Nastavenie kvality zvuku

Pomocou tlačidla **EQ PATT.** na diaľkovom ovládači, môžete vybrať požadovaný režim zvuku. Keď prejde režim zvuku zľava doprava, stlačte EQ PATT..

FLAT → POP → CLASSIC → ROCK →
DRAMA → JAZZ → SALSA →
MUSICAL → SAMBA → FLAT ...

SURROUND

Pomocou tlačidla **SURR.** na diaľkovom ovládači, môžete vybrať požadovaný režim surround.

Keď prejde režim surround zľava doprava, stlačte SURR.

SURR OFF → CINEMA → EALA → TUNNEL →
HALL → THEATER → VOCAL → CHURCH →
SURR OFF...

XDSS (Extreme Dynamic Sound System) (SYSTÉM PRE MIMORIADNE DYNAMICKÝ ZVUK)

Stlačením tlačidla **XDSS** zosilníte výšky, basy a priestorový efekt. Zapne sa buď indikátor „XDSS ON“ alebo „XDSS OFF“. Funkciu vypnete opätovným stlačením tlačidla XDSS.

OAO (Orientačný akustický optimizátor) VYPNUTÝ/ZAPNUTÝ

Stlačením **OAO** zvýrazníte basový zvuk. Na displeji sa rozsvieti kontrolka „OAO ON“ alebo „OAO OFF“.

Keď kontrolky „OAO“ a „OAO ON“ prejdú zľava doprava, stlačte OAO.

Optimalizačný program MP3

Táto funkcia je optimalizovaná pre komprimovateľné MP3 súbory. Na vytvorenie melodického zvuku je basový zvuk vylepšený. Zakaždým, keď stlačíte tlačidlo **MP3 OPT.** nastavenie sa zmení v nasledujúcom poradí.
OPTIM ON → OPTIM OFF

STLMENIE

Táto funkcia vypína LED (svetelná dióda) GOMBÍKA NA OVLÁDANIE HLASITOSTI a stlmí displej na polovicu, ak je prístroj zapnutý.

Jedenkrát stlačte **DIMMER**. LED (svetelná dióda) GOMBÍKA NA OVLÁDANIE HLASITOSTI sa vypne.

AK toto tlačidlo stlačíte ešte raz, displej sa stlmí na polovicu. Túto funkciu zrušíte opätovným stlačením tlačidla.

Automatický výber funkcie

- Ak na diaľkovom ovládači, počas počúvania rádia alebo prehrávania kazety, stlačíte PLAY/PAUSE (▶/||), funkcia CD sa automaticky zapne.
- Ak počas prehrávania CD alebo kazety stlačíte TUNER, zapne sa funkcia rádia.

Nastavenie hodín (CLOCK)

1. Stlačte CLOCK.
(Ak je potrebné nastavenie hodín, stlačte a držte CLOCK viac ako 2 sekundy.)
2. Pomocou tlačidiel PRESET (-)/(+) nastavte 24 hodinový alebo 12 hodinový cyklus.



(12 hod.)



alebo (24 hod.)

3. Stlačte SET na potvrdenie zvoleného hodinového cyklu.
4. Pomocou tlačidiel PRESET (-)/(+) nastavte hodiny.
5. Stlačte SET.
6. Použite tlačidlá PRESET (-)/(+) (PREDVOĽBU) na správne nastavenie minút na prednom paneli.
7. Stlačte SET a správny čas sa ukáže na displeji.
8. Kedykoľvek stlačíte CLOCK, zobrazí sa čas asi na 5 sekundy.

Používanie funkcie Spánok

Keď sa použije časovač vypnutia prístroja „sleep“, po uplynutí určeného času sa prístroj automaticky vypne.

1. Pre špecifikovanie časového intervalu do vypnutia prístroja stlačte SLEEP.
Na displeji vidíte "SLEEP 90" asi počas 5 sekúnd. To znamená, že systém sa automaticky vypne po 90 minútach.

Stláčajte tlačidlo SLEEP [SPÁNOK] dovtedy, kým sa nezobrazí požadovaný čas.

Poznámka: Po každom stlačení tlačidla sa časový interval skrúti o 10 minút, t.j. 80....70.... atď.

2. Čas zostávajúci do vypnutia zariadenia skontrolujete stlačením tlačidla SLEEP [SPÁNOK] počas aktívnej funkcie spánok. Zostávajúci čas sa zobrazí na približne 5 sekúnd.

POZNÁMKA

Ak stlačíte SLEEP kým je čas do vypnutia zobrazený, čas do vypnutia sa vynuluje.

3. Režim časovania spánku môžete zrušiť opakovaným stláčaním tlačidla SLEEP [SPÁNOK] pokiaľ sa nezobrazí „SLEEP 10“ a potom stlačte tlačidlo SLEEP [SPÁNOK] ešte raz počas zobrazenia indikátora „SLEEP 10“.

Časovač

Pomocou funkcie TIMER [ČASOVAČ] môžete načasovať zapnutie a vypnutie rozhlasového príjmu a nahrávania, prehrávania CD, prehrávania pásky alebo prehrávania dodatočného zdroja a nahrávania.

1. Stlačte CLOCK (HODINY), aby ste skontrolovali aktuálny čas.
(Ak nenastavíte hodiny, časovač nebude fungovať)
2. Stlačením tlačidla TIMER (ČASOVAČ) vstúpite do režimu nastavovania časovača. (Ak chcete opraviť predtým uložené nastavenie ČASOVAČA, podržte na viac ako 2 sekundy stlačené tlačidlo "TIMER" (ČASOVAČ).
- Na displeji sa objaví predtým uložený čas nastavenia časovača a nápis TIMER.
3. Každá funkcia [TUNER→CD→TAPE→USB (len modely LX-U551 a LX-U251) bliká v poradí v okne displeja. Stlačte tlačidlo SET [NASTAVENIE] počas blikania požadovanej funkcie.
4. 1. a. Ak si zvolíte TUNER (RÁDIO),
Na okienku displeja striedavo cca 3 sekundy blikajú možnosti PLAY (PREHRÁVANIE) a REC (NAHRÁVANIE).
'PLAY' : RÁDIO iba hrá
'REC' : RÁDIO hrá a nahráva sa z neho
b. Stlačte tlačidlo SET [NASTAVENIE] počas blikania požadovanej funkcie.
c. Pomocou tlačidiel PRESET (-)/(+) (PREDVOLBU) vyberte posledné číslo predvoľby uloženej do pamäte a stlačte tlačidlo SET (NASTAVENÉ).
- Cca na pol sekundy sa na displeji zobrazí požiadavka na zadanie času, kedy sa má zariadenie zapnúť („ON TIME“).
2. Keď zvolíte funkciu CD, TAPE alebo USB (len modely LX-U551 a LX-U251),
- V okne displeja sa na približne na 0,5 sekundy objaví indikátor „ON TIME“ a následne zmizne.
5. Hodinu zapnutia si zvolíte stlačením tlačidla PRESET (-)/(+) (PREDVOLBU).
6. Na potvrdenie hodiny, kedy sa má zostava zapnúť stlačte SET (NASTAVENÉ).
7. Minútu zapnutia si zvolíte stlačením tlačidla PRESET (-)/(+) (PREDVOLBU).
8. Na potvrdenie minúty, kedy sa má zostava zapnúť stlačte SET (NASTAVENÉ).
Cca na pol sekundy sa na displeji zobrazí požiadavka na zadanie času, kedy sa má zariadenie vypnúť („OFF TIME“).
9. Hodinu vypnutia si zvolíte stlačením tlačidla PRESET (-)/(+) (PREDVOLBU).
10. Na potvrdenie hodiny, kedy sa má zostava vypnúť stlačte SET (NASTAVENÉ).
11. Minútu vypnutia si zvolíte stlačením tlačidla PRESET (-)/(+) (PREDVOLBU).
12. Stlačte SET (NASTAVENÉ).
13. Stlačením tlačidla PRESET (-)/(+) (PREDVOLBU) nastavte úroveň zvuku.
14. Stlačte SET (NASTAVENÉ).
Na okienku displeja sa zobrazí nápis "TIMER" (ČASOVAČ) a týmto je nastavenie časovača ukončené.
15. Vypnite zostavu.
Zvolená funkcia sa v nastavenom čase automaticky zapne a vypne.

Zrušenie, alebo kontrola časovača

Vždy keď stlačíte tlačidlo "TIMER" (ČASOVAČ), môžete si zvoliť nastavenie, alebo zrušenie časovača. Môžete si tiež skontrolovať stav nastavenia časovača.

Na aktiváciu, alebo kontrolu časovača stlačte tlačidlo "TIMER" (ČASOVAČ) tak, aby sa na okienku displeja objavil nápis "TIMER".

Časovač zrušíte tak, že stlačíte tlačidlo "TIMER" (ČASOVAČ), kým nápis "TIMER" nezmizne z displeja.

Funkcia RDS – VOLITELNÉ

O RDS

Táto jednotka je vybavená systémom RDS (Radio Data System), ktorý do FM rádia prináša širší rozsah informácií. Systém RDS, ktorý sa v súčasnosti používa v mnohých krajinách, slúži na prenášanie identifikačných volacích údajov stanice alebo sieťových informácií, na popis typu programu stanice, textovú správu o stanici alebo konkrétne informácie o výbere hudby a na správny čas.

Ladenie RDS

Keď je FM stanica naladená a obsahuje údaje RDS, jednotka automaticky zobrazí identifikačný volací údaj stanice a indikátor RDS na Okne Displeja sa rozsvieti ako aj indikátory rozpoznania typu programu (PTY), Text Rádía (RT), Hodinový Čas (CT) a RDS služby programu (PS), ak ho stanica prenáša.

Možnosti Displeja RDS

Systém RDS je schopný prenášať okrem identifikačného volacieho znaku (údaju), ktorý sa objaví, keď je stanica prvýkrát naladená, rôzne druhy informácií. V normálnom režime RDS bude na displeji zobrazené meno stanice, vysielacia frekvencia alebo identifikačný volací znak. Zatlačenie **RDS** na prednom paneli vám umožní prejsť rôznymi typmi údajov v nasledovnom poradí:

(PTY → RT → CT → PS → FREQUENCY)

- PTY (Rozpoznanie typu programu) – Názov typu programu sa zobrazí v Okne Displeja.
- RT (Rozpoznanie textu rádía) – Názov textu rádía sa zobrazí v Okne Displeja.
- CT (Čas kontrolovaný programom) – Umožní jednotke prijímať aktuálny čas a zobrazí ho v Okne Displeja.
- PS (Názov Služby Programu) – Názov programu sa zobrazí v Okne Displeja.

Poznámky

Niektoré stanice RDS sa môžu rozhodnúť nezahrnúť niektoré z týchto dodatočných funkcií. Ak údaje potrebné pre zvolený režim nie sú prenášané, v Okne Displeja sa zobrazí správa PTY NONE, RT NONE, CT NONE, PS NONE.

Vyhľadanie Programu (PTY)

Hlavnou výhodou systému RDS je jeho schopnosť kódovať vysielanie s kódmi Typu Programu (PTY), ktoré označujú, aký typ materiálu sa vysiela. Nasledujúci zoznam zobrazuje skratky použité na označenie každého PTY spolu s vysvetlením PTY.

NEWS	Správy
AFFAIRS	Najnovšie udalosti
INFO	Informácie Núdzového Vysielania
SPORT	Šport
EDUCATE	Výchovné
DRAMA	Dráma
CULTURE	Kultúra
SCIENCE	Veda
VARIED	Pestrý Program Hovoreného Slova
POP M	Populárna Hudba
ROCK M	Rocková Hudba
EASY M	Hudba Pre Ľahké Počúvanie
LIGHT M	Klasická Hudba
CLASSICS	Vážna Klasická Hudba
OTHER M	Iný Hudobný Žáner
WEATHER	Informácie o Počasí
FINANCE	Finančné Programy
CHILDREN	Programy Pre Deti
SOCIAL	Programy o Spoločenských Udalostiach
RELIGION	Náboženské Vysielanie
PHONE IN	Rozhlasový Program s Telefonickou Účastou
TRAVEL	Poslucháčov
LEISURE	Cestovanie a Turistika
JAZZ	Volný Čas a Zábavy
COUNTRY	Jazzová Hudba
NATION M	Country Hudba
OLDIES	Národná Hudba
FOLK M	Staršia Populárna Hudba
DOCUMENT	Ľudová Hudba
TEST	Dokumentárne Programy
ALARM 1	Výstražná Skúšobná Správa Stanice

Špecifický Typ Programu (PTY) môžete vyhľadať v nasledujúcich krokoch:

1. Zatlačte tlačidlo TUNER (alebo FUNCTION) pre výber režimu FM.
2. Vyberte si želanú stanicu zatlačením tlačidla TUNING (-)/(+). Keď je prenos RDS prijatý a po zobrazení indikátora RDS sa na displeji zobrazí názov služby programu (PS).
3. Zatlačte tlačidlo RDS pre výber režimu PTY.
4. Pre vyhľadanie iného PTY, zatlačte tlačidlo PRESET (-)/(+), pokiaľ je posledné použité PTY ešte stále zobrazené, aby ste sa mohli pohybovať smerom nadol v zozname dostupných typov PTY.
5. Po zvolení PTY, zatlačte na 5 sekúnd tlačidlo TUNING (-)/(+). Jednotka prejde do režimu automatického vyhľadávania a pokúsi sa nájsť najbližšiu stanicu s prijateľne silným signálom, ktorá zodpovedá zvolenému typu PTY.

Predvolenie rozhlasových staníc

Môžete predvoliť 50 staníc pre FM a AM. Pred ladením sa uistite, že ste znížili hlasitosť na minimum.

1. Opakovane stlačte tlačidlo TUNER na prednom paneli, FUNCTION na diaľkovom ovládaní, aby ste si vybrali požadovanú frekvenciu (AM alebo FM).
2. Stlačte tlačidlo TUNING (-)/(+) na prednom paneli a podržte ho dotedy, kým sa indikátor frekvencie nezačne meniť.

Automatické ladenie

Držte stlačené TUNING (-)/(+) viac než 0,5 sekundy.

- Prehľadávanie sa skončí keď sa prístroj naladí na stanicu.

Manuálne ladenie

Rýchlo a opakovane stláčajte TUNING (-)/(+).

3. Stlačte tlačidlo PROGRAM/MEMO [PROGRAM/PAMÄŤ] na diaľkovom ovládaní. Na okienku displeja bude blikať číslo predvoľb.
4. Stlačte PRESET (-)/(+) (alebo PRESET (▼/▲) na diaľkovom ovládači) na výber želaného predvoleného čísla.
5. Zatlačte znovu tlačidlo PROGRAM/MEMO.
- Stanica je uložená.
6. Opakujte kroky 1 (alebo 2) až 5 na uloženie ďalších staníc.

Vymazanie všetkých uložených staníc

Zatlačte a podržte približne 2 sekundy tlačidlo PROGRAM/MEMO na prednom paneli, v okne displeja sa objaví „CLEAR“ (VYMAZAŤ) a potom zatlačte tlačidlo PROGRAM/MEMO a stanice sú zmazané.

Pre Vašu informáciu

Ak sú už zadané všetky stanice, na displeji sa na chvíľu zobrazí správa FULL a potom bude blikať predvolené číslo. Pre zmenu predvoleného čísla vykonajte kroky 4-5.

Pre pripomenutie predvolených čísel

Stlačte a držte PRESET (-)/(+) (alebo PRESET (▼/▲) na diaľkovom ovládači) až kým sa neobjaví želané predvolené číslo, alebo ho stláčajte opakovane.

Počúvanie rádia

1. Opakovane stlačte tlačidlo TUNER na prednom paneli, FUNCTION na diaľkovom ovládaní, aby ste si vybrali požadovanú frekvenciu (AM alebo FM).
Naladí sa posledná prijímaná stanica.
2. Opakovane stláčajte PRESET (-)/(+) (alebo PRESET (▼/▲) na diaľkovom ovládači) na výber želanej predvolenej stanice.
- Zakaždým keď stlačíte tlačidlo, prístroj naladí jednu predvolenú stanicu
3. Otáčaním gombíka OTOČNÝ OVLÁDAČ HLASITOSTI, alebo na diaľkovom ovládači stláčaním VOLUME (▼/▲) nastavíte úroveň hlasitosti.

Pre počúvanie nepredvolených rozhlasových staníc

- Použite ručné alebo automatické ladenie v kroku 2 na ľavej strane.
- Pri automatickom ladení stlačte a držte TUNING (-)/(+) na prednom paneli.

Pre vypnutie rádia

Stlačte POWER (⏻) na vypnutie prístroja alebo si zvolte iný funkčný režim [CD/MP3, AUX, USB (len modely LX-U551 a LX-U251), TAPE].

Pre Vašu informáciu

- Ak je program FM zašumený tlačte MODE/RIF, aby "STEREO" zmizlo z displeja. Po tomto sa stratí stereo efekt, ale príjem sa zlepší. Opäť stlačte MODE/RIF, aby sa obnovil stereo efekt.
- Pre zlepšenie príjmu remiestnite dodané antény.

POZNÁMKY

- Použite funkciu MODE/RIF (Radio Interference Filter) na prepnutie na mono príjem ak je stereo príjem skreslený šumom.
- Pri nahrávaní vysielania MW (AM) sa môžu vyskytnúť rázové šumy. Ak sa tak stane, jedenkrát stlačte MODE/RIF.

Prehrávanie kazety

Poznámka: Používajte len normálne pásky.

Jednoduché prehrávanie

1. Stlačením tlačidla TAPE (alebo FUNCTION) vyberte funkciu kazety.
(Na okienku displeja sa zobrazí "NO TAPE" – CHÝBA KAZETA.)
2. Dvierka kazety otvorte stlačením polohy ▲ PUSH EJECT.
3. Vložte kazetu tak, že strana s páskou bude smerovať dole a zatvorte dvierka.
4. Stlačte tlačidlo PREHRÁVANIE (▶ alebo ◀ : VOLITELNÉ).

Zastavenie prehrávania

Počas prehrávania stlačte STOP(■).

Vynulovanie kazetového počítadla

Počas prehrávania stlačte COUNTER RESET (COUNT.RESET). Na okienku displeja sa objaví odohraný čas "TP - 0000".

Pretáčanie pásky dozadu alebo dopredu



Stlačením tlačidiel ◀◀ ◀◀/▶▶ ▶▶ na prednom paneli alebo ◀◀/▶▶ na diaľkovom ovládaní počas prehrávania alebo počas zastaveného prehrávania, stlačte na požadovanom mieste PREHRÁVANIE(▶).

KAZETOVÝ PREHRÁVAČ S AUTOMATICKÝM ZASTAVENÍM

- Keď prehrávač s automatickým zastavením odohrá iba prednú stranu kazety, automaticky sa zastaví.

KAZETOVÝ PREHRÁVAČ S FUNKCIOU "AUTO REVERSE" : VARIANT

- Požadovaný smer prehrávania kazety si môžete zvoliť stlačením tlačidla PLAY MODE (REŽIM PREHRÁVANIA).

Displej	Funkcia
	Automaticky sa zastaví po tom, ako kazeta odohrá prednú, alebo zadnú stranu (spätné prehrávanie).
	Automaticky sa zastaví po tom, ako kazeta odohrá prednú aj zadnú stranu.
	Automaticky sa zastaví po tom, ako kazeta šesťkrát po sebe odohrá prednú aj zadnú stranu.

Nahrávanie pásky

Pretočte kazetu na miesto začiatku nahrávania.

Poznámka: Používajte len normálne pásky.

Základné nastavenie

1. Vyberte funkciu, ktorú chcete nahrávať, okrem funkcie kazety.
2. Otvorte kazetové dvierka a vložte dovnútra čistú kazetu.

Nastavenie smeru nahrávania : VARIANT

Smer nahrávania si zvolíte opätovným stláčaním tlačidla PLAY MODE (REŽIM PREHRÁVANIA).

Všeobecné nahrávanie

1. Na diaľkovom ovládači stlačte ●/||.
- Bliká "REC" a kazeta je v režime pauzy..
2. Zatláčte tlačidlo ●/|| alebo PREHRÁVANIE (▶) na prednom paneli alebo na diaľkovom ovládaní.
Začína sa nahrávanie.

Zapauzovanie nahrávania

Počas nahrávania zatláčte tlačidlo ●/||.

- Na okienku displeja bliká "REC".

Zastavenie nahrávania

Stlačte TAPE STOP (ZASTAVENIE KAZETY) (■).

Synchronizované nahrávanie z CD na kazetu

Synchronizované nahrávanie CD kopíruje celé CD a naprogramované tituly automaticky na kazetu.

1. V režime zastavenia stlačte CD SYNC.
Bliká "REC" a na okienku displeja sa zobrazí "CD SYNC".
2. Synchronizované nahrávanie sa automaticky spúšťa po cca 8 sekundách.

Poznámky

- Ak si želáte nahrávať od konkrétnej skladby (stopy), pred spustením synchronizovaného nahrávania si najprv túto skladbu (stopu) navoľte pomocou CD SKIP/SEARCH (◀◀ ◀◀/▶▶ ▶▶).
- Počas nahrávania nie je možné meniť túto funkciu.

Prehrávanie CD

Základné prehrávanie

1. Stlačením tlačidla CD/MP3 (alebo FUNCTION) vyberte funkciu CD/MP3.
Ak nie je v diskovej mechanike žiadny disk, zobrazí sa indikátor "NO DISC".
2. Stlačte ▲ OPEN/ CLOSE a vložte disk do diskovej mechaniky.

Poznámka

Ak vkladáte 8 cm (3 palcový) disk, položte ho na vnútorný kruh diskovej mechaniky.

3. Stlačte ▲ OPEN/ CLOSE na zatvorenie diskového priestoru.
Audio CD: Na displeji sa objavuje "READING", a potom sa ukazuje spoločný počet dráh a čas pre reprodukciu.
MP3 CD: Na displeji sa objavuje "READING" a potom sa ukazuje spoločný počet súborov údajov.
4. Zatláčte tlačidlo PREHRÁVANIE (▶) na prednom paneli alebo tlačidlo PREHRÁVANIE/ PAUZA (▶||) na diaľkovom ovládaní.
Okrem toho, môžete takisto reprodukovať Audio CD alebo MP3 CD, keď použijete ČÍSLOVÉ tlačítka.

Pauza prehrávania

Stlačte CD PAUZA (CD||) alebo PREHRÁVANIE / PAUZA (▶||) na diaľkovom ovládači počas prehrávania. Pre zrušenie pozastavenia opäť stlačte toto tlačidlo.

Zastavenie prehrávania

Počas prehrávania stlačte tlačidlo STOP (■) na prednom paneli alebo CD STOP (■) na diaľkovom ovládači.

Preskočenie stopy

- Na ďalšiu skladbu (stopu) sa presuniete stlačením tlačidla (I◀◀ ◀◀/▶▶ ▶▶I).
- Keď tlačidlo (I◀◀ ◀◀/▶▶ ▶▶I) stlačíte počas prehrávania skladby (stopy), prehrávač sa vráti na jej začiatok. Po každom ďalšom stlačení sa posunie o jednu skladbu (stopu) dozadu.

Vyhľadávanie stopy

Po tom ako počas prehrávania na diaľkovom ovládači stlačíte a podržíte I◀◀ ◀◀/▶▶ ▶▶I, pustíte ho na požadovanom mieste.

Poznámky

Táto funkcia nie je dostupná pri prehrávaní MP3 súboru.

Opakovanie

Pre opakované prehrávanie jednej skladby

Stlačte REPEAT jedenkrát počas prehrávania.
- Na displeji sa zobrazí "REPEAT 1".

Pre opakované prehrávanie všetkých skladieb

Znovu stlačte REPEAT počas prehrávania.
- Na displeji sa zobrazí "REPEAT".

Pre zrušenie opakovaného prehrávania

Ešte raz stlačte REPEAT počas prehrávania.
- Indikátor opakovania zmizne.

Kontrola informácie o MP3 súbore údajov

Natisnite tlačítko MP3 info počas reprodukcie MP3 súboru údajov.

- Na displeji sa ukáže informácia (názov, autor alebo album) o MP3 súbore údajov.
- Ak o MP3 súbore údajov nie je informácia, na displeji sa ukáže indikátor "NO ID3 TAG".

Poznámka

Tento prístroj môže reprodukovať CD-R alebo CD-W, ktoré obsahujú audio názvy alebo MP3 súbory údajov.

Programované prehrávanie

Môžete si zostaviť poradie skladieb na diskoch a vytvoriť svoj vlastný program. Program môže obsahovať až 20 skladieb.

1. Stlačte tlačidlo PROGRAM/MEMO na diaľkovom ovládaní počas zastaveného prehrávania.
2. Na voľbu danej skladby (stopy) použite tlačidlo

Napr. „04 P-01“ sa zobrazí na displeji.

Číslo programu
|
Číslo stopy

3. Stlačte tlačidlo PROGRAM/MEMO na diaľkovom ovládaní.
4. Opakujte 1-3.
5. Zatláčte tlačidlo PREHRÁVANIE (▶) na prednom paneli alebo tlačidlo PREHRÁVANIE/PAUZA (▶/||) na diaľkovom ovládaní. V okne displeja sa zobrazí nápis „PROG.“.

Pre skontrolovanie obsahu programu

Stlačte tlačidlo PROGRAM/MEMO na diaľkovom ovládaní počas zastaveného prehrávania.
- Zobrazí sa číslo skladby a programu.

Pre vymazanie obsahu programu

Stlačte tlačidlo PROGRAM/MEMO na diaľkovom ovládaní počas zastaveného prehrávania. Potom stlačte CLEAR na prednom paneli alebo STOP(■) na diaľkovom ovládači.

Pre pridanie obsahu programu

1. Opakovane stláčajte tlačidlo PROGRAM/MEMO na diaľkovom ovládaní počas zastaveného naprogramovaného prehrávania, kým sa nerozblíkajú Číslo stopy.
2. Opakujte 2-4.

Pre zmenu obsahu programu

1. Stlačením tlačidla PROGRAM/MEMO na diaľkovom ovládaní zobrazíte číslo programu, ktorý chcete zmeniť.
2. Opakujte 2-4.

O MP3/WMA

MP3

- MP3 súbor údajov obsahuje audio údaje, kompresované prostredníctvom schémy o kódovaní súborov údajov MPEG1 audio vrstva 3. Súbor údajov, ktoré majú rozšírenie *.mp3 nazývame "MP3 súbor údajov".
- Tento prístroj nemôže prečítať MP3 súbor údajov, ktoré nemajú rozšírenie ". mp3 ".

WMA

- WMA súbor je Microsoft technológia komprimovania zvukových súborov.
- WMA (Windows Media Audio) ponúka dvojnásobnú kompresiu zvuku MP3 formátu.

Spojitosť MP3 diskov s týmto prístrojom je ohraničená tak ako nasleduje:

1. Kmitočet impulznej modulácie / 8 - 48kHz
2. Rýchlosť výmeny / 8 -320kbps
3. Fyzický formát CD - R musí byť podľa "ISO 9660"
4. Ako nahrávate MP3 súbor údajov so softwarom, ktorý nemôže vytvoriť systém súboru dát (FILÉ SYSTEM), napríklad "Direct-CD" a atď. je nemožné tieto súbor údajov reprodukovať. Odporúčame Vám použiť "Easy-CD Creator", ktorý vytvára systém súboru dát ISO 9660.
5. Názvy súborov údajov musia mať dĺžku 30 písmen a musia zahŕňať rozšírenie "mp3". napríklad "*****.MP3".
6. Ak spoločný počet súborov údajov na disku je viac ako 1000, ukáže sa ako 999.

Mnoho nahrávacia funkcia (MULTI SESSION)

- Táto funkcia rozlišuje mnoho nahrávacieho disku podľa typu CD - ROM disku.

Napríklad) Ak v prvom nahrávaní sú MP3 súbor údajov, reprodukuje sa len MP3 súbor údajov z prvého nahrávania. Ak vo všetkých nahrávkach sú len MP3 súbor údajov, reprodukuje sa všetky MP3 súbor údajov každého nahrávania.. Ak v prvom nahrávaní je Audio CD, reprodukuje sa len Audio CD z prvého nahrávania.

USB funkcia (len model LX-U551/U251)

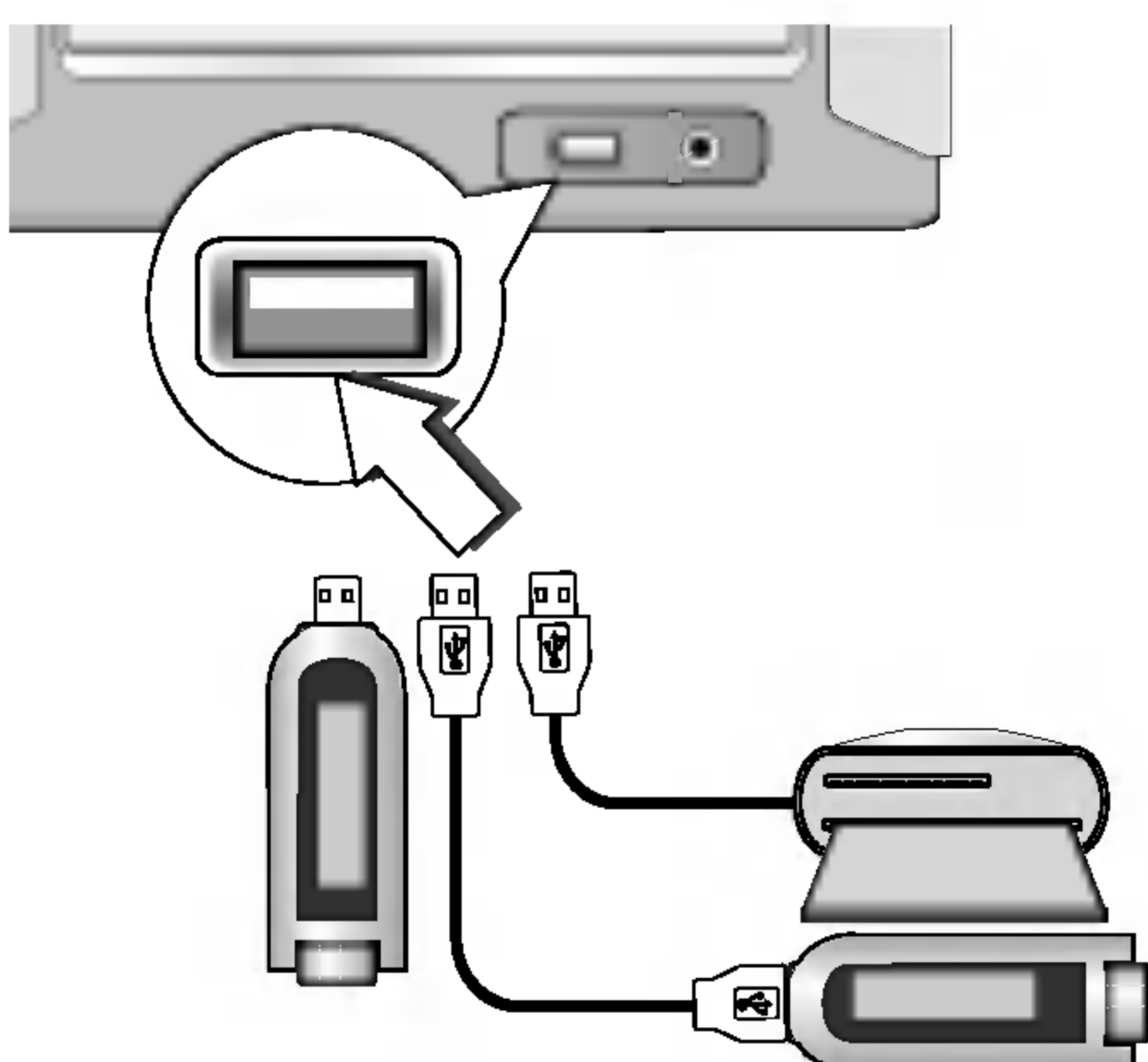

Základné prehrávanie

1. USB zariadenie zapojte do USB konektoru vašej jednotky.
2. Pre zadanie režimu USB stlačte tlačidlo USB. Na displeji sa zobrazí nápis „CHECKING“ a potom sa zobrazí celkový počet súborov.
4. Stlačte PLAY (▶) na prednom paneli alebo PLAY/ PAUSE (▶||) na diaľkovom ovládači. Dodatočne môžete použiť ČÍSELNÉ tlačidlá.

Poznámka

Ak si želáte používať ďalšie funkcie okrem Základného nahrávania, viď časť CD Prehrávanie.

Prechod na ďalšie karty

Ak používate MP3 prehrávač alebo pamäťovú kartu, stlačte počas prehrávania alebo státia tlačidlo D.SKIP na diaľkovom ovládači.

Poznámky

- Pri prehrávaní USB nevyberajte MP3 prehrávač, ani pamäťovú kartu.
- Pri prehrávaní USB pomocou multi-kartovej čítačky, pamäťovú kartu nepridávajte, ani nevyberajte.
- Počet dostupných súborov je maximálne 999 EA.
- Po formátovaní sa uistite, že ste súbor uložili do pamäťovej karty.
- Bezplášťové pevné disky sú podporované..
- MP3 prehrávače, ktoré vyžadujú inštaláciu ovládača, nie sú podporované.
- Toto zariadenie môže prehrávať USB zariadenie, ktoré obsahuje súbory MP3/WMA.
- V názve MP3 súboru a v ID3 TAG by mali byť použité len písmená anglickej abecedy.
- Tento prehrávač nemôže formátovať pamäťovú kartu.
- Tento prehrávač nemôže používať USB rozbočovač.
- Odporúčané pamäťové karty
Compact Flash Card (CFC), Micro Drive (MD),
Smart Media Card (SMC), Memory Stick (MS),
Secure Digital Card (SD), Multi Media Card (MMC),
Memory Stick Pro (MS-Pro)
- Kompatibilné s: FAT12,16,32
- Používajte len vyššie odporúčené pamäťové karty.

4. Údržba a servis

Preprava jednotky

Pôvodné balenie a baliaci materiál sa môžu neskôr zísť. Pre najvyššiu bezpečnosť vašej jednotky, zabaľte ju do pôvodného balenia pri akejkoľvek preprave.

Čistenie jednotky

Na čistenie prehrávača použite mäkkú tkaninu. Ak je povrch výnimočne špinavý, použite mäkkú tkaninu jemne navlhčenú miernym čistiacim roztokom.

Nikdy nepoužívajte silné rozpúšťadlá, ako alkohol, benzín alebo riedidlo pre farbivá. Tieto výrobky môžu poškodiť povrch jednotky. Nepoužívajte prchavé kvapaliny, ako insekticídny spray, v blízkosti jednotky. Nenechávajte gumové alebo plastové výrobky v kontakte s jednotkou počas dlhého časového obdobia. Tieto materiály môžu na povrchu zariadenia zanechávať stopy.

Servis

Pomocou tabuľky na nasledovnej strane sa pokúste vyriešiť Váš problém pred tým, ako zavoláte servisné centrum.

Odstraňovanie problémov

Porucha	Príčina	Oprava
Nie je prúd.	<ul style="list-style-type: none">• Napájací kábel je odpojený.	<ul style="list-style-type: none">• Správne zapojte napájací kábel do stenovej zástrčky.
Nie je zvuk.	<ul style="list-style-type: none">• Napájanie vonkajšieho zariadenia je vypnuté.	<ul style="list-style-type: none">• Zapnite zariadenie, ktoré je prepojené s audio káblom.
Prístroj nezačne prehrávať.	<ul style="list-style-type: none">• Nie je vložený žiadny disk alebo páska.	<ul style="list-style-type: none">• Vložte disk alebo pásku.
	<ul style="list-style-type: none">• Je vložený disk alebo páska, ktoré nie je možné prehrávať.	<ul style="list-style-type: none">• Vložte nepoškodený nahraný disk alebo pásku.
	<ul style="list-style-type: none">• Disk je opačne vložený.	<ul style="list-style-type: none">• Vložte disk s nahranou stranou nadol.
	<ul style="list-style-type: none">• Disk nie je vložený do drážky.	<ul style="list-style-type: none">• Správne položte disk na podávač do drážky.
	<ul style="list-style-type: none">• Disk je znečistený.	<ul style="list-style-type: none">• Vyčistite disk.
Diaľkové ovládanie správne nefunguje	<ul style="list-style-type: none">• Diaľkové ovládanie nie je namierené na senzor diaľkového ovládania prístroja.	<ul style="list-style-type: none">• Namierte diaľkové ovládanie na senzor diaľkového ovládania prístroja.
	<ul style="list-style-type: none">• Diaľkové ovládanie je príliš ďaleko od prístroja.	<ul style="list-style-type: none">• Používajte diaľkové ovládanie v dosahu 7 m.
	<ul style="list-style-type: none">• Medzi prístrojom a diaľkovým ovládaním je prekážka.	<ul style="list-style-type: none">• Odstráňte prekážku.
	<ul style="list-style-type: none">• Batérie diaľkového ovládania sú vybité.	<ul style="list-style-type: none">• Vymeňte staré batérie za nové.

5 REFERENCIA

Technické údaje

ČASŤ		MODELY	LX-U551A/D/X LX-W551A/D/X	LX-U251A/D/X LX-W251A/D/X
[Zákl. údaje]	Napájanie	Vid' zadný panel zariadenia.		
	Spotreba energie	100W	60W	
	Hmotnosť	5.5kg	4.4kg	
	Vonkajšie rozmery (šx v x h)	170 X 195 X 323mm		
[CD]	Kmitočtová odozva	40 - 18000 Hz		
	Odstup signálu od šumu	70 dB		
	Dynamický rozsah	70 dB		
[Rádio]	FM	Ladiaci rozsah	87.5 - 108.0 MHz alebo 65 - 74 MHz, 87.5 - 108.0 MHz	
		Medzifrekvenčný kmitočet	10.7 MHz	
		Odstup signálu od šumu	60/55 dB	
		Kmitočtová odozva	60 - 10000 Hz	
	AM (MW)	Ladiaci rozsah	522 - 1620 kHz alebo 520 - 1720 kHz	
		Medzifrekvenčný kmitočet	450 kHz	
		Odstup signálu od šumu	35 dB	
		Kmitočtová odozva	100 - 1800 Hz	
[Zosilňovač]	Výstupný výkon	50W + 50W	20W + 20W	
	T.H.D.	0.2%		
	Kmitočtová odozva	40 - 25000 Hz		
	Odstup signálu od šumu	80 dB		
[MAGNETOFÓN]	Rýchlosť pásky	3000 ± 3% (MTT-111. NORMÁLNA-RÝCHLOSŤ)		
	Chvenie	0.25% (MTT -111, JIS-WTD)		
	Doba pretáčania dopredu/dozadu	120sek (C-60)		
	Kmitočtová odozva	250 - 8000Hz		
	Odstup signálu od šumu	43dB(P/B)/43dB(R/P)		
	Odstup kanálov	50dB(P/B)/45dB(R/P)		
	Odstup výmazu	55dB (MTT-5511)		
[REPRODUKTORY]		LXS-U551/LXS-W551	LXS-U251/LXS-W251	
	Typ	2 pásmový 2 reproduktor	2 pásmový 2 reproduktor	
	Odpor	6 Ω	6 Ω	
	Kmitočtová odozva	85 - 20000 Hz	90 - 20000 Hz	
	Úroveň akustického tlaku	88 dB/W (1m)	87 dB/W (1m)	
	Menovitý vstupný výkon	50 W	20 W	
	Maximálny vstupný výkon	100 W	40 W	
	Čisté rozmery (š x v x h)	160x250x186mm	160x250x186mm	
	Čistá hmotnosť (1EA)	2.2kg	2.1kg	

* Nákresy a technické údaje môže výrobca meniť bez predchádzajúceho oznámenia.



P/NO : 3834RH0108C