



DVD PLAYER

OWNER'S MANUAL

MODEL : DVK-8721N / DVK-8921N



Before connecting, operating or adjusting this product,
please read this instruction booklet carefully and completely.



Safety Precautions



CAUTION
RISK OF ELECTRIC SHOCK
DO NOT OPEN



CAUTION: TO REDUCE THE RISK OF ELECTRIC SHOCK DO NOT REMOVE COVER (OR BACK) NO USER-SERVICEABLE PARTS INSIDE REFER SERVICING TO QUALIFIED SERVICE PERSONNEL.



This lightning flash with arrowhead symbol within an equilateral triangle is intended to alert the user to the presence of uninsulated dangerous voltage within the product's enclosure that may be of sufficient magnitude to constitute a risk of electric shock to persons.



The exclamation point within an equilateral triangle is intended to alert the user to the presence of important operating and maintenance (servicing) instructions in the literature accompanying the product.

WARNING: TO REDUCE THE RISK OF FIRE OR ELECTRIC SHOCK, DO NOT EXPOSE THIS PRODUCT TO RAIN OR MOISTURE.

WARNING: Do not install this equipment in a confined space such as a book case or similar unit.

CLASS 1 LASER PRODUCT
KLASSE 1 LASER PRODUKT
LUOKAN 1 LASER LAITE
KLASS 1 LASER APPARAT
CLASSE 1 PRODUIT LASER

CAUTION:

This Digital Video Disc Player employs a Laser System.

To ensure proper use of this product, please read this owner's manual carefully and retain for future reference should the unit require maintenance, contact an authorized service location (see service procedure).

Use of controls, adjustments, or the performance of procedures other than those specified herein may result in hazardous radiation exposure.

To prevent direct exposure to laser beam, do not try to open the enclosure. Visible laser radiation when open. DO NOT STARE INTO BEAM.

CAUTION: The apparatus should not be exposed to water (dripping or splashing) and no objects filled with liquids, such as vases, should be placed on the apparatus.

FCC WARNING: This equipment may generate or use radio frequency energy. Changes or modifications to this equipment may cause harmful interference unless the modifications are expressly approved in the instruction manual. The user could lose the authority to operate this equipment if an unauthorized change or modification is made.

REGULATORY INFORMATION: FCC Part 15

This product has been tested and found to comply with the limits for a Class B digital device, pursuant to Part 15 of the FCC Rules. These limits are designed to provide reasonable protection against harmful interference when the product is operated in a residential installation. This product generates, uses, and can radiate radio frequency energy and, if not installed and used in accordance with the instruction manual, may cause harmful interference to radio communications. However, there is no guarantee that interference will not occur in a particular installation. If this product does cause harmful interference to radio or television reception, which can be determined by turning the product off and on, the user is encouraged to try to correct the interference by one or more of the following measures:

- Reorient or relocate the receiving antenna.
- Increase the separation between the product and receiver.
- Connect the product into an outlet on a circuit different from that to which the receiver is connected.
- Consult the dealer or an experienced radio/TV technician for help.



NOTES ON COPYRIGHTS:

It is forbidden by law to copy, broadcast, show, broadcast via cable, play in public, or rent copyrighted material without permission.

This product features the copy protection function developed by Macrovision. Copy protection signals are recorded on some discs. When recording and playing the pictures of these discs on a VCR, picture noise will appear.

This product incorporates copyright protection technology that is protected by method claims of certain U.S. patents and other intellectual property rights owned by Macrovision Corporation and other rights owners. Use of this copyright protection technology must be authorized by Macrovision Corporation, and is intended for home and other limited viewing uses only unless otherwise authorized by Macrovision Corporation. Reverse engineering or disassembly is prohibited.

SERIAL NUMBER: The serial number is found on the back of this unit. This number is unique to this unit and not available to others. You should record requested information here and retain this guide as a permanent record of your purchase.

Model No. _____

Serial No. _____

IMPORTANT SAFETY INSTRUCTIONS

CAUTION: PLEASE READ AND OBSERVE ALL WARNINGS AND INSTRUCTIONS IN THIS OWNER'S MANUAL. AND THOSE MARKED ON THE PRODUCT. RETAIN THIS BOOKLET FOR FUTURE REFERENCE.

This product has been designed and manufactured to assure personal safety. Improper use can result in electric shock or fire hazard. The safeguards incorporated in this product will protect you if you observe the following procedures for installation, use, and servicing.

This product does not contain any parts that can be repaired by the user.

DO NOT REMOVE THE CABINET COVER, OR YOU MAY BE EXPOSED TO DANGEROUS VOLTAGE. REFER SERVICING TO QUALIFIED SERVICE PERSONNEL ONLY.

1. **Read these instructions.** - All these safety and operating instructions should be read before the product is operated.
2. **Keep these instructions.** - The safety, operating and use instructions should be retained for future reference.
3. **Heed all warnings.** - All warnings on the product and in the operating instructions should be adhered to.
4. **Follow all instructions.** - All operating and use instructions should be followed.
5. **Do not use this product near water.** - For example: near a bath tub, wash bowl, kitchen sink, laundry tub, in a wet basement; or near a swimming pool; and other areas located near water.
6. **Clean only with dry cloth.** - Unplug this product from the wall outlet before cleaning. Do not use liquid cleaners.
7. **Do not block any ventilation openings. Install in accordance with the manufacturer's instructions.** - Slots and openings in the cabinet are provided for ventilation and to ensure reliable operation of the product and to protect it from over-heating. The openings should never be blocked by placing the product on a bed, sofa, rug or other similar surface. This product should not be placed in a built-in installation such as a bookcase or rack unless proper ventilation is provided or the manufacturer's instructions have been adhered to.
8. **Do not install near any heat sources such as radiators, heat registers, stoves, or other apparatus (including amplifiers) that produce heat.**
9. **Do not defeat the safety purpose of the polarized or grounding-type plug.** A polarized plug has two blades with one wider than the other. A grounding type plug has two blades and a third grounding prong. The wide blade or the third prong are provided for your safety. If the provided plug does not fit into your outlet, consult an electrician for replacement of the obsolete outlet.
10. **Protect the power cord from being walked on or pinched particularly at plugs, convenience receptacles, and the point where they exit from the product.**
11. **Only use attachments/accessories specified by the manufacturer.**
12. **Use only with the cart, stand, tripod, bracket, or table specified by the manufacturer, or sold with apparatus. When a cart is used, use caution when moving the cart/product combination to avoid injury from tip-over.**
13. **Unplug this product during lightning storms or when unused for long periods of time.**
14. **Refer all servicing to qualified service personnel. Servicing is required when the product has been damaged in any way, such as power-supply cord or plug is damaged, liquid has been spilled or objects have fallen into the product, the product has been exposed to rain or moisture, does not operate normally, or has been dropped.**



Table of Contents

Introduction

Safety Precautions	2
IMPORTANT SAFETY INSTRUCTIONS	3
Table of Contents	4
Before Use	5-6
Playable Discs	5
Precautions	6
Notes on Discs	6
About Symbols	6
Front Panel and Display Window	7
Remote Control	8
Rear Panel	9

Preparation

Connections	10-11
Connecting to a TV	10
Connecting to Optional Equipment	11
Before Operation	12-15
General Explanation	12
On-Screen Display	12
Initial Settings	13-15
• Initial Settings General Operation	13
• Language	13
• Picture	13
• Sound	14
• Others	14
• Parental Control	15

Operation

Operation with DVD and Video CD	16-18
Playing a DVD and Video CD	16
General Features	16
• Moving to another TITLE	16
• Moving to another CHAPTER/TRACK	16
• Search	16
• Still Picture and Frame-by-Frame Playback	17
• Slow Motion	17
• Random	17
• Repeat	17
• Repeat A-B	17
• Time Search	17
• 3D Surround	17
• Zoom	18
• Marker Search	18
Special DVD Features	18
• Title Menu	18
• Disc Menu	18
• Camera Angle	18
• Changing the Audio Language	18
• Changing the Audio Channel	18
• Subtitles	18

Operation with Audio CD and MP3/WMA Disc . . 19-20

Playing an Audio CD and MP3/WMA Disc	19
Notes on MP3/WMA Recordings	19
• Pause	20
• Moving to another Track	20
• Repeat Track/ All/ Off	20
• Search	20
• Random	20
• Repeat A-B	20
• 3D Surround	20
• Changing the Audio Channel	20

Operation with JPEG Disc

Viewing a JPEG disc	21
• Moving to another File	21
• Still Picture	21
• To flip the picture	21
• To rotate picture	21
• Notes on JPEG Recordings	21

Programmed Playback

Programmed Playback with Audio CD and MP3/WMA Disc	22
Programmed Playback with Video CD	22
• Repeat Programmed Tracks	22
• Erasing a Track from Program List	22
• Erasing the Complete Program List	22



Additional Information

Last Condition Memory	23
Screen Saver	23
Video Mode Setting	23
Controlling other TVs with the remote control . . .	23
Using the Karaoke Function	24

Reference



Troubleshooting	25
Language Code List	26
Country Code List	27
Specifications	28

About the symbols for instructions

-  Indicates hazards likely to cause harm to the unit itself or other material damage.
-  Indicates special operating features of this unit.
-  Indicates tips and hints for making the task easier.

Before Use

Playable Discs

	DVD (8 cm / 12 cm disc)
	Video CD (VCD) (8 cm / 12 cm disc)
	Audio CD (8 cm / 12 cm disc)

In addition, this unit can play a DVD±R, DVD±RW, Kodak PICTURE CD, SVCD, and CD-R or CD-RW that contains audio titles, MP3, WMA or JPEG files.



Notes

- Depending on the conditions of the recording equipment or the CD-R/RW (or DVD±R/±RW) disc itself, some CD-R/RW (or DVD±R/±RW) discs cannot be played on the unit.
- Do not attach any seal or label to either side (the labeled side or the recorded side) of a disc.
- Do not use irregularly shaped CDs (e.g., heart-shaped or octagonal). It may result in malfunctions.



Notes on DVDs and Video CDs

Some playback operations of DVDs and Video CDs may be intentionally fixed by software manufacturers. As this unit plays DVDs and Video CDs according to disc content designed by the software manufacturer, some playback features of the unit may not be available or other functions may be added.

Refer also to the instructions supplied with the DVDs and Video CDs. Some DVDs made for business purposes may not be played on the unit.

Regional code of the DVD player and DVDs

This DVD player is designed and manufactured for playback of region “4” encoded DVD software.



The region code on the labels of some DVD discs indicates which type of player can play those discs. This unit can play only DVD discs labeled “4” or “ALL”. If you try to play any other discs, the message “Check Regional Code” will appear on the TV screen. Some DVD discs may not have a region code label even though their playback is prohibited by area limits.

Disc-related terms

Title (DVD only)

The main film content or accompanying feature content or additional feature content, or music album. Each title is assigned a title reference number enabling you to locate it easily.

Chapter (DVD only)

Sections of a picture or a musical piece that are smaller than titles. A title is composed of one or several chapters. Each chapter is assigned a chapter number, enabling you to locate the chapter you want. Depending on the disc, chapters may not be recorded.

Track (Video CD and audio CD only)

Sections of a picture or a musical piece on a video CD or an audio CD. Each track is assigned a track number, enabling you to locate the track you want.

Scene

On a video CD with PBC (Playback control) functions, moving pictures and still pictures are divided into sections called “Scenes”. Each scene is displayed in the menu screen and assigned a scene number, enabling you to locate the scene you want.

A scene is composed of one or several tracks.

Types of video CDs

There are two types of video CDs:

Video CDs equipped with PBC (Version 2.0)

PBC (Playback control) functions allow you to interact with the system via menus, search functions, or other typical computer-like operations. Moreover, still pictures of high resolution can be played if they are included in the disc.

Video CDs not equipped with PBC (Version 1.1)

Operated in the same way as audio CDs, these discs allow playback of video pictures as well as sound, but they are not equipped with PBC.

Before Use (Continued)

Precautions

Handling the unit

When shipping the unit

The original shipping carton and packing materials come in handy. For maximum protection, re-pack the unit as it was originally packed at the factory.

When setting up the unit

The picture and sound of a nearby TV, VCR, or radio may be distorted during playback. In this case, position the unit away from the TV, VCR, or radio, or turn off the unit after removing the disc.

To keep the exterior surfaces clean

Do not use volatile liquids, such as insecticide spray, near the unit. Do not leave rubber or plastic products in contact with the unit for a long period of time. They will leave marks on the surface.

Cleaning the unit

To clean the cabinet

Use a soft, dry cloth. If the surfaces are extremely dirty, use a soft cloth lightly moistened with a mild detergent solution. Do not use strong solvents such as alcohol, benzene, or thinner, as these might damage the surface of the unit.

To obtain a clear picture

The DVD player is a high-tech, precision device. If the optical pick-up lens and disc drive parts are dirty or worn, the picture quality will be poor. Regular inspection and maintenance are recommended after every 1,000 hours of use. (This depends on the operating environment.) For details, please contact your nearest dealer.

Notes on Discs

Handling discs

Do not touch the playback side of the disc. Hold the disc by the edges so that fingerprints will not get on the surface. Do not stick paper or tape on the disc.

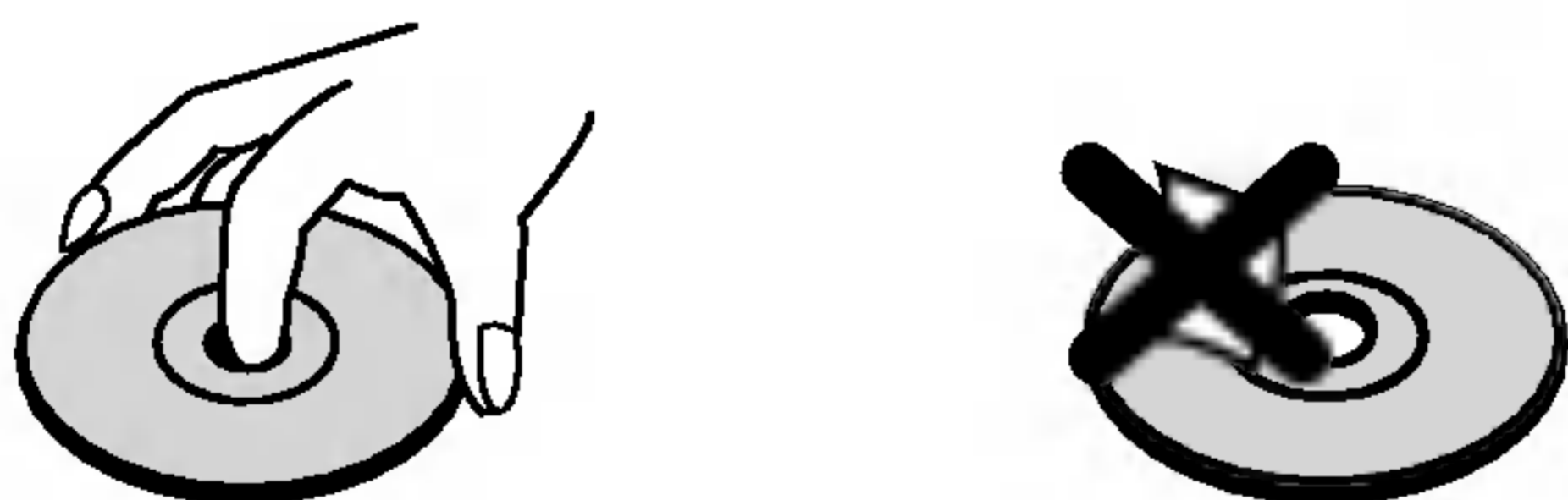

Storing discs

After playing, store the disc in its case. Do not expose the disc to direct sunlight or sources of heat, or leave it in a parked car exposed to direct sunlight, as there may be a considerable temperature increase inside the car.

Cleaning discs

Fingerprints and dust on the disc can cause poor picture quality and sound distortion. Before playing, clean the disc with a clean cloth. Wipe the disc from the center out.

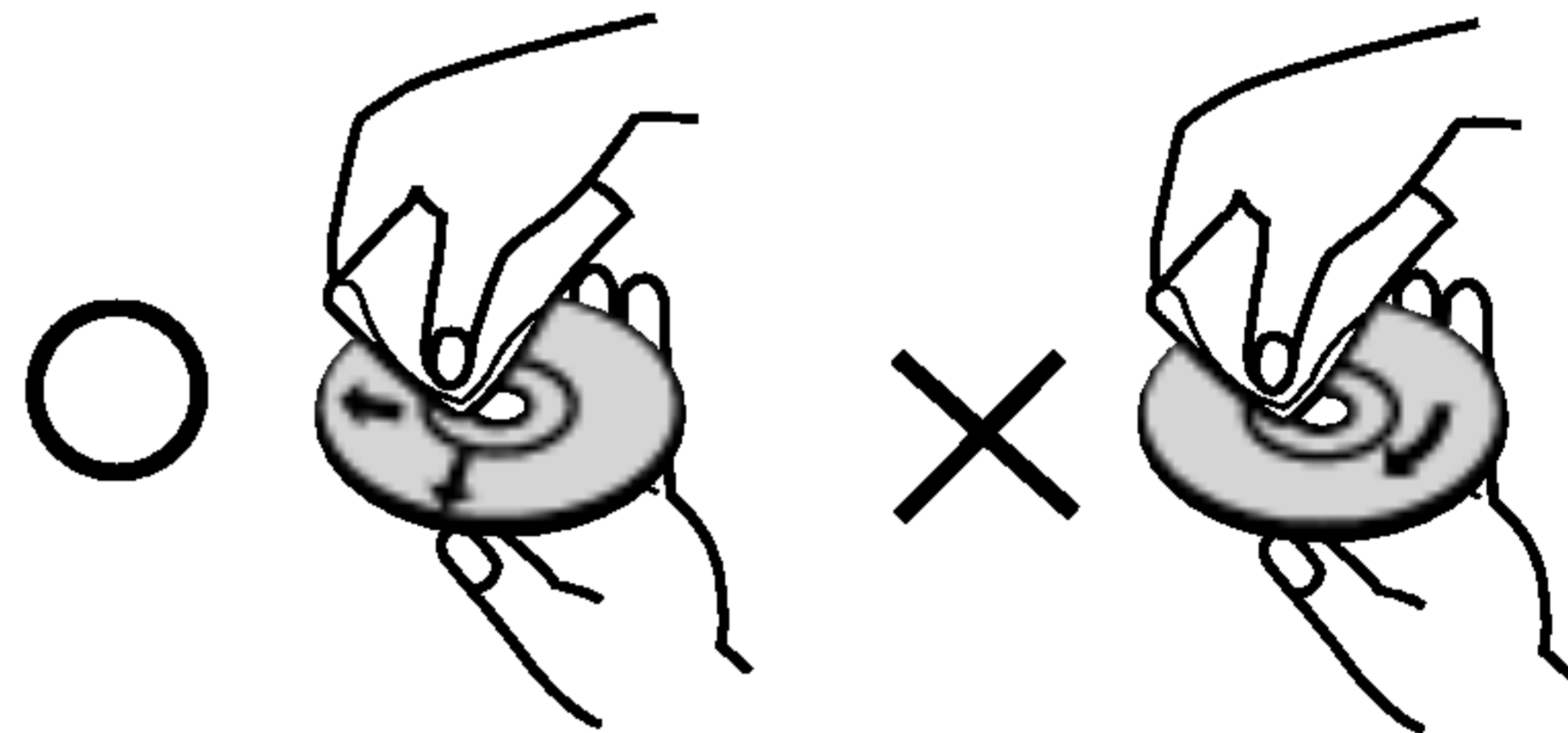

Do not use strong solvents such as alcohol, benzene, thinner, commercially available cleaners, or anti-static spray intended for older vinyl records.







About Symbols

About the symbol display

"" may appear on the TV screen during operation. This icon means the function explained in this owner's manual is not available on that specific DVD video disc.

About the disc symbols for instructions

A section whose title has one of the following symbol is applicable only to the disc represented by the symbol.

-  DVD
-  Video CDs with the PBC (playback control) function.
-  Video CDs without the PBC (playback control) function.
-  Audio CDs.
-  MP3 disc.
-  WMA disc.
-  JPEG disc.

Front Panel and Display Window

DVK - 8721N

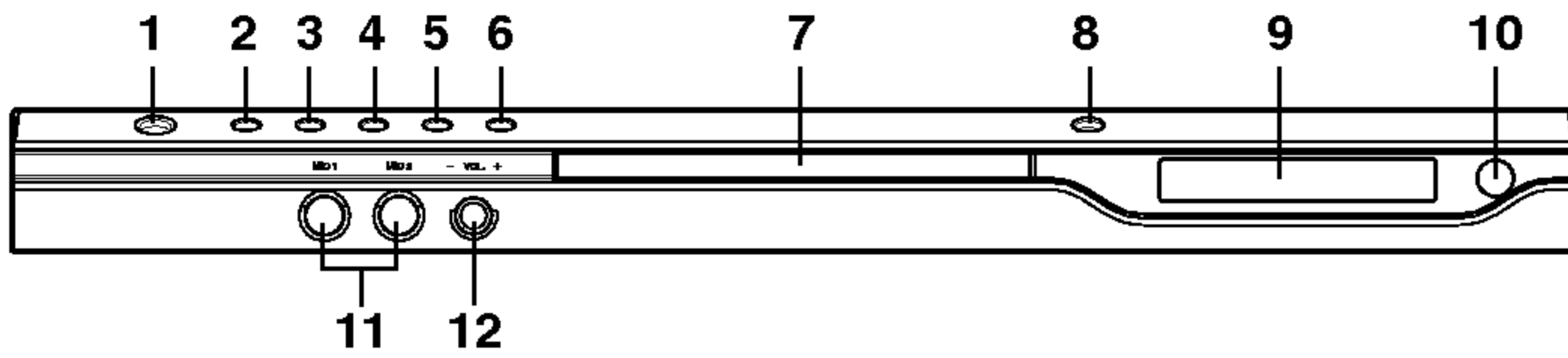

DVK - 8921N

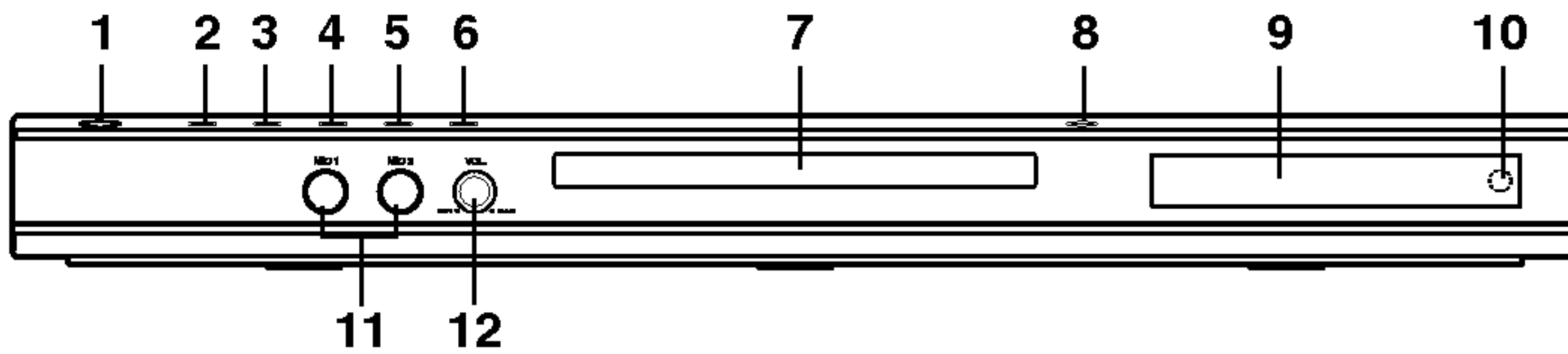

1. **POWER**
Switches the player ON and OFF.
2. **PLAY (▶)**
Starts playback.
3. **PAUSE (⏸)**
Pause playback temporarily/press repeatedly for frame-by-frame playback.
4. **STOP (■)**
Stops playback.
5. **Reverse Scan/Skip (◀◀ / ◀◀◀)**
Go to previous chapter / track or to the beginning. Press and hold for two seconds for fast reverse search.
6. **Forward Skip/Scan (▶▶ / ▶▶▶)**
Go to the next chapter / track. Press and hold for two seconds for fast forward search.
7. **Disc Tray**
Insert a disc here.
8. **OPEN / CLOSE (▲)**
Opens or closes the disc tray.
9. **Display window**
Shows the current status of the player.
10. **Remote Sensor**
Point the DVD Player remote control here.
11. **Microphone jacks (MIC1, MIC2)**
Connect a microphone to MIC1 or MIC2 or to both sockets.
12. **Microphone volume controls**
Adjusts microphone volume.

Display Window

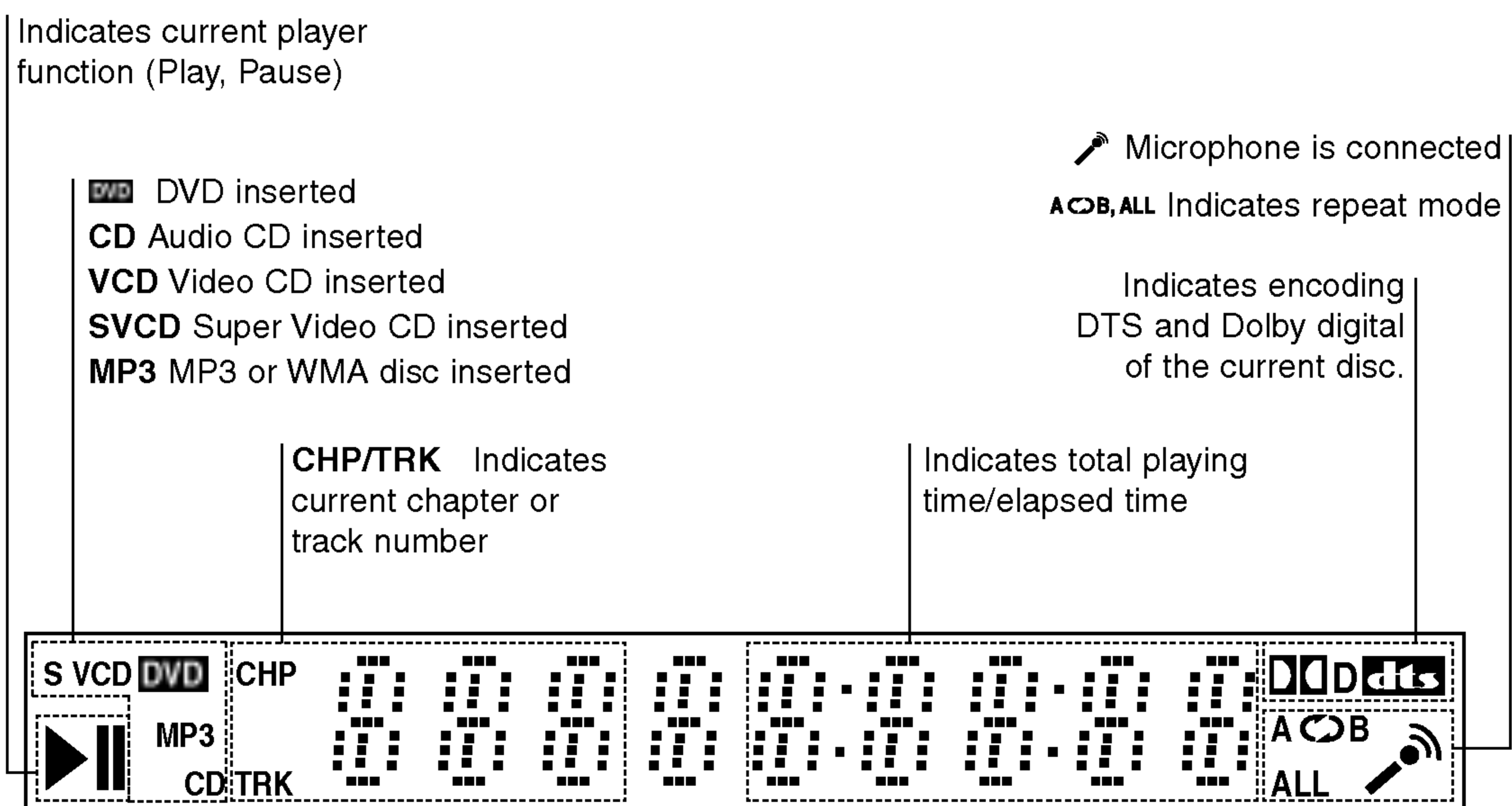

Remote Control

OPEN / CLOSE
Opens and closes the disc tray.

POWER
Switches DVD Player ON and OFF.

0-9 number buttons
Selects numbered items in a menu.

CLEAR
Removes a track number on the program list or a mark on the MARKER SEARCH menu.

SCAN (◀◀ / ▶▶)
Search backward or forward.

PAUSE / STEP (⏸)
Pauses playback temporarily/ press repeatedly for frame-by-frame playback.

PLAY (▶)
Starts playback.

DVD MENU
Accesses menu on a DVD disc.

◀▶▲▼ (left/right/up/down)
Selects an item in the menu.

ENTER
Confirms menu selection.

DISPLAY
Accesses On-Screen display.

AUDIO
Selects an audio language (DVD) or an audio channel (CD).

SUBTITLE
Selects a subtitle language.

ANGLE
Selects a DVD camera angle if available

SETUP
Accesses or removes setup menu.

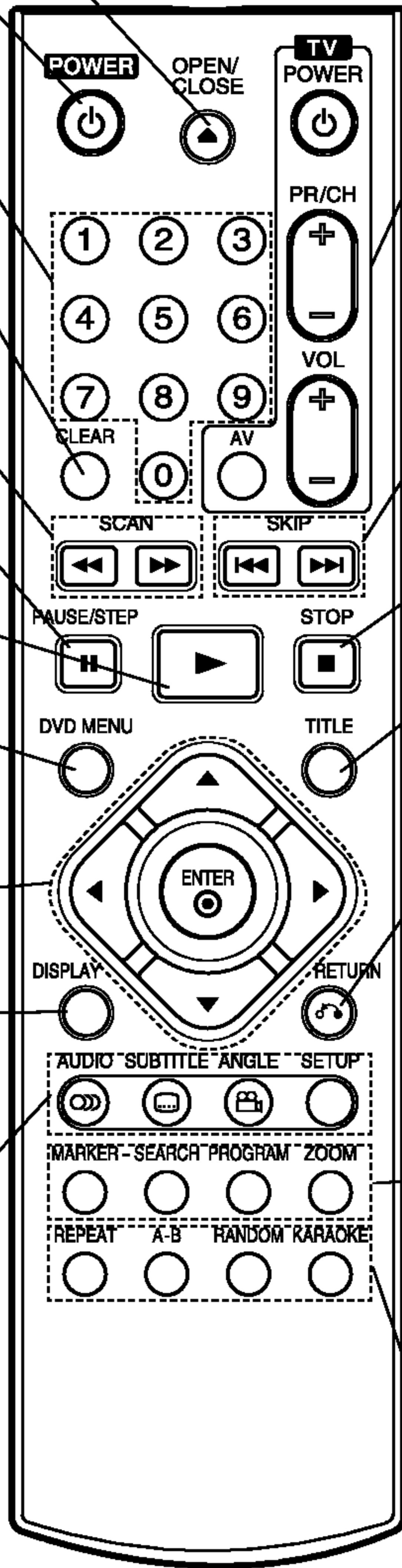

TV Control Buttons

TV POWER:
Turns the TV on or off.

TV PR/CH +/-:
Selects TV's channel.

TV VOL +/-:
Adjusts TV's volume.

AV:
Selects the TV's source.

SKIP (◀◀ / ▶▶)
Go to next chapter or track.
Returns to beginning of current chapter or track or go to previous chapter or track.

STOP (■)
Stops playback.

TITLE
Displays title menu, if available.

RETURN
Removes the setup menu, displays the video CD with PBC.

• MARKER
Marks any point during playback.

• SEARCH
Displays MARKER SEARCH menu.

• PROGRAM
Places a track on the program list.

• ZOOM
Enlarges video image.

• REPEAT
Repeat chapter, track, title, all.

• A-B
Repeat sequence.

• RANDOM
Plays tracks in random order.

• KARAOKE
Accesses or removes KARAOKE menu.

Rear Panel

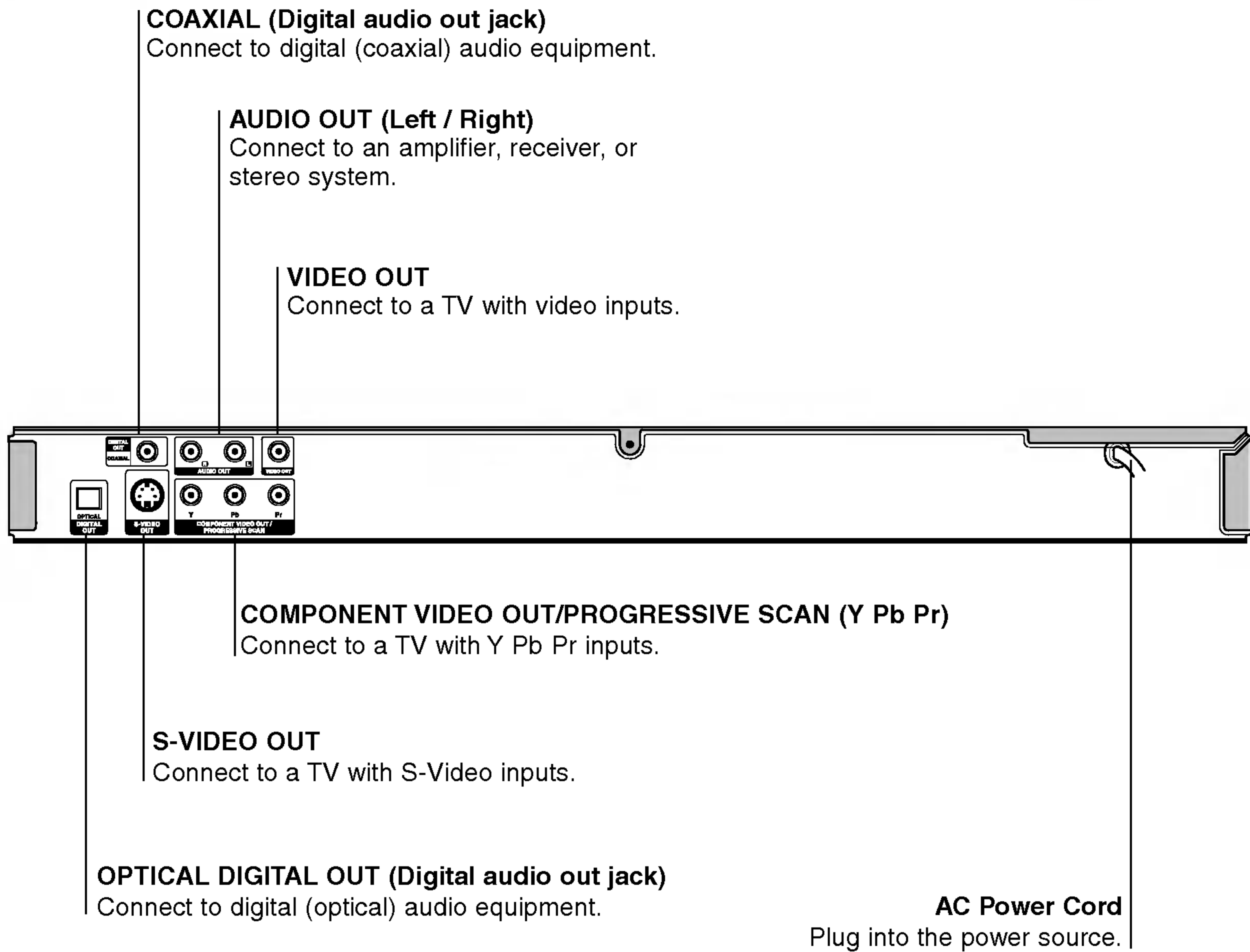

Do not touch the inner pins of the jacks on the rear panel. Electrostatic discharge may cause permanent damage to the unit.

Remote Control Operation

Point the remote control at the remote sensor and press the buttons.

Remote Control Battery installation

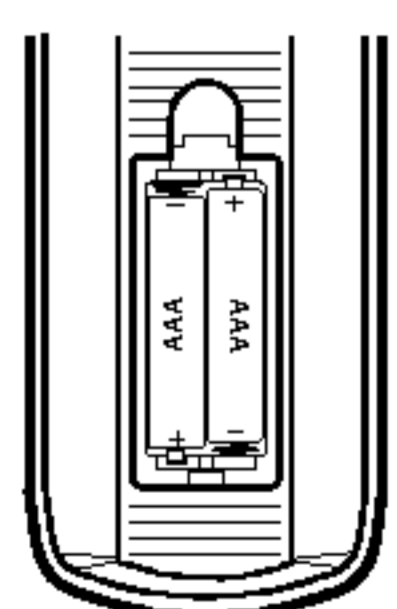

Detach the battery cover on the rear of the remote control, and insert two batteries (size AAA) with \oplus and \ominus aligned correctly.



Do not mix old and new batteries and never mix different types of batteries such as standard, alkaline, etc.

Connections

Tips

- Depending on your TV and other equipment you wish to connect, there are various ways you could connect the player. Use only one of the connections described below.
- Please refer to the manuals of your TV, VCR, Stereo System or other devices as necessary to make the best connections.
- For better sound reproduction, connect the player's AUDIO OUT jacks to the audio in jacks of your amplifier, receiver, stereo or audio/video equipment. See "Connecting to Optional Equipment" on page 11.

Caution

- Make sure the DVD Player is connected directly to the TV. Tune the TV to the correct video input channel.
- Do not connect the DVD Player's AUDIO OUT jack to the phono in jack (record deck) of your audio system.
- Do not connect your DVD Player via your VCR. The DVD image could be distorted by the copy protection system.

Connecting to a TV

Make one of the following connections, depending on the capabilities of your existing equipment.

Video connection

- 1 Connect the VIDEO OUT jack on the DVD Player to the video in jack on the TV using the video cable (V).
- 2 Connect the Left and Right AUDIO OUT jacks of the DVD Player to the audio left/right in jacks on the TV (A) using the audio cables.

S-Video connection

- 1 Connect the S-VIDEO OUT jack on the DVD Player to the S-Video in jack on the TV using the S-Video cable (S).
- 2 Connect the Left and Right AUDIO OUT jacks of the DVD Player to the audio left/right in jacks on the TV (A) using the audio cables.

Component Video (Color Stream®) connection

- 1 Connect the COMPONENT VIDEO OUT/ PROGRESSIVE SCAN jacks on the DVD Player to the corresponding in jacks on the TV using an Y Pb Pr cable (C).
- 2 Connect the Left and Right AUDIO OUT jacks of the DVD Player to the audio left/right in jacks on the TV (A) using the audio cables.

Progressive Scan (ColorStream®Pro) connection

- If your television is a high-definition or "digital ready" television, you may take advantage of the DVD Player's progressive scan output for the highest video resolution possible.
- If your TV does not accept the Progressive Scan format, the picture will appear scrambled if you try Progressive Scan on the DVD Player.

- 1 Connect the COMPONENT VIDEO OUT/ PROGRESSIVE SCAN jacks on the DVD Player to the corresponding in jacks on the TV using the Y Pb Pr cable (C).
- 2 Connect the Left and Right AUDIO OUT jacks of the DVD Player to the audio left/right in jacks on the TV (A) using the audio cables.

Notes

- Set the Progressive to "On" on the setup menu for progressive signal, see page 13.
- Set the Progressive to "Off" by removing any disc from the unit and close the disc tray. See that "no disc" is displayed on the display window. Then press STOP and hold it for five seconds before releasing it.
- Progressive scan does not work with the analog video connections (yellow VIDEO OUT jack) or S-VIDEO connection.

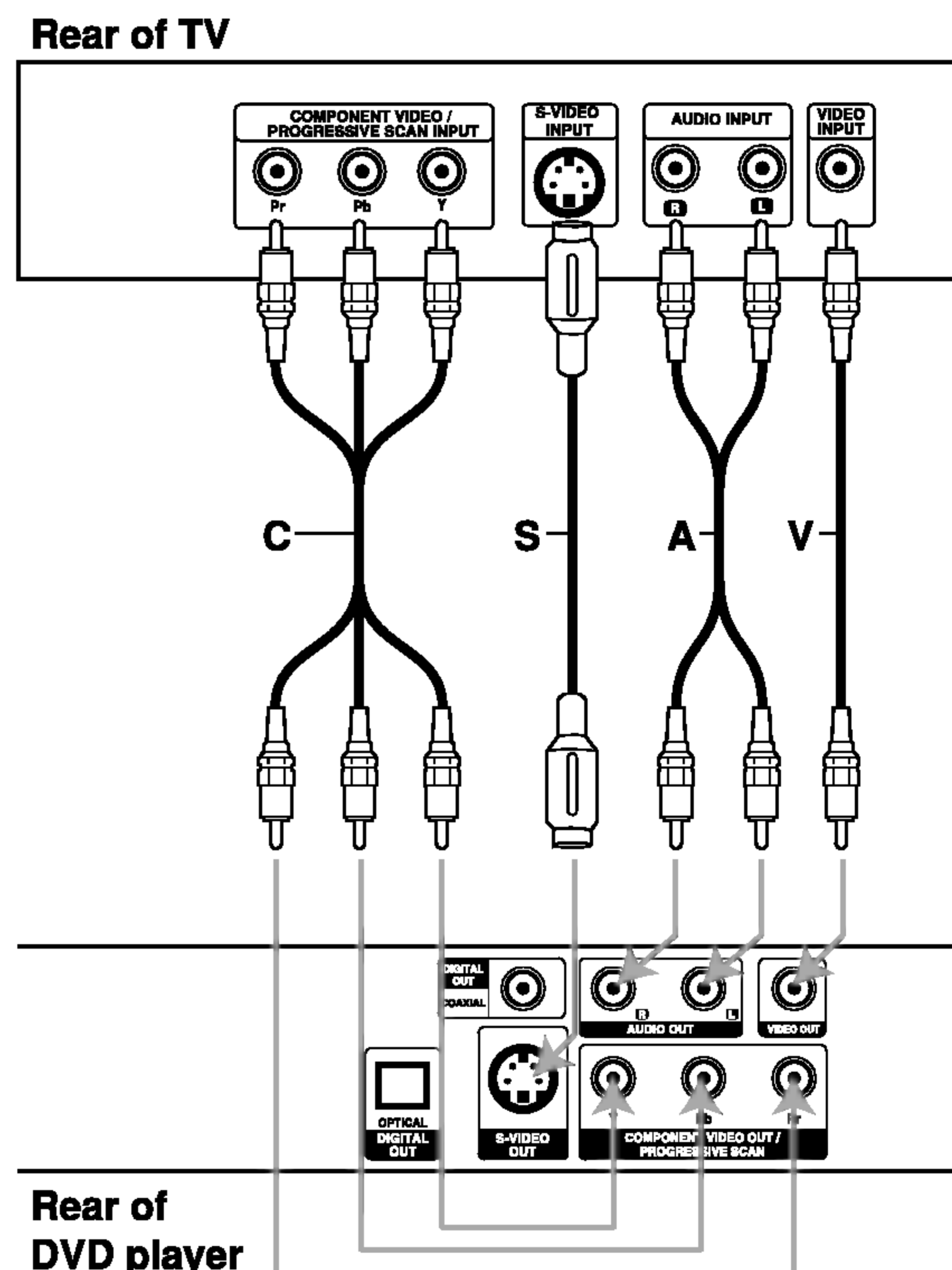

Note

If the TV has an S-video input, connect the DVD player with the S-video cable. When using an S-video cable, do not connect the yellow video cable.

Connections (Continued)

Connecting to Optional Equipment

Connecting to an amplifier equipped with two channel analog stereo or Dolby Pro Logic II/ Pro Logic

Connect the Left and Right AUDIO OUT jacks on the DVD Player to the audio left and right in jacks on your amplifier, receiver, or stereo system, using the audio cables (A).

Connecting to an amplifier equipped with two channel digital stereo (PCM) or to an Audio/Video receiver equipped with a multi-channel decoder (Dolby Digital™, MPEG 2, or DTS)

1 Connect one of the DVD Player's DIGITAL AUDIO OUT jacks (OPTICAL O or COAXIAL X) to the corresponding in jack on your amplifier. Use an optional digital (optical O or coaxial X) audio cable.

2 You will need to activate the player's digital output. (See "Digital Audio Output" on page 14).

Digital Multi-channel sound

A digital multi-channel connection provides the best sound quality. For this you need a multi-channel Audio/Video receiver that supports one or more of the audio formats supported by your DVD Player (MPEG 2, Dolby Digital and DTS). Check the receiver manual and the logos on the front of the receiver.

Caution:

Due to the DTS Licensing agreement, the digital output will be in DTS digital out when DTS audio stream is selected.

Notes

- If the audio format of the digital output does not match the capabilities of your receiver, the receiver will produce a strong, distorted sound or no sound at all.
- Six Channel Digital Surround Sound via digital connection can only be obtained if your receiver is equipped with a Digital Multi-channel decoder.
- To see the audio format of the current DVD in the on-screen display, press AUDIO.

Rear of DVD player

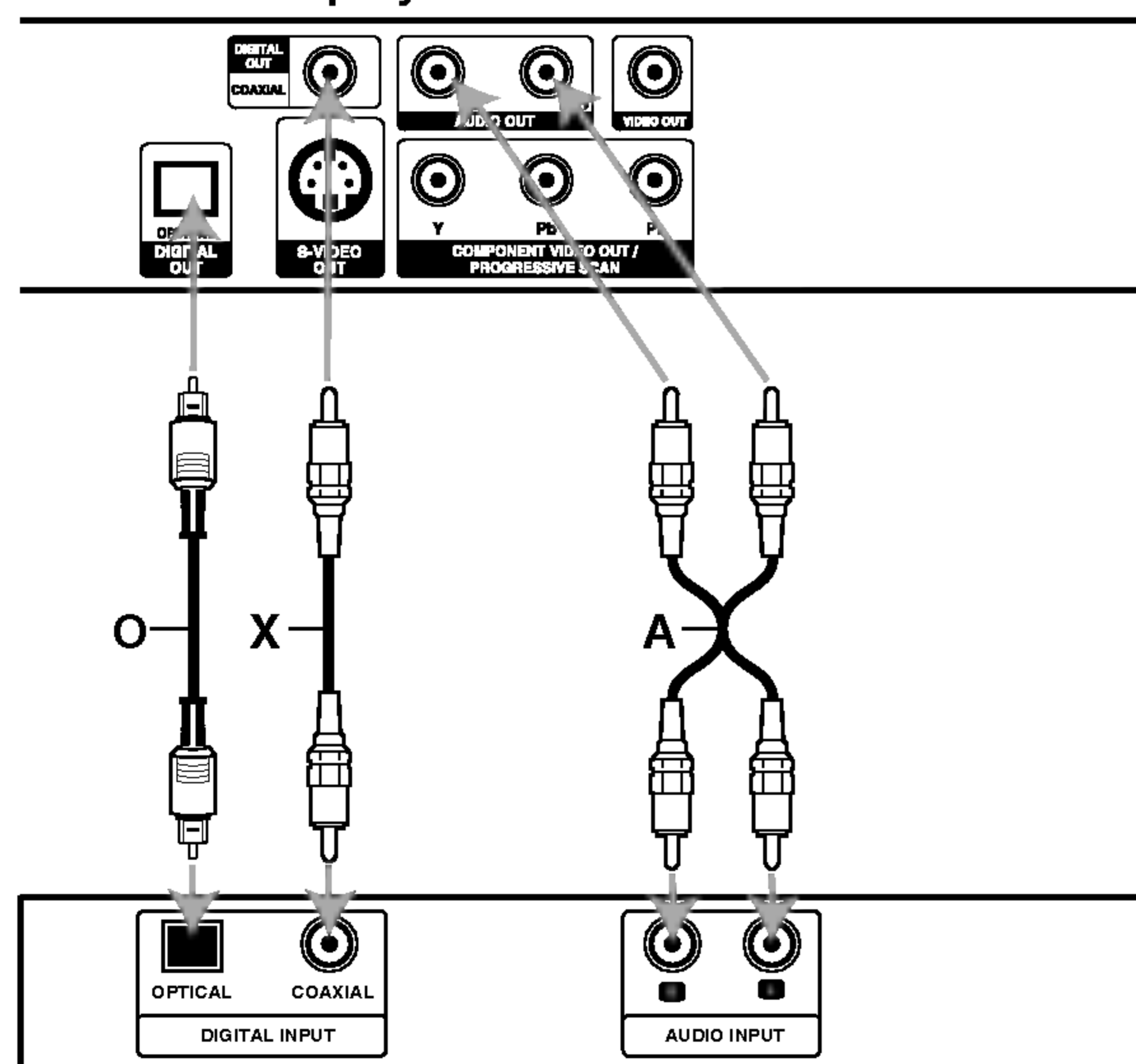

Amplifier (Receiver)

Before Operation

General Explanation

This manual gives basic instructions for operating the DVD Player. Some DVDs require specific operation or allow only limited operation during playback. When this occurs, the symbol  appears on the TV screen, indicating that the operation is not permitted by the DVD Player or is not available on the disc.







On-Screen Display

General playback status can be displayed on the TV screen. Some items can be changed on the menu.

On-screen display operation

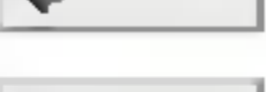
- 1** Press **DISPLAY** during playback.
- 2** Press **▲▼** to select an item.
The selected item will be highlighted.
- 3** Press **◀▶** to change the setting of an item.
The number buttons can be also be used for setting numbers (e.g., title number). For some functions, press **ENTER** to execute the setting.







Temporary Feedback Field Icons

-  TITLE Repeat Title
-  CHAPT Repeat Chapter
-  TRACK Repeat Track (non-PBC Video CDs only)
-  ALL Repeat All Tracks (non-PBC Video CDs only)
-  A B Repeat A-B
-  OFF Repeat Off
-  Resume play from this point
-  Action prohibited or not available



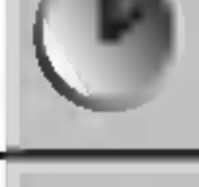

Notes

- Some discs may not provide all of the features on the on-screen display example shown below.
- If no button is pressed for 10 seconds, the on-screen display disappears.

DVD

Items		Function (Press ▲▼ to select desired item)	Selection Method
Title Number	 1 / 3	Shows the current title number and total number of titles, and skips to the desired title number.	◀ / ▶, or Numbers ENTER
Chapter Number	 1 / 12	Shows the current chapter number and total number of chapters, and skips to the desired chapter number.	◀ / ▶, or Numbers ENTER
Time search	 0:20:09	Shows the elapsed playing time, and searches the point by the elapsed time directly.	Numbers ENTER
Audio language and Digital Audio Output mode	 1 ENG □□□ 5.1 CH	Shows the current audio soundtrack language, encoding method, and channel number, and changes the setting.	◀ / ▶, or AUDIO
Subtitle language	 OFF	Shows the current subtitles language, and changes the setting.	◀ / ▶, or SUBTITLE
Angle	 1 / 1	Shows the current angle number and total number of angles, and changes the angle number.	◀ / ▶, or ANGLE
Sound	 NORM.	Shows the current sound mode, and changes the setting.	◀ / ▶

VCD2.0 VCD1.1

Items		Function (Press ▲▼ to select desired item)	Selection Method
Track Number	 1 / 4	Shows the current track number, total number of tracks and PBC On mode, and skip to the desired track number.	◀ / ▶, or Numbers ENTER
Time	 0:20:09	Shows the elapsed playing time (Display only)	—
Audio Channel	 STER.	Shows the audio channel, and changes the audio channel.	◀ / ▶, or AUDIO
Sound	 NORM.	Shows the current sound mode, and changes the setting.	◀ / ▶

Before Operation (Continued)

Initial Settings

You can set your own Personal Preferences on the player.

Initial Settings General Operation

- 1 Press **SETUP**.
The setup menu appears.

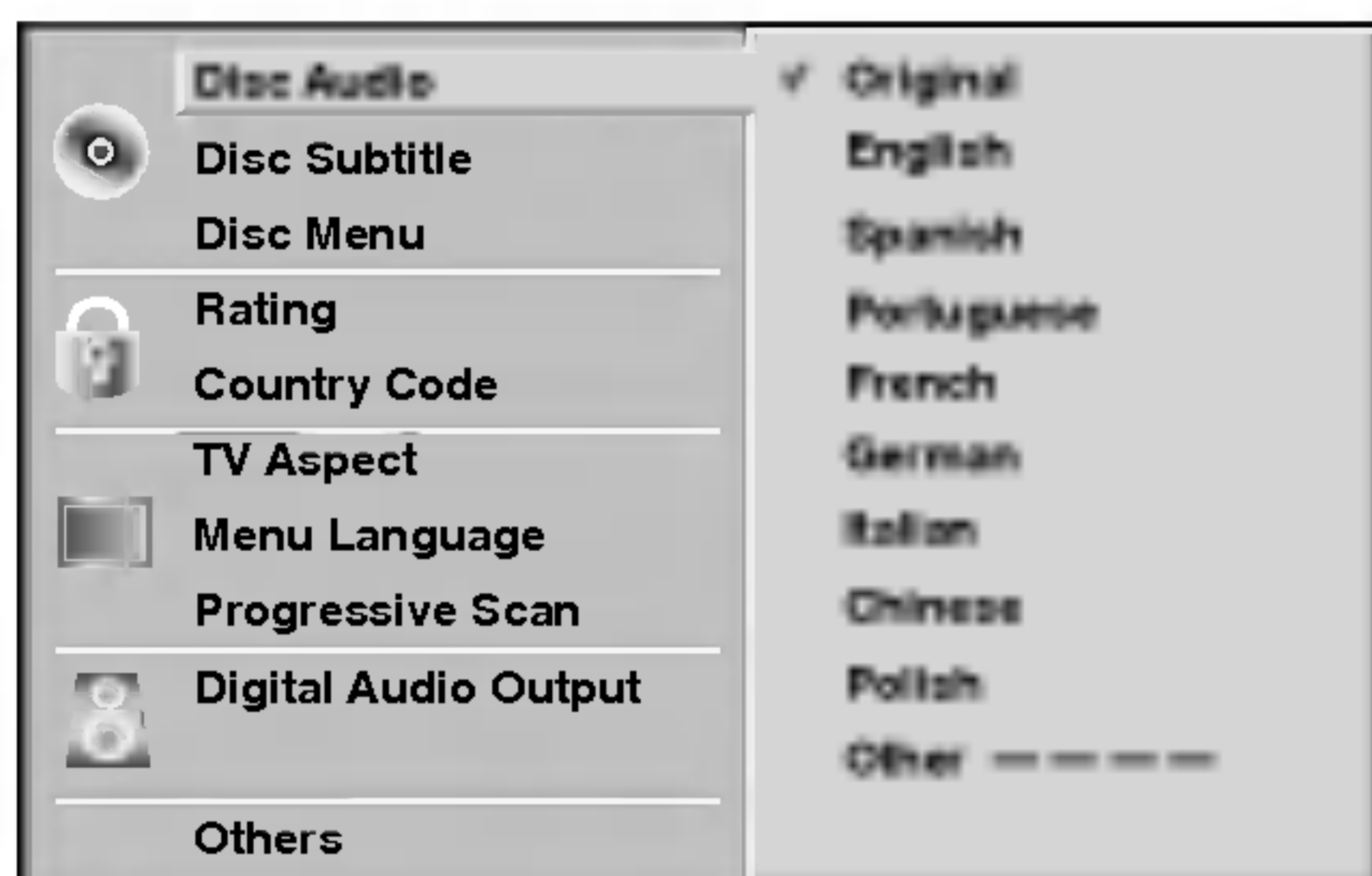

- 2 Press **▲▼** to select the desired item.
The screen will show the current setting for the selected item, as well as alternate setting(s).
- 3 While the desired item is selected, press **▶**, then **▲▼** to select the desired setting.
- 4 Press **ENTER** to confirm your selection.
Some items require additional steps.
- 5 Press **SETUP**, **RETURN**, or **PLAY** to exit the setup menu.

Language

Disc Language **DVD**

Select a language for the disc's Menu, Audio, and Subtitle.

Original : The original language set for the disc is selected.
Other : To select another language, press number buttons to enter the corresponding 4-digit number according to the language code list on page 26. If you enter the wrong language code, press **CLEAR**.

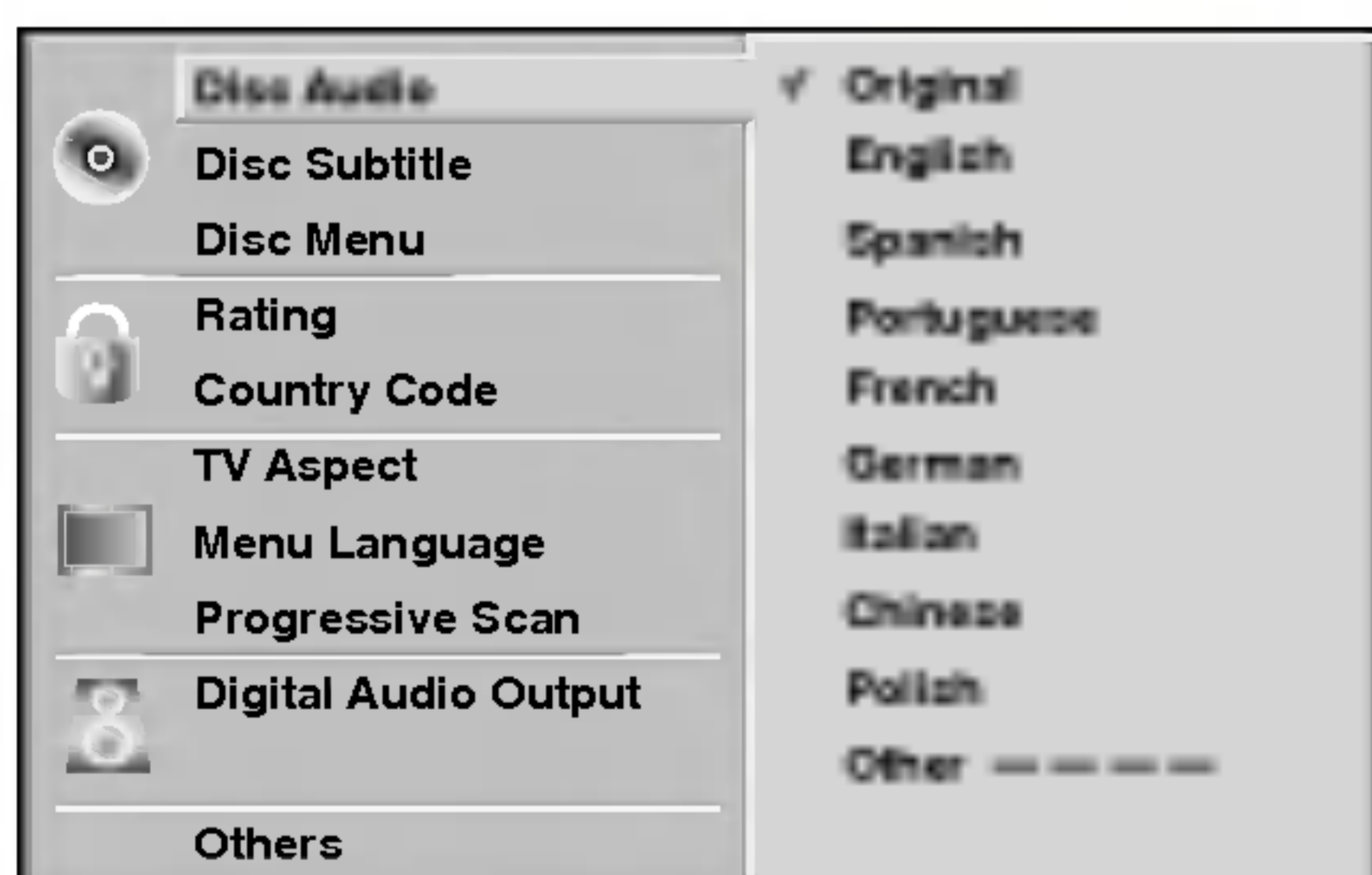

Menu Language

Select a language for the setup menu. This is the menu you see when you press **SETUP**.



Picture

TV Aspect **DVD**

4:3 Letterbox: Select when a standard 4:3 TV is connected. Displays theatrical images with masking bars above and below the picture.

4:3 Panscan: Select when a conventional TV set is connected. The video material formatted in the Pan & Scan style is played back in that style (Both sides of the picture are cut off).

16:9 Wide: Select when a 16:9 wide TV is connected.

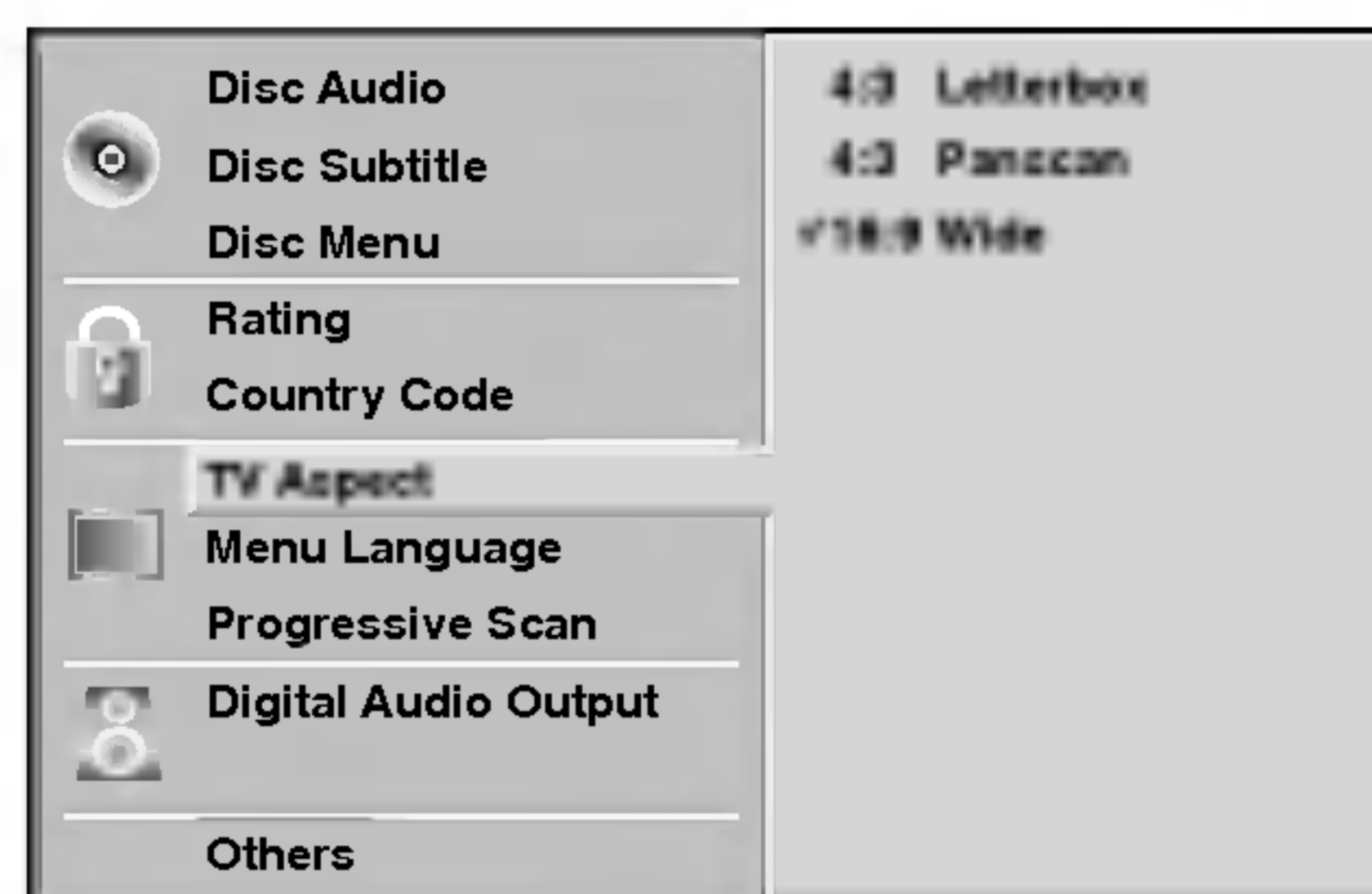

Progressive Scan **DVD**

Progressive Scan Video provides the highest quality pictures with less flickering.

If you are using the **COMPONENT VIDEO OUT/PROGRESSIVE SCAN** jacks, but are connecting the DVD Player to a standard (analog) television, set Progressive Scan to Off.

If you are using the Component Video jacks for connection to a TV or monitor that is compatible with a progressive scan signal, set Progressive Scan to On.

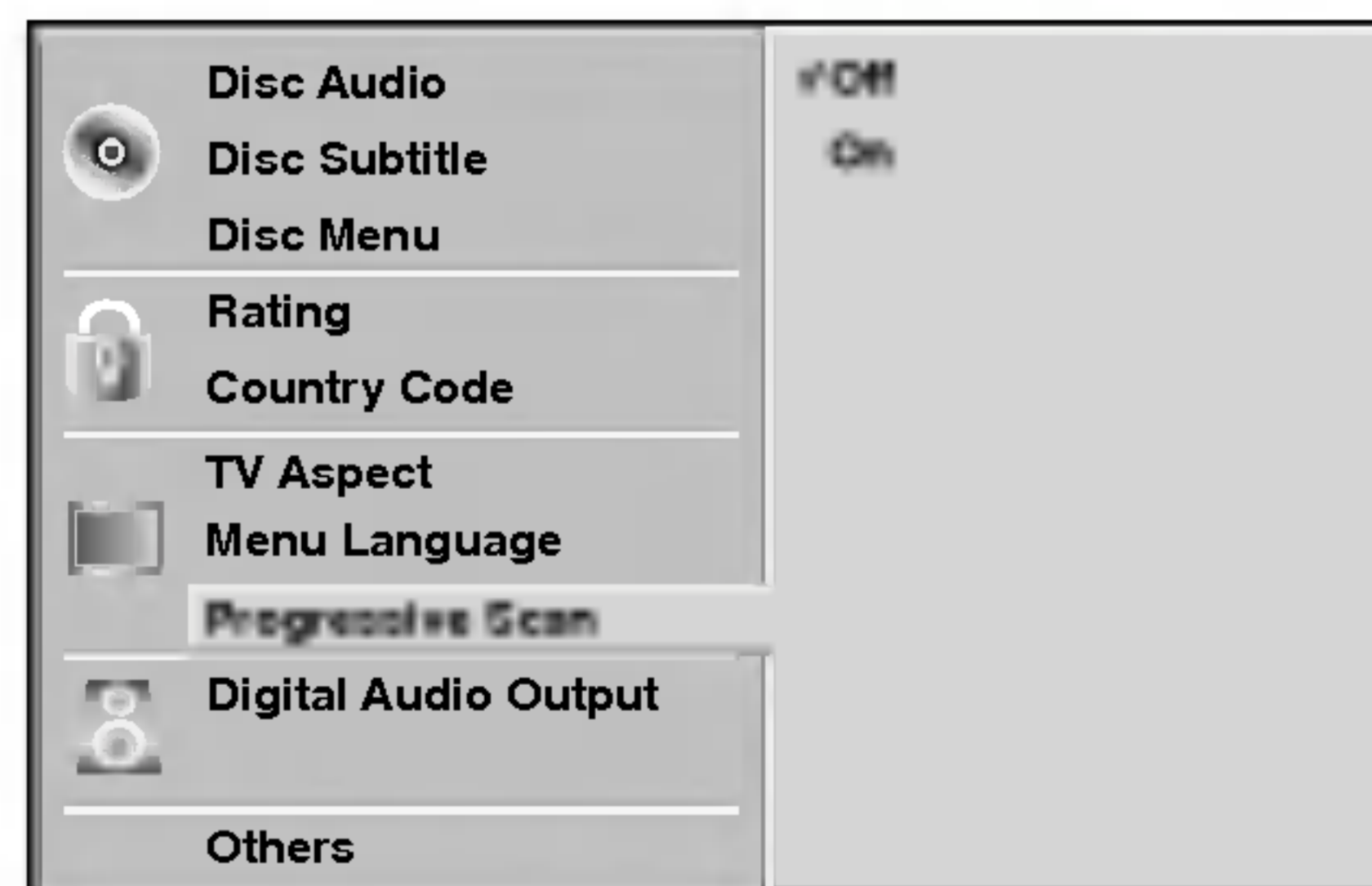

Caution

Once the setting for progressive scan output is entered, an image will only be visible on a progressive scan compatible TV or monitor. If you set Progressive Scan to On in error, you must reset the unit.

- 1) Remove any disc from the unit and close the disc tray. See that "no disc" is displayed on the display window.
- 2) Press **STOP** and hold it for five seconds before releasing it. The video output will be restored to the standard setting and a picture will once again be visible on a conventional analog TV or monitor.

Before Operation (Continued)

Sound

Digital Audio Output

Each DVD disc has a variety of audio output options. Set the player's Digital Audio Output according to the type of audio system you use.

DOLBY DIGITAL/PCM: Select "DOLBY DIGITAL/PCM" if you connected the DVD Player's DIGITAL OUT jack to a Dolby Digital decoder (or an amplifier or other equipment with a Dolby Digital decoder).

Stream/PCM: Select "Stream/PCM" if you connected the DVD Player's DIGITAL OUT jack to an amplifier or other equipment with a DTS decoder, Dolby Digital decoder or MPEG decoder.

PCM: Select when connected to a 2-channel digital stereo amplifier. The DVD player outputs sounds in the PCM 2ch format when you play a DVD video disc recorded on the Dolby Digital, MPEG1, or MPEG2 recording system.

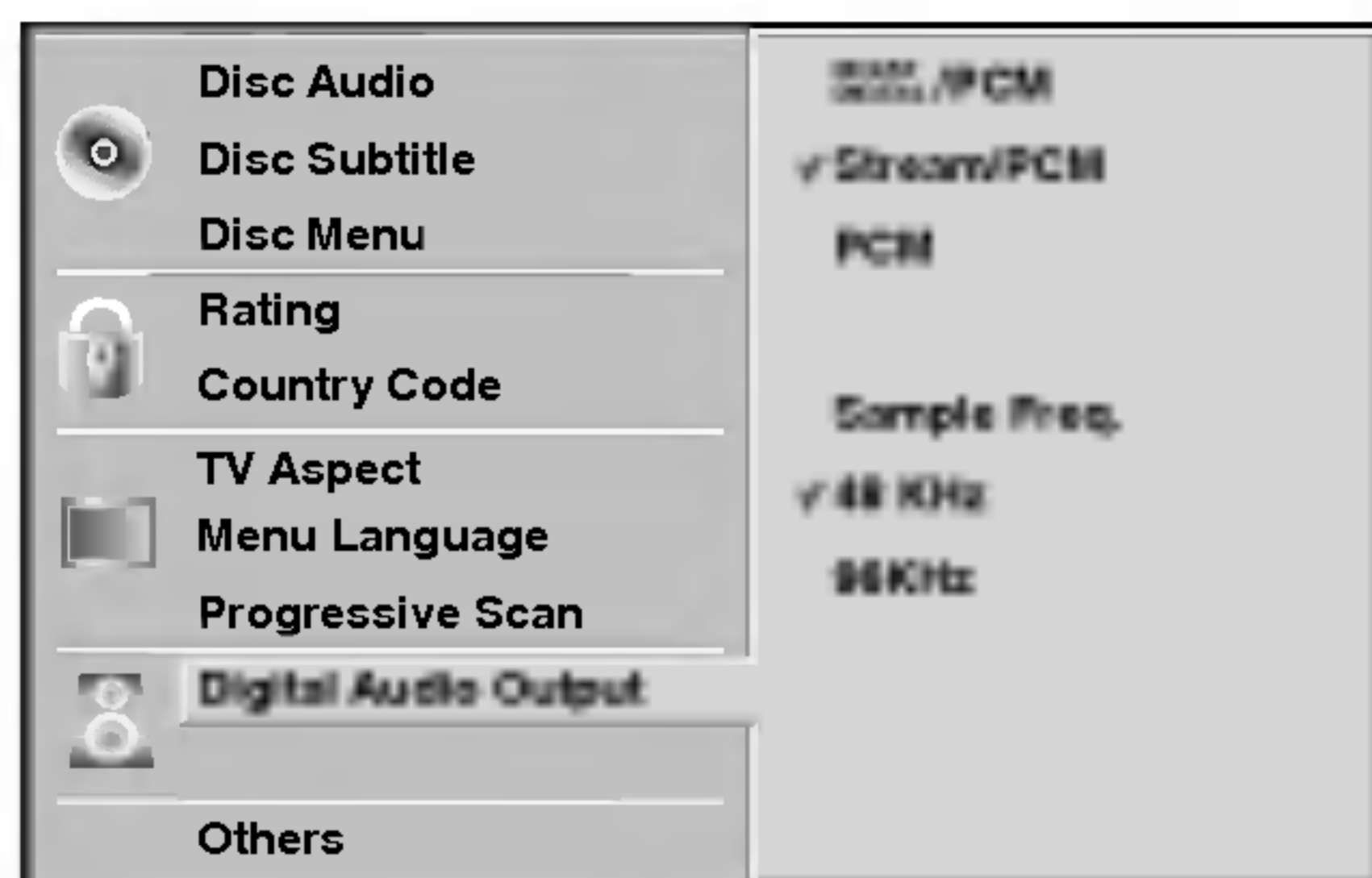

Sample Frequency

To change the Sample Frequency setting, first select the desired Digital Audio Output as indicated as above.

If your receiver or amplifier is NOT capable of handling 96KHz signals, select 48KHz. When this choice is made, this unit will automatically convert any 96KHz signals to 48KHz so your system can decode them.

If your receiver or amplifier is capable of handling 96KHz signals, select 96KHz. When this choice is made, this unit will pass each type of signal through without any further processing.

Others

The DRC, PBC and Auto Play settings can be changed.

- Press ▲/▼ to select the desired item and press ENTER. The setting of the selected item is changed between On and Off.

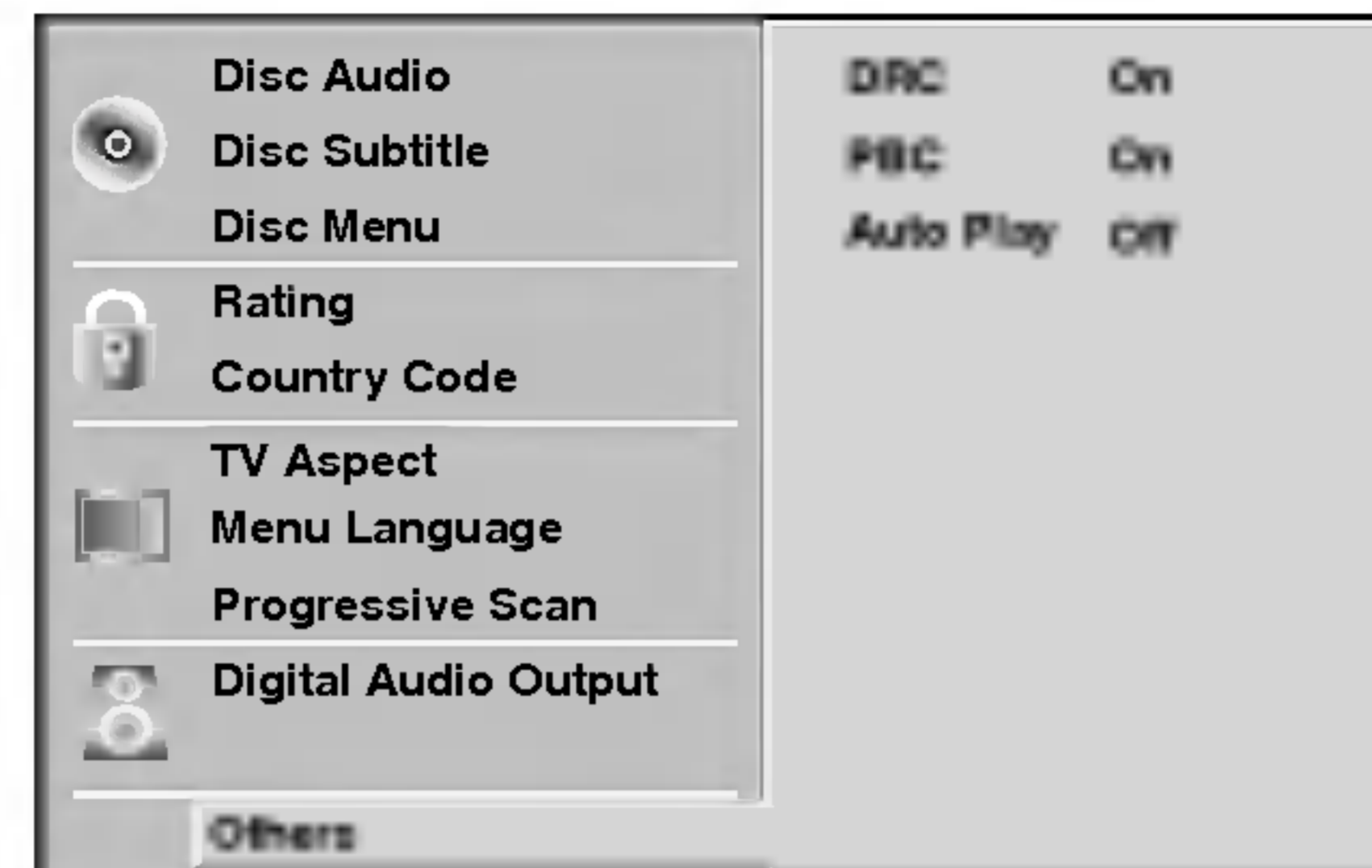

Dynamic Range Control (DRC)

With the DVD format, you can hear a program's soundtrack in the most accurate and realistic presentation possible, thanks to digital audio technology. However, you may wish to compress the dynamic range of the audio output (the difference between the loudest sounds and the quietest ones). Then, you may listen to a movie at a lower volume without losing clarity of sound. Set DRC to On for this effect.

PBC

Set Playback Control (PBC) to On or Off.

- On:** Video CDs with PBC are played according to the PBC.
- Off:** Video CDs with PBC are played the same way as Audio CDs.

Auto Play **DVD**

You can set up the DVD Player so a DVD disc automatically starts playing whenever the DVD is inserted. If Auto Play mode is set to On, this DVD player will search a title that playback time is long most and then play back the title automatically.

- On:** Auto Play function is activated.
- Off:** Auto Play function is not activated.

N Note

The Auto Play function may not work for some DVDs.

Before Operation (Continued)

Parental Control

Rating **DVD**

Movies on DVDs may contain scenes not suitable for children. Therefore, discs may contain Parental Control information that applies to the complete disc or to certain scenes on the disc. These scenes are rated from 1 to 8, and alternatively, more suitable scenes are available for selection on some discs. Ratings are country-dependent. The Parental Control feature allows you to prevent discs from being played by your children or to have certain discs played with alternative scenes.

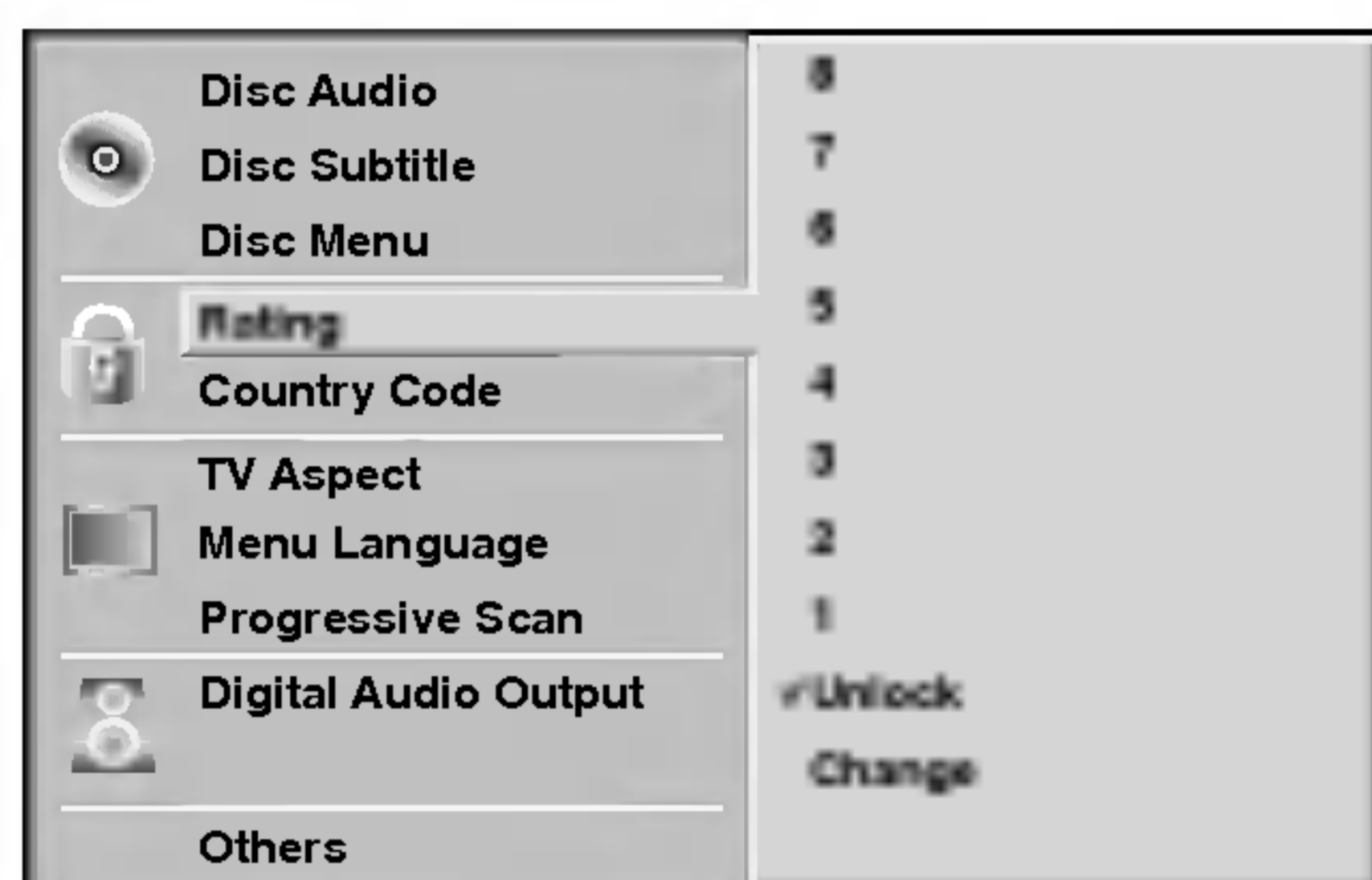

- 1 Select "Rating" on the Setup menu using the ▲▼ buttons.
- 2 While "Rating" is selected, press ►.
- 3 When you have not entered a password yet. Enter a 4-digit password using the numbered buttons to create a personal 4-digit security password, then press ENTER. Enter the 4-digit password again and press ENTER to verify.
When you have already entered a password; Enter a 4-digit password using the numbered buttons to confirm the personal 4-digit security password, then press ENTER.

If you make a mistake before pressing ENTER, press CLEAR and enter 4-digit security password again.

- 4 Select a rating from 1 to 8 using the ▲▼ buttons. One (1) has the least playback restrictions. Eight (8) has the most playback restrictions.
Unlock: If you select Unlock, Parental Control is not active. The disc will play in full.
Ratings 1 to 8: Some discs contain scenes not suitable for children. If you set a rating for the player, all disc scenes with the same rating or lower will be played. Higher rated scenes will not be played unless an alternative scene is available on the disc. The alternative must have the same rating or a lower one. If no suitable alternative is found, playback will stop. You must enter the 4-digit password or change the rating level in order to play the disc.
- 5 Press ENTER to confirm your rating selection, then press SETUP to exit the menu.

Country Code **DVD**

Enter the code of a country/area whose standards were used to rate the DVD video disc, referring to the list (See "Country Code List", page 27.).

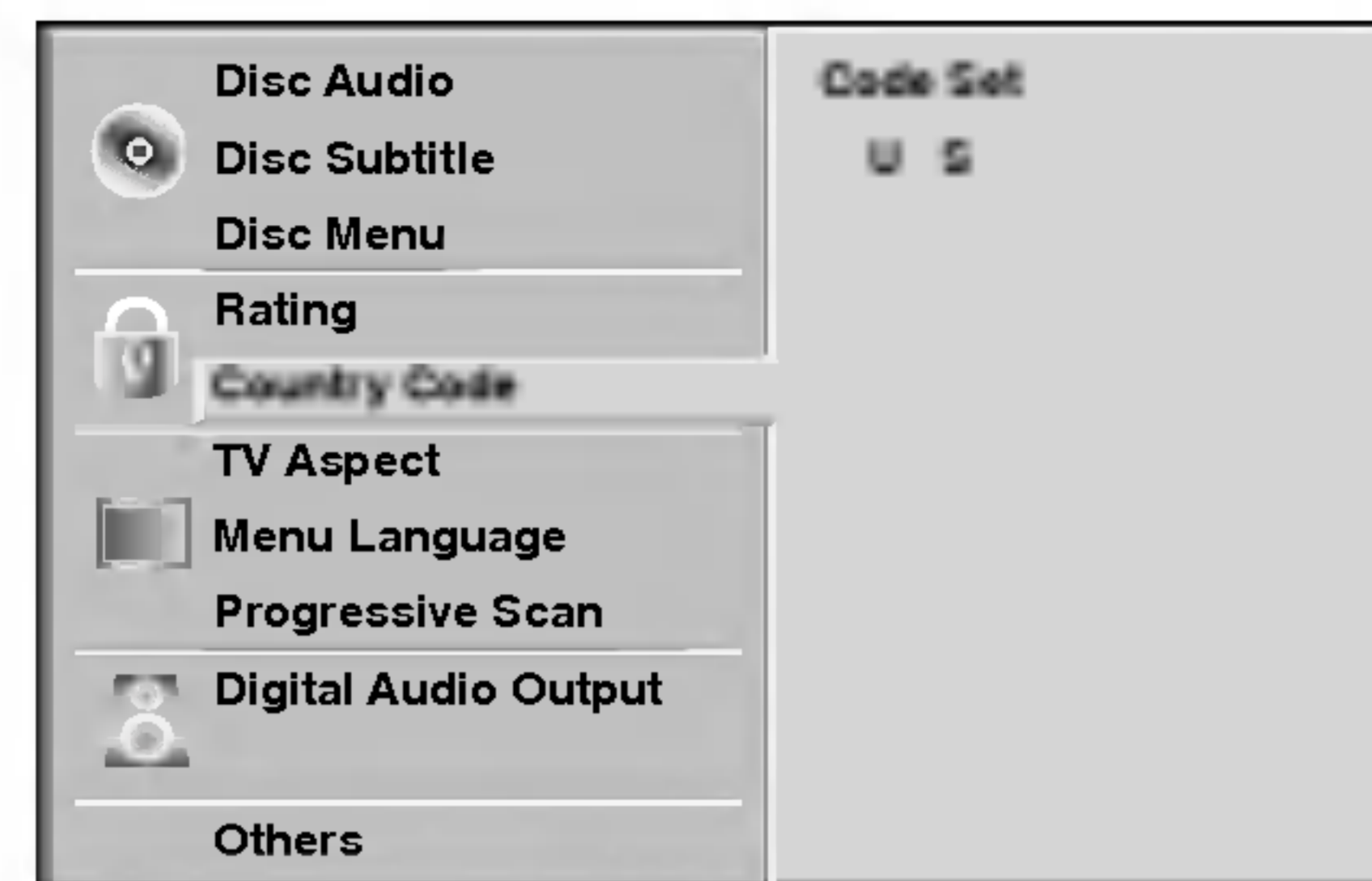

- 1 Select Country Code using the ▲▼ buttons on the setup menu.
- 2 While Country Code is selected, press ►.
- 3 Follow step 3 of "Rating" on left.
- 4 Select the first character using the ▲▼ buttons.
- 5 Shift the cursor using ► button and select the second character using ▲▼ buttons.
- 6 Press ENTER to confirm your country code selection, then press SETUP to exit the menu.

Note

Confirmation of the 4-digit password is necessary when the code is changed (see "Changing the 4-digit code" below.).

Changing the 4-digit code

- 1 Follow Steps 1-2 as shown above to the left (Rating).
- 2 Enter the old code, then press ENTER.
- 3 Select Change using ▲▼ buttons then press ENTER.
- 4 Enter the new 4-digit code, then press ENTER.
- 5 Enter exactly the same code a second time and verify by pressing ENTER.
- 6 Press SETUP to exit the menu.

If you forget your 4-digit code

If you forget your password, to clear the current password, follow the procedure below.

- 1 Press SETUP to display the setup menu.
- 2 Use the Number buttons to enter the 6-digit number "210499".
The 4-digit password is cleared. "P CLR" appears on the display for a moment.
- 3 Enter a new code as shown above to the left (Rating).

Operation with DVD and Video CD

Playing a DVD and Video CD

Playback Setup **DVD** **VCD2.0** **VCD1.1**

- Turn on the TV and select the video input source connected to the DVD player.
- Audio system: Turn on the audio system and select the input source connected to the DVD player.

1 Press OPEN/CLOSE to open the disc tray.

2 Load your chosen disc in the tray, with the playback side down.

3 Press OPEN/CLOSE to close the tray. READING appears on the TV screen, and playback starts automatically. If playback does not start, press PLAY.
In some cases, the disc menu might appear instead.

If a menu screen is displayed

The menu screen may be displayed first after loading a DVD or Video CD which offer a menu.

DVD

Use the ◀ ▶▲▼ buttons to select the title/chapter you want to view, then press ENTER to start playback. Press TITLE or DVD MENU to return to the menu screen.

VCD2.0

- Use the number buttons to select the track you want to view.
Press RETURN to return to the menu screen.
- Menu setting and the exact operating procedures for using the menu may differ depending on the disc. Follow the instructions on the each menu screen. You also may set PBC to Off under setup. See page 14.

Notes

- If Parental Control is set and the disc is not within the Rating settings (not authorized), the 4-digit code must be entered and/or the disc must be authorized (see “Parental Control”, on page 15).
- DVDs may have a region code. Your player will not play discs that have a region code different from your player. The region code for this player is 4 (four).

General Features

Note

Unless stated otherwise, all operations described use the remote control. Some features may also be available on the Setup menu.

Moving to another TITLE **DVD**

When a disc has more than one title, you can move to another title as follows:

- Press DISPLAY, then press the appropriate numbered button (0-9) to select a title number.

Moving to another CHAPTER/TRACK



When a title on a disc has more than one chapter or a disc has more than one track, you can move to another chapter/track as follows:

- Press SKIP I◀◀ or ▶▶I briefly during playback to select the next chapter/track or to return to the beginning of the current chapter/track.
- Press I◀◀ twice briefly to step back to the previous chapter/track.
- To go directly to any chapter during DVD playback, press DISPLAY. Then, press ▲▼ to select the chapter/track icon. Then, enter the chapter/track number using the numbered buttons (0-9).

Note

For two-digit numbers, press the numbered buttons (0-9) in rapid succession.

Search **DVD** **VCD2.0** **VCD1.1**

- 1 Press SCAN ◀◀ or ▶▶ during playback. The player will now go into SEARCH mode.
- 2 Press SCAN ◀◀ or ▶▶ repeatedly to select the required speed: ◀◀X2, ◀◀X4, ◀◀X16, ◀◀X100 (backward) or ▶▶X2, ▶▶X4, ▶▶X16, ▶▶X100 (forward).
With a Video CD, the Search speed changes: ◀◀X2, ◀◀X4, ◀◀X8, (backward) or ▶▶X2, ▶▶X4, ▶▶X8, (forward).
- 3 To exit SEARCH mode, press PLAY.

Operation with DVD and Video CD

General Features (continued)

Still Picture and Frame-by-Frame playback

DVD VCD2.0 VCD1.1

- 1 Press PAUSE/STEP during playback.
The player will now go into PAUSE mode.
- 2 You can advance the picture frame-by-frame by pressing PAUSE/STEP repeatedly on the remote control.

Slow Motion **DVD VCD2.0 VCD1.1**

- 1 Press PAUSE/STEP (||) during playback.
The recorder will now go into PAUSE mode.
- 2 Press SCAN (◀◀ or ▶▶) during PAUSE mode.
The DVD player will enter SLOW mode.
- 3 Use the SCAN (◀◀ or ▶▶) to select the required speed: ◀◀ 1/16, ◀◀ 1/8, ◀◀ 1/4, or ◀◀ 1/2 (backward), or ▶▶ 1/16, ▶▶ 1/8, ▶▶ 1/4, or ▶▶ 1/2 (forward).
With a Video CD, the Slow speed changes: ▶▶ 1/8, ▶▶ 1/4 or ▶▶ 1/2 (forward).
4. To exit Slow Motion mode, press PLAY (▶).

N Note

Slow motion playback in reverse is not possible with Video CDs.

Random **Karaoke DVD VCD2.0 VCD1.1**

- 1 Press RANDOM during playback or in stop mode.
The "RANDOM" appears on the TV screen.
- 2 To return to normal playback, press RANDOM again.
The "NORMAL" appears on the TV screen.

T Tips

By pressing SKIP ▶▶ during Random playback, the unit selects another title (track) and resumes Random playback.

N Note

- This function only works with DVD Karaoke discs and video CD without PBC.
- On a Video CD with PBC, you must set PBC to Off on the setup menu to use the Random function. See page 14.

Repeat **DVD VCD2.0 VCD1.1**

CHAPT TITLE TRACK ALL OFF

DVD Video Discs - Repeat Chapter/Title/Off

- 1 To repeat the currently playing chapter, press REPEAT.
The Repeat Chapter icon appears on the TV screen.
- 2 To repeat the title currently playing, press REPEAT a second time.
The Repeat Title icon appears on the TV screen.
- 3 To exit Repeat mode, press REPEAT a third time.
The Repeat Off icon appears on the TV screen.

Video CDs - Repeat Track/All/Off

- 1 To repeat the track currently playing, press REPEAT.
The Repeat Track icon appears on the TV screen.
- 2 To repeat the disc currently playing, press REPEAT a second time.
The Repeat All icon appears on the TV screen.
- 3 To exit Repeat mode, press REPEAT a third time.
The Repeat Off icon appears on the TV screen.

N Note

On a Video CD with PBC, you must set PBC to Off on the setup menu to use the Repeat function. See page 14.

Repeat A-B **DVD VCD2.0 VCD1.1**

A * A B OFF

To repeat a sequence in a title:

- 1 Press A-B at your chosen starting point.
"A *" appears briefly on the TV screen.
- 2 Press A-B again at your chosen end point.
"A B" appears briefly on the TV screen, and the repeat sequence begins ("A↔B" appears the display window).
- 3 To cancel the sequence, press A-B.

Time Search **DVD** **0:20:09** **-----**

The Time Search function allows you to start playing at any chosen time on the disc.

- 1 Press DISPLAY during playback. The on-screen display appears on the screen.
The Time Search box shows the elapsed playing time of the current disc.
- 2 Within 10 seconds, press ▲/▼ to select the Time Search icon in the on-screen display.
The ":-:--:" appears in the Time Search box.
- 3 Within 10 seconds, use the number buttons to enter the required start time. Enter hours, minutes, and seconds from left to right in the box.
If you enter the wrong numbers, press CLEAR to remove the numbers you entered. Then enter the correct numbers.
- 4 Within 10 seconds, press ENTER to confirm the start time.
Playback starts from the selected time on the disc. If you enter an invalid time, playback will continue from the current point.

3D Surround **DVD VCD2.0 VCD1.1**

NORM. 3D SUR

This unit can produce a 3D Surround effect, which simulates multi-channel audio playback from two conventional stereo speakers, instead of the five or more speakers normally required to listen to multi-channel audio from a home theater system.

- 1 Press DISPLAY during playback.
- 2 Use ▲ or ▼ to select the sound option.
The sound option will be highlighted.
- 3 Use ◀ or ▶ to select "3D SUR".
To turn off the 3D Surround effect, select "NORM".

Operation with DVD and Video CD

General Features (continued)

Zoom

The Zoom function allows you to enlarge the video image and to move through the enlarged image.

- 1 Press ZOOM during playback or still playback to activate the Zoom function.
If you press ZOOM repeatedly, the magnification level increases up to six steps.
- 2 Use the ◀▶▲▼ buttons to move through the zoomed picture.
- 3 Press CLEAR to resume normal playback or return to the paused image.

Note

The zoom function may not work for some DVDs.

Marker Search



You can start playback from a memorized point. Up to nine points can be memorized. To enter a mark, follow these steps.

- 1 During disc playback, press MARKER when playback reaches the spot that you want to memorize.
The Marker icon will appear on the TV screen briefly.
- 2 Repeat step 1 to enter up to nine Marker points on a disc.

To Recall a Marked Scene

- 1 During disc playback, press SEARCH.
The MARKER SEARCH menu will appear on the screen.
- 2 Within 10 seconds, press ◀▶ to select a Marker number that you want to recall.
- 3 Press ENTER.
Playback will start from the Marked scene.
- 4 To remove the MARKER SEARCH menu, press SEARCH.

To clear a Marked Scene

- 1 During disc playback, press SEARCH.
The MARKER SEARCH menu will appear on the screen.
- 2 Press ◀▶ to select the Marker number that you want to erase.
- 3 Press CLEAR.
The Marker number will be erased from the list.
- 4 Repeat steps 2 and 3 to erase additional Marker numbers.
- 5 To remove the MARKER SEARCH menu, press SEARCH.

Special DVD Features

Checking the contents of DVD Video discs: Menus

DVDs may offer menus that allow you to access special features. To use the disc menu, press DVD MENU. Then, press the appropriate number button to select an option. Or, use the ◀▶▲▼ buttons to highlight your selection, then press ENTER.

Title Menu

- 1 Press TITLE.
If the current title has a menu, the menu will appear on the screen. Otherwise, the disc menu may appear.
- 2 The menu can list camera angles, spoken language and subtitle options, and chapters for the title.
- 3 To remove the title menu, press TITLE again.

Disc Menu

- 1 Press DVD MENU.
The disc menu is displayed.
- 2 To remove the disc menu, press DVD MENU again.

Camera Angle

If the disc contains scenes recorded at different camera angles, you can change to a different camera angle during playback.

- Press ANGLE repeatedly during playback to select a desired angle.
The number of the current angle appears on the display.

Changing the Audio Language

Press AUDIO repeatedly during playback to hear a different audio language or audio track.

Changing the Audio Channel

Press AUDIO repeatedly during playback to hear a different audio channel (STER., LEFT or RIGHT).

Subtitles

Press SUBTITLE repeatedly during playback to see the different subtitle languages.

Note

If  appears, the feature is not available on the disc.

Operation with Audio CD and MP3/WMA Disc

Playing an Audio CD and MP3/WMA Disc

CD **MP3** **WMA**

The DVD Player can play MP3/WMA formatted recordings on CD-ROM, CD-R or CD-RW discs. Before playing MP3/WMA recordings, read the notes on MP3/WMA Recordings on right.

- 1 Insert a disc and close the tray.**
Audio CD; Audio CD menu appears on the TV screen go to step 4.
MP3/WMA disc; The MP3/WMA-JPEG choice menu appears on the TV screen. Go to step 2

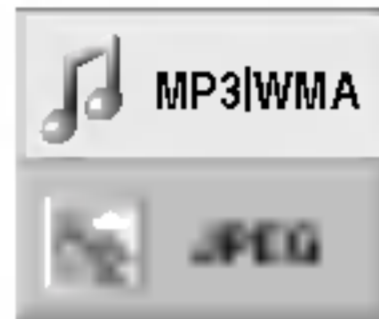

- 2 Press ▲▼ to select the MP3/WMA then press ENTER.**
 The MP3/WMA menu appears on the TV screen. Press RETURN to move to the MP3/WMA-JPEG choice menu.

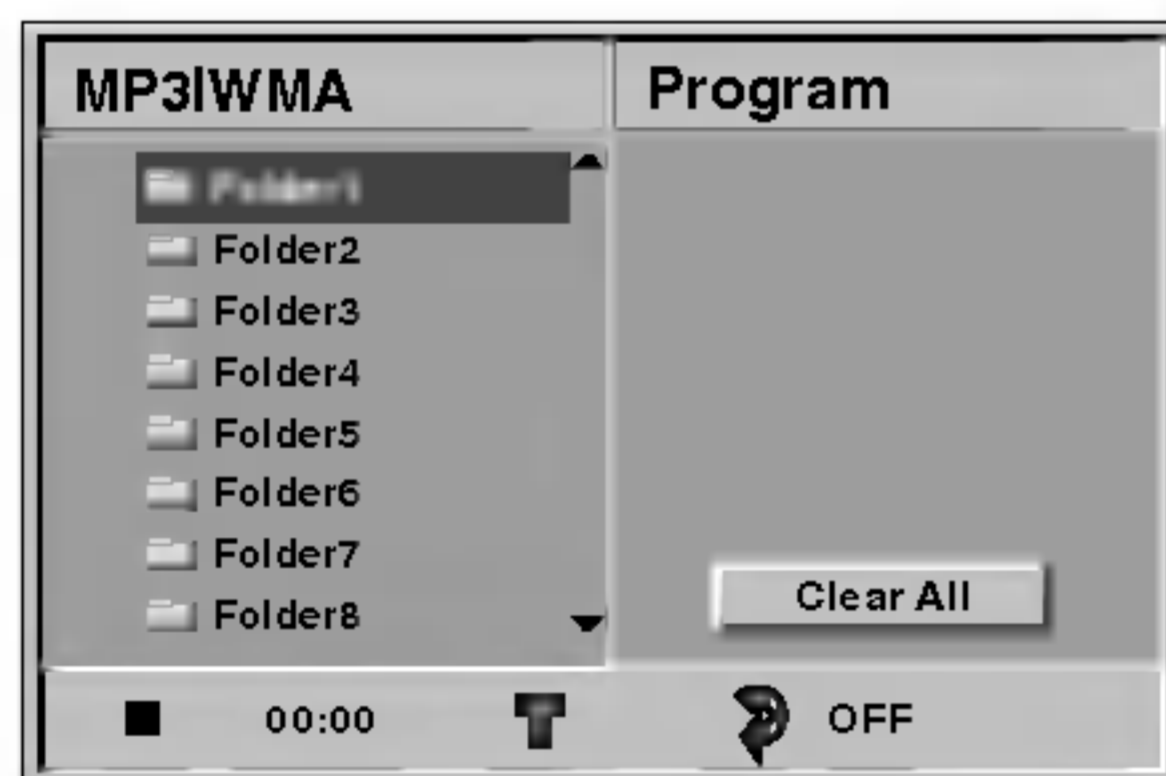

- 3 Press ▲▼ to select a folder, and ENTER.**
 A list of files in the folder appears.

- 4 Press ▲▼ to select a track then press PLAY or ENTER.**
 Playback starts.
 During playback, the current track's elapsed playing time will appear on the display window and menu. Playback will stop at the end of the disc.
 Press TITLE to move to the next page.
 Press DVD MENU to move to the previous page.

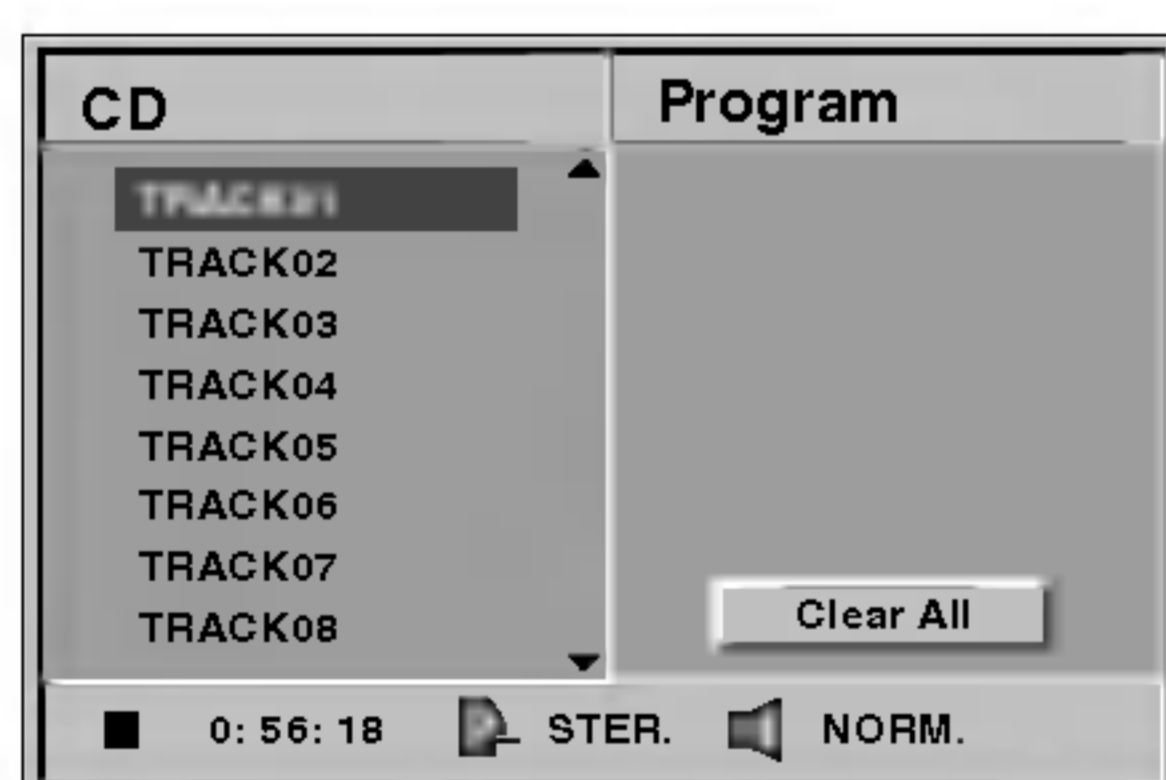

Audio CD menu

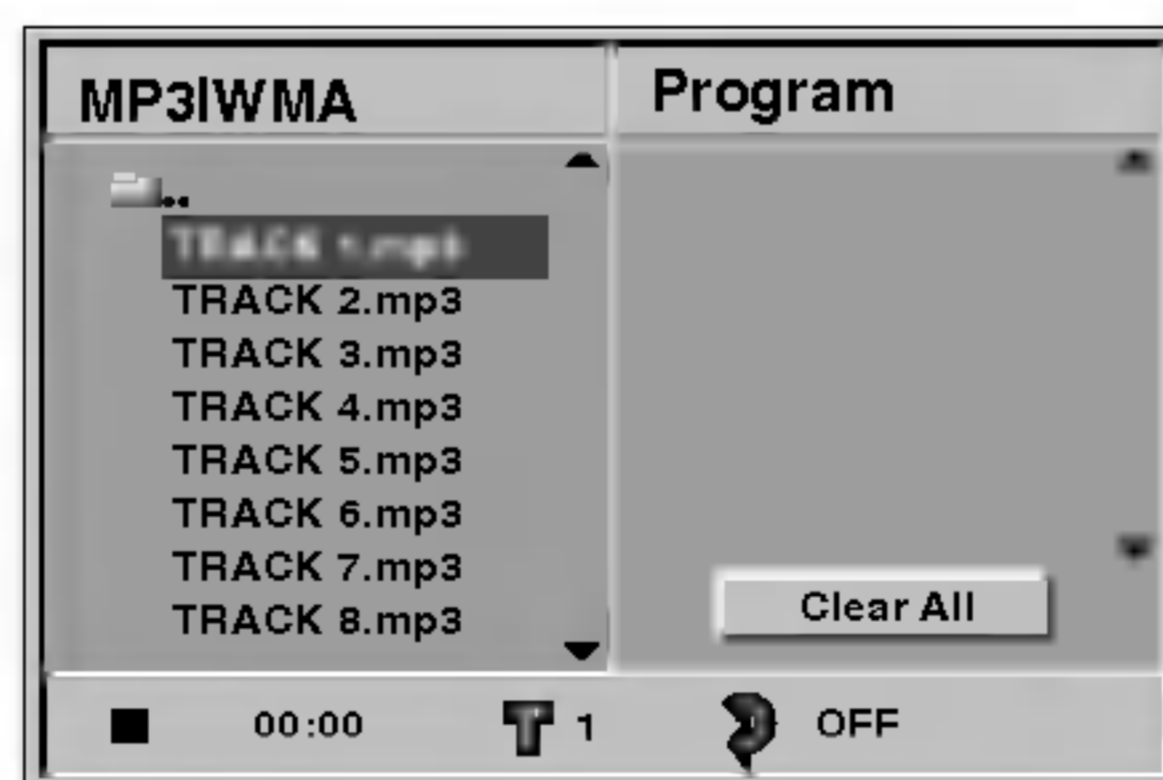

MP3/WMA menu

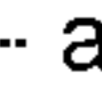

Tip
 If you are in a file list and want to return to the Folder list, use the ▲▼ to highlight  and press ENTER to return to the previous menu screen.

- 5 To stop playback at any other time, press STOP.**

Notes on MP3/WMA Recordings

About MP3

- An MP3 file is audio data compressed by using the MPEG1 audio layer-3 file-coding scheme. We call files that have the ".mp3" file extension "MP3 files".
- The player can not read an MP3 file that has a file extension other than ".mp3".

About WMA(Window Media Audio)

- An WMA file is a Microsoft audio compression technology.
- WMA(Windows Media Audio) offers double the audio compression of the MP3 format.

MP3/WMA Disc compatibility with this player is limited as follows:

1. Sampling Frequency / only at 44.1kHz (MP3), 22.05 - 44.1kHz (WMA)
2. Bit rate / within 32 - 320kbps (MP3), 32 - 128kbps (WMA)
3. CD-R physical format should be "ISO 9660"
4. If you record MP3/WMA files using the software which cannot create a FILE SYSTEM, for example "Direct-CD" etc., it is impossible to playback MP3/WMA files. We recommend that you use "Easy-CD Creator", which creates an ISO9660 file system.
5. A single session disc requires MP3/WMA files in the first track. If there is no MP3/WMA file in the 1st track, it cannot playback MP3/WMA files. If you wish to playback MP3/WMA files, format all the data in the disc or use a new one.
6. File names should be named using 8 letters or less and must incorporate ".mp3" or ".wma" extension e.g. "*****.MP3" or "*****.WMA".
7. Do not use special letters such as "/ : * ? < >" etc.
8. Total number of files on the disc should be less than 650.

This DVD player requires discs/recordings to meet certain technical standards in order to achieve optimal playback quality. Pre-recorded DVDs are automatically set to these standards. There are many different types of recordable disc formats (including CD-R containing MP3 or WMA files). That require certain pre-existing conditions (see above) to insure compatible playback.

Customers should also note that permission is required in order to download MP3/WMA files and music from the Internet. Our company has no right to grant such permission. Permission should always be sought from the copyright owner.

Operation with Audio and MP3/WMA Disc (Continued)

Pause **CD** **MP3** **WMA**

- 1 Press PAUSE/STEP during playback.
- 2 To return to playback, press PLAY or press PAUSE/STEP again.

Moving to another Track **CD** **MP3** **WMA**

- Press SKIP **⏮** or **⏭** briefly during playback to go to the next track or to return to the beginning of the current track.
- Press SKIP **⏮** twice briefly to step back to the previous track.
- In case of audio CD, to go directly to any track, enter the track number using the numbered buttons (0-9) during playback.

Repeat Track/All/Off **CD** **MP3** **WMA**

- 1 To repeat the track currently playing, press REPEAT. The Repeat icon and "TRACK" appears on the menu screen.
- 2 To repeat all tracks on a disc, press REPEAT a second time. The Repeat icon and "ALL" appears on the menu screen.
- 3 To cancel Repeat mode, press REPEAT a third time. The Repeat icon and "OFF" appears on the menu screen.

Search **CD** **MP3** **WMA**

- 1 Press SCAN **⏮** or **⏭** during playback. The player will now go into SEARCH mode.
- 2 Press SCAN **⏮** or **⏭** repeatedly to select the required speed: **⏮X2**, **⏮X4**, **⏮X8** (backward) or **⏭X2**, **⏭X4**, **⏭X8** (forward). Search speed and direction are indicated on the menu screen.
- 3 To exit SEARCH mode, press PLAY.

Random **CD** **MP3** **WMA**

- 1 Press RANDOM during playback or when playback is stopped. The unit automatically begins Random Playback and "RAND." appears on the menu screen.
- 2 To return to normal playback, press RANDOM repeatedly until "RAND." disappears on the menu screen.

Repeat A-B **CD**

To repeat a sequence.

- 1 During disc playback, press A-B at your chosen starting point. The Repeat icon and "A * " appears on the menu screen.
- 2 Press A-B again at your chosen end point. The Repeat icon and "A B" appears on the menu screen, and the sequence begins to play repeatedly.
- 3 To exit the sequence and return to normal play, press A-B again. The Repeat icon and "OFF" appears on the menu screen.

3D Surround **CD**

This unit can produce a 3D Surround effect, which simulates multi-channel audio playback from two conventional stereo speakers, instead of the five or more speakers normally required to listen to multi-channel audio from a home theater system.

- 1 Press DISPLAY during playback.
- 2 Use **◀** or **▶** to select the sound option. The sound option will be highlighted.
- 3 Use **▲** or **▼** to select "3D SUR". To turn off the 3D Surround effect, select "NORM".

Changing the Audio Channel **CD**

Press AUDIO repeatedly during playback to hear a different audio channel (STER., LEFT, or RIGHT).

Operation with JPEG Disc

Viewing a JPEG disc **JPEG**

This DVD Player can play discs with JPEG files and Kodak picture CD. Before playing JPEG recordings, read the notes on JPEG Recordings on right.

- 1 Insert a disc and close the tray.**
The MP3/WMA-JPEG choice menu appears on the TV screen.



- 2 Press ▲▼ to select the JPEG then press ENTER.**
The JPEG menu appears on the TV screen.



- 3 Press ▲▼ to select a folder, and ENTER.**
A list of files in the folder appears.
Press RETURN to move to the MP3/WMA-JPEG choice menu.

T Tip

If you are in a file list and want to return to the Folder list, use the ▲▼ buttons on the remote to highlight “..” and press ENTER to return to the previous menu screen.

- 4 If you want to view a particular file, press ▲▼ to highlight a file and press ENTER or PLAY.**
Viewing the file proceeding starts.
During viewing a file, press RETURN to move to the previous menu (JPEG menu).
Press TITLE to move to the next page.
Press DVD MENU to move to the previous page.

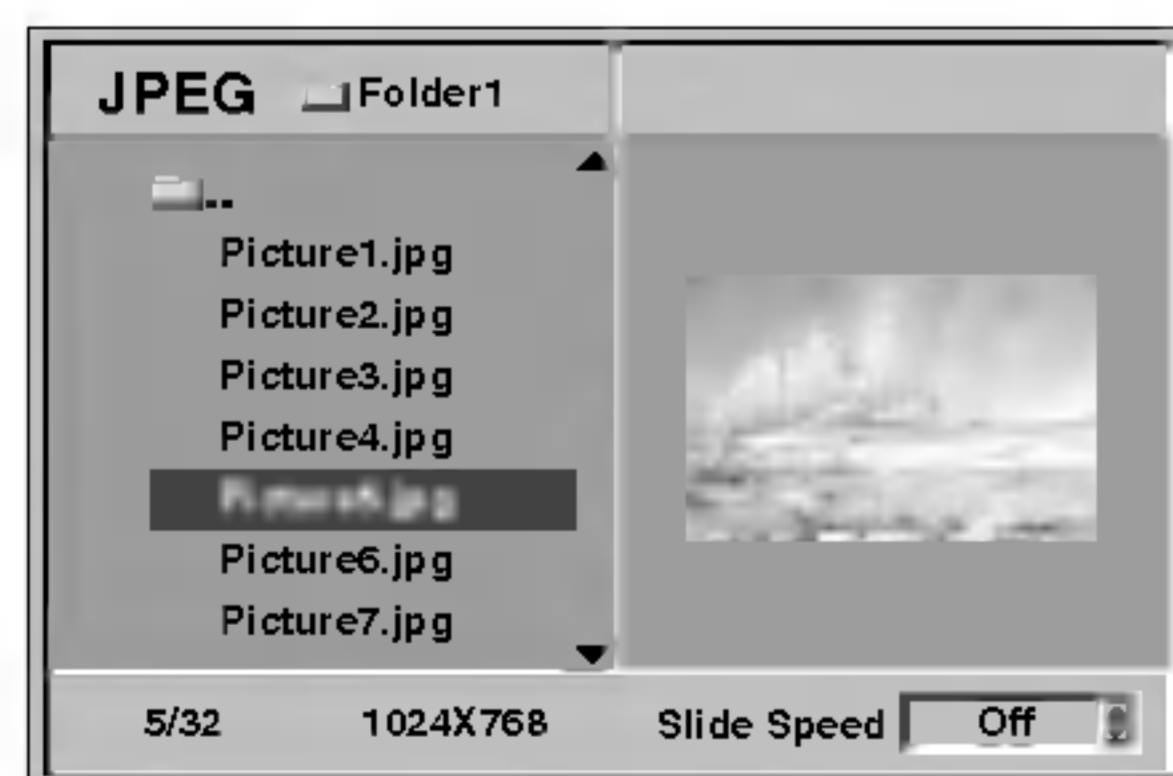

T Tip

There are three viewing Slide Speed options: Fast, Normal, Slow, and Off. Press ◀▶ to highlight the Slide Speed then press ▲▼ to select the option you want to use, and press ENTER.

- 5 To stop viewing at any other time, press STOP.**
The JPEG menu appears.

Moving to another File

Press SKIP ◀◀ or ▶▶ once during viewing a picture to advance to the next file or to the previous file.

Still Picture

- 1 Press PAUSE/STEP during slide show.
The player will now go into PAUSE mode.
- 2 To return to the slide show, press PLAY or press PAUSE/STEP again.

To flip the picture

Press ▲▼ during showing a picture to flip the picture horizontally or a vertically.

To rotate picture

Press ◀▶ during showing a picture to rotate the picture clockwise or counter clockwise.

Notes on JPEG Recordings

- Depending upon the size and number of the JPEG files, it could take a long time for the DVD player to read the disc's contents. If you don't see an on-screen display after several minutes, some of the files are too big — reduce the resolution of the JPEG files to less than 2 mega pixels and burn another disc.
- Total number of files and folders on the disc should be less than 650.
- Some disc may be incompatible due to different recording format or condition of disc.
- When you are using software such as “Easy CD Creator” to burn the jpeg files into the CD-R, ensure that all the selected files have the “.jpg” extensions when copying into the CD layout.
- If the files have “.jpe” or “.jpeg” extensions, please rename them as “.jpg” files.
- File names without “.jpg” extension will not be able to be read by this DVD player. Even though the files are shown as JPEG image files in windows explorer.

Programmed Playback with Audio CD and MP3/WMA Disc

The Program function enables you to store your favorite tracks from any disc in the player memory.

Program can contain 30 tracks.

1 Press PROGRAM during playback or in the stop mode to enter the Program Edit mode.

The  mark will appear to the right of the word Program on the right side of the menu screen.

Note

Press PROGRAM to exit the Program Edit mode; the  mark will disappear.

2 Select a track, then press ENTER to place the selected track on the Program list.

3 Repeat step 2 to place additional tracks on the Program list.

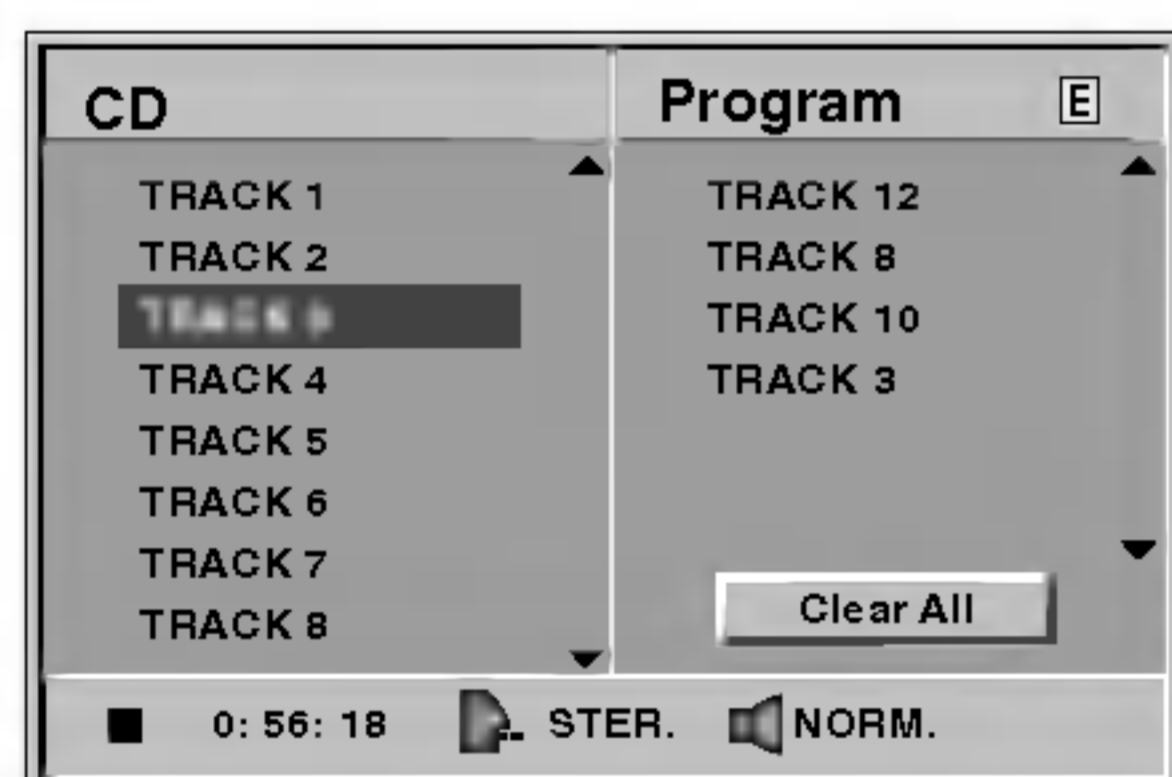

Audio CD menu

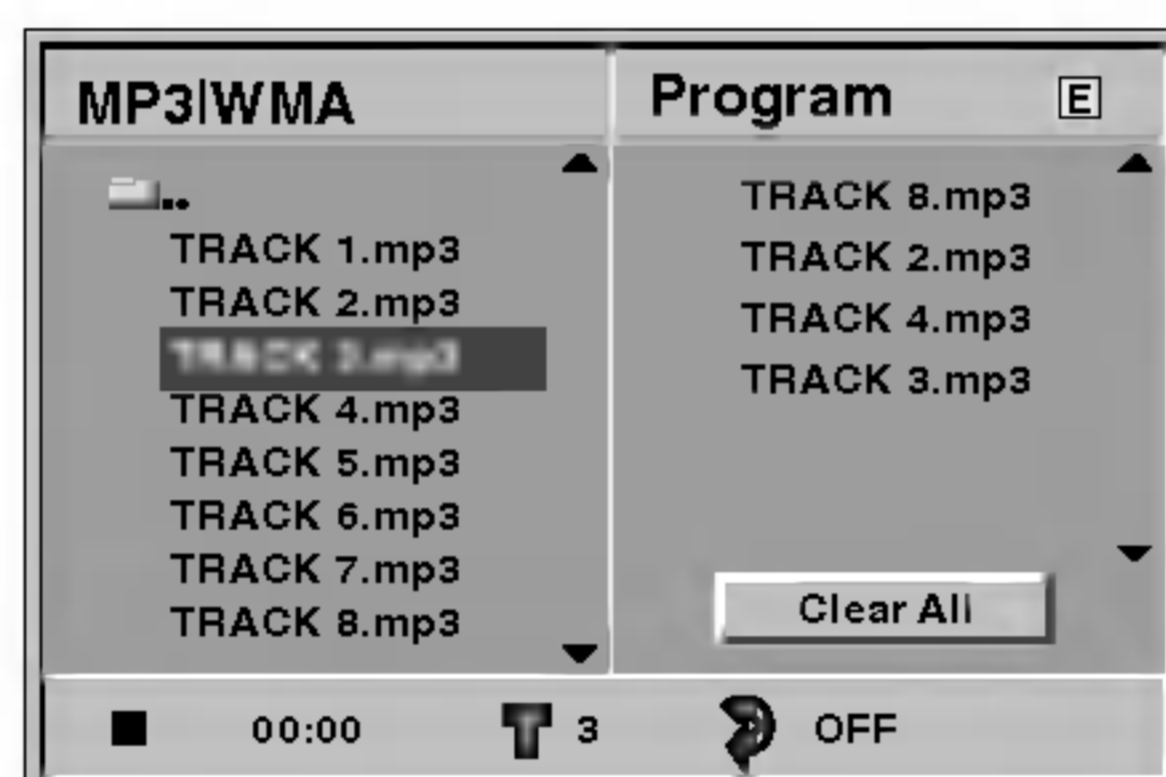

MP3/WMA menu

4 Press ►.

The programmed track you selected last is highlighted on the program list.

5 Press ▲/▼ to select the track you want to start playing.

Press TITLE to move to the next page.
Press DVD MENU to move to the previous page.

6 Press PLAY to start.

Playback begins in the order in which you programmed the tracks and "PROG." appears on the menu screen. Playback stops after all of the tracks on the Program list have played once.

7 To resume normal playback from programmed playback, select a track of CD (or MP3/WMA) list and then press ENTER.

"PROG." indicator disappears on the menu screen.

Programmed Playback with Video CD

Note

On a Video CD with PBC, you must set PBC to Off on the setup menu to use the Program function. See page 14.

1 Insert Video CD and close the tray.

2 Press PROGRAM while playback is stopped.

The VCD Program menu will appear.

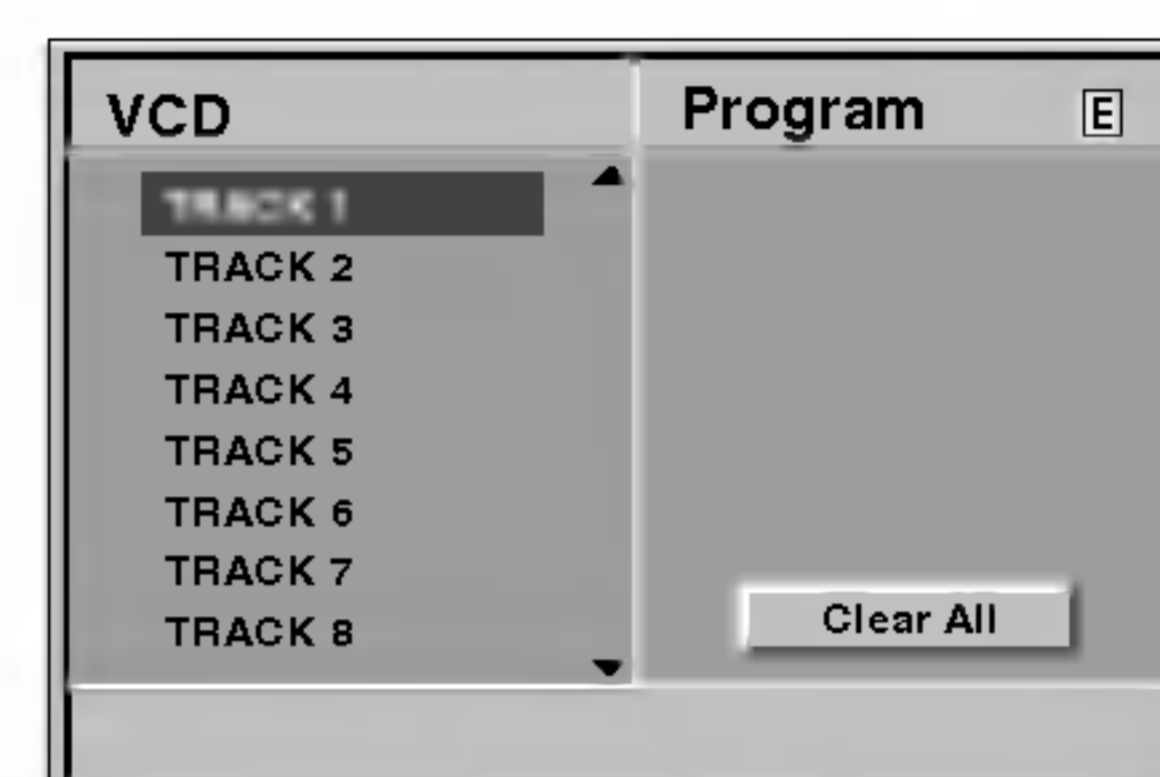

Note

Press RETURN or PROGRAM to exit the Program menu.

3 Follow steps 2-6 of "Programmed Playback with Audio CD and MP3/WMA disc" on left.

4 To resume normal playback from programmed playback, press PROGRAM.

The "NORMAL" appears on the TV screen.

Repeat Programmed Tracks

- To repeat the track currently playing, press REPEAT. The Repeat icon and "TRACK" appears on the menu screen.
- To repeat all tracks on the program list, press REPEAT a second time. The Repeat icon and "ALL" appears on the menu screen.
- To cancel Repeat mode, press REPEAT a third time. The Repeat icon and "OFF" appears on the menu screen.

Erasing a Track from Program List

1 Press PROGRAM during playback (Audio CD and MP3/WMA disc only) or in the stop mode to enter the Program Edit mode.

The  mark will appear.

2 Press ► to move to the Program list.

3 Use ▲/▼ to select the track that you wish to erase from the Program list.

4 Press CLEAR.

The track will be erased from the Program list.

Erasing the Complete Program List

1 Follow steps 1-2 of "Erasing a Track from Program List" as above.

2 Use ▲/▼ to select "Clear All", then press ENTER.

The complete Program for the disc will be erased.

The programs are also cleared when the disc is removed.

Additional Information

Last Condition Memory

DVD CD VCD1.1

This player memorizes the user settings for the last disc that you have viewed. Settings remain in memory even if you remove the disc from the player or switch off the player. If you load a disc that has its settings memorized, the latest stop position is automatically recalled.

Notes

- Settings are stored in memory for use any time.
- This player does not memorize settings of a disc if you switch off the player before commencing to play it.

Screen Saver

The screen saver picture appears when you leave the DVD Player in stop mode for about five minutes. After the Screen Saver has been engaged for about five minutes, the DVD Player will automatically turn itself off.

Video Mode Setting

DVD VCD2.0 VCD1.1

- With certain discs, the playback picture may be flickering or Dot Crawl is shown on straight lines. That means Vertical interpolation or De-interlace is not perfectly matched with the disc. In this case, the picture quality may be improved by changing the video mode.
- To change the video mode, press and hold DISPLAY about 3 seconds during disc playback. The new video mode number selected is displayed on the TV screen. Check whether the video quality has improved. If not, repeat the above procedure until picture quality is improved.
- Video mode change sequence:
MODE1 → MODE2 → MODE3 → MODE1
- If you turn off the power, the video mode will be back to initial state (MODE1).

Detailed Descriptions for Video Modes

MODE1: The source material of the DVD video (film material or video material) is determined from disc information.

MODE2: Suitable for playing film based content or video based material recorded by the progressive scan method.

MODE3: Suitable for playing video based content with comparatively little motion.

Note

The video mode setting only works when the Progressive Scan mode is set to "On" in the Setup menu.

Controlling other TVs with the remote control

You can control the sound level, input source, and power switch of your LG TV with the supplied remote control.

You can control the sound level, input source, and power switch of non-LG TVs as well. If your TV is listed in the table below, set the appropriate manufacturer code.

1 While holding down TV POWER button, press the number buttons to select the manufacturer code for your TV (see the table below).

2 Release TV POWER button.

Code numbers of controllable TVs

If more than one code number is listed, try entering them one at a time until you find the one that works with your TV.

Manufacturer	Code Number
LG / GoldStar	1 (Default), 2
Zenith	1, 3, 4
Samsung	6, 7
Sony	8, 9
Hitachi	4

Note

- Depending on your TV, some or all buttons may not function on the TV, even after entering the correct manufacturer code.
- If you enter a new code number, the code number previously entered will be erased.
- When you replace the batteries of the remote, the code number you have set may be reset to the default setting. Set the appropriate code number again.

Additional Information(Continued)

Using the Karaoke Function

- 1** Load a karaoke disc.
- 2** Set the MIC VOL control to the minimum level to prevent acoustic feedback (e.g. a loud howling sound) before connecting the microphone.
- 3** Connect a microphone to MIC socket.

N Note

If a microphone is not connected the karaoke menu will not appear.

- 4** Press PLAY to start playback.
- 5** Adjust MIC VOL control and then sing a song.
If you want to set KARAOKE option follow steps 6-8.
- 6** Press KARAOKE during playback.
KARAOKE menu appears.
- 7** Use ▲/▼ to select an desired item (ECHO, KEY, VOICE, MELODY or EFFECT).
The display changes as shown in the chart below.

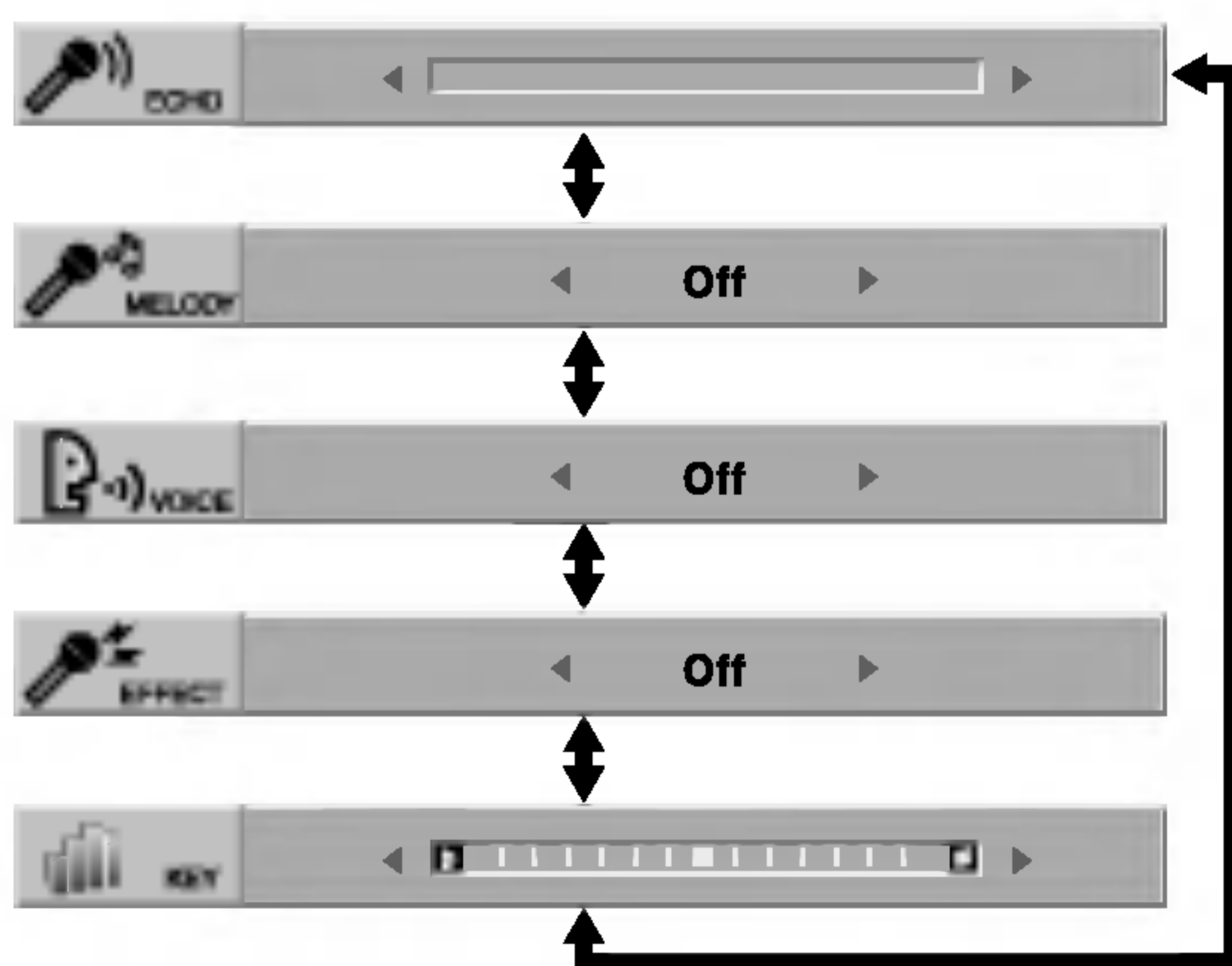

- 8** Use ◀▶ to adjust value of the item selected.

ECHO: You can adjust the echo volume by pressing the ◀▶ buttons.

MELODY: If you wish to sing only to the backing band or orchestra unaccompanied by a vocal guide melody, set MELODY to Off.

VOICE: If you wish to sing a duet with the recorded karaoke singer, select a voice you desire.

Voice Select	Output	
	Left speaker	Right speaker
V1	Voice1	Voice1
V2	Voice2	Voice2
V1+V2	Voice1	Voice2
Off	None voice	None voice

EFFECT: You can use Special Effects. Each time ◀▶ is pressed, the Special Effect changes as shown below.

Off → HARMONY → FLANGE → CHORUS

KEY: You can change the key by pressing the ◀▶ buttons.

- 9** Press KARAOKE to exit the KARAOKE menu.

N Notes

- The microphone may not be available during special playback. (ex. slow)
- The karaoke feature functions only with karaoke-compatible discs.
- The VOICE and MELODY menus may not be available on some karaoke discs.
- For more details, refer to the information supplied with the disc.

Troubleshooting

Check the following guide for the possible cause of a problem before contacting service.

Symptom	Cause	Correction
No power.	<ul style="list-style-type: none"> The power cord is disconnected. 	<ul style="list-style-type: none"> Plug the power cord into the wall outlet securely.
The power is on, but the DVD player does not work.	<ul style="list-style-type: none"> No disc is inserted. 	<ul style="list-style-type: none"> Insert a disc. (Check that the DVD or, audio CD indicator in the display window is lit.)
No picture.	<ul style="list-style-type: none"> The TV is not set to receive DVD signal output. 	<ul style="list-style-type: none"> Select the appropriate video input mode on the TV so the picture from the DVD player appears on the TV screen.
	<ul style="list-style-type: none"> The video cable is not connected securely. 	<ul style="list-style-type: none"> Connect the video cable securely.
	<ul style="list-style-type: none"> The connected TV power is turned off. 	<ul style="list-style-type: none"> Turn on the TV.
	<ul style="list-style-type: none"> The Progressive Scan is set to "On" on the setup menu but is connected to a standard(analog) television. 	<ul style="list-style-type: none"> Set Progressive Scan to "Off" (see page 13).
No sound.	<ul style="list-style-type: none"> The equipment connected with the audio cable is not set to receive DVD signal output. 	<ul style="list-style-type: none"> Select the correct input mode of the audio receiver so you can listen to the sound from the DVD player.
	<ul style="list-style-type: none"> The audio cables are not connected securely. 	<ul style="list-style-type: none"> Connect the audio cable securely.
	<ul style="list-style-type: none"> The power of the equipment connected with the audio cable is turned off. 	<ul style="list-style-type: none"> Turn on the equipment connected with the audio cable.
	<ul style="list-style-type: none"> The Digital Audio Output is set to the wrong position. 	<ul style="list-style-type: none"> Set the Digital Audio Output to the correct position, then turn on the DVD player again by pressing POWER.
The playback picture is poor.	<ul style="list-style-type: none"> The disc is dirty. 	<ul style="list-style-type: none"> Clean the disc.
The DVD player does not start playback.	<ul style="list-style-type: none"> No disc is inserted. 	<ul style="list-style-type: none"> Insert a disc. (Check that the DVD, or audio CD indicator in the DVD display is lit.)
	<ul style="list-style-type: none"> An unplayable disc is inserted. 	<ul style="list-style-type: none"> Insert a playable disc. (Check the disc type, color system, and Regional code.)
	<ul style="list-style-type: none"> The disc is placed upside down. 	<ul style="list-style-type: none"> Place the disc with the playback side down.
	<ul style="list-style-type: none"> The disc is not placed within the guide. 	<ul style="list-style-type: none"> Place the disc on the disc tray correctly inside the guide.
	<ul style="list-style-type: none"> The disc is dirty. 	<ul style="list-style-type: none"> Clean the disc.
	<ul style="list-style-type: none"> The Rating level is set. 	<ul style="list-style-type: none"> Cancel the Rating function or change the rating level.
The remote control does not work properly.	<ul style="list-style-type: none"> The remote control is not pointed at the remote sensor of the DVD player. 	<ul style="list-style-type: none"> Point the remote control at the remote sensor of the DVD player.
	<ul style="list-style-type: none"> The remote control is too far from the DVD player. 	<ul style="list-style-type: none"> Operate the remote control within 23 ft (7 m).
	<ul style="list-style-type: none"> There is an obstacle in the path of the remote control and the DVD player. 	<ul style="list-style-type: none"> Remove the obstacle.
	<ul style="list-style-type: none"> The batteries in the remote control are exhausted. 	<ul style="list-style-type: none"> Replace the batteries with new ones.

Language Code List

Enter the appropriate code number for the initial settings "Disc Audio", "Disc Subtitle" and/or "Disc Menu"
(See page 13).

Code	Language	Code	Language	Code	Language	Code	Language
6566	Abkhazian	7074	Fiji	7678	Lingala	8373	Singhalese
6565	Afar	7073	Finnish	7684	Lithuanian	8375	Slovak
6570	Afrikaans	7082	French	7775	Macedonian	8376	Slovenian
8381	Albanian	7089	Frisian	7771	Malagasy	8379	Somali
6577	Ameharic	7176	Galician	7783	Malay	6983	Spanish
6582	Arabic	7565	Georgian	7776	Malayalam	8385	Sudanese
7289	Armenian	6869	German	7784	Maltese	8387	Swahili
6583	Assamese	6976	Greek	7773	Maori	8386	Swedish
6588	Aymara	7576	Greenlandic	7782	Marathi	8476	Tagalog
6590	Azerbaijani	7178	Guarani	7779	Moldavian	8471	Tajik
6665	Bashkir	7185	Gujarati	7778	Mongolian	8465	Tamil
6985	Basque	7265	Hausa	7865	Nauru	8484	Tatar
6678	Bengali; Bangla	7387	Hebrew	7869	Nepali	8469	Telugu
6890	Bhutani	7273	Hindi	7879	Norwegian	8472	Thai
6672	Bihari	7285	Hungarian	7982	Oriya	6679	Tibetan
6682	Breton	7383	Icelandic	8065	Panjabi	8473	Tigrinya
6671	Bulgarian	7378	Indonesian	8083	Pashto, Pushto	8479	Tonga
7789	Burmese	7365	Interlingua	7065	Persian	8482	Turkish
6669	Byelorussian	7165	Irish	8076	Polish	8475	Turkmen
7577	Cambodian	7384	Italian	8084	Portuguese	8487	Twi
6765	Catalan	7465	Japanese	8185	Quechua	8575	Ukrainian
9072	Chinese	7487	Javanese	8277	Rhaeto-Romance	8582	Urdu
6779	Corsican	7578	Kannada	8279	Rumanian	8590	Uzbek
7282	Croatian	7583	Kashmiri	8285	Russian	8673	Vietnamese
6783	Czech	7575	Kazakh	8377	Samoan	8679	Volapük
6865	Danish	7589	Kirghiz	8365	Sanskrit	6789	Welsh
7876	Dutch	7579	Korean	7168	Scots Gaelic	8779	Wolof
6978	English	7585	Kurdish	8382	Serbian	8872	Xhosa
6979	Esperanto	7679	Laothian	8372	Serbo-Croatian	7473	Yiddish
6984	Estonian	7665	Latin	8378	Shona	8979	Yoruba
7079	Faroese	7686	Latvian, Lettish	8368	Sindhi	9085	Zulu

Country Code List

Enter the appropriate code number for the initial setting "Country Code" (See page 15).

Code	Country	Code	Country	Code	Country	Code	Country
AD	Andorra	ER	Eritrea	LC	Saint Lucia	SC	Seychelles
AE	United Arab Emirates	ES	Spain	LI	Liechtenstein	SD	Sudan
AF	Afghanistan	ET	Ethiopia	LK	Sri Lanka	SE	Sweden
AG	Antigua and Barbuda	FI	Finland	LR	Liberia	SG	Singapore
AI	Anguilla	FJ	Fiji	LS	Lesotho	SH	Saint Helena
AL	Albania	FK	Falkland Islands	LT	Lithuania	SI	Slovenia
AM	Armenia	FM	Micronesia	LU	Luxembourg	SJ	Svalbard and Jan Mayen Islands
AN	Netherlands Antilles	FO	Faroe Islands	LV	Latvia	SK	Slovak Republic
AO	Angola	FR	France	LY	Libya	SL	Sierra Leone
AQ	Antarctica	FX	France (European Territory)	MA	Morocco	SM	San Marino
AR	Argentina	GA	Gabon	MC	Monaco	SN	Senegal
AS	American Samoa	GB	Great Britain	MD	Moldavia	SO	Somalia
AT	Austria	GD	Grenada	MG	Madagascar	SR	Suriname
AU	Australia	GE	Georgia	MH	Marshall Islands	ST	Saint Tome and Principe
AW	Aruba	GF	French Guyana	MK	Macedonia	SU	Former USSR
AZ	Azerbaijan	GH	Ghana	ML	Mali	SV	El Salvador
BA	Bosnia-Herzegovina	GI	Gibraltar	MM	Myanmar	SY	Syria
BB	Barbados	GL	Greenland	MN	Mongolia	SZ	Swaziland
BD	Bangladesh	GM	Gambia	MO	Macau	TC	Turks and Caicos Islands
BE	Belgium	GN	Guinea	MP	Northern Mariana Islands	TD	Chad
BF	Burkina Faso	GP	Guadeloupe (French)	MQ	Martinique (French)	TF	French Southern Territories
BG	Bulgaria	GQ	Equatorial Guinea	MR	Mauritania	TG	Togo
BH	Bahrain	GR	Greece	MS	Montserrat	TH	Thailand
BI	Burundi	GS	S. Georgia & S. Sandwich Isls.	MT	Malta	TJ	Tadjikistan
BJ	Benin	GT	Guatemala	MU	Mauritius	TK	Tokelau
BM	Bermuda	GU	Guam (USA)	MV	Maldives	TM	Turkmenistan
BN	Brunei Darussalam	GW	Guinea Bissau	MW	Malawi	TN	Tunisia
BO	Bolivia	GY	Guyana	MX	Mexico	TO	Tonga
BR	Brazil	HK	Hong Kong	MY	Malaysia	TP	East Timor
BS	Bahamas	HM	Heard and McDonald Islands	MZ	Mozambique	TR	Turkey
BT	Bhutan	HN	Honduras	NA	Namibia	TT	Trinidad and Tobago
BV	Bouvet Island	HR	Croatia	NC	New Caledonia (French)	TV	Tuvalu
BW	Botswana	HT	Haiti	NE	Niger	TW	Taiwan
BY	Belarus	HU	Hungary	NF	Norfolk Island	TZ	Tanzania
BZ	Belize	ID	Indonesia	NG	Nigeria	UA	Ukraine
CA	Canada	IE	Ireland	NI	Nicaragua	UG	Uganda
CC	Cocos (Keeling) Islands	IL	Israel	NL	Netherlands	UK	United Kingdom
CF	Central African Republic	IN	India	NO	Norway	UM	USA Minor Outlying Islands
CG	Congo	IO	British Indian Ocean Territory	NP	Nepal	US	United States
CH	Switzerland	IQ	Iraq	NR	Nauru	UY	Uruguay
CI	Ivory Coast	IR	Iran	NU	Niue	UZ	Uzbekistan
CK	Cook Islands	IS	Iceland	NZ	New Zealand	VA	Vatican City State
CL	Chile	IT	Italy	OM	Oman	VC	Saint Vincent & Grenadines
CM	Cameroon	JM	Jamaica	PA	Panama	VE	Venezuela
CN	China	JO	Jordan	PE	Peru	VG	Virgin Islands (British)
CO	Colombia	JP	Japan	PF	Polynesia (French)	VI	Virgin Islands (USA)
CR	Costa Rica	KE	Kenya	PG	Papua New Guinea	VN	Vietnam
CS	Former Czechoslovakia	KG	Kyrgyzstan	PH	Philippines	VU	Vanuatu
CU	Cuba	KH	Cambodia	PK	Pakistan	WF	Wallis and Futuna Islands
CV	Cape Verde	KI	Kiribati	PL	Poland	WS	Samoa
CX	Christmas Island	KM	Comoros	PM	Saint Pierre and Miquelon	YE	Yemen
CY	Cyprus	KN	Saint Kitts & Nevis Anguilla	PN	Pitcairn Island	YT	Mayotte
CZ	Czech Republic	KP	North Korea	PR	Puerto Rico	YU	Yugoslavia
DE	Germany	KR	South Korea	PT	Portugal	ZA	South Africa
DJ	Djibouti	KW	Kuwait	PW	Palau	ZM	Zambia
DK	Denmark	KY	Cayman Islands	PY	Paraguay	ZR	Zaire
DM	Dominica	KZ	Kazakhstan	QA	Qatar	ZW	Zimbabwe
DO	Dominican Republic	LA	Laos	RE	Reunion (French)		
DZ	Algeria	LB	Lebanon	RO	Romania		
EC	Ecuador			RU	Russian Federation		
EE	Estonia			RW	Rwanda		
EG	Egypt			SA	Saudi Arabia		
EH	Western Sahara			SB	Solomon Islands		

Specifications

General

Power requirements	AC 110-240V , 50/60 Hz
Power consumption	12W
Dimensions (approx.)	430 x 39 x 242 mm (W x H x D) without foot
Mass (approx.)	2.2 kg
Operating temperature	5°C to 35°C (41°F to 95°F)
Operating humidity	5 % to 90 %

System

Laser	Semiconductor laser, wavelength 650 nm
Signal system	NTSC
Frequency response	DVD (PCM 96 kHz): 8 Hz to 44 kHz DVD (PCM 48 kHz): 8 Hz to 22 kHz CD: 8 Hz to 20 kHz
Signal-to-noise ratio	More than 100dB (ANALOG OUT connectors only)
Harmonic distortion	Less than 0.008%
Dynamic range	More than 100 dB (DVD) More than 95 dB (CD)

Outputs

VIDEO OUT	1 Vp-p 75 Ω, sync negative, RCA jack x 1
S-VIDEO OUT	(Y) 1.0 V (p-p), 75 Ω, negative sync, Mini DIN 4-pin x 1 (C) 0.3 V (p-p) 75 Ω
COMPONENT VIDEO OUT	(Y) 1.0 V (p-p), 75 Ω, negative sync, RCA jack x 1 (Pb)/(Pr) 0.7 V (p-p), 75 Ω, RCA jack x 2
Audio output (digital audio)	0.5 V (p-p), 75 Ω, RCA jack x 1
Audio output (optical audio)	3 V (p-p), 75 Ω, Optical connector x 1
Audio output (analog audio)	2.0 Vrms (1 KHz, 0 dB), 600 Ω, RCA jack (L, R) x 1

Accessory

Video cable	1
Audio cable	1
Remote control	1
Batteries	2

- Design and specifications are subject to change without notice.

Manufactured under license from Dolby Laboratories. "Dolby", "Pro Logic", and the double-D symbol are trademarks of Dolby Laboratories.

DTS and DTS Digital Out are registered trademarks of Digital Theater Systems, Inc.

P/NO:3834RD0022J



REPRODUCTOR DE DVD

MANUAL DEL USUARIO

MODELO : DVK-8721N / DVK-8921N



Antes de conectar, operar o ajustar este producto, por favor,
lea este folleto de instrucciones atenta y completamente.

Precauciones de seguridad



PRECAUCIÓN

RIESGO DE CHOQUE ELÉCTRICO. NO ABRIR



PRECAUCIÓN: PARA REDUCIR EL RIESGO DE CHOQUE ELÉCTRICO NO EXTRAIGA LA CUBIERTA (O PARTE POSTERIOR). NO HAY EN EL INTERIOR NINGUNA PARTE QUE PUEDA REEMPLAZAR EL USUARIO REFIERA EL MANTENIMIENTO A PERSONAL DE MANTENIMIENTO CUALIFICADO.



Este símbolo de un relámpago con cabeza de flecha dentro de un triángulo equilátero está destinado para alertar al usuario de la presencia de una potencia no aislada peligrosa dentro del producto que puede ser de la magnitud suficiente como para constituir un riesgo de choque eléctrico a las personas.



El signo de exclamación dentro de un triángulo equilátero está destinado para alertar al usuario de la presencia de instrucciones de mantenimiento y funcionamiento en la documentación que acompaña al producto.

ADVERTENCIA: PARA REDUCIR EL RIESGO DE INCENDIO O CHOQUE ELÉCTRICO, NO EXPONGA ESTE PRODUCTO A LA LLUVIA NI A LA HUMEDAD.

ATENCIÓN: PARA PREVENIR LAS DESCARGAS ELÉCTRICAS, INTRODUZCA COMPLETAMENTE EL FILO ANCHO DEL CONECTOR CON LA RANURA ANCHA.

Advertencia: No instale este equipo en un lugar cerrado, como una estantería o mueble similar.

CLASS 1 LASER PRODUCT
KLASSE 1 LASER PRODUKT
LUOKAN 1 LASER LAITE
KLASS 1 LASER APPARAT
CLASSE 1 PRODUIT LASER

PRECAUCIÓN :

Este reproductor de DVD utiliza un sistema láser.

Para garantizar el uso apropiado de este producto, por favor lea este manual del usuario cuidadosamente y guárdelo para futura referencia; en caso de que la unidad necesite servicios de mantenimiento, por favor, contacte un servicio de mantenimiento autorizado - vea el procedimiento para mantenimiento.

El uso de controles, los ajustes o la realización de procedimientos diferentes a aquellos especificados en este manual pueden tener como consecuencia la exposición a radiaciones peligrosas.

Para evitar la exposición directa al rayo láser, no intente abrir la carcasa. Si está abierta, hay radiación visible de láser. NO MIRE FIJAMENTE AL RAYO.

PRECAUCIÓN: El aparato no debe exponerse a salpicaduras ni goteo de agua y no deben colocarse objetos llenos de líquidos, tales como jarrones, sobre el aparato.

ADVERTENCIA DE LA FCC: El equipo puede generar o usar energía de radio frecuencia. Los cambios o modificaciones a este equipo puede causar interferencia perjudicial a menos que las modificaciones estén expresamente aprobadas en el manual de instrucciones. El usuario puede perder la capacidad de operar este equipo si se realiza algún cambio o modificación no autorizado.

INFORMACIÓN SOBRE NORMATIVIDAD: Sección 15 de FCC

Este producto ha sido probado y se encontró que cumple con los límites de un dispositivo digital Clase B, de acuerdo con la Sección 15 de las Normas de la FCC. Estos límites están diseñados para proporcionar una protección razonable contra la interferencia perjudicial cuando el producto no es operado en una instalación residencial. Este producto genera, usa y puede irradiar energía de radio frecuencia y si no se instala y se usa de acuerdo con el manual de instrucciones, puede causar interferencia perjudicial a las radio comunicaciones. Sin embargo, no hay garantía alguna de que la interferencia no ocurrirá en una instalación en particular. Si este producto causa interferencia perjudicial a la recepción de radio o televisión, lo que puede determinarse apagando y encendiendo el producto, se recomienda al usuario que trate de corregir la interferencia aplicando una o más de las siguientes medidas:

- Reoriente o reubique la antena receptora.
- Aumente la separación entre el producto y el receptor.
- Conecte el producto en un contacto en un circuito diferente al que está conectado el receptor.
- Consulte con su distribuidor o con un técnico especialista de radio/TV para obtener más ayuda.



Notas sobre los derechos de autor:

Está prohibido por ley copiar, difundir, mostrar, emitir por cable, mostrar en público o alquilar material con derechos de reproducción sin permiso.

Este producto tiene la función de protección contra copia desarrollada por by Macrovision. Algunos discos tienen grabadas señales de protección contra copia. Al grabar y reproducir las imágenes de estos discos en un reproductor de vídeo, aparecerá ruido de imagen.

Este producto incluye tecnología de protección de derechos de autor protegida por ciertas patentes de EEUU y otros derechos de la propiedad intelectual que pertenece a Macrovision Corporation y otros poseedores de derechos. El uso de esta tecnología de protección de los derechos de autor debe ser autorizado por Macrovision Corporation, y está destinado a usos domésticos y otros visionados limitados, a no ser que Macrovision Corporation autorice lo contrario. Está prohibido su desmontaje o desmenuzamiento.

NÚMERO DE SERIE: El número de serie se encuentra en la parte posterior de esta unidad. Este número es exclusivo de esta unidad y no está a disposición de otros. Debería anotar la información necesaria aquí y retener esta guía como registro permanente de su compra.

Número de modelo _____

Número de serie _____

INSTRUCCIONES IMPORTANTES DE SEGURIDAD

PRECAUCIÓN: POR FAVOR LEA Y SIGA TODAS LAS ADVERTENCIAS E INSTRUCCIONES EN ESTE MANUAL DEL PROPIETARIO Y AQUELLAS INDICADAS EN LA UNIDAD. CONSERVE ESTE FOLLETO PARA REFERENCIA FUTURA.

Esta unidad ha sido diseñada y fabricada para garantizar la seguridad personal. El uso inadecuado podría provocar descargas eléctricas o incendios. Las salvaguardas incorporadas en esta unidad lo protegerán si sigue los siguientes procedimientos para la instalación, uso y mantenimiento.

Esta unidad no contiene ninguna parte que pueda ser reparada por el usuario.

NO RETIRE LA CUBIERTA DEL GABINETE, YA QUE PODRÍA EXPONERSE A VOLTAJES PELIGROSOS. ÚNICAMENTE EL PERSONAL CALIFICADO DE SERVICIO PUEDE DAR MANTENIMIENTO Y REPARAR LA UNIDAD.

- 1. Lea estas instrucciones.** - Debe leer todas las instrucciones sobre seguridad y sobre el funcionamiento antes de operar el producto.
- 2. Guarde estas instrucciones.** - Las instrucciones sobre seguridad, operación y uso deben ser conservadas para futura referencia.
- 3. Siga todas las advertencias.** - Debe respetar y apegarse a todas las instrucciones de operación y advertencias sobre el uso del producto.
- 4. Siga todas las instrucciones.** - Debe seguir todas las instrucciones sobre operación y uso.
- 5. No utilice este aparato cerca del agua.** - Por ejemplo: cerca de una tina de baño, lavabo, fregadero de cocina, lavadora, en lugares muy húmedos como sótanos, o cerca de albercas y similares.
- 6. Limpie únicamente con un paño seco.** - Desenchufe este producto de la toma de corriente antes de limpiarlo. No utilice líquidos limpiadores.
- 7. No obstruya ninguna salida de ventilación. Instale de acuerdo con las instrucciones del fabricante.** - Las ranuras y aberturas en el gabinete sirven como ventilación y para garantizar la operación confiable del producto y protegerlo del sobrecalentamiento. Las aberturas no deben ser nunca obstruidas colocando el producto sobre una cama, sofá, alfombra o superficies similares. Este producto no debe ser colocado sobre una instalación prefabricada como un librero o estante a menos que tenga ventilación adecuada o se hayan seguido las instrucciones del fabricante al respecto.
- 8. No instale cerca de fuentes de calor como radiadores, registros, estufas u otros aparatos (incluyendo amplificadores) que produzcan calor.**
- 9. Respete el uso del dispositivo de conexión polarizado o la clavija con tierra física. Una clavija polarizada tiene una cuchilla más ancha que la otra. Una clavija con tierra tiene dos cuchillas y una pata de tierra. La cuchilla más ancha o la pata sirven como protección. Si la clavija proporcionada no se ajusta a su contacto, consulte a un electricista para que reemplace la toma.**
- 10. Proteja el cable de corriente para que no caminen sobre él o quede atorado, particularmente en contactos, en receptáculos y en el punto por donde sale del aparato.**
- 11. Solamente utilice los aditamentos / accesorios especificados por el fabricante.**
- 12. Utilice únicamente con el carro, estante, trípode, ménsula o mesa especificados por el fabricante o que haya sido vendido junto con el aparato. Cuando utilice un carro, tenga cuidado cuando mueva la unidad / carro para evitar accidentes por tropiezos.**
- 13. Desenchufe este aparato durante tormentas de rayos o cuando no vaya a utilizarlo por períodos prolongados.**
- 14. Haga que todo el mantenimiento y servicio sea realizado solamente por personal técnico calificado.**
Se requiere darle servicio cuando el aparato se ha dañado en cualquier forma, como si el cable de corriente o la clavija están dañados, se ha derramado líquido sobre el aparato o han caído objetos dentro de él, cuando ha sido expuesto a lluvia o humedad, no funciona normalmente o sufrió una caída.



Contenidos

Introducción

Precauciones de seguridad	2
INSTRUCCIONES DE SEGURIDAD IMPORTANTES	3
Contenidos	4
Antes de usar	5-6
Disco reproducibles	5
Precauciones	6
Notas sobre discos	6
Acerca de los símbolos	6
Panel frontal y pantalla de visualización	7
Control remoto	8
Panel posterior	9

Preparación

Conexiones	10-11
Conexión a una TV	10
Conexión a equipo opcional	11
Antes del funcionamiento	12-15
Explicaciones generales	12
Visualización en pantalla	12
Configuración inicial	13-15
• Funcionamiento general de las configuraciones iniciales	13
• Idioma	13
• Imagen	13
• Sonido	14
• Otros	14
• Control parental	15

Funcionamiento

Funcionamiento con CDs de DVD y de Video	16-18
Reproducción de un CD de DVD y de Video	16
Características generales	16
• Cómo cambiar a otro TÍTULO	16
• Cómo cambiar a otro CAPÍTULO / PISTA	16
• Búsqueda	16
• Paralización de imagen y reproducción de marcos	17
• Reproducción lenta	17
• Aleatoria	17
• Repetir	17
• Repetir A-B	17
• Búsqueda por tiempo	17
• 3D Envolverte	17
• Zoom	18
• Búsqueda por marcador	18
Funciones especiales del DVD	18
• Menú del título	18
• Menú del disco	18
• Ángulo de cámara	18
• Cambio del idioma del audio	18
• Cómo cambiar el canal de audio	18
• Subtítulos	18

Funcionamiento con CD de audio y discos en formato MP3/WMA

Funcionamiento con CD de audio y discos en formato MP3/WMA	19-20
Reproducción de un CD de Audio y de Discos en formato MP3/WMA	19
Notas acerca de grabaciones en MP3/WMA	19
• Pausa	20
• Desplazamiento a otra pista	20
• Repetir Pista/Todo/OFF	20
• Búsqueda	20
• Aleatoria	20
• Repetir A-B	20
• 3D Envolverte	20
• Cambio del Canal del audio	20

Funcionamiento con disco en JPEG

Funcionamiento con disco en JPEG	21
Visualización de un disco en formato JPEG	21
• Cómo cambiar a otro fichero	21
• Imagen estática	21
• Para disponer la imagen en otra posición	21
• Para girar la imagen	21
• Notas acerca de las grabaciones en formato JPEG	21

Reproducción programada

Reproducción programada	22
Reproducción programada con CD de audio y Disco en formato MP3/WMA	22
Reproducción programada con un CD de Video	22
• Repetir pistas programadas	22
• Cómo borrar una pista de la lista de programación	22
• Cómo borrar toda la lista de programación	22

Información complementaria

Información complementaria	23
Memoria de la última condición	23
Salvapantallas	23
Ajuste del modo vídeo	23
Control de otros televisores con el mando a distancia	23
Uso de la función Karaoke	24

Referencia

Resolución de averías	25
Lista de código de idioma	26
Lista de código de país	27
Especificación	28

Acerca de los símbolos de las instrucciones



 Indica peligros que probablemente pueden causar daños a la unidad misma u otros daños materiales.

 Indica las características especiales de funcionamiento de esta unidad.

 Indica consejos para facilitar la tarea.

Antes de usar

Discos reproducibles

	DVD (discos de 8 cm / 12 cm)
	CD de video (VCD) (disco de 8 cm / 12 cm)
	CD audio (discos de 8 cm / 12 cm)

Además, este equipo puede reproducir un SVCD, DVD±R, DVD±RW, un CD de imagen Kodak, un CD-R o CD-RW, que contengan títulos de audio o archivos en formato MP3, WMA, o JPEG.

Notas

- Dependiendo de las condiciones del equipo de grabación o del propio disco CD-R/RW (o DVD±R/±RW), Algunos discos CD-R/RW (o DVD±R/±RW) no pueden reproducirse en este equipo.
- No pegue ningún sello ni etiqueta a ninguno de los lados del disco (el lado grabado o el que tiene la etiqueta).
- No use CDs con forma irregular (es decir, en forma de corazón u octagonales). Esto puede tener como consecuencia el mal funcionamiento del reproductor.

Notas acerca de los CD de DVD y Video

Algunas funciones de reproducción de CD de DVD y Video pueden venir prefijadas de forma intencionada por los fabricantes del software.

Dado que este equipo reproduce CDs de DVD y Video según el contenido del disco diseñado por el software del fabricante, puede ocurrir que algunas de las características de la reproducción del equipo no estén disponibles o que otras queden añadidas.

Consulte asimismo las instrucciones suministradas con los CDs de DVD y video. Algunos DVDs confeccionados con fines comerciales pueden no reproducirse en este equipo.

Códigos regionales para el reproductor de DVD y los DVDs



Este reproductor de DVD está fabricado para la reproducción de programas de DVD codificados "4". El código de región en las etiquetas de algunos DVD indica qué tipo de reproductor puede reproducir dichos discos. Esta unidad sólo puede reproducir DVDs con la etiqueta "4" o "ALL". Si intenta reproducir cualquier otro disco, aparecerá en su pantalla de TV el mensaje "Compruebe código regional". Algunos discos DVD pueden no tener una etiqueta con código de la región, aunque su reproducción está prohibida por límites de área.

Términos relacionados con discos

Título (sólo DVD)

Contenido de la película principal, contenido de las características que le acompañan, contenido adicional o álbum de música.

Cada título tiene asignado un número de referencia de título que le permite localizarlo con facilidad.

Capítulo (sólo DVD)

Secciones de una película o pieza musical más pequeñas que los títulos.

Un título se compone de uno o varios capítulos. A cada capítulo se le asigna un número de capítulo, que le permite localizar el capítulo que desee. Dependiendo del disco, puede no haber ningún capítulo grabado.

Pista (Sólo para CDs de Video y Audio)

Secciones de una imagen o de un segmento musical de un CD de video o de audio. Cada pista lleva asignado un número de pista, lo que le facilita la localización de la que desea seleccionar.

Escena

En un CD de video con funciones PBC (control de reproducción) las imágenes en movimiento y las estáticas están divididas en secciones denominadas escenas. Cada escena se puede visualizar en la pantalla del menú y lleva asignado un número, lo que facilita la localización de la escena que desea seleccionar.

Cada escena está compuesta de una o varias pistas

Tipo de CDs de video

Existen dos tipos de CDs de video:

CDs de Video equipados con PBC (Versión 2.0)

Las funciones PBC (control de reproducción) le permiten interactuar con el sistema mediante menús, funciones de búsqueda u otras funciones propias de ordenador. Por otro lado, las imágenes estáticas de alta resolución pueden visualizarse si están incluidas en el disco.

CDs de Video ni equipados con PBC (Versión 1.1)

Con un funcionamiento similar al de los CDs de audio, estos discos permiten la reproducción tanto de imágenes de video como de sonido, aunque no están equipadas con el sistema PBC.

Antes de usar (Continuación)

Precauciones

Manejo de la unidad

Al enviar la unidad

Resultan muy útiles la caja de envío original y el embalaje. Para máxima protección, vuelva a embalar la unidad según lo hicieron originalmente en la fábrica.

Al configurar la unidad

La imagen y el sonido de una TV, vídeo o radio cercanos pueden quedar distorsionados durante la reproducción. En este caso, coloque la unidad lejos de la TV, el vídeo o la radio, o apague la unidad después de extraer el disco.

Limpieza de las superficies externas

No utilice líquidos volátiles, tales como insecticida en spray, cerca de la unidad. No deje productos de caucho o plástico en contacto con la unidad durante períodos largos de tiempo. Dejarán marcas sobre la superficie.

Limpieza de la unidad

Para limpiar la carcasa

Use un paño suave y seco. Si las superficies están extremadamente sucias, utilice un paño suave ligeramente humedecido en una solución jabonosa suave. No utilice solventes fuertes, tales como alcohol, benceno o disolvente, puesto que éstos podrían dañar la superficie de la unidad.

Para obtener una imagen clara

El reproductor de DVD es un dispositivo de gran precisión y de alta tecnología. Si la lente óptica de recepción y parte de la unidad de disco están sucias o gastadas, la calidad de imagen será pobre.

Se recomiendan revisión y mantenimiento regulares cada 1000 horas de uso. (Esto depende del entorno de funcionamiento).

Para más detalles, contacte por favor con su distribuidor más cercano.

Notas sobre discos

Manejo de discos

No toque la parte de reproducción del disco. Sujete el disco por los bordes de modo que no queden huellas dactilares en la superficie. No pegue papel ni cinta adhesiva en el disco.

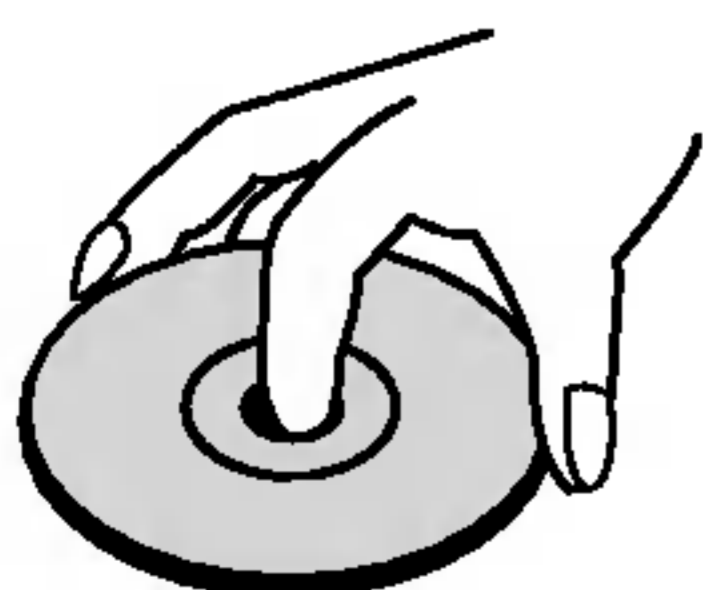

Almacenamiento de discos

Después de reproducirlos, guarde el disco en su caja. No exponga el disco a la luz solar directa ni a fuentes de calor, ni lo deje en un coche aparcado expuesto a luz solar directa, puesto que podría haber un aumento de temperatura considerable en el interior del coche.

Limpieza de discos

La existencia de huellas dactilares y polvo sobre el disco pueden provocar una calidad de imagen pobre y distorsión del sonido. Antes de la reproducción, limpie el disco con un paño limpio. Frote el disco desde el centro hacia afuera.

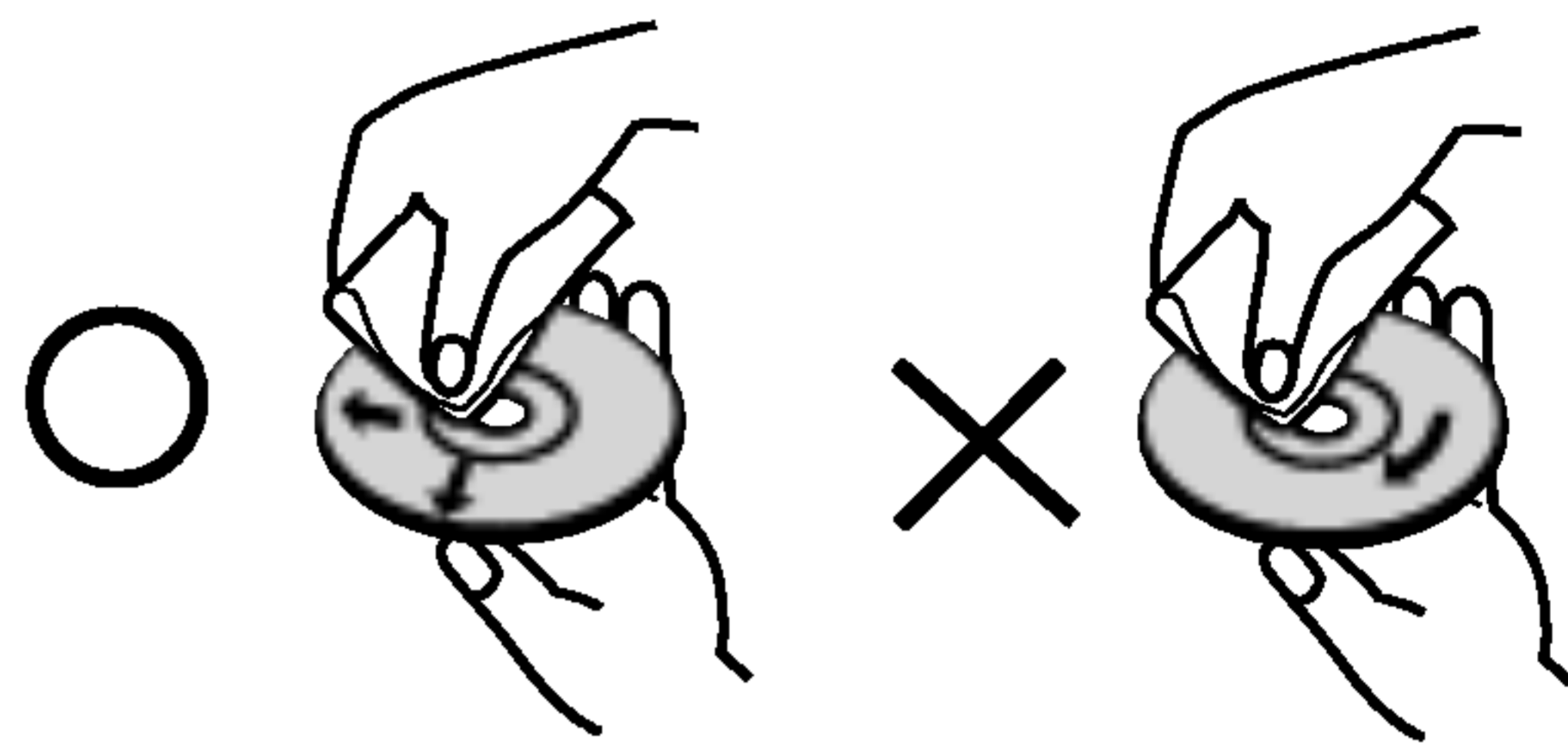

No utilice solventes fuertes tales como alcohol, benceno, disolvente, limpiadores comerciales o spray anti-estático que están destinados para vinilo más antiguo.







Acerca de los símbolos

Sobre la pantalla de símbolos

“  “ puede aparecer en la pantalla de TV durante el funcionamiento. Este icono significa que la función explicada en este manual de usuario no está disponible en ese DVD específico.

Acerca de los símbolos de discos para las instrucciones.

Una sección cuyo título tiene uno de los símbolos siguientes es aplicable sólo al disco representado por el símbolo.

-  DVD
-  CDs de Video CDs con función PBC (control de reproducción).
-  CDs de Video sin función PBC (control de reproducción).
-  Audio CDs.
-  MP3 disc.
-  Disco en formato WMA.
-  Disco en formato JPEG.

Panel frontal y pantalla de visualización

DVK - 8721N

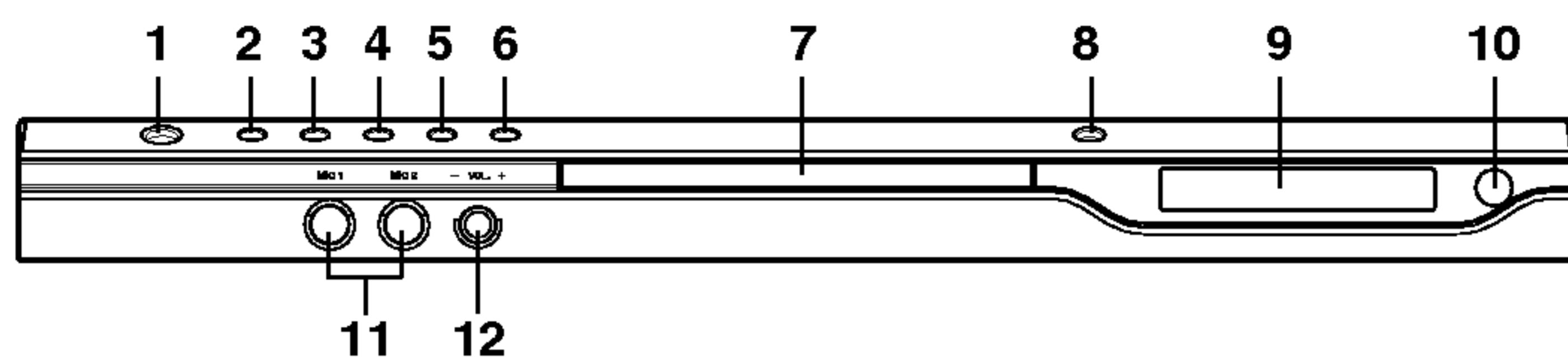

DVK - 8921N

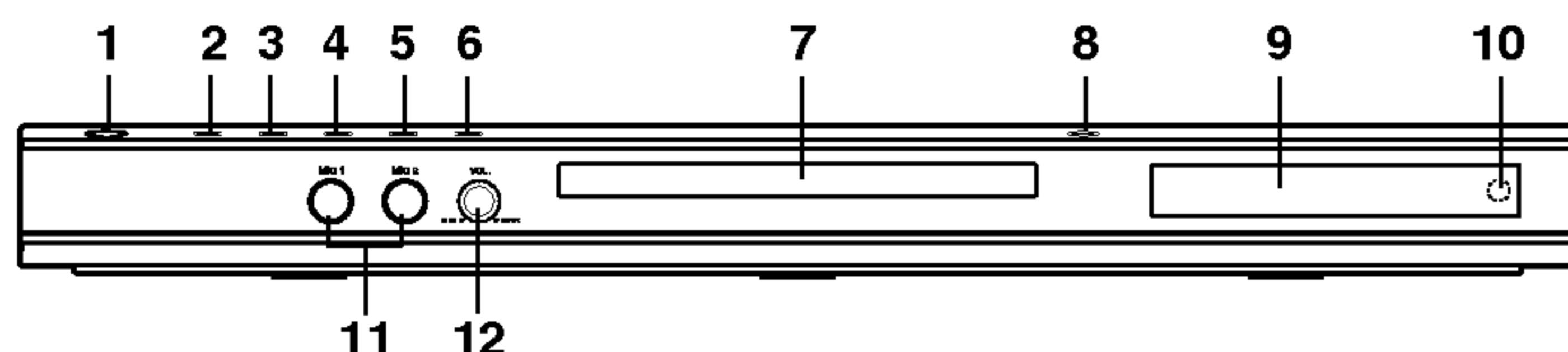

1. **POWER (POTENCIA)**
Enciende y apaga el reproductor (ON/OFF).
2. **PLAY (▶)**
Comienza la reproducción.
3. **PAUSE (||)**
Interrumpe temporalmente la reproducción / oprimir varias veces para reproducción fotograma a fotograma.
4. **STOP (■)**
Detiene la reproducción.
5. **SKIP/SCAN hacia atrás (◀◀ / ◀◀◀)**
Ir al principio de capítulo/pista actual o a capítulo/pista ANTERIOR.
Oprimir y mantener durante dos segundos para una búsqueda rápida hacia atrás.
6. **SKIP/SCAN hacia delante (▶▶ / ▶▶▶)**
Ir a SIGUIENTE capítulo/pista.
Oprimir y mantener durante dos segundos para una búsqueda rápida hacia delante.
7. **Bandeja de disco**
Insertar un disco aquí.
8. **OPEN / CLOSE (▲)**
Abre o cierra la bandeja de disco.
9. **Pantalla de visualización**
Muestra el estado actual del reproductor.
10. **Sensor remoto**
Apunte aquí con el mando a distancia del reproductor DVD.
11. **Entrada de micrófono (MIC1, MIC2)**
Conecte un micrófono a la entrada MIC o MIC2.
12. **Microphone volume control**
Adjusts microphone volume.

Pantalla de visualización

Indica la función actual del reproductor (reproducir, pausa)

- DVD insertado
- CD audio insertado
- Disco de Video insertado
- Disco de Super Video insertado
- Disco de MP3 o WMA insertado

CHP/TRK Indica el número del capítulo o la pista actual.

Indica el tiempo total de reproducción / tiempo transcurrido.

El micrófono está conectado
A C B, ALL Indica modo de repetición

Indica codificación DTS y Dolby Digital del disco actual

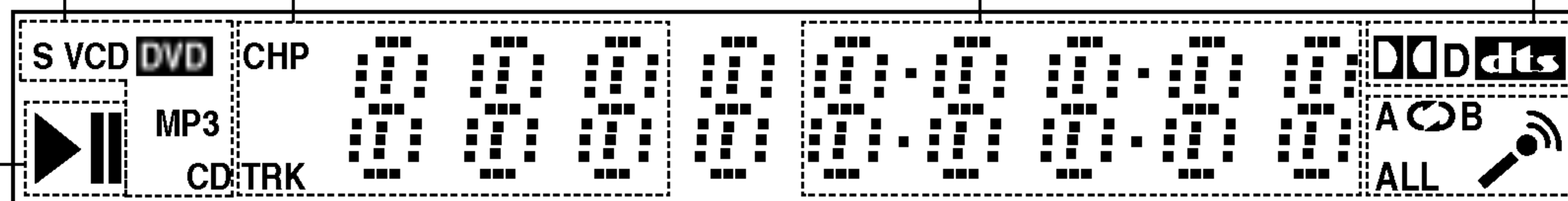

Control remoto

- OPEN/CLOSE (ABRIR/CERRAR)**
Abre o cierra la bandeja de discos.
- POWER (POTENCIA)**
Enciende y apaga el reproductor de DVD.
- Botones numéricos 0-9**
Selecciona opciones numeradas en un menú.
- CLEAR (ELIMINAR)**
Elimina una pista de la lista del programa o la marca en el menú de BÚSQUEDA DE MARCADOR
- SCAN (◀◀ / ▶▶)**
Busca hacia atrás o delante.
- PAUSE/STEP (PAUSA) (||)**
Interrumpe temporalmente la reproducción / oprimir varias veces para una reproducción fotograma a fotograma.
- PLAY (REPRODUCIR) (▶)**
Comienza la reproducción.
- DVD MENU (DVD MENÚ)**
Accede al menú de un disco DVD.
- ◀▶ ▲ ▼ (izda/dcha/arriba/abajo) •**
Selecciona una opción en el menú
- ENTER •**
Confirma la selección del menú.
- DISPLAY (PANTALLA)**
Acceso a la pantalla de visualización
- AUDIO •**
Selecciona un idioma de audio (DVD) o un canal de audio (CD).
- SUBTITLE (SUBTITULADO) •**
Selecciona un idioma de subtítulo.
- ANGLE (ÁNGULO) •**
Selecciona el ángulo de la cámara si está Disponible
- SETUP (CONFIGURACIÓN) •**
Accede o sale del menú de configuración.

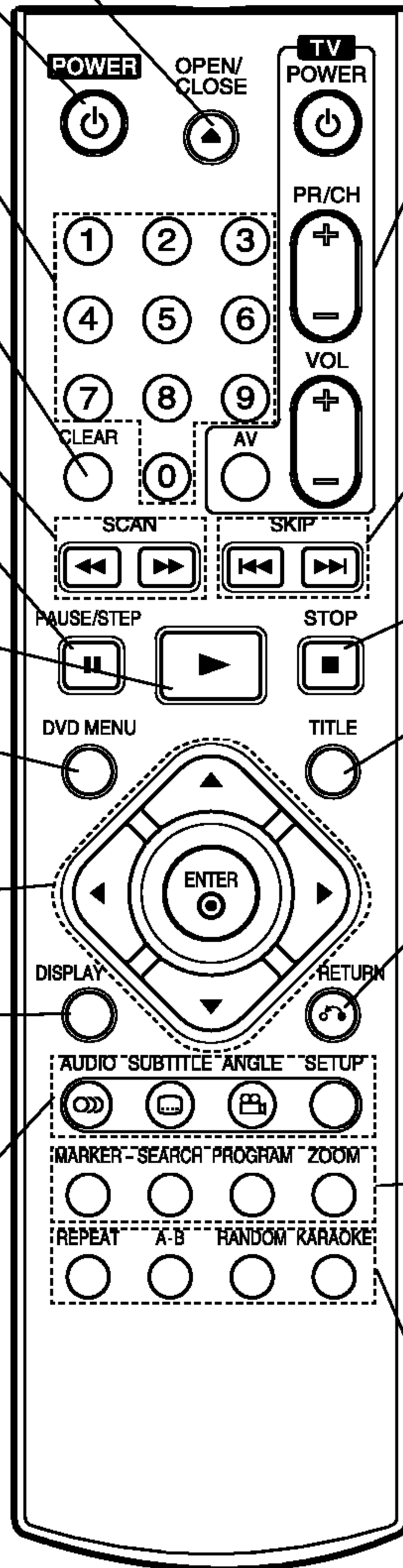

Botones de control del televisor

- TV POWER:**
Enciende y apaga el televisor.
- TV PR/CH +/-:**
Selecciona un canal del televisor.
- TV VOL +/-:**
Ajusta el volumen del televisor.
- AV:**
Selecciona la fuente del televisor.
- SKIP (I◀◀ / ▶▶I)**
Va al siguiente capítulo o pista. Vuelve al comienzo del capítulo o pista actual o va al capítulo o pista anterior.
- STOP (PARAR) (■)**
Detiene la reproducción.
- TITLE (TÍTULO)**
Despliega el menú de títulos del disco, si está disponible.
- RETURN**
Sale del menú de configuración, despliega el menú de un CD de video CD con función PBC.
- **MARKER (MARCADOR)**
Marca cualquier punto durante la reproducción.
 - **SEARCH (BÚSQUEDA)**
Muestra el menú BÚSQUEDA DE MARCADOR.
 - **PROGRAM**
Pone una pista en la lista de programas.
 - **ZOOM**
Aumenta la imagen de vídeo.
 - **REPEAT (REPETIR)**
Repetir capítulo, pista, título, todos.
 - **A-B**
Repetir la secuencia.
 - **RANDOM (ALEATORIO)**
Reproduce las pistas en orden aleatorio.
 - **KARAOKE**
Accede o elimina el menú KARAOKE.

Panel posterior

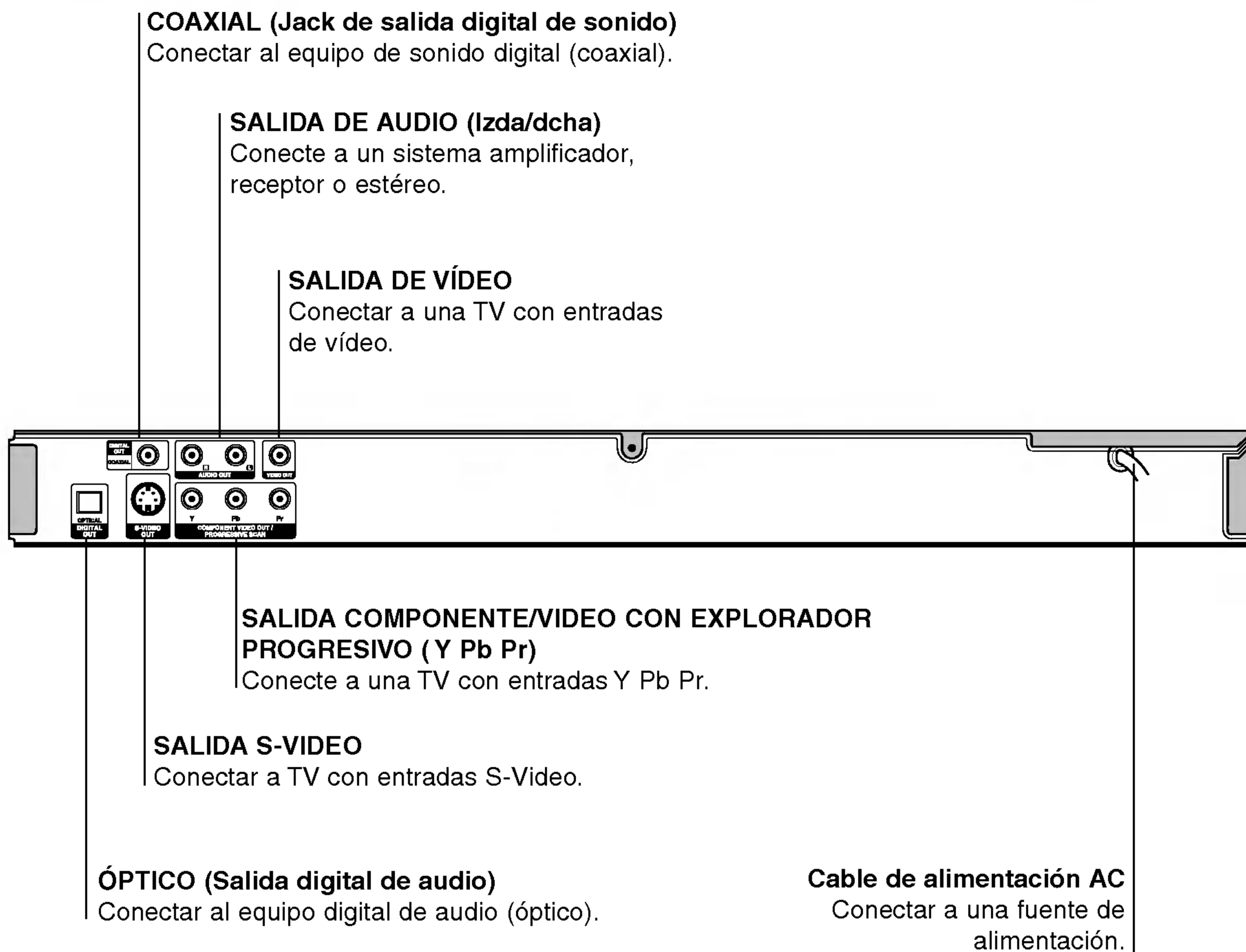

No toque las clavijas interiores de los conectores del panel posterior. La descarga electrostática puede causar daños permanentes a la unidad.

Amplitud de funcionamiento del control remoto

Dirija el control remoto al sensor remoto y oprima los botones.

Instalación de las pilas del control remoto

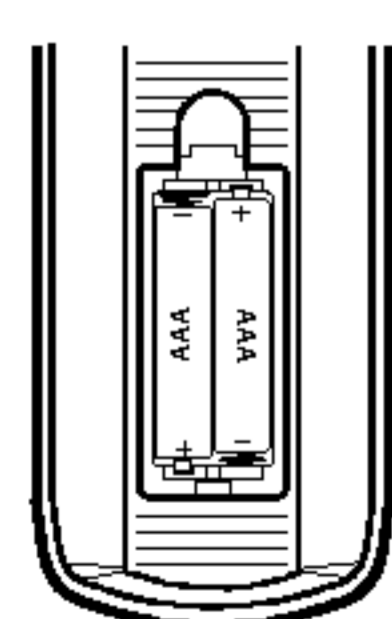

Extraiga la cubierta de las pilas en la parte trasera del control remoto e inserte dos pilas R03 (tamaño AAA) \oplus y \ominus colóquelas correctamente.



No mezcle pilas nuevas y usadas. No mezcle nunca tipos diferentes de pilas (estándar, alcalinas, etc.)

Conexiones

Sugerencia

- Dependiendo de su TV y de otro equipo que desee conectar, hay varias maneras en las que puede conectar el reproductor. Use sólo una de las conexiones descritas abajo.
- Por favor, consulte los manuales de su TV, vídeo, sistema de música y otros dispositivos según sea necesario para hacer las conexiones más apropiadas.
- Para mejor reproducción de sonido, conecte los conectores de AUDIO OUT a los conectores de audio de su equipo amplificador, receptor, estéreo o de audio/vídeo. Vea "Conexión a equipo opcional" en la página 11.

Precaución

- Asegúrese de que el reproductor de DVD está conectado directamente al aparato de TV. Sintonice el TV al canal de entrada correcto del video.
- No conecte el conector de SALIDA DE AUDIO del reproductor de DVD al conector de su sistema de sonido.
- No conecte su reproductor de DVD por medio de su vídeo. La imagen de DVD podría distorsionarse debido al sistema de protección contra copias.

Conexión a una TV

Realice una de las conexiones siguientes, dependiendo de la capacidad de su equipo ya existente.

Conexión de vídeo

- 1 Conecte el conector de SALIDA DE VÍDEO en el reproductor de vídeo al conector de vídeo en la TV usando el cable de vídeo (**V**) suministrado.
- 2 Conecte los conectores de salida de AUDIO izquierda y derecha del reproductor de DVD a los conectores de entrada de la TV (**A**) usando los cables de audio suministrados.

Conexión de S-Video

- 1 Conecte la SALIDA S-VIDEO en el reproductor DVD a la entrada S-Video en la TV usando el cable S-Video (**S**).
- 2 Conecte los conectores de salida de AUDIO izquierda y derecha del reproductor de DVD a los conectores de entrada de la TV (**A**) usando los cables de audio suministrados.

Conexión de componente de video (Color Stream®)

- 1 Conecte la COMPONENT VIDEO OUT/ PROGRESSIVE SCAN en el reproductor DVD a la entrada correspondiente en la TV usando el cable Y Pb Pr (**C**).
- 2 Conecte los conectores de salida de AUDIO izquierda y derecha del reproductor de DVD a los conectores de entrada de la TV (**A**) usando los cables de audio suministrados.

Conexión para barrido progresivo (ColorStream® pro)

- Si su televisión es un aparato de alta definición o "listo para la era digital", puede aprovechar la salida de barrido progresivo del reproductor DVD para obtener la mayor resolución de vídeo posible.
- Si su televisor no acepta el formato de barrido progresivo, la imagen aparecerá codificada si intenta visualizar imágenes con barrido progresivo en el reproductor DVD.

1 Conecte las tomas COMPONENT VIDEO OUT/ PROGRESSIVE SCAN del reproductor DVD a las tomas correspondientes del televisor usando el cable Y Pb Pr (**C**).

2 Conecte las tomas izquierda y derecha de AUDIO OUT del reproductor DVD a las tomas izquierda / derecha de audio del televisor TV (**A**) usando cables de audio.

Notas

- Ajuste el progresivo a "On" en el menú de configuración para recibir la señal progresiva. Consulte la página 13.
- Ajuste el progresivo a "Off" sacando cualquier disco de la unidad y cierre la bandeja de discos. Observe que "no disc" aparece en la ventana de visualización. A continuación, pulse STOP y manténgalo pulsado durante 5 segundos antes de soltarlo.
- El barrido progresivo no funciona con las conexiones de vídeo analógico (toma amarilla VIDEO OUT) o conexión S-VIDEO.

Parte trasera de una TV

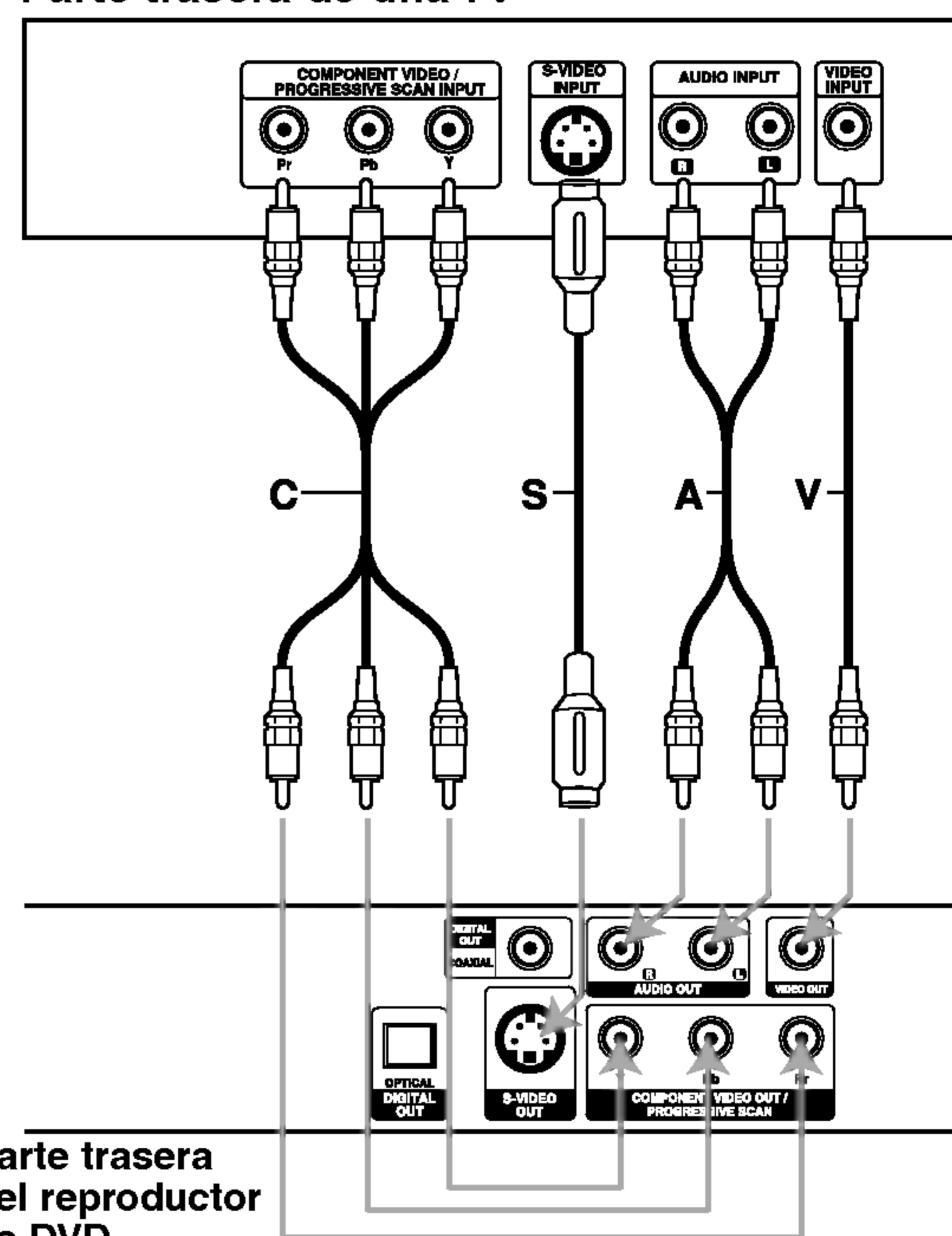

Parte trasera del reproductor de DVD

Nota

Si el televisor tiene una entrada S-vídeo, conéctela al reproductor DVD con un cable S-vídeo. Cuando use un cable S-vídeo, no conecte el cable de vídeo amarillo.

Conexiones (continuación)

Conexión a equipo opcional

Cómo conectar a un amplificador equipado con dos canales analógicos estéreo o Dolby Pro Logia II / Pro Logic

Conecte los conectores izquierdo y derecho de AUDIO OUT en el reproductor de DVD a los conectores de entrada izquierdo y derecho de su sistema amplificador, receptor o estéreo, usando los cables de sonido suministrados (A).

Conexión a un amplificador equipado con dos canales estéreos digitales (PCM) o a un receptor de Audio/Vídeo equipado con un decodificador multicanal (Dolby Digital™, MPEG 2 o DTS)

1 Conecte uno de los conectores de salida digital audio del reproductor de DVD (ÓPTICO O o COAXIAL X) al conector correspondiente de su amplificador. Use un cable de audio opcional digital (óptico O o coaxial X).

2 Necesitará activar la salida de su reproductor. (Vea "Salida digital de audio" en la página 14).

Sonido digital multicanal

Una conexión digital multicanal ofrece la mejor calidad de sonido. Para esto necesita un receptor multicanal de Audio/Vídeo que admita uno o más de los formatos de sonido admitido por su receptor de DVD (MPEG 2, Dolby Digital y DTS). Compruebe el manual del receptor y los logos en la parte frontal del receptor.

Precaución

Debido al acuerdo de licencia de DTS, la salida digital será en la salida digital DTS cuando esté seleccionado el flujo de audio DTS.

Parte trasera del reproductor de DVD

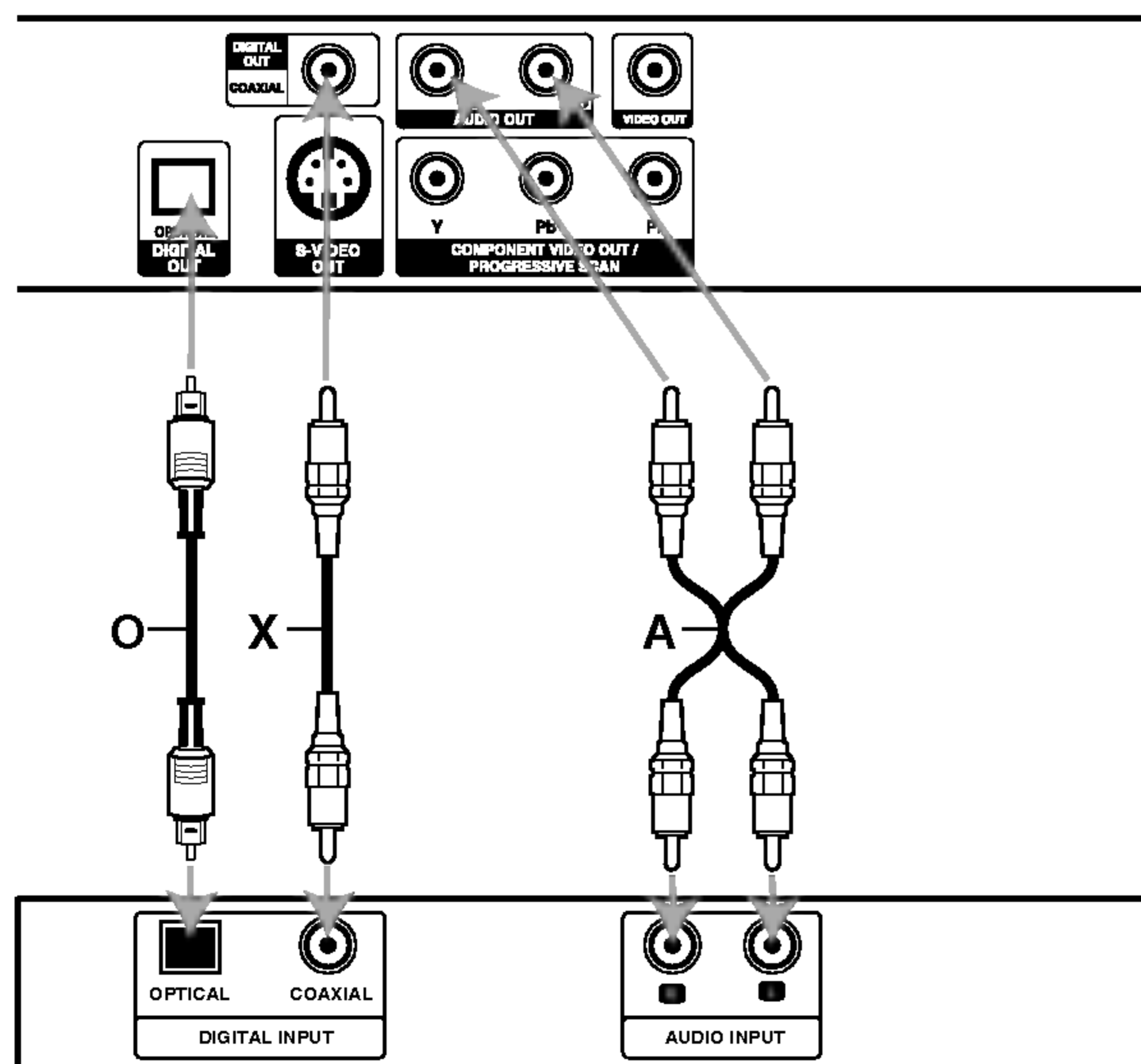

Amplificador (Receptor)

Notas

- Si el formato de sonido de la salida digital no coincide con las capacidades de su receptor, el receptor producirá un sonido fuerte y distorsionado, o no producirá sonido alguno.
- Una conexión digital de seis canales de sonido Surround sólo puede obtenerse si su receptor está equipado con decodificador digital multicanal.
- Para ver el formato de audio del DVD actual en la pantalla, oprima AUDIO.

Antes del funcionamiento

Explicaciones generales

Este manual da las instrucciones básicas para operar el reproductor de DVD. Algunos DVD requieren operaciones específicas o permiten solamente un funcionamiento limitado durante la reproducción. Cuando esto ocurre, el símbolo  aparece en la pantalla de TV, para indicar que el reproductor de DVD no permite la operación o que no está disponible en el disco.

Visualización en pantalla

El estatus general de reproducción puede mostrarse en la pantalla de TV. Pueden cambiarse algunas opciones en el menú.

Funcionamiento de la visualización en pantalla





1 Oprimir **DISPLAY** durante la reproducción

2 Oprimir **▲/▼** para seleccionar una opción. Se resaltará la opción seleccionada.

3 Oprimir **◀▶** para cambiar la configuración de una opción.

Los botones de números también pueden utilizarse para configurar los números (por ejemplo, el número de título). Para algunas funciones, oprima **ENTER** para ejecutar la configuración.

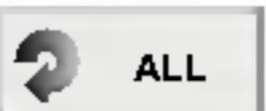
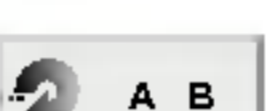
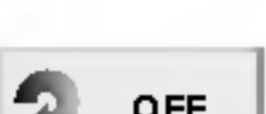



Retroalimentación temporal Iconos de campo

	Repetir título
	Repetir capítulo
	Repetir pista (sólo CD de vídeo que no sea PBC)
	Repetir todas las pistas (sólo CD de vídeo que no sea PBC)
	Repetir A-B
	Apagar repetir
	Continuar la reproducción desde este punto
	Acción prohibida o no disponible

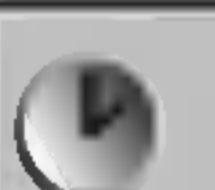
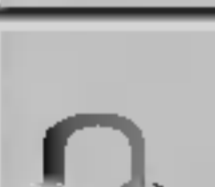
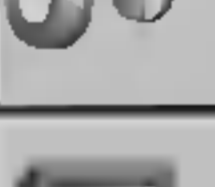

Notas

- Algunos discos pueden no ofrecer todas las visualizaciones en pantalla listadas abajo.
- Si no se oprime ningún botón durante más de 10 segundos, desaparece la visualización en pantalla.

DVD

Opciones		Función (Oprima ▲/▼ para seleccionar la opción deseada)	Método de Selección
Número de título	 1 / 3	Muestra el número del título actual y el número total de títulos, y pasa al número de título deseado.	◀ / ▶, o Numérico ENTER
Número de capítulo	 1 / 12	Muestra el número del capítulo actual y el número total de capítulos y pasa al número de capítulo deseado.	◀ / ▶, o Numérico ENTER
Búsqueda por tiempo	 0:20:09	Muestra el tiempo de reproducción transcurrido y busca el punto directamente por el tiempo transcurrido.	Numérico ENTER
Idioma del audio y modo de salida de audio digital	 1 ENG D D D 5.1 CH	Muestra el idioma de sonido actual, método de codificación, número de canal y cambia la configuración.	◀ / ▶, o AUDIO
Idioma de subtítulos	 OFF	Muestra el idioma de subtítulo actual y cambia la configuración.	◀ / ▶, o SUBTITLE
Ángulo	 1 / 1	Muestra el número de ángulo actual y el número total de ángulo y cambia el número de ángulos.	◀ / ▶, o ANGLE
Sonido	 NORM.	Muestra el modo de sonido actual y cambia la configuración.	◀ / ▶

VCD2.0 VCD1.1

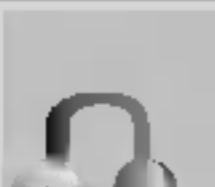
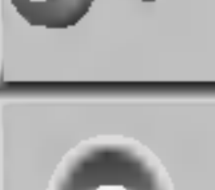
Opciones		Función (Oprima ▲/▼ para seleccionar la opción deseada)	Método de Selección
Número de pista	 1 / 4	Muestra la pista actual, el número total de pistas y la función de PBC, además de saltar al número de pista deseado.	◀ / ▶, o Numérico ENTER
Tiempo	 0:20:09	Muestra el tiempo de reproducción transcurrido (Sólo visualización)	-
Canal de audio	 STER.	Muestra el canal de audio, y cambia de canal de audio.	◀ / ▶, o AUDIO
Sonido	 NORM.	Muestra la función actual de sonido y modifica la configuración.	◀ / ▶

Antes del funcionamiento (continuación)

Configuración inicial

Puede configurar sus preferencias personales propias en el reproductor.

Funcionamiento general de las configuraciones iniciales

- 1 Oprima SETUP.**
El menú de configuración aparece.



- 2 Oprima ▲/▼ para seleccionar la opción deseada.**
La pantalla mostrará la configuración actual para la opción seleccionada, así como configuraciones alternativas.
- 3 Mientras está seleccionada la opción deseada, oprima ►, luego ▲/▼ para seleccionar la configuración deseada.**
- 4 Oprima ENTER para confirmar su selección.**
Algunas opciones requieren pasos adicionales.
- 5 Oprima SETUP, RETURN o PLAY para salir del menú de configuración.**

Idioma

Idioma del disco **DVD**

Seleccione un idioma del Menú de disco, Audio y Subtitulado.

Original : Se selecciona el idioma original para el disco.

Otros : Para seleccionar otro idioma, oprima los botones numéricos para introducir el número de 4 dígitos correspondiente, según la lista de código de idiomas en la página 26.

Si introduce el código de idioma equivocado, oprima BORRAR.



Idioma del menú

Seleccione un idioma para el menú de configuración. Este es el menú que ve cuando oprime SETUP.



Imagen

Aspecto de TV **DVD**

4:3 Letterbox: Seleccionar cuando está conectada una TV estándar. 4:3. Muestra las imágenes de teatro con bandas cinematográficas arriba y debajo de la imagen.

4:3 Panscan: Seleccione esta función cuando tenga conectado un televisor convencional. El material de video formateado en el modo Pan & Scan se reproducirá en este modo (Ambos lados de la imagen aparecerán cortados).

16:9 Wide: Seleccionar cuando está conectada a una TV 16:9.



Explorador Progresivo DVD **DVD**

El video de exploración progresiva proporciona la mejor calidad de imágenes con el mínimo de parpadeo.

Si está utilizando las conexiones de COMPONENT VIDEO OUT/PROGRESSIVE SCAN pero está conectando el reproductor de DVD a una televisión análoga (estándar) , fije el parámetro del explorador progresivo en apagado "Off".

Si está utilizando las conexiones de componentes de video para conectar a una TV o monitor que sea compatible con una señal de exploración progresiva, fije el parámetro en encendido.



⚠ Precaución

Una vez que el ajuste de la salida de barrido progresivo haya sido introducido, sólo verá una imagen en un televisor o monitor compatible con el barrido progresivo. Si ajusta el barrido progresivo a On "Activado" por error, deberá reiniciar la unidad.

- 1) Saque el disco de la unidad y cierre la bandeja de discos. Observe que "no disc" aparece en la ventana de visualización.
- 2) Pulse STOP y manténgalo pulsado durante 5 segundos antes de soltarlo. La salida de vídeo volverá a parecer y el ajuste estándar y la imagen serán de nuevo visibles en un televisor o monitor analógico convencional.

Antes de su funcionamiento (continuación)

Sonido

Salida De Audio Digital

Cada disco de DVD tiene varias opciones de salida de audio. Configure Digital Audio Output (Salida de audio digital) del reproductor dependiendo del tipo de sistema de audio que utilice. .

DOLBY DIGITAL/PCM: Seleccione "DOLBY DIGITAL/PCM" si ha conectado el conector DIGITALOUT del reproductor de DVD a un decodificador Dolby Digital (o a un amplificador u otro equipo con un decodificador Dolby Digital).

Stream/ PCM: Seleccione "Stream/PCM" si ha conectado el conector DIGITALOUT del reproductor de DVD a un amplificador o a otro equipo con un decodificador DTS, Dolby Digital o MPEG).

PCM: Seleccione "PCM" cuando esté conectado a un amplificador estéreo digital de dos canales. La salida del reproductor de DVD suena en el formato de dos canales PCM cuando se reproduce un disco de vídeo de DVD grabado en un sistema de grabación Dolby Digital, MPEG1 o MPEG2.



Sample Frequency (Frecuencia de muestra)

Para cambiar la configuración de Sample Frequency, seleccione la salida de audio digital tal y como se indica a continuación. Seleccione 48 KHz si el receptor o amplificador no puede admitir señales de 96 KHz. Cuando ya se haya realizado esta selección, la unidad convertirá de forma automática las señales de 96 KHz en 48 KHz de forma que el sistema pueda decodificarlas. Seleccione 96 KHz si el receptor o amplificador puede admitir señales de esta frecuencia. Con esta selección, la unidad pasará cada tipo de señal sin realizar ningún procesamiento.

Otros

Las configuraciones DRC, PBC y Auto Reproducción pueden cambiarse.

- Pulse ▲/▼ para seleccionar el elemento deseado y pulse ENTER. La configuración del elemento seleccionado cambia a On y Off.



Dynamic Range Control (DRC) (Control de margen dinámico)

Con este formato de DVD, se puede escuchar una pista de sonido del programa con la presentación más realista y precisa posible gracias a la tecnología de audio digital. Sin embargo, si comprime el margen dinámico de la salida de audio (diferencia entre los sonidos más altos y los más bajos), podrá escuchar una película en el volumen más bajo sin perder claridad de sonido. Establezca DRC en On para lograr este efecto.

PBC (control de Reproducción)

Ponga el control de Reproducción (PBC) en On u Off.

On: Los CDs de Video con función PBC se reproducen según la misma.

Off: Los CDs de Video con función PBC se reproducen del mismo modo que CDs de Audio.

Auto Play (Auto reproducción) **DVD**

Usted puede programar el reproductor de DVD de modo que los discos de DVD se reproduzcan de forma automática cuando los introduzca.

Si la función de Auto Play está seleccionada, este reproductor de DVD buscará el título de tiempo de reproducción más largo y lo reproducirá automáticamente.

On: La función de Auto Play está activada

Off: La función Auto Play no está activada

N Nota

La función de Auto Play puede no estar operativa para ciertos discos de DVD.

Antes de su funcionamiento (continuación)

Control parental

Índice **DVD**

Las películas en DVD pueden contener escenas que no sean apropiadas para los niños. Por consiguiente, los discos pueden contener información de control parental aplicadas a todo el disco o a determinadas escenas del disco. Estas escenas se clasifican de 1 a 8 y, de forma alternativa, las escenas más apropiadas pueden seleccionarse en algunos discos. Las clasificaciones dependen del país. La función de Control parental permite evitar que los niños reproduzcan los discos o tener determinados discos que reproduzcan escenas alternativas.



1 Seleccione "Índice" utilizando los botones ▲▼ del menú de configuración.

2 Mientras selecciona "Índice", pulse ►.

3 Cuando todavía no haya introducido una contraseña;

Introduzca la contraseña de cuatro dígitos utilizando los botones numéricos para crear una contraseña de seguridad de cuatro dígitos personal, pulse ENTER e introduzca de nuevo la contraseña de cuatro dígitos y pulse ENTER para verificarla.

Cuando ya haya introducido una contraseña;

Introduzca la contraseña de cuatro dígitos utilizando los botones numéricos para confirmar la contraseña de seguridad de cuatro dígitos personal y, a continuación, pulse ENTER.

Si comete algún error antes de pulsar ENTER, pulse CLEAR (Borrar) y vuelva a introducir la contraseña de seguridad de cuatro dígitos.

4 Seleccione una clasificación de 1 a 8 utilizando los botones ▲▼. Uno (1) contine las restricciones menores de reproducción. Ocho (8) contine las restricciones mayores de reproducción.

Desbloquear: Si selecciona Unlock (Desbloquear), el Control parental no está activado. El disco se reproducirá por completo.

Clasificación de 1 a 8: Algunos discos continen escenas que no son apropiadas para los niños. Si establece una clasificación para el reproductor, se reproducirán todas las escenas del disco con la misma clasificación o menor. Las escenas con una clasificación mayor no se reproducirán a menos que haya una escena alternativa en el disco. La escena alternativa debe tener la misma clasificación o una menor. Si no hay una escena alternativa apropiada, la reproducción se parará. Debe introducir la contraseña de cuatro dígitos o debe cambiar el nivel de clasificación para que el disco se reproduzca.

5 Pulse ENTER para confirmar la clasificación y código de selección, a continuación pulse SETUP salir del menú.

Código del país **DVD**

Introduzca el código del país/zona cuyos estándares se utilizaran para clasificar el disco de vídeo de DVD. Consulte la lista "Lista de códigos de países" de la página 27.



1 Selección del Código del país con los botones ▲▼ del menú de configuración.

2 Mientras selecciona el Código del país, pulse ►.

3 Siga el paso 3 de "Índice" a la izquierda.

4 Seleccione el primer caracter utilizando los botones ▲▼.

5 Mueva el cursor utilizando los botones ► y seleccione el segundo caracter utilizando los botones ▲▼.

6 Pulse ENTER para confirmar el país y salir del código de selección, a continuación pulse SETUP salir del menú.

N Nota

Al cambiar el código es necesario confirmar la contraseña de cuatro dígitos (consulte la sección "Cambio del código de cuatro dígitos").

Cambio del código de cuatro dígitos

1 Siga los pasos 1 y 2 (Índice).

2 Introduzca el código antiguo y pulse ENTER.

3 Seleccione Cambiar utilizando los botones ▲▼ y pulse ENTER.

4 Introduzca el nuevo código y pulse ENTER.

5 Introduzca el mismo código por segunda vez y compruébelo pulsando ENTER.

6 Pulse SETUP para salir del menú.

Si olvida el código de cuatro dígitos

Si olvida la contraseña y para borrar la contraseña actual, siga el siguiente procedimiento.

1 Pulse SETUP para desplegar el menú de puesta en marcha.

2 Use las teclas numéricas para introducir los 6 dígitos "210499".

La contraseña de cuatro dígitos queda admitida. La leyenda "P CLR" aparecerá en la pantalla durante un momento.

3 Introduzca un nuevo código, tal y como se muestra arriba a la izquierda (Índice).

Funcionamiento con CDs de DVD y de Video

Reproducción de un CD de DVD y de Video

Puesta en marcha de la función de reproducción

DVD **VCD2.0** **VCD1.1**

- Encienda el televisor y seleccione la toma de video conectada al reproductor de DVD.
- Sistema de Audio: encienda el sistema de audio y seleccione la toma conectada al reproductor de DVD.

1 Pulse **OPEN/CLOSE** si desea abrir la bandeja.

2 Cargue el disco elegido en la bandeja, con la cara a reproducir hacia abajo.

3 Pulse **OPEN/CLOSE** para cerrar la bandeja. Visualizará en la pantalla del televisor el texto **LEYENDO**, y la reproducción dará comienzo automáticamente. En caso contrario pulse **PLAY**. En algunos casos puede aparecer el menú del disco, en lugar del texto antes mencionado.

Si se despliega un menú de pantalla

Dicho menú puede aparecer una vez descargado el CD de DVD o de Video que contenga un menú.

DVD

Utilice los botones **◀ ▶ ▲ ▼** para seleccionar el título/capítulo que desea visualizar y pulse luego **ENTER** para iniciar la reproducción. Pulse **TITLE** o **DVD MENU** para volver a la pantalla de menú.

VCD2.0

- Utilice las teclas numéricas para seleccionar la pista que desea visualizar. Pulse **RETURN** para volver a la pantalla de menú.
- La configuración del menú y los procedimientos exactos de funcionamiento para el uso del mismo pueden diferir según el disco. Siga las instrucciones de cada pantalla de menú. También puede poner la función **PBC** en **Off** bajo **Inicio**. Véase página 14.

Notas

- Si se ha elegido la opción de Control de adultos y el disco no está entre las configuraciones establecidas (no autorizadas), deberá introducir el código de cuatro dígitos y / o el disco deberá recibir la autorización (véase página 15, Control de adultos).
- Los DVD deben disponer de un código regional. Su aparato no reproducirá discos que tengan un código regional distinto. El código regional de este reproductor es 4 (cuatro).

Características generales

Nota

A menos que se indique lo contrario, todas las funciones descritas se realizan con el mando a distancia. Algunas de las funciones pueden estar disponibles también usando el menú de inicio.

Cómo cambiar a otro TÍTULO **DVD**



Cuando un disco cuente con más de un título, usted podrá cambiar de título como se indica a continuación:

- Pulse **DISPLAY**, y después la tecla numérica adecuada (0-9) para seleccionar el número correspondiente a un título.

Cómo cambiar a otro CAPÍTULO/PISTA



Si el título de un disco tiene más de un capítulo o si el disco tiene más de una pista, podrá cambiar de título o de pista como se indica a continuación:

- Pulse **SKIP** **◀◀** o **▶▶** brevemente durante la reproducción para seleccionar el capítulo o la pista siguiente, o para volver Al principio del capítulo o la pista que esté reproduciéndose en ese momento.
- Pulse **◀◀** dos veces brevemente para volver al capítulo o la pista precedente.
- Para ir directamente a cualquier capítulo durante la reproducción de un DVD, pulse **DISPLAY**. Después, pulse **▲▼** para seleccionar el icono del capítulo o la pista. Finalmente, introduzca el número del capítulo o pista usando las teclas numéricas (0-9).

Nota

Para los números de dos dígitos, pulse las teclas numéricas (0-9) de forma rápida y sucesiva

Búsqueda **DVD** **VCD2.0** **VCD1.1**

- 1 Pulse **SCAN** **◀◀** o **▶▶** brevemente durante la reproducción. El reproductor entrará ahora en modo **SEARCH**.
- 2 Pulse **SCAN** **◀◀** o **▶▶** repetidamente para seleccionar la velocidad deseada: **◀◀X2**, **◀◀X4**, **◀◀X16**, **◀◀X100** (hacia atrás) o **▶▶X2**, **▶▶X4**, **▶▶X16**, **▶▶X100** (hacia delante). Con un CD de video, la velocidad de búsqueda cambiará: **◀◀X2**, **◀◀X4**, **◀◀X8**, (hacia atrás) o **▶▶X2**, **▶▶X4**, **▶▶X8**, (hacia delante).
- 3 Para salir de la función de **BÚSQUEDA** pulse **PLAY**.

Funcionamiento con CD de DVD y de Video

Características generales (continuación)

Paralización de imagen y reproducción de marcos

- 1 Pulse PAUSE/STEP durante la reproducción.
El reproductor se encuentra ahora en modo PAUSA.
- 2 Pueden avanzar la imagen marco a marco pulsando PAUSE/STEP repetidamente con el mando a distancia.

Reproducción lenta

- 1 Pulse PAUSE/STEP (II) durante la reproducción.
La grabadora entrará ahora en modo PAUSE.
- 2 Pulse SCAN (◀◀ o ▶▶) durante el modo PAUSE.
El reproductor DVD entrará ahora en modo SLOW.
- 3 Use SCAN (◀◀ o ▶▶) para seleccionar la velocidad deseada: ◀◀ 1/16, ◀◀ 1/8, ◀◀ 1/4, o ◀◀ 1/2 (hacia atrás), o ▶▶ 1/16, ▶▶ 1/8, ▶▶ 1/4, o ▶▶ 1/2 (hacia delante).

Con un CD de vídeo, la velocidad lenta cambia: ▶▶ 1/8, ▶▶ 1/4 o ▶▶ 1/2 (hacia delante).

4. Para salir del modo a cámara lenta, pulse PLAY (▶).

Nota

La reproducción en retroceso a cámara lenta no es posible con CDs de vídeo.

Aleatoria

- 1 Pulse RANDOM durante la reproducción o en modo de parada.
"RANDOM" aparece en la pantalla del televisor.
- 2 Para regresar a la reproducción normal, pulse RANDOM de nuevo. "NORMAL" aparece en la pantalla del televisor.

Sugerencias

Si pulsa la opción SKIP ▶▶▶ durante reproducción normal, el equipo seleccionará otro título (o pista) y reanudará la reproducción normal.

Nota

- Esta función sólo está habilitada para discos de DVD de karaoke y CDs de video sin función PBC.
- Para CDs de video con función PBC, deberá establecer dicha función en Off en el menú de inicio para usar la función de reproducción normal. Véase página 14.

Repetir



Discos de vídeo de DVD – Repetir Capítulo/Título/Off

- 1 Pulse REPEAT para repetir el capítulo que actualmente se está reproduciendo.
El icono de Repeat Chapter (Repetir capítulo) aparece en la pantalla de TV.
- 2 Pulse REPEAT de nuevo para repetir el título que se está reproduciendo actualmente.
El icono de Repeat Title (Repetir título) aparece en la pantalla de TV.
- 3 Pulse REPEAT por tercera vez para salir del modo REPEAT.
El icono de Repeat Off (Repetir desactivado) aparece en la pantalla de TV.

CDs de video – Repetir pista /Todas/Off

- 1 Si desea repetir la pista que se está reproduciendo, pulse REPEAT.
El icono de Repetir pista aparecerá en la pantalla del televisor.
- 2 Si desea repetir el disco que se está reproduciendo, pulse REPEAT otra vez.
El icono de Repetir todas aparecerá en la pantalla del televisor.
- 3 Para salir de la función de Repetir, pulse REPEAT una vez más.
El icono de Repetir Off aparecerá en la pantalla del televisor.

Nota

Para usar la función de Repetir con un CD de video con función PBC, deberá establecer dicha función en Off en el menú de inicio. Véase página 14.

Repetir A-B



Para repetir una secuencia de un título:

- 1 Pulse A-B en el punto de inicio deseado.
"A*" aparecerá brevemente en la pantalla del televisor.
- 2 Pulse A-B de nuevo en el punto de finalización elegido.
"A B" aparecerá brevemente en la pantalla del televisor y la secuencia a repetir dará comienzo ("A↔B" aparecerá en el visor).
- 3 Pulse A-B para cancelar la secuencia.

Búsqueda por tiempo

La función Time Search permite comenzar la reproducción en el tiempo elegido en el disco.

- 1 Pulse DISPLAY durante la reproducción. El visor de pantalla aparece en la pantalla.
La caja de Time Search muestra el tiempo de reproducción transcurrido del disco actual.
- 2 Antes de que pasen 10 segundos, pulse ▲▼ para seleccionar el icono de Time Search en el visor de pantalla.
"·-·-·-" aparece en la caja de Time Search.
- 3 Antes de que pasen 10 segundos, utilice los botones numéricos para introducir el tiempo de comienzo requerido. Introduzca la hora, minutos y segundos de izquierda a derecha en la caja.
Si introduce números erróneos, pulse CLEAR para borrar los números que ha introducido. A continuación, introduzca los números correctos.
- 4 Antes de que pasen 10 segundos, pulse ENTER para confirmar el tiempo de comienzo.
La reproducción comienza a partir del tiempo seleccionado en el disco. Si introduce un tiempo no válido, la reproducción continuará desde el punto actual.

3D Envolvente



Esta unidad puede producir un efecto de 3D Envolvente, que simula una reproducción de audio multicanal en dos altavoces estéreo convencionales en vez de en los cinco o más altavoces que normalmente se necesitan para escuchar un audio multicanal en un sistema de cine en casa.

- 1 Pulse DISPLAY durante la reproducción.
- 2 Use ▲ o ▼ para seleccionar la opción de sonido.
La opción de sonido aparecerá iluminada.
- 3 Use ◀ o ▶ para seleccionar "3D SUR".
Para desactivar el efecto envolvente, seleccione "NORM".

Funcionamiento con CDs de DVD y de Video

Características generales (continuación)

Zoom

La función Zoom le permite agrandar la imagen de vídeo y moverse por la imagen agrandada.

- 1 Pulse ZOOM durante la reproducción o con la imagen en pausa para activar la función ZOOM. Si pulsa ZOOM varias veces, el nivel aumenta hasta seis veces el tamaño.
- 2 Utilice los botones ◀▶▲▼ para desplazarse por la imagen aumentada.
- 3 Pulse CLEAR para volver a la reproducción normal o para volver a la imagen en pausa.

Nota

Puede que la función de zoom no funcione en algunos DVD.

Búsqueda por marcador



Puede comenzar la reproducción desde un punto memorizado. Se pueden memorizar hasta nueve puntos. Siga los siguientes pasos para introducir una marca.

- 1 Pulse MARKER durante la reproducción del disco cuando ésta alcance el punto que quiere memorizar. El icono de Marker aparecerá brevemente en la pantalla de TV.
- 2 Repita el paso 1 para introducir hasta nueve puntos del marcador en un disco.

Para volver a una escena marcada

- 1 Pulse SEARCH durante la reproducción del disco. El menú MARKER SEARCH aparecerá en la pantalla.
- 2 Antes de que pasen 10 segundos, pulse ◀▶ para seleccionar el número del marcador al que quiera volver.
- 3 Pulse ENTER. La reproducción comenzará desde la escena marcada.
- 4 Pulse SEARCH para que desaparezca el menú MARKER SEARCH.

Para borrar una escena marcada

- 1 Pulse SEARCH durante la reproducción del disco. El menú MARKER SEARCH aparecerá en la pantalla.
- 2 Pulse ◀▶ para seleccionar el número del marcador que desea borrar.
- 3 Pulse CLEAR. El número del marcador se borrará de la lista.
- 4 Repita los pasos 2 y 3 si desea borrar más números de marcadores.
- 5 Pulse SEARCH para que desaparezca el menú MARKER SEARCH.

Funciones especiales del DVD

Comprobación de los contenidos de los discos de vídeo de DVD: Menús

Los CDs de DVD pueden ofrecer menús que le permitan el acceso a funciones especiales. Para usar este menú del disco, pulse DVD MENÚ. Después, pulse la tecla numérica apropiada para seleccionar una opción. O utilice los botones ◀▶▲▼ para marcar su selección y luego pulse ENTER.

Menú del título

- 1 Pulse TITLE. Si el título actual tiene un menú, éste aparecerá en la pantalla. De lo contrario aparecerá el menú del disco.
- 2 En la lista del menú puede aparecer los ángulos de cámara, idiomas hablados, opciones de subtítulo y capítulos para el título.
- 3 Para que el menú del título desaparezca, pulse de nuevo TITLE.

Menú del disco

- 1 Pulse DVD MENU. El menú del disco se muestra.
- 2 Para que el menú del disco desaparezca, pulse de nuevo DVD MENU.

Ángulo de cámara

Si el disco contiene escenas grabadas desde ángulos de grabación diferentes, usted podrá cambiar a otro ángulo de grabación durante la propia reproducción.

- Pulse ANGLE varias veces durante la reproducción para seleccionar el ángulo deseado. El número del ángulo actual aparece en el visor.

Cambio del idioma del audio

Pulse varias veces AUDIO durante la reproducción para escuchar los distintos idiomas del audio o de la pista de audio.

Cómo cambiar el canal de audio

Pulse AUDIO repetidamente durante la reproducción para escuchar un canal de audio distinto (STER., IZQUIERDA o DERECHA).

Subtítulos

Pulse varias veces SUBTITLE durante la reproducción para ver los distintos idiomas de los subtítulos.

Nota

Si  aparece, la función no se encuentra disponible en el disco.

Funcionamiento con CD de audio y discos en formato MP3/WMA

Reproducción de un CD de Audio y de Discos en formato MP3/WMA

CD MP3 WMA

El reproductor de DVD puede reproducir grabaciones en formato MP3/WMA en soporte CD-ROM, CD-R o CD-RW. Antes de reproducir grabaciones en MP3/WMA, lea las notas acerca de las grabaciones en MP3/WMA que figuran a la derecha.

- 1 Introduzca un disco y cierre la bandeja.**
CD de Audio; El menú de CD de Audio aparece en la pantalla del televisor. Podrá entonces continuar con el paso 4.
Disco de MP3/WMA; El menú de selección de MP3/WMA-JPEG aparecerá en la pantalla del televisor. Podrá entonces continuar con el paso 2.



- 2 Pulse ▲/▼ para seleccionar MP3/WMA y pulse a continuación ENTER.**
El menú de MP3/WMA aparecerá en la pantalla del televisor. Pulse RETURN para cambiar al menú de selección de MP3/WMA-JPEG



- 3 Pulse ▲/▼ para seleccionar una carpeta y luego ENTER.**
Aparecerá entonces una lista de ficheros en la carpeta.
- 4 Pulse ▲/▼ para seleccionar una pista y luego PLAY o ENTER.**
La reproducción dará comienzo.
Durante la reproducción, se mostrará el tiempo transcurrido tanto en el visor como en el menú.
La reproducción finalizará cuando acabe el disco.
Pulse TITLE para pasar a la siguiente página y DVD MENU para pasar a la anterior.

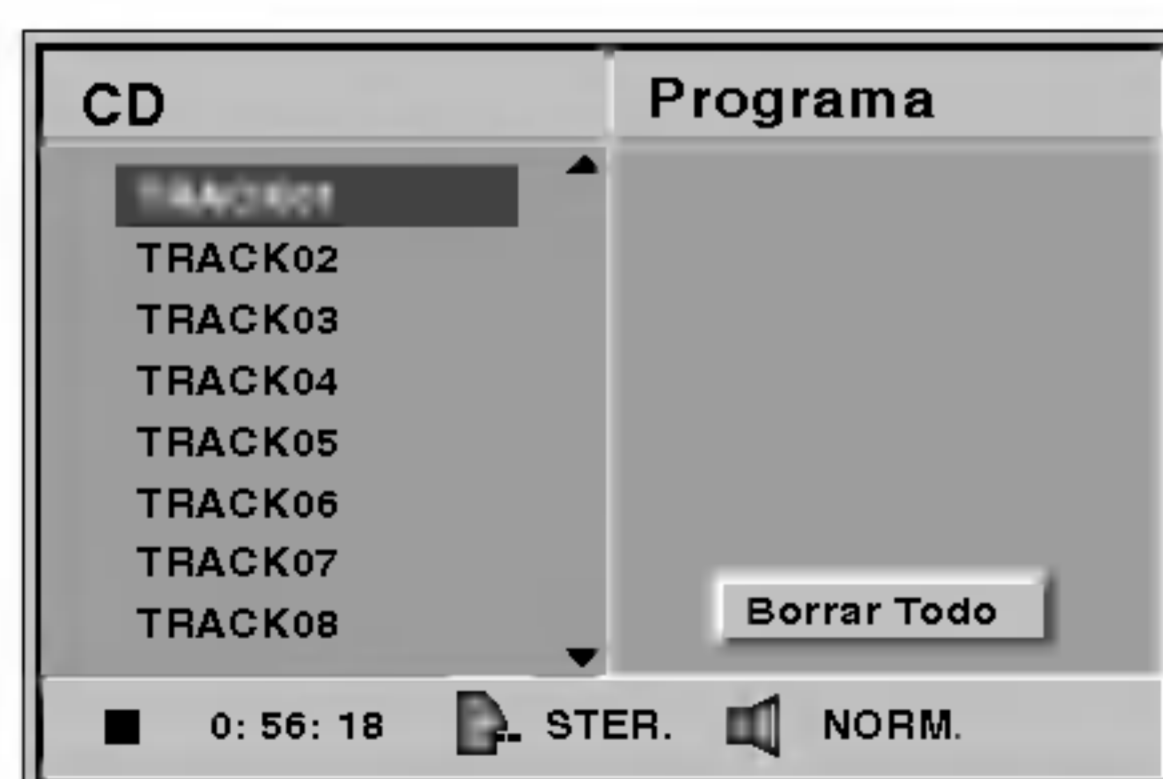

Menú de CD de Audio

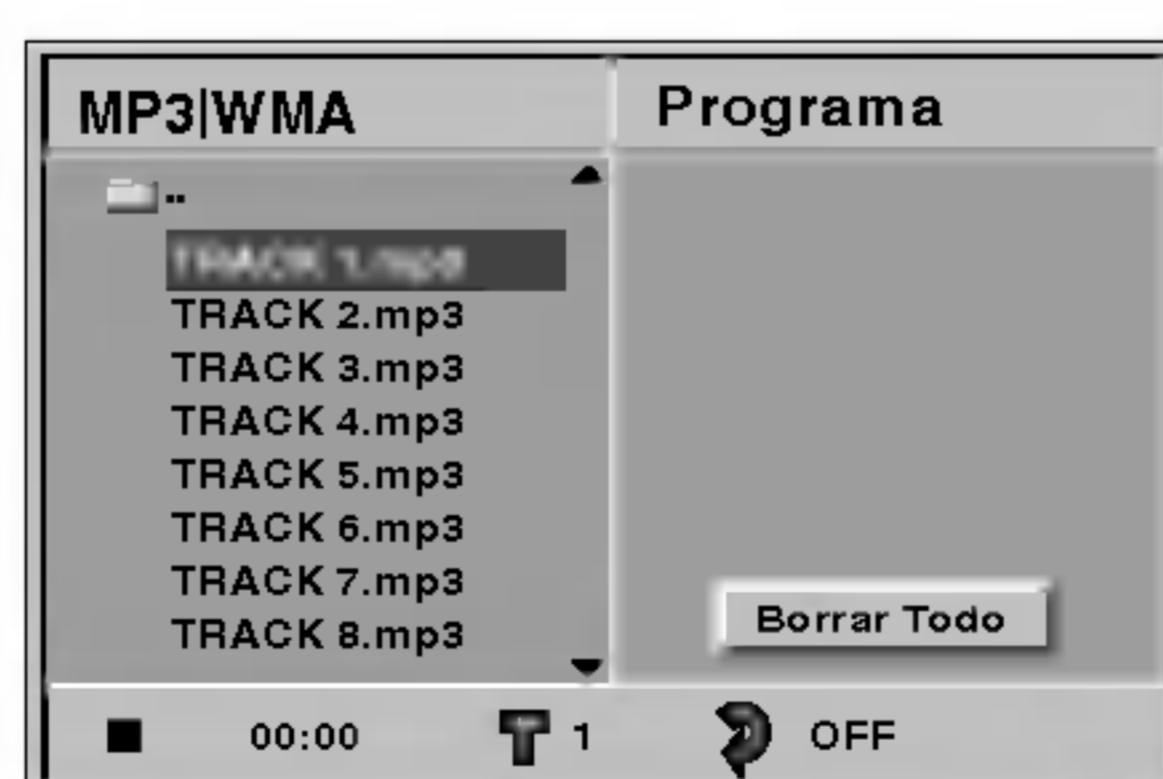

Menú de MP3/WMA

Sugerencia

Si se encuentra en la lista de archivos y desea regresar a la lista de ficheros, use las teclas ▲/▼ para marcar la opción y pulse ENTER para volver a la pantalla del menú anterior.

- 5 Para detener la reproducción en cualquier otro momento, pulse STOP.**

Notas acerca de grabaciones en MP3/WMA

Acerca del formato MP3

- Un MP3 es un fichero con información de audio comprimida mediante el esquema de codificación de archivos de audio en 3 estadios MPEG1. A los ficheros con extensión “.mp3”, se los conoce habitualmente con el nombre de ficheros MP3.
- El reproductor no puede leer un fichero MP3 con otra extensión.

Acerca del formato WMA (Window Media Audio)

- Un WMA es un fichero comprimido mediante la tecnología de compresión de audio de Microsoft.
- El formato WMA (Windows Media Audio) proporciona el doble de compresión de audio que el formato MP3.

La compatibilidad de los discos en MP3/WMA con este reproductor se reduce a las funciones que se indican a continuación:

1. Frecuencia de prueba / sólo a 44,1 kHz (MP3), 22,05-44,1 kHz (WMA)
2. Media de bites / entre 32-320 kbps (MP3), 32-128 kbps (WMA)
3. El formato físico del CD-R debe ser tipo “ISO 9660”
4. Si graba ficheros MP3/WMA usando un software que no pueda crear un SISTEMA DE FICHEROS, por ejemplo “Direct-CD”, o similares, será imposible reproducir los ficheros MP3/WMA. Recomendamos por ello que use “Easy-CD Creador, que crea un sistema de ficheros tipo ISO9660.
5. La primera introducción de un disco precisa de ficheros MP3/WMA en la primera pista. De no haberlos, no se podrán reproducir los ficheros MP3/WMA. Si desea hacerlo, deberá formatear los datos del disco o usar uno nuevo.
6. Los ficheros deberán nombrarse con un máximo de 8 letras e incorporar al nombre la extensión mp3” o “.wma” por ejemplo: “*****.MP3” o “*****.WMA”.
7. No use caracteres especiales como “/ : * ? < >” etc.
8. El total de ficheros incluidos en el disco no deberá sobrepasar los 650.

Este reproductor de DVD exige que los discos o grabaciones cumplan ciertos estándares a fin de obtener una calidad de reproducción óptima.

Los discos de DVD pregrabados se identifican automáticamente con estos estándares. Hay muchos tipos de formatos de discos grabables (incluidos CD-R que contienen archivos MP3 o WMA). Esto requiere un cierto número de condiciones preexistentes (véase más arriba) a fin de garantizar la compatibilidad de la reproducción.

El cliente debe tener presente que se requiere un permiso para descargar archivos MP3/WMA y música de Internet. Nuestra compañía no tiene derecho a garantizar la adquisición de dicho permiso, sino que deberá solicitarse siempre del propietario del copyright.

Funcionamiento con CDs de Audio y con discos en formato MP3/WMA (Continuación)

Pausa **CD** **MP3** **WMA**

- 1 Pulse PAUSE/STEP durante la reproducción.
- 2 Para volver a la reproducción, pulse PLAY o pulse PAUSE/STEP de nuevo.

Desplazamiento a otra pista

CD **MP3** **WMA**

- Pulse SKIP **◀◀** o **▶▶** un momento durante la reproducción para ir a la siguiente pista o para volver al principio de la pista actual.
- Pulse SKIP **◀◀** dos veces para volver a la pista anterior.
- En el caso del CD de audio, introduzca el número utilizando los botones numéricos (0-9) para ir a una pista durante la reproducción.

Repetir Pista/Todo/Off **CD** **MP3** **WMA**

- 1 Para repetir la pista que se está reproduciendo, pulse REPEAT.
El icono de Repetir y la palabra "TRACK" aparecerán en la pantalla del menú.
- 2 Para repetir todas las pistas de un disco, pulse REPEAT otra vez.
Para cancelar la función de Repetir, pulse REPEAT una tercera vez.
- 3 Para cancelar la función de Repetir, pulse REPEAT una tercera vez.
El icono de Repetir y la palabra "OFF" aparecerán en la pantalla del menú.

Búsqueda **CD** **MP3** **WMA**

- 1 Pulse SCAN **◀◀** o **▶▶** brevemente durante la reproducción.
El reproductor entrará ahora en modo SEARCH.
- 2 Pulse SCAN **◀◀** o **▶▶** repetidamente para seleccionar la velocidad deseada: **◀◀X2**, **◀◀X4**, **◀◀X8** (hacia atrás) o **▶▶X2**, **▶▶X4**, **▶▶X8** (hacia delante).
La velocidad de búsqueda y el sentido vienen indicados en la pantalla del menú.
- 3 Para salir del modo BÚSQUEDA pulse PLAY.

Aleatoria **CD** **MP3** **WMA**

- 1 Pulse RANDOM durante la reproducción o cuando se haya detenido la reproducción.
La unidad iniciará automáticamente la reproducción aleatoria y "RAND." aparecerá en la pantalla del menú.
- 2 Para regresar a la reproducción normal, pulse repetidamente RANDOM hasta que "RAND." desaparezca de la pantalla del menú.

Repetir A-B **CD**

Para repetir una secuencia.

- 1 Durante la reproducción de un disco, pulse A-B en el punto de inicio elegido.
El icono de Repetir y el texto "A * " aparecerán en la pantalla del menú.
- 2 Pulse A-B de nuevo en el punto de finalización que elija.
El icono de Repeat y "A B" aparece en la pantalla del menú y la secuencia comienza a reproducirse repetidamente.
- 3 Para salir de la secuencia y volver a la reproducción normal, pulse de nuevo A-B.
El icono de Repeat y "OFF" aparece en la pantalla del menú.

3D Envolverte **CD**

Esta unidad puede producir un efecto de 3D Envolverte, que simula una reproducción de audio multicanal en dos altavoces estéreo convencionales en vez de en los cinco o más altavoces que normalmente se necesitan para escuchar un audio multicanal en un sistema de cine en casa.

- 1 Pulse DISPLAY durante la reproducción.
- 2 Use **◀** o **▶** para seleccionar la opción de sonido.
La opción de sonido aparecerá iluminada.
- 3 Use **▲** o **▼** para seleccionar "3D SUR".
Para desactivar el efecto envolvente, seleccione "NORM".

Cambio del Canal del audio **CD**

Pulse AUDIO repetidamente durante la reproducción para escuchar un canal de audio distinto (STER., IZQUIERDA o DERECHA).

Funcionamiento con disco en JPEG

Visualización de un disco en formato JPEG **JPEG**

Este reproductor de DVD puede reproducir discos con ficheros en formato JPEG e imágenes de CD Kodak. Antes de reproducir grabaciones en JPEG, Lea las notas acerca de las grabaciones en formato JPEG que aparecen a la derecha.

- 1 Introduzca un disco y cierre la bandeja.**
El menú de elección de MP3/WMA-JPEG aparecerá en la pantalla del televisor.



- 2 Pulse ▲/▼ para seleccionar JPEG y pulse después ENTER.**
El menú JPEG aparecerá en la pantalla del televisor.

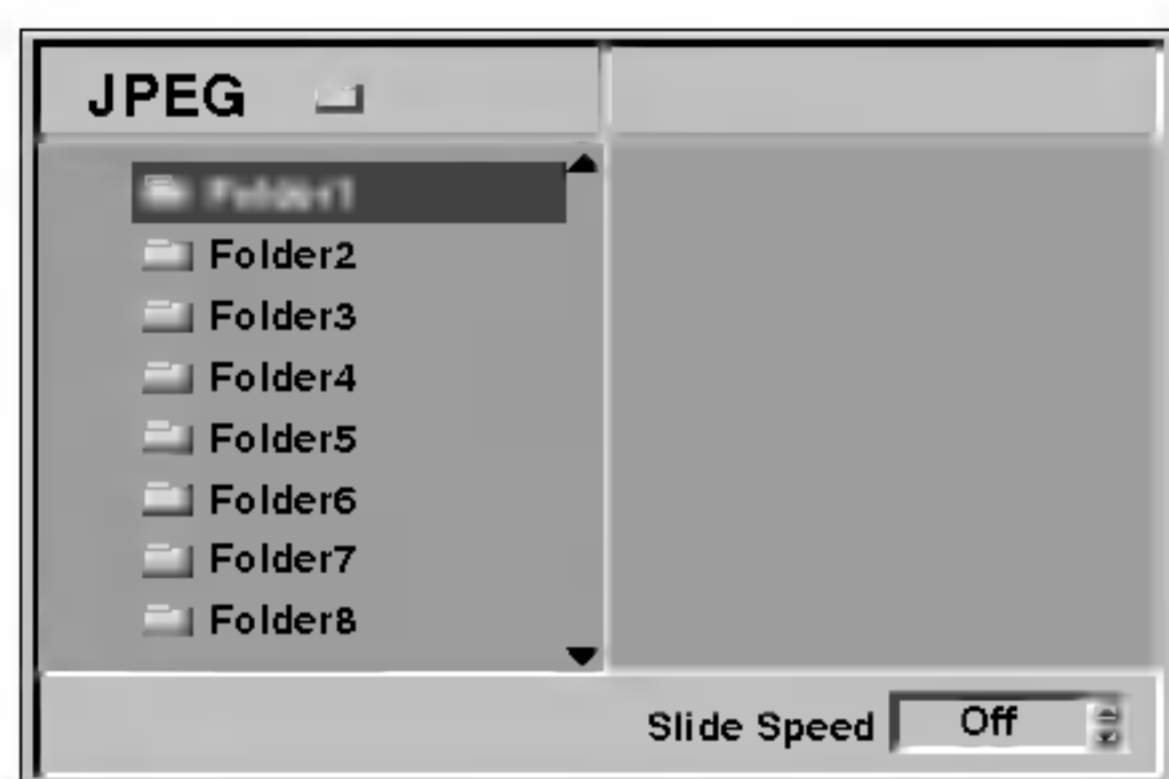

- 3 Pulse ▲/▼ para seleccionar una carpeta, y luego pulse ENTER.**
Aparecerá una lista de los ficheros incluidos en la carpeta. Pulse RETURN para cambiar al menú de selección de MP3/WMA-JPEG.

Sugerencia

Si está en una lista de ficheros y desea volver a la lista de Carpetas, puede usar los botones ▲/▼ del mando a distancia para marcar "Folder" y pulsar luego ENTER para volver a la pantalla del menú anterior.

- 4 Si desea visualizar un fichero en particular, pulse ▲/▼ para marcar y luego ENTER o PLAY.**
Comenzará la visualización, durante la cual puede pulsar RETURN para cambiar al menú precedente (el menú JPEG).
Pulse TITLE para cambiar a la página siguiente.
Pulse DVD MENU para cambiar a la página anterior.

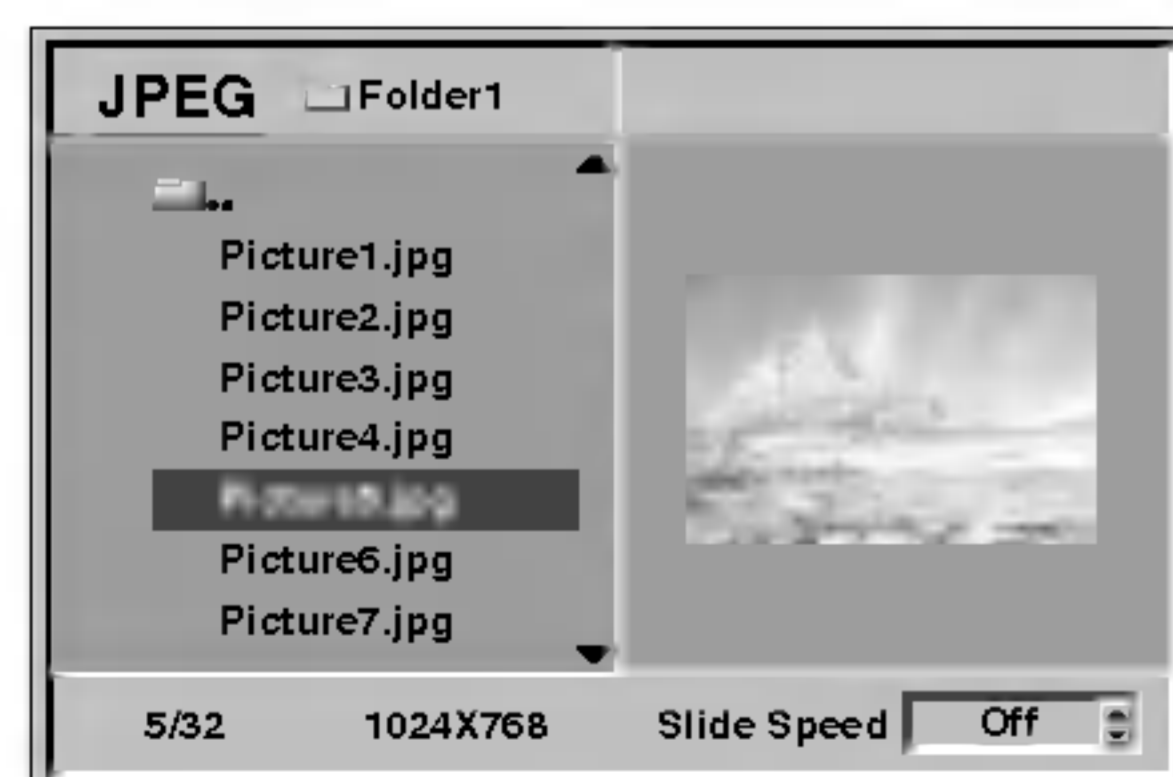

Sugerencia

Existen tres opciones de velocidad de visualización de diapositivas: Rápida, Normal, Lenta y Off. Pulse ◀▶ para marcar la velocidad de diapositiva y luego pulse ▲/▼ para elegir la opción que desea usar. Pulse entonces ENTER.

- 5 Para detener la visualización en cualquier otro momento, pulse STOP.**
Aparecerá el menú de formato JPEG.

Cómo cambiar a otro fichero

Pulse SKIP ◀◀ o ▶▶ una vez durante la visualización de una imagen para avanzar al fichero siguiente o al anterior.

Imagen estática

- Pulse PAUSE/STEP durante la visualización de una diapositiva.
El reproductor entrará en la función de PAUSE.
- Para volver a la visualización de diapositivas, pulse PLAY o pulse de nuevo PAUSE/STEP.

Para disponer la imagen en otra posición

Pulse ▲/▼ durante la visualización para girar la imagen hasta la posición horizontal o vertical.

Para girar la imagen

Pulse ◀▶ durante la visualización para girar la imagen en el sentido de las agujas del reloj, o en sentido contrario.

Notas acerca de las grabaciones en formato JPEG

- Según el tamaño y el número de los ficheros JPEG, el reproductor de DVD puede tardar un tiempo más o menos prolongado en leer el contenido del disco. Si no ve un menú desplegado en la pantalla transcurridos varios minutos, es posible que se deba a que algunos de los ficheros sean demasiado grandes: reduzca la resolución de los ficheros JPEG a menos de 2 mega píxeles y queme otro disco.
- El número total de ficheros y de carpetas que haya en el disco deberá ser inferior a 650.
- Algunos discos pueden ser incompatibles si tienen un formato de grabación o unas condiciones diferentes.
- Si usa un tipo de software como el "Easy CD creador" para quemar ficheros jpeg en CD-R, asegúrese de que todos los ficheros seleccionados tienen la extensión ".jpg" cuando los copie en el CD.
- Si los ficheros tienen la extensión ".jpe" o ".jpeg", cámbieles el nombre con la extensión correcta.
- Los ficheros cuyo nombre no contenga la extensión ".jpg" no podrán leerse en este reproductor de DVD. A pesar de ello, los ficheros aparecerán como archivos de imagen de JPEG en el explorador de Windows.

Reproducción programada con CD de audio Y disco de MP3/WMA

La función de programación le permitirá guardar sus pistas favoritas de cualquier disco en la memoria del reproductor, que tiene capacidad para 30 pistas.

- 1 Pulse PROGRAM durante la reproducción o ponga el aparato en el modo Stop, para introducir el modo Program Edit (Edición de Programa).

Aparecerá una marca [E] a la derecha del programa, situado a la derecha de la pantalla del menú.

Nota

Pulse PROGRAM para salir del modo Program Edit; la marca [E] desaparecerá.

- 2 Seleccione una pista, a continuación pulse ENTER para colocar la pista elegida en la lista del Programa.

- 3 Repita el paso 2 para añadir otras pistas a la lista del Programa.

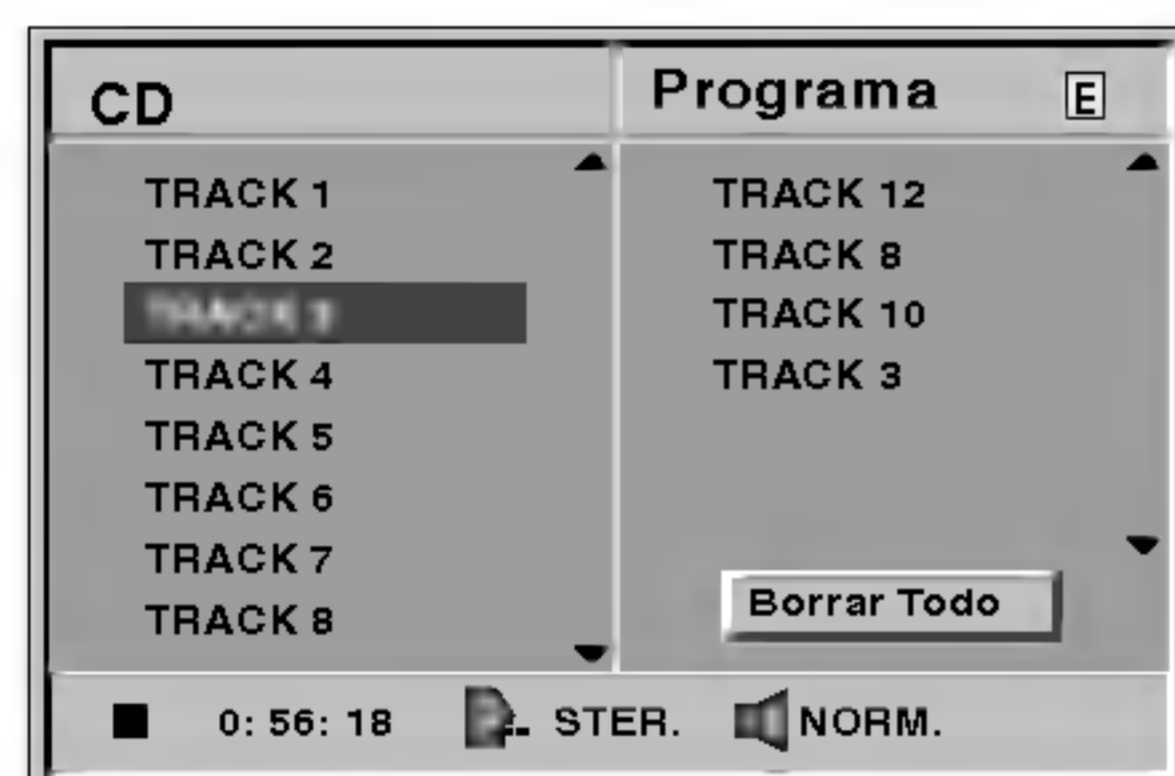

Menú de CD de Audio

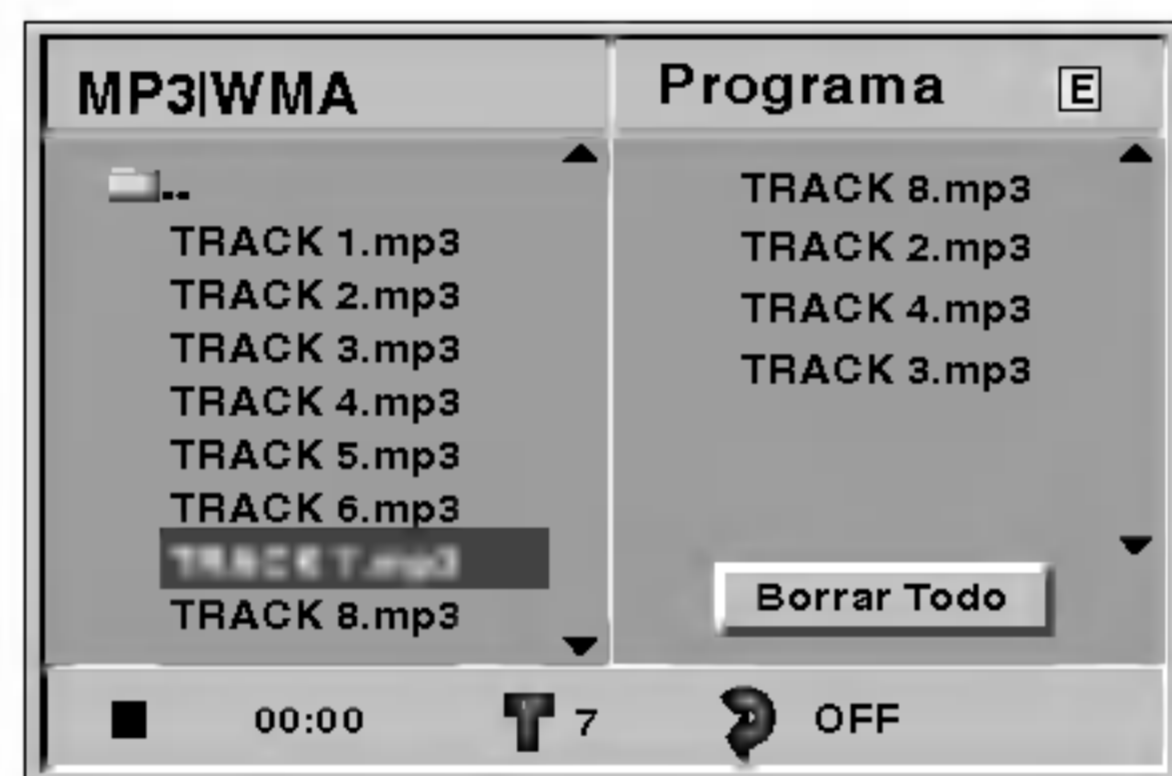

Menú de MP3/WMA

- 4 Pulse ►. La pista programada que seleccionó la última vez queda marcada en la lista del programa.

- 5 Pulse ▲▼ para seleccionar la pista con la que iniciar la reproducción.

Pulse TITLE para pasar a la página siguiente.
Pulse DVD MENU para volver a la página anterior.

- 6 Pulse PLAY para empezar.

La reproducción se hará en el orden que usted haya programado las pistas y el texto "PROG." Aparecerá en la pantalla del menú. La reproducción se detendrá una vez que se hayan reproducido todas las pistas programadas de la lista.

- 7 Para volver a la reproducción normal del modo de reproducción programada, seleccione una pista de la lista del CD (o MP3/WMA) y pulse luego ENTER.

El indicador "PROG." desaparecerá de la pantalla del menú.

Reproducción programada con un CD de Video

Nota

Para un CD de Video con PBC, deberá poner la función PBC en Off en el menú de inicio para usar la función de programación. Véase página 14.

- 1 Introduzca el CD de Video y cierre la bandeja.

- 2 Pulse PROGRAM mientras no se esté reproduciendo el disco.

El menú de programación de VCD aparecerá en pantalla.

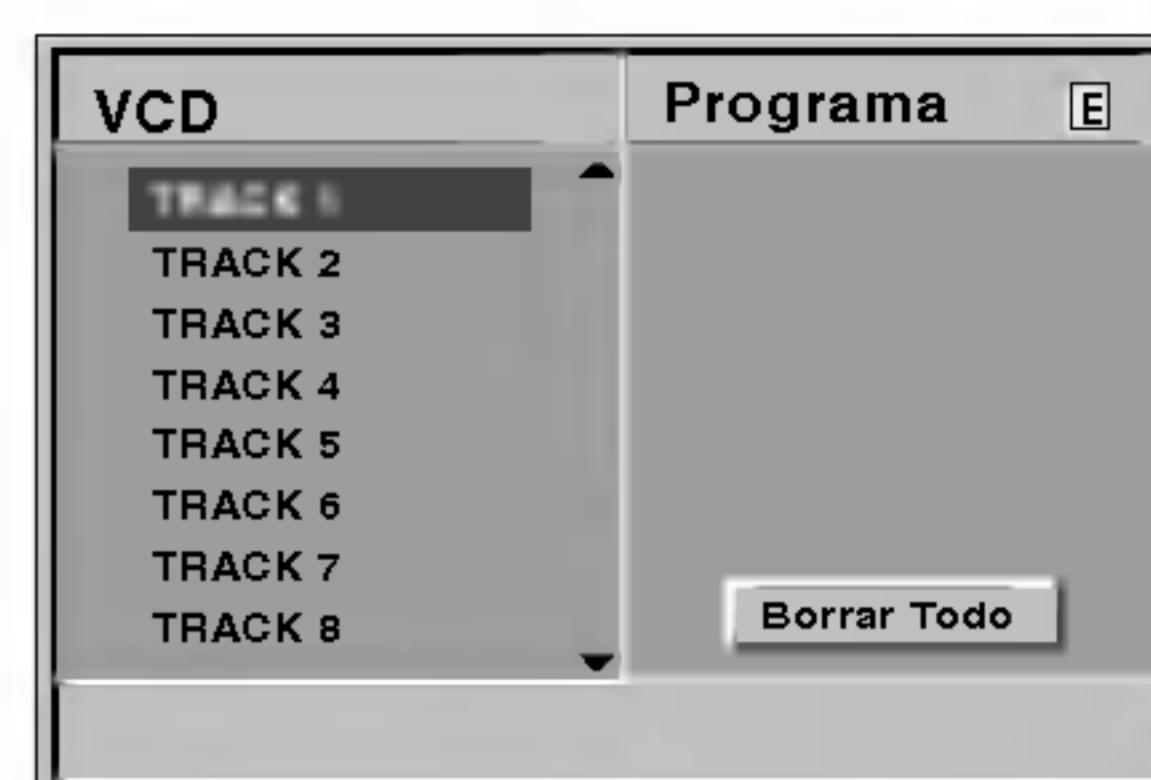

Nota

Pulse RETURN o PROGRAM para salir del menú de programación.

- 3 Siga los pasos 2-6 del menú "Reproducción programada con discos de audio y de MP3/WMA que verá a su izquierda.

- 4 Si desea volver a la reproducción normal desde la función de reproducción programada, pulse PROGRAM.

"NORMAL" aparece en la pantalla del televisor.

Repetir pistas programadas

- Para repetir la pista que esté reproduciendo, pulse REPEAT.

El icono de Repetir y el texto "TRACK" aparecerán en la pantalla del menú.

- Para repetir todas las pistas de la lista de programación, pulse REPEAT otra vez.

El icono de Repetir y el texto "ALL" aparecerán en la pantalla del menú.

- Para cancelar la función de repetir, pulse REPEAT una tercera vez.

El icono de Repetir y el texto "OFF" aparecerán en la pantalla del menú.

Cómo borrar una pista de la lista de programación

- 1 Pulse PROGRAM durante la reproducción (para CDs de Audio y discos de MP3/WMA), o el modo stop para introducir el modo Edición de programa (Program Edit).

[E] Aparecerá la indicación correspondiente.

- 2 Pulse ► para cambiar a la lista de programación.

- 3 Use ▲▼ para seleccionar la pista que desea borrar de la lista de programación.

- 4 Pulse CLEAR.

La pista quedará borrada de la lista.

Cómo borrar toda la lista de programación

- 1 Siga los pasos 1-2 del apartado "Cómo borrar una pista de la lista de programación" que aparece anteriormente.

- 2 Use ▲▼ para seleccionar "Borrar Todo", luego pulse ENTER.

La programación completa del disco quedará borrada. Las pistas programadas se borrarán igualmente si saca el disco.

Información complementaria

Memoria de la última condición

DVD CD VCD1.1

Este reproductor memoriza la configuración de usuario del último disco visualizado. La configuración permanece en la memoria aunque saque el disco del reproductor o aunque lo apague. Si carga un disco cuya configuración está memorizada, la última posición antes de la parada se actualizará de forma automática.

Notas

- Las configuraciones se almacenan en la memoria para que se utilicen en cualquier momento.
- Este reproductor no memoriza las configuraciones de un disco si desconecta el reproductor antes de que comience a reproducir.

Salvapantallas

La imagen del salvapantallas aparece cuando deje el reproductor de DVD en el modo STOP durante cinco minutos.

Si el salvapantallas se utiliza durante cinco minutos, el reproductor de DVD se desconecta automáticamente.

Ajuste del modo vídeo

DVD VCD2.0 VCD1.1

- Con ciertos discos, la imagen de reproducción puede parpadear o tal vez vea aparecer un punto fugaz marcando líneas rectas. Eso significa que la interpolación vertical o el desinterlazo no coincide perfectamente con el disco. En ese caso, la calidad de la imagen puede mejorarse cambiando el modo de vídeo.
- Para cambiar el modo de vídeo, pulse y mantenga pulsado DISPLAY unos 3 segundos durante la reproducción del disco. El nuevo modo de vídeo seleccionado aparecerá en la pantalla del televisor. Verifique si la calidad del vídeo ha mejorado. En caso contrario, el procedimiento anterior deberá repetirse hasta mejorar la calidad de la imagen.
- Secuencia de cambio de modo del vídeo:
MODE1 → MODE2 → MODE3 → MODE1
- Si apaga el aparato, el modo de vídeo retornará al modo inicial (MODE1).

Descripciones detalladas para los modos de vídeo

MODE1: El material fuente del vídeo DVD (material en película o vídeo) se determina de acuerdo con la información del disco.

MODE2: Apto para reproducir películas o vídeos grabados con el método de barrido progresivo.

MODE3: Apto para reproducir vídeos con poco movimiento.

Nota

El ajuste del modo de vídeo sólo funciona cuando el modo de barrido progresivo está en "On" (activado) en el menú de configuración.

Control de otros televisores con el mando a distancia

Con el mando a distancia, puede regular el nivel de sonido, recepción de señal e interruptor de encendido de su TV LG.

Con el mando a distancia, puede regular también el nivel de sonido, recepción de señal e interruptor de encendido de otros televisores que no son LG. Si su TV está listado en la siguiente tabla, indique el código correspondiente a su fabricante.

1 Para seleccionar el código de su fabricante para su TV, pulse las teclas numéricas mientras mantiene pulsado el botón TV POWER (vea la siguiente tabla).

2 Suelte el botón TV POWER.

Números de código de TVs controlables

Si en la lista aparece más de un código, indíquelos uno a uno, hasta que encuentre el que funcione mejor con su TV.

Fabricante	Número del código
LG / GoldStar	1 (Predeterminado), 2
Zenith	1, 3, 4
Samsung	6, 7
Sony	8, 9
Hitachi	4

Nota

- Según su televisor, es posible que algunos botones no funcionen para el aparato, incluso tras indicar el código correcto del fabricante.
- Si indica un nuevo número de código, éste sustituirá el número previamente introducido.
- Cuando recambie las pilas del mando a distancia, es posible que el número de código indicado regrese al valor predeterminado. Indique de nuevo el número de código.

Información complementaria (continuación)

Uso de la función Karaoke

- 1** Introduzca un disco de karaoke.
- 2** Fije el control de volumen del micrófono **MIC VOL** al mínimo nivel para evitar la retroalimentación acústica (por ejemplo, un largo aullido) antes de conectar el micrófono.
- 3** Conecte un micrófono a la entrada **MIC**.

N Nota

Si no hay un micrófono conectado, no aparecerá el menú karaoke.

- 4** Pulse **PLAY** para comenzar la reproducción.
- 5** Ajuste el control **MIC VOL** y cante una canción.
Si quiere configurar la opción **KARAOKE**, siga los pasos 6-8.
- 6** Pulse **KARAOKE** durante la reproducción.
Aparece el menú **KARAOKE**.
- 7** Utilice **▲/▼** para seleccionar el elemento deseado (**ECHO (eco)**, **KEY (teclado)**, **VOICE (voz)**, **MELODY (melodía)** o **EFFECT (efecto)**).
La pantalla cambia según se muestra en el gráfico inferior.

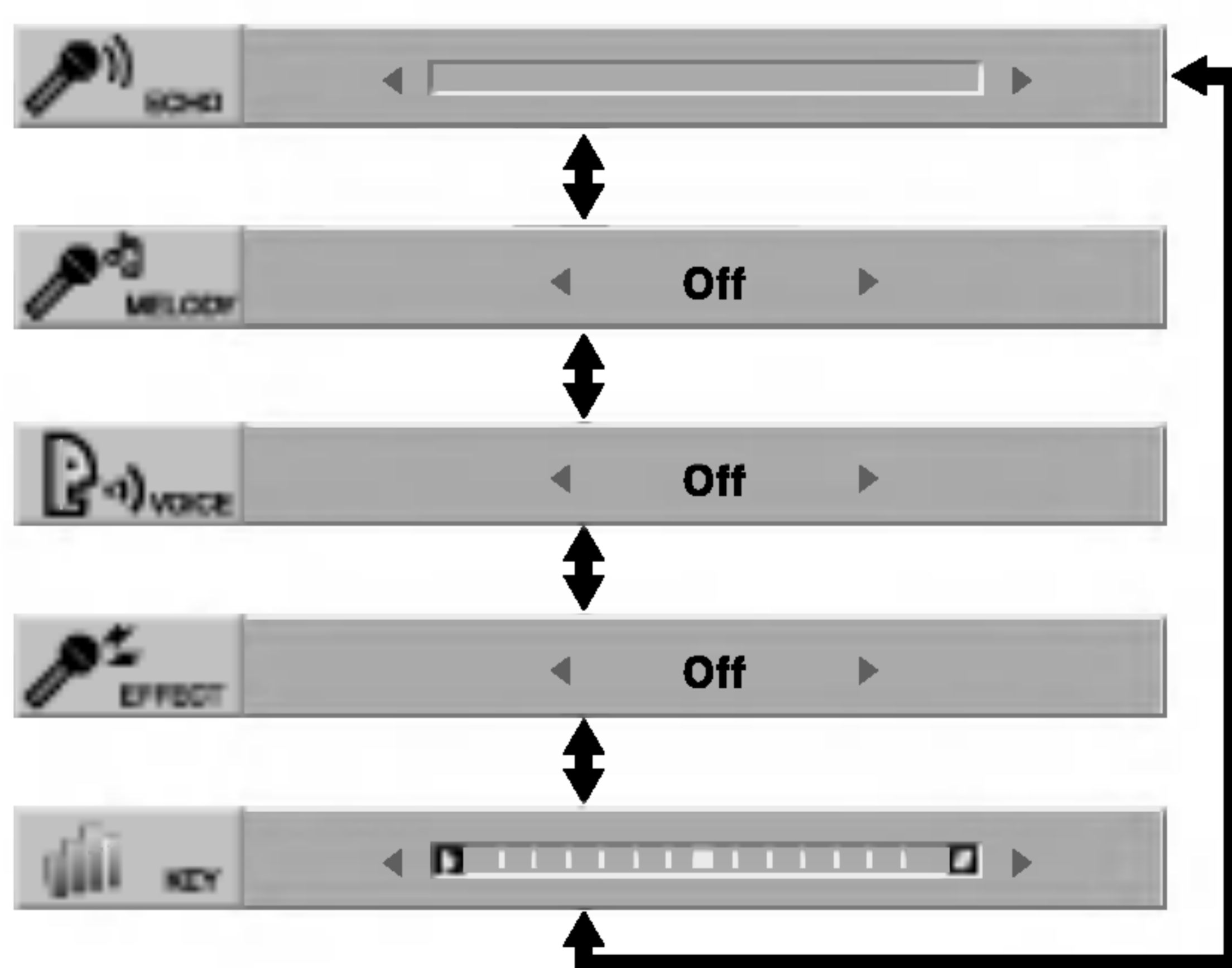

- 8** Utilice **◀▶** para ajustar el valor del elemento seleccionado.

ECHO (ECO): Puede ajustar el volumen de eco pulsando los botones **◀▶**.

MELODY (MELODÍA): Si desea cantar sólo con el grupo u orquesta de fondo o con acompañamiento de una melodía guía vocal, desactive la opción **MELODY**.

VOICE (voz): Si desea cantar un dúo con el cantante de karaoke grabado, seleccione la voz que desea.

Selección de voz	Salida	
	Altavoz izquierdo	Altavoz derecho
V1	Voz 1	Voz 1
V2	Voz 2	Voz 2
V1+V2	Voz 1	Voz 2
Apagado	Sin voz	Sin voz

EFFECT (EFECTO): Puede utilizar efectos especiales. Cada vez que pulse **◀▶** el efecto especial cambia según se muestra abajo.

APAGADO → ARMONÍA → Ala → Coro

CLAVE: Puede ajustar la clave pulsando los botones **◀▶**.

- 9** Pulse **KARAOKE** para salir del menú **KARAOKE**.

N Notas

- Puede no estar disponible el micrófono durante una reproducción especial. (por ejemplo, lenta).
- La opción Karaoke funciona sólo con discos compatibles con el karaoke.
- Los menús de **VOICE (voz)** y **MELODY (melodía)** pueden no estar disponibles en algunos discos de karaoke.
- Para más detalles, consulte la información suministrada con el disco.

Resolución de averías

Compruebe en la siguiente guía las posibles causas de un problema determinado antes de contactar con el servicio de reparación.

Síntoma	Causa	Corrección
Sin alimentación.	<ul style="list-style-type: none"> El cable de alimentación está desconectado. 	<ul style="list-style-type: none"> Enchufe el cable de alimentación a la toma de la pared de forma segura.
La alimentación está conectada, pero el reproductor de DVD no funciona.	<ul style="list-style-type: none"> No hay discos introducidos. 	<ul style="list-style-type: none"> Introduzca un disco. (Compruebe que el indicador de DVD o el de CD de audio está encendido en la ventana del visor).
Sin imagen.	<ul style="list-style-type: none"> La TV no está configurada para recibir la salida de señal de DVD. 	<ul style="list-style-type: none"> Seleccione el modo de entrada de vídeo adecuado en la TV para que la imagen del reproductor de DVD aparezca en la pantalla de TV.
	<ul style="list-style-type: none"> El cable del vídeo no está conectado de forma segura. 	<ul style="list-style-type: none"> Conecte el cable del video de forma segura.
	<ul style="list-style-type: none"> La energía de la TV no está conectada. 	<ul style="list-style-type: none"> Encienda la TV.
	<ul style="list-style-type: none"> El barrido progresivo queda en "On" (activado) en el menú de configuración pero está conectado a una televisión estándar (analógica). 	<ul style="list-style-type: none"> Ajuste el barrido progresivo a "Off" (desactivado) (consultar página 13).
No hay sonido.	<ul style="list-style-type: none"> El equipo conectado con el cable de audio no está configurado para recibir la salida de señal. 	<ul style="list-style-type: none"> Seleccione el modo de entrada correcto del receptor de audio de forma que pueda escuchar el sonido del reproductor de DVD.
	<ul style="list-style-type: none"> Los cables de audio no están conectados de forma segura. 	<ul style="list-style-type: none"> Conecte el cable del audio de forma segura.
	<ul style="list-style-type: none"> La alimentación del equipo conectado con el cable de audio está apagada. 	<ul style="list-style-type: none"> Encienda el equipo conectado con el cable de audio.
	<ul style="list-style-type: none"> La salida de audio digital (Digital Audio Output) no está en la posición correcta. 	<ul style="list-style-type: none"> Coloque Digital Audio Output en la posición correcta y encienda el reproductor de DVD de nuevo pulsando POWER.
Sin sonido.	<ul style="list-style-type: none"> El disco está sucio. 	<ul style="list-style-type: none"> Limpie el disco.
La imagen reproducida es pobre.	<ul style="list-style-type: none"> No hay discos introducidos. 	<ul style="list-style-type: none"> Introduzca un disco. (Compruebe que el indicador de DVD o el de CD de audio está encendido en el visor del DVD).
	<ul style="list-style-type: none"> Hay introducido un disco no reproducible. 	<ul style="list-style-type: none"> Introduzca un disco reproducible. (Compruebe el tipo de disco, sistema de color y código regional).
	<ul style="list-style-type: none"> El disco está colocado al revés. 	<ul style="list-style-type: none"> Coloque el disco con la cara de reproducción hacia abajo.
	<ul style="list-style-type: none"> El disco no está colocado dentro de la guía. 	<ul style="list-style-type: none"> Coloque el disco en la bandeja correctamente dentro de la guía.
	<ul style="list-style-type: none"> El disco está sucio. 	<ul style="list-style-type: none"> Limpie el disco.
	<ul style="list-style-type: none"> El nivel de Clasificación está configurado. 	<ul style="list-style-type: none"> Cancele la función de Clasificación o cambie el nivel de clasificación.
El reproductor de DVD no comienza la reproducción.	<ul style="list-style-type: none"> El mando a distancia no apunta hacia el sensor remoto del reproductor de DVD. 	<ul style="list-style-type: none"> Apunte con el mando a distancia hacia el sensor remoto del reproductor de DVD.
	<ul style="list-style-type: none"> El mando a distancia está demasiado lejos del reproductor de DVD. 	<ul style="list-style-type: none"> Utilice el mando a distancia dentro de los 7 metros.
	<ul style="list-style-type: none"> No hay obstáculos en el camino del sensor remoto al reproductor de DVD. 	<ul style="list-style-type: none"> Quite los obstáculos.
	<ul style="list-style-type: none"> Se han acabado las pilas del mando a distancia. 	<ul style="list-style-type: none"> Sustituya las pilas por otras nuevas.

Lista de código de idioma

Introduzca el número de código adecuado para las configuraciones iniciales “Disc Audio” (Audio del disco), “Disc Subtitle” (Subtítulo del disco) y “Disc Menu” (Menú del disco) (Consulte la página 13).

Código	Idioma	Código	Idioma	Código	Idioma	Código	Idioma
6565	Afar	7079	Faraoés	7678	Lingala	8375	Eslovaco
6566	Abjasio	7082	Francés	7679	Laosiano	8376	Esloveno
6570	Africaans	7089	Frisio	7684	Lituano	8377	Samoano
6577	Amhárico	7165	Irlandés	7686	Latvio, letón	8378	Shona
6582	Árabe	7168	Gaélico escocés	7771	Madagascari	8379	Somalí
6583	Assamés	7176	Galego	7773	Maorí	8381	Albano
6588	Aimará	7178	Guaraní	7775	Macedonio	8382	Servio
6590	Azerbaiyaní	7185	Gujarati	7776	Malayalam	8385	Sudanes
6665	Bashkir	7265	Hausa	7778	Mongol	8386	Sueco
6669	Bielorruso	7273	Hindi	7779	Moldavo	8387	Suahili
6671	Búlgaro	7282	Croata	7782	Marathi	8465	Tamil
6672	Bihari	7285	Húngaro	7783	Malayo	8469	Telugu
6678	Bengalí	7289	Armenio	7784	Maltés	8471	Tajik
6679	Tibetano	7365	Interlengua	7789	Birmanio	8472	Tailandés
6682	Bretón	7378	Indonesio	7865	Nauru	8473	Tigriña
6765	Catalán	7383	Islandés	7869	Nepalí	8475	Turcomano
6779	Corso	7384	Italiano	7876	Neerlandés	8476	Tagalo
6783	Checo	7387	Hebreo	7879	Noruego	8479	Tongano
6789	Galés	7465	Japonés	7982	Oriya	8482	Turco
6865	Danés	7473	Judío	8065	Punjabi	8484	Tártaro
6869	Alemán	7487	Javanés	8076	Polaco	8487	Twi
6890	Bhutaní	7565	Georgiano	8083	Pashto, Pushto	8575	Ucraniano
6976	Griego	7575	Kazaco	8084	Portugués	8582	Urdu
6978	Inglés	7576	Groenlandico	8185	Quechua	8590	Uzbeko
6979	Esperanto	7577	Camboyano	8277	Retorromano	8673	Vietnamita
6983	Español	7578	Kannada	8279	Rumano	8679	Volapük
6984	Estonio	7579	Coreano	8285	Ruso	8779	Uolof
6985	Vasco	7583	Kashmiri	8365	Sánscrito	8872	Xhosa
7065	Persa	7585	Kurdo	8368	Sindhi	8979	Yoruba
7073	Finés	7589	Kirguís	8372	Servocroata	9072	Chino
7074	Fijiano	7665	Latín	8373	Singhalés	9085	Zulú

Lista de código de país

Introduzca el número de código adecuado para las configuraciones iniciales "Código de país" (Consulte página 15).

Código País	Código País	Código País	Código País
AD	Andorra	LC	Santa Lucía
AE	Emiratos Árabes Unidos	LI	Liechtenstein
AF	Afganistán	LK	Sri Lanka
AG	Antigua y Barbuda	LR	Liberia
AI	Anguila	LS	Lesotho
AL	Albania	LT	Lituania
AM	Armenia	LU	Luxemburgo
AN	Antillas Holandesas	LV	Latvia
AO	Angola	LY	Libia
AQ	Antártida	MA	Marruecos
AR	Argentina	MC	Mónaco
AS	Samoa Americana	MD	Moldavia
AT	Austria	MG	Madagascar
AU	Australia	MH	Islas Marshall
AW	Aruba	MK	Macedonia
AZ	Azerbaijón	ML	Mali
BA	Bosnia-Herzegovina	MM	Myanmar
BB	Barbados	MN	Mongolia
BD	Bangladesh	MO	Macau
BE	Bélgica	MP	Islas Marianas del Norte
BF	Burkina Faso	MQ	Martinique (French)
BG	Bulgaria	MR	Mauritania
BH	Bahrain	MS	Montserrat
BI	Burundi	MT	Malta
BJ	Benin	MU	Mauricio
BM	Islas	MV	Maldiva
BN	Brunei Darussalam	MW	Malawi
BO	Bolivia	MX	México
BR	Brasil	MY	Malasia
BS	Bahamas	MZ	Mozambique
BT	Bután	NA	Namibia
BV	Isla Bouvet	NC	Nueva Caledonia (Francesa)
BW	Botswana	NE	Nigeria
BY	Bielorrusia	NF	Islas Norfolk
BZ	Belice	NG	Nigeria
CA	Canadá	NI	Nicaragua
CC	Islas Cocos (Keeling)	NL	Países Bajos
CF	República Africana Central	NO	Noruega
CG	Congo	NP	Nepal
CH	Suiza	NR	Nauru
CI	Costa de Marfil	NU	Niue
CK	Islas Cook	NZ	Nueva Zelanda
CL	Chile	OM	Omán
CM	Camerún	PA	Panamá
CN	China	PE	Perú
CO	Colombia	PF	Polinesia (French)
CR	Costa Rica	PG	Papua Nueva Guinea
CS	Antigua Checoslovaquia	PH	Filipinas
CU	Cuba	PK	Paquistán
CV	Cabo Verde	PL	Polonia
CX	Islas Christmas (Islas Navidad)	PM	San Pedro y Miguelón
CY	Chipre	PN	Isla Pitcaim
CZ	República Checa	PR	Puerto Rico
DE	Alemania	PT	Portugal
DJ	Djibouti	PW	Palau
DK	Dinamarca	PY	Paraguay
DM	Dominica	QA	Qatar
DO	República Dominicana	RE	Reunión (Francesa)
DZ	Algeria	RO	Rumanía
EC	Ecuador	RU	Federación Rusa
EE	Estonia	RW	Ruanda
EG	Egipto	SA	Arabia Saudí
EH	Sahara Oriental		
ER	Eritrea		
ES	España		
ET	Etiopía		
FI	Finlandia		
FJ	Islas Fidji		
FK	Islas Malvinas		
FM	Micronesia		
FO	Islas Feroe		
FR	Francia		
FX	Francia (Territorio Europeo)		
GA	Gabón		
GB	Gran Bretaña		
GD	Granada		
GE	Georgia		
GF	Guayana Francesa		
GH	Ghana		
GI	Gibraltar		
GL	Groenlandia		
GM	Gambia		
GN	Guinea		
GP	Guadalupe (French)		
GQ	Guinea Ecuatorial		
GR	Grecia		
GS	S. Georgia y S. Sandwich Bermuda		
GT	Guatemala		
GU	Guam (EEUU)		
GW	Guinea Bissau		
GY	Guyana		
HK	Hong Kong		
HM	Islas Heard y McDonald		
HN	Honduras		
HR	Croacia		
HT	Haití		
HU	Hungría		
ID	Indonesia		
IE	Irlanda		
IL	Israel		
IN	India		
IO	Territorio del Océano Hindú Británico		
IQ	Iraq		
IR	Irán		
IS	Islandia		
IT	Italia		
JM	Jamaica		
JO	Jordán		
JP	Japón		
KE	Kenia		
KG	Kirguistán		
KH	Cambodia		
KI	Kiribati		
KM	Comoros		
KN	San Kitts y Nevis Angula		
KP	Corea del Norte		
KR	Corea del Sur		
KW	Kuwait		
KY	Islas Caimán		
KZ	Kazakistán		
LA	Laos		
LB	Libano		
SB	Islas Salomón		
SC	Seychelles		
SD	Sudán		
SE	Suecia		
SG	Singapur		
SH	Santa Helena		
SI	Eslovenia		
SJ	Islas Svalbard y Jan Mayen		
SK	República de Eslovaquia		
SL	Sierra Leona		
SM	San Marino		
SN	Senegal		
SO	Somalia		
SR	Suriname		
ST	Santo Tomé y Príncipe		
SU	Antigua URSS		
SV	El Salvador		
SY	Siria		
SZ	Swazilandia		
TC	Islas Caicos y Turcos		
TD	Chad		
TF	Territorios del Sur Francés		
TG	Togo		
TH	Tailandia		
TJ	Tadjikistán		
TK	Tokelau		
TM	Turkmenistán		
TN	Tunez		
TO	Tonga		
TP	Timor del Este		
TR	Turquía		
TT	Trinidad y Tobago		
TV	Tuvalu		
TW	Taiwán		
TZ	Tanzania		
UA	Ucrania		
UG	Uganda		
UK	Reino Unido		
UM	Islas periféricas de EEUU menor		
US	Estados Unidos		
UY	Uruguay		
UZ	Uzbekistán		
VA	Estado de la Ciudad del Vaticano		
VC	San Vicente y Granadinas		
VE	Venezuela		
VG	Islas Virgin (Británicas)		
VI	Islas Virgin (EEUU)		
VN	Vietnám		
VU	Vanuatu		
WF	Islas Wallis y Fortuna		
WS	Samoa		
YE	Yemen		
YT	Mayotte		
YU	Yugoslavia		
ZA	Sudáfrica		
ZM	Zambia		
ZR	Zaire		
ZW	Zimbabwe		

Especificación

Generalidades

Requisitos de alimentación	110-240V~ 50/60Hz
Consumo de energía	12W
Dimensiones (aprox.)	430 X 39 X 242 mm (w/h/d) sin base
Peso (aprox.)	2,2 kg
Temperatura de funcionamiento	5°C a 35°C (41°F a 95°F)
Humedad de funcionamiento	5 % a 90 %

Sistema

Láser	Láser semiconductor, longitud de onda 650 nm
Sistema de señal	NTSC
Respuesta de frecuencia	DVD (PCM 96 kHz): 8 Hz a 44 kHz DVD (PCM 48 kHz): 8 Hz a 22 kHz CD: 8 Hz a 20 kHz
Relación señal-ruído	Más de 100dB (sólo conectores ANALOG OUT)
Distorsión armónica	Menos del 0,008%
Margen dinámico	Más de 100 dB (DVD) Más de 95 dB (CD)

Salidas

VIDEO OUT	1,0 Vp-p 75 Ω , sync negativo, conector RCA x 1
S-VIDEO OUT	(Y) 1,0 V (p-p), 75 ohms, sinc. negativa, Mini DIN 4-pin x 1 (C) 0,3 V (p-p), 75 ohms
COMPONENT VIDEO OUT	(Y) 1,0 V (p-p), 75 ohms, sinc. negativa, conector RCA x 1 (Pb)/(Pr) 0,7 V (p-p), 75 ohms, conector RCA x 2
Salida de audio (audio digital)	0,5 V (p-p), 75 Ω , conector RCA x 1
Salida de audio (audio óptico)	3 V (p-p), 75 Ω , Conector óptico x 1
Salida de audio (audio analógico)	2,0 Vrms (1 kHz, 0 dB), 600 Ω , conector RCA (Izq., Dcha.) x 1

Accesorios

Cable de vídeo	.1
Cable de audio	.1
Mando a distancia	.1
Pilas	.2

- El diseño y las especificaciones están sujetos a cambios sin previo aviso.

Fabricado bajo licencia de Dolby Laboratories. "Dolby", "Pro Logic", y el símbolo de doble D son marcas comerciales de Dolby Laboratories.

"DTS" y "DTS Digital Out" son marcas comerciales de Digital Theater Systems, Inc.