



# REPRODUCTOR DE DVD

## MANUAL DEL USUARIO

MODELO : DVD-8621N/DVD-8721N/  
DVD-8921N



Antes de conectar, operar o ajustar este producto, por favor,  
lea este folleto de instrucciones atenta y completamente.

## Precauciones de seguridad



### PRECAUCIÓN

RIESGO DE CHOQUE ELÉCTRICO. NO ABRIR



**PRECAUCIÓN:** PARA REDUCIR EL RIESGO DE CHOQUE ELÉCTRICO, NO EXTRAIGA LA CUBIERTA (O PARTE POSTERIOR). NO HAY EN EL INTERIOR ALGUNA PARTE QUE PUEDA REEMPLAZAR EL USUARIO. SOLICITE EL MANTENIMIENTO A PERSONAL DE MANTENIMIENTO CALIFICADO.



Este símbolo de un relámpago con cabeza de flecha dentro de un triángulo equilátero se muestra para alertar al usuario de la presencia de una potencia no aislada y peligrosa dentro del producto que puede ser de la magnitud suficiente como para constituir un riesgo de choque eléctrico a las personas.



El signo de exclamación dentro de un triángulo equilátero está destinado para alertar al usuario de la presencia de instrucciones de mantenimiento y funcionamiento en la documentación que acompaña al producto.

**ADVERTENCIA:** PARA REDUCIR EL RIESGO DE INCENDIO O CHOQUE ELÉCTRICO, NO EXPONGA ESTE PRODUCTO A LA LLUVIA NI A LA HUMEDAD.

**ATENCIÓN:** PARA PREVENIR LAS DESCARGAS ELÉCTRICAS, INTRODUZCA POR COMPLETO EL FILO ANCHO DEL CONECTOR EN LA RANURA ANCHA.

**Advertencia:** No instale este equipo en un lugar cerrado, como una estantería o un mueble similar.

CLASS 1 LASER PRODUCT  
KLASSE 1 LASER PRODUKT  
LUOKAN 1 LASER LAITE  
KLASS 1 LASER APPARAT  
CLASSE 1 PRODUIT LASER

### PRECAUCIÓN :

Este reproductor de DVD utiliza un sistema láser.

Para garantizar el uso apropiado de este producto, lea este manual del usuario cuidadosamente y guárdelo para futura referencia; en caso de que la unidad necesite servicios de mantenimiento, por favor, contacte un servicio de mantenimiento autorizado - vea el procedimiento para mantenimiento.

El uso de controles, los ajustes o la realización de procedimientos diferentes a aquellos especificados en este manual pueden tener como consecuencia la exposición a radiaciones peligrosas.

Para evitar la exposición directa al rayo láser, no intente abrir la cubierta. Si está abierta, la radiación visible de láser es visible. NO MIRE FIJAMENTE AL RAYO.

**PRECAUCIÓN:** El aparato no debe exponerse a salpicaduras ni goteo de agua y no deben colocarse objetos llenos de líquidos, tales como floreros, sobre el aparato.

**ADVERTENCIA DE LA FCC:** El equipo puede generar o usar energía de radio frecuencia. Los cambios o modificaciones a este equipo pueden causar interferencia perjudicial a menos que las modificaciones estén expresamente aprobadas en el manual de instrucciones. El usuario puede perder la capacidad de operar este equipo si se realiza algún cambio o modificación no autorizado.

### INFORMACIÓN SOBRE NORMATIVIDAD: Sección 15 de FCC

Este producto ha sido probado y se encontró que cumple con los de un dispositivo digital Clase B, de acuerdo con la Sección 15 de las Normas de la FCC. Estos límites están diseñados para proporcionar una protección razonable contra la interferencia perjudicial cuando el producto no es operado en una instalación residencial. Este producto genera, usa y puede irradiar energía de radio frecuencia y si no se instala y se usa de acuerdo con el manual de instrucciones, puede causar interferencia perjudicial a las radiocomunicaciones. Sin embargo, no hay garantía alguna de que la interferencia no ocurrirá en una instalación en particular. Si este producto causa interferencia perjudicial a la recepción de radio o televisión—lo cual puede determinarse apagando y encendiendo el producto—se recomienda al usuario que trate de corregir la interferencia aplicando una o más de las siguientes medidas:

- Reoriente o reubique la antena receptora.
- Aumente la separación entre el producto y el receptor.
- Conecte el producto en un contacto en un circuito diferente al que está conectado el receptor.
- Consulte con su distribuidor o con un técnico especialista de radio/TV para obtener más ayuda.



### Notas sobre los derechos de autor:

Está prohibido por ley copiar, difundir, mostrar, emitir por cable, mostrar en público o alquilar material con derechos de reproducción sin permiso.

Este producto tiene la función de protección contra copia desarrollada por Macrovision. A algunos discos les han grabado señales de protección contra copia. Al grabar y reproducir las imágenes de estos discos en un reproductor de video, aparecerá ruido de imagen.

Este producto incluye tecnología de protección de derechos de autor protegida por ciertas patentes de EEUU y otros derechos de la propiedad intelectual que pertenecen a Macrovision Corporation y otros poseedores de derechos. El uso de esta tecnología de protección de los derechos de autor debe ser autorizado por Macrovision Corporation y está destinado a usos domésticos y otros usos de exhibición limitados, a no ser que Macrovision Corporation autorice lo contrario. Está prohibido su desmontarlo o desarmarlo.

**NÚMERO DE SERIE:** El número de serie se encuentra en la parte posterior de esta unidad. Este número es exclusivo de esta unidad y no está a disposición de otras. Debe anotar la información necesaria aquí y conservar esta guía como el registro permanente de su compra.

Número de modelo \_\_\_\_\_

Número de serie \_\_\_\_\_

# INSTRUCCIONES IMPORTANTES DE SEGURIDAD

**PRECAUCIÓN: POR FAVOR LEA Y SIGA TODAS LAS ADVERTENCIAS E INSTRUCCIONES EN ESTE MANUAL DEL PROPIETARIO Y AQUELLAS INDICADAS EN LA UNIDAD. CONSERVE ESTE FOLLETO PARA REFERENCIA FUTURA.**

Esta unidad ha sido diseñada y fabricada para garantizar la seguridad personal. El uso inadecuado podría provocar descargas eléctricas o incendios. Las salvaguardas incorporadas en esta unidad lo protegerán si usted realiza los siguientes procedimientos para la instalación, uso y mantenimiento.

Esta unidad no contiene partes que puedan ser reparadas por el usuario.

**NO RETIRE LA CUBIERTA DEL GABINETE, YA QUE PODRÍA EXPONERSE A VOLTAJES PELIGROSOS. ÚNICAMENTE EL PERSONAL CALIFICADO DE SERVICIO PUEDE DAR MANTENIMIENTO Y REPARAR LA UNIDAD.**

- 1. Lea estas instrucciones.** - Debe leer todas las instrucciones sobre seguridad y sobre el funcionamiento antes de operar el producto.
  - 2. Guarde estas instrucciones.** - Las instrucciones sobre seguridad, operación y uso deben ser conservadas para futura referencia.
  - 3. Siga todas las advertencias.** - Debe respetar y apegarse a todas las instrucciones de operación y advertencias sobre el uso del producto.
  - 4. Siga todas las instrucciones.** - Debe seguir todas las instrucciones sobre operación y uso.
  - 5. No utilice este aparato cerca del agua.** - Por ejemplo: cerca de una tina de baño, lavabo, fregadero de cocina, lavadora, en lugares muy húmedos como sótanos o cerca de albercas y similares.
  - 6. Limpie únicamente con un paño seco.** - Desconecte este producto del enchufe antes de limpiarlo. No utilice líquidos limpiadores.
  - 7. No obstruya ninguna salida de ventilación. Instale de acuerdo con las instrucciones del fabricante.** - Las ranuras y aberturas en el gabinete sirven como ventilación y para garantizar la operación confiable del producto y protegerlo del sobrecalentamiento. Las aberturas no deben ser nunca obstruidas colocando el producto sobre una cama, sofá, alfombra o superficies similares. Este producto no debe ser colocado sobre una instalación prefabricada como un librero o estante, a menos que tenga ventilación adecuada o se hayan seguido las instrucciones del fabricante al respecto.
  - 8. No instale cerca de fuentes de calor como radiadores, registros, estufas u otros aparatos (incluyendo amplificadores) que produzcan calor.**
  - 9. Respete el uso del dispositivo de conexión polarizado o la clavija con tierra física. Una clavija polarizada tiene una cuchilla más ancha que la otra. Una clavija con tierra tiene dos cuchillas y una pata de tierra. La cuchilla más ancha o la pata sirven como protección. Si la clavija proporcionada no se ajusta a su contacto, consulte a un electricista para que reemplace la toma.**
  - 10. Proteja el cable de corriente para que no caminen sobre él o quede atorado, particularmente en contactos, en receptáculos y en el punto por donde sale del aparato.**
  - 11. Solamente utilice los aditamentos/accesorios especificados por el fabricante.**
- 
- 12. Utilice únicamente con el carro, estante, trípode, ménsula o mesa especificados por el fabricante o que haya sido vendido junto con el aparato. Cuando utilice un carro, tenga cuidado cuando mueva la unidad/carro para evitar accidentes por tropiezos.**
  - 13. Desenchufe este aparato durante tormentas de rayos o cuando no vaya a utilizarlo por periodos prolongados.**
  - 14. Asegúrese de que todo el mantenimiento y servicio sean realizados solamente por personal técnico calificado. Se requiere del servicio cuando el aparato se ha dañado en cualquier forma; por ejemplo, si el cable de corriente o la clavija están dañados, se ha derramado líquido sobre el aparato o han caído objetos dentro de él, cuando ha sido expuesto a lluvia o humedad, no funciona normalmente o sufrió una caída.**

# Contenidos

## Introducción

Precauciones de seguridad .....	2
<b>INSTRUCCIONES IMPORTANTES DE SEGURIDAD</b> .....	3
<b>Contenidos</b> .....	4
<b>Antes de usar</b> .....	5-6
Disco reproducibles .....	5
Precauciones .....	6
Notas sobre discos .....	6
Acerca de los símbolos .....	6
<b>Panel frontal y pantalla de visualización</b> .....	7
<b>Control remoto</b> .....	8
<b>Panel posterior</b> .....	9

## Preparación

<b>Conexiones</b> .....	10-11
Conexión a una TV .....	10
Conexión a equipo opcional .....	11
<b>Antes del funcionamiento</b> .....	12-15
Explicaciones generales .....	12
Visualización en pantalla .....	12
Configuración inicial .....	13-15
• <i>Funcionamiento general de las configuraciones</i> <i>iniciales</i> .....	13
• <i>Idioma</i> .....	13
• <i>Imagen</i> .....	13
• <i>Sonido</i> .....	14
• <i>Otros</i> .....	14
• <i>Control parental</i> .....	15

## Funcionamiento

<b>Funcionamiento con CDs de DVD y de Video</b> .....	16-18
Reproducción de un CD de DVD y de Video .....	16
Características generales .....	16
• <i>Cómo cambiar a otro TÍTULO</i> .....	16
• <i>Cómo cambiar a otro CAPÍTULO/PISTA</i> .....	16
• <i>Búsqueda</i> .....	16
• <i>Detener la imagen y reproducción por</i> <i>cuadro</i> .....	17
• <i>Reproducción lenta</i> .....	17
• <i>Reproducción Aleatoria</i> .....	17
• <i>Repetir</i> .....	17
• <i>Repetir A-B</i> .....	17
• <i>Búsqueda por tiempo</i> .....	17
• <i>Efecto 3D Envolvente</i> .....	17
• <i>Zoom</i> .....	18
• <i>Búsqueda por marcador</i> .....	18
Funciones especiales del DVD .....	18
• <i>Menú del título</i> .....	18
• <i>Menú del disco</i> .....	18
• <i>Ángulo de cámara</i> .....	18
• <i>Cambio del idioma del audio</i> .....	18
• <i>Cambio del canal de audio</i> .....	18
• <i>Subtítulos</i> .....	18

## Funcionamiento con CD de Audio y discos en formato MP3/WMA .....

Reproducción de un CD de Audio y de Discos en formato MP3/WMA .....	19-20
Notas acerca de grabaciones en MP3/WMA .....	19
• <i>Pausa</i> .....	20
• <i>Desplazamiento a otra pista</i> .....	20
• <i>Repetir Pista/Todo/Apagado</i> .....	20
• <i>Búsqueda</i> .....	20
• <i>Reproducción Aleatoria</i> .....	20
• <i>Repetir A-B</i> .....	20
• <i>Efecto 3D Envolvente</i> .....	20
• <i>Cambio del canal de audio</i> .....	20

## Funcionamiento con disco en JPEG .....

Visualización de un disco en formato JPEG .....	21
• <i>Cómo cambiar a otro archivo</i> .....	21
• <i>Imagen estática</i> .....	21
• <i>Para disponer la imagen en otra posición</i> .....	21
• <i>Para girar la imagen</i> .....	21
• <i>Notas acerca de las grabaciones en</i> <i>formato JPEG</i> .....	21

## Reproducción programada .....

Reproducción programada con CD de audio y Disco en formato MP3/WMA .....	22
Reproducción programada con un CD de Video .....	22
• <i>Repetir pistas programadas</i> .....	22
• <i>Cómo borrar una pista de la lista de programación</i> ..	22
• <i>Cómo borrar toda la lista de programación</i> ..	22



## Información complementaria .....

Memoria de la última condición .....	23
Salvapantallas .....	23
Ajuste del modo de video .....	23
Control de otros televisores con el control remoto .....	23

## Referencia



<b>Solución de problemas</b> .....	24
<b>Lista de código de idioma</b> .....	25
<b>Lista de código de país</b> .....	26
<b>Especificación</b> .....	27

## Acerca de los símbolos de las instrucciones

-  Indica peligros que podrían causar daños a la unidad misma u otros daños materiales.
-  Indica las características especiales de funcionamiento de esta unidad.
-  Indica consejos para facilitar la tarea.

## Antes de usar

### Discos reproducibles

	DVD (discos de 8 cm/12 cm)
	CD de video (VCD) (disco de 8 cm/12 cm)
	CD de audio (discos de 8 cm/12 cm)

Además, este equipo puede reproducir un DVD±R, DVD±RW, un CD de imagen Kodak, un CD-R o CD-RW, que contengan títulos de audio o archivos en formato MP3, WMA, o JPEG.

#### Notas

- Dependiendo de las condiciones del equipo de grabación o del propio disco CD-R/RW (o DVD±R/±RW), Algunos discos CD-R/RW (o DVD±R/±RW) no pueden reproducirse en este equipo.
- No pegue ningún sello ni etiqueta a ninguno de los lados del disco (el lado grabado o el que tiene la etiqueta).
- No use CDs con forma irregular (es decir, en forma de corazón u octagonales). Esto puede tener como consecuencia el mal funcionamiento del reproductor.

#### Notas acerca de los CD de DVD y Video

Algunas funciones de reproducción de CD de DVD y Video pueden venir establecidas de antemano y a propósito por los fabricantes del software.

Dado que este equipo reproduce CDs de DVD y Video según el contenido del disco diseñado por el software del fabricante, puede ocurrir que algunas de las características de la reproducción del equipo no estén disponibles o que se añadan otras.

Consulte asimismo las instrucciones suministradas con los CDs de DVD y video. Algunos DVDs confeccionados con fines comerciales podrían no reproducirse en este equipo.

#### Códigos regionales para el reproductor de DVD y los DVDs



Este reproductor de DVD está fabricado para la reproducción de programas de DVD codificados como región "4". El código de región en las etiquetas de algunos DVD indica qué tipo de reproductor puede reproducir dichos discos. Esta unidad sólo puede reproducir DVDs con la etiqueta "4" ó "ALL"(TODOS). Si intenta reproducir cualquier otro disco, aparecerá en su pantalla de TV el mensaje "Chequee Código Regional". Algunos discos DVD pueden no tener una etiqueta con código de la región, aunque su reproducción está prohibida por límites de área.

### Términos relacionados con discos

#### Título (sólo DVD)

Contenido de la película principal, contenido de las características que le acompañan, contenido adicional o álbum de música.

Cada título tiene asignado un número de referencia de título que le permite localizarlo con facilidad.

#### Capítulo (sólo DVD)

Secciones de una película o pieza musical más pequeñas que los títulos.

Un título se compone de uno o varios capítulos. A cada capítulo se le asigna un número de capítulo, que le permite localizar el capítulo que se desee. Dependiendo del disco, puede no haber ningún capítulo grabado.

#### Pista (Sólo para CDs de Video y Audio)

Secciones de una imagen o de un segmento musical de un CD de video o de audio. Cada pista lleva asignado un número de pista, lo que le facilita la localización de la que desea seleccionar.

#### Escena

En un CD de video con funciones PBC (control de reproducción) las imágenes en movimiento y las estáticas están divididas en secciones denominadas escenas. Cada escena se puede visualizar en la pantalla del menú y lleva asignado un número, lo que facilita la localización de la escena que desea seleccionar.

Cada escena está compuesta de una o varias pistas

#### Tipo de CDs de video

Existen dos tipos de CDs de video:

##### CDs de Video equipados con PBC (Versión 2.0)

Las funciones PBC (control de reproducción) le permiten interactuar con el sistema mediante menús, funciones de búsqueda u otras funciones propias de computadora. Por otro lado, las imágenes estáticas de alta resolución pueden visualizarse si están incluidas en el disco.

##### CDs de Video sin PBC (Versión 1.1)

Con un funcionamiento similar al de los CDs de audio, estos discos permiten la reproducción tanto de imágenes de video como de sonido, aunque no están equipados con el sistema PBC.

## Antes de usar (Continuación)

### Precauciones

#### Manejo de la unidad

##### **Al enviar la unidad**

La caja de envío original y el empaque resultan muy útiles. Para máxima protección, vuelva a empacar la unidad como lo hicieron originalmente en la fábrica.

##### **Al configurar la unidad**

La imagen y el sonido de una TV, video o radio cercanos pueden distorsionarse durante la reproducción. En este caso, coloque la unidad lejos de la TV, el video o la radio o apague la unidad después de extraer el disco.

##### **Limpieza de las superficies externas**

No utilice líquidos volátiles, tales como insecticida en aerosol, cerca de la unidad. No deje productos de caucho o plástico en contacto con la unidad durante períodos largos. Dejarán marcas sobre la superficie.

#### Limpieza de la unidad

##### **Para limpiar la cubierta**

Use un paño suave y seco. Si las superficies están demasiado sucias, utilice un paño suave ligeramente humedecido en una solución jabonosa suave. No utilice solventes fuertes, tales como alcohol, benceno o disolvente, puesto que éstos podrían dañar la superficie de la unidad.

##### **Para obtener una imagen clara**

El reproductor de DVD es un dispositivo de gran precisión y de alta tecnología. Si la lente óptica de recepción y parte de la unidad de disco están sucias o gastadas, la calidad de imagen será pobre.

Se recomiendan revisión y mantenimiento regulares cada 1,000 horas de uso. (Esto depende del entorno de funcionamiento).

Para más detalles, por favor póngase en contacto con su distribuidor más cercano.

### Notas sobre discos

#### Manejo de discos

No toque la parte de reproducción del disco. Sujete el disco por los bordes de modo que no queden huellas dactilares en la superficie. No pegue papel ni cinta adhesiva en el disco.

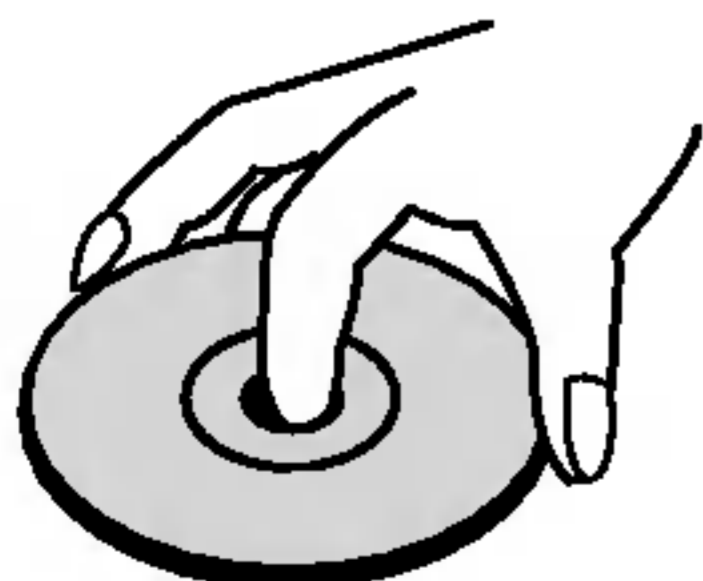

#### Almacenamiento de discos

Después de reproducirlo, guarde el disco en su caja. No exponga el disco a la luz solar directa ni a fuentes de calor, ni lo deje en un coche estacionado expuesto a luz solar directa, puesto que podría haber un aumento de temperatura considerable en el interior del coche.

#### Limpieza de discos

La existencia de huellas dactilares y polvo sobre el disco pueden provocar una calidad de imagen pobre y la distorsión del sonido. Antes de la reproducción, limpie el disco con un paño limpio. Frote el disco desde el centro hacia afuera.

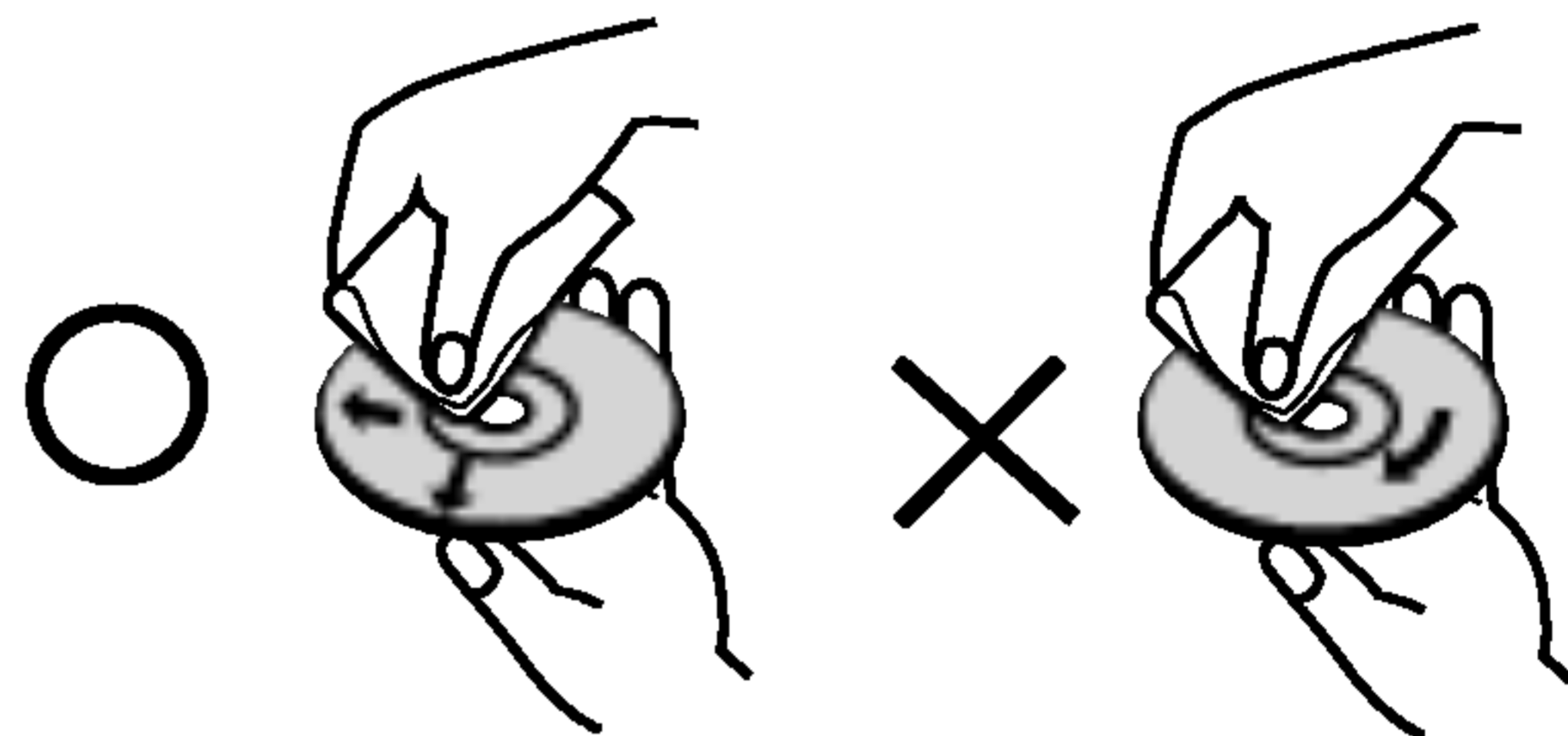

No utilice solventes fuertes tales como alcohol, benceno, disolvente, limpiadores comerciales o spray anti-estático que están destinados para vinilo más antiguo.





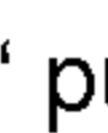

### Acerca de los símbolos

#### Sobre la pantalla de símbolos

“  “ puede aparecer en la pantalla de TV durante el funcionamiento. Este icono significa que la función que se explica en este manual de usuario no está disponible en ese DVD específico.

#### Acerca de los símbolos de discos para las instrucciones.

La sección cuyo título tiene uno de los símbolos siguientes es aplicable sólo al disco representado por el símbolo.

-  DVD
-  CDs de Video CDs con función PBC (control de reproducción).
-  CDs de Video sin función PBC (control de reproducción).
-  Audio CDs.
-  Disco de MP3.
-  Disco en formato WMA.
-  Disco en formato JPEG.

## Panel frontal y pantalla de visualización

### DVD-8621N

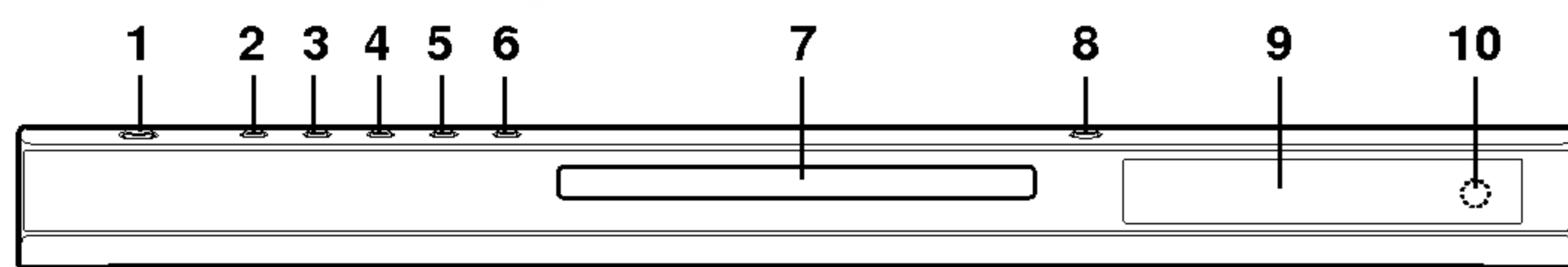

### DVD-8721N

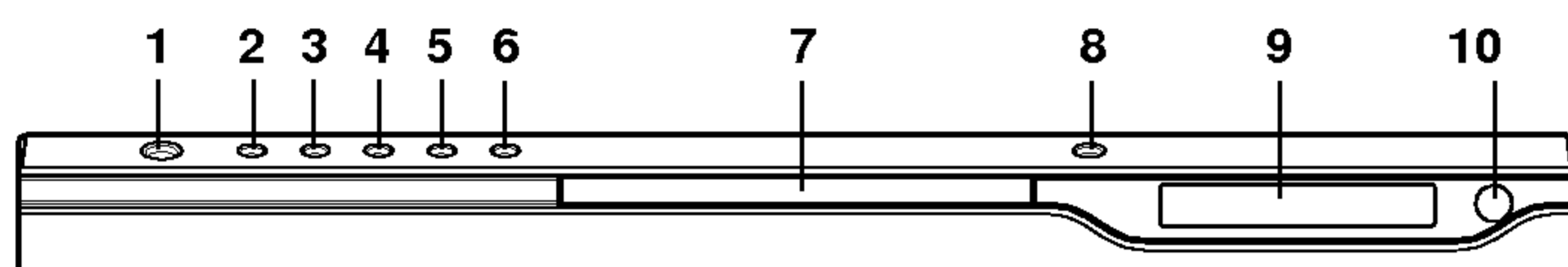

### DVD-8921N

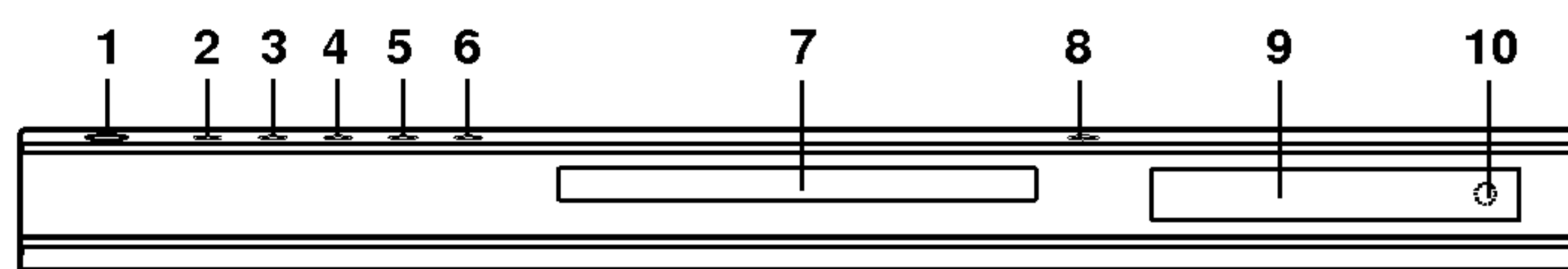

1. **POWER (ALIMENTACIÓN)**  
Enciende y apaga el reproductor (ON/OFF).
2. **PLAY (REPRODUCIR) (▶)**  
Comienza la reproducción.
3. **PAUSE (PAUSA) (||)**  
Interrumpe temporalmente la reproducción/  
oprimir varias veces para reproducción  
cuadro por cuadro.
4. **STOP (DETENER) (■)**  
Detiene la reproducción.
5. **SKIP/SCAN (saltar/búsqueda hacia atrás)**  
(◀◀ / ◀◀◀)  
Ir al principio del capítulo/pista actual o al  
capítulo/pista ANTERIOR.  
Se mantiene presionado durante dos segun-  
dos para una búsqueda rápida hacia atrás.
6. **SKIP/SCAN (saltar/búsqueda hacia**  
**delante) (▶▶ / ▶▶▶)**  
Ir al SIGUIENTE capítulo/pista.  
Oprimir y mantener durante dos segundos  
para una búsqueda rápida hacia delante.
7. **Bandeja de disco**  
Insertar un disco aquí.
8. **OPEN/CLOSE (Abrir/cerrar) (▲)**  
Abre o cierra la bandeja de disco.
9. **Pantalla de visualización**  
Muestra el estado actual del reproductor.
10. **Sensor remoto**  
Apunte aquí con el control remoto del  
reproductor de DVD.

## Pantalla de visualización

Indica la función  
actual del reproductor  
(reproducir, pausa)

- DVD insertado
- CD audio insertado
- Disco de Video insertado
- Disco de Súper Video insertado
- Disco de MP3 ó WMA insertado

**CHP/TRK**  
(capítulo/pista) Indica el  
número del capítulo o  
la pista actual.

Indica modo de repetición

Indica codificación  
DTS y Dolby Digital  
del disco actual

Indica el tiempo total  
de reproducción /  
tiempo transcurrido.

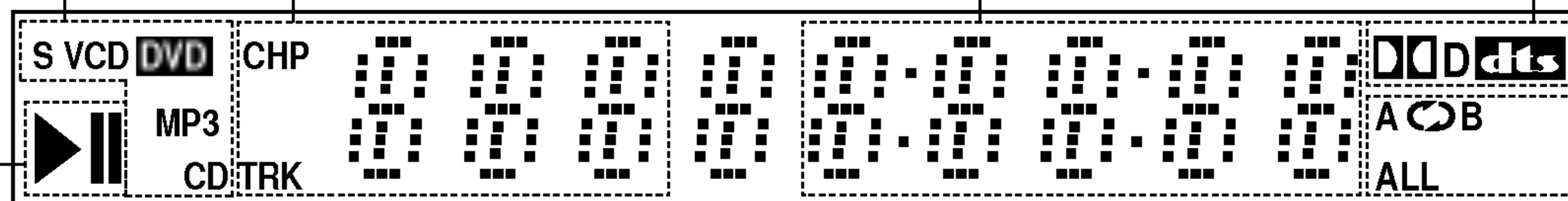

## Control remoto

**OPEN/CLOSE (ABRIR/CERRAR)**  
Abre o cierra la bandeja de discos.

**POWER (POTENCIA)**  
Enciende y apaga el reproductor de DVD.

**Botones numéricos 0-9**  
Selecciona opciones numeradas en un menú.

**CLEAR (ELIMINAR)**  
Elimina una pista de la lista del programa o la marca en el menú de BÚSQUEDA DE MARCADOR

**SCAN (◀◀ / ▶▶)**  
Busca hacia atrás o hacia delante.

**PAUSE/STEP (PAUSA) (||)**  
Interrumpe temporalmente la reproducción/oprimir varias veces para una reproducción cuadro por cuadro.

**PLAY (REPRODUCIR) (▶)**  
Comienza la reproducción.

**DVD MENU (MENÚ DEL DVD)**  
Accede al menú de un disco DVD.

**◀▶▲▼ (izq./der./arriba/abajo)**  
Selecciona una opción en el menú

**ENTER**  
Confirma la selección del menú.

**DISPLAY (PANTALLA)**  
Acceso a la pantalla de visualización

**AUDIO**  
Selecciona un idioma de audio (DVD) o un canal de audio (CD).

**SUBTITLE (SUBTITULADO)**  
Selecciona un idioma de subtítulo.

**ANGLE (ÁNGULO)**  
Selecciona el ángulo de la cámara si está disponible

**SETUP (CONFIGURACIÓN)**  
Ingresa o sale del menú de configuración.

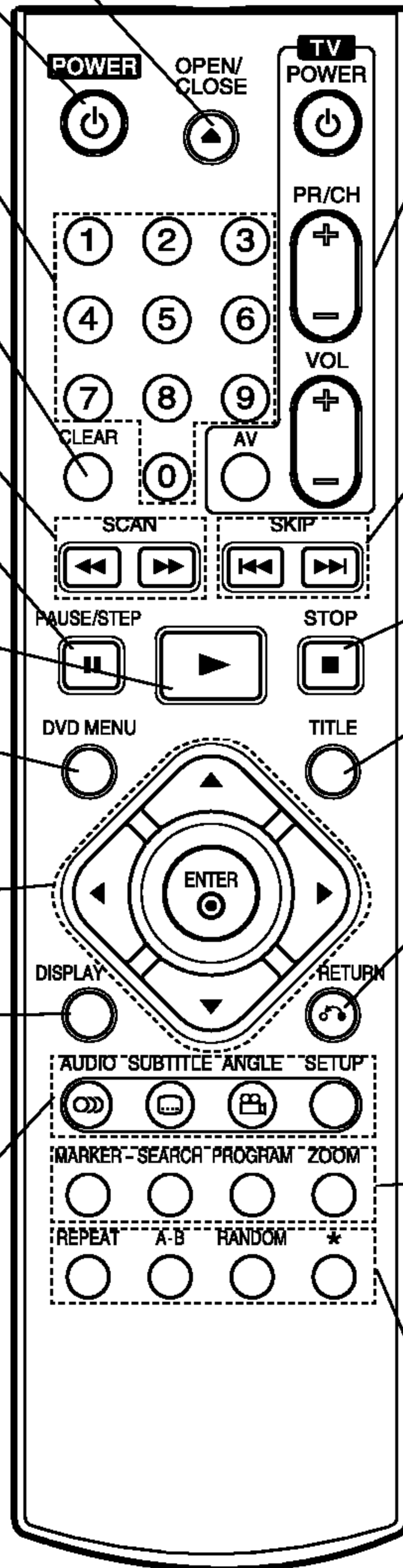

### Botones de control del televisor

**TV POWER (Alimentación):**  
Enciende y apaga el televisor.

**TV PR/CH (Canal) +/- :**  
Selecciona un canal del televisor.

**TV VOL (gvolumen) +/- :**  
Ajusta el volumen del televisor.

**AV:**  
Selecciona la fuente del televisor.

**SKIP (saltar) (I◀◀ / ▶▶I)**  
Va al siguiente capítulo o pista. Vuelve al comienzo del capítulo o pista actual o va al capítulo o pista anterior.

**STOP (PARAR) (■)**  
Detiene la reproducción.

**TITLE (TÍTULO)**  
Despliega el menú de títulos del disco, si está disponible.

**RETURN (regresar)**  
Sale del menú de configuración, despliega el menú de un CD de video CD con función PBC.

**• MARKER (MARCADOR)**  
Marca cualquier punto durante la reproducción.

**• SEARCH (BÚSQUEDA)**  
Muestra el menú BÚSQUEDA DE MARCADOR.

**• PROGRAM (Programar)**  
Pone una pista en la lista de programas.

**• ZOOM**  
Aumenta la imagen de video.

**• REPEAT (REPETIR)**  
Repetir capítulo, pista, título, todos.

**• A-B**  
Repetir la secuencia.

**• RANDOM (Reproducción Aleatoria)**  
Reproduce las pistas en orden aleatorio.

**• \*** Este botón no se encuentra disponible.



## Panel posterior

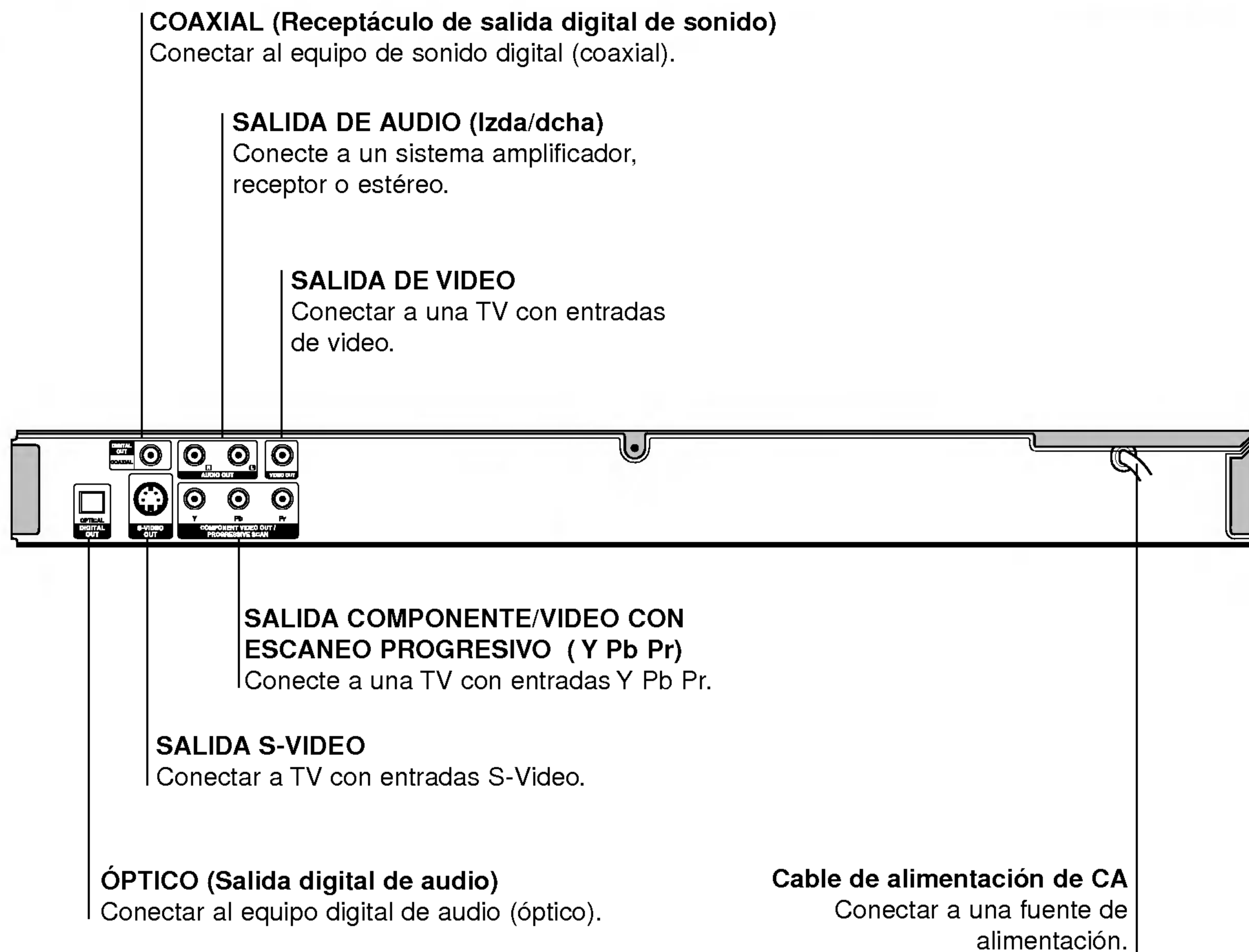

**No toque las clavijas interiores de los conectores del panel posterior. La descarga electrostática puede causar daños permanentes a la unidad.**

### Amplitud de funcionamiento del control remoto

Dirija el control remoto al sensor remoto y oprima los botones.

### Instalación de las pilas del control remoto

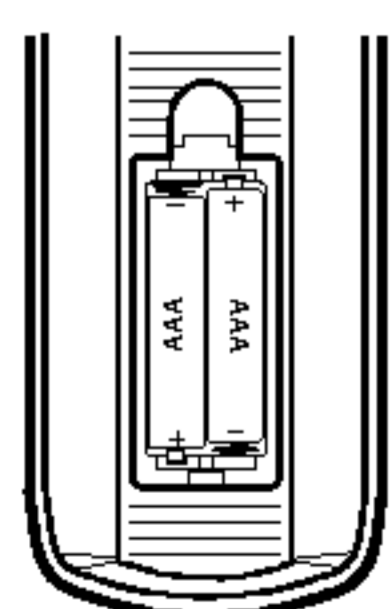

Extraiga la cubierta de las pilas en la parte trasera del control remoto e inserte dos pilas R03 (tamaño AAA) **+** y **-** colóquelas correctamente.



No mezcle pilas nuevas y usadas. No mezcle nunca tipos diferentes de pilas (estándar, alcalinas, etc.)

## Conexiones

### Sugerencia

- Dependiendo de su TV y de otro equipo que desee conectar, hay varias maneras en las que puede conectar el reproductor. Use sólo una de las conexiones descritas abajo.
- Por favor, consulte los manuales de su TV, video, sistema de música y otros dispositivos, según sea necesario, para hacer las conexiones más apropiadas.
- Para una mejor reproducción de sonido, enchufe los conectores de SALIDA DE AUDIO a los conectores de audio de su equipo amplificador, receptor, estéreo o de audio/video. Vea "Conexión a equipo opcional" en la página 11.

### Precaución

- Asegúrese de que el reproductor de DVD está conectado directamente al aparato de TV. Sintonice la TV en el canal de entrada de video correcto.
- No enchufe el conector de SALIDA DE AUDIO del reproductor de DVD al conector de su sistema de sonido.
- No conecte su reproductor de DVD por medio de su video. La imagen de DVD podría distorsionarse debido al sistema de protección contra copias.

## Conexión a una TV

- Realice una de las conexiones siguientes, dependiendo de la capacidad de su equipo ya existente.

### Conexión de video

- 1** Conecte la SALIDA DE VIDEO del reproductor de video a la entrada de video en la TV usando el cable de video (**V**) suministrado.
- 2** Conecte la SALIDA DE AUDIO izquierda y derecha del reproductor de DVD a los conectores de entrada de la TV (**A**) usando los cables de audio suministrados.

### Conexión de S-Video

- 1** Conecte la SALIDA S-VIDEO del reproductor de DVD a la entrada S-Video en la TV usando el cable S-Video (**S**).
- 2** Conecte la SALIDA DE AUDIO izquierda y derecha del reproductor de DVD a los conectores de entrada de la TV (**A**) usando los cables de audio suministrados.

### Conexión de componente de video (Color Stream®)

- 1** Conecte la SALIDA DE COMPONENTE VIDEO/ PROGRESSIVE SCAN (COMPONENTE DE VIDEO/ESCAneo PROGRESIVO) del reproductor de DVD a la entrada correspondiente en la TV usando el cable Y Pb Pr (**C**).
- 2** Conecte la SALIDA DE AUDIO izquierda y derecha del reproductor de DVD a los conectores de entrada de la TV (**A**) usando los cables de audio suministrados.

### Conexión para escaneo progresivo (ColorStream® pro)

- Si su televisión es un aparato de alta definición o "listo para la era digital", puede aprovechar la salida de escaneo progresivo del reproductor de DVD para obtener la mayor resolución de video posible.
- Si su televisor no acepta el formato de escaneo progresivo, la imagen aparecerá codificada si intenta visualizar imágenes con escaneo progresivo en el reproductor de DVD.

**1** Conecte las salidas de COMPONENT VIDEO OUT/ PROGRESSIVE SCAN del reproductor de DVD a las tomas correspondientes del televisor usando el cable Y Pb Pr (**C**).

**2** Conecte las salidas de izquierda y derecha de AUDIO del reproductor de DVD a las entradas izquierda / derecha de audio del televisor TV (**A**) usando los cables de audio.

### Notas

- Ajuste el escaneo progresivo a "On" en el menú de configuración para recibir la señal progresiva. Consulte la página 13.
- Ajuste el progresivo a "Off" sacando cualquier disco de la unidad y cierre la bandeja de discos. Observe que "no disc" aparece en la ventana de visualización. A continuación, oprima STOP y manténgalo oprimido durante 5 segundos antes de soltarlo.
- El escaneo progresivo no funciona con las conexiones de video analógico (toma amarilla de SALIDA DE VIDEO) o conexión S-VIDEO.

### Parte trasera de una TV

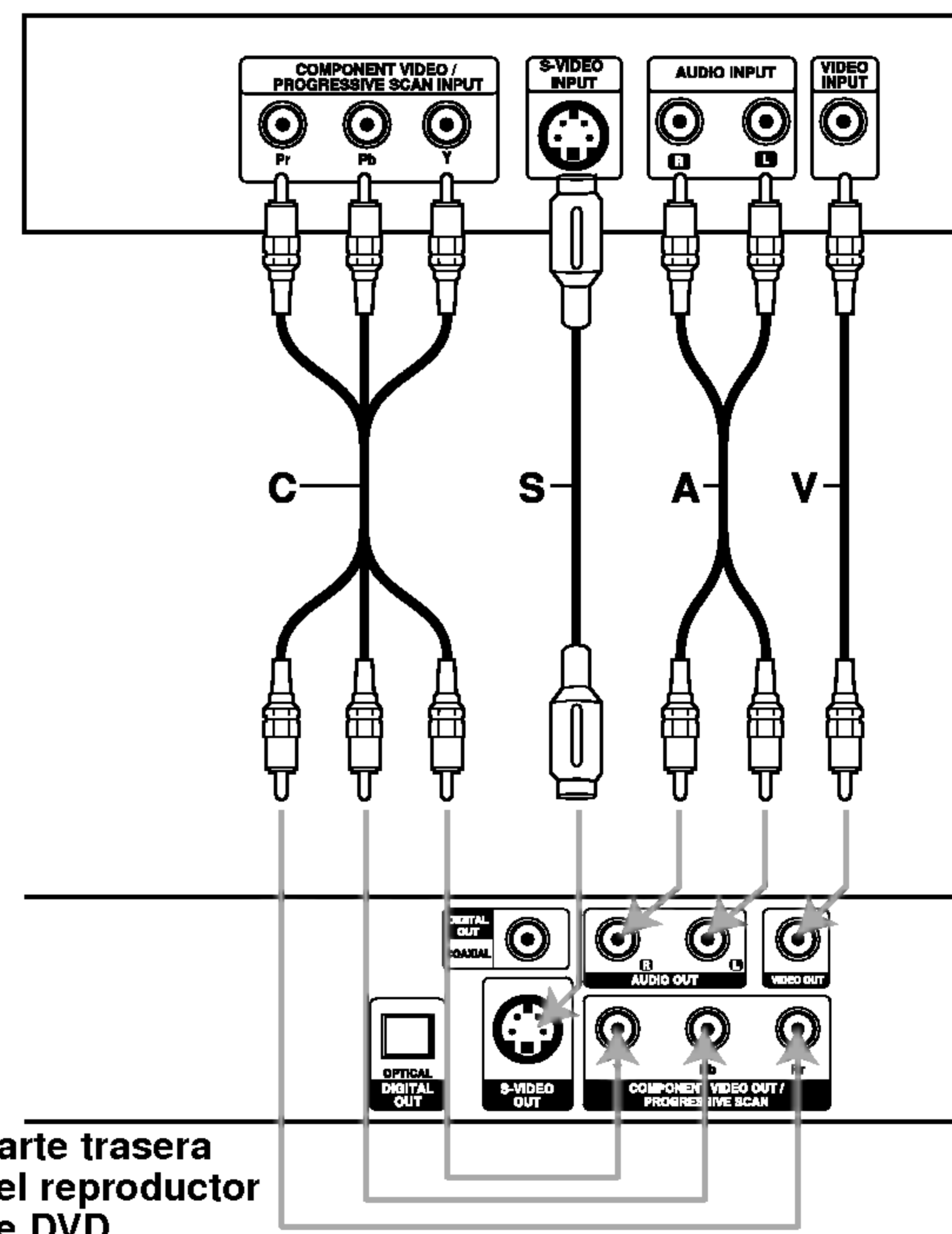

Parte trasera del reproductor de DVD

### Nota

Si el televisor tiene una entrada S-video, conéctela al reproductor de DVD con un cable S-video. Cuando use un cable S-video, no conecte el cable de video amarillo.

## Conexiones (continuación)

### Conexión a equipo opcional

#### Cómo conectar a un amplificador equipado con dos canales analógicos estéreo o Dolby Pro Logic II/Pro Logic

Conecte las salidas izquierda y derecha de AUDIO del reproductor de DVD a las entradas izquierda y derecha de su sistema amplificador, receptor o estéreo, usando los cables de sonido suministrados (A).

#### Conexión a un amplificador equipado con dos canales estéreo digitales (PCM) o a un receptor de Audio/Video equipado con un decodificador multicanal (Dolby Digital™, MPEG 2 ó DTS)

**1** Conecte una de las salidas de audio digital del reproductor de DVD (óptico **O** o coaxial **X**) a la entrada correspondiente de su amplificador. Use un cable de audio opcional digital (óptico **O** o coaxial **X**).

**2** Necesitará activar la salida de su reproductor. (Vea "Salida digital de audio" en la página 14).

#### Sonido digital multicanal

Una conexión digital multicanal ofrece la mejor calidad de sonido. Para esto necesita un receptor multicanal de Audio/Video que admita uno o más de los formatos de sonido permitidos por su receptor de DVD (MPEG 2, Dolby Digital y DTS). Compruebe el manual del receptor y los logotipos en la parte frontal del receptor.

#### Precaución

Debido al acuerdo de licencia de DTS, la salida digital será en la salida digital DTS cuando esté seleccionado el flujo de audio DTS.

#### Parte trasera del reproductor de DVD

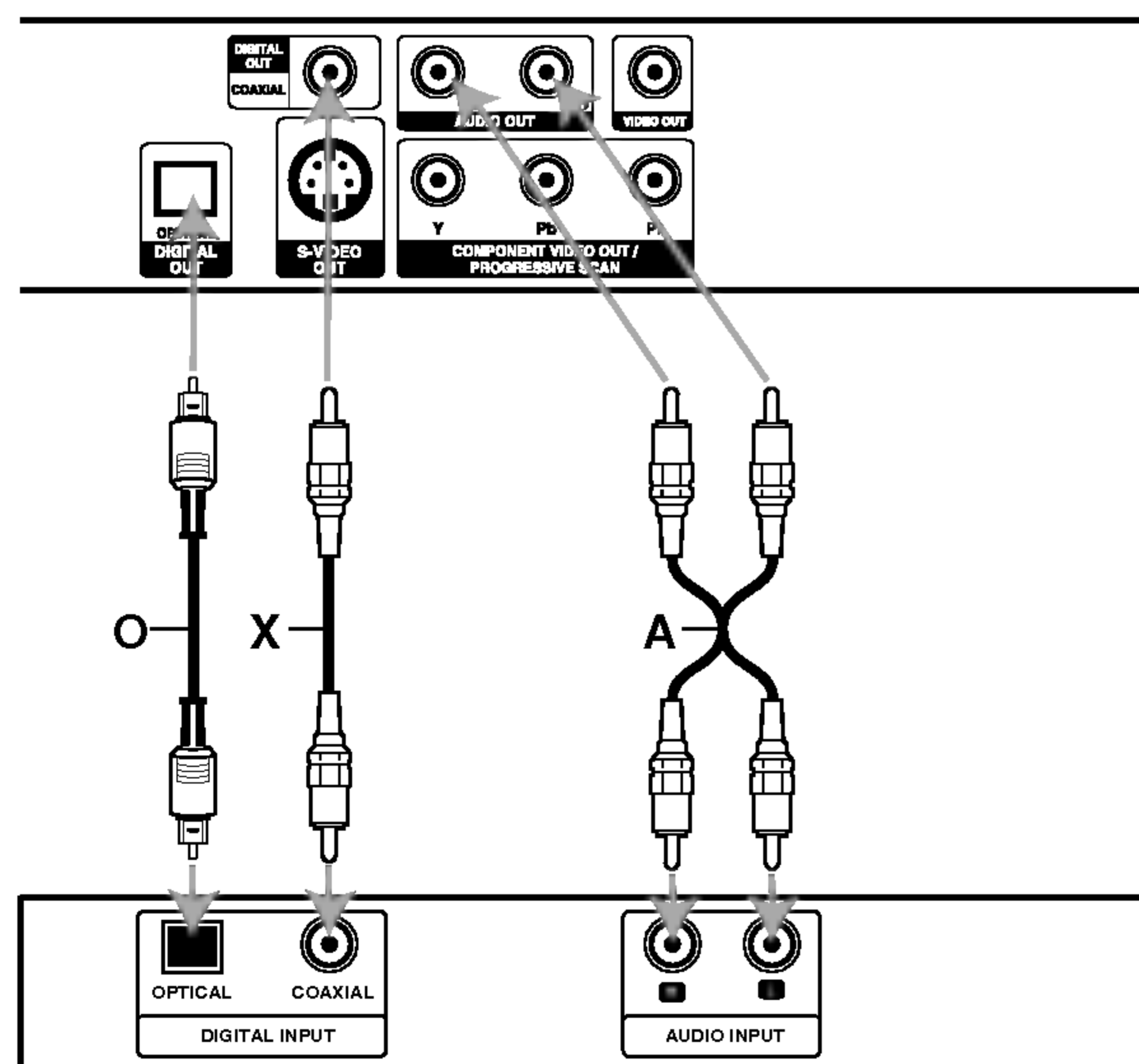

Amplificador (Receptor)

#### Notas

- Si el formato de sonido de la salida digital no coincide con las capacidades de su receptor, el receptor producirá un sonido fuerte y distorsionado o no producirá sonido alguno.
- Una conexión digital de seis canales de sonido Surround sólo puede obtenerse si su receptor está equipado con decodificador digital multicanal.
- Para ver el formato de audio del DVD actual en la pantalla, oprima AUDIO.

## Antes del funcionamiento

### Explicaciones generales

Este manual contiene las instrucciones básicas para operar el reproductor de DVD. Algunos DVDs requieren operaciones específicas o permiten solamente un funcionamiento limitado durante la reproducción. Cuando esto ocurre, el símbolo  aparece en la pantalla de TV, para indicar que el reproductor de DVD no permite la operación o que no está disponible en el disco.

### Visualización en pantalla

El estatus general de reproducción puede mostrarse en la pantalla de TV. Pueden cambiarse algunas opciones en el menú.

### Funcionamiento de la visualización en pantalla





**1** Oprima DISPLAY durante la reproducción

**2** Oprima ▲/▼ para seleccionar una opción. Se resaltará la opción seleccionada.

**3** Oprima ◀▶ para cambiar la configuración de una opción.

Los botones de números también pueden utilizarse para configurar los números (por ejemplo, el número de título). Para algunas funciones, presione ENTER para ejecutar la configuración.

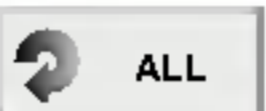
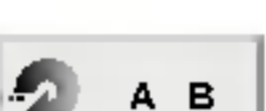
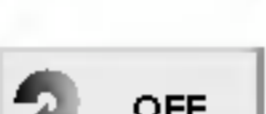



### Retroalimentación por tiempo . Iconos de campo

	Repetir título
	Repetir capítulo
	Repetir pista (sólo CD de video que no sea PBC)
	Repetir todas las pistas (sólo CD de video que no sea PBC)
	Repetir A-B
	Apagar repetir
	Continuar la reproducción desde este punto
	Acción prohibida o no disponible

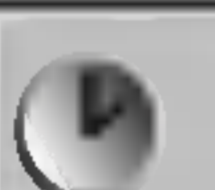
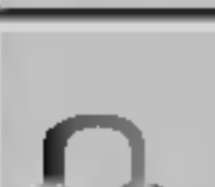
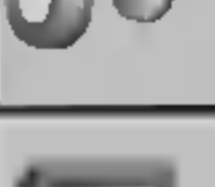

### Notas

- Algunos discos pueden no ofrecer todas las visualizaciones en pantalla listadas abajo.
- Si no se presiona ningún botón durante más de 10 segundos, desaparece la visualización en pantalla.

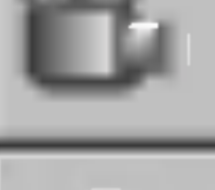
#### DVD

Opciones		Función (Oprima ▲/▼ para seleccionar la opción deseada)	Método de Selección
Número de título	 1 / 3	Muestra el número del título actual y el número total de títulos, y pasa al número de título deseado.	◀ / ▶, o Numérico ENTER
Número de capítulo	 1 / 12	Muestra el número del capítulo actual y el número total de capítulos y pasa al número de capítulo deseado.	◀ / ▶, o Numérico ENTER
Búsqueda por tiempo	 0:20:09	Muestra el tiempo de reproducción transcurrido y busca el punto directamente por el tiempo transcurrido.	Numérico ENTER
Idioma del audio y modo de salida de audio digital	 1 ENG □□□ 5.1 CH	Muestra el idioma de sonido actual, método de codificación, número de canal y cambia la configuración.	◀ / ▶, o AUDIO
Idioma de subtítulos	 OFF	Muestra el idioma de subtítulo actual y cambia la configuración.	◀ / ▶, o SUBTITLE
Ángulo	 1 / 1	Muestra el número de ángulo actual y el número total de ángulo y cambia el número de ángulos.	◀ / ▶, o ANGLE
Sonido	 NORM.	Muestra el modo de sonido actual y cambia la configuración.	◀ / ▶

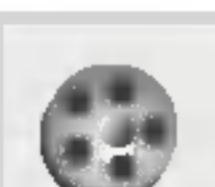
#### VCD2.0 VCD1.1

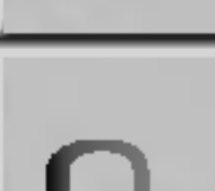
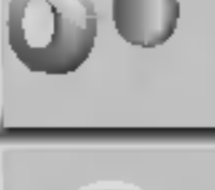
Opciones		Función (Oprima ▲/▼ para seleccionar la opción deseada)	Método de Selección
Número de pista	 1 / 4	Muestra la pista actual, el número total de pistas y la función de PBC, además de saltar al número de pista deseado.	◀ / ▶, o Numérico ENTER
Tiempo	 0:20:09	Muestra el tiempo de reproducción transcurrido (Sólo visualización)	-
Canal de audio	 STER.	Muestra el canal de audio y cambia de canal de audio.	◀ / ▶, o AUDIO
Sonido	 NORM.	Muestra la función actual de sonido y modifica la configuración.	◀ / ▶

## Antes del funcionamiento (continuación)

### Configuración inicial

Puede configurar sus preferencias personales en el reproductor.

### Funcionamiento general de las configuraciones iniciales

- 1 Oprima SETUP.**  
El menú de configuración aparece.



- 2 Presione ▲/▼ para seleccionar la opción deseada.**  
La pantalla mostrará la configuración actual para la opción seleccionada, así como configuraciones alternativas.
- 3 Mientras está seleccionada la opción deseada, oprima ►, luego ▲/▼ para seleccionar la configuración deseada.**
- 4 Presione ENTER para confirmar su selección.**  
Algunas opciones requieren pasos adicionales.
- 5 Oprima SETUP, RETURN o PLAY para salir del menú de configuración.**

### Idioma

#### Idioma del disco **DVD**

Seleccione un idioma del Menú de disco, Audio y Subtitulado.

**Original** : Se selecciona el idioma original para el disco.

**Otros** : Para seleccionar otro idioma, oprima los botones numéricos para introducir el número de 4 dígitos correspondiente, según la lista de código de idiomas en la página 25.

Si introduce el código de idioma equivocado, oprima BORRAR.



#### Idioma del menú

Seleccione un idioma para el menú de configuración. Este es el menú que ve cuando oprime SETUP (Configuración).



### Imagen

#### Aspecto de TV **DVD**

**4:3 Letterbox**: Seleccionar cuando está conectada una TV estándar 4:3. Muestra las imágenes de teatro con bandas cinematográficas arriba y debajo de la imagen.

**4:3 PanScan**: Seleccione esta función cuando tenga conectado un televisor convencional. El material de video formateado en el modo de Pan & Scan se reproducirá en este modo (Ambos lados de la imagen aparecerán cortados).

**16:9 Wide**: Seleccionar cuando está conectada a una TV 16:9.



#### Progressive Scan(Escaneo continuo) **DVD**

El video de escaneo progresivo proporciona la mejor calidad de imágenes con el mínimo de parpadeo.

Si está utilizando las conexiones de COMPONENT VIDEO OUT/PROGRESSIVE SCAN pero está conectando el reproductor de DVD a una televisión análoga (estándar), fije el parámetro del escaneo continuo en apagado ("Off").

Si está utilizando las conexiones de componentes de video para conectar a una TV o monitor que sea compatible con una señal de escaneo progresivo, fije el parámetro en encendido.



#### ⚠ Precaución

Una vez que el ajuste de la salida de escaneo progresivo haya sido introducido, sólo verá una imagen en un televisor o monitor compatible con el escaneo progresivo. Si ajusta el escaneo progresivo a On ("Activado") por error, deberá reiniciar la unidad.

- 1) Saque el disco de la unidad y cierre la bandeja de discos. Observe que "no disc" aparece en la ventana de visualización.
- 2) Mantenga oprimido STOP y manténgalo pulsado durante 5 segundos antes de soltarlo. La salida de video volverá a aparecer y el ajuste estándar y la imagen serán de nuevo visibles en un televisor o monitor analógico convencional.

## Antes de su funcionamiento (continuación)

### Sonido

#### Salida De Audio Digital

Cada disco de DVD tiene varias opciones de salida de audio. Configure Digital Audio Output (Salida de audio digital) del reproductor dependiendo del tipo de sistema de audio que utilice. .

**DOLBY DIGITAL/PCM:** Seleccione "DOLBY DIGITAL/PCM" si ha conectado la SALIDA DIGITAL del reproductor de DVD a un decodificador Dolby Digital (o a un amplificador u otro equipo con un decodificador Dolby Digital).

**Stream/ PCM:** Elija "Stream/PCM" si ha conectado la SALIDA DIGITAL del reproductor de DVD a un amplificador o a otro equipo con un decodificador DTS, Dolby Digital o MPEG).

**PCM:** Seleccione "PCM" cuando esté conectado a un amplificador estéreo digital de dos canales. La salida del reproductor de DVD suena en el formato de dos canales PCM cuando se reproduce un disco de video de DVD grabado en un sistema de grabación Dolby Digital, MPEG1 o MPEG2.



#### Sample Frequency (Frecuencia de muestra)

Para cambiar la configuración de Sample Frequency, seleccione la salida de audio digital tal y como se indica a continuación. Seleccione 48 KHz si el receptor o amplificador no puede admitir señales de 96 KHz.

Cuando ya se haya realizado esta selección, la unidad convertirá de forma automática las señales de 96 KHz en 48 KHz de forma que el sistema pueda decodificarlas. Seleccione 96 KHz si el receptor o amplificador puede admitir señales de esta frecuencia. Con esta selección, la unidad pasará cada tipo de señal sin realizar ningún procesamiento.

### Otros

Las configuraciones DRC, Vocal, PBC y Auto Play (Auto Reproducción) pueden cambiarse.

- Presione ▲/▼ para seleccionar el elemento deseado y oprima ENTER. La configuración del elemento seleccionado cambia a On y Off.



#### Dynamic Range Control (DRC) (Control de margen dinámico)

Con este formato de DVD, se puede escuchar una pista de sonido del programa con la presentación más realista y precisa posible gracias a la tecnología de audio digital. Incluso, si comprime el margen dinámico de la salida de audio (diferencia entre los sonidos más altos y los más bajos), podrá escuchar una película en el volumen más bajo sin perder claridad de sonido. Establezca DRC en On para lograr este efecto.

#### Vocal

Sólo establezca Vocal en On si se reproduce un DVD de karaoke multicanal. Los canales de karaoke del disco se mezclarán en un sonido estéreo normal.

#### PBC (Control de reproducción)

Ponga el control de Reproducción (PBC) en On u Off.

**On:** Los CDs de Video con función PBC se reproducen según la misma.

**Off:** Los CDs de Video con función PBC se reproducen del mismo modo que CDs de Audio.

#### Auto Play (Auto reproducción) **DVD**

Usted puede programar el reproductor de DVD de modo que los discos de DVD se reproduzcan de forma automática cuando los introduzca.

Si la función de Auto Play está seleccionada, este reproductor de DVD buscará el título de tiempo de reproducción más largo y lo reproducirá automáticamente.

**On:** La función de Auto Play está activada

**Off:** La función Auto Play no está activada

#### **N** Nota

La función de Auto Play quizá no funcione en ciertos discos de DVD.

## Antes de su funcionamiento (continuación)

### Control paternal

#### Índice **DVD**

Las películas en DVD pueden contener escenas que no sean apropiadas para los niños. Por consiguiente, los discos pueden contener información de control paternal aplicadas a todo el disco o a determinadas escenas del disco. Estas escenas se clasifican de 1 a 8 y, de forma alternativa, las escenas más apropiadas pueden seleccionarse en algunos discos. Las clasificaciones dependen del país. La función de Control paternal permite evitar que los niños reproduzcan los discos o que tener determinados discos que reproduzcan escenas alternativas.



**1** Seleccione "Índice" utilizando los botones ▲/▼ del menú de configuración.

**2** Mientras selecciona "Índice", oprima ►.

**3** Cuando todavía no haya introducido una contraseña:

Introduzca la contraseña de cuatro dígitos utilizando los botones numéricos para crear una contraseña de seguridad de cuatro dígitos personal, oprima ENTER e introduzca de nuevo la contraseña de cuatro dígitos y oprima ENTER para verificarla.

**Cuando ya haya introducido una contraseña:**

Introduzca la contraseña de cuatro dígitos utilizando los botones numéricos para confirmar la contraseña de seguridad de cuatro dígitos personal y, a continuación, oprima ENTER.

Si comete algún error antes de pulsar ENTER, oprima CLEAR (Borrar) y vuelva a introducir la contraseña de seguridad de cuatro dígitos.

**4** Seleccione una clasificación de 1 a 8 utilizando los botones ▲/▼. Uno (1) contiene las restricciones menores de reproducción. Ocho (8) contiene las restricciones mayores de reproducción.

**Desbloquear:** Si selecciona Unlock (Desbloquear), el Control paternal queda desactivado. El disco se reproducirá por completo.

**Clasificación de 1 a 8:** Algunos discos contienen escenas que no son apropiadas para los niños. Si establece una clasificación para el reproductor, se reproducirán todas las escenas del disco con la misma clasificación o menor. Las escenas con una clasificación mayor no se reproducirán a menos que haya una escena alternativa en el disco. La escena alternativa debe tener la misma clasificación o una menor. Si no hay una escena alternativa apropiada, la reproducción se parará. Debe introducir la contraseña de cuatro dígitos o debe cambiar el nivel de clasificación para que el disco se reproduzca.

**5** Presione ENTER para confirmar la clasificación y código de selección, a continuación oprima SETUP para salir del menú.

#### Código del país **DVD**

Introduzca el código del país/zona cuyos estándares se utilizarán para clasificar el disco de video de DVD. Consulte la lista "Lista de códigos de países" de la página 26.



**1** Selección del Código del país con los botones ▲/▼ del menú de configuración.

**2** Mientras selecciona el Código del país, oprima ►.

**3** Siga el paso 3 de "Índice" a la izquierda.

**4** Seleccione el primer carácter utilizando los botones ▲/▼.

**5** Mueva el cursor utilizando los botones ► y seleccione el segundo carácter utilizando los botones ▲/▼.

**6** Presione ENTER para confirmar el país y salir del código de selección, a continuación oprima SETUP para salir del menú.

#### **N** Nota

Al cambiar el código es necesario confirmar la contraseña de cuatro dígitos (consulte la sección "Cambio del código de cuatro dígitos").

#### Cambio del código de cuatro dígitos

**1** Siga los pasos 1 y 2 (Índice).

**2** Introduzca el código antiguo y oprima ENTER.

**3** Seleccione Cambiar utilizando los botones ▲/▼ y oprima ENTER.

**4** Introduzca el nuevo código y oprima ENTER.

**5** Introduzca el mismo código por segunda vez y compruébelo presionando ENTER.

**6** Presione SETUP para salir del menú.

#### Si olvida el código de cuatro dígitos

En caso de que olvide la contraseña y para borrar la contraseña actual, siga el siguiente procedimiento.

**1** Presione SETUP para desplegar el menú de puesta en marcha.

**2** Use las teclas numéricas para introducir los 6 dígitos "210499".

Se borra la contraseña de cuatro dígitos.

La leyenda "P CLR" aparecerá en la pantalla durante un momento.

**3** Introduzca un nuevo código, tal y como se muestra arriba a la izquierda (Índice).

## Funcionamiento con CDs de DVD y de Video

### Reproducción de un CD de DVD y de Video

#### Puesta en marcha de la función de reproducción

**DVD** **VCD2.0** **VCD1.1**

- Encienda el televisor y seleccione la toma de video conectada al reproductor de DVD.
- Sistema de Audio: encienda el sistema de audio y seleccione la toma conectada al reproductor de DVD.

**1** Presione OPEN/CLOSE si desea abrir la bandeja.

**2** Cargue el disco elegido en la bandeja, con la cara a reproducir hacia abajo.

**3** Presione OPEN/CLOSE para cerrar la bandeja. Visualizará en la pantalla del televisor el texto LEYENDO y la reproducción dará comienzo automáticamente. En caso contrario, oprima PLAY. En algunos casos puede aparecer el menú del disco en lugar del texto antes mencionado.

#### Si se despliega un menú de pantalla

Dicho menú puede aparecer una vez descargado el CD de DVD o de Video que contenga un menú.

**DVD**

Utilice los botones ◀ ▶▲▼ para seleccionar el título/capítulo que desea visualizar y oprima luego ENTER para iniciar la reproducción. Presione TITLE o DVD MENU para volver a la pantalla de menú.

**VCD2.0**

- Utilice las teclas numéricas para seleccionar la pista que desea visualizar. Presione RETURN para volver a la pantalla de menú.
- La configuración del menú y los procedimientos exactos de funcionamiento para el uso del mismo pueden diferir según el disco. Siga las instrucciones de cada pantalla de menú. También puede poner la función PBC en Off bajo Inicio. Véase página 14.

#### Notas

- Si se ha elegido la opción de Control paternal y el disco no está entre las configuraciones establecidas (no autorizadas), deberá introducir el código de cuatro dígitos y/o el disco deberá recibir la autorización (véase página 15, Control de adultos).
- Los DVD deben disponer de un código regional. Su aparato no reproducirá discos que tengan un código regional distinto. El código regional de este reproductor es 4 (cuatro).

### Características generales

#### Nota

A menos que se indique lo contrario, todas las funciones descritas se realizan con el control remoto. Algunas de las funciones pueden estar disponibles también usando el menú de inicio.

#### Cómo cambiar a otro TÍTULO **DVD**



Cuando un disco cuente con más de un título, usted podrá cambiar de título como se indica a continuación:

- Presione DISPLAY y después la tecla numérica adecuada (0-9) para seleccionar el número correspondiente a un título.

#### Cómo cambiar a otro CAPÍTULO/PISTA



Si el título de un disco tiene más de un capítulo o si el disco tiene más de una pista, podrá cambiar de título o de pista como se indica a continuación:

- Presione SKIP ◀◀◀ o ▶▶▶ brevemente durante la reproducción para seleccionar el capítulo o la pista siguiente o para volver al principio del capítulo o la pista que esté reproduciéndose en ese momento.
- Presione ◀◀ dos veces brevemente para volver al capítulo o la pista anterior.
- Para ir directamente a cualquier capítulo durante la reproducción de un DVD, oprima DISPLAY. Después, oprima ▲▼ para seleccionar el icono del capítulo o la pista. Por último, introduzca el número del capítulo o pista usando las teclas numéricas (0-9).

#### Nota

Para los números de dos dígitos, oprima las teclas numéricas (0-9) de forma rápida y sucesiva

#### Búsqueda **DVD** **VCD2.0** **VCD1.1**

**1** Presione SCAN ◀◀ o ▶▶ brevemente durante la reproducción. El reproductor entrará ahora en modo de SEARCH (BÚSQUEDA).

**2** Presione SCAN ◀◀ o ▶▶ varias veces para seleccionar la velocidad deseada: ◀◀X2, ◀◀X4, ◀◀X16, ◀◀X100 (hacia atrás) o ▶▶X2, ▶▶X4, ▶▶X16, ▶▶X100 (hacia delante). Con un CD de video, la velocidad de búsqueda cambiará: ◀◀X2, ◀◀X4, ◀◀X8, (hacia atrás) o ▶▶X2, ▶▶X4, ▶▶X8, (hacia delante).

**3** Para salir de la función de BÚSQUEDA oprima PLAY.



## Funcionamiento con CD de DVD y de Video

### Características generales (continuación)

#### Detener la imagen y reproducción por cuadro

**DVD VCD2.0 VCD1.1**

- 1 Presione PAUSE/STEP durante la reproducción.  
El reproductor se encuentra ahora en modo PAUSA.
- 2 Pueden avanzar la imagen marco a marco pulsando PAUSE/STEP repetidamente con el mando a distancia.

#### Reproducción lenta

- DVD VCD2.0 VCD1.1**
- 1 Presione PAUSE/STEP (II) durante la reproducción.  
La grabadora entrará ahora en modo PAUSE.
  - 2 Presione SCAN (◀◀ o ▶▶) durante el modo PAUSE.  
El reproductor DVD entrará ahora en modo SLOW.
  - 3 Use SCAN (◀◀ o ▶▶) para seleccionar la velocidad deseada: ◀◀ 1/16, ◀◀ 1/8, ◀◀ 1/4, o ◀◀ 1/2 (hacia atrás), o ▶▶ 1/16, ▶▶ 1/8, ▶▶ 1/4, o ▶▶ 1/2 (hacia delante).

Con un CD de vídeo, la velocidad lenta cambia: ▶▶ 1/8, ▶▶ 1/4 o ▶▶ 1/2 (hacia delante).

4. Para salir del modo a cámara lenta, presione PLAY (▶).

#### Nota

La reproducción en retroceso a cámara lenta no es posible con CDs de vídeo.

#### Reproducción Aleatoria

**Karaoke DVD VCD2.0 VCD1.1**

- 1 Presione RANDOM durante la reproducción o en modo de parada.  
"RANDOM" aparece en la pantalla del televisor.
- 2 Para regresar a la reproducción normal, presione RANDOM de nuevo. "NORMAL" aparece en la pantalla del televisor.

#### Sugerencias

Si pulsa la opción SKIP ▶▶ durante reproducción normal, el equipo seleccionará otro título (o pista) y reanudará la reproducción normal.

#### Nota

- Esta función sólo está habilitada para discos de DVD de karaoke y CDs de video sin función PBC.
- Para CDs de video con función PBC, deberá establecer dicha función en Off en el menú de inicio para usar la función de reproducción normal. Véase página 14.

#### Repetir

**DVD VCD2.0 VCD1.1**

CHAPT TITLE TRACK ALL OFF

#### Discos de vídeo de DVD – Repetir Capítulo/Título/Off

- 1 Presione REPEAT para repetir el capítulo que actualmente se está reproduciendo.  
El icono de Repeat Chapter (Repetir capítulo) aparece en la pantalla de TV.
- 2 Presione REPEAT de nuevo para repetir el título que se está reproduciendo actualmente.  
El icono de Repeat Title (Repetir título) aparece en la pantalla de TV.
- 3 Presione REPEAT por tercera vez para salir del modo REPEAT.  
El icono de Repeat Off (Repetir desactivado) aparece en la pantalla de TV.

#### CDs de video – Repetir pista /Todas/Off

- 1 Si desea repetir la pista que se está reproduciendo, presione REPEAT.  
El icono de Repetir pista aparecerá en la pantalla del televisor.
- 2 Si desea repetir el disco que se está reproduciendo, presione REPEAT otra vez.  
El icono de Repetir todas aparecerá en la pantalla del televisor.
- 3 Para salir de la función de Repetir, presione REPEAT una vez más.  
El icono de Repetir Off aparecerá en la pantalla del televisor.

#### Nota

Para usar la función de Repetir con un CD de video con función PBC, deberá establecer dicha función en Off en el menú de inicio. Véase página 14.

#### Repetir A-B

**DVD VCD2.0 VCD1.1**

A \* A B OFF

Para repetir una secuencia de un título:

- 1 Presione A-B en el punto de inicio deseado.  
"A \*" aparecerá brevemente en la pantalla del televisor.
- 2 Presione A-B de nuevo en el punto de finalización elegido.  
"A B" aparecerá brevemente en la pantalla del televisor y la secuencia a repetir dará comienzo ("A↔B" aparecerá en el visor).
- 3 Presione A-B para cancelar la secuencia.

#### Búsqueda por tiempo

**DVD** 0:20:09

La función Time Search permite comenzar la reproducción en el tiempo elegido en el disco.

- 1 Presione DISPLAY durante la reproducción. El visor de pantalla aparece en la pantalla.  
La caja de Time Search muestra el tiempo de reproducción transcurrido del disco actual.
- 2 Antes de que pasen 10 segundos, presione ▲/▼ para seleccionar el icono de Time Search en el visor de pantalla.  
"---:--" aparece en la caja de Time Search.
- 3 Antes de que pasen 10 segundos, utilice los botones numéricos para introducir el tiempo de comienzo requerido. Introduzca la hora, minutos y segundos de izquierda a derecha en la caja.  
Si introduce números erróneos, presione CLEAR para borrar los números que ha introducido. A continuación, introduzca los números correctos.
- 4 Antes de que pasen 10 segundos, presione ENTER para confirmar el tiempo de comienzo.  
La reproducción comienza a partir del tiempo seleccionado en el disco. Si introduce un tiempo no válido, la reproducción continuará desde el punto actual.

#### Efecto 3D Envolverte

**DVD VCD2.0 VCD1.1**

NORM. 3D SUR

Esta unidad puede producir un efecto de 3D Envolverte, que simula una reproducción de audio multicanal en dos altavoces estéreo convencionales en vez de en los cinco o más altavoces que normalmente se necesitan para escuchar un audio multicanal en un sistema de cine en casa.

- 1 Presione DISPLAY durante la reproducción.
- 2 Use ▲ o ▼ para seleccionar la opción de sonido.  
La opción de sonido aparecerá iluminada.
- 3 Use ◀ o ▶ para seleccionar "3D SUR".  
Para desactivar el efecto envolvente, seleccione "NORM".

## Funcionamiento con CDs de DVD y de Video

### Características generales (continuación)

#### Zoom

La función Zoom le permite agrandar la imagen de video y moverse por la imagen agrandada.

- 1 Presione ZOOM durante la reproducción o con la imagen en pausa para activar la función ZOOM. Si pulsa ZOOM varias veces, el nivel aumenta hasta seis veces el tamaño.
- 2 Utilice los botones ◀▶▲▼ para desplazarse por la imagen aumentada.
- 3 Presione CLEAR para volver a la reproducción normal o para volver a la imagen en pausa.

#### Nota

Puede que la función de zoom no funcione en algunos DVD.

#### Búsqueda por marcador



Usted puede comenzar la reproducción desde un punto memorizado. Se pueden memorizar hasta nueve puntos. Realice los siguientes pasos para introducir una marca.

- 1 Presione MARKER durante la reproducción del disco cuando ésta alcance el punto que quiere memorizar. El icono de Marker aparecerá brevemente en la pantalla de TV.
- 2 Repita el paso 1 para introducir hasta nueve puntos del marcador en un disco.

#### Para volver a una escena marcada

- 1 Presione SEARCH durante la reproducción del disco. El menú MARKER SEARCH aparecerá en la pantalla.
- 2 Antes de que pasen 10 segundos, presione ◀▶ para seleccionar el número del marcador al que quiera volver.
- 3 Presione ENTER. La reproducción comenzará desde la escena marcada.
- 4 Presione SEARCH para que desaparezca el menú MARKER SEARCH.

#### Para borrar una escena marcada

- 1 Presione SEARCH durante la reproducción del disco. El menú MARKER SEARCH aparecerá en la pantalla.
- 2 Presione ◀▶ para seleccionar el número del marcador que desea borrar.
- 3 Presione CLEAR. El número del marcador se borrará de la lista.
- 4 Repita los pasos 2 y 3 si desea borrar más números de marcadores.
- 5 Presione SEARCH para que desaparezca el menú MARKER SEARCH.

### Funciones especiales del DVD

#### Comprobación de los contenidos de los discos de video de DVD: Menús

Los CDs de DVD pueden ofrecer menús que le permitan el acceso a funciones especiales. Para usar este menú del disco, oprima DVD MENÚ. Después, oprima la tecla numérica apropiada para seleccionar una opción. O utilice los botones ◀▶▲▼ para marcar su selección y luego oprima ENTER.

#### Menú del título

- 1 Presione TITLE. Si el título actual tiene un menú, éste aparecerá en la pantalla. De lo contrario, aparecerá el menú del disco.
- 2 En la lista del menú pueden aparecer los ángulos de cámara, idiomas hablados, opciones de subtítulo y capítulos para el título.
- 3 Para que el menú del título desaparezca, oprima de nuevo TITLE.

#### Menú del disco

- 1 Presione DVD MENU. El menú del disco se muestra.
- 2 Para que el menú del disco desaparezca, oprima de nuevo DVD MENU.

#### Ángulo de cámara

Si el disco contiene escenas grabadas desde ángulos de grabación diferentes, usted podrá cambiar a otro ángulo de grabación durante la propia reproducción.

- Presione ANGLE varias veces durante la reproducción para seleccionar el ángulo deseado. El número del ángulo actual aparece en el visor.

#### Cambio del idioma del audio

Presione varias veces AUDIO durante la reproducción para escuchar los distintos idiomas del audio o de la pista de audio.

#### Cambio del canal de audio

Presione AUDIO repetidamente durante la reproducción para escuchar un canal de audio distinto (STER.(ESTÉREO), LEFT(IZQUIERDA) o RIGHT(DERECHA)).

#### Subtítulos

Presione varias veces SUBTITLE durante la reproducción para ver los distintos idiomas de los subtítulos.

#### Nota

Si  aparece, la función no se encuentra disponible en el disco.

## Funcionamiento con CD de Audio y discos en formato MP3/WMA

### Reproducción de un CD de Audio y de Discos en formato MP3/WMA

CD MP3 WMA

El reproductor de DVD puede reproducir grabaciones en formato MP3/WMA en soporte CD-ROM, CD-R o CD-RW. Antes de reproducir grabaciones en MP3/WMA, lea las notas acerca de las grabaciones en MP3/WMA que figuran a la derecha.

- 1 Introduzca un disco y cierre la bandeja.**  
**CD de Audio;** El menú de CD de Audio aparece en la pantalla del televisor. Podrá entonces continuar con el paso 4.  
**Disco MP3/WMA;** El menú de selección de MP3/WMA-JPEG aparecerá en la pantalla del televisor. Podrá entonces continuar con el paso 2.

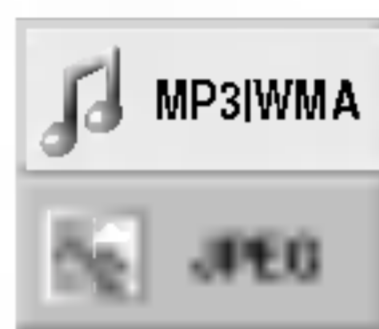

- 2 Presione ▲/▼ para seleccionar MP3/WMA y presione a continuación ENTER.**  
El menú de MP3/WMA aparecerá en la pantalla del televisor. Presione RETURN para cambiar al menú de selección de MP3/WMA-JPEG



- 3 Presione ▲/▼ para seleccionar una carpeta y luego ENTER.**  
Aparecerá entonces una lista de archivos en la carpeta.

- 4 Presione ▲/▼ para seleccionar una pista y luego PLAY o ENTER.**  
La reproducción dará comienzo.  
Durante la reproducción, se mostrará el tiempo transcurrido tanto en el visor como en el menú.  
La reproducción finalizará cuando acabe el disco.  
Presione TITLE para pasar a la siguiente página y DVD MENU para pasar a la anterior.



Menú de CD de Audio

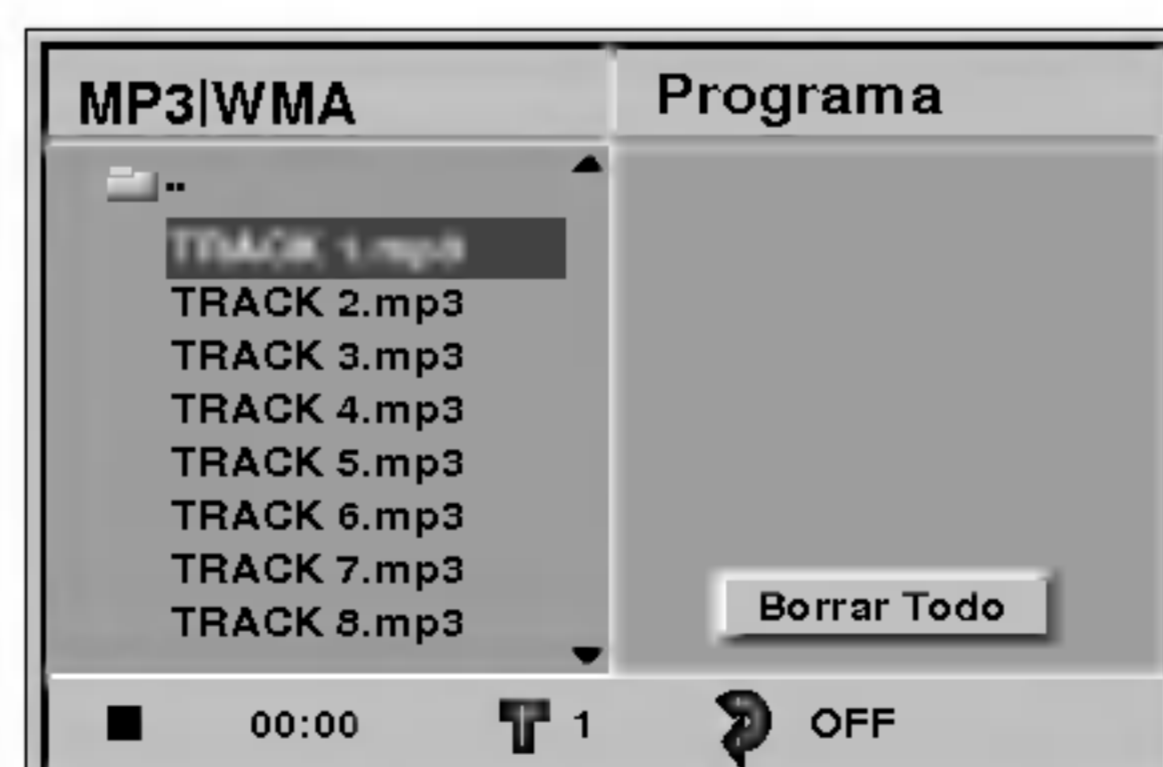

Menú de MP3/WMA

#### Sugerencia

Si se encuentra en la lista de archivos y desea regresar a la lista de archivos, use las teclas ▲/▼ para marcar la opción y oprima ENTER para volver a la pantalla del menú anterior.

- 5 Para detener la reproducción en cualquier otro momento, oprima STOP.**

### Notas acerca de grabaciones en MP3/WMA

#### Acerca del formato MP3

- Un MP3 es un archivo con información de audio comprimida mediante el esquema de codificación de archivos de audio en 3 estadios MPEG1. A los archivos con extensión “.mp3”, se los conoce habitualmente con el nombre de archivos MP3.
- El reproductor no puede leer un archivo MP3 con otra extensión.

#### Acerca del formato WMA (Windows Media Audio)

- Un WMA es un archivo comprimido mediante la tecnología de compresión de audio de Microsoft.
- El formato WMA (Windows Media Audio) proporciona el doble de compresión de audio que el formato MP3.

#### La compatibilidad de los discos en MP3/WMA con este reproductor se reduce a las funciones que se indican a continuación:

1. Frecuencia de prueba/sólo a 44,1 kHz (MP3), 22,05-44,1 kHz (WMA)
2. Media de bites/entre 32-320 kbps (MP3), 32-128 kbps (WMA)
3. El formato físico del CD-R debe ser tipo “ISO 9660”
4. Si graba archivos MP3/WMA usando un software que no pueda crear un SISTEMA DE FICHEROS, por ejemplo “Direct-CD” o similares, será imposible reproducir los archivos MP3/WMA. Recomendamos por ello que use “Easy-CD” Creador, que crea un sistema de archivos tipo ISO9660.
5. La primera introducción de un disco precisa de archivos MP3/WMA en la primera pista. De no haberlos, no se podrán reproducir los archivos MP3/WMA. Si desea hacerlo, deberá formatear los datos del disco o usar uno nuevo.
6. Los archivos deberán nombrarse con un máximo de 8 letras e incorporar al nombre la extensión mp3” o “.wma” por ejemplo: “\*\*\*\*\*.MP3” o “\*\*\*\*\*.WMA”.
7. No use caracteres especiales como “/ : \* ? < >” etc.
8. El total de archivos incluidos en el disco no deberá sobrepasar los 650.

Este reproductor de DVD exige que los discos o grabaciones cumplan ciertos estándares a fin de obtener una calidad de reproducción óptima.

Los discos de DVD pregrabados se identifican automáticamente con estos estándares. Hay muchos tipos de formatos de discos grabables (incluidos CD-R que contienen archivos MP3 o WMA). Esto requiere un cierto número de condiciones preexistentes (véase más arriba), a fin de garantizar la compatibilidad de la reproducción.

**El cliente debe tener presente que se requiere un permiso para descargar archivos MP3/WMA y música de Internet. Nuestra compañía no tiene derecho a garantizar la adquisición de dicho permiso, sino que deberá solicitarse siempre del propietario del copyright.**

## Funcionamiento con CD de Audio y discos en formato MP3/WMA (Continuación)

### Pausa **CD** **MP3** **WMA**

- 1 Presione PAUSE/STEP durante la reproducción.
- 2 Para volver a la reproducción, oprima PLAY o oprima PAUSE/STEP de nuevo.

### Desplazamiento a otra pista

**CD** **MP3** **WMA**

- Presione SKIP **◀◀** o **▶▶** un momento durante la reproducción para ir a la siguiente pista o para volver al principio de la pista actual.
- Presione SKIP **◀◀** dos veces para volver a la pista anterior.
- En el caso del CD de audio, introduzca el número utilizando los botones numéricos (0-9) para ir a una pista durante la reproducción.

### Repetir Pista/Todo/Apagado

**CD** **MP3** **WMA**

- 1 Para repetir la pista que se está reproduciendo, oprima REPEAT. El icono de Repetir y la palabra "TRACK" aparecerán en la pantalla del menú.
- 2 Para repetir todas las pistas de un disco, oprima REPEAT otra vez. Para cancelar la función de Repetir, oprima REPEAT una tercera vez.
- 3 Para cancelar la función de Repetir, oprima REPEAT una tercera vez. El icono de Repetir y la palabra "OFF" aparecerán en la pantalla del menú.

### Búsqueda **CD** **MP3** **WMA**

- 1 Presione SCAN **◀◀** o **▶▶** brevemente durante la reproducción. El reproductor entrará ahora en modo de SEARCH. (BÚSQUEDA).
- 2 Presione SCAN **◀◀** o **▶▶** varias veces para seleccionar la velocidad deseada: **◀◀X2**, **◀◀X4**, **◀◀X8** (hacia atrás) o **▶▶X2**, **▶▶X4**, **▶▶X8** (hacia delante). La velocidad de búsqueda y el sentido vienen indicados en la pantalla del menú.
- 3 Para salir del modo de BÚSQUEDA oprima PLAY.

### Reproducción Aleatoria

**CD** **MP3** **WMA**

- 1 Presione RANDOM durante la reproducción o cuando se haya detenido la reproducción. La unidad iniciará automáticamente la reproducción aleatoria y "RAND." aparecerá en la pantalla del menú.
- 2 Para regresar a la reproducción normal, oprima repetidamente RANDOM hasta que "RAND." desaparezca de la pantalla del menú.

### Repetir A-B **CD**

Para repetir una secuencia.

- 1 Durante la reproducción de un disco, oprima A-B en el punto de inicio elegido. El icono de Repetir y el texto "A \* " aparecerán en la pantalla del menú.
- 2 Presione A-B de nuevo en el punto de finalización que elija. El icono de Repeat y "A B" aparece en la pantalla del menú y la secuencia comienza a reproducirse repetidamente.
- 3 Para salir de la secuencia y volver a la reproducción normal, oprima de nuevo A-B. El icono de Repeat y "OFF" aparece en la pantalla del menú.

### Efecto 3D Envolvente **CD**

Esta unidad puede producir un efecto de 3D Envolvente, que simula una reproducción de audio multicanal en dos altavoces estéreo convencionales en lugar de los cinco o más altavoces que normalmente se necesitan para escuchar un audio multicanal en un sistema de cine en casa.

- 1 Presione DISPLAY durante la reproducción.
- 2 Use **◀** o **▶** para seleccionar la opción de sonido. La opción de sonido aparecerá iluminada.
- 3 Use **▲** o **▼** para seleccionar "3D SUR". Para desactivar el efecto envolvente, seleccione "NORM".

### Cambio del canal de audio **CD**

Presione AUDIO repetidamente durante la reproducción para escuchar un canal de audio distinto (STER.(ESTÉREO), LEFT(IZQUIERDA) o RIGHT(DERECHA)).

## Funcionamiento con disco en JPEG

### Visualización de un disco en formato JPEG **JPEG**

Este reproductor de DVD puede reproducir discos con archivos en archivos JPEG e imágenes de CD Kodak. Antes de reproducir grabaciones en JPEG, lea las notas acerca de las grabaciones en formato JPEG que aparecen a la derecha.

- 1 Introduzca un disco y cierre la bandeja.**  
El menú de elección de MP3/WMA-JPEG aparecerá en la pantalla del televisor.



- 2 Presione ▲/▼ para seleccionar JPEG y oprima después ENTER.**  
El menú JPEG aparecerá en la pantalla del televisor.



- 3 Presione ▲/▼ para seleccionar una carpeta y luego oprima ENTER.**  
Aparecerá una lista de los archivos incluidos en la carpeta. Presione RETURN para cambiar al menú de selección de MP3/WMA-JPEG.

#### **T** Sugerencia

Si está en una lista de archivos y desea volver a la lista de carpetas, puede usar los botones ▲/▼ del control remoto para marcar "▲" y pulsar luego ENTER para volver a la pantalla del menú anterior.

- 4 Si desea visualizar un archivo en particular, oprima ▲/▼ para marcar y luego ENTER o PLAY.**  
Comenzará la visualización, durante la cual puede pulsar RETURN para cambiar al menú precedente (el menú JPEG).  
Presione TITLE para cambiar a la página siguiente.  
Presione DVD MENU para cambiar a la página anterior.

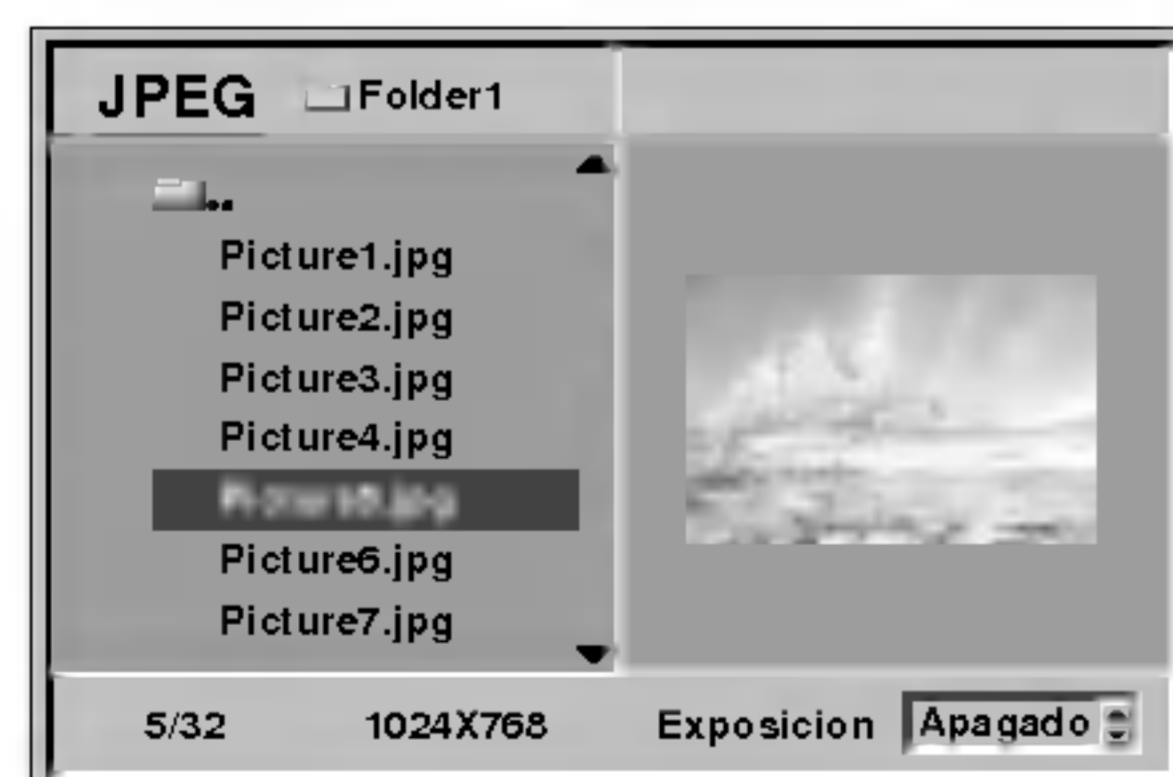

#### **T** Sugerencia

Existen tres opciones de velocidad de visualización de diapositivas: Rápido, Normal, Lento y Apagado. Presione ◀▶ para marcar la velocidad de diapositiva y luego oprima ▲/▼ para elegir la opción que desea usar, entonces presione ENTER.

- 5 Para detener la visualización en cualquier otro momento, presione STOP.**  
Aparecerá el menú de oprima JPEG.

### Cómo cambiar a otro fichero

Presione SKIP ◀◀ o ▶▶ una vez durante la visualización de una imagen para avanzar al archivo siguiente o al anterior.

### Imagen estática

- Presione PAUSE/STEP durante la visualización de una diapositiva.  
El reproductor entrará en la función de PAUSE.
- Para volver a la visualización de diapositivas, oprima PLAY o oprima de nuevo PAUSE/STEP.

### Para disponer la imagen en otra posición

Presione ▲/▼ durante la visualización para girar la imagen hasta la posición horizontal o vertical.

### Para girar la imagen

Presione ◀▶ durante la visualización para girar la imagen en el sentido de las manecillas del reloj o en el sentido contrario.

### Notas acerca de las grabaciones en formato JPEG

- Según el tamaño y el número de los archivos JPEG, el reproductor de DVD puede tardar un tiempo más o menos prolongado en leer el contenido del disco. Si no ve un menú desplegado en la pantalla transcurridos varios minutos, es posible que se deba a que algunos de los archivos sean demasiado grandes: reduzca la resolución de los archivos JPEG a menos de 2 mega píxeles y queme otro disco.
- El número total de archivos y de carpetas que haya en el disco deberá ser inferior a 650.
- Algunos discos pueden ser incompatibles si tienen un formato de grabación o unas condiciones diferentes.
- Si usa un tipo de software como el "Easy CD creador" para quemar archivos jpeg en CD-R, asegúrese de que todos los archivos seleccionados tienen la extensión ".jpg" cuando los copie en el CD.
- Si los archivos tienen la extensión ".jpe" o ".jpeg", cámbieles el nombre con la extensión correcta.
- Los archivos cuyo nombre no contenga la extensión ".jpg" no podrán leerse en este reproductor de DVD. A pesar de ello, los archivos aparecerán como archivos de imagen de JPEG en el explorador de Windows.

## Reproducción programada con CD de audio y disco de MP3/WMA

La función de programación le permitirá guardar sus pistas favoritas de cualquier disco en la memoria del reproductor, que tiene capacidad para 30 pistas.

- 1 Presione PROGRAM durante la reproducción o ponga el aparato en el modo de Stop, para introducir el modo de Program Edit (Edición de Programa).

Aparecerá una marca [E] a la derecha del programa, situado a la derecha de la pantalla del menú.

### Nota

Presione PROGRAM para salir del modo de Program Edit; la marca [E] desaparecerá.

- 2 Seleccione una pista, a continuación oprima ENTER para colocar la pista elegida en la lista del Programa.

- 3 Repita el paso 2 para añadir otras pistas a la lista del Programa.



Menú de CD de Audio

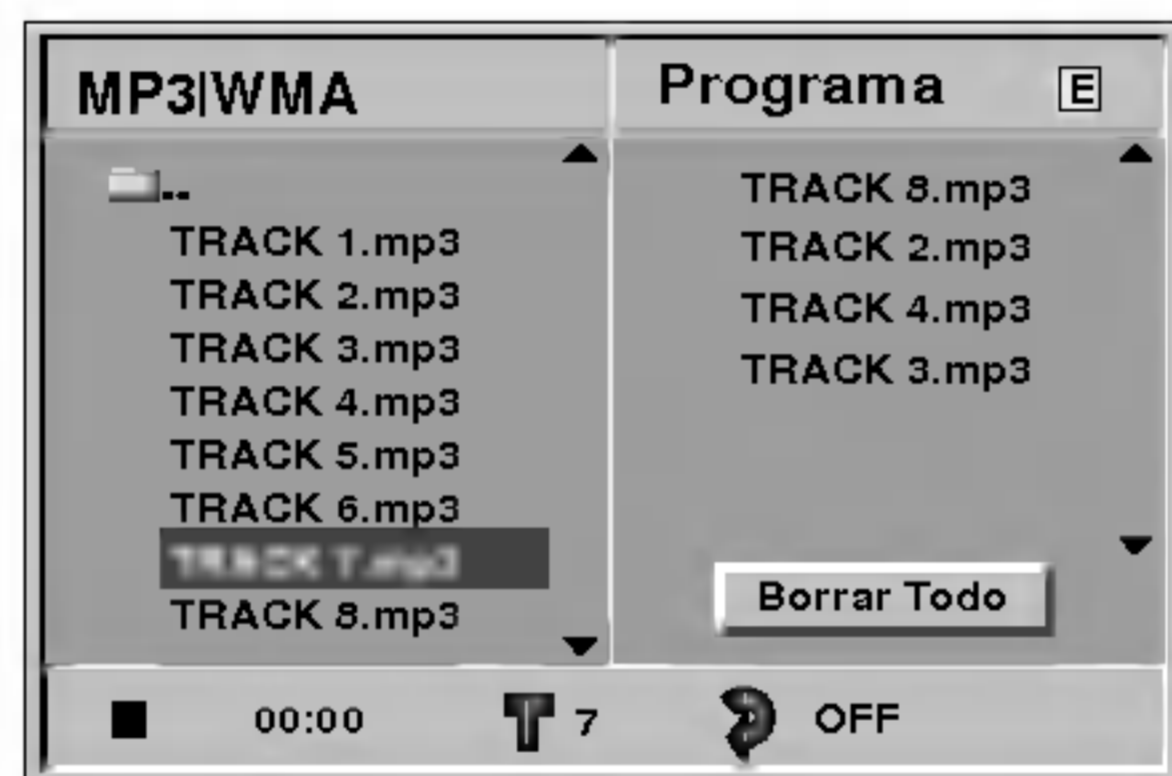

Menú de MP3/WMA

- 4 Presione ►. La pista programada que seleccionó la última vez queda marcada en la lista del programa.

- 5 Presione ▲▼ para seleccionar la pista con la que iniciará la reproducción.

Presione TITLE para pasar a la página siguiente.  
Presione DVD MENU para volver a la página anterior.

- 6 Presione PLAY para empezar.

La reproducción se hará en el orden que usted haya programado las pistas y el texto "PROG." aparecerá en la pantalla del menú. La reproducción se detendrá una vez que se hayan reproducido todas las pistas programadas de la lista.

- 7 Para volver a la reproducción normal del modo de reproducción programada, seleccione una pista de la lista del CD (o MP3/WMA) y oprima luego ENTER.

El indicador "PROG." desaparecerá de la pantalla del menú.

## Reproducción programada con un CD de Video

### Nota

Para un CD de Video con PBC, deberá poner la función PBC en Off en el menú de inicio para usar la función de programación. Véase página 14.

- 1 Introduzca el CD de Video y cierre la bandeja.

- 2 Presione PROGRAM mientras no se esté reproduciendo el disco.

El menú de programación de VCD aparecerá en pantalla.

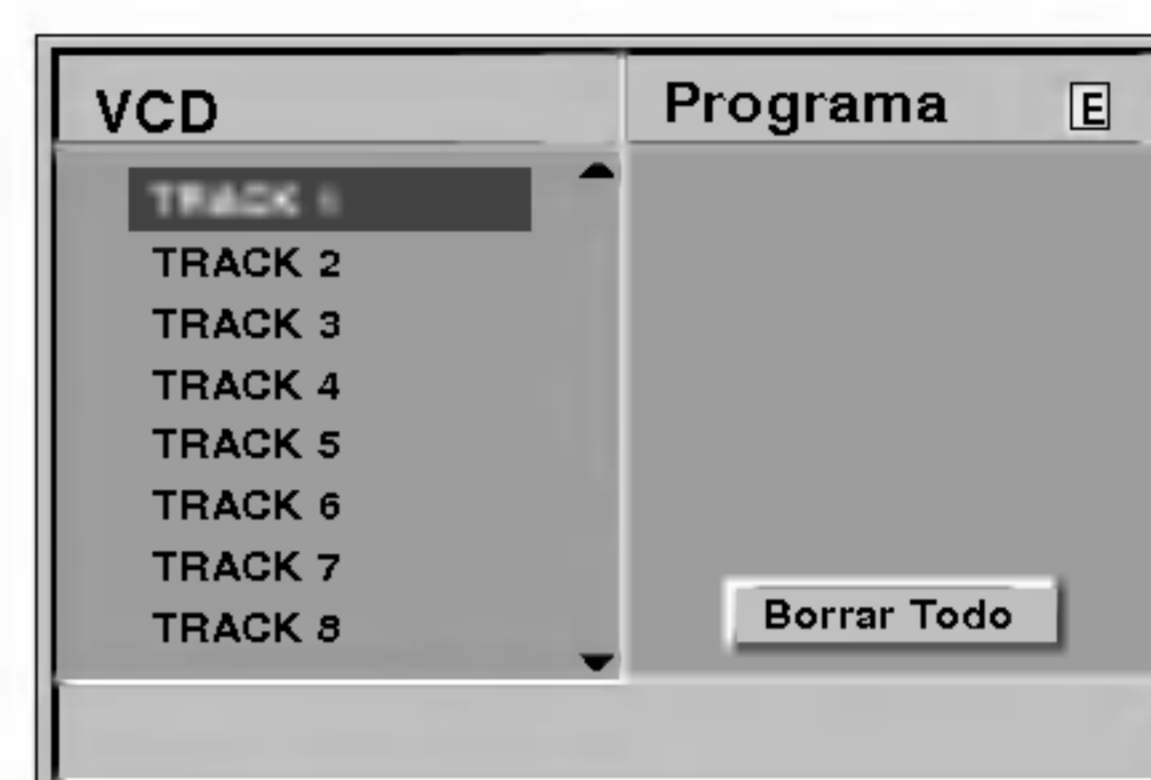

### Nota

Presione RETURN o PROGRAM para salir del menú de programación.

- 3 Siga los pasos 2-6 del menú "Reproducción programada con discos de audio y de MP3/WMA" que verá a su izquierda.

- 4 Si desea volver a la reproducción normal desde la función de reproducción programada, oprima PROGRAM.

"NORMAL" aparece en la pantalla del televisor.

## Repetir pistas programadas

- Para repetir la pista que esté reproduciendo, oprima REPEAT.  
El icono de Repetir y el texto "TRACK" aparecerán en la pantalla del menú.
- Para repetir todas las pistas de la lista de programación, oprima REPEAT otra vez.  
El icono de Repetir y el texto "ALL" aparecerán en la pantalla del menú.
- Para cancelar la función de repetir, oprima REPEAT una tercera vez.  
El icono de Repetir y el texto "OFF" aparecerán en la pantalla del menú.

## Cómo borrar una pista de la lista de programación

- 1 Presione PROGRAM durante la reproducción (para CDs de Audio y discos de MP3/WMA) o el modo de stop para introducir el modo de Edición de programa (Program Edit). [E] Aparecerá la indicación correspondiente.
- 2 Presione ► para cambiar a la lista de programación.
- 3 Use ▲▼ para seleccionar la pista que desea borrar de la lista de programación.
- 4 Presione CLEAR.

La pista quedará borrada de la lista.

## Cómo borrar toda la lista de programación

- 1 Siga los pasos 1-2 del apartado "Cómo borrar una pista de la lista de programación" que aparece anteriormente.
- 2 Use ▲▼ para seleccionar "Borrar Todo", luego oprima ENTER.  
La programación completa del disco quedará borrada. Las pistas programadas se borrarán igualmente si saca el disco.

## Información complementaria

### Memoria de la última condición

DVD CD VCD1.1

Este reproductor memoriza la configuración de usuario del último disco visualizado. La configuración permanece en la memoria aunque saque el disco del reproductor o aunque lo apague. Si carga un disco cuya configuración está memorizada, la última posición antes de detenerlo se actualizará de forma automática.

#### Notas

- Las configuraciones se almacenan en la memoria para que se utilicen en cualquier momento.
- Este reproductor no memoriza las configuraciones de un disco si desconecta el reproductor antes de que comience a reproducir.

### Protector de pantalla

La imagen del protector de pantalla aparece cuando deje el reproductor de DVD en el modo de STOP durante cinco minutos.

Si el salvapantallas se queda durante cinco minutos, el reproductor de DVD se desconecta de forma automática.

### Ajuste del modo de video

DVD VCD2.0 VCD1.1

- Con ciertos discos, la imagen de reproducción puede parpadear o tal vez vea aparecer un punto fugaz marcando líneas rectas. Eso significa que la interpolación vertical o el desinterlazo no coincide perfectamente con el disco. En ese caso, la calidad de la imagen puede mejorarse cambiando el modo de video.
- Para cambiar el modo de video, oprima y mantenga pulsado DISPLAY unos 3 segundos durante la reproducción del disco. El nuevo modo de video seleccionado aparecerá en la pantalla del televisor. Verifique si la calidad del video ha mejorado. En caso contrario, el procedimiento anterior deberá repetirse hasta mejorar la calidad de la imagen.
- Secuencia de cambio de modo del video:  
MODE1 → MODE2 → MODE3 → MODE1
- Si apaga el aparato, el modo de video retornará al modo inicial (MODE1).

#### Descripciones detalladas para los modos de video

**MODE1:** El material fuente del video DVD (material en película o video) se determina de acuerdo con la información del disco.

**MODE2:** Apto para reproducir películas o videos grabados con el método de escaneo progresivo.

**MODE3:** Apto para reproducir videos con poco movimiento.

#### Nota

El ajuste del modo de video sólo funciona cuando el modo de escaneo progresivo está en "On" (activado) en el menú de configuración.

### Control de otros televisores con el control remoto

Con el control remoto puede regular el nivel de sonido, recepción de señal e interruptor de encendido de su TV LG.

Con el control remoto puede regular también el nivel de sonido, recepción de señal e interruptor de encendido de otros televisores que no son LG. Si su TV está listado en la siguiente tabla, indique el código correspondiente a su fabricante.

**1** Para seleccionar el código de su fabricante para su TV, oprima las teclas numéricas mientras mantiene pulsado el botón TV POWER (vea la siguiente tabla).

**2** Suelte el botón TV POWER.

#### Números de código de TVs controlables

Si en la lista aparece más de un código, indíquelos uno a uno hasta que encuentre el que funcione mejor con su TV.

Fabricante	Número del código
LG / GoldStar	1 ( Predeterminado), 2
Zenith	1, 3, 4
Samsung	6, 7
Sony	8, 9
Hitachi	4

#### Nota

- Según su televisor, es posible que algunos botones no funcionen para el aparato, incluso después de indicar el código correcto del fabricante.
- Si indica un nuevo número de código, éste sustituirá el número introducido con anterioridad.
- Cuando cambie las pilas del control remoto, es posible que el número de código indicado regrese al valor predeterminado. Indique de nuevo el número de código.

## Solución de problemas

Compruebe en la siguiente guía las posibles causas de un problema determinado antes de contactar con el servicio de reparación.

Síntoma	Causa	Corrección
Sin energía.	<ul style="list-style-type: none"> <li>El cable de alimentación está desconectado.</li> </ul>	<ul style="list-style-type: none"> <li>Enchufe el cable de alimentación a la toma de la pared de forma segura.</li> </ul>
La alimentación está conectada, pero el reproductor de DVD no funciona.	<ul style="list-style-type: none"> <li>No hay discos introducidos.</li> </ul>	<ul style="list-style-type: none"> <li>Introduzca un disco. (Compruebe que el indicador de DVD o el de CD de audio está encendido en la ventana del visor).</li> </ul>
Sin imagen.	<ul style="list-style-type: none"> <li>La TV no está configurada para recibir la salida de señal de DVD.</li> </ul>	<ul style="list-style-type: none"> <li>Seleccione el modo de entrada de video adecuado en la TV para que la imagen del reproductor de DVD aparezca en la pantalla de TV.</li> </ul>
	<ul style="list-style-type: none"> <li>El cable del video no está conectado de forma segura.</li> </ul>	<ul style="list-style-type: none"> <li>Conecte el cable del video de forma segura.</li> </ul>
	<ul style="list-style-type: none"> <li>La energía de la TV no está conectada.</li> </ul>	<ul style="list-style-type: none"> <li>Encienda la TV.</li> </ul>
	<ul style="list-style-type: none"> <li>El escaneo progresivo queda en "On" (activado) en el menú de configuración pero está conectado a una televisión estándar (analógica).</li> </ul>	<ul style="list-style-type: none"> <li>Ajuste el escaneo progresivo a "Off" (desactivado) (consultar página 12).</li> </ul>
No hay sonido.	<ul style="list-style-type: none"> <li>El equipo conectado con el cable de audio no está configurado para recibir la salida de señal.</li> </ul>	<ul style="list-style-type: none"> <li>Seleccione el modo de entrada correcto del receptor de audio de forma que pueda escuchar el sonido del reproductor de DVD.</li> </ul>
	<ul style="list-style-type: none"> <li>Los cables de audio no están conectados de forma segura.</li> </ul>	<ul style="list-style-type: none"> <li>Conecte el cable del audio de forma segura.</li> </ul>
	<ul style="list-style-type: none"> <li>La alimentación del equipo conectado con el cable de audio está apagada.</li> </ul>	<ul style="list-style-type: none"> <li>Encienda el equipo conectado con el cable de audio.</li> </ul>
	<ul style="list-style-type: none"> <li>La salida de audio digital (Digital Audio Output) no está en la posición correcta.</li> </ul>	<ul style="list-style-type: none"> <li>Coloque la salida de audio digital en la posición correcta y encienda el reproductor de DVD de nuevo pulsando POWER.</li> </ul>
Sin sonido.	<ul style="list-style-type: none"> <li>El disco está sucio.</li> </ul>	<ul style="list-style-type: none"> <li>Limpie el disco.</li> </ul>
La imagen reproducida es pobre.	<ul style="list-style-type: none"> <li>No hay discos introducidos.</li> </ul>	<ul style="list-style-type: none"> <li>Introduzca un disco. (Compruebe que el indicador de DVD o el de CD de audio está encendido en el visor del DVD).</li> </ul>
	<ul style="list-style-type: none"> <li>Hay introducido un disco no reproducible.</li> </ul>	<ul style="list-style-type: none"> <li>Introduzca un disco reproducible. (Compruebe el tipo de disco, sistema de color y código regional).</li> </ul>
	<ul style="list-style-type: none"> <li>El disco está colocado al revés.</li> </ul>	<ul style="list-style-type: none"> <li>Coloque el disco con la cara de reproducción hacia abajo.</li> </ul>
	<ul style="list-style-type: none"> <li>El disco no está colocado dentro de la guía.</li> </ul>	<ul style="list-style-type: none"> <li>Coloque el disco en la bandeja correctamente dentro de la guía.</li> </ul>
	<ul style="list-style-type: none"> <li>El disco está sucio.</li> </ul>	<ul style="list-style-type: none"> <li>Limpie el disco.</li> </ul>
	<ul style="list-style-type: none"> <li>El nivel de Clasificación está configurado.</li> </ul>	<ul style="list-style-type: none"> <li>Cancele la función de Clasificación o cambie el nivel de clasificación.</li> </ul>
El reproductor de DVD no comienza la reproducción.	<ul style="list-style-type: none"> <li>El control remoto no apunta hacia el sensor remoto del reproductor de DVD.</li> </ul>	<ul style="list-style-type: none"> <li>Apunte con el control remoto hacia el sensor remoto del reproductor de DVD.</li> </ul>
	<ul style="list-style-type: none"> <li>El control remoto está demasiado lejos del reproductor de DVD.</li> </ul>	<ul style="list-style-type: none"> <li>Utilice el control remoto dentro de los 7 metros.</li> </ul>
	<ul style="list-style-type: none"> <li>Hay obstáculos en el camino del control remoto al reproductor de DVD.</li> </ul>	<ul style="list-style-type: none"> <li>Quite los obstáculos.</li> </ul>
	<ul style="list-style-type: none"> <li>Se han acabado las pilas del control remoto.</li> </ul>	<ul style="list-style-type: none"> <li>Sustituya las pilas por otras nuevas.</li> </ul>



## Lista de código de idioma

Introduzca el número de código adecuado para las configuraciones iniciales "Disc Audio" (Audio del disco), "Disc Subtitle" (Subtítulo del disco) y "Disc Menu" (Menú del disco) (Consulte la página 13).

Código	Idioma	Código	Idioma	Código	Idioma	Código	Idioma
6565	Afar	7079	Faraoés	7678	Lingala	8375	Eslovaco
6566	Abjasio	7082	Francés	7679	Laosiano	8376	Esloveno
6570	Africaans	7089	Frisio	7684	Lituano	8377	Samoano
6577	Amhárico	7165	Irlandés	7686	Latvio, letón	8378	Shona
6582	Árabe	7168	Gaélico escocés	7771	Madagascari	8379	Somalí
6583	Assamés	7176	Gallego	7773	Maorí	8381	Albano
6588	Aimará	7178	Guaraní	7775	Macedonio	8382	Servio
6590	Azerbaiyaní	7185	Gujarati	7776	Malayalam	8385	Sudanes
6665	Bashkir	7265	Hausa	7778	Mongol	8386	Sueco
6669	Bielorruso	7273	Hindi	7779	Moldavo	8387	Suahili
6671	Búlgaro	7282	Croata	7782	Marathi	8465	Tamil
6672	Bihari	7285	Húngaro	7783	Malayo	8469	Telugu
6678	Bengalí	7289	Armenio	7784	Maltés	8471	Tajik
6679	Tibetano	7365	Interlengua	7789	Birmanio	8472	Tailandés
6682	Bretón	7378	Indonesio	7865	Nauru	8473	Tigriña
6765	Catalán	7383	Islandés	7869	Nepalí	8475	Turcomano
6779	Corso	7384	Italiano	7876	Neerlandés	8476	Tagalo
6783	Checo	7387	Hebreo	7879	Noruego	8479	Tongano
6789	Galés	7465	Japonés	7982	Oriya	8482	Turco
6865	Danés	7473	Judío	8065	Punjabi	8484	Tártaro
6869	Alemán	7487	Javanés	8076	Polaco	8487	Twi
6890	Bhutaní	7565	Georgiano	8083	Pashto, Pushto	8575	Ucraniano
6976	Griego	7575	Kazaco	8084	Portugués	8582	Urdu
6978	Inglés	7576	Groenlandico	8185	Quechua	8590	Uzbeko
6979	Esperanto	7577	Camboyano	8277	Retorromano	8673	Vietnamita
6983	Español	7578	Kannada	8279	Rumano	8679	Volapuk
6984	Estonio	7579	Coreano	8285	Ruso	8779	Uolof
6985	Vasco	7583	Kashmiri	8365	Sánscrito	8872	Xhosa
7065	Persa	7585	Kurdo	8368	Sindhi	8979	Yoruba
7073	Finés	7589	Kirguís	8372	Servocroata	9072	Chino
7074	Fijiano	7665	Latín	8373	Singhalés	9085	Zulú

## Lista de código de país

Introduzca el número de código adecuado para las configuraciones iniciales "Código de país" (Consulte página 15).

Código País	Código País	Código País	Código País
AD	Andorra	ER	Eritrea
AE	Emiratos Árabes Unidos	ES	España
AF	Afganistán	ET	Etiopía
AG	Antigua y Barbuda	FI	Finlandia
AI	Anguila	FJ	Islas Fidji
AL	Albania	FK	Islas Malvinas
AM	Armenia	FM	Micronesia
AN	Antillas Holandesas	FO	Islas Feroe
AO	Angola	FR	Francia
AQ	Antártida	FX	Francia (Territorio Europeo)
AR	Argentina	GA	Gabón
AS	Samoa Americana	GB	Gran Bretaña
AT	Austria	GD	Granada
AU	Australia	GE	Georgia
AW	Aruba	GF	Guayana Francesa
AZ	Azerbaijón	GH	Ghana
BA	Bosnia-Herzegovina	GI	Gibraltar
BB	Barbados	GL	Groenlandia
BD	Bangladesh	GM	Gambia
BE	Bélgica	GN	Guinea
BF	Burkina Faso	GP	Guadalupe (Francesa)
BG	Bulgaria	GQ	Guinea Ecuatorial
BH	Bahrain	GR	Grecia
BI	Burundi	GS	S. Georgia y S. Sandwich Bermuda
BJ	Benin	GT	Guatemala
BM	Islas	GU	Guam (EE.UU.)
BN	Brunei Darussalam	GW	Guinea Bissau
BO	Bolivia	GY	Guyana
BR	Brasil	HK	Hong Kong
BS	Bahamas	HM	Islas Heard y McDonald
BT	Bután	HN	Honduras
BV	Isla Bouvet	HR	Croacia
BW	Botswana	HT	Haití
BY	Bielorrusia	HU	Hungría
BZ	Bélice	HU	Hungría
CA	Canadá	ID	Indonesia
CC	Islas Cocos (Keeling)	IE	Irlanda
CF	República Africana Central	IL	Israel
CG	Congo	IN	India
CH	Suiza	IO	Territorio del Océano Hindú Británico
CI	Costa de Marfil	IQ	Iraq
CK	Islas Cook	IR	Irán
CL	Chile	IS	Islandia
CM	Camerún	IT	Italia
CN	China	JM	Jamaica
CO	Colombia	JO	Jordán
CR	Costa Rica	JP	Japón
CS	Antigua Checoslovaquia	KE	Kenia
CU	Cuba	KG	Kirguistán
CV	Cabo Verde	KH	Cambodia
CX	Islas Christmas (Islas Navidad)	KI	Kiribati
CY	Chipre	KM	Comoros
CZ	República Checa	KN	San Kitts y Nevis Angula
DE	Alemania	KP	Corea del Norte
DJ	Djibouti	KR	Corea del Sur
DK	Dinamarca	KW	Kuwait
DM	Dominica	KY	Islas Caimán
DO	República Dominicana	KZ	Kazakistán
DZ	Algeria	LA	Laos
EC	Ecuador	LB	Libano
EE	Estonia	LC	Santa Lucía
EG	Egipto	LI	Liechtenstein
EH	Sahara Oriental	LK	Sri Lanka
		LR	Liberia
		LS	Lesotho
		LT	Lituania
		LU	Luxemburgo
		LV	Latvia
		LY	Libia
		MA	Marruecos
		MC	Mónaco
		MD	Moldavia
		MG	Madagascar
		MH	Islas Marshall
		MK	Macedonia
		ML	Mali
		MM	Myanmar
		MN	Mongolia
		MO	Macau
		MP	Islas Mariana del Norte
		MQ	Martinica (Francesa)
		MR	Mauritania
		MS	Montserrat
		MT	Malta
		MU	Mauricio
		MV	Maldiva
		MW	Malawi
		MX	México
		MY	Malasia
		MZ	Mozambique
		NA	Namibia
		NC	Nueva Caledonia (Francesa)
		NE	Nigeria
		NF	Islas Norkfolk
		NG	Nigeria
		NI	Nicaragua
		NL	Países Bajos
		NO	Noruega
		NP	Nepal
		NR	Nauru
		NU	Niue
		NZ	Nueva Zelanda
		OM	Omán
		PA	Panamá
		PE	Perú
		PF	Polinesia (Francesa)
		PG	Papua Nueva Guinea
		PH	Filipinas
		PK	Paquistán
		PL	Polonia
		PM	San Pedro y Miguelón
		PN	Isla Pitcaim
		PR	Puerto Rico
		PT	Portugal
		PW	Palau
		PY	Paraguay
		QA	Qatar
		RE	Reunión (Francesa)
		RO	Rumanía
		RU	Federación Rusa
		RW	Ruanda
		SA	Arabia Saudí
		SB	Islas Salomón
		SC	Seychelles
		SD	Sudán
		SE	Suecia
		SG	Singapur
		SH	Santa Helena
		SI	Eslovenia
		SJ	Islas Svalbard y Jan Mayen
		SK	República de Eslovaquia
		SL	Sierra Leona
		SM	San Marino
		SN	Senegal
		SO	Somalia
		SR	Suriname
		ST	Santo Tomé y Príncipe
		SU	Antigua URSS
		SV	El Salvador
		SY	Siria
		SZ	Swazilandia
		TC	Islas Caicos y Turcos
		TD	Chad
		TF	Territorios del Sur Francés
		TG	Togo
		TH	Tailandia
		TJ	Tadjikistán
		TK	Tokelau
		TM	Turkmenistán
		TN	Túnez
		TO	Tonga
		TP	Timor del Este
		TR	Turquía
		TT	Trinidad y Tobago
		TV	Tuvalu
		TW	Taiwán
		TZ	Tanzania
		UA	Ucrania
		UG	Uganda
		UK	Reino Unido
		UM	Islas periféricas de EEUU menor
		US	Estados Unidos
		UY	Uruguay
		UZ	Uzbekistán
		VA	Estado de la Ciudad del Vaticano
		VC	San Vicente y Granadinas
		VE	Venezuela
		VG	Islas Virgin (Británicas)
		VI	Islas Virgin (EEUU)
		VN	Vietnam
		VU	Vanuatu
		WF	Islas Wallis y Fortuna
		WS	Samoa
		YE	Yemen
		YT	Mayotte
		YU	Yugoslavia
		ZA	Sudáfrica
		ZM	Zambia
		ZR	Zaire
		ZW	Zimbabwe

## Especificación

### Generalidades

Requisitos de alimentación	110-240V~ 50/60Hz
Consumo de energía	12W
Dimensiones (aprox.)	430 X 39 X 242 mm (w/h/d) sin base
Peso (aprox.)	2,2 kg
Temperatura de funcionamiento	5°C a 35°C (41°F a 95°F) (An x Al x Lg) sin base
Humedad de funcionamiento	5 % a 90 %

### Sistema

Láser	Láser semiconductor, longitud de onda 650 nm
Sistema de señal	NTSC
Respuesta de frecuencia	DVD (PCM 96 kHz): 8 Hz a 44 kHz DVD (PCM 48 kHz): 8 Hz a 22 kHz CD: 8 Hz a 20 kHz
Relación señal-ruido	Más de 100dB (sólo conectores ANALOG OUT)
Distorsión armónica	Menos del 0,008%
Margen dinámico	Más de 100 dB (DVD) Más de 95 dB (CD)

### Salidas

VIDEO OUT	1,0 Vp-p 75 Ω, sinc. negativa, conector RCA x 1
S-VIDEO OUT	(Y) 1,0 V (p-p), 75 ohms, sinc. negativa, Mini DIN 4-pin x 1 (C) 0,3 V (p-p), 75 ohms
COMPONENT VIDEO OUT	(Y) 1,0 V (p-p), 75 ohms, sinc. negativa, conector RCA x 1 (Pb)/(Pr) 0,7 V (p-p), 75 ohms, conector RCA x 2
Salida de audio (audio digital)	0,5 V (p-p), 75 Ω, conector RCA x 1
Salida de audio (audio óptico)	3 V (p-p), 75 Ω, Conector óptico x 1
Salida de audio (audio analógico)	2,0 Vrms (1 kHz, 0 dB), 600 Ω, conector RCA (Izq., Dcha.) x 1

### Accesorios

Cable de video .....	1
Cable de audio .....	1
Control remoto .....	1
Pilas .....	2

- El diseño y las especificaciones están sujetos a cambios sin previo aviso.

Fabricado bajo licencia de Dolby Laboratories. "Dolby", "Pro Logic", y el símbolo de doble D son marcas comerciales de Dolby Laboratories.

"DTS" y "DTS Digital Out" son marcas comerciales de Digital Theater Systems, Inc.



**Av. Sor Juana Inés de la Cruz No 555  
Col. San Lorenzo  
Tlalnepantla, Estado de México CP 54033  
Tel. (55) 5321-1919 FAX. 01 (800) 347 1296  
Lada sin costo 01 (800) 347 1919**