

Portable DVD Player



Owner's Manual

Model: DP8821

Before connecting, operating or adjusting this product,
please read this instruction booklet carefully and
completely.

P/NO : 3834RD0043Q

Safety Precautions

CAUTION

**RISK OF ELECTRIC SHOCK
DO NOT OPEN**



Warning: To reduce the risk of electric shock, do not remove the cover or back of this product. There are no user-serviceable parts inside. Refer servicing to qualified service personnel.



Warning: To reduce the risk of fire or electric shock, do not expose this product to dripping or splashing water, rain, or moisture. Do not place objects filled with water such as vases, on the product.

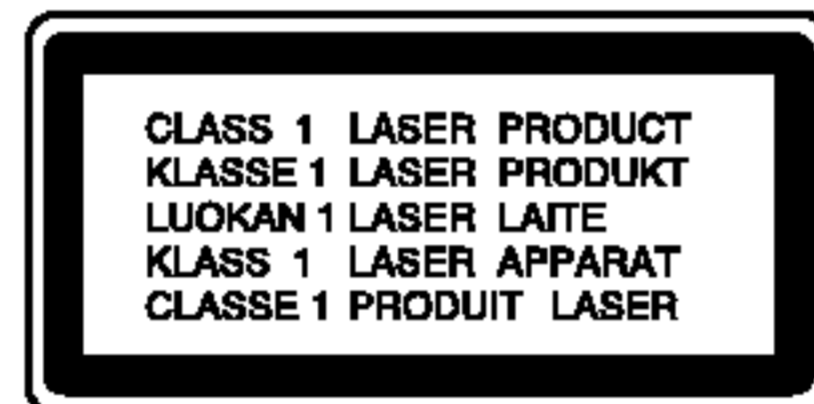

Warning: This digital video disc player employs a laser system. Use of controls, adjustments, or the performance of procedures other than those specified herein may result in hazardous radiation exposure.



Warning: To prevent direct exposure to laser beam, do not open the enclosure. Visible laser radiation when open.



Warning: Never stare directly into the laser beam.



Caution: Do not install this product in a confined space such as a book case or similar unit.



This product is manufactured to comply with the radio interference requirements of EEC DIRECTIVE 89/336/EEC, 93/68/EEC and 73/23/EEC.



NOTES ON COPYRIGHTS:

It is forbidden by law to copy, broadcast, show, broadcast via cable, play in public, or rent copyrighted material without permission.

This product features the copy protection function developed by Macrovision. Copy protection signals are recorded on some discs. When recording and playing the pictures of these discs on a VCR, picture noise will appear.

This product incorporates copyright protection technology that is protected by method claims of certain U.S. patents and other intellectual property rights owned by Macrovision Corporation and other rights owners. Use of this copyright protection technology must be authorized by Macrovision Corporation, and is intended for home and other limited viewing uses only unless otherwise authorized by Macrovision Corporation. Reverse engineering or disassembly is prohibited.

SERIAL NUMBER: The serial number is found on the bottom of this unit. This number is unique to this unit and not available to others. You should record requested information here and retain this guide as a permanent record of your purchase.

Model No. _____

Serial No. _____

Table of Contents

Introduction

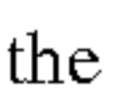
Safety Precautions	2
Table of Contents	3
Before Use	4-7
Symbol used in this Manual	4
About the  Symbol Display	4
Notes on Discs	4-5
Disc-related terms	5
Maintenance and Service	6
Types of Playable Discs	7
Identification of Controls	8-11
Main Unit	8-9
Remote Control	10-11
Power Connections	12-15
AC Adapter	12
Automotive Adapter	13
Battery Pack	14-15
Playing a Disc	16

Advanced Operations

On-Screen Display	17-18
General Features	19-23
• Moving to another TITLE	19
• Moving to another CHAPTER/TRACK	19
• Search	19
• Still Picture and Frame-by-Frame Playback	20
• Slow Motion	20
• Time Search	20
• Repeat A-B	20
• Repeat	20
• Marker Search	21
• Zoom	22
• Resume Play	22
Special DVD Features	22-23
• Title Menu	22
• Disc Menu	22
• Changing the Audio Language	22
• Camera Angle	23
• Subtitles	23
• Last Scene Memory	23
• Screen Saver	23
• Changing the Audio Channel	23

Playing an Audio CD and MP3/WMA Disc	24-26
Audio CD and MP3/WMA Disc Features	25-26
• Pause	25
• Moving to another Track	25
• Search	25
• Repeat Track/ All/ Off	25
• Repeat A-B	25
• MP3 / WMA disc compatibility with this player is limited as follows	26
Programmed Playback	27-28
• Repeat Programmed Tracks	28
• Erasing a Track from Program List	28
• Erasing the Complete Program List	28
Viewing a JPEG disc	29-30
• Slide Show	29
• Still Picture	29
• Moving to another File	30
• Zoom	30
• To rotate picture	30
• To listen to MP3/WMA music while watching picture	30
• JPEG disc compatibility with this player is limited as follows	30
Playing a DVD VR format Disc	31
Playing a DivX Movie Disc	32
• DivX disc compatibility with this player is limited as follows	32

Initial Settings

Initial Settings	33-38
General Operation	33
LANGUAGE	33
DISPLAY	34
AUDIO	34-35
OTHERS	35-36
LOCK (Parental Control)	37-38

Connections

Setting up the Player	39-40
DVD Player Connections	39
Audio Connection to Optional Equipment	40

Reference

Troubleshooting	41
Language Code List	42
Country Code List	43
Specifications	44

Before Use

To ensure proper use of this product, please read this owner's manual carefully and retain for future reference.

This manual provides information on the operation and maintenance of your DVD player. Should the unit require service, contact an authorized service location.

Symbol Used in this Manual

 The lightning flash symbol alerts you to the presence of dangerous voltage within the product enclosure that may constitute a risk of electric shock.

 The exclamation point alerts you to the presence of important operating and maintenance / servicing instructions.

 Indicates hazards likely to cause harm to the unit itself or other material damage.

NOTE

Indicates special notes and operating features.

TIP

Indicates tips and hints for making the task easier.

A section whose title has one of the following symbols is applicable only to the disc represented by the symbol.

 DVD and finalized DVD±R/RW

 Video CDs.

 Audio CDs.

 MP3 discs.

 WMA discs.

 JPEG discs.

 DivX discs

About the Symbol Display

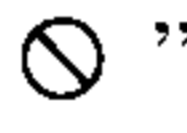
“  ” may appear on your LCD display during operation and indicates that the function explained in this owner's manual is not available on that specific DVD video disc.

Notes on Discs

Handling Discs

Do not touch the playback side of the disc. Hold the disc by the edges so that fingerprints do not get on the surface. Never stick paper or tape on the disc.

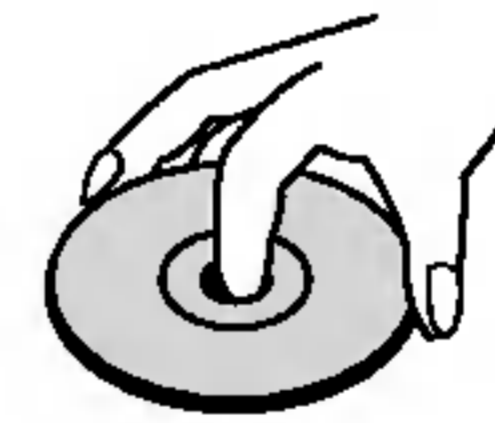

Before Use (Continued)

Storing Discs

After playing, store the disc in its case. Do not expose the disc to direct sunlight or sources of heat and never leave it in a parked car exposed to direct sunlight.

Cleaning Discs

Fingerprints and dust on the disc can cause poor picture quality and sound distortion. Before playing, clean the disc with a clean cloth. Wipe the disc from the center out.

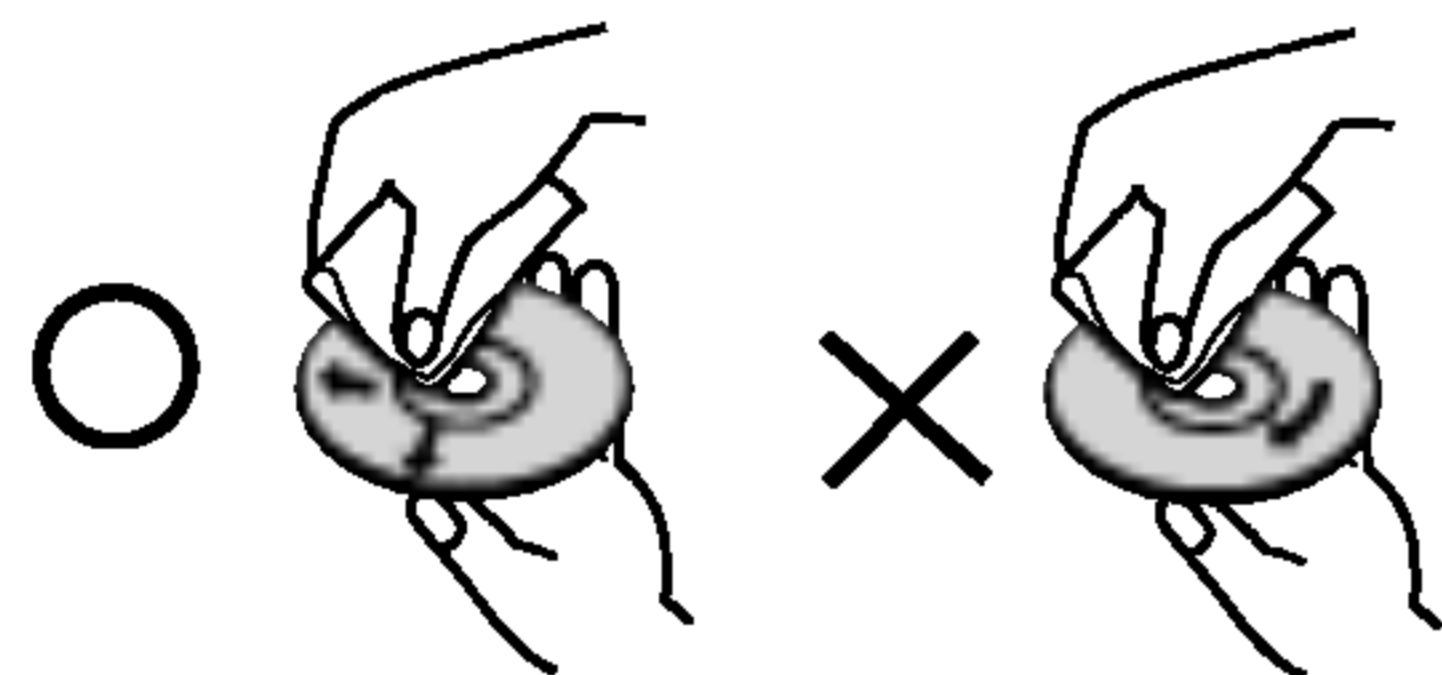

Do not use strong solvents such as alcohol, benzine, thinner, commercially available cleaners, or anti-static spray intended for older vinyl records.

Disc-related terms

DVD ±R / DVD ±RW

DVD -R and DVD +R are two different standards for recordable DVD drives and discs. This format allows information to be recorded onto the DVD disc only once. DVD +RW and DVD -RW are two standards for re-writable media, meaning the DVD content can be erased and re-recorded. Single-sided discs can hold 4.38 Gigabyte and double-sided discs hold twice as much. There are no dual layer single sided recordable discs.

VCD (Video CD)

A VCD holds up to 74 minutes (650 MB disc) or 80 minutes (700 MB disc) of MPEG-1 full-motion video along with quality stereo sound.

MPEG

MPEG is an international standard for video and audio compression. MPEG-1 is used in encoding video for VCD and provides for multichannel surround sound coding such as PCM, Dolby Digital, DTS and MPEG audio.

MP3

MP3 is a popular compression format used for digital audio files that yields very high near-CD quality.

WMA

Windows media audio file. A type of coding / decoding developed by Microsoft Corp.

JPEG

Joint Pictures Expert Group. JPEG is a compressed file format that allows you to save images with no limit on the number of colors.

DivX

DivX is the name of a revolutionary new video codec which is based on the new MPEG-4 compression standard for video. You will be able to play DivX movies using this DVD player.

Before Use (Continued)

PBC: Playback Control (Video CD only)

Playback control is available for Video CD (VCD) version 2.0 disc formats. PBC allows you to interact with the system via menus, search functions, or other typical computer-like operations. Moreover, still pictures of high resolution can be played if they are included in the disc. Video CDs not equipped with PBC (Version 1.1) operate in the same way as audio CDs.

Title (DVD video discs only)

A title is generally a distinct section of a DVD disc. For example the main feature could be title 1, a documentary describing how the film was made could be title 2, and cast interviews could be title 3. Each title is assigned a reference number enabling you to locate it easily.

Maintenance and Service

Refer to the information in this chapter before contacting a service technician.

Handling the Unit

When shipping the unit

Please save the original shipping carton and packing materials. If you need to ship the unit, for maximum protection, re-pack the unit as it was originally packed at the factory.

Keeping the exterior surfaces clean

- Do not use volatile liquids such as insecticide spray near the unit.
- Do not leave rubber or plastic products in contact with the unit for a long period of time. since they leave marks on the surface.

Cleaning the unit

To clean the player, use a soft, dry cloth. If the surfaces are extremely dirty, use a soft cloth lightly moistened with a mild detergent solution.

Do not use strong solvents such as alcohol, benzine, or thinner, as these might damage the surface of the unit.

Maintaining the Unit



The DVD player is a high-tech, precision device. If the optical pick-up lens and disc drive parts are dirty or worn, the picture quality could be diminished.

Depending on the operating environment, regular inspection and maintenance are recommended after every 1,000 hours of use.

For details, please contact your nearest authorized service center.

Before Use (Continued)

Types of Playable Discs

	DVD (8 cm / 12 cm disc)
	Video CD (VCD) (8 cm / 12 cm disc)
	Audio CD (8 cm / 12 cm disc)

In addition, this unit plays DivX file, DVD±R, DVD±RW, Kodak PICTURE CD, SVCD, and CD-R or CD-RW that contains audio titles, MP3, WMA or JPEG files.



MP3



This indicates a product feature that is capable of playing DVD-RW discs recorded with Video Recording format.

Manufactured under license from Dolby Laboratories. “Dolby”, “Pro Logic”, and the double-D symbol are trademarks of Dolby Laboratories.

DTS and DTS Digital Out are trademarks of Digital Theater Systems, Inc.

NOTES

- Depending on the conditions of the recording equipment or the CD-R/RW (or DVD±R/±RW) disc itself, some CD-R/RW (or DVD±R/±RW) discs cannot be played on the unit.
- Do not attach any seal or label to either side (the labeled side or the recorded side) of a disc.
- Do not use irregularly shaped CDs (e.g., heart-shaped or octagonal). It may result in malfunctions.

Notes on DVDs and Video CDs

Some playback operations of DVDs and Video CDs may be intentionally programmed by software manufacturers. This unit plays DVDs and Video CDs according to disc content designed by the software manufacturer, therefore some playback features may not be available or other functions may be added.

Regional code

This DVD player is designed and manufactured for playback of region “2” encoded DVD software. This unit can play only DVD discs labeled “2” or “ALL”.



Notes on Regional Codes

- Most DVD discs have a globe with one or more numbers in it clearly visible on the cover. This number must match your DVD player’s regional code or the disc cannot play.
- If you try to play a DVD with a different region code from your player, the message “Check Regional Code” appears on the screen.

Identification of Controls

Main Unit

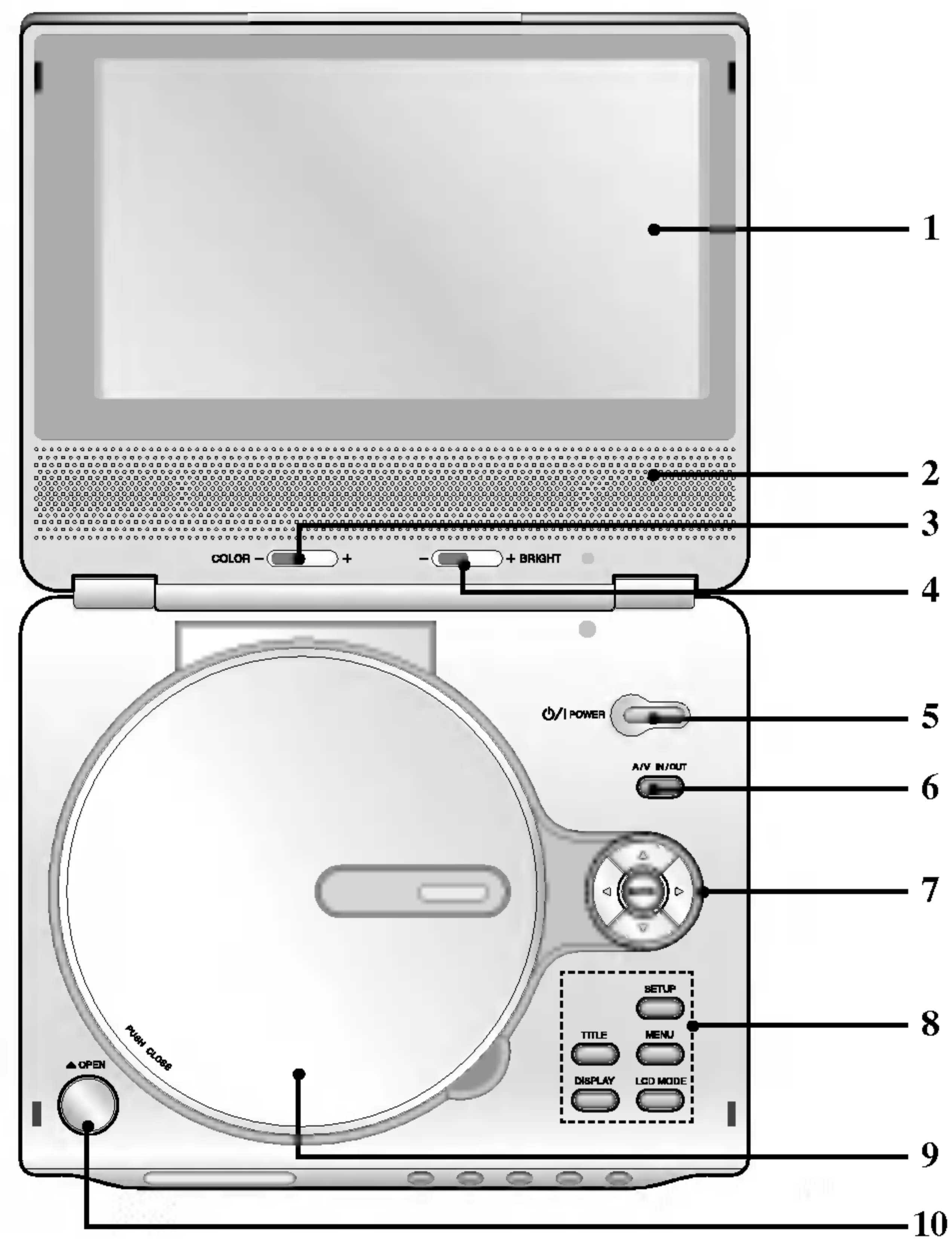

1. **LCD screen**
2. **Speaker**
3. **COLOR control slide** : - ; black and white, + ; color
4. **BRIGHT control slide** : - ; dark, + ; light
5. **POWER**
Switches the player ON and OFF.
6. **A/V IN/OUT**
Selects the TV's source.
7. • ◀ ▶ ▲ ▼ (left/right/up/down)
Selects an item in the menu.
• **ENTER**
Confirms menu selection.
8. • **TITLE**
Displays title menu, if available.
• **LCD MODE**
NORMAL → FULL → ZOOM → OFF
• **MENU**
Accesses menu on a DVD disc.
• **DISPLAY**
Accesses On-Screen display.
• **SETUP**
Accesses or removes setup menu.
9. **Disc Lid**
10. **OPEN button**
Push this button to open the Disc lid.

NOTE

Place a disc with the playback side down on the spindle, and push gently on the center of the disc so it goes into position.

Identification of Controls (continued)

Main Unit

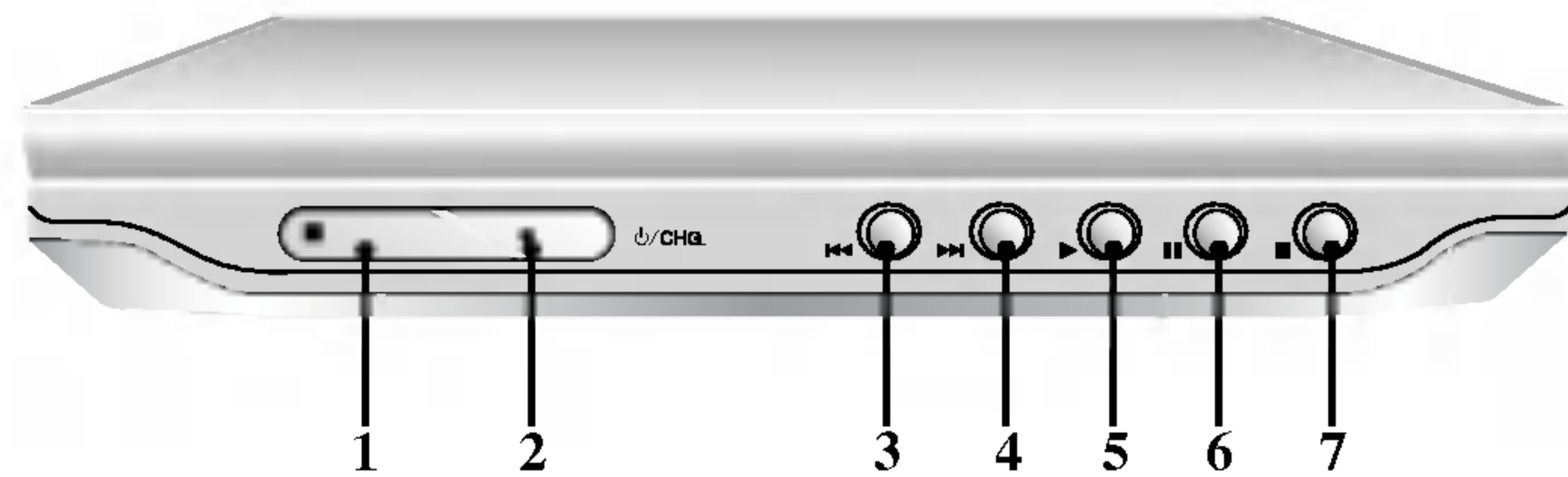

- 1. Remote sensor**
- 2. Charge indicator**
During recharging, charge indicator is red.
If recharging is complete, charge indicator changes to green color.
- 3. Reverse Skip/Search**
Go to previous chapter / track or to the beginning.
Press and hold for two seconds for fast reverse search.
- 4. Forward Skip/Search**
Go to the next chapter / track.
Press and hold for two seconds for fast forward search.
- 5. PLAY**
Starts playback.
- 6. PAUSE**
Pause playback temporarily/press repeatedly for frame-by-frame playback.

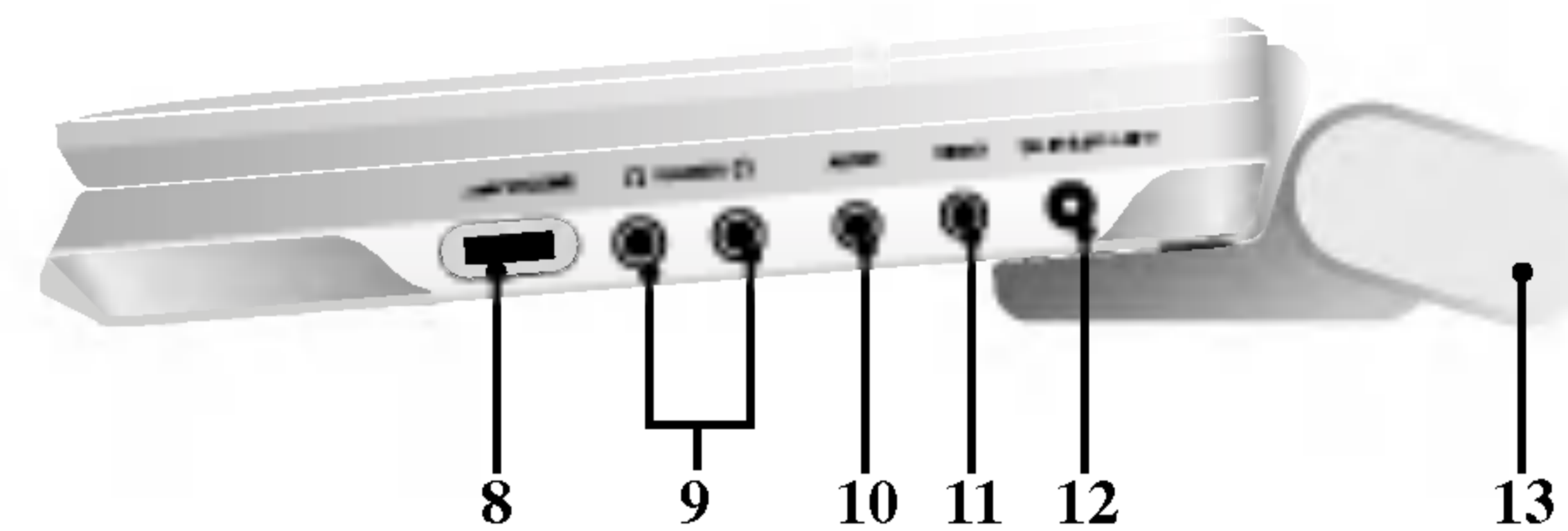

- 7. STOP**
Stops playback.
- 8. Volume Control**
- 9. Earphone jack**
- 10. AUDIO In/Out jack (OPTICAL OUT)**
- 11. VIDEO In/Out jack**
- 12. DC IN 9.8V**
Connect the AC adapter.
- 13. Battery Pack**

Identification of Controls (continued)

Remote Control

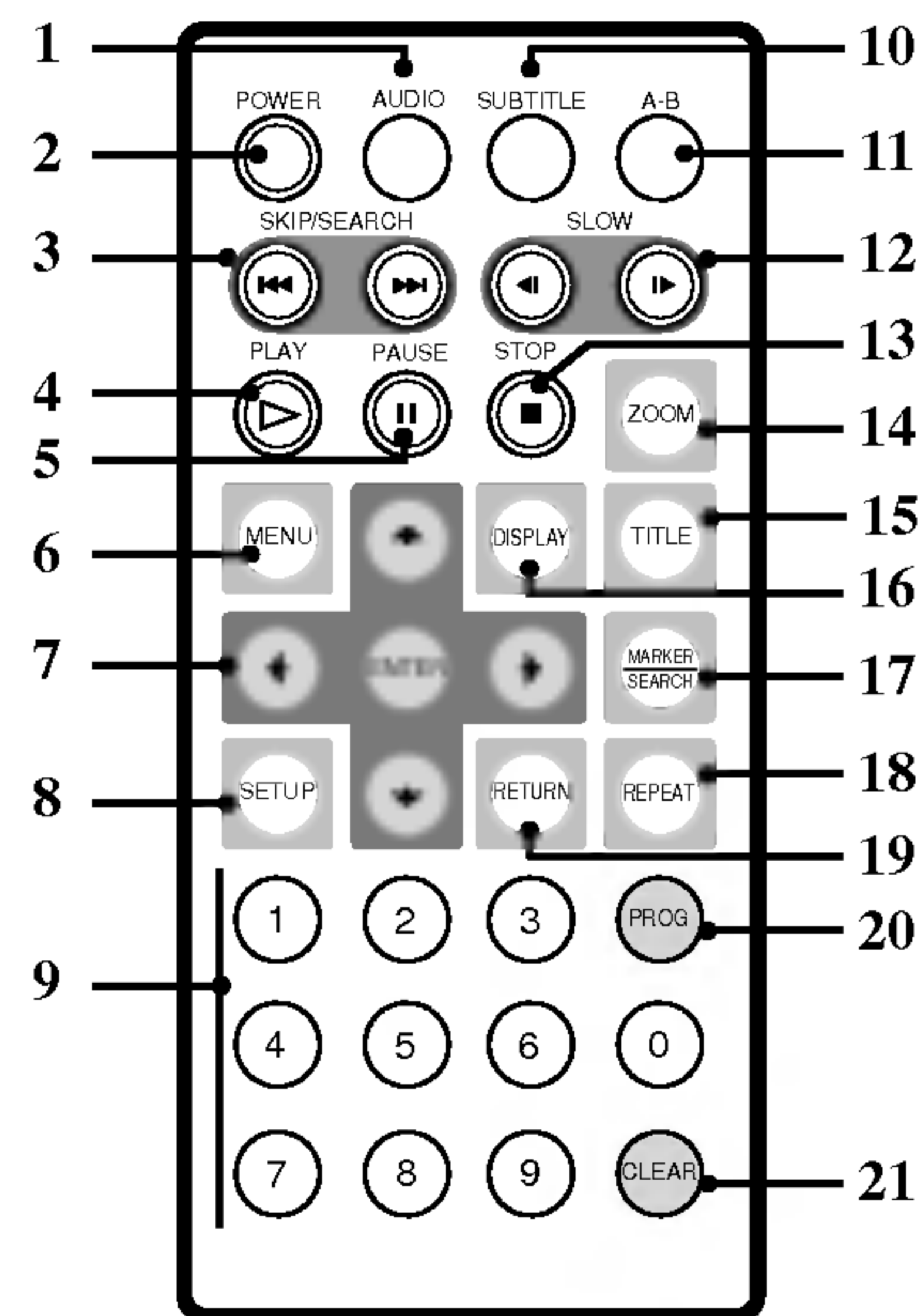

1. **AUDIO**
Selects an audio language (DVD).
2. **POWER**
Switches DVD Player ON and OFF.
3. • **Reverse SKIP/SEARCH** (◀◀)
Search backward*/ go to beginning of current chapter or track or go to previous chapter or track.
• **Forward SKIP/SEARCH** (▶▶)
Search forward*/ go to next chapter or track.
* Press and hold button for about two seconds.
4. **PLAY**
Starts playback.
5. **PAUSE**
Pauses playback temporarily/ press repeatedly for frame-by-frame playback.
6. **MENU**
Accesses menu on a DVD disc.
7. • ◀ ▶ ▲ ▼ (left/right/up/down)
Selects an item in the menu.
• **ENTER**
Confirms menu selection.
8. **SETUP**
Accesses or removes setup menu.
9. **0-9 number buttons**
Selects numbered items in a menu.
10. **SUBTITLE**
Selects a subtitle language.
11. **A-B**
Repeat sequence.
12. **SLOW** (◀ / ▶)
Reverse/ Forward slow playback.
13. **STOP** (■)
Stops playback.
14. **ZOOM**
Enlarges video image.
15. **TITLE**
Displays title menu, if available.
16. **DISPLAY**
Accesses On-Screen display.
17. • **MARKER**
Marks any point during playback.
• **SEARCH**
Displays MARKER SEARCH menu.
18. **REPEAT**
Repeat chapter, track, title all.
19. **RETURN**
Removes the setup menu, displays the video CD with PBC.
20. **PROG.**
Places a track on the program list.
21. **CLEAR**
Removes a track number on the program list or a mark on the MARKER SEARCH menu.

Identification of Controls (continued)

Insert the battery (Lithium battery)

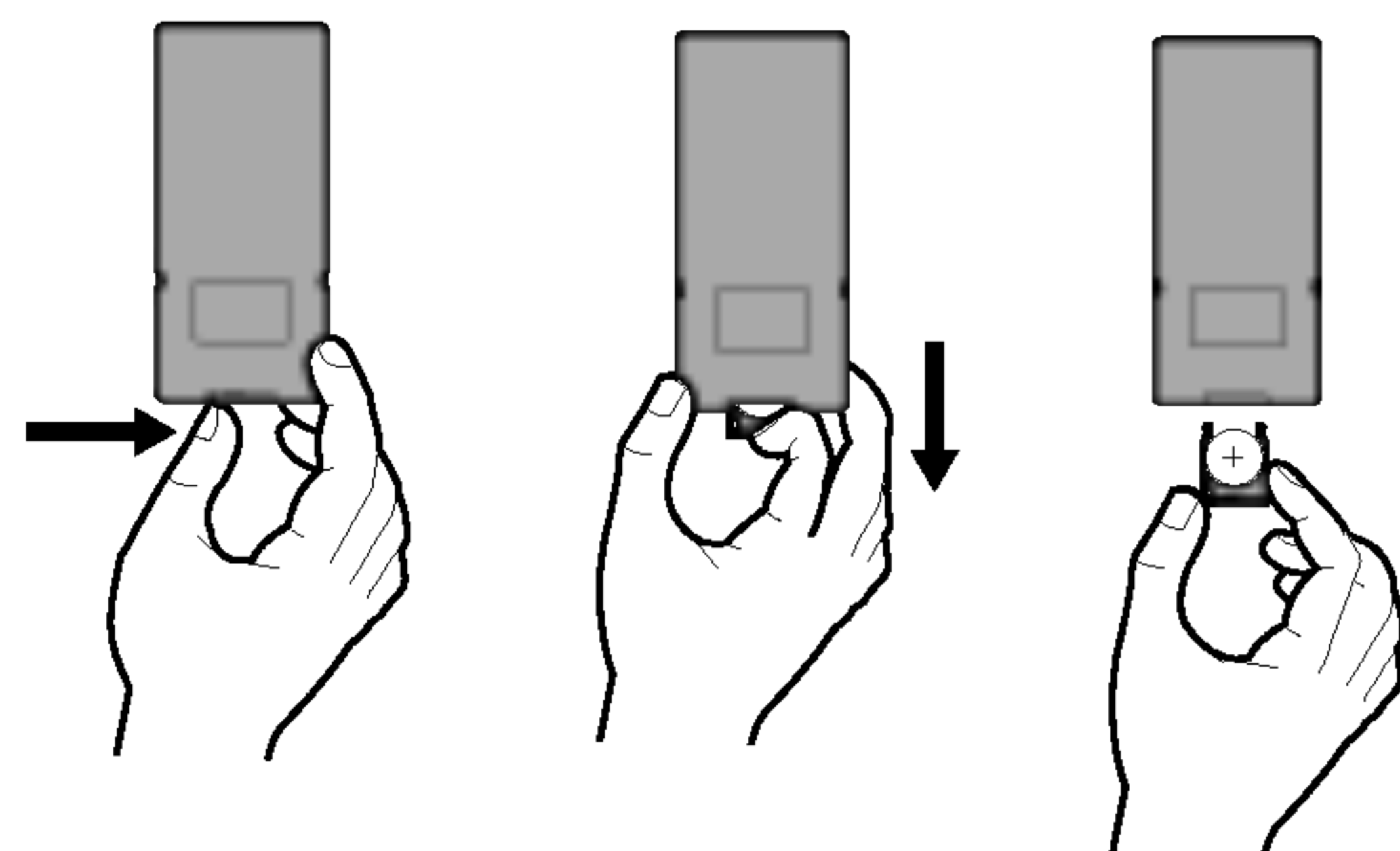

NOTES

- Do not expose the remote control sensor to bright light.
- Do not place obstacles between the remote control sensor and the remote control.

■ Replacing the button-type battery

The battery normally lasts for about a year. Replace the battery if the remote control fails to operate the unit when used within the operation range.

Button-type battery (Lithium battery)

1. Pinch the battery holder clip together then pull the tab to remove the battery holder.
2. Insert the battery with the + facing in the same direction as the + on the battery holder.
3. Replace the battery holder with battery into the remote control unit making sure that it is fully inserted.

- Replace remote control unit battery with 3V micro lithium cells such as CR. 2025 or its equivalent.
- Dispose of battery safely in accordance with local laws. Do not dispose of in fire.

Warning : The battery used in this device may present a fire or chemical burn hazard if mistreated. Do not recharge, disassemble, incinerate, or heat above 100 °C (212 °F).

Replace the battery with Matsushita Elec. Ind. Co., Ltd. (Panasonic), part no. CR. 2025 only.

Use of another battery may present a risk of fire or explosion. Dispose of used batteries. Keep batteries away from children. Do not disassemble or dispose of in fire.

Power Connections

AC Adapter

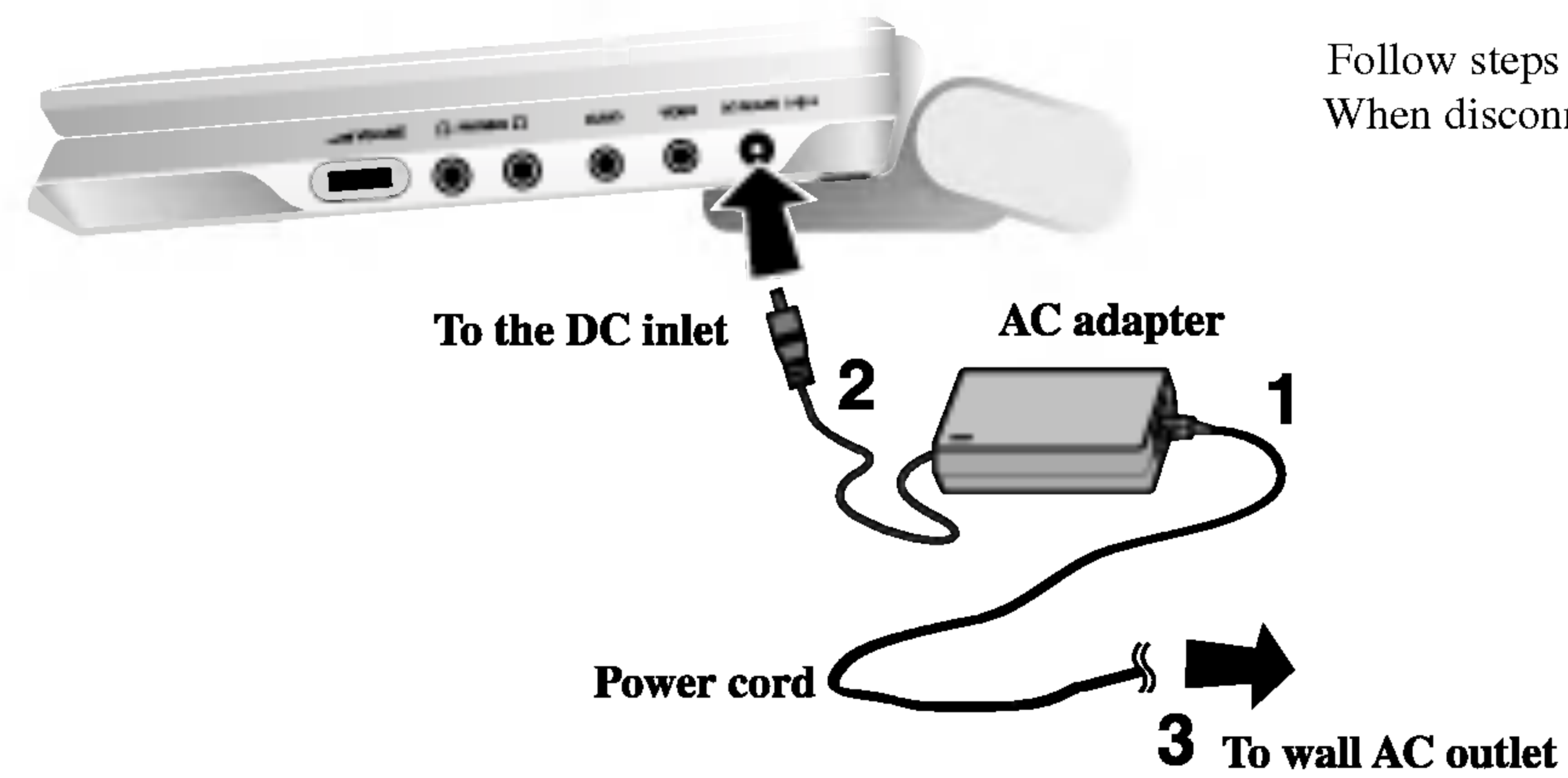

Follow steps 1 to 3 to connect.
When disconnecting, reverse the order.

Caution

- Do not connect the power plug to a power outlet other than that indicated on the label, as this can result in a risk of fire or electric shock.
- Do not connect or disconnect the power plug with wet hands. Doing so may cause electric shock.
- Do not use an AC adapter other than one specified, as it can cause a fire or damage to the player.

AC adapter

- This AC adapter operates on 100-240V~ 1.5A 50-60Hz.
- MODEL NO. : DP-AC80
- Manufactured by Danae Technology Co., Ltd.
- Contact an electrical parts distributor for assistance in selecting a suitable AC plug adapter or AC cord set.

Power Connections (continued)

Automotive Adapter

This DVD player and its automotive adapter are designed for use in vehicles that have 12-24 volt, negative ground electrical systems. (This is standard for most vehicles.) If your vehicle has a different type of electrical system, the DC power system cannot be used.

Follow steps 1 to 2 to connect.
When disconnecting, reverse the order.

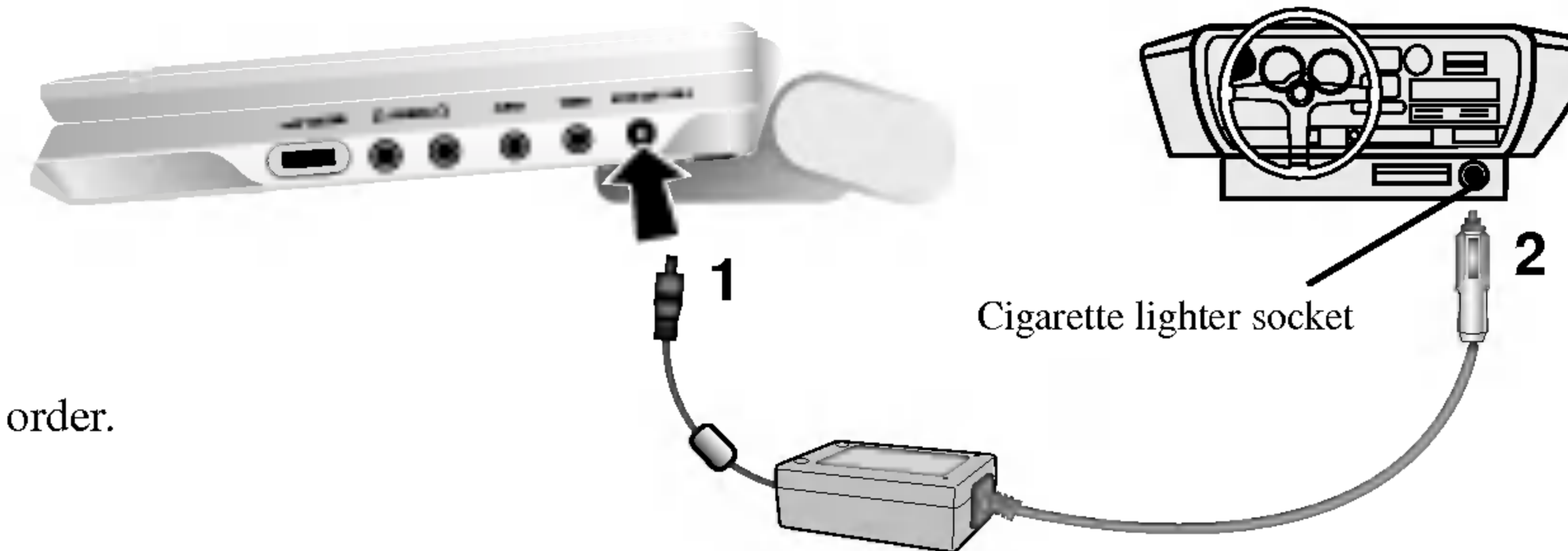

Caution

- To prevent electrical shock and possible damage to your DVD player or vehicle, always unplug the automotive adapter from the cigarette lighter socket before you remove the plug from your DVD player.
- A 4 amp, 250V fuse for protection is installed in the automotive adapter.
- While the engine is being started, disconnect the automotive adapter from the car's cigarette lighter socket.
- Do not operate your DVD player when the car battery is discharged. Peak current from the car generator may cause the DC fuse to blow.
- If the vehicle's supply voltage drops below approximately 10 volts, your DVD player may not work properly.
- Do not leave your DVD player in a place where the temperature exceeds 70°C (158°F), or the pick-up device may be damaged.
Examples include:
 - Inside a car with the windows closed and in direct sunshine.
 - Near a heating appliance.

Automotive adapter

- This automotive adapter operates on DC 12-24V.
- MODEL NO. : DP-CA80
- Manufactured by Danae Technology Co., Ltd.
- Contact an electrical parts distributor for assistance in selecting a suitable automotive adapter.

Power Connections (continued)

Battery Pack

- Charge the battery pack before using it for the first time.

■ Attaching the battery pack

1. Match the hooks of the battery pack into the holes on the bottom of the player.
2. Combine the battery pack to push toward up until you can hear the click sound.

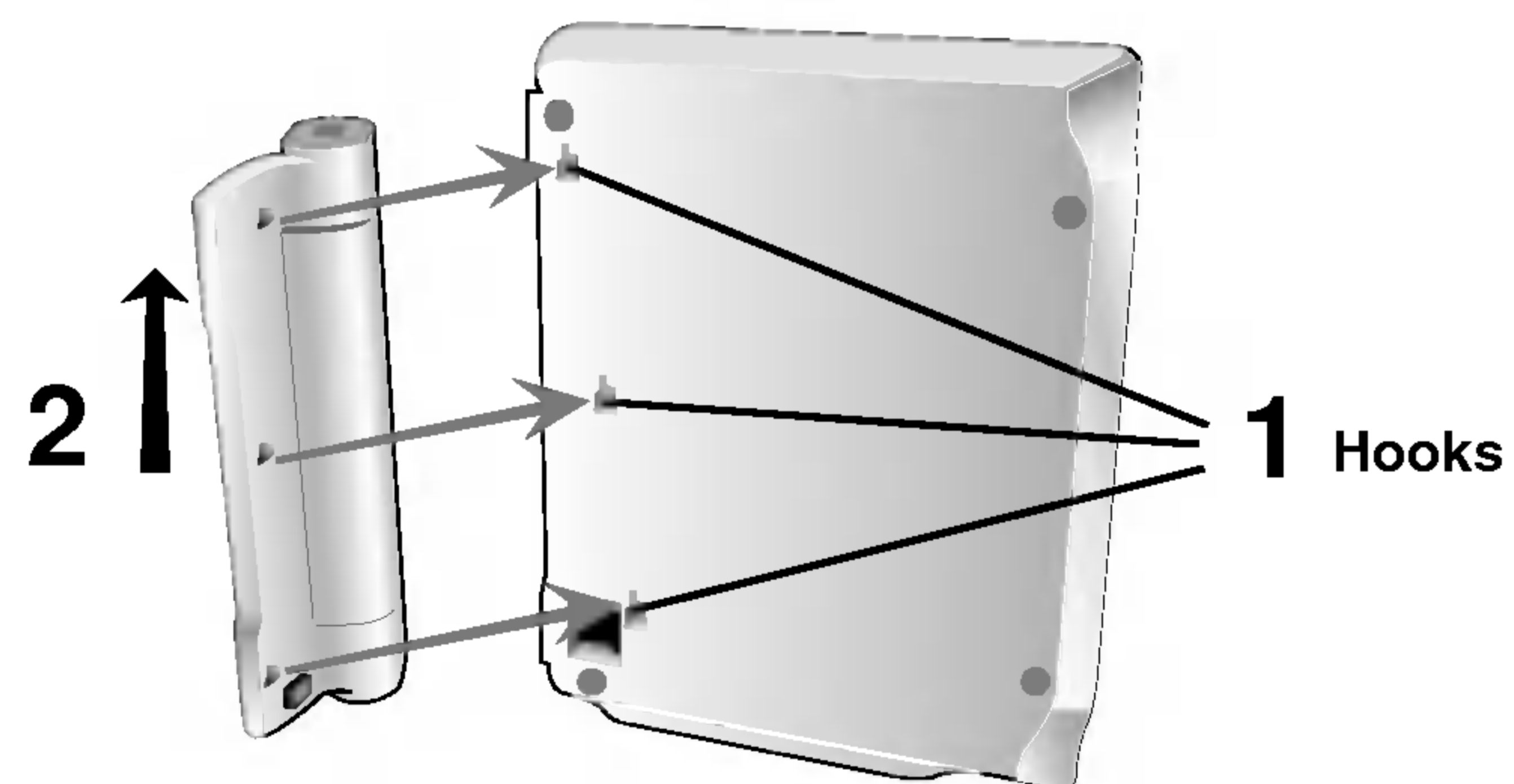

■ Detaching the battery pack

To separate the battery pack, pull the switch which is located beside the battery pack then slide down the battery pack at the same time.

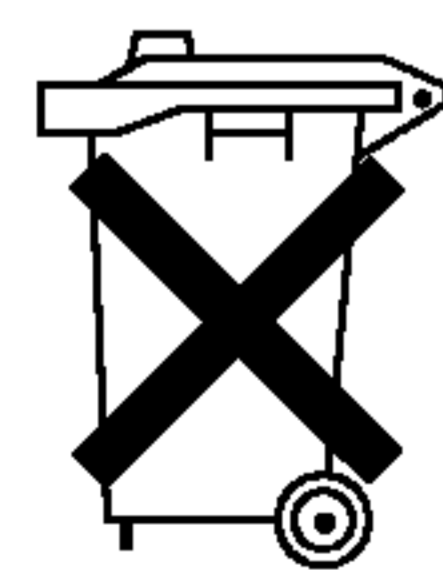
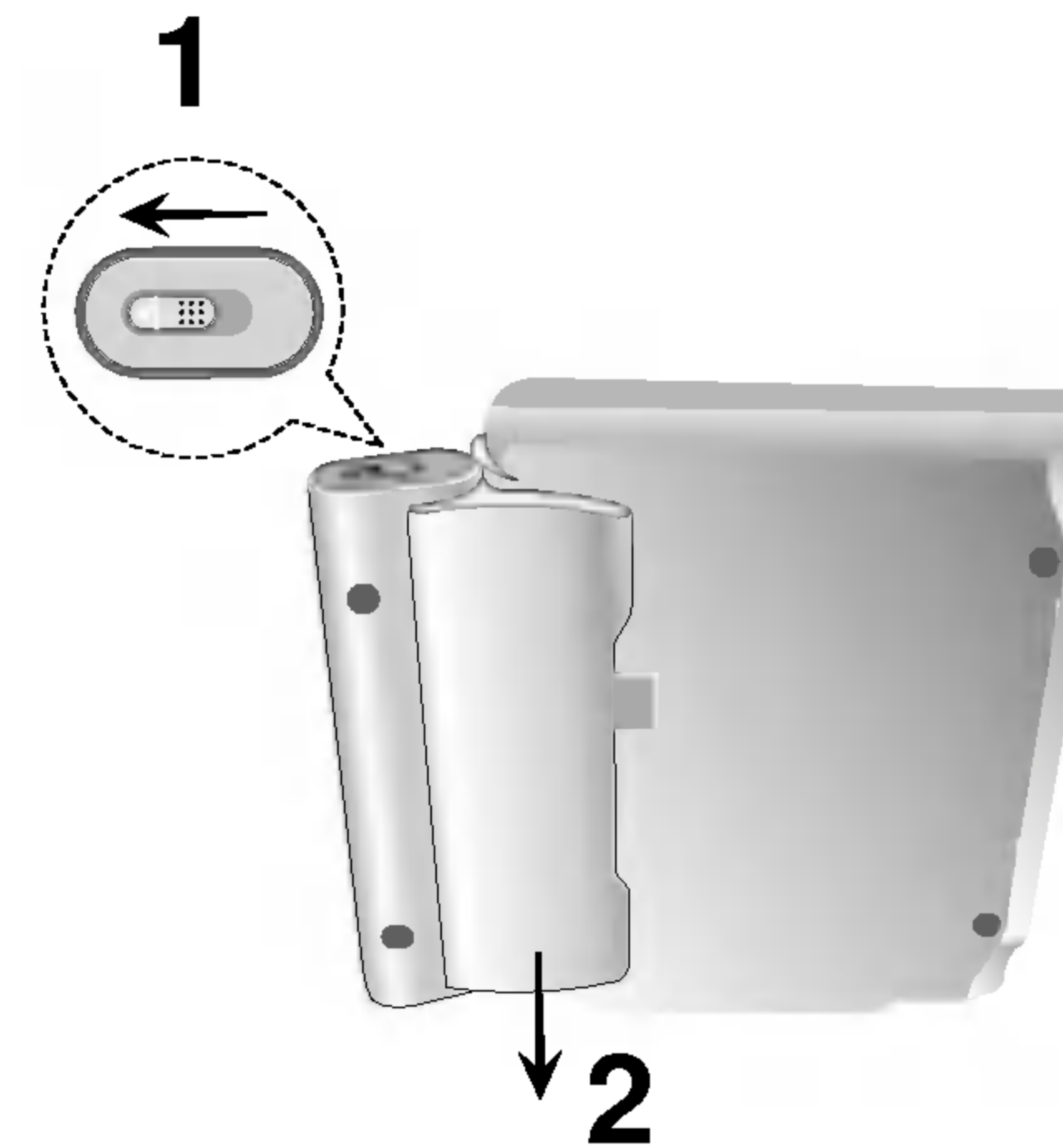

ATTENTION

The product that you have purchased contains a rechargeable battery. The battery is recyclable. At the end of its useful life, under various state and local laws, it may be illegal to dispose of this battery into the municipal waste stream. Check with your local solid waste/officials for details in your area for recycling options or proper disposal.

Power Connections (continued)

■ Charging the battery pack

1. Attach the battery pack to the player.
2. Connect the AC power adapter to the player and the plug into an AC outlet.

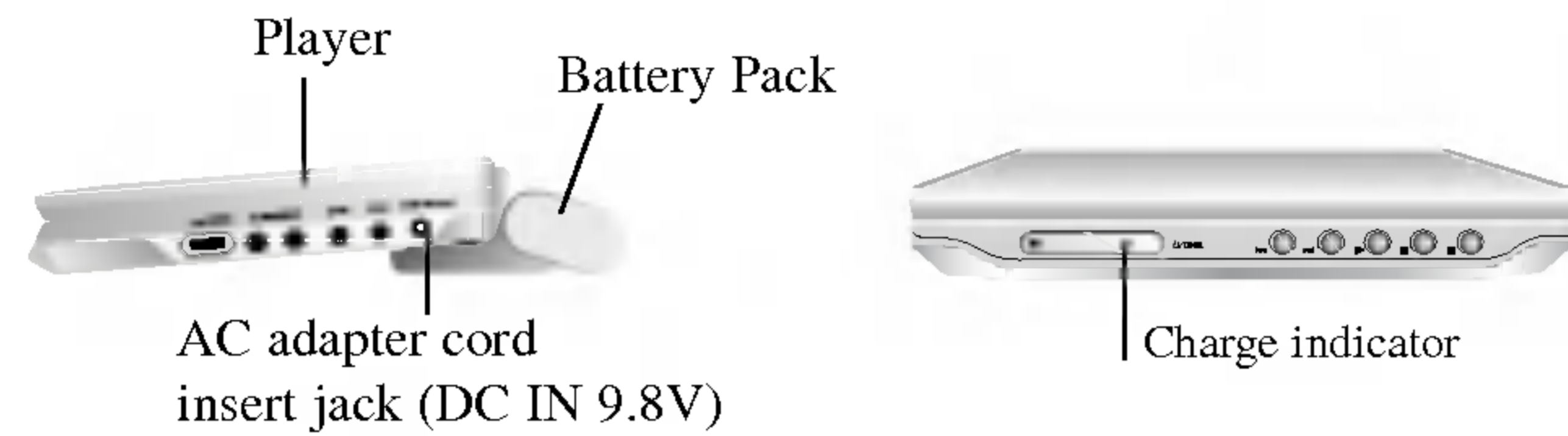

3. During recharging, charge indicator is red. If recharging is complete, charge indicator changes to green color.

CAUTION

Take the following precautions to avoid liquid leakage, overheating, etc.

- Do not use any unauthorized parts.
- Use the authorized AC adapter when recharging battery.
- Do not expose to high temperature above 60°C (140°F).
- Do not attempt to dismantle or modify the unit.
- Excessive impact may cause the unit to malfunction.
- Do not incinerate.
- Do not disassemble; dispose of properly.
- Do not short-circuit.

NOTE

Charging a battery is only happens when the power is off.

The battery will not be charged when it is naturally or purposely discharged. Because the unit cannot perceive battery voltage, even if you attached the battery.

When you are in this situation, power on the unit and then power off again. Then battery charge will proceed.

■ Recharging and play times

Recharging without player	Play time	
	LCD On	LCD Off
Approx. 3 hour	Approx. 3 hours*	Approx. 4 hours

* When Brightness control is set to “-”.

■ Confirm the battery charge on the unit's display

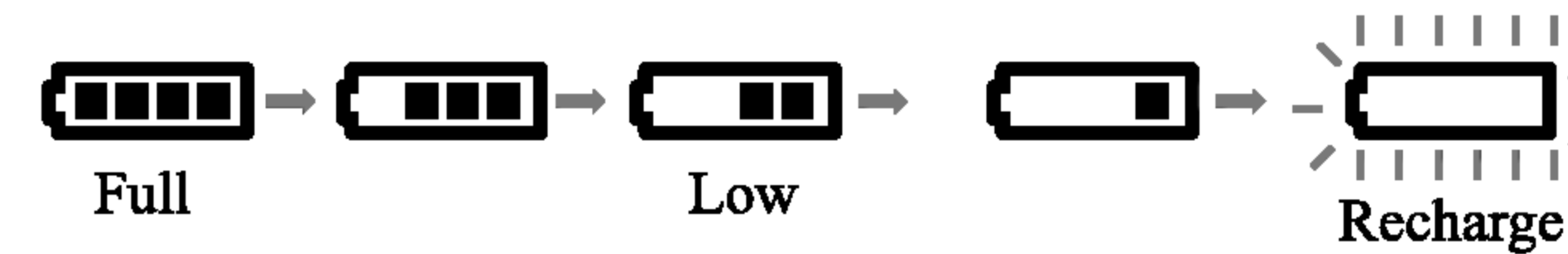

- If using the AC adapter, battery display does not appear.

■ If play time dramatically reduces after recharging

The battery pack has reached the end of its service life (it can be recharged about 300 times).

■ If the unit is not to be used for a long time

- Detach the battery pack. (Even if the unit is off, it still uses some power. This can lead to over discharging of the battery and malfunction.)
- Recharge the battery pack when you are ready to use it again.

■ Battery Pack

- MODEL NO. : DP-BS830

Playing a Disc

1. Prepare the power supply.
2. Open the outer cover and press **POWER** button.
3. Press **OPEN** to open the disc lid and insert a disc with the side you want to play label up. Close the disc lid by hand.
 - If the disc is placed in upside down (and it is a single-sided disc), "NO DISC" or "DISC ERROR" appears on the screen.
 - After playing back all of the chapters in the title, the DVD player automatically stops and returns to the menu screen.
4. Press **PLAY** to start play.
5. Adjust the volume.

NOTES

- Place a disc with the playback side down on the spindle, and push gently on the center of the disc so it goes into position.
- Confirm LCD MODE position by pressing LCD MODE button.

■ Changing the size of the picture

Use the LCD MODE button to change the picture mode. The mode is shown on the unit's display as follows.

NORMAL → FULL → ZOOM → OFF



NOTE

May appear to differ according to kind of disc.

■ The picture mode and size

The picture shown on the LCD depends on the display mode and the size recorded on the disc.

NOTES

- If you are not using the LCD on this unit, select OFF to conserve power.
- The LCD is turned off if you close the unit.
- Horizontal lines may appear in the picture when the mode is switched to ZOOM, but this is not an indication of a malfunction.

On-Screen Display







You can display the general playback status on the screen. Some items can be changed using the menu. To use the on-screen display:

1. Press DISPLAY during playback.
2. Press ▲ / ▼ to select an item.
The selected item is highlighted.
3. Press ◀ / ▶ to change the setting. You can also use the number buttons if appropriate (e.g. inputting the title number).
For some functions, press ENTER to execute the setting.

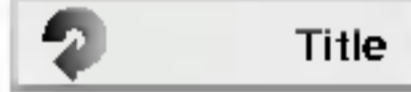

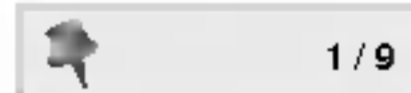
NOTES

- Some discs may not provide all of the features shown below.
- If no button is pressed for 10 seconds, the on-screen display disappears.

Playback Status/Restrictions

-  Title Repeat title
-  A B Repeat sequence
-  1 / 9 Enter a Marker
-  MARKER SEARCH Marker Search menu
-  Resume play from this point
-  Action prohibited or not available

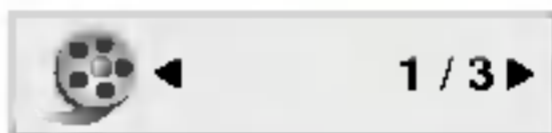
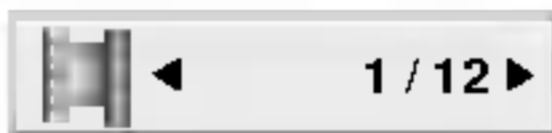
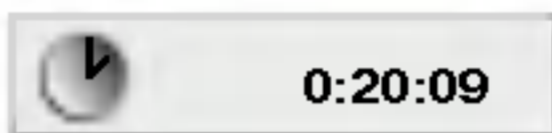
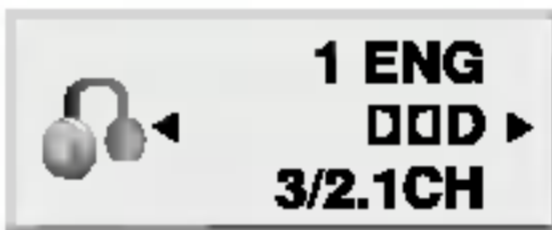
Example: On-Screen Display during playing DVD Video

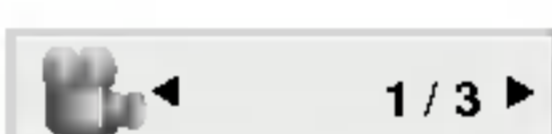

Items		Selection Method
Title Number		◀ / ▶, Numbers ENTER
Chapter Number		◀ / ▶, Numbers ENTER
Time search		Numbers, ENTER
Audio language and Digital Audio Output mode		◀ / ▶ or AUDIO
Subtitle language		◀ / ▶ or SUBTITLE
Angle		◀ / ▶

On-Screen Display (continued)

Example: On-Screen Display during playing VCD

Items		Selection Method
Track Number (or PBC mode)		◀ / ▶, Numbers ENTER
Time search		Numbers ENTER
Audio Channel		◀ / ▶ or AUDIO

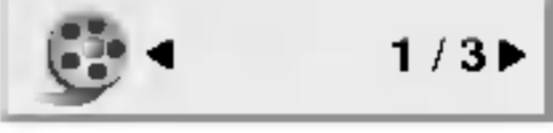
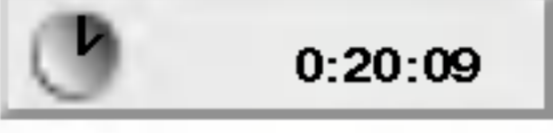
Example: On-Screen Display during playing divx movie disc

Items		Selection Method
Track Number		◀ / ▶, Numbers ENTER
Time search		Numbers ENTER
Audio language and Digital Audio Output mode		◀ / ▶ or AUDIO
Subtitle language		◀ / ▶ or SUBTITLE

General Features

DVD

Use the ◀ ▶ ▲ ▼ buttons to select the title/chapter you want to view, then press ENTER to start. Press TITLE or MENU to return to the menu screen.

VCD

Use the number buttons to select the track you want to view and press RETURN to return to the menu screen. Menu settings and operating procedures may differ. Follow the instructions on the each menu screen. You also may set PBC to Off (See “PBC” on page 35).

NOTES

- If parental control is set and the disc is not within the rating settings you must input the password.
(See “Lock Menu” on page 37-38.)
- DVDs may have a region code. Your player does not play discs that have a region code different from your player. The region code for this player is 2 (two).

Unless stated otherwise, all operations described use the remote control. Some features may also be available on the Setup menu.

Moving to another TITLE **DVD**

When a disc has more than one title, you can move to another title. Press DISPLAY while playback is stopped then the appropriate number (0-9) or use ◀ / ▶ to move to another title.
You can play any title by inputting its number while playback is stopped.

Moving to another CHAPTER/TRACK

DVD **VCD** **DivX**

When a title on a disc has more than one chapter or a disc has more than one track, you can move to another chapter/track as follows:

- Press SKIP/SEARCH ◀◀◀ or ▶▶▶ briefly during playback to select the next chapter/track or to return to the beginning of the current chapter/track.
- Press SKIP/SEARCH ◀◀◀ twice briefly to step back to the previous chapter/track.
- To go directly to any chapter during DVD playback, press DISPLAY and press ▲ / ▼ to select the chapter/track icon. Then, input the chapter/track number or use ◀ / ▶.

Search **DVD** **VCD** **DivX**

1. Press and hold SKIP/SEARCH ◀◀◀ or ▶▶▶ for about two seconds during playback.
The player will now go into SEARCH mode.
2. Press and hold SKIP/SEARCH ◀◀◀ or ▶▶▶ repeatedly to select the required speed: ◀◀◀X2, ◀◀◀X4, ◀◀◀X16, ◀◀◀X100 (backward) or ▶▶▶X2, ▶▶▶X4, ▶▶▶X16, ▶▶▶X100 (forward).
With a Video CD, the Search speed changes: ◀◀◀X2, ◀◀◀X4, ◀◀◀X8, (backward) or ▶▶▶X2, ▶▶▶X4, ▶▶▶X8, (forward).
3. To exit SEARCH mode, press PLAY.

General Features (continued)

Still Picture and Frame-by-Frame Playback

DVD VCD DivX

1. Press PAUSE on the remote control during playback. Advance the picture frame-by-frame by pressing PAUSE repeatedly.
2. To exit still motion mode, press PLAY.

Slow Motion **DVD VCD DivX**

1. Press SLOW ◀ or ▶ during playback. The player will enter SLOW mode.
2. Use the SLOW ◀ or ▶ to select the required speed: ◀ 1/16, ◀ 1/8, ◀ 1/4 or ◀ 1/2 (backward), or ▶ 1/16, ▶ 1/8, ▶ 1/4 or ▶ 1/2 (forward).
3. To exit slow motion mode, press PLAY.

NOTE

Slow motion playback in reverse is not applicable for Video CD and DivX Discs.

Time Search **DVD VCD DivX**

To start playing at any chosen time on the disc:

1. Press DISPLAY during playback. The time search box shows the elapsed playing time.
2. Press ▲ / ▼ to select the time clock icon and “-:--:--” appears.
3. Input the required start time in hours, minutes, and seconds from left to right. If you enter the wrong numbers, press CLEAR to remove the numbers you entered. Then input the correct numbers.
4. Press ENTER to confirm. Playback starts from the selected time.

Repeat A-B **DVD VCD DivX**

To repeat a sequence.

1. Press A-B at your chosen starting point. “A * ” appears briefly on the screen.
2. Press A-B again at your chosen end point. “A B” appears briefly on the screen and the repeat sequence begins.
3. Press A-B again to cancel.

Repeat **DVD VCD1.1 DivX**

You can play a title/chapter/all/track on a disc.

Press REPEAT during playback to select a desired repeat mode.

DVD Video Discs - Repeat Chapter/Title/Off

- Chapter: repeats the current chapter.
- Title: repeats the current title.
- Off : does not play repeatedly.

Video CDs, DivX discs - Repeat Track/All/Off

- Track : repeats the current track
- All : repeats all the tracks on a disc.
- Off : does not play repeatedly.

NOTES

- On a Video CD with PBC, you must set PBC to Off on the setup menu to use the repeat function (See “PBC” on page 35).
- If you press SKIP (▶▶) once during Repeat Chapter (Track) playback, the repeat playback cancels.

General Features (continued)

Marker Search **DVD** **VCD** **DivX**

Storing a MARKER in the DVD memory is similar to marking your page in a book. It allows you to quickly return to any point on the disc.

Storing a marker in the memory

1. Press MARKER/SEARCH during play.

The MARKER SEARCH menu appears on the screen.

2. During playback, press ENTER when playback reaches the spot that you want to memorize.

- The Marker number appears.
- Do this within 10 seconds while the MARKER SEARCH menu appears.
- To enter additional Marker points, press ◀▶ until another empty point on the MARKER SEARCH menu is highlighted, then press ENTER when playback reaches the point at which you want the next Marker.

3. Repeat step 2 to enter up to nine Marker points on a disc.

4. To remove the MARKER SEARCH menu, press MARKER/SEARCH.

Recalling/Clearing a marker

5. Press MARKER/SEARCH during playback.

The MARKER SEARCH menu will appear on the screen.

6. Press ◀▶ to select the marker to be recalled/ cleared.

7. Press ENTER to recall a marker.

Press CLEAR to clear a marker.

Play resumes from the point corresponding to the selected marker, or the selected marker is cleared.

NOTES

- These operations work only with discs for which the elapsed playing time appears in the display window during playback or stop.
- Some subtitles recorded around the marker may fail to appear (DVD).
- All the markers are cleared when the power is turned off or the disc is removed.
- The marker is not stored when the DVD or title menu is displayed on the screen.

General Features (continued)

Zoom **DVD** **VCD** **DivX**

Use zoom to enlarge the video image.

1. Press ZOOM during playback or still playback to activate the Zoom function. The square frame appears briefly in the right bottom of the picture.
2. Each press of the ZOOM button changes the screen in the sequence: 100% size → 400% size → 1600% size → screen fit mode → 100% size
Screen fit mode:
You can change the way the image appears on the screen when you're playing a DVD movie. Press ▲/▼ to select between Normal, Enhanced, and Maximum.
3. Use the ◀▶▲▼ buttons to move through the zoomed picture.
4. To resume normal playback, press CLEAR.

NOTES

- Zoom may not work on some DVDs.
- Screen fit mode is available for playing the DVD disc, VR disc and movie file.

Resume Play

When play is stopped, the unit records the point where STOP was pressed (RESUME function).

Press PLAY and play will resume from this point.

Special DVD Features

Checking the contents of DVD discs: Menus

DVDs may offer menus that allow you to access special features. To use the disc menu, press MENU. Input the corresponding number or use the ◀▶▲▼ buttons to highlight your selection. Then press ENTER.

Title Menu **DVD**

1. Press TITLE. If the current title has a menu, the menu appears on the screen. Otherwise, the disc menu may appear.
2. The menu offers features such as camera angles, spoken language and subtitle options, and chapters for the title.
3. Press TITLE to exit.

Disc Menu **DVD**

Press MENU and the disc menu is displayed. Press MENU again to exit.

Changing the Audio Language **DVD** **DivX**

Press AUDIO repeatedly during playback to hear a different audio language or audio track.

With DVD-RW discs recorded in VR mode that have both a main and a Bilingual audio channel, you can switch between Main (L), Bilingual (R), or a mix of both (Main + Bilingual) by pressing AUDIO.

General Features (continued)

Camera Angle **DVD**

If the disc contains scenes recorded at different camera angles, you can change to a different camera angle during playback.

1. Press DISPLAY during playback.
2. Press ▲/▼ to select Angle item.
3. Press ◀/▶ repeatedly until the desired Angle is selected.

TIP

The angle indicator will blink on the screen during scenes recorded at different angles as an indication that angle switching is possible.

Subtitles **DVD** **DivX**

Press SUBTITLE repeatedly during playback to see the different subtitle languages.

NOTES

- The subtitle file of the DivX file is displayed only smi, srt and sub.
- If there is no information or there is a code that can not read in the DivX file, “ 1 ” etc are displayed.

Last Scene Memory **DVD** **CD** **VCD1.1**

This player memorizes last scene from the last disc that is viewed. The last scene remains in memory even if you remove the disc from the player or switch off the player. If you load a disc that has the scene memorized, the scene is automatically recalled.

NOTES

- Settings are stored in memory for use any time.
- This player does not memorize settings of a disc if you switch off the player before commencing to play it.

Screen Saver

The screen saver appears when you leave the DVD player in Stop mode for about five minutes. If the Screen Saver is displayed for five minutes, the DVD Player automatically turns itself off.

Changing the Audio Channel **VCD**

Press AUDIO repeatedly during playback to hear a different audio channel (STEREO, LEFT, or RIGHT).

Playing an Audio CD or MP3/WMA Disc

The DVD player can play MP3/WMA formatted recordings on CD-ROM, CD-R, or CD-RW discs.

Audio CD

Once you insert an audio CD a menu appears on the screen. Press ▲ / ▼ to select a track then press PLAY or ENTER and playback starts.



MP3 / WMA

1. Press ▲ / ▼ to select a folder, and press ENTER to see the folder contents.
2. Press ▲ / ▼ to select a track then press PLAY or ENTER. Playback starts.



ID3 TAG

- When playing a file containing information such as track titles, you can see the information by pressing DISPLAY.
[Title, Artist, Album, Year, Comment]
- If there is no information, “NO ID3 TAG” appear on the display.

TIPS

- If you are in a file list on the MUSIC menu and want to return to the Folder list, use the ▲ / ▼ to highlight  and press ENTER.
- Press MENU to move to the next page.
- On a CD with MP3/WMA and JPEG you can switch MP3/WMA and JPEG. Press TITLE and MUSIC or PHOTO word on top of the menu is highlighted.

Playing an Audio CD or MP3/WMA Disc (continued)

Audio CD and MP3 / WMA Disc Features

Pause **CD** **MP3** **WMA**

1. Press PAUSE during playback.
2. To return to playback, press PLAY, ENTER or press PAUSE again.

Moving to another Track **CD** **MP3** **WMA**

1. Press SKIP/SEARCH (I◀◀ or ▶▶I) briefly during playback to go to the next track or to return to the beginning of the current track.
2. Press SKIP/SEARCH I◀◀ twice briefly to go back to the previous track.
3. You can play any track by inputting its number.

Search **CD** **MP3** **WMA**

1. Press and hold SKIP/SEARCH (I◀◀ or ▶▶I) for about two seconds during playback.
The player will now go into SEARCH mode.
2. Press and hold SKIP/SEARCH (I◀◀ or ▶▶I) repeatedly to select the required speed: ◀◀X2, ◀◀X4, ◀◀X8 (backward) or ▶▶X2, ▶▶X4, ▶▶X8 (forward).
Search speed and direction are indicated on the menu screen.
3. To exit SEARCH mode, press PLAY.

Repeat Track/All/Off **CD** **MP3** **WMA**

You can play a track/all on a disc.

1. Press REPEAT when playing a disc. The repeat icon appears.
2. Press REPEAT to select a desired repeat mode.
 - Track: repeats the current track
 - All: repeats all the tracks on a disc.
 - Off(No display): does not play repeatedly.

NOTE

If you press SKIP (▶▶I) once during Repeat Track playback, the repeat playback cancels.

Repeat A-B **CD**

1. To repeat a sequence during disc playback press A-B at your chosen starting point. The Repeat icon and “A” appear on the menu screen.
2. Press A-B again at your chosen end point. The Repeat icon and “A-B” appear on the menu screen, and the sequence begins to play repeatedly.
3. To exit the sequence and return to normal play, press A-B again.

Playing an Audio CD or MP3/WMA Disc (continued)

MP3 / WMA disc compatibility with this player is limited as follows:

- Sampling frequency: within 8 - 48 kHz (MP3), within 32 - 48kHz (WMA)
- Bit rate: within 8 - 320kbps (MP3), 32 - 192kbps (WMA)
- The player cannot read an MP3/WMA file that has a file extension other than “.mp3” / “.wma”.
- CD-R physical format should be ISO 9660
- If you record MP3 / WMA files using software that cannot create a file system (eg. Direct-CD) it is impossible to playback MP3 / WMA files. We recommend that you use Easy-CD Creator, which creates an ISO 9660 file system.
- File names should have a maximum of 8 letters and must incorporate an .mp3 or .wma extension.
- They should not contain special letters such as / ? * : “ < > | etc.
- The total number of files on the disc should be less than 650.

This DVD player requires discs and recordings to meet certain technical standards in order to achieve optimal playback quality. Pre-recorded DVDs are automatically set to these standards. There are many different types of recordable disc formats (including CD-R containing MP3 or WMA files) and these require certain pre-existing conditions (see above) to ensure compatible playback.

Customers should note that permission is required in order to download MP3 / WMA files and music from the Internet. Our company has no right to grant such permission. Permission should always be sought from the copyright owner.

Programmed Playback

The program function enables you to store your favorite tracks from any disc in the player memory.

A program can contain 30 tracks.

1. Insert a disc.

Audio CD or MP3/WMA Discs:

AUDIO CD or MUSIC menu appears.

2. Press PROG.

The  mark will appear to the right of the word “Program” on the right side of the menu screen.

NOTE

Press PROG. again, then the  mark will disappear to exit the Program Edit mode.



Audio CD Menu



MP3/WMA Menu

Video CD: Press PROG. while playback is stopped. The program menu appears. Press PROG. again and hold it down for a few seconds to exit the menu.

NOTE

On a Video CD with PBC, you must set PBC to Off on the setup menu to use the programmed playback (See “PBC” on page 35).



Video CD Menu

3. Select a track on the “List”, then press ENTER to place the selected track on the “Program” list. Repeat to place additional tracks on the list.
4. Press .
5. Press PLAY or ENTER to start. Playback begins in the order in which you programmed the tracks. Playback stops after all of the tracks on the “Program” list have played once.
6. To resume normal playback from programmed playback, select a track of AUDIO CD (or MUSIC) list and then press PLAY.

Programmed Playback (continued)

Repeat Programmed Tracks

1. Press REPEAT when playing a disc. The repeat icon appears.
2. Press REPEAT to select a desired repeat mode.
 - Track: repeats the current track
 - All: repeats all the tracks on programmed list.
 - Off(No display): does not play repeatedly.

NOTE

If you press **▶▶** once during Repeat Track playback, the repeat playback cancels.

Erasing a Track from Program List

1. Use **▲▼▶** to select the track that you wish to erase from the Program list.
2. Press CLEAR. Repeat to erase additional tracks on the list.

Erasing the Complete Program List

1. Press **▶** to move to the “Program” list.
2. Use **▲ / ▼** to select “Clear All”, then press ENTER.

NOTE

The programs are also cleared when the disc is removed.

Viewing a JPEG Disc

Using this DVD Player you can view Kodak PICTURE CDs and discs with JPEG files.

1. Insert a disc and close the tray. The PHOTO menu appears on the screen.

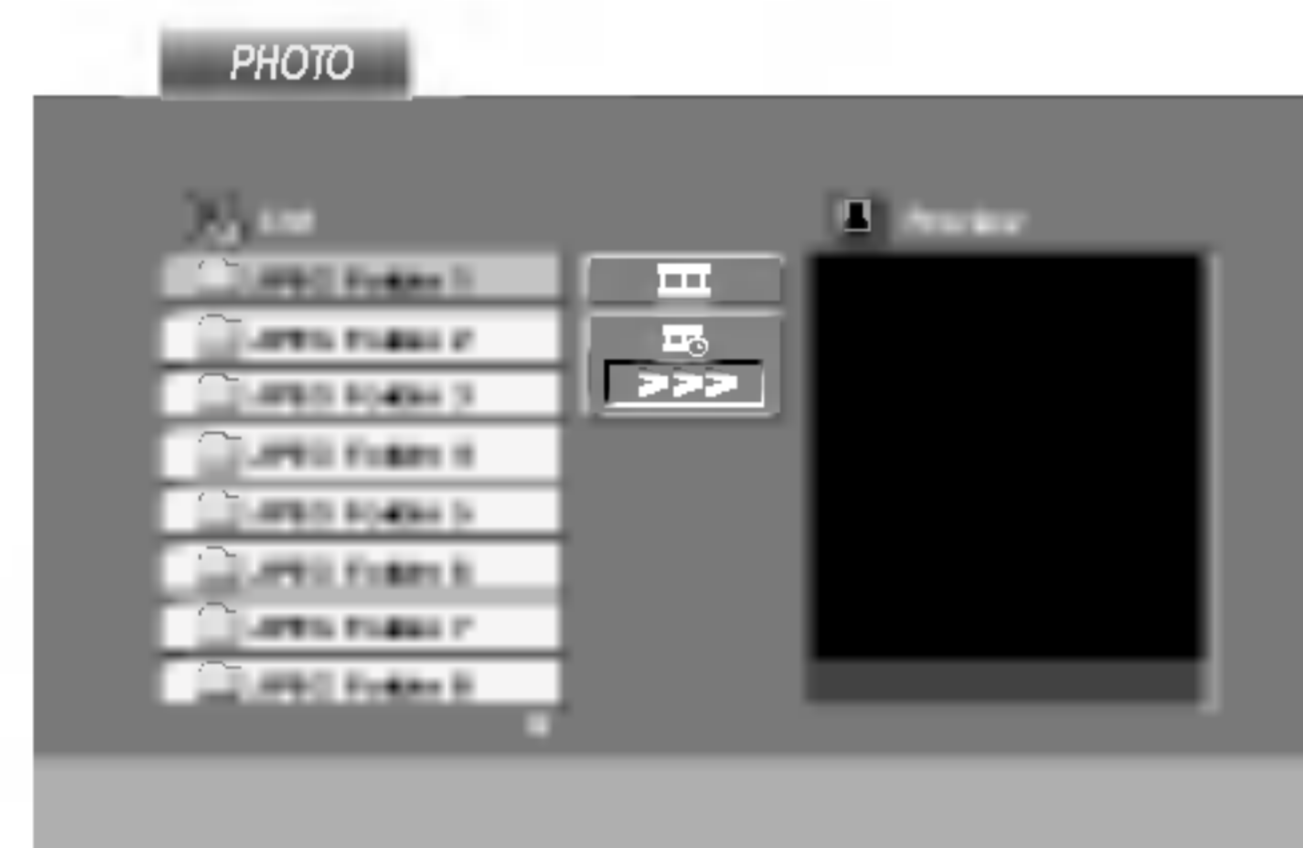

2. Press ▲ / ▼ to select a folder, and press ENTER. A list of files in the folder appears. If you are in a file list and want to return to the previous Folder list, use the ▲ / ▼ buttons on the remote to highlight 📁 and press ENTER.
3. If you want to view a particular file, press ▲ / ▼ to highlight a file and press ENTER or PLAY. Viewing the file proceeding starts. While viewing a file, you can press STOP to move to the previous menu (PHOTO menu).

TIPS

- Press MENU to move to the next page.
- There are three Slide Speed options 🏎️ : >>> (Fast), >> (Normal) and > (Slow).
Use ▲ ▼ ◀ ▶ to highlight the Speed. Then, use ◀ / ▶ to select the option you want to use then press ENTER.
- On a disc with MP3/WMA and JPEG you can switch MP3/WMA and JPEG. Press TITLE and MUSIC or PHOTO word on top of the menu is highlighted.
- Press RETURN, information of file is hidden.

Slide Show **JPEG**

Use ▲ ▼ ◀ ▶ to highlight the 🏎️ (Slide Show) then press ENTER.

Still Picture **JPEG**

1. Press PAUSE during slide show.
The player will now go into PAUSE mode.
2. To return to the slide show, press PLAY or press PAUSE again.

Viewing a JPEG Disc (continued)

Moving to another File **JPEG**

Press SKIP/SEARCH (◀◀ or ▶▶) or cursor (◀ or ▶) once while viewing a picture to advance to the next or previous file.

Zoom **JPEG**

Use zoom to enlarge the photo image.
(see 22 page)

To rotate picture

Press ▲ / ▼ during showing a picture to rotate the picture clockwise or counter clockwise.

To listen to MP3/WMA music while watching picture **JPEG**

You can display files while listening to MP3/WMA music files recorded on the same disc.

1. Insert the disc containing the two types of file in the player.
2. Press TITLE to display PHOTO menu.
3. Press ▲ / ▼ to select a photo file.
4. Use ▶ to select  icon then press ENTER.
Playback starts. The playback will continue until STOP is pressed.

TIP

To listen to only the desired music watching picture, programmed the desired tracks from the “MUSIC” menu and then proceed as above.

JPEG disc compatibility with this player is limited as follows:

- Depending upon the size and number of JPEG files, it could take a long time for the DVD player to read the disc's contents. If you don't see an on-screen display after several minutes, some of the files may be too large — reduce the resolution of the JPEG files to less than 2M pixels as 2760 x 2048 pixels and burn another disc.
- The total number of files and folders on the disc should be less than 650.
- Some discs may be incompatible due to a different recording format or the condition of disc.
- Ensure that all the selected files have the “.jpg” extensions when copying into the CD layout.
- If the files have “.jpe” or “.jpeg” extensions, please rename them as “.jpg” file.
- File names without “.jpg” extension will not be able to be read by this DVD player. Even though the files are shown as JPEG image files in Windows Explorer.

Playing a DVD VR format Disc

This unit will play DVD-R/RW discs recorded using the DVD-Video format that have been finalized using a DVD-recorder.

- This unit will play DVD-RW discs recorded using the Video Recording (VR) format.

1. Insert a disc and close the tray. The DVD-VR menu appears on the screen.

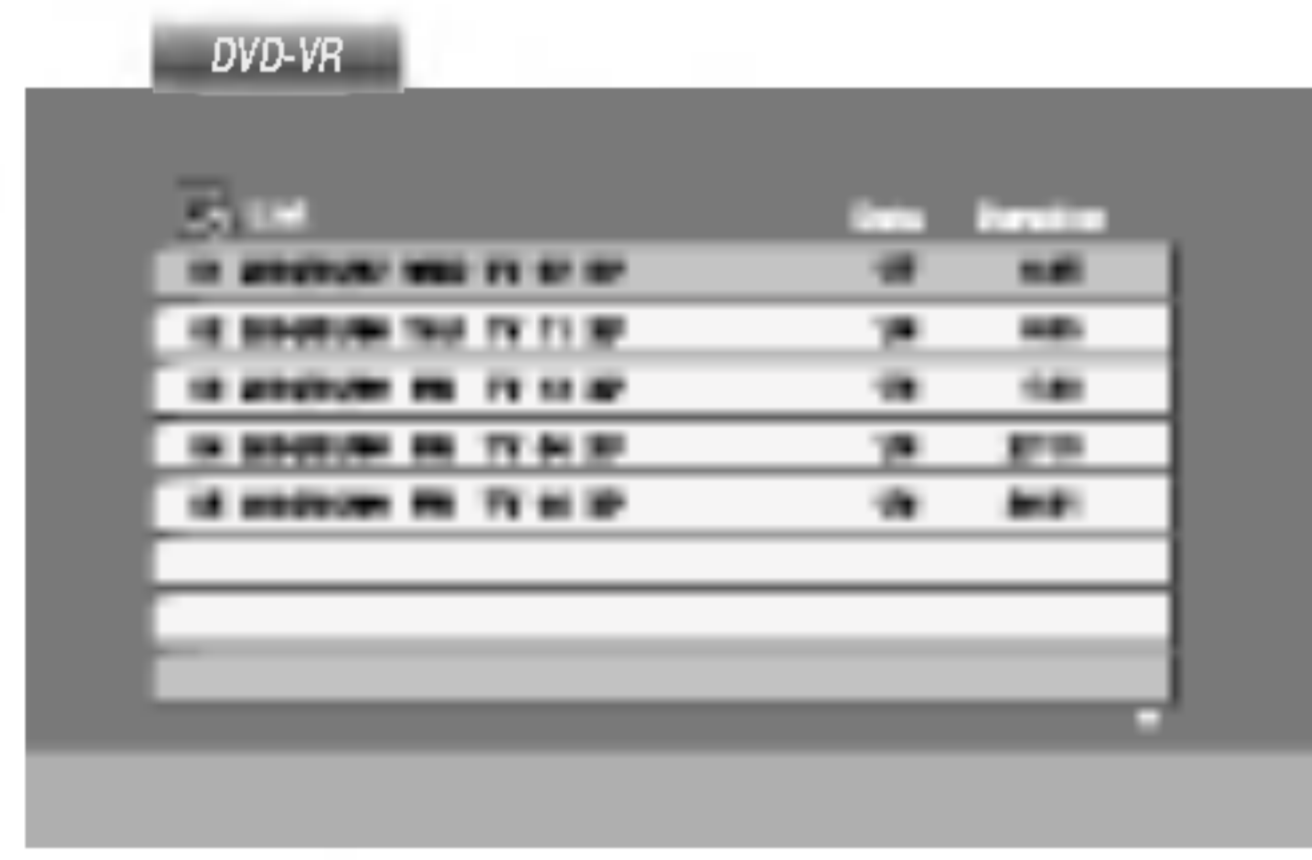

2. Press ▲ / ▼ to select a track then press PLAY or ENTER and playback starts.

NOTES

- Unfinalized DVD-R/RW discs cannot be played in this player.
- Some DVD-VR disc are made with CPRM data by DVD RECORDER. Player does not support these kinds of discs and display the “CHECK DISC”.

What is ‘CPRM’?

CPRM is a copy protection system (with scramble system) only allowing the recording of ‘copy once’ broadcast programs. CPRM stands for Content Protection for Recordable Media.

This player is CPRM compatible, which means that you can record copy-once broadcast programs, but you cannot then make a copy of those recordings.

CPRM recordings can only be made on DVD-RW discs formatted in VR mode, and CPRM recordings can only be played on players that are specifically compatible with CPRM.

Playing a DivX Movie Disc

Using this DVD Player you can play DivX disc.

1. Insert a disc and close the tray. The MOVIE menu appears on the screen.



2. Press ▲ / ▼ to select a folder, and press ENTER. A list of files in the folder appears. If you are in a file list and want to return to the Folder list, use the ▲ / ▼ buttons on the remote to highlight  and press ENTER.
3. If you want to view a particular file, press ▲ / ▼ to highlight a file and press ENTER or PLAY.
4. Press STOP to exit.

TIP

- Press MENU to move to the next page.
- On a CD with MP3/WMA, JPEG and MOVIE file, you can switch MUSIC, PHOTO and MOVIE menu. Press TITLE and MUSIC, PHOTO and MOVIE word on top of the menu is highlighted.

DivX disc compatibility with this player is limited as follows:

- Available resolution size of the DivX file is under 720x576 (W x H) pixel.
- The file name of the DivX subtitle is available by 56 characters.
- If there is impossible code to express in the DivX file, it may be displayed as " _ " mark on the display.
- **If the number of the screen frame is over 30 per 1 second, this unit may not operate normally.**
- **If the video and audio structure of recorded file is not interleaved, either video or audio is outputted.**
- **If the file is recorded with GMC, the unit supports only 1-point of the record level.**
 - * GMC?
GMC is the acronym for Global Motion Compensation. It is an encoding tool specified in MPEG4 standard. Some MPEG4 encoder, like DivX or Xvid, have this option.
There are different levels of GMC encoding, usually called 1-point, 2-point, or 3-point GMC.

Playable DivX file

- ".avi ", ".mpg ", ".mpeg "

Playable Codec format

- "DIVX3.xx ", "DIVX4.xx ", "DIVX5.xx ", "XVID ", "MP43 ", "3IVX "

Playable Audio format

- "Dolby Digital ", "DTS ", "PCM ", "MP3 ", "WMA ".
 - Sampling frequency: within 8 - 48 kHz (MP3), within 32 - 48kHz (WMA)
 - Bit rate: within 8 - 320kbps (MP3), 32 - 192kbps (WMA)

Initial Settings

By using the Setup menu, you can make various adjustments to items such as picture and sound. You can also set a language for the subtitles and the Setup menu, among other things. For details on each Setup menu item, see pages 33 to 38.

To display and exit the Menu:

Press **SETUP** to display the menu. A second press of **SETUP** will take you back to initial screen.

To go to the next level:

Press **▶** on the remote control.

To go back to the previous level:

Press **◀** on the remote control.

General Operation

1. Press **SETUP**. The Setup menu appears.
2. Use **▲ / ▼** to select the desired option then press **▶** to move to the second level. The screen shows the current setting for the selected item, as well as alternate setting(s).
3. Use **▲ / ▼** to select the second desired option then press **▶** to move to the third level.
4. Use **▲ / ▼** to select the desired setting then press **ENTER** to confirm your selection. Some items require additional steps.
5. Press **SETUP** or **PLAY** to exit the Setup menu.

LANGUAGE



Menu Language

Select a language for the Setup menu and on-screen display.

Disc Audio / Subtitle / Menu **DVD**

Select the language you prefer for the audio track (disc audio), subtitles, and the disc menu.

Original: Refers to the original language in which the disc was recorded.

Other: To select another language, press number buttons then **ENTER** to enter the corresponding 4-digit number according to the language code list in the reference chapter. If you enter the wrong language code, press **CLEAR**.

Initial Settings (continued)

DISPLAY



TV Aspect **DVD**

4:3: Select when a standard 4:3 TV is connected.

16:9 Wide: Select when a 16:9 wide TV is connected.

Display Mode **DVD**

Display Mode setting works only when the TV Aspect mode is set to "4:3".

LetterBox: Displays a wide picture with bands on the upper and lower portions of the screen.

Panscan: Automatically displays the wide picture on the entire screen and cuts off the portions that do not fit.

AUDIO

Each DVD disc has a variety of audio output options. Set the player's AUDIO options according to the type of audio system you use.



Dolby Digital / DTS / MPEG **DVD** **DivX**

Bitstream: Select "Bitstream" if you connect the DVD Player's DIGITAL OUT jack to an amplifier or other equipment with a Dolby Digital, DTS or MPEG decoder.

PCM (for Dolby Digital / MPEG): Select when connected to a two-channel digital stereo amplifier. DVDs encoded in Dolby Digital or MPEG will be automatically downmixed to two-channel PCM audio.

Off (for DTS): If you select "Off", the DTS signal is not output through the DIGITAL OUT jack.

Initial Settings (continued)

Sample Freq. (Frequency) **DVD**

If your receiver or amplifier is NOT capable of handling 96 kHz signals, select 48 kHz. When this choice is made, this unit automatically converts any 96 kHz signals to 48 kHz so your system can decode them.

If your receiver or amplifier is capable of handling 96 kHz signals, select 96 kHz. When this choice is made, this unit passes each type of signal through without any further processing.

Check the documentation for your amplifier to verify its capabilities.

Dynamic Range Control (DRC) **DVD** **DivX**

With the DVD format, you can hear a program's soundtrack in the most accurate and realistic presentation possible, thanks to digital audio technology. However, you may wish to compress the dynamic range of the audio output (the difference between the loudest sounds and the quietest ones). This allows you to listen to a movie at a lower volume without losing clarity of sound. Set DRC to On for this effect.

Vocal **DVD**

Set to On only when a multi-channel karaoke DVD is playing. The karaoke channels on the disc mix into normal stereo sound.

OTHERS

The PBC, Auto Play and DivX(R) VOD settings can be changed.



PBC **VCD**

Set Playback Control (PBC) to On or Off.

On: Video CDs with PBC are played according to the PBC.

Off: Video CDs with PBC are played the same way as Audio CDs.

Auto Play **DVD**

You can set up the DVD Player so a DVD disc automatically starts playing whenever the DVD is inserted.

If Auto Play mode is set to On, this DVD player will search for title that has the longest playback time and then play back the title automatically.

On: Auto Play function is active.

Off: Auto Play function is not active.

NOTE

The Auto Play function may not work for some DVDs.

Initial Settings (continued)

DivX(R) VOD

You can display the DivX DRM (Digital Rights Management) Registration code for your unit only.



The Registration code is used for VOD (Video-On-Demand) service agent. You can purchase or rent an encrypt movie file.

NOTES

If you rent the DivX VOD file, it has several options of viewing limits as shown below.

- Display the number which you can watch the file.

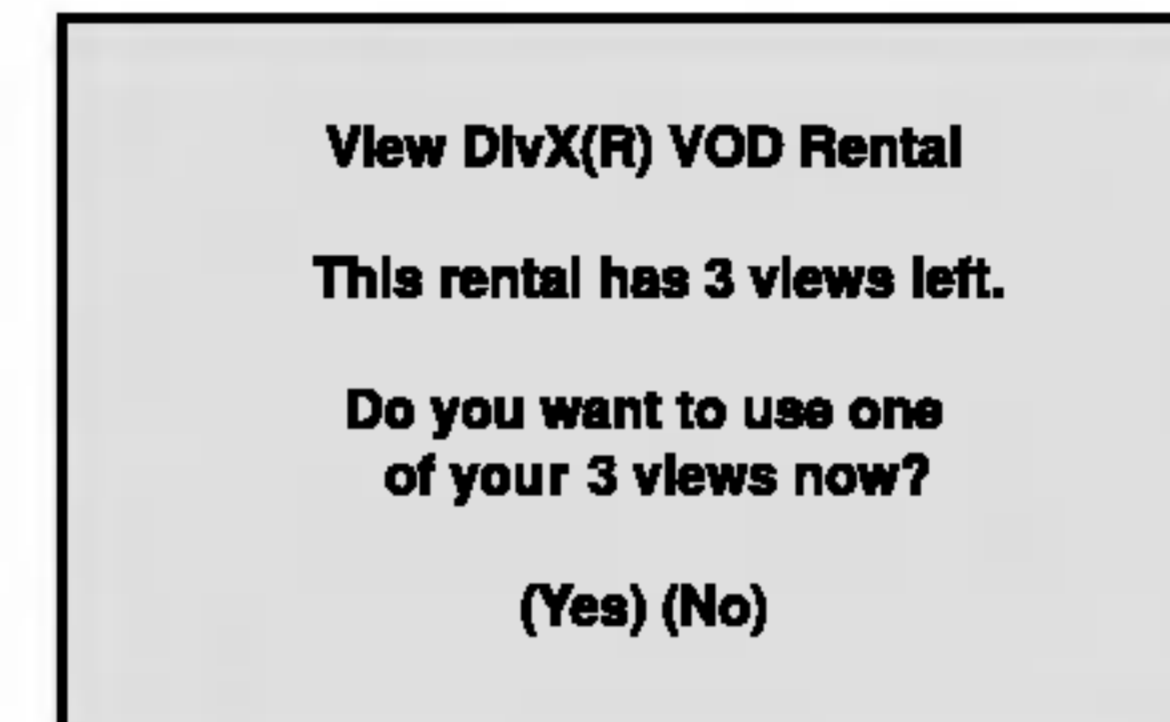

- The rental has been expired.



- Display the authorization error.



Initial Settings (continued)

LOCK (Parental Control)



Rating **DVD**

Some movies contain scenes that may not be suitable for children to view. Many of these discs contain parental control information that applies to the complete disc or to certain scenes on the disc. Movies and scenes are rated from 1 to 8, depending on the country. Some discs offer more suitable scenes as an alternative.

The parental control feature allows you to block access to scenes below the rating you input, thereby preventing your children from being able to view material you believe is unsuitable.

1. Select "Rating" on the LOCK menu then press ►.
2. To access the Rating, Password and Country Code features, you must input the 4-digit security code you created. If you have not yet entered a security code you are prompted to do so.

Input a 4-digit code and press ENTER. Enter it again and press ENTER to verify. If you make a mistake before pressing ENTER, press CLEAR.

3. Select a rating from 1 to 8 using the ▲ / ▼ buttons.

Rating 1-8: Rating one (1) has the most restrictions and rating eight (8) is the least restrictive.

Unlock

If you select unlock, parental control is not active and the disc plays in full.

NOTE

If you set a rating for the player, all disc scenes with the same rating or lower are played. Higher rated scenes are not played unless an alternate scene is available on the disc. The alternative must have the same rating or a lower one. If no suitable alternative is found, playback stops. You must enter the 4-digit password or change the rating level in order to play the disc.

4. Press ENTER to confirm your rating selection, then press SETUP to exit the menu.

Initial Settings (continued)

Password (Security Code)

You can enter or change password.

1. Select Password on the LOCK menu then press ►.
2. Follow step 2 as shown left (Rating). “Change” or “New” is highlighted.
3. Enter the new 4-digit code, then press ENTER. Input it again to verify.
4. Press SETUP to exit the menu.

If you forget your Security Code

If you forget your security code you can clear it using the following steps:

1. Press SETUP to display the Setup menu.
2. Input the 6-digit number “210499” and the security code is cleared.
3. Enter a new code as described above.

Country Code **DVD**

Enter the code of the country/area whose standards were used to rate the DVD video disc, based on the list in the reference chapter.

1. Select “Country Code” on the LOCK menu then press ►.
2. Follow step 2 as shown left (Rating).
3. Select the first character using ▲ / ▼ buttons.
4. Press ENTER and select the second character using ▲ / ▼ buttons.
5. Press ENTER to confirm your country code selection.

Setting up the Player

The picture and sound of a nearby TV, VCR, or radio may be distorted during playback. If this occurs, position the player away from the TV, VCR, or radio, or turn off the unit after removing the disc.

DVD Player Connections

Depending on your TV and other equipment there are various ways you can connect the player. Please refer to the manuals of your TV, stereo system or other devices as necessary for additional connection information.

Video and Audio Connections to Your TV

Make sure the DVD player is connected directly to the TV and not to a VCR, otherwise the DVD image could be distorted by the copy protection system.

Video:

Connect the VIDEO OUT jack on the DVD player to the video in jack on the TV using the video cable.

Audio Connection to Your TV:

Connect the AUDIO OUT jacks of the DVD Player to the audio left and right IN jacks on the TV using the audio cables. Do not connect the DVD Player's AUDIO OUT jack to the phone in jack (record deck) of your audio system.

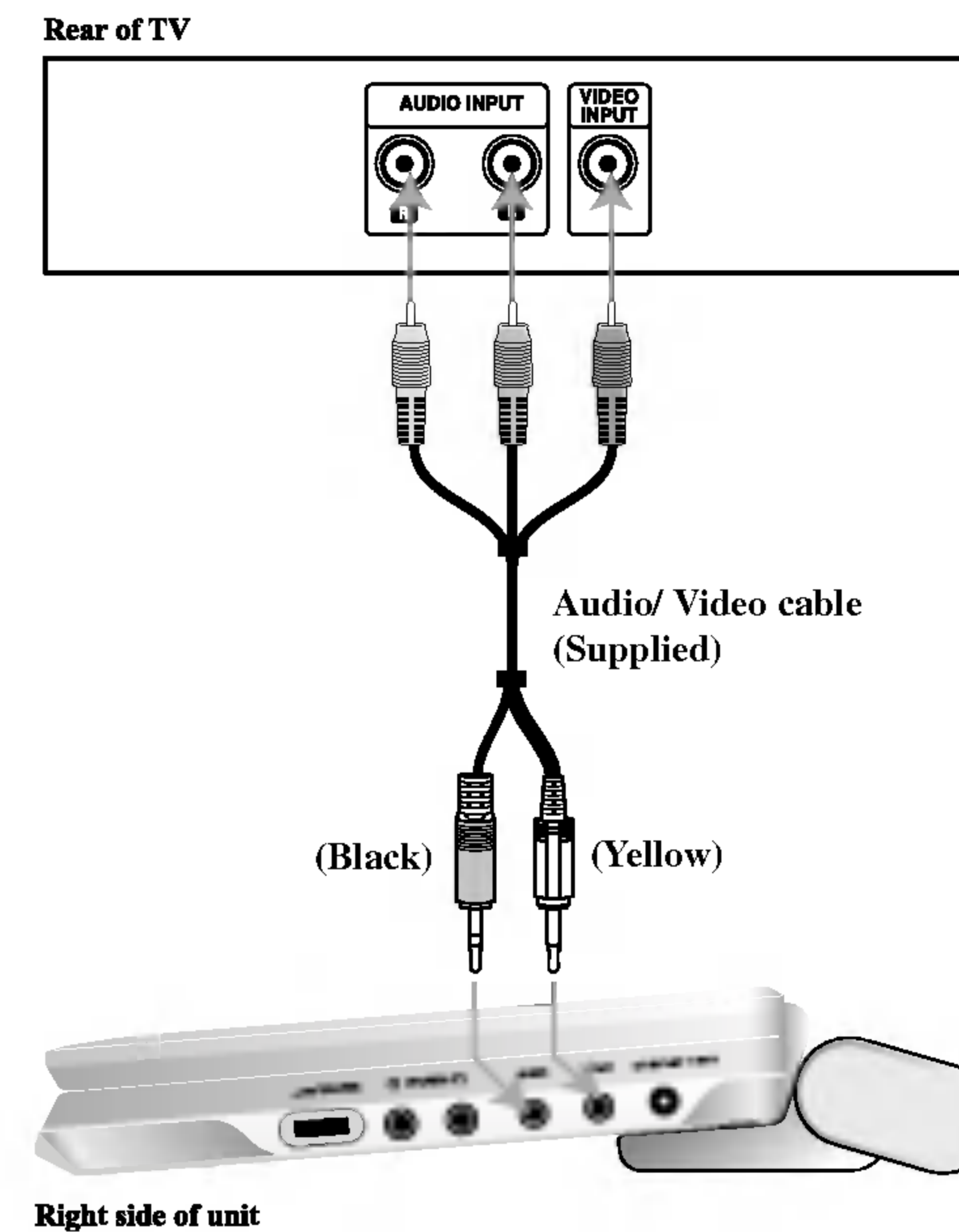

You must set the A/V IN/OUT switch to the "A/V OUT" mode

Setting up the Player (continued)

Audio Connection to Optional Equipment

Connect the DVD player to your optional equipment for audio output.

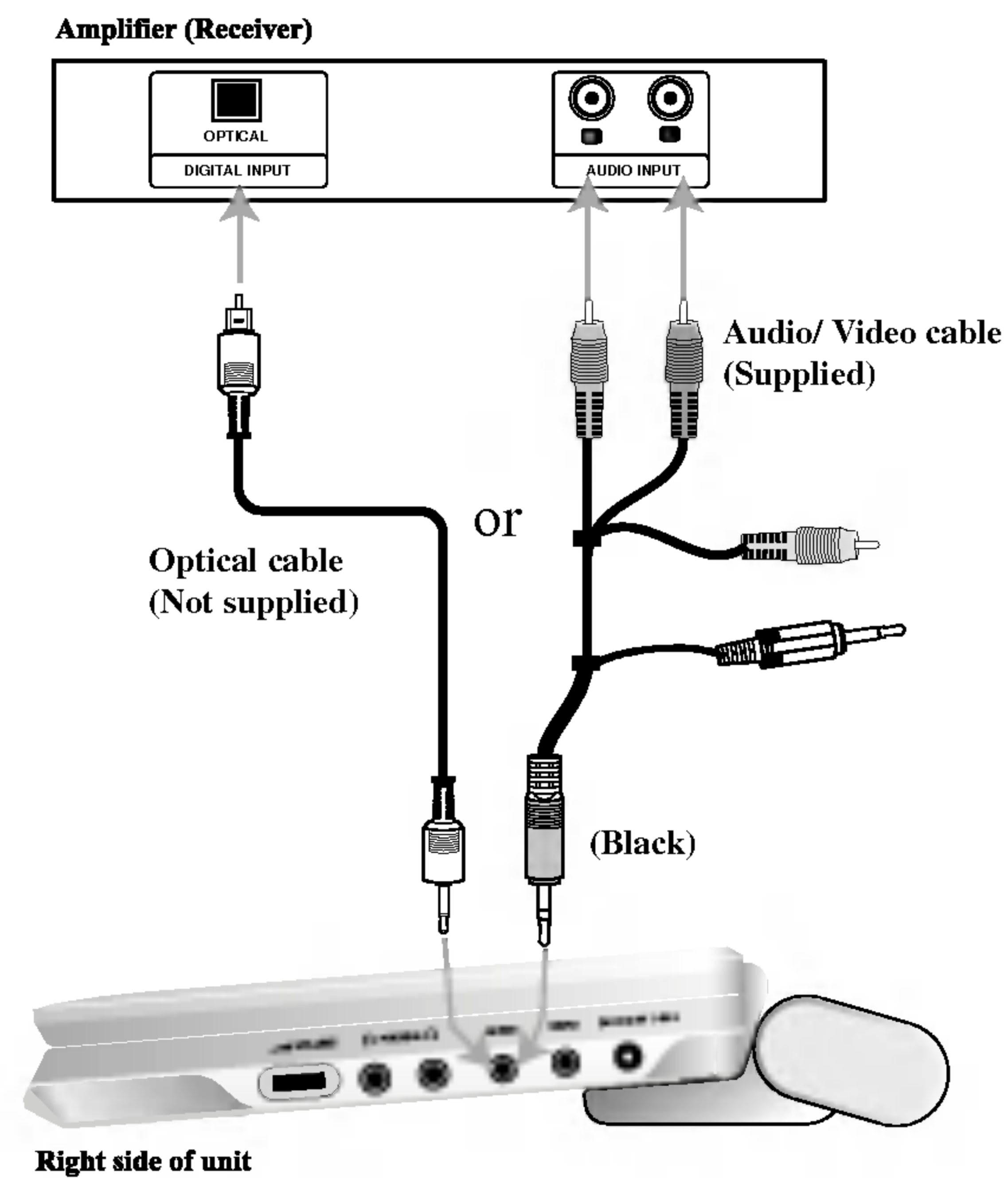

You must set the A/V IN/OUT switch to the "A/V OUT" mode

Amplifier equipped with 2-channel analog stereo or Dolby Pro Logic II / Pro Logic: Connect the AUDIO OUT jacks on the DVD player to the audio left and right IN jacks on your amplifier, receiver, or stereo system, using the audio cables.

Amplifier equipped with 2-channel digital stereo (PCM) or audio / video receiver equipped with a multi-channel decoder (Dolby Digital™, MPEG 2, or DTS): Connect one of the DVD Player's DIGITAL AUDIO OUT jack to the corresponding in jack on your amplifier. Use an optional digital audio cable.

Digital Multi-channel sound

A digital multi-channel connection provides the best sound quality. For this you need a multi-channel audio / video receiver that supports one or more of the audio formats supported by your DVD player such as MPEG 2, Dolby Digital and DTS. Check the receiver manual and the logos on the front of the receiver.

NOTES

- If the audio format of the digital output does not match the capabilities of your receiver, the receiver produces a strong, distorted sound or no sound at all.
- Six Channel Digital Surround Sound via a digital connection can only be obtained if your receiver is equipped with a Digital Multi-channel decoder.
- To see the audio format of the current DVD in the on-screen display, press AUDIO.

Troubleshooting

Symptom	Cause	Correction
No power.	• The power cord is disconnected.	• Plug the power cord into the wall outlet securely.
	• The battery is discharged.	• Recharge the battery.
No picture on the LCD or TV (including video from another unit).	• The video cable is not connected securely.	• Connect the video cable into the jacks securely.
	• The A/V IN/OUT switch is not set correctly.	• Set the A/V IN/OUT switch correctly. - While you are playing a disc, set the A/V IN/OUT switch to OUT mode - While you are viewing video from other equipment, set the A/V IN/OUT switch to In mode.
	• LCD mode is set to OFF.	• Select a LCD mode other than OFF.
	• Check that Brightness control is set to “-”.	• Adjust the brightness.
	• The TV is not set to receive DVD signal output.	• Select the appropriate video input mode on the TV so the picture from the DVD player appears on the screen.
No sound.	• The equipment connected with the audio cable is not set to receive DVD signal output.	• Select the correct input mode of the audio receiver so you can listen to the sound from the DVD player.
	• The audio cables are not connected securely.	• Connect the audio cable into the jacks securely.
The DVD player does not start playback.	• An unplayable disc is inserted.	• Insert a playable disc. (Check the disc type, color system and Regional code.)
	• The Rating level is set.	• Cancel the Rating function or change the rating level.
No response when buttons are pressed.	• Some discs prohibit certain operations.	• “⊗” may appear on the screen during operation.
The remote control does not work properly.	• The remote control is too far from the DVD player.	• Operate the remote control within about 23 ft (7 m).

Language Codes

Use this list to input your desired language for the following initial settings:
Disc Audio, Disc Subtitle, Disc Menu.

Language	Code	Language	Code	Language	Code	Language	Code
Abkhazian	6566	Fiji	7074	Lingala	7678	Singhalese	8373
Afar	6565	Finnish	7073	Lithuanian	7684	Slovak	8375
Afrikaans	6570	French	7082	Macedonian	7775	Slovenian	8376
Albanian	8381	Frisian	7089	Malagasy	7771	Somali	8379
Ameharic	6577	Galician	7176	Malay	7783	Spanish	6983
Arabic	6582	Georgian	7565	Malayalam	7776	Sudanese	8385
Armenian	7289	German	6869	Maltese	7784	Swahili	8387
Assamese	6583	Greek	6976	Maori	7773	Swedish	8386
Aymara	6588	Greenlandic	7576	Marathi	7782	Tagalog	8476
Azerbaijani	6590	Guarani	7178	Moldavian	7779	Tajik	8471
Bashkir	6665	Gujarati	7185	Mongolian	7778	Tamil	8465
Basque	6985	Hausa	7265	Nauru	7865	Tatar	8484
Bengali; Bangla	6678	Hebrew	7387	Nepali	7869	Telugu	8469
Bhutani	6890	Hindi	7273	Norwegian	7879	Thai	8472
Bihari	6672	Hungarian	7285	Oriya	7982	Tibetan	6679
Breton	6682	Icelandic	7383	Panjabi	8065	Tigrinya	8473
Bulgarian	6671	Indonesian	7378	Pashto, Pushto	8083	Tonga	8479
Burmese	7789	Interlingua	7365	Persian	7065	Turkish	8482
Byelorussian	6669	Irish	7165	Polish	8076	Turkmen	8475
Cambodian	7577	Italian	7384	Portuguese	8084	Twi	8487
Catalan	6765	Japanese	7465	Quechua	8185	Ukrainian	8575
Chinese	9072	Javanese	7487	Rhaeto-Romance	8277	Urdu	8582
Corsican	6779	Kannada	7578	Rumanian	8279	Uzbek	8590
Croatian	7282	Kashmiri	7583	Russian	8285	Vietnamese	8673
Czech	6783	Kazakh	7575	Samoan	8377	Volapük	8679
Danish	6865	Kirghiz	7589	Sanskrit	8365	Welsh	6789
Dutch	7876	Korean	7579	Scots Gaelic	7168	Wolof	8779
English	6978	Kurdish	7585	Serbian	8382	Xhosa	8872
Esperanto	6979	Laothian	7679	Serbo-Croatian	8372	Yiddish	7473
Estonian	6984	Latin	7665	Shona	8378	Yoruba	8979
Faroese	7079	Latvian, Lettish	7686	Sindhi	8368	Zulu	9085

Country Codes

Choose a country code from this list.

Country	Code	Country	Code	Country	Code	Country	Code
Afghanistan	AF	Ethiopia	ET	Malaysia	MY	Saudi Arabia	SA
Argentina	AR	Fiji	FJ	Maldives	MV	Senegal	SN
Australia	AU	Finland	FI	Mexico	MX	Singapore	SG
Austria	AT	France	FR	Monaco	MC	Slovak Republic	SK
Belgium	BE	Germany	DE	Mongolia	MN	Slovenia	SI
Bhutan	BT	Great Britain	GB	Morocco	MA	South Africa	ZA
Bolivia	BO	Greece	GR	Nepal	NP	South Korea	KR
Brazil	BR	Greenland	GL	Netherlands	NL	Spain	ES
Cambodia	KH	Islands	HM	Netherlands Antilles	AN	Sri Lanka	LK
Canada	CA	Hungary	HU	New Zealand	NZ	Sweden	SE
Chile	CL	India	IN	Nigeria	NG	Switzerland	CH
China	CN	Indonesia	ID	Norway	NO	Thailand	TH
Colombia	CO	Israel	IL	Oman	OM	Turkey	TR
Congo	CG	Italy	IT	Pakistan	PK	Uganda	UG
Costa Rica	CR	Jamaica	JM	Panama	PA	Ukraine	UA
Croatia	HR	Japan	JP	Paraguay	PY	United States	US
Czech Republic	CZ	Kenya	KE	Philippines	PH	Uruguay	UY
Denmark	DK	Kuwait	KW	Poland	PL	Uzbekistan	UZ
Ecuador	EC	Libya	LY	Portugal	PT	Vietnam	VN
Egypt	EG	Luxembourg	LU	Romania	RO	Zimbabwe	ZW
El Salvador	SV			Russian Federation	RU		

Specifications

DVD Player

Power supply:

DC 9.8V (AC adapter terminal), DC 7.4V (Battery)

Power consumption: 35W with battery

Weight: 1.46 lbs (0.66kg) (without battery pack)

External dimensions (W x H x D):

7.5 x 1.1 x 6.3 inches (190 x 28 x 159.5 mm)

Signal system: PAL

Laser:

DVD Laser wavelength 662+25 / 662-15 nm

CD Laser wavelength 785+25 / 785-15 nm

Frequency range (audio):

DVD linear sound: 48kHz sampling 8 Hz to 20 kHz

96kHz sampling 8 Hz to 44 kHz

Signal-to-noise ratio (audio): More than 95 dB

Dynamic range (audio): More than 95 dB

Harmonic distortion (audio): 0.008 %

Operating conditions:

Temperature: 5°C to 35°C, Operation status: Horizontal

Connectors

Video input/output (VIDEO In/Out):

1.0 V (p-p), 75 Ω, negative sync., ø3.5mm mini jack x 1

Audio input/output (AUDIO In/Out, analog audio):

2.0 Vrms(1 KHz, 0 dB), ø3.5mm mini jack x 1

Earphone terminal: ø3.5mm stereo mini jack x 2

Liquid Crystal Display

Panel size: 7 inches wide (diagonal)

Projection system: R.G.B stripe

Driving system: TFT active matrix

Resolution: 234 x 480 x 3 (effective pixel rate: more than 99.99%)

Supplied Accessories

- RCA Audio/Video cable.....1
- AC Adapter (DP-AC80).....1
- Power Cord.....1
- Automotive Adapter (DP-CA80)1
- Battery Pack (DP-BS830)1
- Remote control1
- Battery for Remote control (Lithium Battery).....1

● Design and specifications are subject to change without notice.

Hordozható DVD-lejátszó



KEZELÉSI UTASÍTÁS MODELL: DP8821

Mielőtt csatlakoztatná, bekapcsolná és beállítaná a készüléket, kérjük, olvassa el gondosan és alaposan ezt a könyvecskét.

Biztonsági óvintézkedések

VIGYÁZAT

ÁRAMÜTÉSVESZÉLY, NE
NYISSA FEL



Figyelem: Az elektromos áramütés veszélyének megelőzése érdekében ne távolítsa el a készülék fedelét és hátoldalát. Nincsenek belül a felhasználó által javítható alkatrészek. A javítást bízza képesített szervizszakemberre.



Figyelem: A tűz és elektromos áramütés elkerülése érdekében ne tegye ki a készüléket csöpögő és loccsanó víznek, esőnek és nedvességnek. Ne helyezzen a készülékre vízzel töltött tárgyakat, például vázát.

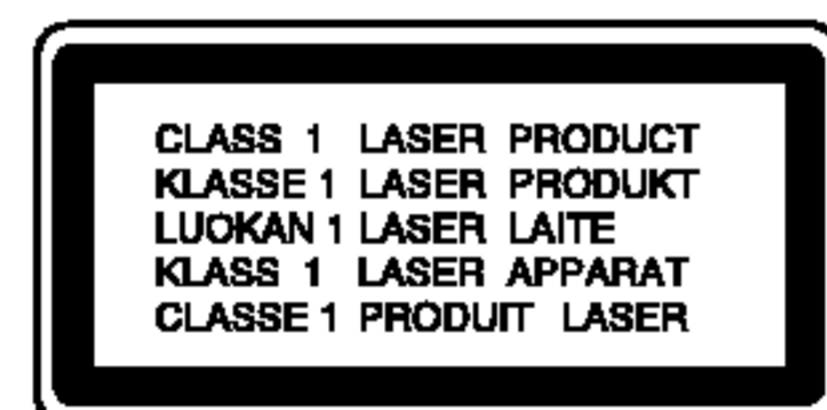

Figyelem: Ez a digitális videolemez-lejátszó lézerrendszert alkalmaz. Az itt leírtaktól eltérő beállítások, illetve eljárások veszélyes sugárzást is eredményezhetnek.



Figyelem: A lézersugárnak való közvetlen kitettség elkerülése érdekében ne nyissa fel annak fedelét. Nyitott állapotban a lézersugárzás látható.



Figyelem: Soha ne nézzen közvetlenül a lézersugárba.



Vigyázat: Ne helyezze a készüléket zárt helyre, például könyvespolcra vagy hasonló bútorra.



E készülék megfelel a következő EEC direktívák rádióinterferenciával kapcsolatos követelményeinek: 89/336/EEC, 93/68/EEC és 73/23/EEC.



Megjegyzések a szerzői jogokkal kapcsolatban:

A törvény tiltja a szerzői joggal védett anyagok engedély nélküli másolását, sugárzását, bemutatását, kábelen keresztüli sugárzását, nyilvános vetítését, valamint kölcsönzését.

A készülékben megtalálható a Macrovision által kifejlesztett másolásvédelmi funkció. Egyes lemezekon másolásvédelmi jelek vannak rögzítve. Az ilyen lemezek képeinek rögzítése és visszajátvása során a kép zavarosan jelenik meg. A készülékben olyan szerzői jogvédő technológia található, amelyet egyes Egyesült Államok-beli szabadalmak és egyéb, a Macrovision Corporation és egyéb jogtulajdonosok szellemi tulajdonát képező jogok védenek. E szerzői jogvédő technológia használatához a Macrovision Corporation engedélye szükséges, és ez csak házi, illetve korlátozott számú nézőt kiszolgáló használatra alkalmas, kivéve, ha a Macrovision Corporation más tartalmú engedélyt ad. Tilos a visszafejtés és visszafordítás.

SOROZATSZÁM: A sorozatszám a készülék hátoldalán található. Ez a szám egyedileg ehhez a készülékhez tartozik, másokhoz nem. Jegyezze fel az alábbi adatokat ide és tartsa meg ezt az útmutatót, így vásárlásáról állandó feljegyzése marad.

Modell száma _____

Sorozatszám _____

Tartalomjegyzék

Bevezetés

Biztonsági óvintézkedések	2
Tartalomjegyzék	3
Üzembehelyezés előtt	4-7
A kézikönyvben használt szimbólumok	4
A  szimbólum megjelenítése	4
Megjegyzések a lemezekkel kapcsolatban	4-5
A lemezekkel kapcsolatos kifejezések	5
Karbantartás és javítás	6
A lejátszható lemezek típusai	7
Kezelőszervek ábrázolása	8-11
Főegység	8-9
A távkapcsoló	10-11
Tápcsatlakozások	12-15
Váltakozófeszültségű adapter	12
Gépkocsi-adapter	13
Elemcsomag	14-15
Lemez lejátszása	16

Használat haladó szinten

A képernyőkijelzés	17-18
Általános jellemzők	19-23
• Átlépés másik címre	19
• Átlépés másik fejezetre/sávra	19
• Keresés	19
• Állókép és lejátszás kockáról kockára	20
• Lassítás	20
• Időkeresés	20
• Ismétlés A-B	20
• Ismétlés	20
• Jelölő keresés	21
• Nagyítás	22
• Lejátszás folytatása	22
Különleges DVD szolgáltatások	22-23
• Cím menü	22
• Lemez menüje	22
• A hang nyelvének cseréje	22
• Kameraszög	23
• Feliratok	23
• Utolsó jelenet memória	23
• Képernyőkímélő	23
• A hangcsatorna megváltoztatása	23

Audió CD és MP3/WMA lemez lejátszása	24-26
Az audió CD-k és az MP3 / WMA lemezek szolgáltatásai	25-26
• Pillanat állj	25
• Átlépés másik zeneszámmra	25
• Keresés	25
• Ismétlés zeneszám/összes/kikapcsolás	25
• Ismétlés A-B	25
• Az MP3 / WMA lemezekkel a készülék az alábbi korlátokon belül kompatibilis	26
Programozott lejátszás	27-28
• Programozott sávok ismétlése	28
• Sáv törlése a programlistáról	28
• A teljes Programlista törlése	28
JPEG lemez megtekintése	29-30
• Bemutató (Diavetítés)	29
• Állókép	29
• Továbbhaladás másik fájlra	30
• Nagyítás	30
• Kép elforgatása	30
• Zenehallgatás MP3/WMA képnézegetés közben	30
• A készülék az alábbi korlátozásokkal kompatibilis a JPEG lemezekkel	30
DVD VR formátumú lemez lejátszása	31
DivX Movie-lemez lejátszása	32
• A DivX-lemezek kompatibilitására ezen a lejátszón a következő korlátozások érvényesek	32

Kezdeti beállítások

Kezdeti beállítások	33-38
Általános működtetés	33
Nyelv	33
Kírákat	34
Audió	34-35
Egyéb	35-36
Lezár (szülői ellenőrzés)	37-38

Csatlakoztatások

A lejátszó beállítása	39-40
A DVD lejátszó csatlakoztatása	39
Hang csatlakoztatása opcionális berendezéshez	40

Tájékoztató

Hibaelhárítás	41
Nyelvkódok	42
Országkódok	43
Specifikáció	44

Üzembehelyezés előtt

A készülék rendeltetésszerű használata érdekében kérjük, olvassa el és őrizze meg ezt a kézikönyvet.

Ez a kézikönyv a DVD lejátszó használatával és karbantartásával kapcsolatos információkat tartalmaz. Amennyiben a készülék javításra szorulna, keressen fel meghatalmazott szervizt.

A kézikönyvben használt szimbólumok

 A villám szimbólum arra figyelmeztet, hogy a készülék burkolatán belül veszélyes feszültség van jelen, ami áramütést is okozhat.

 A felkiáltójel fontos kezelési és karbantartás/szervizelési utasításokat jelez.

 Olyan veszélyeket jelöl, amelyek kárt okozhatnak a készülékben vagy más tárgyakban.

MEGJEGYZÉS

Különleges megjegyzéseket és működési jellemzőket jelöl.

TIPP

A feladatokat megkönnyítő tippeket és tanácsokat jelöl.

Az olyan részek, amelyeknek címe mellett az alábbi szimbólumok egyike látható, csak a szimbólum által jelölt lemezre vonatkoznak.

	DVD és lezárt DVD±R/RW
	VCD Video CD-k
	CD Audió CD-k
	MP3 lemezek
	WMA lemezek
	JPEG lemezek
	DivX lemezek

A szimbólum megjelenítése

A "  " szimbólum működés közben megjelenhet a TV képernyőn és azt jelzi, hogy a kézikönyvben leírt funkció az adott DVD videolemeznél nem áll rendelkezésre.

Megjegyzések a lemezekkel kapcsolatban

A lemezek kezelése

Ne érintse meg a lemezek lejátszási oldalát. A lemezeket a széleiknél fogja meg, hogy ne kerüljenek ujjlenyomatok a felületre. Soha ne ragasszon papírt vagy ragasztószalagot a lemezekre.



Üzembehelyezés előtt (Folytatás)

A lemezek tárolása

Lejátszás után tegye vissza a lemezeket tokjukba. Ne tegye ki a lemezeket közvetlen napsütésnek és hőforrásnak, továbbá soha ne hagyja azokat közvetlen napfénynek kitett parkoló autóban.

A lemezek tisztítása

A lemezen található ujjnyomok és por rossz képminőséget és torz hangot okozhat. Lejátszás előtt tisztítsa meg a lemezeket tiszta ronggyal. A lemezeket középről kifelé haladva törölje le.

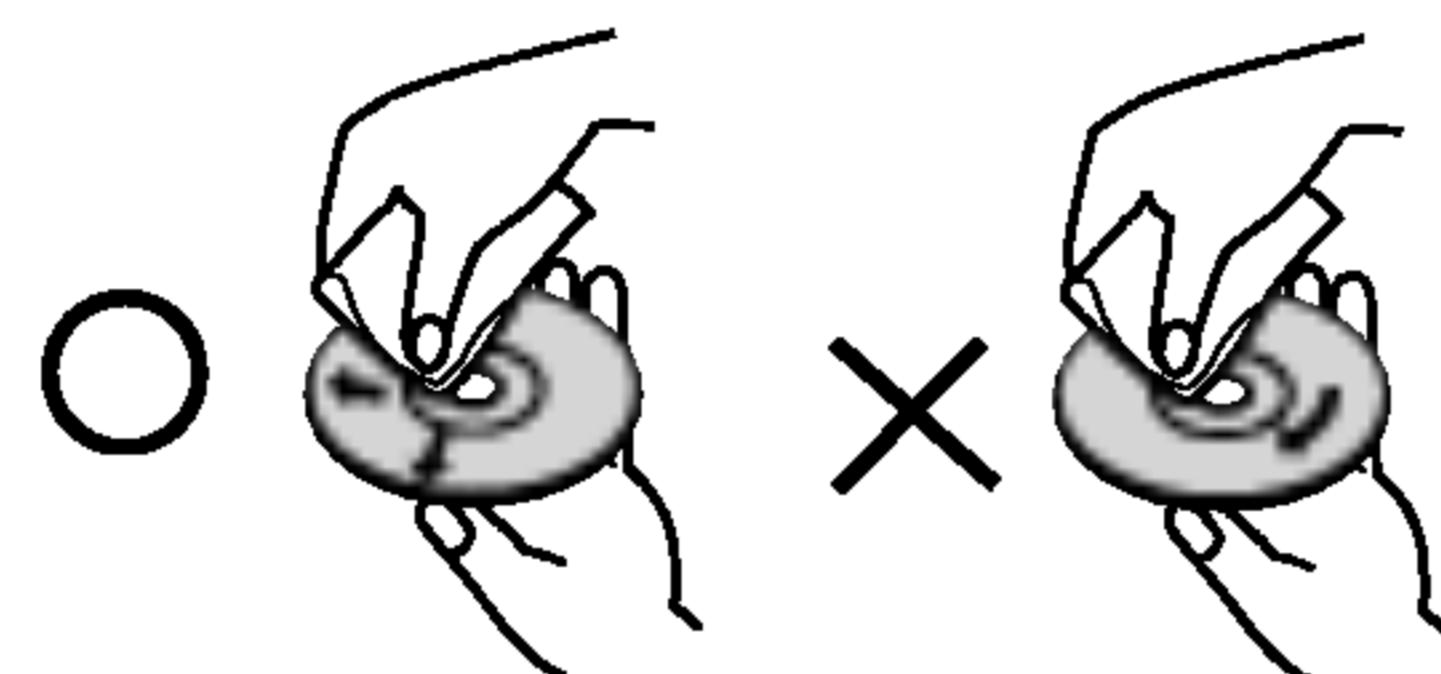

Ne használjon erős oldószereket, például alkoholt, benzint, higítót, a kereskedelemben kapható tisztítószeret, illetve régi bakelitlemezekhez készített antisztatikus spray-t.

A lemezekkel kapcsolatos kifejezések

DVD ±R / DVD ±RW

A DVD -R és DVD +R két különböző szabvány írható DVD lejátszóhoz és lemezekhez. Ebben a formátumban a DVD lemeze egyszer lehet adatokat rögzíteni. A DVD +RW és a DVD -RW két szabvány újraírható adathordozóhoz, ami azt jelenti, hogy a DVD tartalom törölhető és újraírható. Az egyoldalas lemezeken 4,38 gigabájt, a kétoldalasokon kétszer ennyi adat fér el. Egyoldalas írható lemezből nincs kétrétegű.

VCD (videó CD)

A VCD 74 percnyi (650 MB lemez), illetve 80 percnyi (700 MB lemez) MPEG-1 mozgó videót és jó minőségű sztereó hangot tárol.

MPEG

Az MPEG egy videó- és hangtömörítési nemzetközi szabvány. Az MPEG-1 a videó CD-khez szánt videó kódolására szolgál, és többcsatornás, térhatású hangkódolást, például PCM-et, Dolby Digitalt, DTS-t és MPEG audiót biztosít.

MP3

Az MP3 népszerű tömörítési formátum, mely digitális, CD minőséghez közeli hangfájloknál használatos.

WMA

Windows média hangfájl. A Microsoft Corp. által kifejlesztett kódolási és dekódolási típus.

JPEG

A Joint Pictures Expert Group kifejezés rövidítése. A JPEG tömörített fájlformátum, melyben a képek korlátlan számú színben tárolhatóak.

DivX

DivX a neve annak a forradalmian új video-codecnek (kódoló-dekódolónak), amely az új MPEG-4 képtömörítési szabványon alapul. Ezzel a DVD-lejátszóval DivX-Movie fájlokat is le lehet játszani.

Üzembehelyezés előtt (Folytatás)

PBC: Playback Control (csak videó CD-nél)

A lejátszásvezérlés a 2.0 verziójú videó CD lemezformátumoknál áll rendelkezésre. A PBC segítségével a rendszer menükön, keresési funkciókon és egyéb, általában számítógépes műveleten keresztül használható. Továbbá, nagy felbontású állóképeket is le lehet játszani, ha ilyenek vannak a lemezen. A PBC-vel nem rendelkező videó CD-k (1.1 verzió) ugyanúgy működnek, mint az audió CD-k.

Cím (csak DVD videolemezek)

A cím általában a DVD lemez egy különálló része. A főműsor például lehet az 1. cím, a film készítését bemutató dokumentumfilm a 2. cím, a szereplőkkel készített interjúk pedig a 3. cím. Minden címnek száma van, így könnyű megtalálni.

Karbantartás és javítás

A szervizszakember felkeresése előtt olvassa el ezt a fejezetet.

A készülék kezelése

A készülék szállítása

Kérjük, őrizze meg az eredeti kartondobozt és csomagolóanyagokat. Ha szállítania kell a készüléket, a legnagyobb védelem érdekében csomagolja vissza úgy, ahogy az a gyárból érkezett.

A külső felületek tisztántartása

- Ne használjon illékony folyadékokat, például fertőtlenítő spray-t a készülék közelében.
- Ne hagyjon gumi vagy műanyag tárgyakat hosszú ideig érintkezni a készülékkel, mivel azok nyomot hagyhatnak a felületen.

A készülék tisztítása

A készülék tisztítására használjon ouha, száraz rongyot. Ha a felület különösen szennyezett, nedvesítse be a puha rongyot enyhe tisztítószer-oldattal.

Ne használjon erős oldószereket, például alkoholt, benzint és higítót, mivel ezek kárt tehetnek a készülék felületében.

A készülék karbantartása



A DVD lejátszó fejlett technológiájú, érzékeny eszköz. Ha az optikai olvasófej és a lemezmechanika alkatrészei bepiszkolódnak vagy elkopnak, romolhat a képminőség.

A működési könyvezettől függően rendszeres vizsgálat és karbantartás elvégzése ajánlatos minde ezer órányi üzemelés után.

Részleteket a legközelebbi kereskedőtől tudhat meg.

Üzembehelyezés előtt (Folytatás)

A lejátszható lemezek típusai

	DVD (8 cm / 12 cm lemez)
	Videó CD (VCD) (8 cm / 12 cm lemez)
	Audio CD (8 cm / 12 cm lemez)

Ezeken kívül a készülék lejátsza a következő lemezeket DivX fájlok, DVD±R, DVD±RW, Kodak Picture CD, SVCD, valamint CD-R vagy CD-RW, melyen zeneszámok, MP3, WMA vagy JPEG fájlok találhatóak.



A VR (videorögzítés) módban rögzített DVD-RW lemezek egyes lejátszókkal lejátszhatóak.

Készült a Dolby Laboratories liszensze alapján. A "Dolby", "Pro Logic", és a dupla D szimbólum a Dolby Laboratories védjegyei.

A DTS és a DTS Digital Out a Digital Theater Systems, Inc védjegyei.

MEGJEGYZÉSEK

- A felvevő berendezés, illetve a CD-R/RW (vagy DVD±R/DVD±RW) lemez tulajdonságaitól függően egyes CD-R/RW (vagy DVD±R/DVD±RW) lemezek nem játszhatóak le a készüléken.
- Ne tegyen semmilyen pecsétet vagy címkét a lemezek egyik oldalára sem (sem a címkézett, sem a rögzített oldalra).
- Ne használjon szabálytalan alakú CD-ket (például szív alakút vagy nyolcszögletűt), mivel ezek meghibásodást okozhatnak.

Megjegyzések a DVD-kkel és videó CD-kkel kapcsolatban

A DVD-k és videó CD-k egyes lejátszási műveleteit a szoftvergyártók szándékosan programozták be. A készülék a DVD-ket és a videó CD-ket a szoftvergyártó által tervezett lemeztartalomnak megfelelően játsza le, így előfordulhat, hogy egyes lejátszási funkciók nem érhetőek el, illetve más funkciók elérhetőek.

Régiókód

Ez a DVD lejátszó "2" régiókódú DVD szoftver lejátszására készült. A készülék csak "2" vagy "ALL" jelzésű DVD lemezeket játszik le.



Megjegyzések a régiókódokkal kapcsolatban

- A legtöbb DVD lemez borítóján jól látható helyen egy földgömb található, benne egy vagy több számmal. Ennek a számnak meg kell egyeznie a DVD lejátszó régiókódjával, különben a lemezt nem lehet lejátszani.
- Ha megpróbál más regionális kóddal ellátott DVD lemezt lejátszani a lejátszóval, a "Check Regional Code" (Ellenőrizze a regionális kódot) felirat jelenik meg a képernyőn.

Kezelőszervek ábrázolása

Főegység

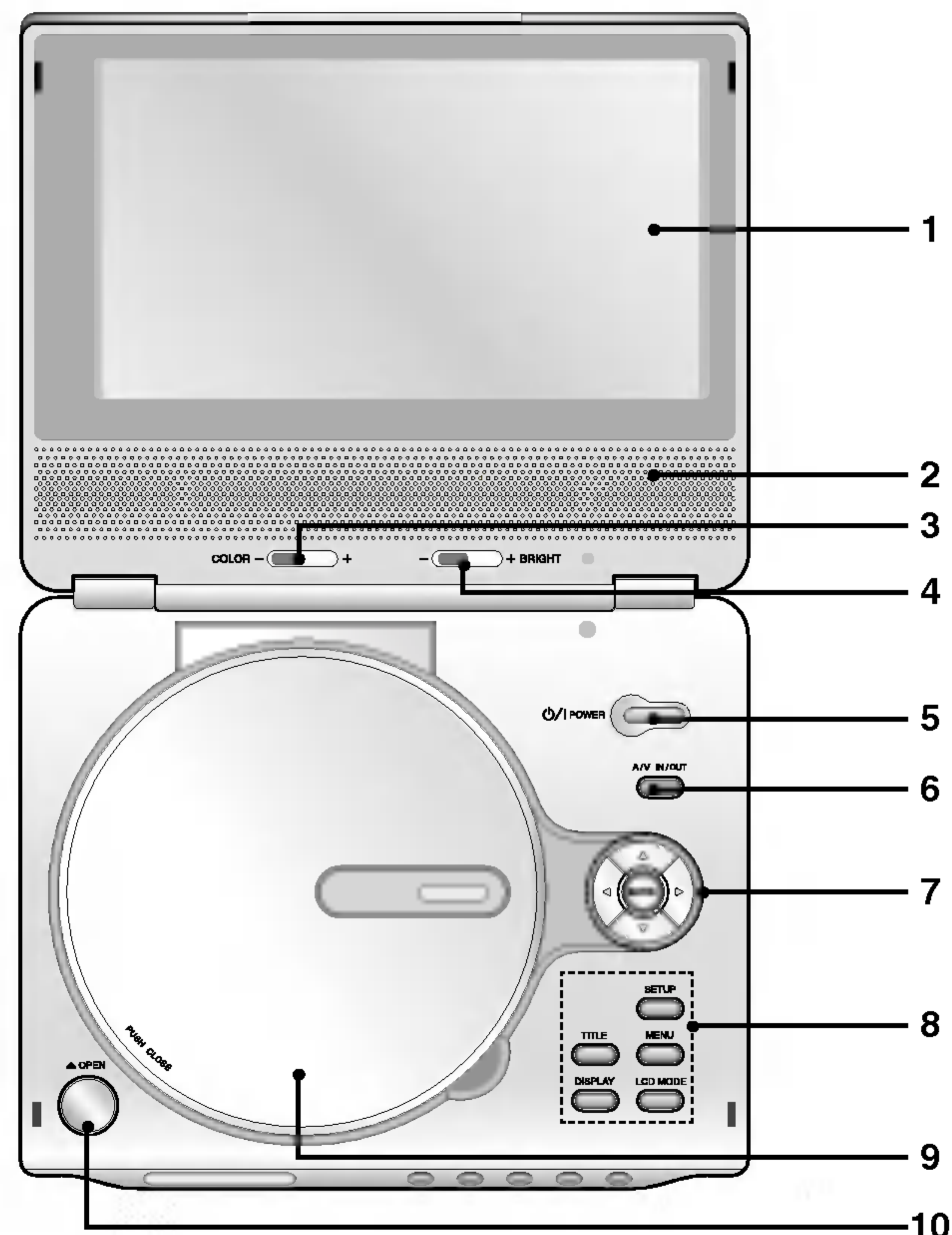

1. LCD képernyő
2. Hangszóró
3. **COLOR (szín) szabályozó csúsztatógombja:**
- ; fekete-fehér, + ; színes
4. **BRIGHT (fényerősség) szabályozó csúsztatógombja:**
- ; sötét, + ; világos
5. **POWER**
A lejátszó ki- és bekapcsolása.
6. **A/V IN/OUT**
TV jelforrásának kiválasztása.
7. • ◀ ▶ ▲ ▼ (balra/jobbra/fel/le)
Menüelem kiválasztása.
• **ENTER**
A kiválasztott menüpont megerősítése
8. • **TITLE**
Cím menü megjelenítése, ha van.
• **LCD mód**
Normál → Teljes → Nagyítás → Kikapcsolás
• **MENU**
DVD lemez menüjének előhívása.
• **DISPLAY**
A képernyőn megjelenő feliratok megjelenítése.
• **SETUP**
Beállítási menü előhívása és eltüntetése.
9. **Lemezfedél**
10. **OPEN (nyitás) gombja**
Nyomja meg ezt a gombot, hogy megnyissa a lemeztálcát.

MEGJEGYZÉS

Helyezzen egy lemezt a tartalom-oldallal lefelé az orsóra, és nyomja le enyhén a közepét, hogy a lemez helyre kerüljön.

Kezelőszervek ábrázolása (folytatás)

Főegység

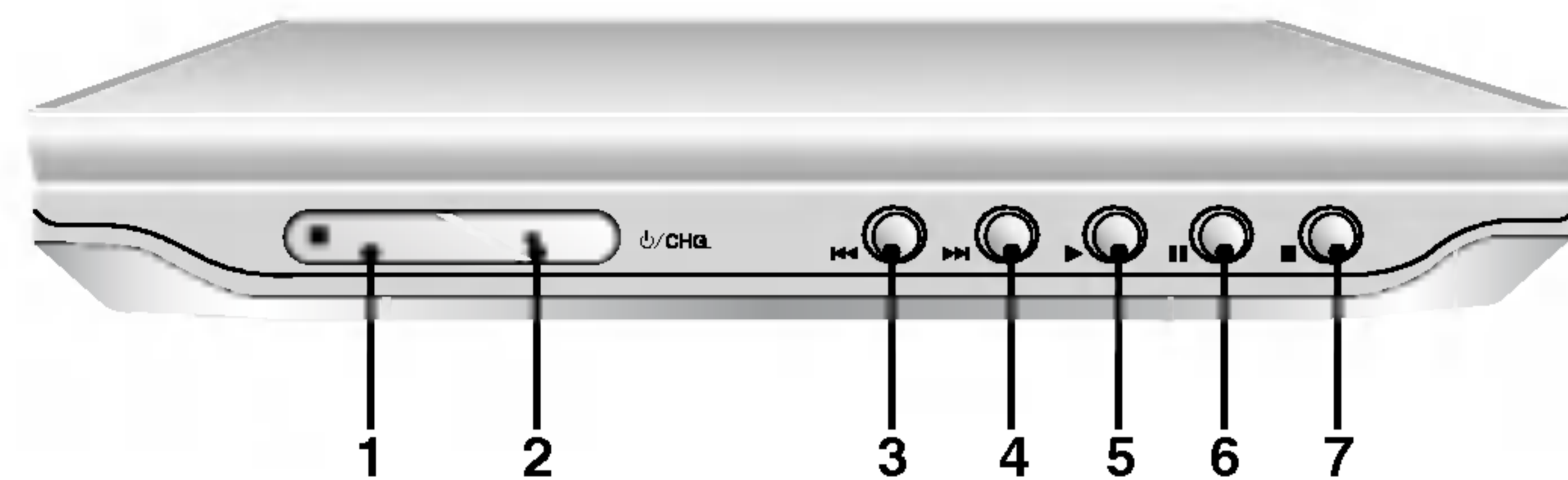

- 1. Távkapcsoló érzékelő**
- 2. Töltésjelző**
Töltés közben a töltésjelző piros.
A töltés végeztével a töltésjelző színe zöldre vált.
- 3. Reverse Skip/Search**
Tovább az előző fejezethez / sávhoz, illetve az elejére.
Gyors, visszafelé történő kereséshez tartsa nyomva két másodpercig.
- 4. Forward Skip/Search**
Tovább a következő fejezethez / sávhoz. Gyors, előre történő kereséshez tartsa nyomva két másodpercig.
- 5. PLAY**
A lejátszás indítása.
- 6. PAUSE**
A lejátszás pillanatnyi leállítása. Ismételt megnyomásra kockáról kockára játszható le a lemez.

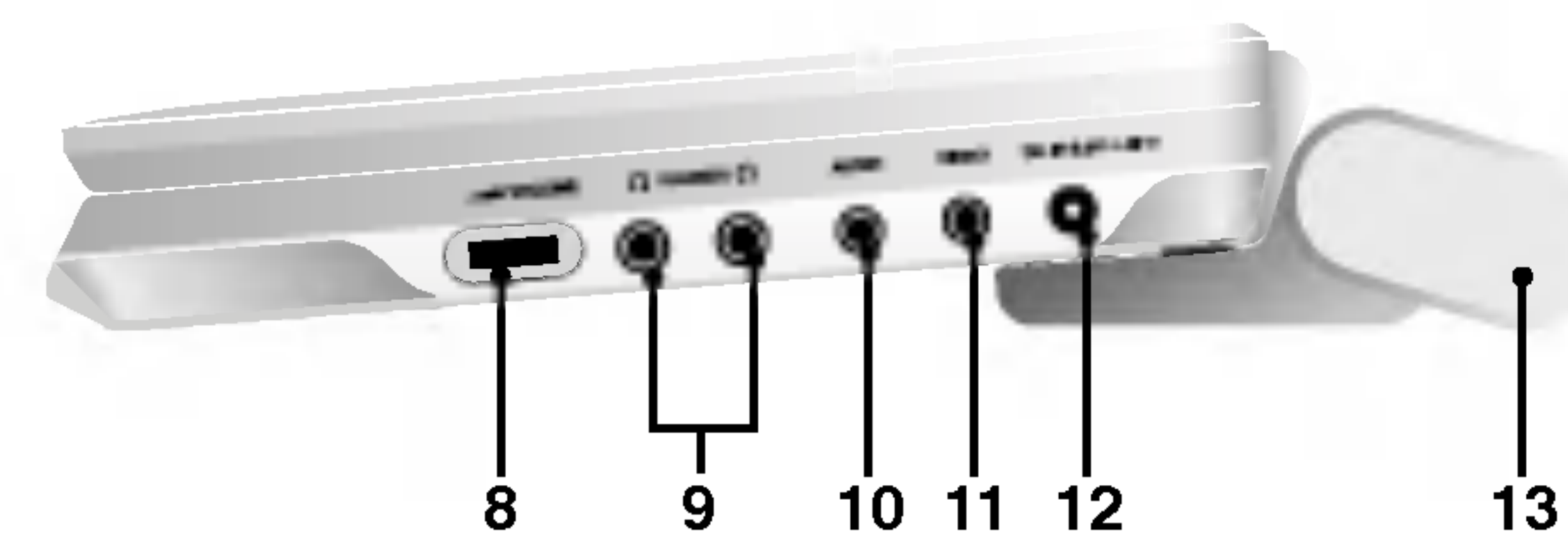

- 7. STOP**
A lejátszás leállítása.
- 8. Hangerőszabályzó**
- 9. Fejhallgató-csatlakozó**
- 10. Hang ki- és bemenet (optikai kimenet)**
- 11. Video ki- és bemenet**
- 12. 9,8V-os egyenfeszültségű bemenet**
Csatlakoztassa az AC átalakítót.
- 13. Elemtartó**

Kezelőszervek ábrázolása (folytatás)

A távkapcsoló

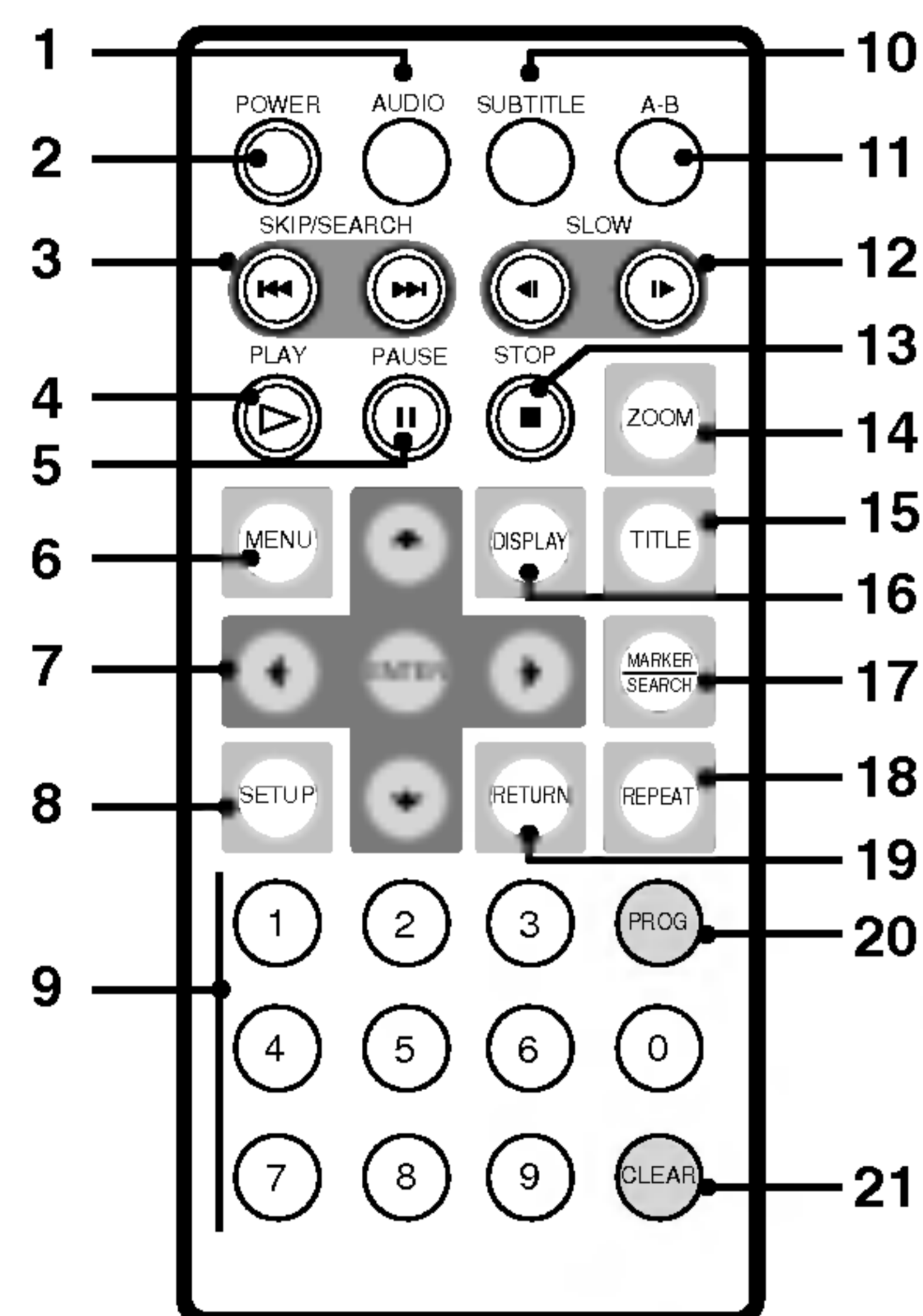

1. **AUDIO**
Nyelv (DVD), illetve hangcsatorna.
2. **POWER**
A DVD lejátszó ki- és bekapcsolása.
3. • **Reverse SKIP/SEARCH (◀◀)**
Keresés visszafelé* / ugrás a jelenlegi fejezet, illetve zeneszám elejére vagy ugrás az előző fejezet vagy zeneszám elejére.
• **Forward SKIP/SEARCH (▶▶)**
Keresés előre* / ugrás a következő fejezetre vagy zeneszámra
* Tartsa nyomva a gombot körülbelül két másodpercig.
4. **PLAY**
Lejátszás indítása.
5. **PAUSE**
Lejátszás ideiglenes leállítása / ismételt megnyomásra lejátszás kockáról kockára.
6. **MENU**
DVD lemez menüjének előhívása.
7. • **◀ ▶ ▲ ▼ (balra/jobbra/fel/le)**
Menüelem kiválasztása.
• **ENTER**
A kiválasztott menüpont megerősítése.
8. **SETUP**
Beállítási menü előhívása és eltüntetése.
9. **0-9 számgombok**
Menü számozott elemeinek kiválasztása.
10. **SUBTITLE**
Felirat nyelvének kiválasztása.
11. **A-B**
Ismétlési sorozat.
12. **SLOW (◀ / ▶)**
Lassított lejátszás előre / hátra
13. **STOP (■)**
Lejátszás leállítása.
14. **ZOOM**
Kép nagyítása.
15. **TITLE**
Cím menü megjelenítése, ha van.
16. **DISPLAY**
A képernyőn megjelenő feliratok megjelenítése.
17. • **MARKER**
Lejátszás közben megjelölés.
• **SEARCH**
Megjeleníti a MARKER SEARCH menüt.
18. **REPEAT**
Fejezet, sáv, cím, minden ismétlése.
19. **RETURN**
Beállítási menü eltüntetése, video CD megjelenítése PBC-vel.
20. **PROG.**
Programszerkesztési mód indítása, illetve kilépés onnan.
21. **CLEAR**
Sávszám eltávolítása a programlistáról, illetve jelölő a MARKER SEARCH menüről.

Kezelőszervek ábrázolása (folytatás)

Az elem behelyezése (lítiumelem)

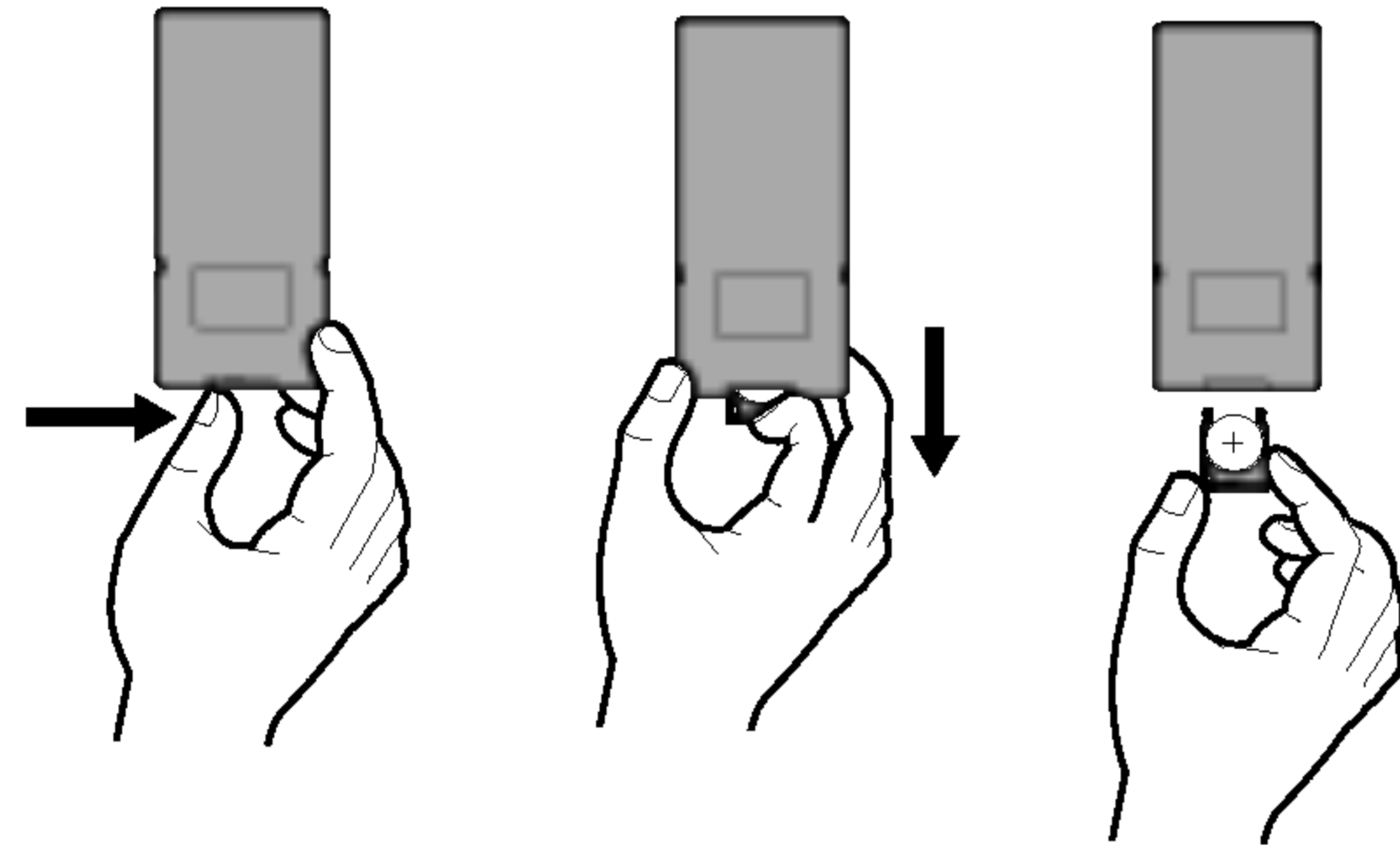

MEGJEGYZÉSEK

- Ne tegye ki a távkapcsoló érzékelőjét éles fénynek.
- Ne helyezzen a távkapcsoló érzékelője és a távkapcsoló közé akadályt.

■ A gombelem kicserélése

Az elem általában egy évig tart. Akkor kell kicserélni, ha a távkapcsoló nem működteti a készüléket a működési hatósugáron belül.

Gombelem (lítiumelem)

1. Nyomja össze az elemtartó kapcsát, majd húzza ki az elemtartót.
2. Tegye be az elemet, a + jel ugyanabba az irányba nézzen, mint az elemtartón látható + jel.
3. Tegye vissza az elemet tartalmazó elemtartót a távkapcsolóba, és győződjön meg arról, hogy teljesen visszahelyezte.

- A távkapcsoló elemét 3V-os micro lítium elemmel, CR. 2025-tel vagy annak megfelelő típusal cserélje le.
- Az elemtől a helyi törvényeknek megfelelően szabadulhat meg. Ne tegye tűzbe.

Figyelmeztetés: A készülékben alkalmazott elem helytelen kezelése esetén tűz- vagy kémiai égésveszélyt léphet fel. Ne töltsse újra, ne szedje szét, ne égesse el és ne hevítse 100°C (212°F) fölötti hőmérsékletre. Az elemet kizárólag Matsushita Elec. Ind. Co., Ltd. (Panasonic) gyártmányú CR. 2025 típusú elemmel cserélje ki. Más elem használata tűz- vagy robbanásveszélyt idézhet elő. Távolítsa el a használt elemeket. Tartsa távol az elemeket gyermekektől. Ne szedje szét és ne dobja tűzbe.

Tápcsatlakozások

Váltakozó feszült ségű adapter

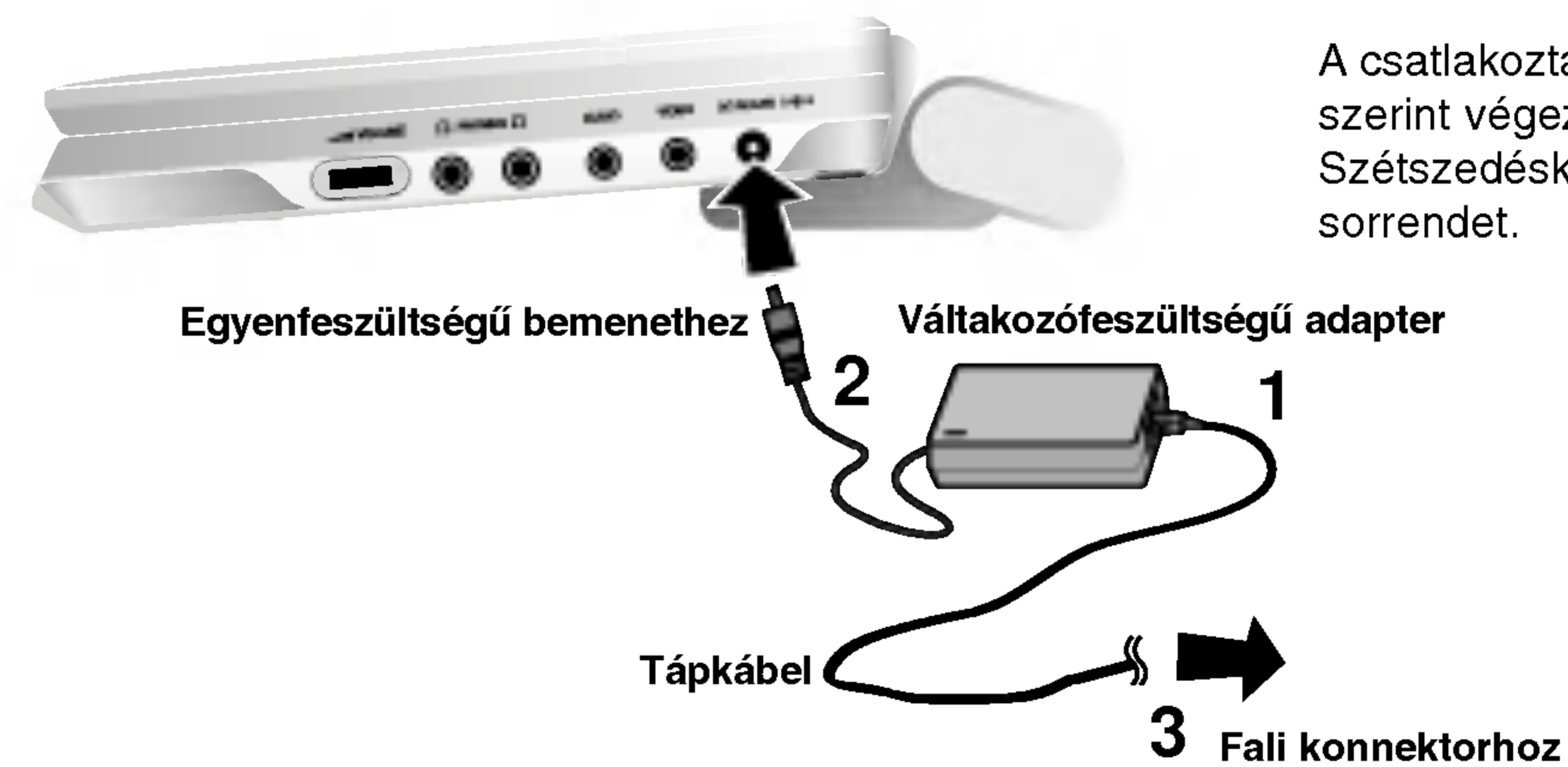

Vigyázat:

- Ne helyezze a tápcsatlakozót a címkén jelölttől eltérő konnektorba, ugyanis ez tűz- vagy áramütésveszélyt idézhet elő.
- Ne helyezze be és ne távolítsa el a tápcsatlakozót nedves kézzel. Ha így tesz, áramütést szenvedhet.
- Ne használjon a megadottól eltérő adaptert, mivel az tüzet okozhat vagy kárt tehet a készülékben.

Váltakozó feszültségű adapter

- Ez az adapter 100-240 V ~ 1,5 A 50-60 Hz feszültségen működik.
- MODELL száma: DP-AC80
- Gyártó: Danae Technology Co., Ltd.
- A megfelelő csatlakozó és tápkábel tekintetében kérjen tanácsot elektromos alkatrészkereskedőjétől.

Tápcsatlakozások (folytatás)

Gépkocsi-adapter

Ez a DVD lejátszó és gépkocsi adaptere 12-24 voltos, negatív földelésű rendszerrel rendelkező gépkocsikra van alkalmazva. (Ez a szabvány a legtöbb gépkocsinál.) Amennyiben az Ön gépkocsija másfajta áramrendszerrel rendelkezik, ezt az egyenes áramú készüléket nem lehet használni.

Kövesse az 1-2. lépést, hogy összekösse a készüléket.
Lekapcsoláskor intézkedjen fordított sorrendben.

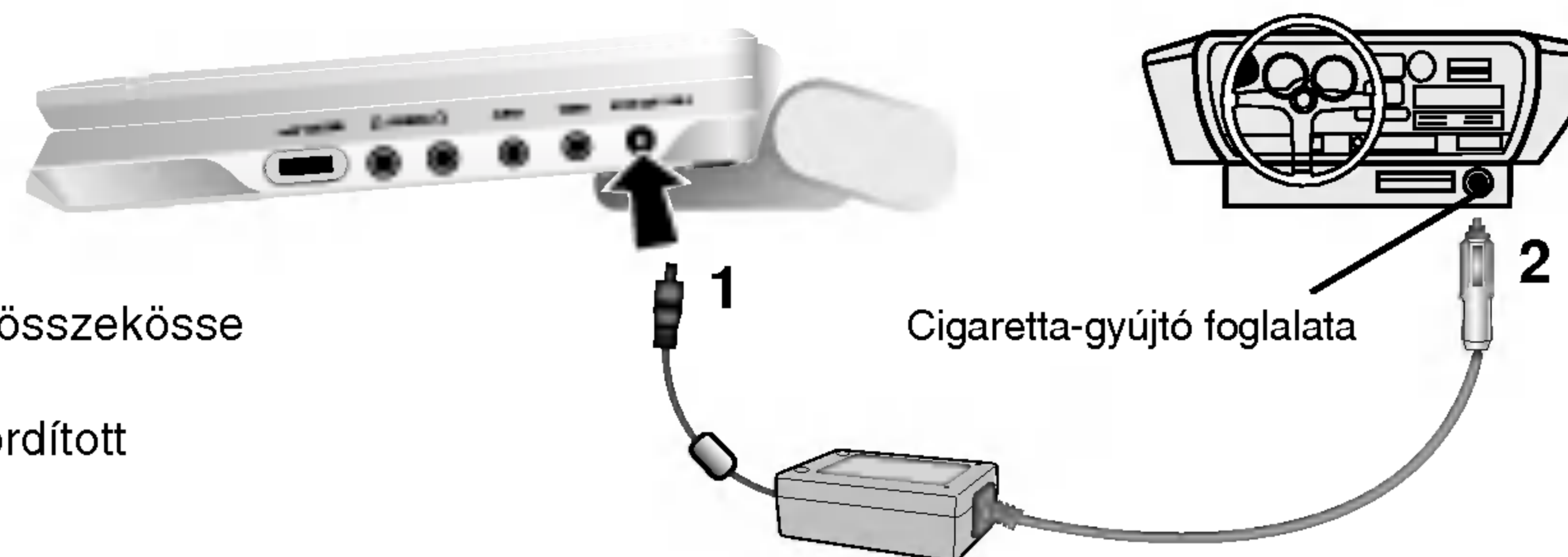

Óvintézkedések

- Áramütés és a DVD lejátszó, vagy a jármű esetleges megkárosításának elkerülése végett mindig húzzuk ki a dugaszt a cigaretta-gyújtóból, mielőtt kihúzná a kábel másik végét a DVD készülékből.
- A gépkocsi-adapterben egy A4 amper 250V olvadó biztosíték van felszerelve.
- Mielőtt elindítaná a motort, csatlakoztassa le a gépkocsi-adaptert a kocsik cigaretta-gyújtójának a foglalatából.
- Ne használja a DVD lejátszót, amikor a kocsik akkumulátora kimerült. Esetleges áramcsúcs a feltöltő generátorból kiegészítheti az egyenes áramú biztosítékot.
- Ha a kocsik áramellátásának a feszültsége csökken kb. 10 volt alá, lehetséges, hogy a DVD lejátszó nem fog működni rendesen.
- Ne hagyja a DVD lejátszót olyan helyen, ahol a hőmérséklet 70°C-nál (158°F) magasabb, mert leolvadó szerkezete megrongálódhat. Ilyen esetek a következők:
 - A kocsik belsejében, amikor az ablakok nincsenek nyitva és a kocsik direkt napfénynek van kitéve.
 - Fűtő készülék közelében.

Gépkocsi-adapter

- Ez a gépkocsi-adapter 12-24 voltos egyenes árammal működik.
- A modell száma: DP-CA80
- Gyártó: Danae Technology Co., Ltd.
- A megfelelő gépkocsi-adapter kiválasztásához forduljon villamosági kellékek forgalmazójához.

Tápcsatlakozások (folytatás)

Elemcsomag

- Első használat előtt töltsse fel az elemcsomagot

■ Az elemcsomag rögzítése

1. Illessze az elemcsomag horgait a készülék alján található lyukakhoz.
2. Illessze be az elemcsomagot úgy, hogy előre és felfelé nyomja meg, amíg meghallja a csattanó hangot.

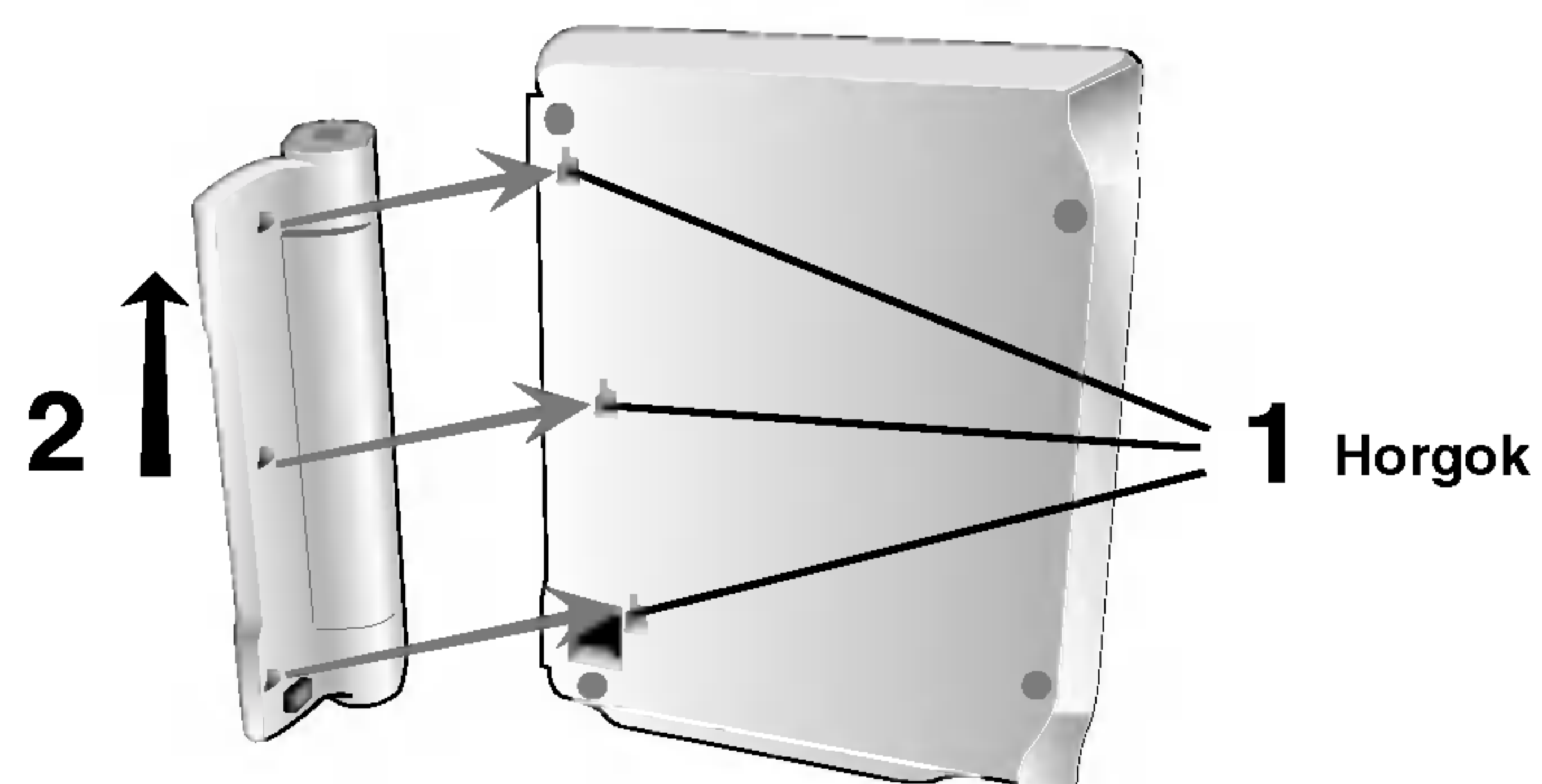

■ Az elemcsomag leválasztása

Az elemcsomag elválasztására nyomja meg az elemcsomag mellett levő kapcsolót, és ezzel egy időben csúsztassa le az elemcsomagot.

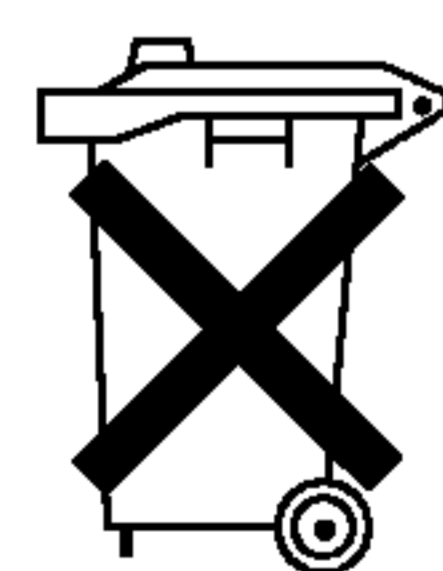
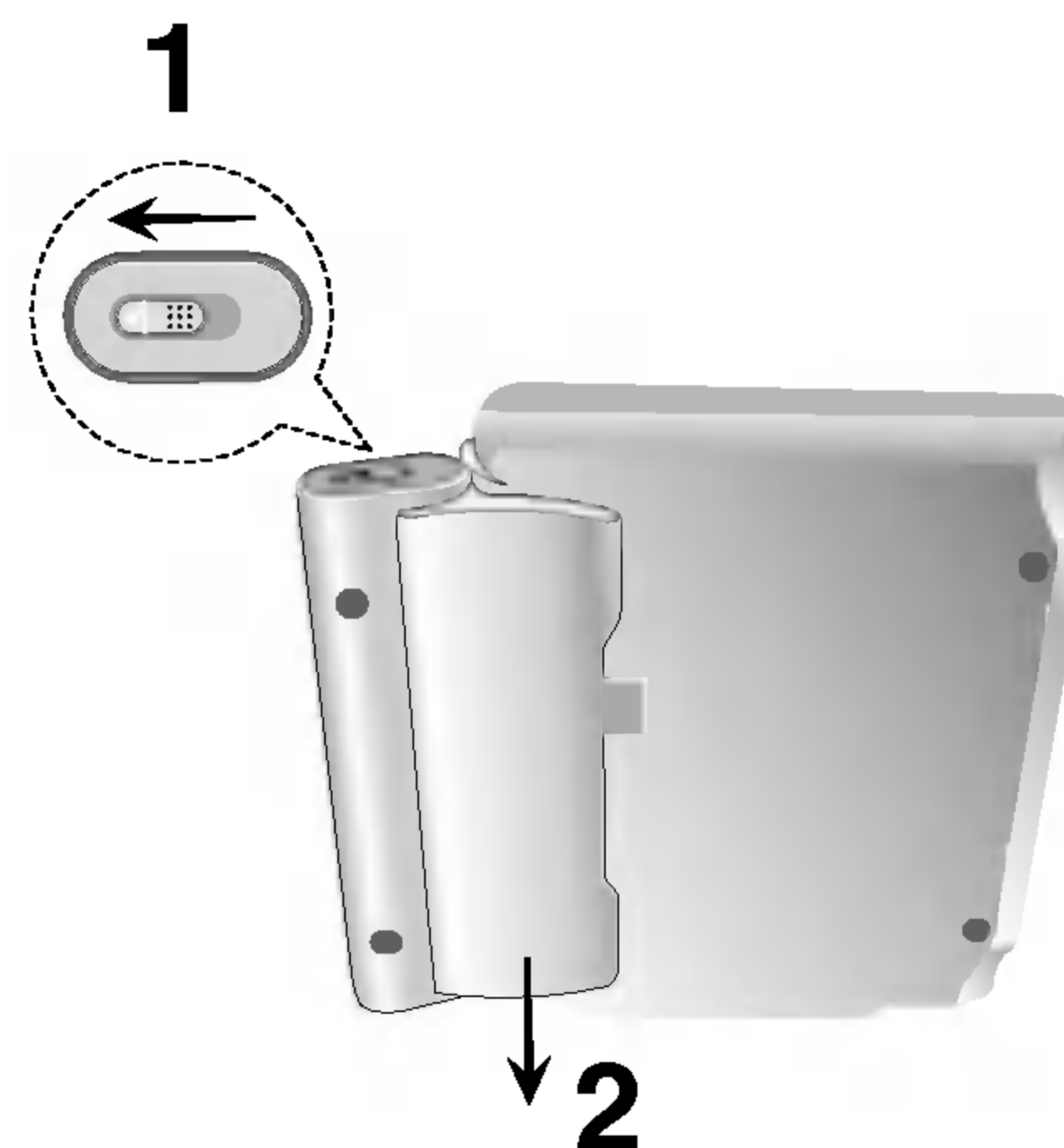

FIGYELEM

A készülék újratölthető elemet tartalmaz. Az elem újrahasznosítható. Amikor az elem életciklusa véget ér, egyes állami és helyi törvények nem engedélyezik annak a háztartási hulladékba történő elhelyezését. Tudakolja meg a helyi hulladékszállító vállalatától, mik az újrahasznosítási lehetőségek, illetve a megfelelő kezelés.

Tápcsatlakozások (folytatás)

■ Az elemcsomag töltése

1. Csatlakoztassa az elemcsomagot a készülékhez.
2. Kapcsolja be az AC áram-átalakítót a lejátszóhoz és dugja be az AC átalakító kapcsolóját a fali konnektorba.

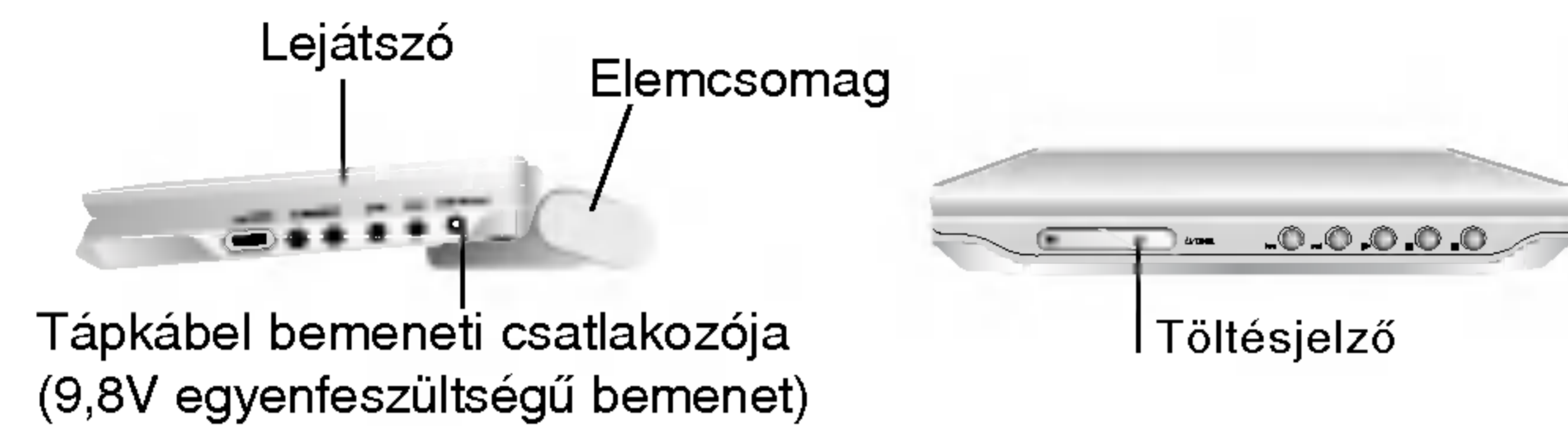

3. Töltés közben a töltésjelző piros. A töltés végeztével a töltésjelző színe zöldre vált.

VIGYÁZAT

A folyadékszivárgás, túlmelegedés, stb. megelőzése céljából tartsa be a következő óvó rendszabályokat:

- Ne használjon nem engedélyezett alkatrészeket.
- Elem töltéséhez kizárólag a jóváhagyott adaptert használja.
- Ne tegye ki 60°C (140°F) fölötti hőmérsékletnek.
- Ne próbálja szétszerelni vagy megváltoztatni az egységet.
- A túl nagy fizikai behatástól az egység meghibásodhat.
- Ne égesse el.
- Ne szedje szét. Megfelelő hulladéktárolóba helyezze.
- Ne okozzon rövidzárlatot.

MEGJEGYZÉS

Az elem töltése csak akkor történik, amikor az áram ki van kapcsolva. Az elem nem töltődik fel természetes, vagy szándékos kimerülés közben. A készülék nem észleli az elem feszültségét, még akkor sem, amikor az elem csatlakozva van.

Ilyen helyzetben a készüléket kapcsolja be és utána mégegyszer kapcsolja ki. Ezzel az elem feltöltése elkezdődik.

■ Az újratöltési és lejátszási idők

Töltés	Lejátszási idő	
	LCD bekapcsolva	LCD kikapcsolva
lejátszó nélkül	Körülbelül 3 óra*	Körülbelül 4 óra

* Ha a fényerő nincs "-"-re állítva.

■ Az elem feltöltésének a megerősítése a készülék kijelzőjén

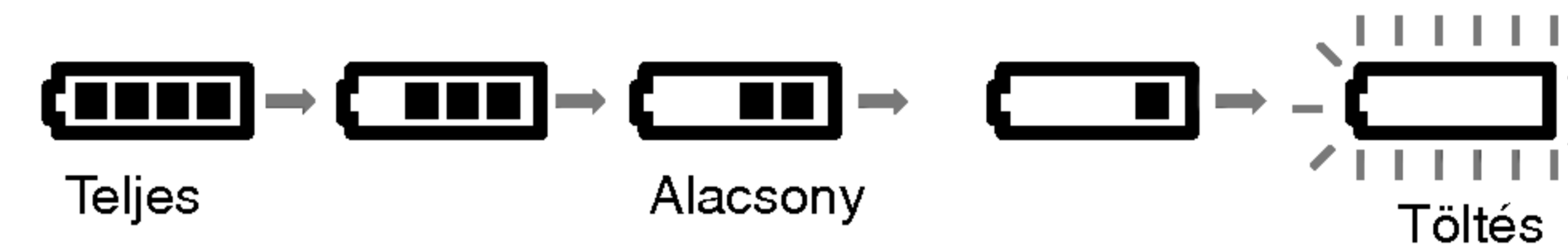

- Az adapter használata közben az elem jel nem látható a kijelzőn.

■ Ha töltés után jelentősen csökken a lejátszási idő

Az elemcsomag elérte élettartamának végét (körülbelül 300-szor lehet újratölteni).

■ Ha a készüléket sokáig nem használja

- Távolítsa el az elemcsomagot. (a készülék még akkor is használ áramot, ha ki van kapcsolva, ami az elem lemerítéséhez és meghibásodáshoz vezethet)
- Amikor ismét használni szeretné a készüléket, töltsse fel az elemcsomagot.

■ Elemcsomag

- MODELL száma: DP-BS830

Lemez lejátszása

1. Készítse elő a tápellátást.

2. Nyissa meg a külső fedelet és nyomja meg a POWER gombot.

3. Nyissa ki a lemezfedelelet az OPEN gombbal és tegyen be egy lemezt a lejátszani kívánt oldal címkéjével felfelé. Zárja be kézzel a lemezfedelelet.

- Ha a lemez fordítva van elhelyezve, (és az csak egy oldalú lemez), a "NO DISC" (nincs lemez), vagy "DISC ERROR" (lemezhiba) felirat jelenik meg a képernyőn.
- Egy cím összes fejezetének lejátszása után a DVD-lejátszó automatikusan leáll és visszatér a menüképernyőre.

4. Indítsa el a lejátszást a PLAY gombbal.

5. Állítsa be a hangerőt.

MEGJEGYZÉSEK

- Helyezze a lemezt a lejátszandó oldalával lefelé, majd nyomja meg finoman, amíg a lemez a helyére nem kerül.
- Az LCD módot az LCD MODE gomb megnyomásával erősítheti meg.

■ A képméret megváltoztatása

Használja az LCD MODE gombot, hogy megváltoztassa a képmegjelenítés módját. Ez a mód kimutatkozik a készülék kijelzőjén a következők szerint.

Normál → Teljes → Nagyítás → Kikapcsolva



MEGJEGYZÉS

Ez néha eltérhet a lemez fajtájától függően.

■ A kép módja és mérete

Az LCD kijelzőn megjelenő kép a kijelzési módtól és a lemezen rögzített felvétel felbontásától függ.

MEGJEGYZÉSEK:

- Ha nem használja az LCD kijelzőt, az energiatakarékosság érdekében válassza az OFF állást.
- Ha bezárja a készüléket, kikapcsol az LCD kijelző.
- Ha Nagyítás módba vált, a képernyőn vízszintes vonalak jelenhetnek meg, ez azonban nem jelez meghibásodást.

A képernyőkijelzés





Megjelenítheti a lejátszás általános állapotát a képernyőn. Egyes cikkelyek megváltozhatnak a menü igénybe vétele közben. Hogy használja a TV-képernyős megjelenítés lehetőségét:

1. Nyomja meg lejátszás közben a DISPLAY gombot.
2. Válasszon elemet a ▲ / ▼ gombokkal. A kiválasztott elem kiemelten jelenik meg.
3. A beállítás a ◀ / ▶ gombokkal változtatható meg. Adott esetben a számjegygombok is használhatóak (pl. cím számának bevitelénél) Egyes funkcióknál a beállítás elvégzéséhez meg kell nyomni a ENTER gombot.

MEGJEGYZÉSEK

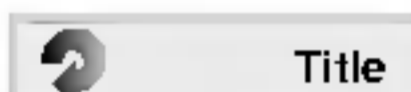
- Egyes lemezekon nincs meg valamennyi lenti jellemző.
- Ha tíz másodpercig nem nyom meg egy gombot sem, eltűnik a képernyőkijelzés.

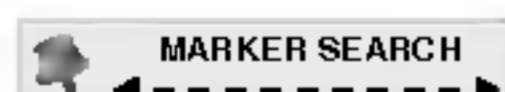
Ideiglenes visszacsatolási mezőikonok



-  Cím ismétlése
-  Sorozat ismétlése
-  Jelölő megadása
-  Jelölőkeresés menü
-  Lejátszás folytatása innen
- ⊘ Az akció tiltott vagy nem lehetséges

Példa: Képernyőkijelzés DVD lejátszása közben

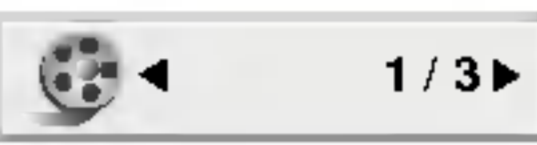
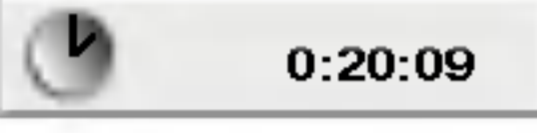

Elemek	Választás módja
Cím száma  1 / 3 ▶	◀ / ▶, Számok ENTER
Fejezet száma  1 / 12 ▶	◀ / ▶, Számok ENTER
Időkeresés  0:20:09	Számok, ENTER
Nyelv és digitális kimenet módja  1 ENG DOD ▶ 3/2.1CH	◀ / ▶ vagy AUDIO
Felirat nyelve  1 ENG ▶	◀ / ▶ vagy SUBTITLE
Szög  1 / 3 ▶	◀ / ▶

A képernyőkijelzés (folytatás)

Példa: Képernyőkijelzés VCD lejátszásakor

Elemek	Választás módja
Sávszám (vagy PBC mód)  1 / 3 ▶	◀ / ▶, Számok ENTER
Időkeresés  0:20:09	Számok ENTER
Hangsatorna  Stereo ▶	◀ / ▶ vagy AUDIO

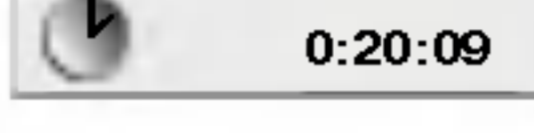
Példa: Képernyőkijelzés DivX Movie-lemez

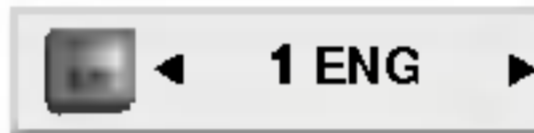
Elemek	Választás módja
Sávszám  1 / 3 ▶	◀ / ▶, Számok ENTER
Időkeresés  0:20:09	Számok ENTER
Nyelv és digitális kimenet módja  1 MP3 2 / 0 CH	◀ / ▶ vagy AUDIO
Felirat nyelve  1 ENG ▶	◀ / ▶ vagy SUBTITLE

Általános jellemzők

DVD

Válassza ki a ◀ ▶ ▲ ▼ gombokkal a megtekinteni kívánt címet/fejezetet, majd indítsa el a ENTER gombbal.

A menüképernyő ismételt előhívásához nyomja meg a TITLE vagy MENU gombot.

VCD

Válassza ki a számjegygombokkal a megtekinteni kívánt sávot, a menüképernyő ismételt előhívásához pedig nyomja meg a RETURN gombot. A menübeállítások és kezelési eljárások eltérhetnek. Kövesse a menüképernyőkön megjelenő utasításokat. Ki is kapcsolhatja a PBC-t (Lásd "PBC", 35. oldal).

MEGJEGYZÉSEK

- Ha be van állítva a szülői ellenőrzés és a lemez kívül esik a megengedett besoroláson, meg kell adni a jelszót. (Lásd "Lezár", 37-38. oldal)
- A DVD lemezek rendelkezhetnek régióköddel. A készülék nem játszik le más régióködű lemezeket. A készülék régióködja 2 (kettő).

Ha másként nincs írva, minden itt leírt művelethez a távkapcsolót használjuk. Egyes jellemzőket a beállítás menüből is el lehet érni.

Átlépés másik címre DVD

Ha egy lemezen több cím van, ezek között lépegetni lehet.

A lejátszás leállítása után nyomja meg a DISPLAY gombot, majd a megfelelő számgombot, illetve lépjen a ◀ / ▶ to gombokkal.

Bármelyik cím lejátszható számának megadásával a lejátszás leállítása után.

Átlépés másik fejezetre/sávra DVD VCD DivX

Ha egy lemezen egy címen belül több fejezet van, illetve egy lemezen több sáv van, az alábbiak szerint lehet köztük lépegetni:

- Nyomja meg a SKIP/SEARCH I◀◀ vagy ▶▶I gombot lejátszás közben a következő fejezet/sáv kiválasztásához, illetve a jelenlegi fejezet/sáv elejére történő ugráshoz.
- Nyomja meg a SKIP/SEARCH I◀◀ gombot kétszer röviden, ha az előző fejezethez/sávhoz akar visszamenni.
- Ha DVD lejátszása közben közvetlenül egy adott fejezetre szeretne ugrani, nyomja meg a DISPLAY gombot, majd válassza ki a fejezet/sáv ikont a ▲ / ▼ gombokkal. Ezután írja be a fejezet/sáv számát vagy válassza ki a ◀ / ▶ gombokkal.

Keresés DVD VCD DivX

1. Tartsa lenyomva a SKIP/SEARCH I◀◀ vagy ▶▶I gombot körülbelül két másodpercig lejátszás közben. lejátszó SEARCH (keresés) módba lép.
2. Tartsa ismételten lenyomva a SKIP/SEARCH I◀◀ vagy ▶▶I gombot a kívánt sebesség kiválasztásához: ◀◀X2, ◀◀X4, ◀◀X16, ◀◀X100 (hátra), vagy ▶▶X2, ▶▶X4, ▶▶X16, ▶▶X100 (előre). Video-CD-nél a keresési sebességek: ◀◀X2, ◀◀X4, ◀◀X8, (hátra), vagy ▶▶X2, ▶▶X4, ▶▶X8, (előre).
3. A keresés módból a PLAY (lejátszás) gomb megnyomásával léphet ki.

Általános jellemzők (folytatás)

Állókép és lejátszás kockáról kockára **DVD** **VCD** **DivX**

1. Nyomja meg lejátszás közben a távkapcsoló PAUSE gombját. A képet a PAUSE gomb ismételt megnyomásával léptetheti kockáról kockára.
2. Az állókép módból a PLAY gombbal léphet ki.

Lassítás **DVD** **VCD** **DivX**

1. Nyomja meg a SLOW ◀▶ vagy ▶▶ gombot lejátszás közben. A lejátszó SLOW (lassítás) módba lép.
2. Válassza ki a kívánt sebességet a SLOW ◀▶ vagy ▶▶ gombbal: ◀▶ 1/16, ◀▶ 1/8, ◀▶ 1/4 vagy ◀▶ 1/2 (vissza), vagy ▶▶ 1/16, ▶▶ 1/8, ▶▶ 1/4 vagy ▶▶ 1/2 (előre).
3. A lassított lejátszást a PLAY gombbal fejezheti be.

MEGJEGYZÉS

Visszafelé történő lassítás DivX-lemezek és video-CD-k esetében nem lehetséges.

Időkeresés **DVD** **VCD** **DivX**

Lejátszás megkezdése a lemez bármelyik kiválasztott időpontjánál:

1. Nyomja meg lejátszás közben a DISPLAY gombot. Ekkor az időkeresés dobozban megjelenik az eltelt lejátszási idő.
2. Válassza ki a ▲ / ▼ gombokkal az óra ikont, ekkor megjelenik a “-:--:--” jelzés.
3. Adja meg a kívánt időt órában, percben és másodpercben, balról jobbra haladva. Ha rossz számot ad meg, azt a CLEAR gombbal törölheti ki. Ezután írja be helyesen a számokat.
4. A megerősítéshez nyomja meg az ENTER gombot. Ekkor megkezdődik a lejátszás a kiválasztott időpontnál.

Ismétlés A-B **DVD** **VCD** **DivX**

Sorozat ismétlése.

1. Az Ön által megválasztott induló időpontban nyomja meg az A-B. Az “A * ” felirat felvillan a képernyőn.
2. Nyomja meg még egyszer az A-B az Ön által megválasztott végső időpontban. “A B” felirat felvillan a képernyőn, és az illető szakasz ismétlése elkezdődik.
3. A törléshez nyomja meg ismét az A-B gombot.

Ismétlés **DVD** **VCD1.1** **DivX**

Itt lehet egy lemez egy címét/fejezetét/az egészet/sávot ismételni. A kívánt ismétlési mód kiválasztásához nyomja meg lejátszás közben a REPEAT gombot.

DVD videolemezek - Ismétlés fejezet/cím/kikapcsolás

- Fejezet: az aktuális fejezet ismétlése.
- Cím: az aktuális cím ismétlése.
- Kikapcsolás: nincs ismételt lejátszás.

Videó CD-k, DivX-lemezek - Ismétlés sáv/minden/kikapcsolás

- Barázda: az aktuális sáv ismétlése.
- Egész: a lemez összes sávjának ismétlése.
- Kikapcsolás: nincs ismételt lejátszás.

MEGJEGYZÉSEK

- PBC-s videó CD-nél ki kell kapcsolni a PBC-t az ismétlés használatához (Lásd "PBC", 35. oldal).
- Ha fejezet (sáv) ismétlése közben megnyomja a SKIP (▶▶) gombot egyszer, abbamarad az ismétlés.

Általános jellemzők (folytatás)

Jelölő keresése **DVD** **VCD** **DivX**

Ha jelölőt tárol a DVD-készülék memóriájában, az olyan, mint amikor könyvjelzőt használ egy könyvben. Segítségével gyorsan visszatérhet a lemez egy adott pontjára.

Jelölő tárolása a memóriában

1. Nyomja meg lejátszás közben a **MARKER/SEARCH** gombot.

A **MARKER SEARCH** (pontjelző kereső) menüje jelenik meg a képernyőn.

2. Lejátszás közben nyomja meg az **ENTER** gombot az eltárolni kívánt részhez érve.

- Megjelenik a jelölő száma.
- Ezt tegye meg 10 másodpercen belül, amíg a jelölő keresése menü él.
- További jelölők beírásához nyomogassa addig a **◀/▶** gombokat, amíg kiemelésre nem kerül a jelölő keresése menüben egy újabb üres elem, majd nyomja meg az **ENTER** gombot, amikor az eltárolni kívánt részhez ér.

3. A 2. lépés segítségével legfeljebb 9 jelölőt adhat meg.

4. A jelölő keresése menü eltüntetéséhez nyomja meg a **MARKER/SEARCH** gombot.

Jelölő előhívása/törlése

5. Nyomja meg lejátszás közben a **MARKER/SEARCH** gombot.

Ekkor megjelenik a kijelzőn a jelölő keresése menü.

6. Válassza ki a **◀/▶** gombokkal az előhívni/törölni kívánt jelölőt.

7. Jelölő előhívásához nyomja meg az **ENTER** gombot.

Jelölő törléséhez nyomja meg a **CLEAR** gombot.

A lejátszás az adott jelölőhöz tartozó ponttól folytatódik, illetve törlődik az adott jelölő.

MEGJEGYZÉSEK

- Ezek a műveletek csak olyan lemezeknél működnek, amelyeknél az eltelt lejátszási idő lejátszás közben vagy leállított állapotban látható a kijelzőn.
- Előfordulhat, hogy egyes, a jelölő környékén rögzített feliratok nem jelennek meg (DVD).
- A készülék kikapcsolásakor, illetve a lemez eltávolításakor minden jelölő törlődik.
- A jelölő tárolására nem kerül sor, ha a képernyőn a DVD vagy a cím menüje jelenik meg.

Általános jellemzők (folytatás)

Nagyítás **DVD** **VCD** **DivX**

E funkcióval a képet nagyíthatja fel.

1. Nyomja meg lejátszás vagy állókép közben a ZOOM gombot a funkció indításához. Ekkor a kép jobb alsó sarkában röviden egy négyzet alakú keret jelenik meg.
2. A ZOOM gomb minden megnyomása megváltoztatja a képernyőt a következő sorrendben: 100%-os méret → 400%-os méret → 1600%-os méret → képernyőhöz illő üzemmód → 100%-os méret.
Képernyő kitöltése:
DVD-Movie lejátszása közben megváltoztathatja a képernyőn történő megjelenítést. A ▲/▼ gombokkal választhat a Normal, Enhanced és Maximum opciók között.
3. A kinagyított képen a ◀ ▶ ▲ ▼ gombokkal mozoghat.
4. A szokásos lejátszás visszaállításához nyomja meg ismételten a CLEAR gombot.

MEGJEGYZÉSEK

- A nagyítás egyes DVD-kkel nem működik.
- A képernyő kitöltése opció DVD-lemez, VR-lemez és Movie-fájl lejátszásakor áll rendelkezésre.

Lejátszás folytatása

A lejátszás leállításakor a készülék megjegyzi azt a pontot, ahol a STOP megnyomásakor tartott (RESUME funkció).

A PLAY gomb megnyomásakor a lejátszás ennél a pontnál folytatódik.

Különleges DVD szolgáltatások

DVD lemezek tartalmának ellenőrzése: Menük

A DVD-ken szerepelhetnek olyan menük, amelyek segítségével a különleges szolgáltatások könnyen elérhetőek. A lemez menüjének előhívásához nyomja meg a MENU gombot. Írja be a megfelelő számot vagy emelje ki a kívánt elemet a ◀ ▶ ▲ ▼ gombokkal. Ezután nyomja meg a ENTER gombot.

Cím menü **DVD**

1. Nyomja meg a TITLE gombot. Ha a jelenlegi címnek van menüje, akkor az megjelenik a képernyőn. Ha nincs, akkor a lemez menüje jelenhet meg.
2. A menüben olyan szolgáltatások találhatóak, mint például a kameraszögek, a szinkronhang és a felirat beállításai, illetve a cím fejezetei.
3. A TITLE gombbal léphet ki.

Lemez menüje **DVD**

A lemez menüje a MENU gombbal hívható elő, újbóli megnyomására pedig eltüntethető.

A hang nyelvének cseréje **DVD **DivX****

Lejátszás közben nyomogassa az AUDIO gombot, így más-más nyelvű hangot vagy hangsávot hallhat.

VR módban rögzített, mind fő, mind pedig kétnyelvű hang-satornával rendelkező DVD-RW lemezeknél az AUDIO gombbal válthat a Main (=fő, bal), Bilingual (=kétnyelvű, jobb), illetve a kettő keveréke (fő + kétnyelvű) között.

Általános jellemzők (folytatás)

Kameraszög **DVD**

Ha a lemez különböző kamera-szögökből felvett jeleneteket tartalmaz, lejátszás közben átválthat más kamera-szögre.

1. Nyomja meg DISPLAY lejátszás közben.
2. Nyomja meg ▲/▼ hogy megválassza az Angle (szög) rovatot.
3. Nyomja meg az ◀▶ ismételt, hogy megválassza a kívánt látószöveget.

TIPP

A szögjelző a TV képernyőjén villog, ha a lejátszás különböző szögekben felvett jelenetekhez ér, így jelzi, hogy szöveget lehet váltani.

Feliratok **DVD** **DivX**

Lejátszás közben a felirat nyelvének megváltoztatásához nyomogassa a SUBTITLE gombot.

MEGJEGYZÉSEK

- A DivX-fájl felirata csak akkor jeleníthető meg, ha kiterjesztése ".smi", ".srt" vagy ".sub".
- Ha nincs adat, vagy olvashatatlan kód van a DivX-fájlban, "1" stb. jelenik meg.

Utolsó jelenet memória **DVD** **CD** **VCD1.1**

A lejátszó megjegyzi az utolsó megtekintett lemez utolsó jelenét. Ez a jelenet még akkor is megmarad a memóriában, ha kiveszi a lemezt és kikapcsolja a készüléket. Ha ezután olyan lemezt tesz be, amelynek a jelenete a memóriában van, automatikusan előjön az a jelenet.

MEGJEGYZÉSEK

- Minden újbóli alkalmazás után a beállítások törlődnek a memóriából.
- A berendezés nem jegyzi meg a lemez paramétereit ha a lejátszás előtt kikapcsolja a lejátszót.

Képernyőkímélő

A képernyőkímélő akkor jelenik meg, ha a készülék kb. öt percig leállított módban marad. Miután öt percig megy a képernyőkímélő, a készülék kikapcsol.

A hangcsatorna megváltoztatása **VCD**

Lejátszás közben nyomja meg többször az AUDIO gombot, így más-más hangcsatornákat hallhat (Sztereoó, Bal vagy Jobb).

Audió CD és MP3/WMA lemez lejátszása

A készülék képes lejátszani az MP3/WMA formátumú felvételeket is CD-ROM, CD-R és CD-RW lemezekről.

Audió CD

Audió CD behelyezésekor a TV képernyőn megjelenik egy menü. Zeneszámot a ▲ / ▼ gombokkal választhat, majd a PLAY vagy ENTER gomb megnyomására indul a lejátszás.



MP3 / WMA

1. Válasszon könyvtárat a ▲ / ▼ gombokkal, majd a könyvtár tartalmának megjelenítéséhez nyomja meg a ENTER gombot.
2. Válasszon zeneszámot a ▲ / ▼ gombokkal, majd nyomja meg a PLAY vagy ENTER gombot. Ekkor elindul a lejátszás.



ID3 TAG

- Ha olyan fájlt játszik le, amelyhez tájékoztató adatok tartoznak, pl. a sávok címei, az információkat a DISPLAY gomb lenyomásával nézheti meg (cím, előadó, album, megjelenés éve, megjegyzések).
[Title, Artist, Album, Year, Comment]
- Ha nincsenek tájékoztató adatok, a kijelzőn a NO ID3 TAG felirat jelenik meg.

TIPPEK

- Az MUSIC menü fájllistájából a könyvtárlistához a ▲ / ▼ gombokkal,  majd a ENTER gomb megnyomásával juthat vissza.
- A következő lapra a MENU gomb megnyomásával léphet.
- Vegyes, mind MP3/WMA fájlokat, mind pedig JPEG fájlokat tartalmazó CD-kenél váltani lehet az MP3/WMA és a JPEG menü között. Nyomja meg a TITLE gombot, ekkor a menü tetején megjelenik kiemelve az MUSIC vagy a PHOTO felirat.

Audió CD és MP3/WMA lemez lejátszása (folytatás)

Az audió CD-k és az MP3 / WMA lemezek szolgáltatásai

Pillanat állj **CD** **MP3** **WMA**

1. Nyomja meg lejátszás közben a PAUSE gombot.
2. A lejátszás folytatásához nyomja meg a PLAY, ENTER illetve ismét a PAUSE gombot.

Átlépés másik zeneszámmra **CD** **MP3** **WMA**

1. Lejátszás közben nyomja meg röviden a SKIP/SEARCH (I◀◀ vagy ▶▶I) gombot a következő zeneszámmhoz, illetve a jelenlegi zeneszám elejéhez.
2. Nyomja meg kétszer röviden a SKIP/SEARCH I◀◀ gombot az előző zeneszámmhoz.
3. Bármely zeneszámot lejátszhat úgy, ha annak számát beírja.

Kereseés **CD** **MP3** **WMA**

1. Lejátszás közben nyomja le és tartsa lenyomva kb. két másodpercig a SKIP/SEARCH (I◀◀ vagy ▶▶I) gombot. A lejátszó SEARCH (Keresés) üzemmódba tér át.
2. Nyomja le ismét a SKIP/SEARCH (I◀◀ vagy ▶▶I) gombot a megfelelő sebesség kiválasztása céljából: ◀◀X2, ◀◀X4, ◀◀X8 (hátra), vagy ▶▶X2, ▶▶X4, ▶▶X8 (előre). A keresés iránya és sebessége megjelenik a menüképernyőn.
3. Amennyiben ki kíván lépni a SEARCH módból nyomja meg a PLAY gombot.

Ismétlés zeneszám/összes/kikapcsolás **CD** **MP3** **WMA**

Ily módon ismételhető egy lemez valamelyik egésze/zeneszáma.

1. Nyomja meg lejátszás közben a REPEAT gombot. Ekkor megjelenik az ismétlés ikon.
2. Válassza ki a kívánt ismétlési módot a REPEAT gombbal.
 - Zeneszám: a jelenlegi zeneszám ismétlése
 - Összes: a lemez összes zeneszámának ismétlése.
 - Kikapcsolás: nincs ismétlés.

MEGJEGYZÉS

Ha zeneszám ismétlése közben megnyomja a SKIP (▶▶I) gombot, törölődik az ismétlés mód.

Ismétlés A-B **CD**

1. Lejátszás közben sorozat ismétléséhez nyomja meg az A-B gombot a kívánt kezdőpont elérésekor. Ekkor megjelenik a menü képernyőn az ismétlés ikon és az "A" felirat.
2. Nyomja meg ismét az A-B gombot a kívánt záróponthoz érve. Ekkor megjelenik a menü képernyőn az ismétlés ikon és az "A-B" felirat és megkezdődik a sorozat ismételt lejátszása.
3. A műsorrészből történő kilépés céljából nyomja meg az A-B gombot.

Audió CD és MP3/WMA lemez lejátszása (folytatás)

Az MP3 / WMA lemezekkel a készülék az alábbi korlátokon belül kompatibilis:

- Mintavételi frekvencia: között 8 -48 kHz (MP3), 32 és 48 kHz között (WMA)
- Bitráta: 8 és 320 kbps között (MP3), 32 és 192 kbps között (WMA)
- A lejátszó csak az olyan fájlokat játsza le, melyek kiterjesztése ".mp3" vagy ".wma".
- A CD-R fizikai formátuma csak ISO 9660 lehet.
- Ha olyan szoftverrel rögzíti az MP3 / WMA fájlokat, amelyek nem hoznak létre fájlrendszert (pl. DirectCD), akkor a készülék nem tudja ezeket lejátszani. Célszerű az Easy-CD Creatort használni, amely ISO 9660 fájlrendszert hoz létre.
- A fájlnevek legfeljebb 8 karakterből állhatnak és kiterjesztésüknek .mp3-nak vagy .wma-nak kell lenniük.
- Nem tartalmazhatnak különleges karaktereket, például a következőket: / ? * : " < > stb.
- A fájlok száma lemezenként legfeljebb 650 lehet.

A készülék megkövetel a lemezekről és a felvételektől egy bizonyos műszaki színvonalat, hogy optimális lejátszási minőséget tudjon nyújtani. A gyári DVD-k e színvonalnak megfelelően készülnek. Nagyon sok különböző írható lemezformátum létezik (ideértve az MP3 és WMA fájlokat tartalmazó CD-R lemezeket is), és ezeknek meg kell felelniük bizonyos feltételeknek (lásd fent) a kompatibilis lejátszás érdekében.

Felhívjuk vásárlóink figyelmét, hogy MP3 / WMA fájlok internetről történő letöltéséhez engedély szükséges. Cégünknek nem áll módjában ilyen engedélyt adnia. Az engedélyt mindig az adott szerzői jogtulajdonostól kell beszerezni.

Programozott lejátszás

A Program funkció segítségével kiválaszthatja kedvenc sávjait a lemezről, és eltárolhatja a lejátszó memóriájában. Egy program 30 sávot képes tárolni.

1. Helyezzen lemezt a készülékbe.

Audio-CD és MP3/WMA-lemez esetében:

Megjelenik az AUDIO CD, ill. az MUSIC menü.

2. A PROG. gombot.

A "Program" szótól jobbra, a menüképernyő jobb oldalán megjelenik az ● jelzés.

MEGJEGYZÉS

A PROG. gombot. Az ● jelzés eltűnik – ezzel a programszerkesztő módból kilépett.



Audio-CD menü



MP3/WMA menü

Video-CD esetében: A PROG. gombot, miközben a lejátszás áll. Megjelenik a Program menü. A menüből történő kilépéshez ismét nyomja meg, és tartsa lenyomva néhány másodpercig a PROG. gombot.

MEGJEGYZÉS

PBC-vel, vagyis lejátszás közbeni vezérléssel ellátott video-CD esetében a PBC funkciót a beállításokban ki kell kapcsolni a programozott lejátszás használatához. Lásd a "PBC" címszó alatt a 35. oldalon.



Video-CD menü

3. Válasszon sávot a listáról, majd nyomja meg a ENTER-t. A kiválasztott sáv a Programlistára kerül. Ha további sávokat kíván felvenni, ismétlje meg a műveletet.
4. Nyomja meg a ► gombot. Válassza ki az elindítani kívánt sávot a programlistáról.
5. A lejátszás megkezdéséhez nyomja meg a PLAY vagy az ENTER gombot. A lejátszás abban a sorrendben kezdődik el, ahogy a sávok programozása történt. A programlistán lévő összes szám egyszeri lejátszása után a lejátszás befejeződik.
6. Ha a programozott lejátszásból vissza kíván térni a rendes lejátszáshoz, válasszon ki a AUDIO CD-ről (vagy az MUSIC-listáról) egy sávot, és nyomja meg a PLAY gombot.

Programozott lejátszás (folytatás)

Programozott sávok ismétlése

1. A lemez lejátszása közben nyomja meg az REPEAT gombot. Megjelenik az "ismétlés" ikon.
2. A REPEAT gombbal válassza ki a kívánt ismétlési módot.
 - Barázda: az aktuális sáv ismétlése
 - Egész: a Programlistán található összes sáv ismétlése
 - Kikapcsolás (nincs kijelzés): az ismételt lejátszás kikapcsolása

MEGJEGYZÉS

Visszavonhatja az ismétlést, ha a Sáv ismétlése (Repeat Track) ismételt lejátszás alatt egyszer megnyomja a ►►I gombot.

Sáv törlése a programlistáról

1. A ▲▼► gombokkal válassza ki a Programlistáról törölni kívánt sávot.
2. Nyomja meg a CLEAR gombot. Ha további sávokat kíván törölni, ismétlje meg a műveletet.

A teljes Programlista törlése

1. A ► gombbal lépjen be a Programlistába.
2. A ▲ / ▼ gombokkal válassza ki a "Törlés" (Clear All) opciót, és nyomja meg az ENTER-t.

MEGJEGYZÉS

A programok akkor is törölődnek, ha a lemezt eltávolítja a készülékből.

JPEG lemez megtekintése

A készülék segítségével meg lehet tekinteni a Kodak PICTURE CD-ket, valamint a JPEG fájlokat tartalmazó lemezeket is.

1. Helyezze be a lemezt és zárja be a tálcát. Ekkor megjelenik a TV képernyőn a PHOTO menü.



2. Válasszon könyvtárat a ▲ / ▼ gombokkal, majd nyomja meg a ENTER gombot. Ekkor megjelenik a könyvtárban található fájlok listája. Fájllistából könyvtárlistába a távkapcsoló ▲ / ▼ gombjaival, majd a [Enter] kiemelésével és a ENTER gomb megnyomásával lehet visszajutni.
3. Ha egy adott fájlt szeretne megnézni, jelölje azt ki a ▲ / ▼ gombokkal, majd nyomja meg a ENTER vagy PLAY gombot. A megjelenítés megkezdődik. Fájlok megtekintése közben a RETURN gomb megnyomásával mehet vissza az előző menüre (PHOTO menü).

TIPPEK

- A következő lapra a MENU gomb megnyomásával léphet.
- Négy diavetítési sebesség van [ikon] : >>> (gyors), >> (normál) és > (lassú).
A sebességet a ▲ ▼ ◀ ▶ gombokkal lehet kijelölni. Ezután a ◀ / ▶ gombbal lehet a kívánt beállítást kiválasztani, amit a ENTER gombbal kell megerősíteni.
- Az olyan lemezeknél, amelyeken mind MP3/WMA, mind pedig JPEG fájlok találhatóak, át lehet váltani az MP3/WMA és a JPEG mód között. Ehhez nyomja meg a TITLE gombot, ekkor a menü tetején kiemelten megjelenik az MUSIC, illetve PHOTO felirat.
- Nyomja meg a RETURN gombot, ekkor eltűnnek a fájl adatai.

Bemutató (Diavetítés) JPEG

Jelölje ki a diavetítést a ▲ ▼ ◀ ▶ gombokkal [ikon], majd nyomja meg a ENTER gombot.

Állókép JPEG

1. Nyomja meg diavetítés közben a PAUSE gombot. Ekkor a lejátszó pillanat állj módba kerül.
2. A diavetítés folytatásához nyomja meg a PLAY, illetve ismét a PAUSE gombot.

JPEG lemez megtekintése (folytatás)

Továbbhaladás másik fájlra **JPEG**

Az előző vagy következő fájlhoz nyomja meg kép megtekintése közben egyszer a SKIP/SEARCH (I◀◀ vagy ▶▶I), illetve a kurzorozgató (◀ vagy ▶) gombokat.

Nagyítás **JPEG**

E funkció segítségével nagyíthat ki képeket.
(lásd 22. oldal)

Kép elforgatása

Ha egy képet el szeretne forgatni az óramutató járásával megegyező, illetve azzal ellentétes irányba, akkor nyomja meg annak megtekintése közben a ▲ / ▼ gombot.

Zenehallgatás MP3/WMA képnézegetés közben **JPEG**

A képeket meg lehet jeleníteni, miközben az ugyanazon a lemezen rögzített MP3/WMA zenefájlok szólnak.

1. Tegye be a készülékbe a kétféle típusú fájlokat tartalmazó lemezt.
2. Hívja elő a PHOTO menüt a TITLE gombbal.
3. Válasszon képfájlt a ▲ / ▼ gombokkal.
4. Válassza ki a ▶ ikont a  gombbal, majd nyomja meg az ENTER gombot. Ekkor elindul a lejátszás és addig folytatódik, amíg meg nem nyomja a STOP gombot.

TIPP

Ha filmnézés közben csak a bizonyos zeneszámokat kíván hallgatni, programozza be a kívánt sávokat a MUSIC menüből, majd a fentiek szerint haladjon tovább.

A készülék az alábbi korlátozásokkal kompatibilis a JPEG lemezekkel:

- A JPEG fájlok méretétől és számától függően sokáig is eltarthat, amíg a DVD készülék beolvassa egy-egy lemez tartalmát. Ha néhány perc elteltével sem jelenik meg a lemez tartalma, akkor lehet, hogy egyes fájlok túl nagyok – ekkor csökkentse a JPEG fájlok felbontását 2 megapixelnél kisebbre, például 2760 x 2048 pixelre, és írjon új CD-t.
- A fájlok és könyvtárak száma összesen legfeljebb 650 lehet lemezenként.
- Egyes lemezek eltérő formátumuk, illetve állapotuk miatt inkompatibilisek.
- A CD készítése során gondoskodjon arról, hogy a kijelölt fájlok kiterjesztése ".jpg".
- Ha a fájlok kiterjesztése ".jpe" vagy ".jpeg", akkor nevezze át ezeket ".jpg"-re.
- A készülék nem képes a ".jpg" kiterjesztés nélküli fájlokat, még akkor sem, ha azok a Windows Explorerben JPEG képként jelennek meg.

DVD VR formátumú lemez lejátszása

A készülék le tudja játszani a DVD-íróval lezárt, DVD-Video formátumú DVD-R/RW lemezeket.

- A készülék lejátsza a Video Recording (VR) formátumban rögzített DVD-RW lemezeket.
1. Helyezzen el lemezt és zárja be a tálcát. A DVD-VR menü megjelenik a képernyőn.

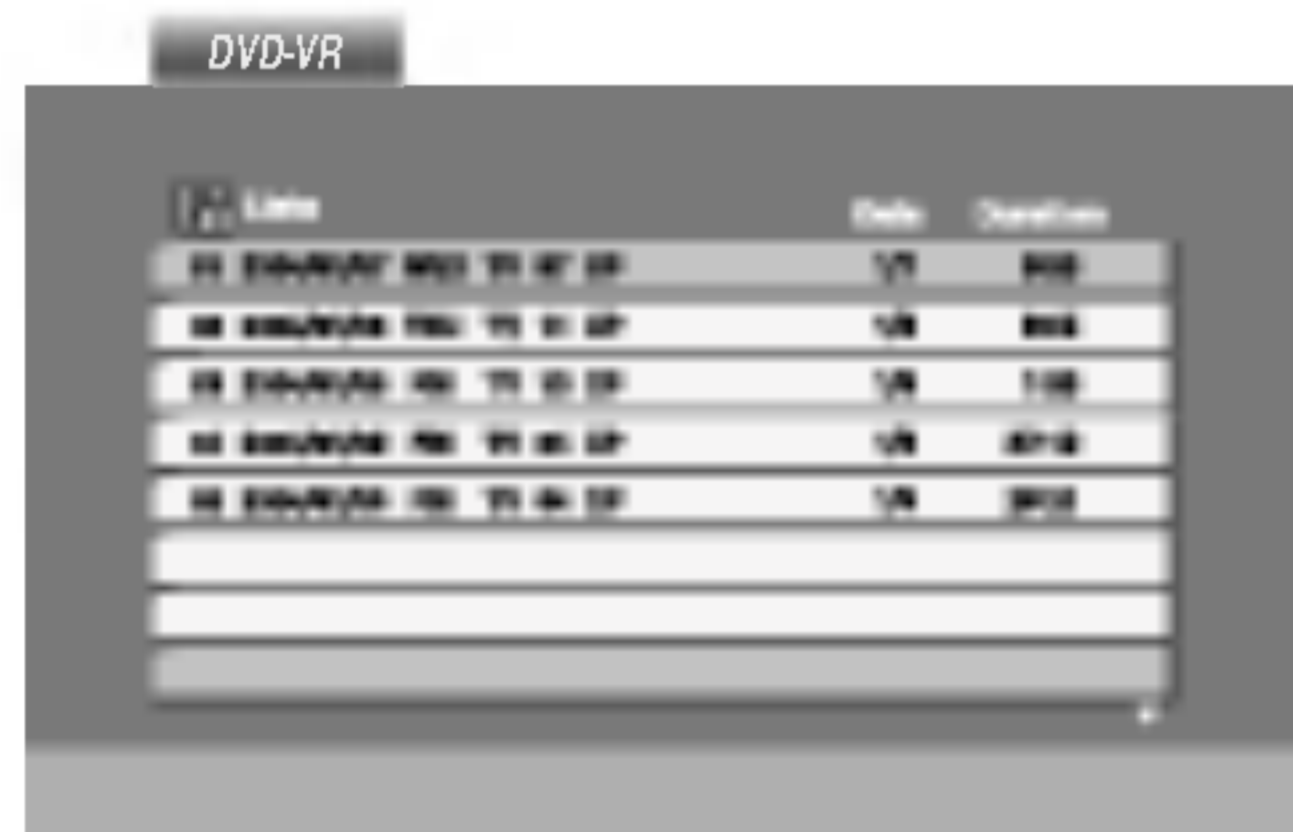

2. Válasszon sávot a ▲ / ▼ gombokkal, majd indítsa a lejátszást a PLAY vagy ENTER gombbal.

MEGJEGYZÉSEK

- A készülék a le nem zárt DVD-R/RW lemezeket nem tudja lejátszani.
- Egyes DVD-VR lemezeket a DVD-írók CPRM adatokkal készítenek el. A lejátszó nem támogatja az ilyen lemezeket és ilyenkor a Ellenőrizze a lemezt feliratot jeleníti meg.

Mi a CPRM?

A CPRM egy olyan másolásvédelmi rendszer (összezavaró rendszerrel ellátva), amely lehetővé teszi a "csak egyszer másolható" sugárzott műsorok rögzítését. A CPRM a Content Protection for Recordable Media ("rögzíthető adathordozók tartalomvédelme") kifejezés rövidítése. A készülék kompatibilis a CPRM-mel, vagyis rögzíthetőek vele a csak egyszer másolható műsorok, de ezekről később nem készíthet további másolatokat. CPRM felvételeket csak VR módban megformázott DVD-RW lemezekre lehet készíteni, továbbá a CPRM felvételeket csak az azzal kompatibilis készülékeken lehet lejátszani.

DivX Movie-lemez lejátszása

A DVD-lejátszó alkalmas DivX-lemez lejátszására.

1. Helyezze be a lemezt, és csukja be a tálcát. A televízió képernyőjén megjelenik a MOVIE menü.



2. A ▲ / ▼ gombokkal válasszon mappát, majd nyomja meg az ENTER-t. Megjelenik a mappában található fájlok listája. Ha a fájllistából vissza akar térni a mappák felsorolásához, a távirányító ▲ / ▼ gombjaival jelölje ki a  ikont, majd nyomja meg az ENTER-t.
3. Ha egy bizonyos sávot akar megtekinteni, a ▲ / ▼ gombokkal jelölje ki a fájlt, majd nyomja meg az ENTER vagy a PLAY gombot.
4. A kilépéshez használja a STOP gombot.

TIPP

- A következő lapra a MENU gomb megnyomásával léphet.
- Az olyan CD-n, amelyen MP3/WMA-, JPEG- és MOVIE-fájl is van, át tud kapcsolni a MUSIC, a PHOTO és a MOVIE menü között. Nyomja meg a TITLE gombot, és a menü tetején a MUSIC, PHOTO és MOVIE szó kiemelve jelenik meg.

A DivX-lemezek kompatibilitására ezen a lejátszón a következő korlátozások érvényesek:

- A DivX-fájl elérhető legnagyobb felbontása 720x576 (szélesség x magasság) pixel.
- A DivX feliratának fájlneve legfeljebb 56 karakterből állhat.
- Ha a DivX-fájlban megjelenítésre alkalmatlan kód szerepel, a kijelzőn a "_" jel látható.
- **Ha a képernyő kockaszáma meghaladja a másodpercenkénti 30-at, a készülék rendellenesen működhet.**
- **Ha a rögzített fájl kép- és hangstruktúrája nem időosztásos, vagy csak a kép látható, vagy csak a hang hallható.**
- **Ha a fájl GMC-vel rögzítették, a készülék csak az egyponthoz rögzítési szintet támogatja.**
 - * GMC?
A GMC a Global Motion Compensation rövidítése. Ez egy MPEG4 szabvány szerint meghatározott kódolási eszköz. Egyes MPEG4 kódolók – ilyen a DivX és az Xvid – rendelkeznek ezzel a lehetőséggel. A GMC-kódolásnak különböző szintjei vannak, amelyeket általában egyponthoz, kétponthoz és háromponthoz GMC-nek neveznek.

Lejátszható DivX-fájlok

- ".avi ", ".mpg ", ".mpeg "

Lejátszható codecek

- "DIVX3.xx ", "DIVX4.xx ", "DIVX5.xx ", "XVID ", "MP43 ", "3IVX "

Lejátszható hangformátumok

- "Dolby Digital ", "DTS ", "PCM ", "MP3 ", "WMA ".
 - Mintavételi frekvencia: 8 - 48 kHz (MP3), 32 - 48kHz (WMA)
 - Bitráta: 8 - 320kbps (MP3), 32 - 192kbps (WMA)

Kezdeti beállítások

A beállítási menüvel számos elemet, például a képet és a hangot ki lehet igazítani. Egyebek mellett a feliratok nyelve is itt állítható be. A beállítási menü egyes elemeinek részletes leírása a 33-38. oldalon található.

A menü megjelenítése, illetve eltüntetése:

A menü megjelenítéséhez nyomja meg a SETUP gombot. Ha még egyszer megnyomja a SETUP gombot, visszajut az eredeti képernyőre.

Tovább a következő szintre:

Nyomja meg a távkapcsoló ► gombját.

Vissza az előző szintre:

Nyomja meg a távkapcsoló ◀ gombját.

Általános működtetés

1. Nyomja meg a SETUP gombot. Ekkor megjelenik a beállítás menü.
2. Válassza ki a ▲ / ▼ gombokkal a kívánt beállítást, majd nyomja meg a ► gombot a következő szinthez. Ekkor megjelenik a képernyőn a kiválasztott elem jelenlegi beállítása, illetve az többi lehetséges beállítás.
3. Válassza ki a ▲ / ▼ gombokkal a második kívánt beállítást, majd menjen tovább a harmadik szintre a ► gombbal.
4. Válassza ki a ▲ / ▼ gombokkal a kívánt beállítást, majd nyomja meg a ENTER gombot a választás megerősítéséhez. Egyes elemeknél további lépések szükségesek.
5. A beállítás menüből a SETUP vagy PLAY gombok egyikével léphet ki.

Nyelv



Nyelvi Menü

Itt lehet a beállítási menü és a képernyőkijelzés nyelvét kiválasztani.

Audio CD, Disc Alcím, Menü **DVD**

Itt lehet a hang (lemez hangsáv), felirat és lemezmenü kívánt nyelvét beállítani.

Default: Azt a nyelvet jelöli, amelyen a lemezt rögzítették.

Egyéb: Más nyelv kiválasztásához nyomja meg a számgombokat, majd a ENTER gombot a referencia fejezetben megadott nyelvkódlistán szereplő négyjegyű szám megadásához. Ha rossz nyelvkódot ír be, nyomja meg a CLEAR gombot.

Kezdeti beállítások (folytatás)

Kirakat



TV Megjelenés **DVD**

4:3: Válassza ezt szokásos 4:3 TV esetén.

16:9: Válassza ezt 16:9 szélesvásznú TV esetén.

Bemutató Mód **DVD**

A képernyőmód beállítás csak akkor hatásos, ha a TV képarány 4:3-ra van állítva.

Levélszekrény: Széles képet jelenít meg, a képernyő alsó és felső részén csíkokkal.

Panscan: Automatikusan széles képet jelenít meg a teljes képernyőn és levágja azokat a részeket, amelyek nem férnek el.

Audió

Minden DVD lemez több hangkimeneti lehetőséget nyújt. A lejátszó hangbeállításait a felhasznált hangrendszernek megfelelően állítsa be.



Dolby Digital / DTS / MPEG **DVD** **DivX**

Bít folyam: Akkor válassza ezt, ha a DVD lejátszó digitális kimenete Dolby Digital, DTS vagy MPEG dekóderrel rendelkező erősítőre vagy egyéb berendezésre van kapcsolva.

PCM (for Dolby Digital / MPEG): Válassza ezt, ha a készülék kétcsatornás digitális erősítőre van kapcsolva. A Dolby Digital, illetve MPEG rendszerű DVD-k automatikusan down-samplingra kerülnek kétcsatornás PCM hangra.

Kikapcs (DTS): Ha ezt választja, a digitális kimenetre nem kerül DTS jel.

Kezdeti beállítások (folytatás)

Sample Freq. **DVD**

Ha a rádióerősítő vagy erősítő NEM képes 96 kHz-es jeleket kezelni, válasszon 48 kHz-et. Ha így tesz, a készülék automatikusan 48 kHz-re alakítja a 96 kHz-es jeleket, így a rendszer képes azokat dekódolni.

Ha a rádióerősítő vagy erősítő kezeli a 96 kHz-es jeleket, válassza ezt. Ilyenkor a készülék minden fajtájú jelet további feldolgozás nélkül ereszt át.

Az erősítő képességeit annak kézikönyvében ellenőrizheti.

Dinamikus tartományvezérlés (DRC) **DVD** **DivX**

DVD formátumban a műsorok hangja a lehető legpontosabban és legélethűbben hallható a digitális hangtechnológia jóvoltából. Előfordulhat azonban, hogy a hangkimenet dinamikatartományát szűkíteni kell (a lehangosabb és leghalkabb hangok közti különbséget). Ezáltal alacsonyabb hangerőn is lehet hallani a filmet anélkül, hogy csökkenne a hang tisztasága. Ehhez kapcsolja be a DRC-t.

Hanggal Bíró **DVD**

Csak akkor kapcsolja be, amikor többcsatornás karaoke DVD-t játszik le. A lemez karaoke csatornáit a szokásos sztereó hanghoz keverednek.

Egyéb

Itt lehet a PBC, Autó játék és DivX(R) VOD Beállításokat megváltoztatni.



PBC **VCD**

A lejátszásvezérlés (PBC) ki- és bekapcsolható.

Bekapc: A PBC-vel rendelkező videó CD-k lejátszása a PBC-nek megfelelően történik.

Kikapc: A PBC-vel rendelkező videó CD-k lejátszása az audio CD-khez hasonlóan történik.

Autó Játék **DVD**

A készülék beállítható úgy, hogy DVD lemez behelyezésekor automatikusan lejátssza azt.

Ha az automatikus lejátszás be van kapcsolva, a készülék megkeresi a leghosszabb játékidejű címet, majd lejátssza azt.

Bekapc : A funkció be van kapcsolva.

Kikapc : A funkció nincs bekapcsolva.

MEGJEGYZÉS

Egyes DVD-knél előfordulhat, hogy nem működik az automatikus lejátszás funkció.

Kezdeti beállítások (folytatás)

DivX(R) VOD

Ki lehet mutatni a DivX DRM (Digitális jogszabályozás) csak a készülékre vonatkozó Regisztrációs kódját.

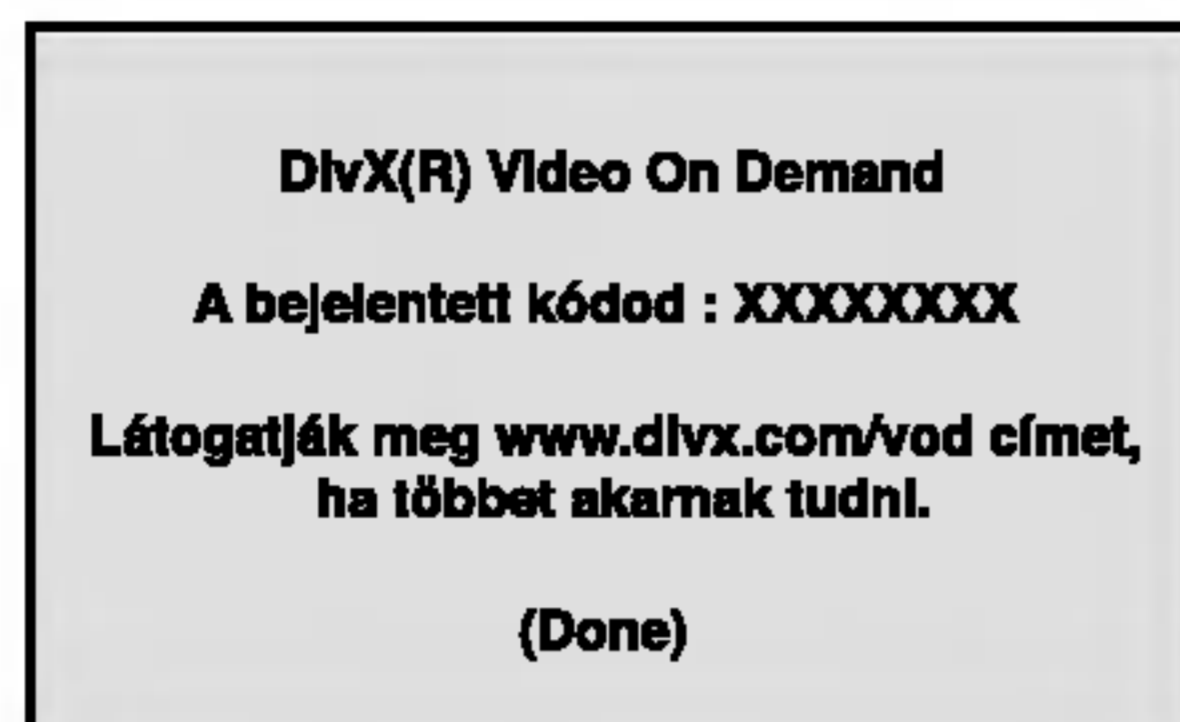

A Regisztrációs kódot a VOD (Video-On-Demand – videó igénybevétele) engedélyező ügynök esetén. Csak ezzel lehet vásárolni, vagy bérelni encrypt (kódolt, vagy rejtjelezett) film-fájlt.

MEGJEGYZÉSEK

Ha a DivX VOD fájlt bérelte, bizonyos korlátozások állnak fenn a film áttekintésére az alábbiak szerint.

- A fájl megtekintése engedélyezett számának a kimutatása.

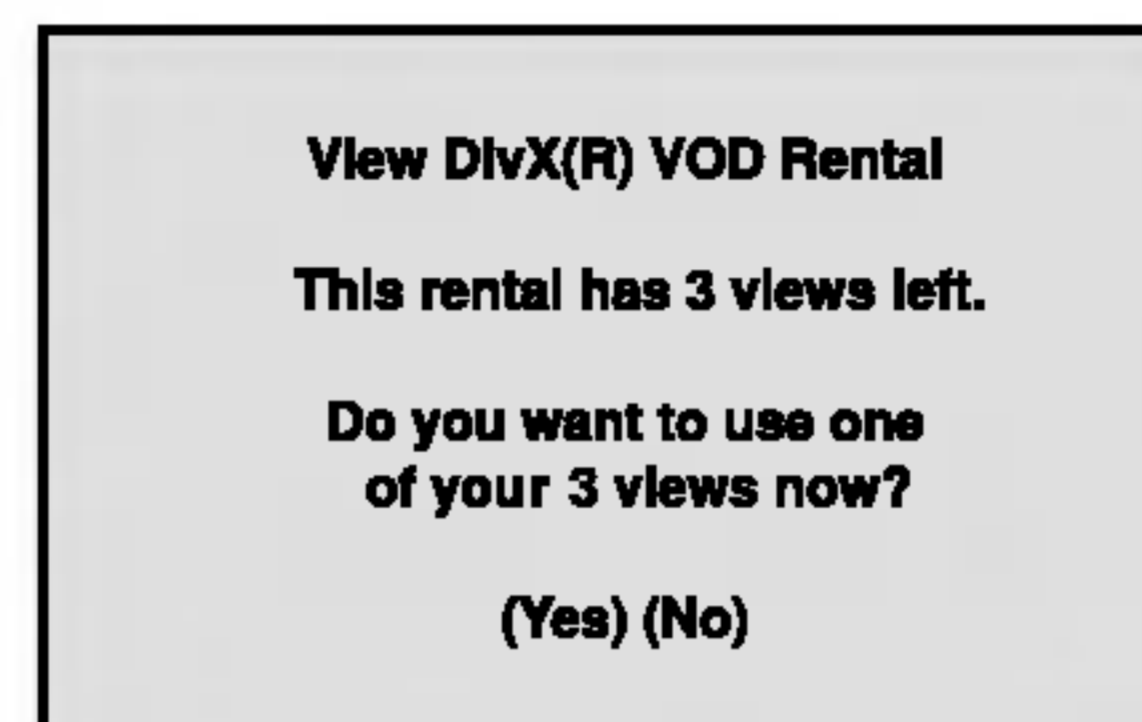

- A bérleti jog lejártának a kimutatása.

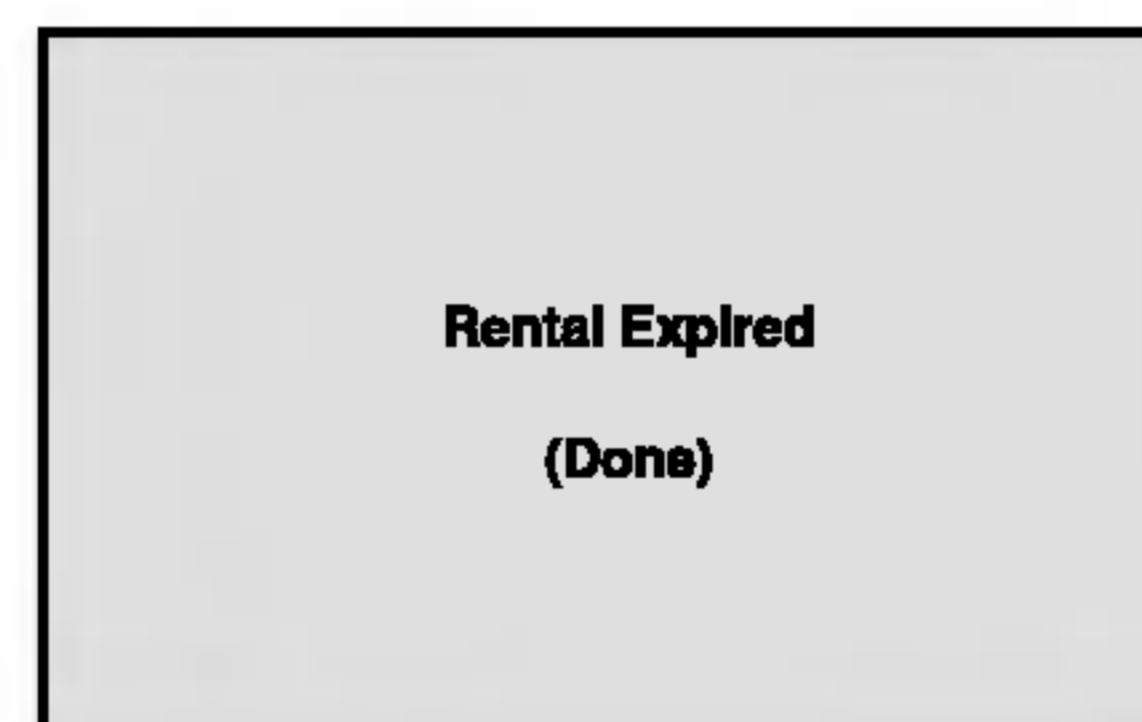

- Az engedélyezési hiba kimutatása.



Kezdeti beállítások (folytatás)

Lezár (szülői ellenőrzé)



Korlátozási Szintek **DVD**

Egyes filmek olyan jeleneteket tartalmaznak, amelyek gyermekek számára nem valók. Sok ilyen lemezen van szülői ellenőrzési információ, amely vagy az egész lemezre, vagy pedig annak jeleneteire vonatkozik. A filmek és jelenetek besorolása országonként változóan 1-től 8-ig terjed. Egyes lemezek alternatívaként megfelelőbb jeleneteket kínálnak.

A szülői ellenőrzés segítségével letiltható a hozzáférés a megadott besorolásnál alacsonyabb anyagokhoz, így a gyermekek nem tudják megnézni a számukra nem valónak ítélt anyagokat.

1. Válassza ki a LEZÁR menü Korlátozási Szintek elemét, majd nyomja meg a ► gombot.
2. A Korlátozási Szintek, Kulcsszó és az Ország Kód eléréséhez meg kell adni a létrehozott négyjegyű biztonsági kódot. Ha még nem adott meg ilyet, a rendszer felkéri rá.

Írjon be egy négyjegyű kódot, majd nyomja meg a ENTER gombot. Az ellenőrzéshez írja be még egyszer, majd ismét nyomja meg a ENTER gombot. Ha a ENTER megnyomása előtt hibát vét, nyomja meg a CLEAR gombot.

3. Válasszon a ▲ / ▼ gombokkal besorolást 1 és 8 között.

Korlátozási Szintek 1-8: Az 1. (egy) besorolás a legszigorúbb, a 8. (nyolc) besorolás pedig a legengedékenyebb.

Kinyit

Ha ezt választja, a szülői ellenőrzés kikapcsolódik és minden lemez teljesen lejátszható.

MEGJEGYZÉS

Ha be van állítva besorolás a lemezhez, minden olyan jelenet lejátszásra kerül, amelynek besorolása ugyanaz vagy alacsonyabb. A magasabb besorolású jelenetek lejátszására nem kerül sor, hacsak nincs a lemezen alternatív jelenet. Ennek ugyanolyan vagy alacsonyabb besorolásúnak kell lennie. Ha nem található megfelelő alternatíva, a lejátszás leáll. Ekkor a lemez lejátszásához meg kell adni a négyjegyű jelszót vagy meg kell változtatni a besorolást.

4. A besorolás megreősítéséhez nyomja meg a ENTER gombot, majd lépjen ki a menüből a SETUP gombbal.

Kezdeti beállítások (folytatás)

Kulcsszó (biztonsági kód)

Itt lehet megadni és megváltoztatni a jelszót.

1. Válassza ki a LEZÁR menü Jelszó elemét, majd nyomja meg a ► gombot.
2. Végezze el a bal oldalon látható 2. lépést (Korlátozási Szintek). Ekkor kiemelésre kerül a "Csere" vagy "Új" elem.
3. Adjon meg új négyjegyű kódot, majd nyomja meg a ENTER gombot. Az ellenőrzéshez írja be még egyszer.
4. Lépjen ki a menüből a SETUP gombbal.

Ha elfelejtené a biztonsági kódot

Ha elfelejti a biztonsági kódot, az alábbi lépésekkel törölheti:

1. Hívja elő a beállítási menüt a SETUP gombbal.
2. Írja be a következő hatjegyű számot: "210499". Ekkor törlődik a biztonsági kód.
3. Új kódot a fentiek alapján adhat meg.

Ország Kód **DVD**

Adja meg annak az országnak a kódját, amelynek a szabványa szerint van besorolva a DVD lemez a referenciafejezet segítségével.

1. Válassza a LEZÁR menü Ország Kód elemét, majd nyomja meg a ► gombot.
2. Végezze el a bal oldali 2. lépést (Korlátozási Szintek).
3. Válassza ki az első karaktert a ▲ / ▼ gombokkal.
4. A ENTER gombbal, majd válassza ki a második karaktert a ▲ / ▼ gombokkal.
5. A kiválasztott országg kód megerősítésére nyomja meg a ENTER gombot.

A lejátszó beállítása

A lejátszás következtében torzulhat a közelben lévő TV-k, videomagnetofonok és rádiók képe és hangja. Ilyen esetben helyezze távolabb a lejátszót a készülékektől, vagy kapcsolja ki azt a lemez kivétele után.

A DVD lejátszó csatlakoztatása

A TV-től és egyéb berendezésektől függően a lejátszót számos módon lehet csatlakoztatni. A csatlakoztatással kapcsolatos további információt a TV, sztereó rendszer és egyéb készülékek kézikönyvében találhat.

A kép és a hang csatlakoztatása a TV-hez

Gondoskodjon arról, hogy a DVD lejátszó közvetlenül csatlakozzék a TV-hez, nem pedig videomagnetofonon keresztül, mert különben a DVD kép a másolásvédelmi rendszer miatt torzulhat.

Video:

Csatlakoztassa a DVD lejátszó VIDEO OUT csatlakozóját a TV videobemenetéhez videokábelrel.

Hang csatlakoztatása a TV-hez:

Csatlakoztassa a DVD lejátszó AUDIO OUT (kimenő) aljzatait a TV-készülék bal-, ill. jobboldali audio IN (bemenő) aljzataihoz a mellékelt audiokábelek segítségével. Ne csatlakoztassa a DVD lejátszó AUDIO OUT aljzatát az audiókészülék (vagy magnó) "phone" (mikrofon) bemenő aljzatához.

A TV hátoldala

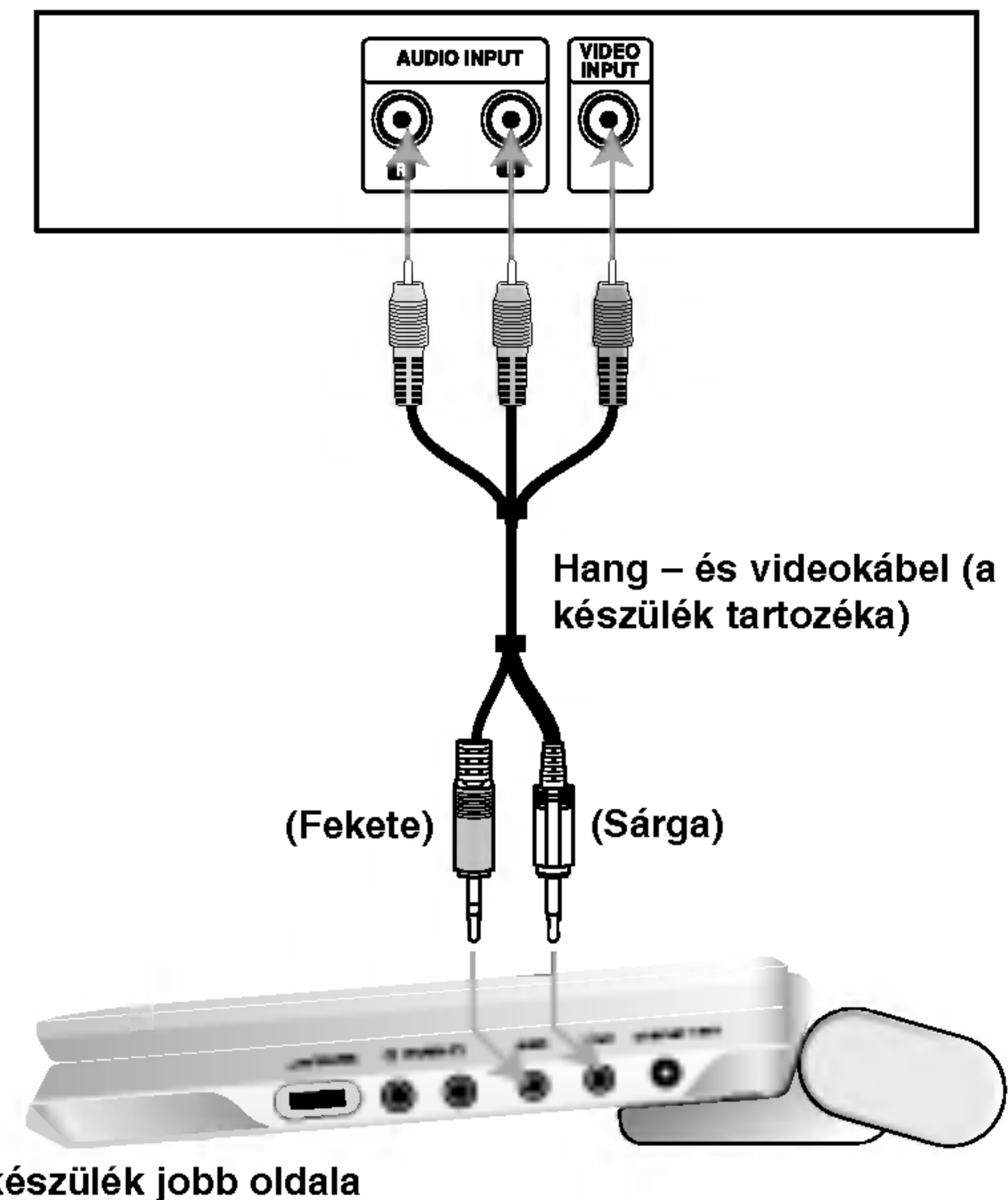

A készülék jobb oldala

Vypínač A/V IN/OUT musíte nastaviť do režimu "A/V OUT".

A lejátszó beállítása (folytatás)

Hang csatlakoztatása opcionális berendezéshez

A DVD lejátszó hangkimenetének csatlakoztatása opcionális berendezéshez.

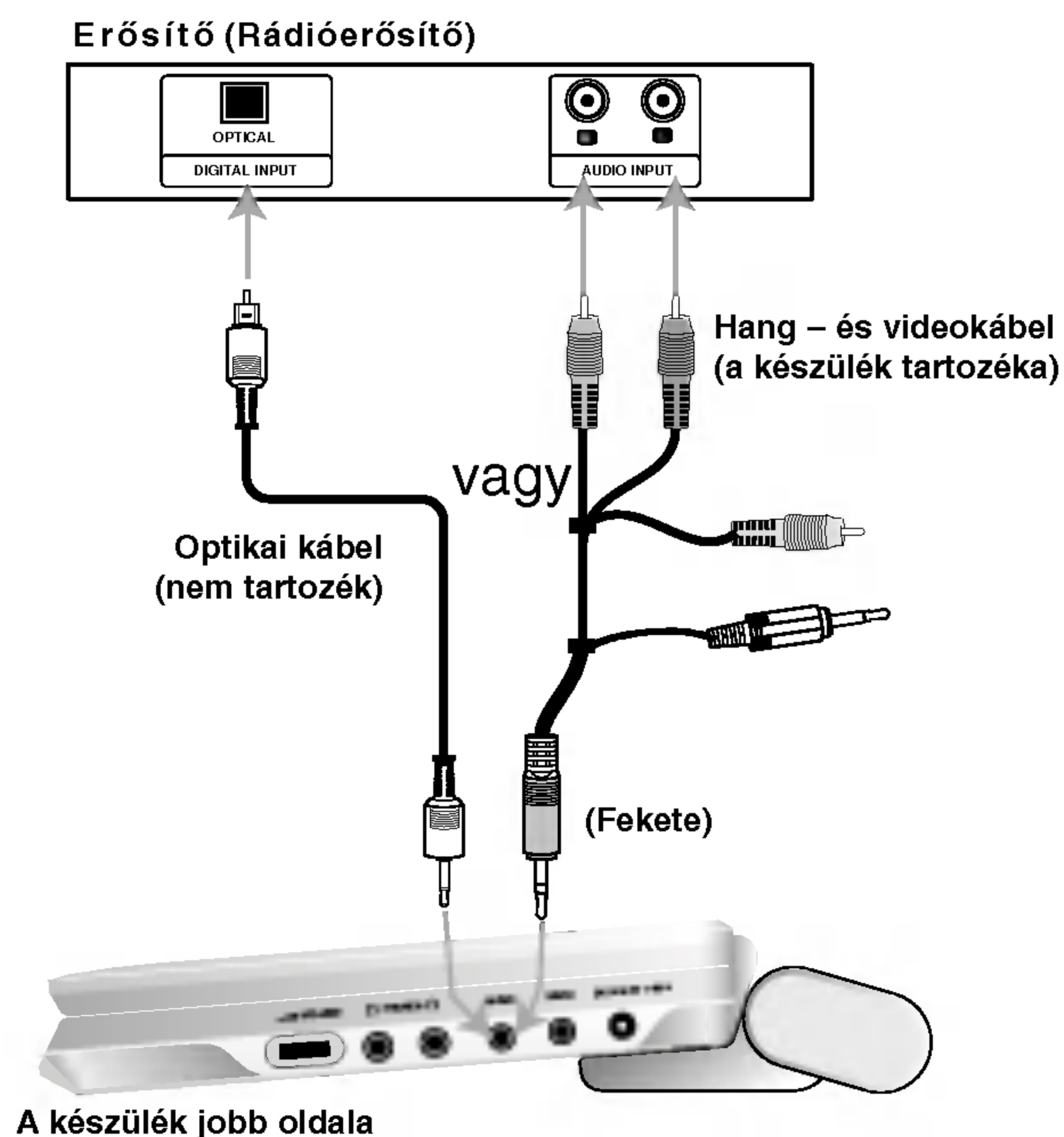

Vypínač A/V IN/OUT musíte nastaviť do režimu "AV OUT".

Kétszatornás analóg sztereó, illetve Dolby Pro Logic II / Pro Logic erősítő: Csatlakoztassa a DVD lejátszó AUDIO OUT (kimeneti) aljzatait az Ön erősítőjének, felvevőjének, vagy sztereójának bal-, ill. jobboldali IN (bemenő) aljzataihoz a mellékelt audiokábelek segítségével.

Kétszatornás digitális sztereó (PCM) erősítő, illetve többszatornás dekóderrel (Dolby Digital™, MPEG 2, vagy DTS) rendelkező audio-/videoerősítő: Csatlakoztassa a DVD lejátszó egyik DIGITAL AUDIO OUT (kimeneti) aljzatát az Ön erősítőjének megfelelő aljzatához. Erre használja az opciós digitális audiokábelt.

Többszatornás digitális hang

A többszatornás digitális csatlakozás biztosítja a legjobb minőséget. Ehhez olyan, többszatornás audio-/videoerősítő szükséges, amely támogatja a DVD lejátszó egy vagy több hangformátumát, például az MPEG 2-t, a Dolby Digitalt vagy a DTS-t. Ellenőrizze az erősítő kézikönyvét és az előlapon látható logókat.

MEGJEGYZÉSEK

- Ha a digitális kimenet hangformátuma nem felel meg az erősítő képességeinek, az erősítóből erős, torz hang hallható vagy néma marad.
- Hatcsatornás digitális térhatású hang digitális csatlakozáson keresztül csak úgy érhető el, ha az erősítőn van digitális többszatornás dekóder.
- A jelenleg lejátszott DVD hangformátumát megnézheti, ha megnyomja az AUDIO gombot.

Hibaelhárítás

Jelenség	Ok	Megoldás
Nincs Áram	• A tápvezeték nincs csatlakoztatva.	• Helyezze pontosan a tápvezeték dugóját a fali csatlakozóaljzatba.
	• Az elem lemerült.	• Töltse fel az elemet.
Nincs kép az LCD kijelzőn vagy a TV-n (ideértve más egység képét is)	• A videokábel nincs pontosan csatlakoztatva.	• Csatlakoztassa szilárdan a videokábeleket a csatlakozókba.
	• Nem megfelelő az A/V ki- és bemenet kapcsoló állása	• Állítsa be megfelelően az A/V ki- és bemeneti kapcsolót. - Lemez lejátszása közben állítsa "OUT" módra. - Ha más készülékről érkező képet néz, állítsa "IN" módra.
	• Az LCD mód "OFF" állásban van.	• Válasszon másik módot.
	• Ellenőrizze, hogy a fényerő "-"-ra van-e állítva.	• Állítsa be a fényerőt.
	• A televízió nincs beállítva a DVD lejátszó jeleinek vételére.	• Válassza ki a megfelelő videó bemenetet a televízióban, ami a DVD lejátszó képének megjelenését okozza a televízió képernyőjén.
Nincs hang.	• Az audió kábellel összekötött berendezés nincs beállítva a DVD lejátszó kimenő jeleinek fogadására.	• Válassza ki a megfelelő audió bemenetet az erősítőben, ami a DVD lejátszó hangjának megjelenését okozza a hangszóróban.
	• Az audió kábel nincs tökéletesen bekötve.	• Csatlakoztassa szilárdan a hangkábeleket a csatlakozókba.
A DVD lejátszó nem kezdi el a lejátszást.	• Nem lejátszható lemez van behelyezve.	• Helyezzen be egy lejátszható lemezt (Ellenőrizze a lemez fajtáját, a színrendszert és az országkódot.)
	• Az értékhatár be van állítva.	• Kapcsolja ki az Értékelési funkciót, vagy csökkentse az értékhatárt.
A készülék nem reagál gombnyomásra	• Egyes lemezek egyes műveleteket letiltanak.	• A művelet közben a kijelzőn a "⊙" jel jelenhet meg.
A távirányító nem megfelelően működik.	• A távirányító túl messze van a DVD lejátszótól.	• Használja a távirányítót 23 ft (7 m) távolságon belül.

Nyelvkódok

E lista segítségével megadhatja a kívánt nyelvet a következő kezdeti beállításoknál:
Audio CD, Disc Alcím, Menü.

Nyelv	Kód	Nyelv	Kód	Nyelv	Kód	Nyelv	Kód
abház	6566	fiji	7074	lingala	7678	szingaléz	8373
afar	6565	finn	7073	litván	7684	szlovák	8375
afrikaans	6570	francia	7082	macedón	7775	szlovén	8376
albán	8381	fríz	7089	malagaszi	7771	szomáli	8379
amhara	6577	gallego	7176	maláj	7783	spanyol	6983
arab	6582	grúz	7565	malajalam	7776	szudáni	8385
örmény	7289	német	6869	máltai	7784	szuahéli	8387
asszámi	6583	görög	6976	maori	7773	svéd	8386
aymara	6588	grönlandi	7576	maráthi	7782	tagalog	8476
azeri	6590	guarani	7178	moldáviai	7779	tádzsik	8471
baskír	6665	gudzsaráti	7185	mongol	7778	tamír	8465
baszk	6985	hausza	7265	nauru	7865	tatár	8484
bengáli; bangla	6678	héber	7387	nepáli	7869	telugu	8469
bhutáni	6890	hindu	7273	norvég	7879	thai	8472
bihari	6672	magyar	7285	orija	7982	tibeti	6679
breton	6682	izlandi	7383	pandzsábi	8065	tigrinya	8473
bolgár	6671	indonéz	7378	pastu, pusto	8083	tonga	8479
burmai	7789	interlingua	7365	perzsa	7065	török	8482
bjelorusz	6669	ír	7165	lengyel	8076	türkmen	8475
kambodzsai	7577	olasz	7384	portugál	8084	tui	8487
katalán	6765	japán	7465	kecsua	8185	ukrán	8575
kínai	9072	jávai	7487	rétoromán	8277	urdu	8582
korzikai	6779	kannada	7578	román	8279	üzbég	8590
horvát	7282	kasmíri	7583	orosz	8285	vietnami	8673
cseh	6783	kazah	7575	szamoai	8377	volapük	8679
dán	6865	kirgiz	7589	szanszkrit	8365	wales-i	6789
holland	7876	koreai	7579	skót	7168	wolof	8779
angol	6978	kurd	7585	szerb	8382	xhosa	8872
eszperantó	6979	laoszi	7679	szerb-horvát	8372	jiddis	7473
észt	6984	latin	7665	sona	8378	yoruba	8979
feröeri	7079	lett, litván	7686	szindhi	8368	zulu	9085

Országkódok

A következő lista az országkódok megadására használható.

Ország	Kód	Ország	Kód	Ország	Kód	Ország	Kód
Afganisztán	AF	Etiópia	ET	Malajzia	MY	Szaúd-Arábia	SA
Argentína	AR	Fiji-szigetek	FJ	Maldív-szigetek	MV	Szenegál	SN
Ausztrália	AU	Finnország	FI	Mexikó	MX	Szingapúr	SG
Ausztria	AT	Franciaország	FR	Monaco	MC	Szlovákia	SK
Belgium	BE	Németország	DE	Mongólia	MN	Szlovénia	SI
Bhután	BT	Nagy-Britannia	GB	Marokkó	MA	Dél-Afrika	ZA
Bolivia	BO	Görögország	GR	Nepál	NP	Dél-Korea	KR
Brazília	BR	Grönland	GL	Hollandia	NL	Spanyolország	ES
Kambodzsa	KH	Heard és McDonald-szigetek	HM	Holland Antillák	AN	Srí Lanka	LK
Kanada	CA	Magyarország	HU	Új-Zéland	NZ	Svédország	SE
Chile	CL	India	IN	Nigéria	NG	Svájc	CH
Kína	CN	Indonézia	ID	Norvégia	NO	Thaiföld	TH
Kolumbia	CO	Izrael	IL	Omán	OM	Törökország	TR
Kongó	CG	Olaszország	IT	Pakisztán	PK	Uganda	UG
Costa Rica	CR	Jamaika	JM	Panama	PA	Ukrajna	UA
Horvátország	HR	Japán	JP	Paraguay	PY	Egyesült Államok	US
Csehország	CZ	Kenya	KE	Fülöp-szigetek	PH	Uruguay	UY
Dánia	DK	Kuvait	KW	Lengyelország	PL	Üzbegisztán	UZ
Ecuador	EC	Líbia	LY	Portugália	PT	Vietnam	VN
Egyiptom	EG	Luxemburg	LU	Románia	RO	Zimbabwe	ZW
Salvador	SV			Orosz Föderáció	RU		

Specifikáció

DVD-lejátszó

Áramellátás:

9,8V egyenfeszültség (váltakozófeszültségű adapterbemenet),
7,4V egyenfeszültség (elem)

Fogyasztás: 35W elemmel

Tömeg (Körülbelül): 1,46 lbs (0,66 kg) (elemcsomag nélkül)

Külső méretek (Sz X Mag x Mély):

7,5 x 1,1 x 6,3 hüvelyk (190 x 28 x 159.5 mm)

Signal system: PAL

Laser:

DVD lézerhullámhossza 662+25 / 662-15 nm

CD lézerhullámhossza 785+25 / 785-15 nm

Frekvenciatartomány (hang):

DVD lineáris hang: 48 kHz mintavétel 8 Hz – 20 kHz

96 kHz mintavétel 8 Hz – 44 kHz

Jel-zaj arány (hang): Több mint 95 dB

Dinamikatartomány (hang): Több mint 95 dB

Harmonikus torzítás (hang): 0,008 %

Működési feltételek:

Hőmérséklet: 5°C – 35°C, Működési helyzet: vízszintes

Csatlakozók

Video ki- és bemenet (VIDEO In/Out):

1,0V (p-p), 75 Ω, negatív szinkron, ø3,5 mm mini csatlakozó x 1

Hang ki- és bemenet (AUDIO In/Out, analóg hang):

2,0Vrms (1 kHz, 0 dB), ø3,5 mm mini csatlakozó x 1

Fülhallgató csatlakozója: ø3,5 mm sztereó mini csatlakozó x 2

Folyadékkristályos kijelző

Panelméret: 7 hüvelyk széles (átlóban)

Vetítési rendszer: RGB színjel-sáv

Meghajtórendszer: TFT aktív mátrix

Felbontás: 234 x 480 x 3 (valódi pixelarány: több mint 99,99%)

A készülék tartozékai:

- RCA hang- és videokábel1
- Váltakozófeszültségű adapter (DP-AC80)1
- Tápkábel1
- Autós adapter (DP-CA80)1
- Elemcsomag (DP-BS830)1
- A távkapcsoló1
- Távkapcsoló eleme (lítiumelem)1

- Specifikáció és design minden előzetes bejelentés nélkül megváltozhat.

Přenosný DVD přehrávač



PŘÍRUČKA UŽIVATELE MODEL: DP8821

Před zapojením, používáním a nastavováním tohoto systému si prosím pečlivě přečtěte návod v této instruktážní příručce.

Bezpečnost

CPOZOR

NEBEZPEČÍ ÚRAZU ELEKTRICKÝM
PROUDEM NEOTEVÍREJTE



Výstraha: Neodstraňujte kryt – nebezpečí úrazu elektrickým proudem. Uvnitř nejsou žádné uživatelské ovládací prvky. Pro údržbu se obraťte na příslušné servisní oddělení.



Výstraha: Nevystavujte přístroj dešti ani vlhkosti. Zmenšíte tak nebezpečí úrazu elektrickým proudem. Na přístroj nestavte nádoby naplněné vodou, např. vázy ap.

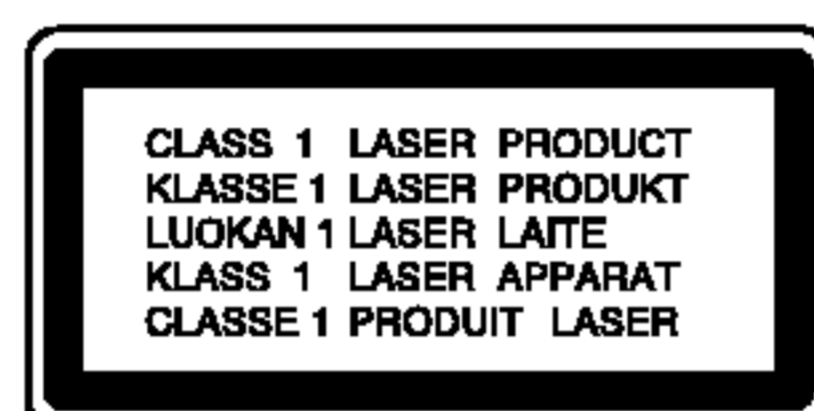

Výstraha: Tento přehrávač disků obsahujících digitální videozáznam obsahuje laserový systém. Použitím jiných než zde uvedených nastavení a postupů se můžete vystavit nebezpečnému záření.



Výstraha: Neotevírejte kryt, abyste se nevystavili přímému laserovému záření. Po otevření je vidět laserový paprsek.



Výstraha: Vyvarujte se přímého pohledu do laserového paprsku.



Pozor: Neinstalujte tento spotřebič do uzavřeného prostoru, např. do knihovny apod.



Tento přístroj je vyroben v souladu s požadavky pro radiovou interferenci podle směrnic EEC 89/336/EEC, 93/68/EEC a 73/23/EEC.



Informace o autorském právu:

Bez předchozího souhlasu je zákonem zakázáno kopírovat, vysílat, promítat, vysílat kabelem, veřejně přehrávat a pronajímat materiál ochraňovaný autorským právem.

Tento výrobek disponuje funkcí ochrany kopírování, jež byla vyvinuta společností Macrovision. Na některých discích jsou uloženy signály ochrany proti kopírování. Při nahrávání a přehrávání takovýchto disků je porušen obraz. Tento výrobek obsahuje technologii ochrany autorských práv, jež je chráněna určitými patenty registrovanými v USA a jinými právy duševního vlastnictví společnosti Macrovision a ostatních držitelů autorských práv. Použití této technologie ochrany autorských práv podléhá schválení společnosti Macrovision a omezuje se, pokud společnost Macrovision nestanoví jinak, na účel domácího a jiného omezeného promítání. Zpětné inženýrství a demontáž jsou zakázány.

SÉRIOVÉ ČÍSLO: :Sériové číslo se nachází na zadním krytu přístroje. Toto číslo je unikátní pro tento přístroj a je známo pouze Vám. Poznamenejte si na toto místo požadované informace a uchovejte tuto příručku jako trvalý doklad o koupi.

Číslo modelu: _____

Sériové číslo: _____

Obsah

Úvod	
Bezpečnost	2
Obsah	3
Před použitím systému	4-7
Symboly používané v této příručce	4
O symbolu	4
Informace o discích	4-5
Termíny související s disky	5
Manipulace se zařízením	6
Podporované formáty disků	7
Označení ovládacích prvků	8-11
Hlavní jednotka	8-9
Dálkové ovládání	10-11
Připojení k síti	12-15
AC síťový adaptér	12
Adaptér do auta	13
Bateriový modul	14-15
Přehrávání disku	16
Nadstandardní operace	
Displej na obrazovce	17-18
Hlavní funkce	19-23
• Přesun na jiný titul	19
• Přepnutí na jinou kapitolu/stopu	19
• Vyhledávání	19
• Zastavení obrazu a přehrávání po jednotlivých snímcích	20
• Zpomalené přehrávání	20
• Vyhledávání dle času	20
• Opakování A-B	20
• Opakování	20
• Vyhledávání záložek	21
• Lupa	22
• Pokračování v přehrávání	22
Speciální funkce DVD	22-23
• Nabídka titulu	22
• Nabídka disku	22
• Změna jazykové mutace zvukového záznamu	22
• Pohled	23
• Titulky	23
• Paměť posledního nastave	23
• Spořič obrazovky	23
• Změna zvukového kanálu	23
Přehrávání zvukového CD a disku MP3/WMA	24-26
Funkce zvukových CD a disků MP3 / WMA	25-26
• Pozastavení	25
• Přepnutí na jinou skladbu	25
• Vyhledávání	25
• Opakování stopy/veškerého obsahu/vypnuto	25
• Opakování A-B	25
• Disky MP3/WMA přehrávané tímto přehrávačem musí splňovat tato kritéria	26
Programovatelné přehrávání	27-28
• Opakování naprogramovaných stop	28
• Vymazání stopy ze seznamu "Program"	28
• Vymazání kompletního seznamu Program List	28
Prohlížení disku JPEG	29-30
• Promítání obrázků	29
• Nehybný obraz	29
• Přesun k jinému souboru	30
• Lupa	30
• Pootočení obrázku	30
• Reprodukce hudby MP3/WMA současně s prohlížením obrázku	30
• Tento přehrávač vyžaduje disky JPEG s splňující níže uvedené podmínky:	30
Přehrávání médií DVD ve formátu VR	31
Přehrávání disku s filmem ve formátu DivX	32
• Kompatibilita disků DivX s tímto přehrávačem je omezena následovně	32
Počáteční nastavení	
Počáteční nastavení	33-38
Obecná obsluha počátečních nastavení	33
Jazyky	33
Displej	34
Audio	34-35
Atd.	35-36
Blokovat	37-38
Připojení	
Umístění přehrávače	39-40
Zapojení přehrávače DVD	39
Připojení zvuku k externímu zařízení	40
Tabulky	
Odstraňování závad	41
Kódy jazyků	42
Seznam regionálních kódů	43
Technické údaje	44

Před použitím systému

Pro správné používání tohoto výrobku si prosím pečlivě prostudujte tuto uživatelskou příručku a uschovejte ji pro budoucí použití.

Tato příručka obsahuje informace o provozu a údržbě přehrávače DVD. Je-li zapotřebí provést servis zařízení, obraťte se na autorizovaný servis.

Symboly používané v této příručce



Symbol blesku upozorňuje na přítomnost nebezpečného napětí uvnitř zařízení, což představuje nebezpečí úrazu elektrickým proudem.



Symbol vykřičníku upozorňuje na přítomnost pokynů k obsluze a údržbě/servisu.



Upozorňuje na nebezpečí, které by mohlo vyvolat poškození přístroje nebo jinou hmotnou škodu.

POZNÁMKA

Označuje zvláštní operační funkce tohoto zařízení.

TIPY

Upozorňuje na tipy a pokyny usnadňující obsluhu. Odstavec uvedený některým z následujících symbolů platí pouze pro disk označený příslušným symbolem.

DVD DVD a uzavřené DVD±R/RW

VCD média CD s videozáznamem

CD zvuková CD

MP3 disky obsahující soubory formátu MP3

WMA disky obsahující soubory formátu WMA

JPEG disky obsahující soubory formátu JPEG

DivX disky obsahující soubory formátu DivX

O symbolu

Za provozu může obrazovka televizoru zobrazit symbol “”, který upozorňuje, že funkce popsána v této uživatelské příručce není pro daný disk DVD s videozáznamem k dispozici.

Informace o discích

Manipulace s Disky

Nedotýkejte se povrchu disku na straně se záznamem. Disk přidržujte za okraje, abyste na povrchu nezanechali otisky prstů. Na disk zásadně nelepte papír ani lepicí pásku.



Před použitím systému (pokračování)

Uchovávání Disků

Po přehrání uložte disk do pouzdra. Nevystavujte disk působení přímého slunečního svitu ani zdrojů tepla a nenechávejte disk v zaparkovaném vozidle na přímém slunečním svitu.

Čištění Disků

Otisky prstů a prach na disku mohou být příčinou snížení kvality obrazu a zvuku. Před přehráváním otřete disk čistým hadříkem. Disk otírejte směrem od středu.

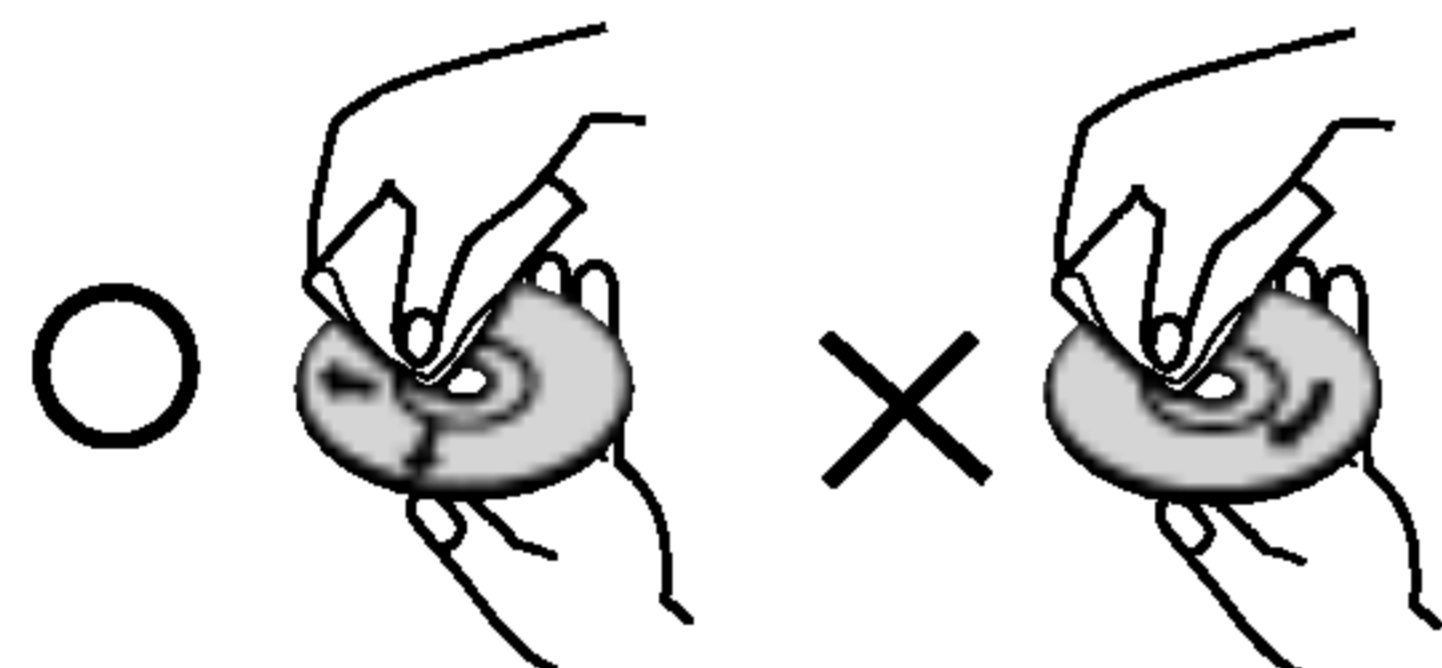

Nepoužívejte silná rozpouštědla jako alkohol, benzín, ředidlo, běžné dostupná čistidla ani antistatické přípravky určené k použití na vinylových deskách.

Termíny související s disky

DVD ±R / DVD ±RW

DVD -R a DVD +R jsou dva různé standardy nahrávacích mechanik a disků DVD. Tento formát umožňuje pouze jednorázový záznam informace na disk DVD. DVD +RW a DVD -RW jsou dva standardy médií, která umožňují vymazání a opětovné zaznamenání obsahu DVD. Jednostranné disky mají kapacitu 4,38 Gbyte, oboustranné disky dvakrát větší. Dvouvrstvé jednostranné nahrávací disky se nevyrábějí.

VCD (Video CD)

VCD má kapacitu až 74 minut (disk 650 MB) nebo 80 minut (disk 700 MB) videozáznamu formátu MPEG-1 včetně kvalitní stereo-fonní zvukové stopy.

MPEG

MPEG je mezinárodní standard komprese videozáznamů a zvukových stop. MPEG-1 se používá pro kompresi videozáznamu na VCD a podporuje vícekanálové kódování zvuku surround standardů PCM, Dolby Digital, DTS a MPEG audio.

MP3

MP3 je oblíbený kompresní formát používaný pro zvukové datové soubory s kvalitou záznamu blízkou kvalitě zvukového CD.

WMA

Soubory formátu Windows media audio. Metoda kódování / dekódování vyvinutá společností Microsoft.

JPEG

Joint Pictures Expert Group. JPEG je kompresní formát souborů, který umožňuje ukládání obrázků bez omezení počtu barev.

DivX

DivX je název nového revolučního video kodeku, který je založen na novém standardu pro video kompresi MPEG-4. Pomocí tohoto přehrávače budete moci přehrávat filmy ve formátu DivX.

Před použitím systému (pokračování)

PBC: řízené přehrávání (pouze Video CD)

Řízené přehrávání je k dispozici pro disky formátu Video CD (VCD) VERZE 2.0. PBC vám umožní ovládat systém prostřednictvím nabídek, vyhledávacích funkcí či ostatních typicky počítačových úkonů. Kromě toho lze promítat obrázky o vysokém rozlišení, samozřejmě pokud jsou uloženy na disku. Média Video CD nepodporující PCB (verze 1.1) se obsluhují shodně jako zvuková CD.

Title (pouze disky DVD s videozáznamem)

Titul je obecně určitá část disku DVD. Například film bude titulem 1, dokument o natáčení filmu bude titulem číslo 2 a rozhovory s herci budou titulem číslo 3. Každému titulu je přiřazeno referenční číslo, které umožňuje jeho snadné vyhledání.

Údržba a servis

Dříve než se obrátíte na servisní středisko, věnujte pozornost informacím uvedeným v této kapitole.

Manipulace se zařízením

Při expedici

Uschovejte prosím originální obal a obalový materiál. Chcete-li zařízení expedovat co nejbezpečněji, zabalte je původním způsobem do originálního obalu.

Udržování čistoty vnějších povrchů

- Nepoužívejte v blízkosti přístroje těkavé kapaliny, např. sprej proti hmyzu.
- Neponechávejte v dlouhodobém kontaktu s povrchem zařízení pryžové, resp. umělohmotné předměty. V opačném případě může dojít k porušení povrchu.

Čištění zařízení

Pro čištění přehrávače používejte jemný suchý hadřík. Při výrazném znečištění povrchu použijte jemný hadřík mírně zvlhčený vodním roztokem jemného detergentu.

Nepoužívejte silná rozpouštědla, tj. alkohol, benzín či ředidlo. V opačném případě může dojít k poškození povrchu zařízení.

Údržba zařízení



Přehrávač DVD je jemným zařízením využívajícím špičkové technologie. Při znečištění nebo opotřebení může dojít ke snížení kvality obrazu.

V závislosti na provozních podmínkách vám doporučujeme provádět vždy po uplynutí 1000 hodin provozu pravidelnou prohlídku a údržbu.

Další informace vám poskytne nejbližší prodejce.

Před použitím systému (pokračování)

Podporované formáty disků

	DVD (disky o průměru 8 cm / 12 cm)
	Video CD (VCD) (disky o průměru 8 cm / 12 cm)
	zvukové CD (disky o průměru 8 cm / 12 cm)

Dále lze přehrávat disky souboru DVD±R, DVD±RW, Kodak Picture CD, SVCD a CD-R nebo CD-RW, které obsahují zvukové nahrávky nebo soubory typu MP3, WMA nebo JPEG.



Označení výrobku, který je schopen přehrávat média DVD-RW nahraná v režimu nahrávání videozáznamu.

Vyrobeno s použitím licence poskytnuté společností Dolby Laboratories. "Dolby", "Pro Logic", a symbol dvojitého D jsou obchodní známky společnosti Dolby Laboratories.

"DTS" a "DTS Digital Out" jsou obchodní známky společnosti Digital Theater Systems, Inc.

POZNÁMKY

- V závislosti na vlastnostech nahrávacího zařízení a CD-R/RW (nebo DVD±R/DVD±RW) disků na tomto přístroji nelze přehrávat některé disky CD-R/RW (nebo DVD±R/DVD±RW).
- Nepřilepujte na disk žádné nálepky či štítky (to platí pro obě strany disku - stranu s popisky i stranu s nahrávkou).
- Nepoužívejte CD nepravidelných tvarů (např. disky ve tvaru srdce nebo osmiúhelníku). Mohlo by dojít k selhání funkce přístroje.

Poznámky k médiím DVD a Video CD

Některé funkce přehrávání DVD a Video CD mohou být záměrně pozměněny výrobcem programu. Toto zařízení přehrává DVD a Video CD v závislosti na obsahu disku vytvořeného výrobcem software a některé funkce přehrávání proto nemusí být dostupné nebo naopak mohou být k dispozici jiné funkce.

Oblastní kód

Tento přehrávač DVD je určen k přehrávání disků zakódovaných programem DVD pro oblast "2". Toto zařízení může přehrávat pouze média DVD s označením "2" nebo "ALL".



Informace o Oblastní kód

- Většina disků DVD je na obalu označena symbolem glóbu s jedním nebo více čísly. Toto číslo se musí shodovat s regionálním kódem vašeho přehrávače. V opačném případě nebude možné disk přehrát.
- Pokusíte-li se přehrát disk DVD s odlišným kódem regionu, na obrazovce se zobrazí zpráva "Ověřit regionální kód".

Označení ovládacích prvků

Hlavní jednotka

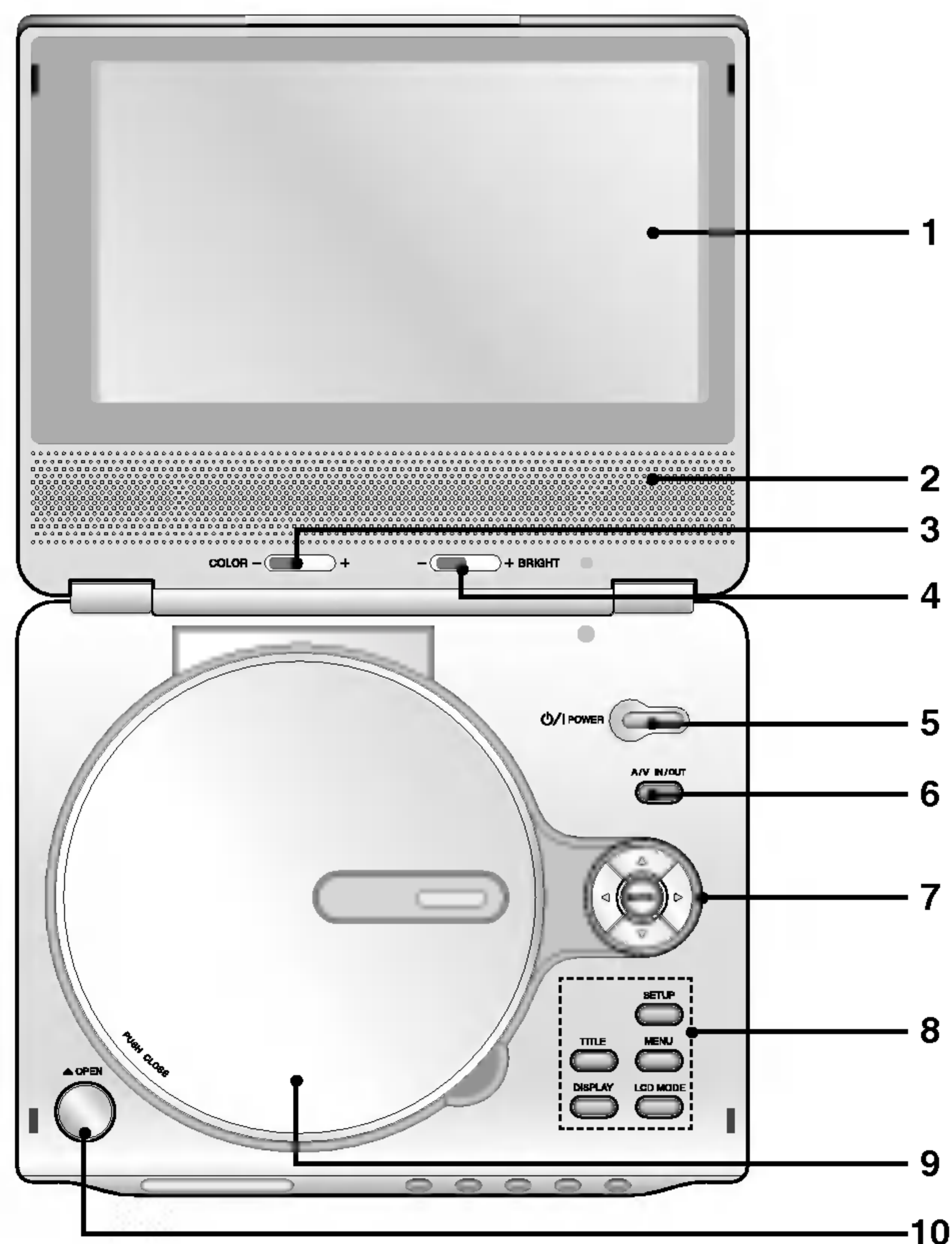

1. LCD obrazovka
2. Reproduktor
3. Posuvník pro nastavení barvy COLOR: – ; černobílá, + ; barva
4. Posuvník pro nastavení jasu BRIGHT: – ; tmavý, + ; světlý
5. POWER
Zapíná a vypíná přehrávač.
6. A/V IN/OUT(A/V zap./vyp.)
Volí zdroj vstupního signálu televizoru.
7. • ◀ ▶ ▲ ▼ (vlevo/vpravo/nahoru/dolů)
Volí položku nabídky.
• ENTER
Potvrzuje volbu v nabídce.
8. • TITLE
Zobrazuje nabídku titulu, je-li k dispozici.
• LCD MÓD
NORMAL → PLNÝ (FULL) → ZOOM → OFF
• MENU
Zobrazuje nabídku disku DVD.
• DISPLAY
Zobrazuje displej na obrazovce.
• SETUP
Zobrazuje a vypíná nabídku nastavení.
9. Kryt disku
10. Tlačítko OPEN (OTEVŘÍT)
Stisknutím tohoto tlačítka otevřete víko přihrádky na disk.

POZNÁMKA

Umístěte disk na vřeteno v přihrádce stranou pro přehrávání směrem dolů a lehce zatlačte na střed disku, aby se zajistila jeho poloha.

Označení ovládacích prvků (pokračování)

Hlavní jednotka

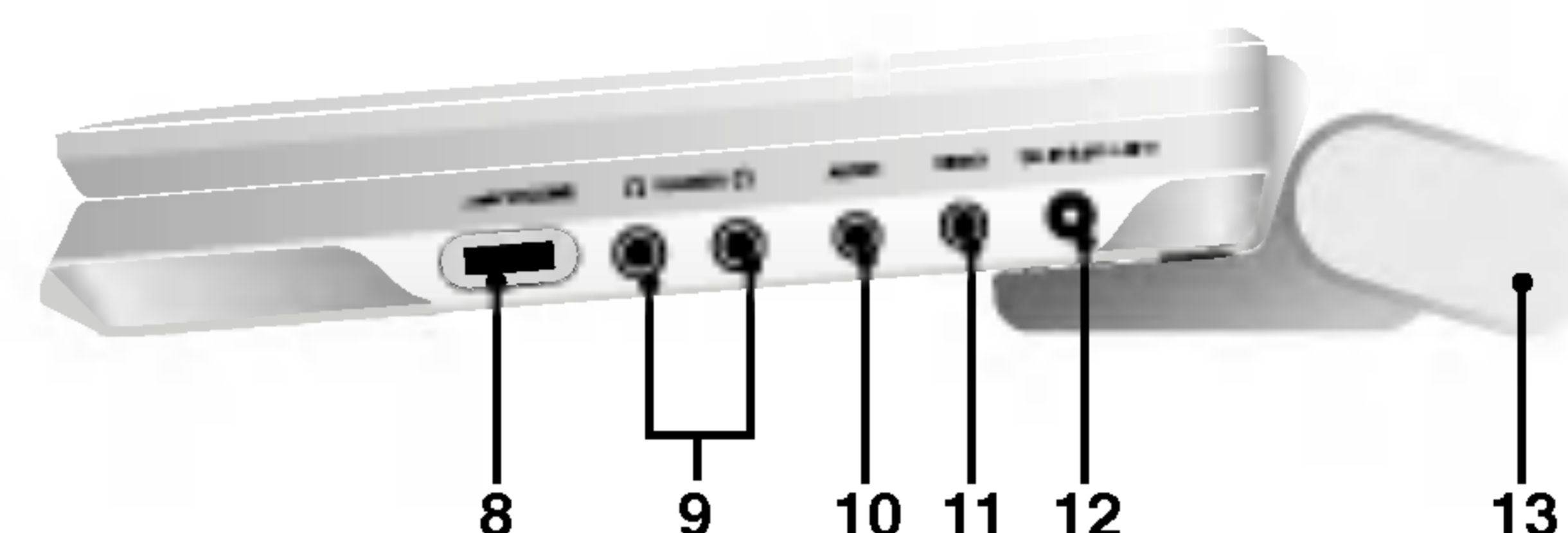
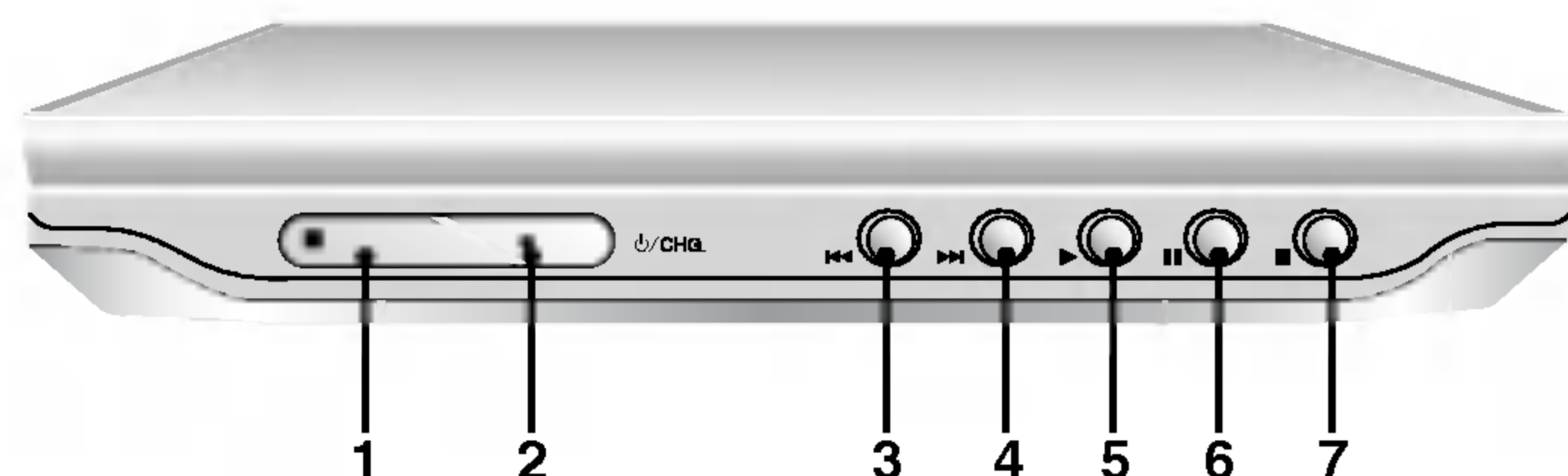

- 1. Snímač dálkového ovládání**
- 2. Indikátor zakládání**
Během nového vkládání svítí indikátor vkládání červeně.
Po ukončení zakládání změní indikátor zakládání barvu na zelenou.
- 3. Zpět přetáčí SKIP(skok)/SEARCH(hled.)**
Přeskočení na předchozí kapitolu/stopu nebo na začátek.
Pro rychlé vyhledávání směrem zpět stiskněte a přidržte na dvě sekundy.
- 4. Vpřed SKIP(skok)/SEARCH (hled.)**
Přeskočení na následující kapitolu/stopu.
Pro rychlé vyhledávání směrem vpřed stiskněte a přidržte na dvě sekundy.
- 5. PLAY**
Spustí přehrávání.
- 6. PAUSE**
Dočasné pozastavení přehrávání.
Opakované stisknutí vyvolá přehrávání po jednotlivých snímcích.
- 7. STOP**
Zastaví přehrávání.
- 8. Ovládání hlasitosti**
- 9. Konektor sluchátek**
- 10. AUDIO konektor (OPTICKÝ VÝSTUP(OUT))**
- 11. VIDEO konektor (in/out)**
- 12. DC DO 9.8V**
Připojte adaptér střídavého proudu AC.
- 13. Baterie**

Označení ovládacích prvků (pokračování)

Dálkové ovládání

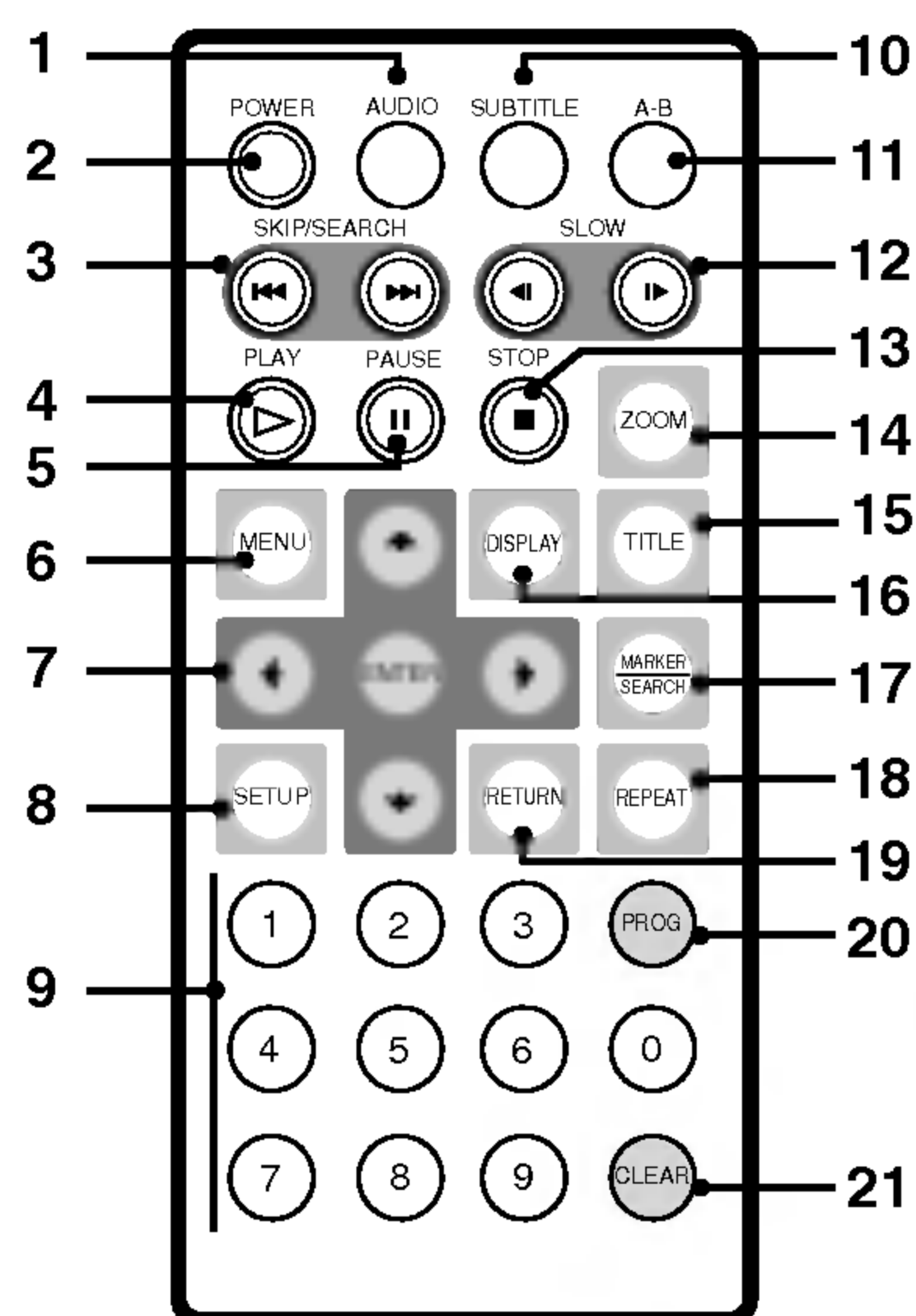

1. **AUDIO**
Volí jazyk zvukové stopy (DVD).
2. **POWER**
Zapíná a vypíná přehrávač DVD.
3. • **Zpět přetáčí SKIP(skok)/SEARCH (hled.) (◀◀)**
vyhledává zpětně*/ jde na začátek aktuálního úseku nebo stopy nebo na předchozí úsek či stopu.
• **Vpřed SKIP(skok)/SEARCH (hled.) (▶▶)**
Vyhledá vpřed*/ jde na další úsek nebo stopu.
* Stiskni a podrž tlačítko na dobu asi 2 sekund.
4. **PLAY**
Spouští přehrávání.
5. **PAUSE**
Dočasné pozastavení přehrávání / pro přehrávání po jednotlivých snímcích tiskněte opakovaně.
6. **MENU**
Zobrazuje nabídku disku DVD.
7. • **◀ ▶ ▲ ▼ (vlevo/vpravo/nahoru/dolů)**
Volí položku nabídky.
• **ENTER**
Potvrzuje volbu v nabídce.
8. **SETUP**
Zobrazuje a vypíná nabídku nastavení.
9. **Číselná tlačítka 0-9**
Volí číslované položky nabídek.
10. **SUBTITLE**
Volí jazyk titulků.
11. **A-B**
Opakované přehrávání sekvence.
12. **SLOW (pomalu) (◀ / ▶)**
Zpět/vpřed pomalým přehráváním.
13. **STOP (■)**
Zastaví přehrávání.
14. **ZOOM**
Zvětšuje obraz.
15. **TITLE**
Zobrazuje nabídku titulu, je-li k dispozici.
16. **DISPLAY**
Zobrazuje displej na obrazovce.
17. • **MARKER**
Označuje místo záznamu v průběhu přehrávání.
• **SEARCH**
Zobrazuje nabídku MARKER SEARCH.
18. **REPEAT**
Opakované přehrávání kapitoly, stopy, titulu, kompletního obsahu.
19. **RETURN**
Vypíná nastavovací nabídku, zobrazuje Video CD s funkcí PBC.
20. **PROG.**
Zapíná a vypíná režim úpravy programu.
21. **CLEAR**
Odstraňuje stopu z programu nebo značku v nabídce MARKER SEARCH (vyhledávání značky).

Označení ovládacích prvků (pokračování)

Vložte baterie (Lithiové baterie)

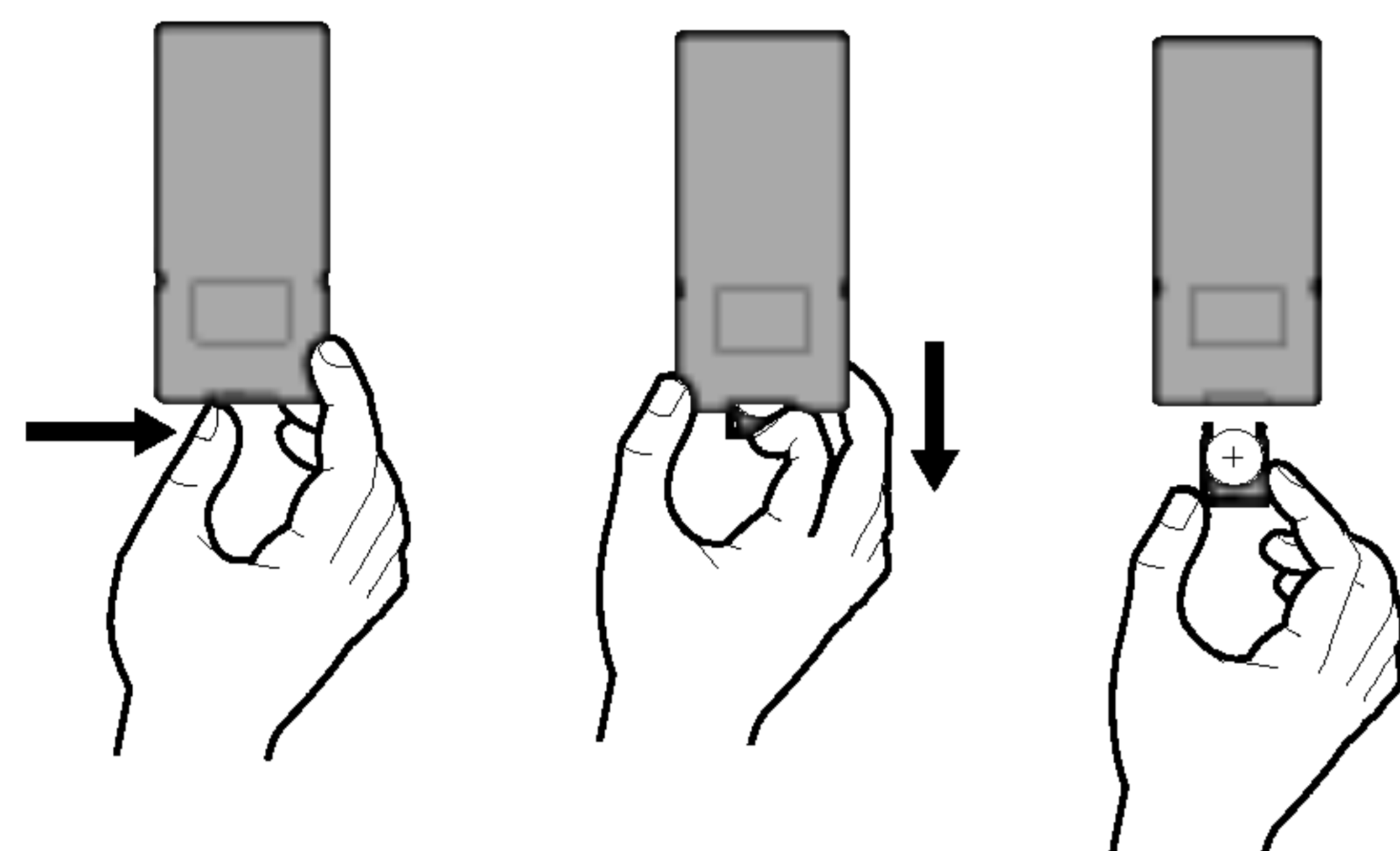

POZNÁMKY

- Nevystavujte čidlo dálkového ovládání jasnému světlu.
- Neumisťujte překážky mezi čidlo dálkového ovládání a dálkový ovladač.

■ Výměna baterie

Baterie má obvykle životnost asi jeden rok. Vyměňte baterii, pokud dálkové ovládání neovládá přístroj, při správném provozním zacházení.

Baterie (Lithiová baterie)

1. Stiskněte svorku držáku baterie, potom vytáhněte destičku, abyste odstranili držák baterie.
2. Vložte baterii čelem + ve stejném směru jako + na držáku baterie.
3. Vraťte držák baterie s baterií do jednotky dálkového ovladače a ujistěte se, že je zcela zastrčen.

- Nahrazujte baterie jednotky dálkového ovládání 3V mikro lithiovými články jako CR. 2025 nebo ekvivalentními.
- Udržujte bezpečnost při použití baterií dle místních zákonů. Neodhazujte baterie do ohně.

Varování : Baterie, použité v tomto přístroji, mohou při špatném zacházení přivodit požární nebo chemické nebezpečí. Nedobíjejte je, nerozebírejte, nepalte a nezažhívejte nad 100 °C (212 °F).

Měňte baterie jen za Matsushita Elec. Ind. Co., Ltd. (Panasonic), díl č. CR. 2025.

Použití jiných baterií může vést ke vzniku požáru nebo výbuchu. Zneškodňujte použité baterie. Udržujte baterie z dosahu dětí. Nerozebírejte a neodhazujte do ohně.

Připojení k síti

AC síťový adaptér

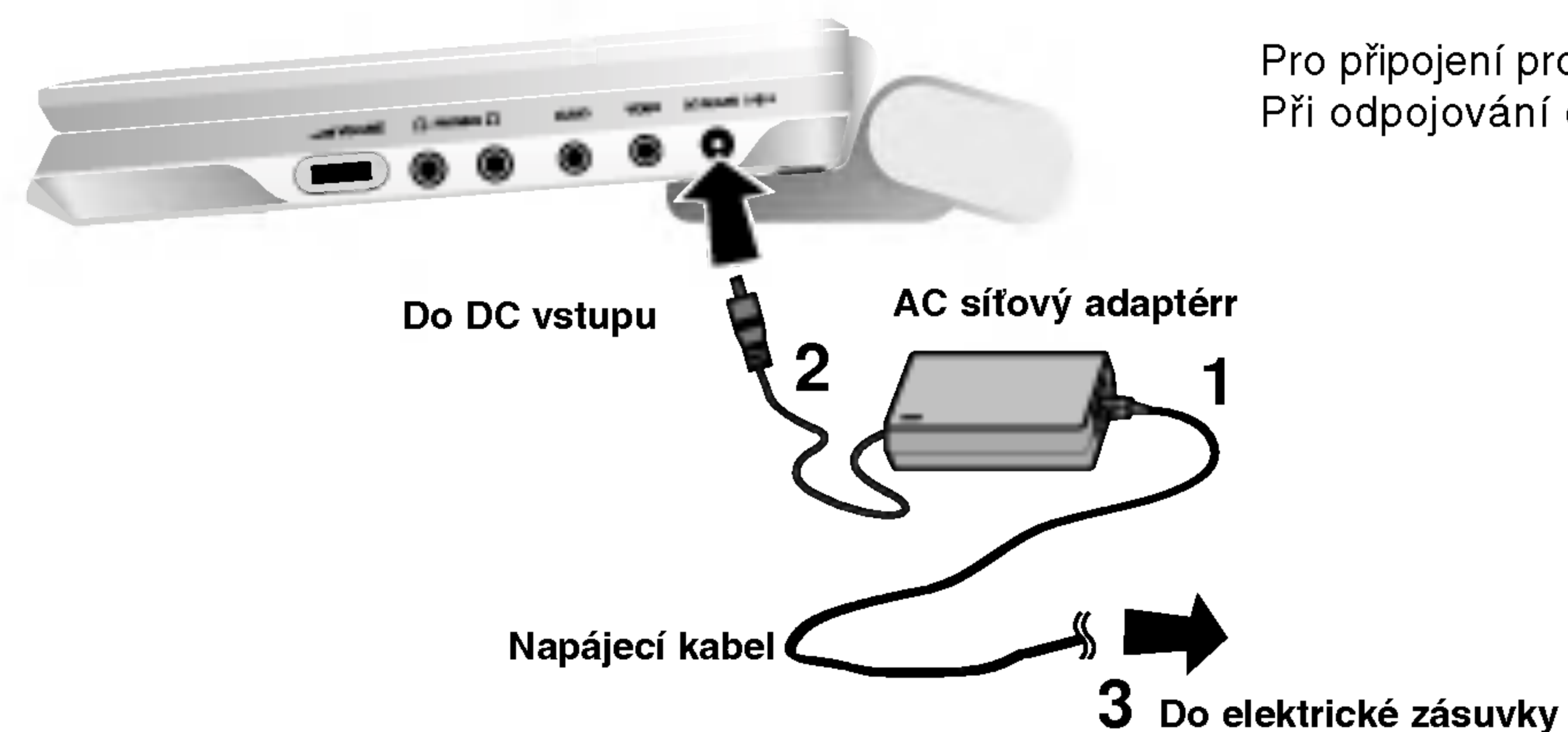

Pro připojení provádějte kroky 1 až 3.
Při odpojování obraťte pořadí.

Varování

- Nepřipojujte zástrčku do jiné zásuvky než je uvedeno na nálepce, protože toto může způsobit nebezpečí požáru nebo rány elektrickým proudem.
- Nezapojujte nebo nevypojujte zástrčku vlhkýma rukama. Můžete si způsobit úraz elektric. proudem.
- Nepoužívejte síťový adaptér jinak než je popsáno, protože toto může způsobit nebezpečí požáru nebo poškození přístroje.

AC síťový adaptér

- Tento síťový adaptér pracuje při 100-240V~ 1.5A 50-60Hz.
- ČÍSLO MODELU : DP-AC80
- Výrobce Danae Technology Co., Ltd.
- Při výběru vhodného síťového adaptéru nebo sady kabelů kontaktujte prodejce elektrosoučástek.

Připojení k síti (pokračování)

Adaptér do auta

Tento přehrávač disků DVD a adaptér do auta jsou určeny pro používání ve vozidlech, která jsou vybavena elektroinstalací s uzemněným negativním pólem 12 - 24 V. (Tato elektroinstalace je standardní pro většinu vozidel.) Pokud je vaše vozidlo vybaveno odlišnou elektroinstalací, nelze stejnosměrné napájení použít.

Úvod

Při zapojování postupujte podle bodů 1 a 2.
Při odpojování postupujte obráceně.

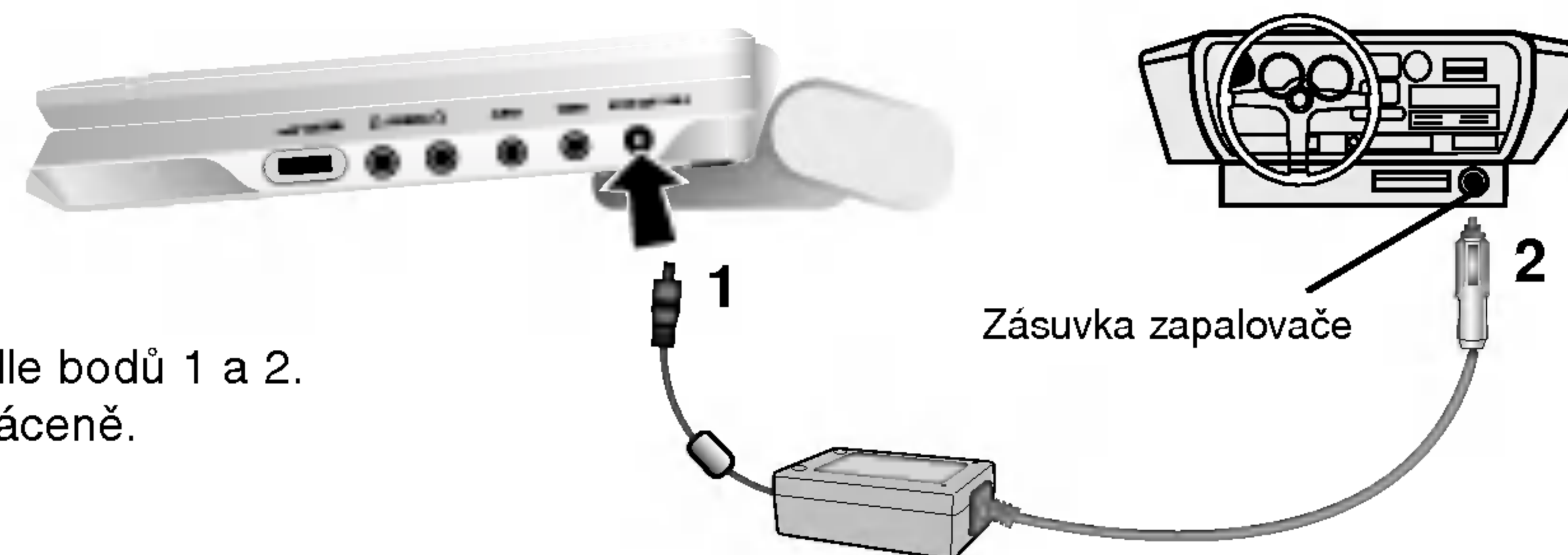

Upozornění

- Zabraňte úrazu elektrickým proudem a možnému poškození přehrávače DVD nebo vozidla – před odpojením zástrčky z přehrávače DVD vždy nejprve odpojte adaptér do auta ze zásuvky zapalovače cigaret.
- V adaptéru je nainstalována ochranná pojistka A4 A / 250 V.
- Před nastartováním motoru odpojte adaptér ze zásuvky zapalovače cigaret.
- Nepoužívejte přehrávač DVD, pokud se akumulátor vozidla vybíjí. Vrcholový proud z alternátoru vozidla může spálit pojistku stejnosměrného proudu.
- Pokud napětí napájení vozidla klesne přibližně pod 10 V, přehrávač DVD pravděpodobně nebude fungovat správně.
- Nenechávejte přehrávač DVD na místě s teplotou nad 70°C (158°F) – může dojít k poškození snímače.

Příklady:

- Uvnitř vozidla se zavřenými okny na přímém slunci.
- V blízkosti topení.

Adaptér do auta

- Tento adaptér do auta používá jako napájení stejnosměrný proud 12 – 24 V.
- ČÍSLO MODELU: DP-CA80
- Výrobce Danae Technology Co., Ltd.
- Při výběru vhodného adaptéru do auta se obraťte o pomoc na prodejce náhradních dílů.

Připojení k síti (pokračování)

Bateriový modul

- Před prvním použitím nabijte bateriový modul.

■ Připojení bateriového modulu

1. Připojte háčky bateriového modulu do otvorů na spodní straně přehrávače.
2. Přiložte bateriovou jednotku a přitlačte směrem nahoru, dokud neuslyšíte klapnutí.

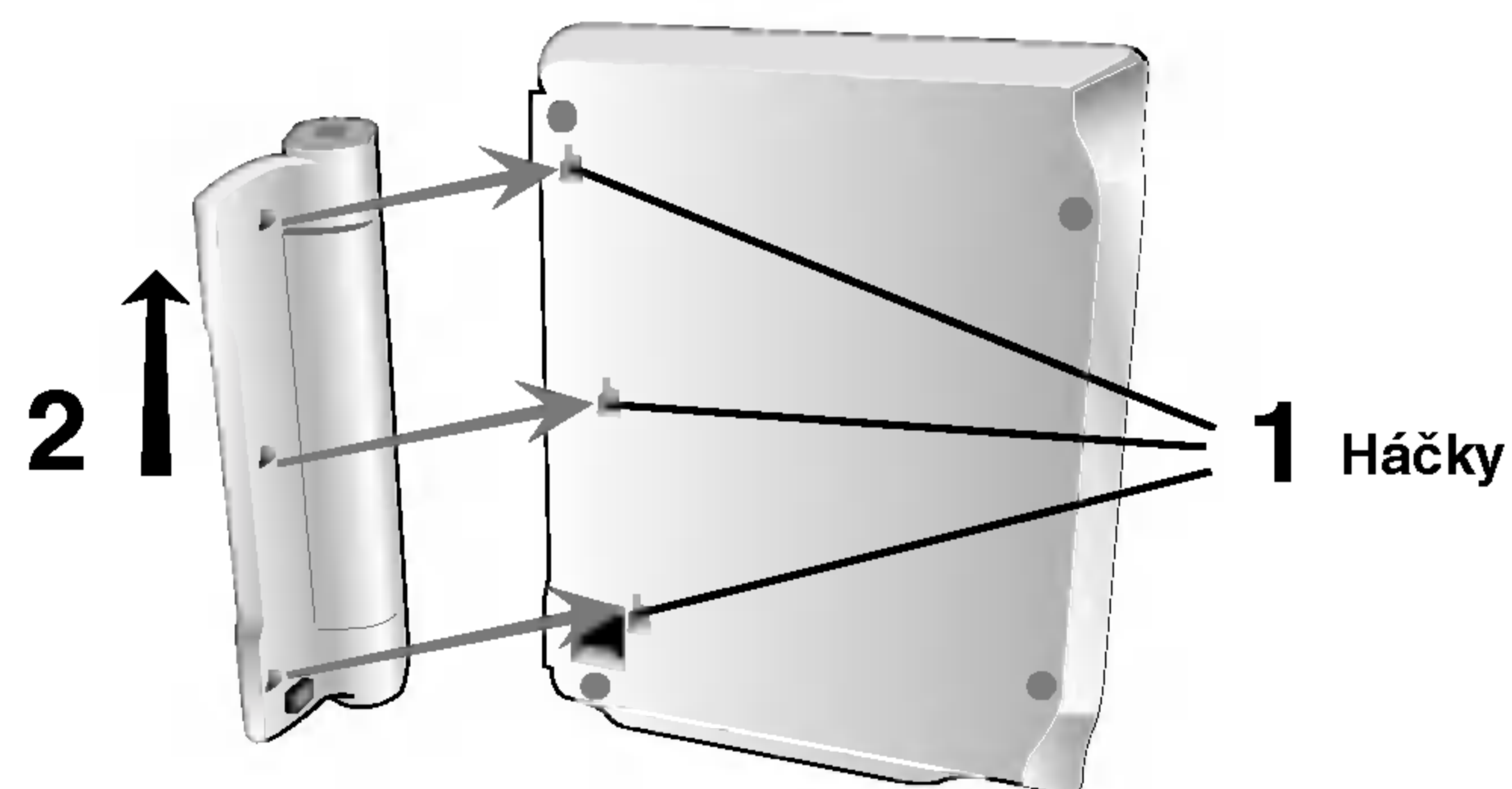

■ Odpojení bateriového modulu

Chcete-li bateriovou jednotku odejmout, přitáhněte přepínač vedle jednotky a současně jednotku vysuňte.

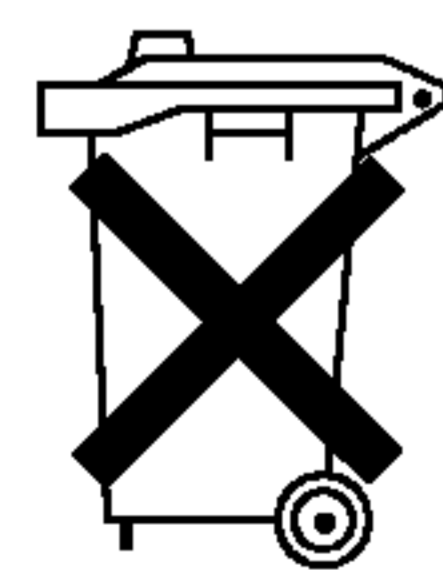

UPOZORNĚNÍ

Výrobek, který jste si zakoupili, obsahuje dobíjecí baterie. Baterie je recyklovatelná. Na konci doby životnosti, podle různých státních a místních zákonů, může být zakázáno vyhazovat tyto baterie do komunálního odpadu. Podrobnosti ohledně možností recyklace nebo správného zneškodnění prověřte u místních úřadů pro správu pevných odpadů.

Připojení k síti (pokračování)

■ Dobíjení bateriového modulu

1. Připojte bateriový modul k přehrávači.
2. Připojte adaptér střídavého proudu AC k přehrávači a k zásuvce.

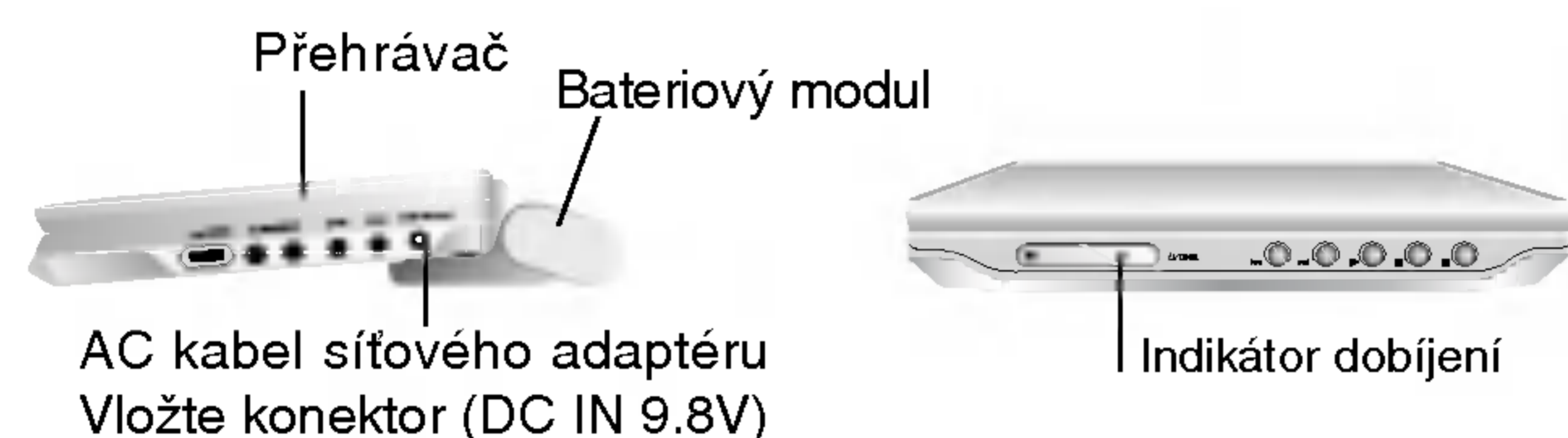

3. Během dobíjení je indikátor dobíjení červený. Po ukončení dobíjení změní indikátor barvu na zelenou.

VAROVÁNÍ

Dodržujte následující opatření pro zabránění úniku tekutiny, přehřátí atd..

- Nepoužívejte žádné neautorizované díly.
- Pro dobíjení baterií používejte schválený síťový AC adaptér.
- Nevystavujte teplotám vyšším než je 60°C (140°F).
- Nesnažte se jednotku rozebírat nebo upravovat.
- Příliš silné nárazy mohou způsobit poruchy funkčnosti přístroje.
- Nepalte.
- Nerozebírejte, řádně likvidujte odpad.
- Zabraňte zkratu.

POZNÁMKA

Baterii lze nabíjet pouze, pokud je vypnuté napájení. Baterii nelze nabíjet, pokud se přirozeně nebo záměrně vybíjí. I když připojíte baterii, zařízení nemůže fungovat na její napětí. V takovém případě vypněte a znovu zapněte zařízení. Potom bude pokračovat nabíjení baterie.

■ Časy dobíjení a přehrávání

Dobíjení	Čas přehrávání	
	LCD zap.	LCD vyp.
Bez přehr	Cca. 3 hod*	Cca. 4 hod

* Při nastavení ovládání jasu na “-”.

■ Ověřte, zda je na displeji zařízení zobrazeno nabíjení baterie

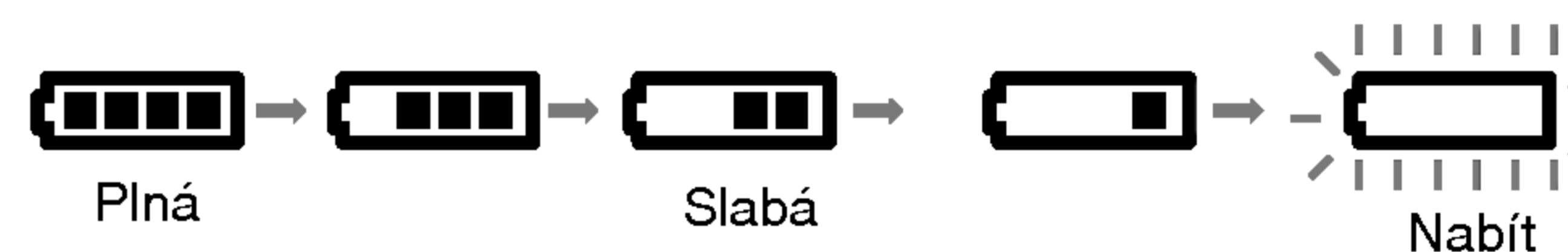

- Při použití AC síťového adaptéru se zobrazení baterií neobjeví.

■ Pokud se po dobití baterií čas přehrávání dramaticky sníží

Bateriový modul dosáhl konce své provozní životnosti (lze jej dobít asi 300-krát).

■ Pokud nebude přístroj delší dobu používán

- Odpojte bateriový modul. (I pokud je přístroj vypnut, stále má určitý příkon. Toto může vést k přílišnému vybíjení baterie a k poruchám.)
- Pokud jste připraveni na opětovné použití bateriového modulu, dobijte jej.

■ Bateriový modul

- ČÍSLO MODELU: DP-BS830

Přehrávání disku

1. Připravte napájení.

2. Otevřete vnější kryt a stiskněte tlačítko POWER (NAPÁJENÍ).

3. Stiskni OPEN pro otevření krytu disku a vložte disk, který chcete přehrávat, potiskem nahoru. Rukou zavřete kryt disku.

- Pokud vložíte disk stranou pro přehrávání směrem nahoru (a pokud se jedná o jednostranný disk), na obrazovce se zobrazí zpráva "Není disk" nebo "Chybový disk".
- Po přehrávání všech kapitol v titulu, DVD přehrávač se automaticky zastaví a vrátí se na menu obrazovky.

4. Stiskni PLAY pro spuštění přehrávání.

5. Nastavte hlasitost.

POZNÁMKY

- Umístěte disk přehrávací stranou dolů na stopku a jemně zatlačte na střed disku, abyste jej dostali do správné polohy.
- Potvrďte polohu LCD MODE stiskem tlačítka LCD MODE.

■ Změna velikosti obrázku

Pomocí tlačítka LCD MODE (REŽIM LCD) změňte režim zobrazení.

Režimy jsou zobrazeny na displeji zařízení v následujícím pořadí.

NORMAL → FULL → ZOOM → OFF



POZNÁMKA

V závislosti na typu disku se toto zobrazení může lišit.

■ Mód a velikost obrázku

Obrázek zobrazený na LCD závisí na módu displeje a velikosti zaznamenané na disku.

POZNÁMKY

- Pokud nepoužíváte na tomto přístroji LCD displej, zvolte OFF pro udržení výkonu.
- LCD displej se při zavření přístroje vypne.
- Při zvolení módu ZOOM, se mohou na obraze objevit horizontální čáry, ale toto není známkou vady.

Displej na obrazovce







Na obrazovce můžete zobrazit obecný stav přehrávání. Některé položky lze změnit prostřednictvím nabídky. Použití zobrazení na obrazovce:

1. Stiskněte tlačítko DISPLAY v průběhu přehrávání.
2. Stisknutím tlačítka ▲ / ▼ zvolte položku. Zvolená položka se rozsvítí.
3. Stisknutím tlačítka ◀ / ▶ změňte nastavení položky. Pro nastavování číselných hodnot (např. číslo titulu) lze použít rovněž číselná tlačítka.
V případě některých funkcí se nastavení provede po stisknutí tlačítka ENTER.

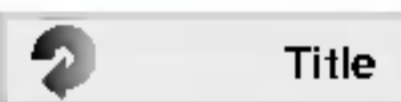

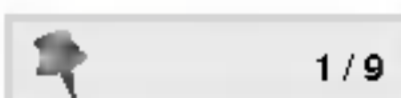
POZNÁMKY

- Některé disky nemusí podporovat veškeré níže uvedené funkce.
- Není-li do deseti sekund stisknuto tlačítko, displej zmizí z obrazovky.

Ikony informující o stavu systému

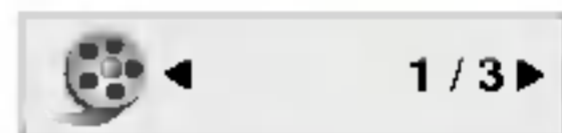
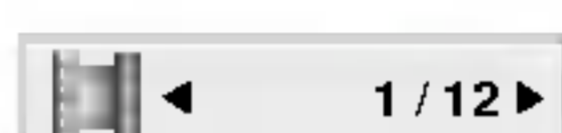
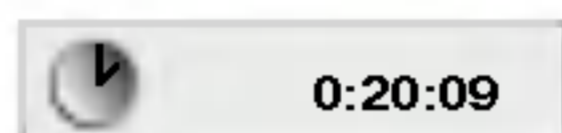

-  Title Opakování titulu
-  A B Opakovat posloupnost
-  1/9 Vložit značku
-  MARKER SEARCH Nabídka Marker Search (Vyhledávání značky)
-  Pokračuj v přehrávání z tohoto místa
-  Funkce zakázaná nebo nedostupná

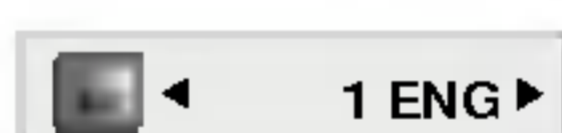
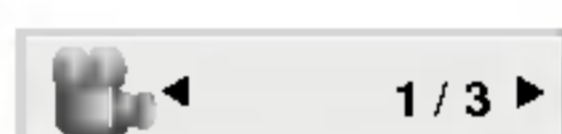
Příklad: Displej na obrazovce při přehrávání DVD

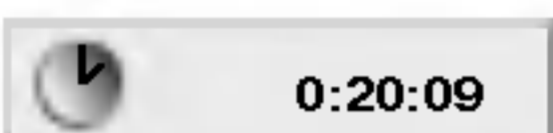

Položky	Metoda volby
Číslo titulu  1 / 3 ▶	◀ / ▶, čísla ENTER
Číslo kapitoly  1 / 12 ▶	◀ / ▶, čísla ENTER
Časové vyhledávání  0:20:09	čísla, ENTER
Jazyk zvuku a režim digit. zvuk. výstupu  1 ENG DSD 3/2.1CH	◀ / ▶ nebo AUDIO
Jazyk titulků  1 ENG ▶	◀ / ▶ nebo SUBTITLE
Pohled  1 / 3 ▶	◀ / ▶

Displej na obrazovce (pokračování)

Příklad: Displej na obrazovce při přehrávání VCD

Položky	Metoda volby
Číslo stopy (nebo režim PBC) 	◀ / ▶, čísla ENTER
Časové vyhledávání 	čísla ENTER
Zvukový kanál 	◀ / ▶ nebo AUDIO

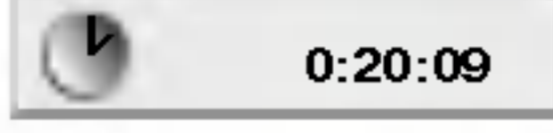
Příklad: Displej na obrazovce při přehrávání disku s filmem ve formátu DivX

Položky	Metoda volby
Číslo stopy 	◀ / ▶, čísla ENTER
Časové vyhledávání 	čísla ENTER
Jazyk zvuku a režim digit. zvuk. výstupu 	◀ / ▶ nebo AUDIO
Jazyk titulků 	◀ / ▶ nebo SUBTITLE

Hlavní funkce

DVD

Tlačítka ◀ ▶ ▲ ▼ zvolte titul/kapitolu, který chcete přehrát a poté stisknutím tlačítka Vstoupit spusťte přehrávání. Do nabídky na obrazovce se vrátíte stisknutím tlačítka TITLE nebo MENU.

VCD

Číselnými tlačítky zvolte stopu, kterou chcete přehrávat a poté stisknutím tlačítka RETURN zapněte nabídku na obrazovce. Nastavení nabídky a způsob obsluhy mohou být různé. Řiďte se pokyny na obrazovkách nabídky. Rovněž můžete vypnout PBC (viz "PBC" na straně 35).

POZNÁMKY

- Je-li nastavena rodičovská kontrola a disk nemá odpovídající hodnocení, musíte zadat heslo (viz "Rodičovská kontrola" (Blokovat) na straně 37-38).
- DVD může mít přiřazen oblastní kód. Váš přehrávač DVD nepřehrává média s odlišným regionálním kódem. Oblastním kódem tohoto přehrávače je číslo 2 (dvě).

Není-li uvedeno jinak, všechny úkony se provádějí prostřednictvím dálkového ovládání. Některé z funkcí jsou dostupné rovněž prostřednictvím nabídky nastavování.

Přesun na jiný titul DVD

Pokud disk obsahuje více než jeden titul, můžete přepnout na jiný titul. Při zastaveném přehrávání stiskněte tlačítka DISPLAY, poté příslušným číselným tlačítkem nebo tlačítka ◀ / ▶ přepněte na jiný titul. Jakýkoli titul můžete přehrát zadáním jeho čísla, je-li přehrávání zastavené.

Přepnutí na jinou kapitolu/stopu

DVD VCD DivX

Pokud se titul na disku skládá z více než jedné kapitoly nebo má-li disk více stop, můžete přepnout na jinou kapitolu nebo stopu následujícím způsobem:

- Během přehrávání stiskněte krátce tlačítka SKIP/SEARCH I◀◀ nebo ▶▶I, čímž zvolíte následující kapitolu/stopu nebo se vrátíte na začátek aktuální kapitoly/stopy.
- Dvojitým krátkým stisknutím tlačítka SKIP/SEARCH I◀◀ přepnete na předcházející kapitolu/stopu.
- Pokud chcete v průběhu přehrávání přepnout přímo na určitou kapitolu, stiskněte tlačítka DISPLAY a tlačítka ▲ / ▼ zvolte symbol kapitoly/stopy. Poté zadejte číslo kapitoly/stopy nebo použijte tlačítka ◀ / ▶.

Vyhledávání DVD VCD DivX

1. Během přehrávání stiskněte a dvě vteřiny podržte SKIP/SEARCH I◀◀ nebo ▶▶I. Přehrávač se přepne do módu vyhledávání.
2. Opakovaným stiskem tlačítka SKIP/SEARCH I◀◀ nebo ▶▶I vyberete požadovanou rychlost: ◀◀X2, ◀◀X4, ◀◀X16, ◀◀X100 (směrem vzad) nebo ▶▶X2, ▶▶X4, ▶▶X16, ▶▶X100 (směrem vpřed).
U video CD jsou dostupné rychlosti vyhledávání: ◀◀X2, ◀◀X4, ◀◀X8, (směrem vzad) nebo ▶▶X2, ▶▶X4, ▶▶X8, (směrem vpřed).
3. Režim zpomaleného přehrávání ukončíte tlačítkem PLAY.

Hlavní funkce (pokračování)

Zastavení obrazu a přehrávání po jednotlivých snímcích

DVD VCD DivX

1. V průběhu přehrávání stiskněte tlačítko PAUSE. Opakovaným tisknutím tlačítka PAUSE docílíte přehrávání obrazu po jednotlivých snímcích.
2. Režim zastavení obrazu vypnete stisknutím tlačítka PLAY.

Zpomalené přehrávání

DVD VCD DivX

1. Během přehrávání stiskněte SLOW ◀|| nebo ▶||. Přehrávač zapne zpomalené přehrávání.
2. Tlačítkem SLOW (◀|| nebo ▶||) zvolte požadovanou rychlost: ◀|| 1/16, ◀|| 1/8, ◀|| 1/4 nebo ◀|| 1/2 (zpět), nebo ▶|| 1/16, ▶|| 1/8, ▶|| 1/4 nebo ▶|| 1/2 (vpřed).
3. Režim zpomaleného přehrávání opustíte stisknutím tlačítka PLAY.

POZNÁMKA

Přehrávání s pomalým pohybem pozpátku není pro disky Video CD a DivX možné.

Vyhledávání dle času

DVD VCD DivX

Spuštění přehrávání ve zvoleném místě obsahu disku:

1. Stiskněte při přehrávání tlačítko DISPLAY. Pole časového údaje zobrazí uplynulou dobu přehrávání.
2. Tlačítka ▲ / ▼ zvolte symbol hodin, zobrazí se nápis "--:--:--".
3. Zadejte požadovaný čas v hodinách, minutách a sekundách zleva doprava. Zadáte-li nesprávná čísla, stisknutím tlačítka CLEAR zadaná čísla vymažete. Poté zadejte správná čísla.
4. Stisknutím tlačítka ENTER zadání potvrďte. Začne přehrávání od zvoleného momentu.

Opakování A-B

DVD VCD DivX

Opakování sekvence.

1. Na zvoleném počátečním bodu stiskněte tlačítko A-B. Na obrazovce se krátce zobrazí "A *".
2. Na zvoleném koncovém bodu stiskněte znovu tlačítko A-B. Na obrazovce se krátce zobrazí "A B" a sekvence pro opakované přehrávání se začne přehrávat.
3. Opakování sekvence zrušíte opětovným stisknutím tlačítka A-B.

Opakování

DVD VCD1.1 DivX

Opakovaně můžete přehrávat titul/kapitolu/ veškerý obsah/stopu na disku. Stisknutím tlačítka REPEAT při přehrávání zvolíte požadovaný režim opakovaného přehrávání.

Disky DVD s videozáznamem – opakování kapitoly/titulu/vypnuto

- Kapitola: opakuje aktuální kapitolu.
- Titul: opakuje aktuální titul.
- Vypnuto: nepřehrává opakovaně.

Video CD, Disky DivX - opakování stopy/veškerého obsahu/vypnuto

- Stopa: opakuje aktuální stopu.
- všechno: opakuje všechny stopy disku.
- Vypnuto: nepřehrává opakovaně.

POZNÁMKY

- V případě Video CD s PBC musíte pro opakované přehrávání funkci PBC vypnout v nabídce nastavování (viz "PBC" na straně 35).
- Po jednorázovém stisknutí tlačítka SKIP (▶▶) při opakovaném přehrávání kapitoly (stopy) dojde ke zrušení opakovaného přehrávání.

Hlavní funkce (pokračování)

Vyhledávání záložek **DVD** **VCD** **DivX**

Ukládání ZÁLOŽEK do paměti DVD je podobné jako označení Vaší stránky v knize. Dovoluje Vám to rychle se vrátit do jakéhokoli místa na disku.

Uložení záložky do paměti

1. Během přehrávání stiskni **MARKER/SEARCH**.

Na obrazovce se zobrazí nabídka **MARKER SEARCH** (**VYHLEDÁVÁNÍ ZNAČKY**).

2. Během přehrávání stiskni **ENTER** když přehrávání dosáhne šotu, který si chcete zapamatovat.

- Objeví se číslo záložky.
- Proveďte toto během 10-ti sekund, kdy je zobrazeno **MARKER SEARCH** menu.
- Pro zadání dalších záložek, stiskni **◀▶** dokud se nerozsvítí na **MARKER SEARCH** menu další prázdný bod. Potom stiskni **ENTER** když přehrávání dospěje do místa, kde chcete mít další záložku

3. Opakujte krok 2 až do devíti bodů záložek na disku.

4. Pro odstranění menu **MARKER SEARCH** stiskni **MARKER/SEARCH**.

Zpětné vyvolání/vymazání záložky

5. Během přehrávání stiskni **MARKER/SEARCH**.

Na obrazovce se objeví **MARKER SEARCH** menu.

6. Stiskni **◀▶** pro volbu zpětného vyvolání /vymazání záložky.

7. Stiskni **ENTER** pro zpětné vyvolání záložky.

Stiskni **CLEAR** pro vymazání záložky.

Přehrávání pokračuje od bodu, odpovídajícímu zvolené záložce nebo zvolené vymazané záložce.

POZNÁMKY

- Tyto operace jsou možné pouze u disků, u kterých je na displeji, během přehrávání nebo při zastavení, zobrazena uplynulá doba přehrávání.
- Některé titulky, zaznamenané blízko záložky se mohou chybně zobrazit (DVD).
- Všechny záložky jsou vymazány při vypnutí proudu nebo vyjmutí disku.
- Záložka není uložena, když je na obrazovce zobrazeno DVD nebo hlavní menu.

Hlavní funkce (pokračování)

Lupa **DVD** **VCD** **DivX**

Lupa (zoom) umožňuje zvětšit přehrávaný obraz.

1. V průběhu přehrávání nebo při zastaveném přehrávání spustíte stisknutím tlačítka ZOOM funkci lupy. V pravém dolním rohu se objeví čtvercový rámeček.
2. Opakovaným stisknutím tlačítka ZOOM (MĚŘÍTKO) se velikost zobrazení obrazovky bude měnit v následujícím pořadí: 100% velikost → 400% velikost → 1600% velikost → na celou obrazovku → 100% velikost
Režim Screen fit:
Během přehrávání filmu DVD můžete měnit způsob, jakým se obraz objevuje na obrazovce.
Stisknete ▲▼ pro výběr mezi režimy Normal, Enhanced a Maximum.
3. Zvětšeným obrazem se můžete pohybovat tlačítky ◀ ▶ ▲ ▼.
4. Běžné přehrávání obnovíte opakovaným stisknutím tlačítka CLEAR.

POZNÁMKA

- Na některých DVD discích nemusí být lupa k dispozici.
- Režim Screen fit je k dispozici pro přehrávání DVD disků, VR disků a souborů filmů.

Pokračování v přehrávání

Když je přehrávání zastaveno, přístroj zaznamená bod, kde bylo stisknuto STOP (funkce RESUME).

Stiskni PLAY a přehráv. pokračuje od tohoto bodu.

Speciální funkce DVD

Kontrola obsahu disků DVD s videozáznamem: Nabídky
Disky DVD mohou obsahovat nabídky, které umožňují přístup ke speciálním funkcím disku DVD. Nabídku disku zobrazíte stisknutím tlačítka MENU. Položku nabídky zvolte příslušným číselným tlačítkem nebo zvýrazněte tlačítky ◀ ▶ ▲ ▼. Poté stiskněte tlačítko ENTER.

Nabídka titulu **DVD**

1. Stiskněte tlačítko TITLE. Obsahuje-li disk nabídku k aktuálnímu titulu, zobrazí obrazovka televizoru nabídku titulu. V opačném případě se zobrazí nabídka disku.
2. Nabídka může obsahovat tyto položky: pohled, jazykové mutace zvukového záznamu, volby titulků a kapitoly titulu.
3. Nabídku titulu opustíte opětovným stisknutím tlačítka TITLE.

Nabídka disku **DVD**

Stiskněte tlačítko MENU. Zobrazí se nabídka disku.
Opětovným stisknutím tlačítka MENU nabídku opustíte.

Změna jazykové mutace zvukového záznamu **DVD **DivX****

Opakovaným stisknutím tlačítka AUDIO při přehrávání přepínáte mezi dostupnými jazykovými mutacemi zvukového záznamu nebo hudebními stopami.

V případě médií DVD-RW nahraných v režimu VR, která mají hlavní i dvojjazyčný zvukový kanál, můžete stisknutím tlačítka AUDIO přepínat volit položky Main (L), Bilingual (R) nebo jejich kombinaci (Main + Bilingual).

Hlavní funkce (pokračování)

Pohled **DVD**

Pokud disk obsahuje scény natočené z různých úhlů, můžete během přehrávání přepínat mezi těmito úhly zobrazení.

1. Během přehrávání stiskněte tlačítko DISPLAY (ZOBRAZENÍ).
2. Stisknutím tlačítka ▲/▼ vyberte položku Angle (Úhel).
3. Opakovaným stisknutím tlačítka ◀▶ vyberte požadovaný úhel zobrazení.

TIPY

Při přehrávání scén zaznamenaných z různých úhlů bliká na obrazovce ukazatel upozorňující na možnost změny pohledu.

Titulky **DVD** **DivX**

Opakovaným stisknutím tlačítka SUBTITLE v průběhu přehrávání přepínáte mezi dostupnými jazykovými mutacemi titulků.

POZNÁMKY

- Soubor titulků souboru DivX se zobrazí pouze pro přípony smi, srt a sub.
- Pokud neexistuje informace nebo existuje kód, který v souboru DivX nelze přečíst, zobrazí se " 1 ".

Paměť posledního nastavení **DVD** **CD** **VCD1.1**

Přehrávač si pamatuje poslední přehrávanou scénu posledního přehrávaného disku. Nastavení zůstává v paměti i po vyjmutí disku z přehrávače a po vypnutí přehrávače. Vložíte-li disk, jehož nastavení je uloženo v paměti, automaticky je nalezena poslední pozice na disku.

POZNÁMKY

- Nastavení je uloženo v paměti a může být kdykoliv použito.
- Přehrávač si nebude pamatovat nastavení disku, pokud vypnete přehrávač, aniž byste disk přehráli.

Spořič obrazovky

Pokud necháte přehrávač DVD zastavený po dobu pěti minut, na obrazovce se objeví spořič obrazovky. Je-li spořič aktivní po dobu 5 minut, přehrávač DVD se automaticky vypne.

Změna zvukového kanálu **VCD**

Opakovaným stiskem tlačítka AUDIO při přehrávání přepínáte mezi různými zvukovými kanály (Stereo, Nalevo a Napravo).

Přehrávání zvukového CD a disku MP3/WMA

Přehrávač DVD je schopen přehrávat nahrávky ve formátu MP3 zaznamenané na discích CD-ROM, CD-R a CD-RW.

Zvukové CD

Po vložení zvukového CD obrazovka televizoru zobrazí nabídku. Tlačítka ▲ / ▼ zvolte stopu a poté stisknutím tlačítka PLAY nebo ENTER spustíte přehrávání.



MP3 / WMA

1. Tlačítka ▲ / ▼ zvolte adresář a poté stisknutím tlačítka ENTER zobrazíte obsah adresáře.
2. Tlačítka ▲ / ▼ zvolte stopu a poté stisknutím tlačítka PLAY nebo ENTER spustíte přehrávání.



ID3 TAG

- Při přehrávání souboru, který obsahuje informace jako například titulky, můžete tyto informace zobrazit stisknutím DISPLAY.
[Title, Artist, Album, Year, Comment]
- Pokud neexistuje žádná informace, na displeji se objeví "NO ID3 TAG".

TIPY

- Zobrazuje-li se seznam souborů v nabídce MUSIC a chcete-li se vrátit do seznamu adresářů, tlačítk ▼ / ▲ zvýrazněte  a stiskněte tlačítko ENTER.
- Pro přesun na další stranu stiskněte MENU.
- V případě CD se smíšeným obsahem MP3/WMA a JPEG lze přepínat mezi nabídkami MP3/WMA a JPEG. Po stisknutí TITLE se zvýrazní slovo MUSIC nebo PHOTO v horní části nabídky.

Přehrávání zvukového CD a disku MP3/WMA (pokračování)

Funkce zvukových CD a disků MP3 / WMA

Pozastavení **CD** **MP3** **WMA**

1. V průběhu přehrávání stiskněte tlačítko PAUS.
2. Přehrávání obnovíte tlačítkem PLAY, ENTER nebo opětovným stisknutím tlačítka PAUSE.

Přepnutí na jinou skladbu **CD** **MP3** **WMA**

1. V průběhu přehrávání krátce stiskněte tlačítko SKIP/SEARCH (I◀◀ nebo ▶▶I). Docílíte tak přepnutí na následující nebo na začátek aktuální stopy.
2. Dvojitým krátkým stisknutím tlačítka SKIP/SEARCH I◀◀ přepnete na předcházející skladbu.
3. Přehrání jakékoli stopy docílíte zadáním jejího čísla.

Vyhledávání **CD** **MP3** **WMA**

1. Během přehrávání stiskněte a asi 2 sekundy držte tlačítko SKIP/SEARCH (I◀◀ nebo ▶▶I). Přehrávač se přepne do módu vyhledávání.
2. Stiskněte a podržte SKIP/SEARCH (I◀◀ nebo ▶▶I) a vyberte požadovanou rychlost vyhledávání: ◀◀X2, ◀◀X4, ◀◀X8 (směrem vzad) nebo ▶▶X2, ▶▶X4, ▶▶X8 (směrem vpřed). Rychlost a směr vyhledávání se zobrazí na obrazovce v menu.
3. Stiskem tlačítka PLAY vyhledávání ukončíte.

Opakování stopy/veškerého obsahu/vypnuto

CD **MP3** **WMA**

Můžete přehrávat stopy/ veškerý obsah disku.

1. Při přehrávání disku stiskněte tlačítko REPEAT. Zobrazí se symbol opakovaného přehrávání.
2. Stisknutím tlačítka REPEAT zvolte požadovaný režim opakovaného přehrávání.
 - Stopa: opakování aktuální stopy
 - všech: opakování všech stop na disku
 - Vypnuto (Žádné zobrazení): nepřehrává se opakovaně.

POZNÁMKA

Stisknete-li při opakovaném přehrávání stopy tlačítko SKIP (▶▶I), dojde ke zrušení opakovaného přehrávání.

Opakování A-B **CD**

1. Chcete-li opakovaně přehrát sekvenci v průběhu přehrávání ve zvoleném počátečním bodě stiskněte tlačítko A-B. Obrazovka televizoru zobrazí symbol opakovaného přehrávání a písmeno "A".
2. Ve vybraném koncovém bodě opět stiskněte tlačítko A-B. Obrazovka zobrazí symbol opakování, dále "A-B" a začne se opakovaně přehrávat zvolená sekvence.
3. Pro zrušení opakování sekvence a návrat k normálnímu přehrávání opět stiskněte tlačítko A-B.

Přehrávání zvukového CD a disku MP3/WMA (pokračování)

Disky MP3/WMA přehrávané tímto přehrávačem musí splňovat tato kritéria:

- Vzorkovací frekvence: mezi 8 - 48 kHz (MP3),
32 - 48 kHz (WMA)
- Bitová rychlost: mezi 8 – 320 kbps (MP3),
32 - 192 kbps (WMA)
- Přehrávač nepřehrává soubory formátu MP3/WMA s jinou příponou názvu než ".mp3" / ".wma".
- Fyzický formát CD-R by měl být "ISO 9660".
- Pokud nahrajete soubory MP3 / WMA pomocí programu, který neumí vytvářet systému souborů, např. "Direct CD", tyto soubory MP3 /WMA nelze přehrávat. Doporučujeme Vám program "Easy CD Creator", který vytváří systém souborů dle normy ISO 9660.
- Název souboru musí být nejvýše 8 znaků dlouhý a musí být doplněn příponou .mp3 nebo .wma.
- Názvy nesmí obsahovat speciální znaky, např. / ? * " <> atd.
- Na disku by mělo být méně než 650 souborů.

Aby bylo možné dosáhnout optimální zvukové kvality přehrávání na tomto přehrávači, DVD disky/nahrávky musí splňovat určité technické požadavky. Výrobce nahrané disky DVD tato kritéria splňují automaticky. Existuje velké množství různých formátů pro nahrávání disků (včetně disků CD-R obsahujících soubory MP3 nebo WMA), které musí pro slučitelnost s tímto přehrávačem splnit určitá kritéria (viz výše).

Zákazníci by si měli uvědomit, že pro stahování MP3 / WMA souborů z internetu je nutné povolení. Naše společnost nemůže takové povolení poskytovat. Povolení může vydat pouze vlastník autorských práv.

Programovatelné přehrávání

Funkce programu Vám umožňuje uložení Vašich oblíbených skladeb ze všech disků do paměti přehrávače. Program může obsahovat 30 skladeb.

1. Vložte disk.

Disky Audio CD nebo MP3/WMA:

Objeví se menu AUDIO CD nebo MUSIC.

2. Stiskněte tlačítko PROG.

Na  pravé straně obrazovky s menu se napravo od slova "Program" objeví značka.

POZNÁMKA

Pro opuštění režimu Program Edit stiskněte znovu tlačítko PROG., pak značka zmizí .



Menu Audio CD



Menu MP3/WMA

Video CD: Stiskněte tlačítko PROG. dokud se přehrávání nezastaví. Objeví se programové menu. Pro opuštění menu stiskněte tlačítko PROG. znovu a držte je stisknuté po dobu několika sekund.

POZNÁMKA

Na Video CD s PBC musíte pro použití programovatelného přehrávání v nastavovacím menu nastavit PBC na Vypnuto (Viz "PBC" na straně 35).

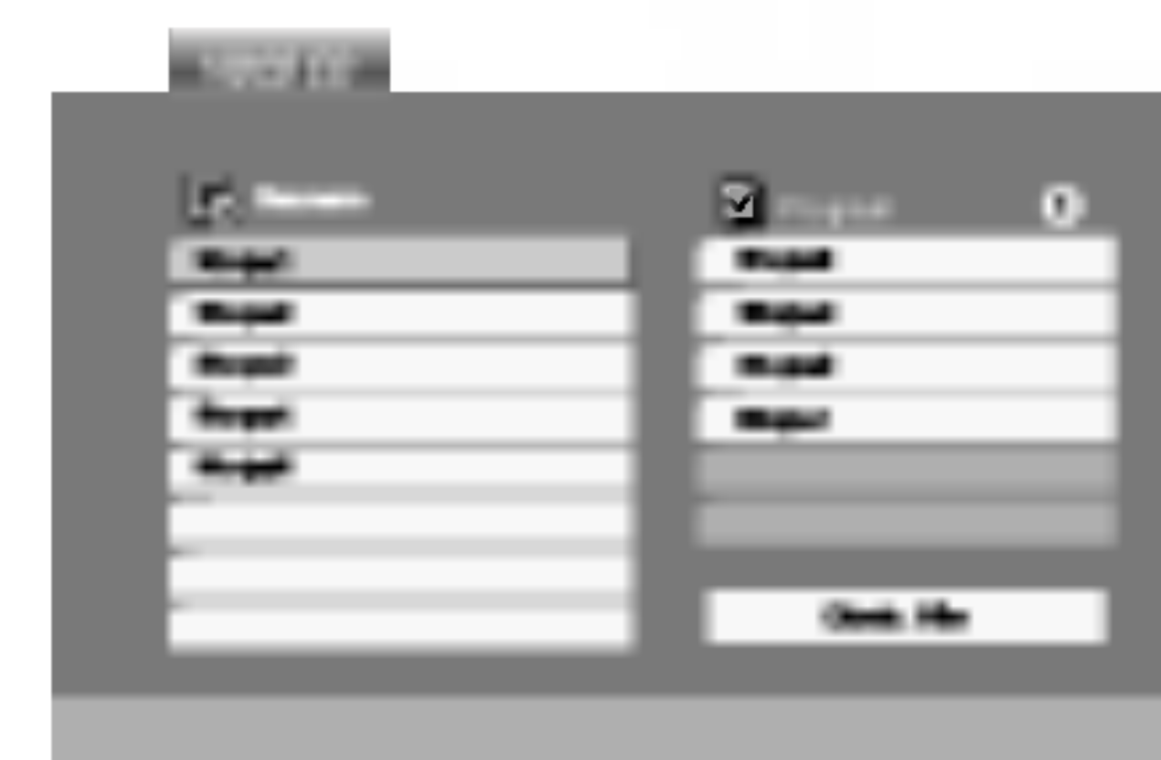

Menu Video CD

3. Zvolte stopu na seznamu "Seznam", pak stiskněte ENTER pro umístění vybrané stopy na seznamu "Program". Postup opakujte pro umístění dalších stop do seznamu.
4. Stiskněte . Vyberte stopu, od které chcete zahájit přehrávání v seznamu "Program".
5. Pro spuštění stiskněte PLAY nebo ENTER. Přehrávání začne v pořadí, ve kterém jste stopy naprogramovali. Přehrávání se zastaví poté, co se jednou přehrály všechny stopy na seznamu.
6. Pro obnovení normálního přehrávání z naprogramovaného seznamu vyberte stopu na seznamu AUDIO CD (nebo MUSIC) a pak stiskněte PLAY.

Programovatelné přehrávání (pokračování)

Opakování naprogramovaných stop

1. Během přehrávání disku stiskněte tlačítko REPEAT. Objeví se ikona opakování.
2. Stiskněte tlačítko REPEAT pro výběr požadovaného režimu opakování.
 - Stopa: opakuje aktuální stopu
 - Všechno: opakuje všechny stopy na naprogramovaném seznamu.
 - Vypnuto (Žádné zobrazení): nepřehrává opakovaně.

POZNÁMKA

Pokud stisknete ►► jednou během přehrávání v režimu Repeat track, opakované přehrávání se zruší.

Vymazání stopy ze seznamu "Program"

1. Použijte ▲ ▼ ► pro výběr stopy, kterou chcete vymazat ze seznamu Program list.
2. Stiskněte CLEAR. Postup opakujte pro vymazání dalších stop na seznamu.

Vymazání kompletního seznamu Program List

1. Stiskněte ► pro přesun do seznamu "Program".
2. Použijte ▲ / ▼ pro výběr volby "Odstr. Vše", pak stiskněte ENTER.

POZNÁMKA

Programy se vymažou také při vyjmutí disků.

Prohlížení disku JPEG

Tento přehrávač DVD umožňuje prohlížet média Kodak PICTURE CD a disky se soubory ve formátu JPEG.

1. Vložte disk a uzavřete mechaniku. Obrazovka televizoru zobrazí nabídku PHOTO.



2. Tlačítka ▲ / ▼ zvolte adresář a stiskněte tlačítko ENTER. Zobrazí se seznam souborů v adresáři. Zobrazuje-li se seznam souborů a chcete-li zobrazit seznam adresářů, zvýrazněte tlačítka ▲ / ▼ dálkového ovládání symbol  a stiskněte tlačítko ENTER.
3. Chcete-li prohlížet určitý soubor, tlačítka ▲ / ▼ tento soubor zvýrazněte a stiskněte tlačítko ENTER nebo PLAY. Začíná prohlížení obrázku. Při prohlížení souboru stisknutím tlačítka RETURN docílíte návratu do předchozí nabídky (nabídka PHOTO).

TIPY

- Pro přesun na další stranu stiskněte MENU.
- Pro rychlost střídání obrázků jsou k dispozici čtyři volby  : >>> (Fast), >> (Normal) a > (Slow). Tlačítka ▲ ▼ ◀ ▶ zvýrazněte položku Speed. Poté tlačítka ◀ / ▶ zvolte požadovanou rychlost a poté stiskněte tlačítko ENTER.
- V případě disku obsahujícího soubory MP3/WMA a JPEG můžete přepínat mezi MP3/WMA a JPEG. Po stisknutí tlačítka TITLE se v horní části nabídky zvýrazní nápis MUSIC nebo PHOTO.
- Po stisknutí tlačítka RETURN informace o souboru zmizí.

Promítání obrázků JPEG

Tlačítka ▲ ▼ ◀ ▶ zvýrazněte položku  Slide Show a poté stiskněte tlačítko ENTER.

Nehybný obraz JPEG

1. V průběhu promítání obrázků stiskněte tlačítko PAUSE. Přehrávač se přepne do režimu dočasného pozastavení.
2. Střídání obrázků obnovíte stisknutím tlačítka PLAY nebo opětovným stisknutím tlačítka PAUSE.

Prohlížení disku JPEG (pokračování)

Přesun k jinému souboru **JPEG**

Při prohlížení obrázku jedním stisknutím tlačítka SKIP/SEARCH (◀◀ nebo ▶▶) nebo kurzoru (◀ nebo ▶) zobrazíte obsah předchozího nebo následujícího souboru.

Lupa **JPEG**

Ke zvětšení obrázku lze použít lupu (viz stranu 22).

Pootočení obrázku

Stisknutím tlačítka ▲ / ▼ při prohlížení obrázku tento obrázek pootočíte ve směru, resp. proti směru hodinových ruček.

Reprodukce hudby MP3/WMA současně s prohlížením

obrázku **JPEG**

Při přehrávání souborů MP3/WMA můžete zároveň prohlížet obrázky uložené na téže disku.

1. Vložte do přehrávače disk obsahující oba typy souborů.
2. Stisknutím tlačítka TITLE zobrazte nabídku PHOTO.
3. Tlačítka ▲ / ▼ zobrazte obrazový soubor.
4. Tlačítkem ▶ zvolte symbol  a poté stiskněte tlačítko ENTER.
Začne přehrávání, které bude pokračovat až do stisknutí tlačítka STOP.

TIPY

Pro poslech pouze vybrané hudby během sledování obrazu naprogramujte požadované skladby v menu "MUSIC" a pak pokračujte podle výše uvedeného postupu.

Tento přehrávač vyžaduje disky JPEG s splňující níže uvedené podmínky:

- V závislosti na počtu a velikosti souborů JPEG může načtení obsahu disku přehrávačem DVD trvat i delší dobu. Pokud se displej na obrazovce nezobrazí ani po několika minutách, je možné, že jsou některé soubory příliš velké – snižte velikost souborů JPEG na méně než 2 miliónů pixelů, tj. 2760 x 2048 pixelů, a vypalte soubory na jiný disk.
- Celkový počet souborů a adresářů na disku by neměl dosáhnout hodnoty 650.
- Některé disky mohou být nekompatibilní kvůli odlišnému nahrávacímu formátu nebo kvůli technickému stavu média.
- Ujistěte se, že všechny soubory kopírované na disk mají název doplněný příponou ".jpg".
- Mají-li některé soubory přípony ".jpe" nebo ".jpeg", změňte tyto přípony na ".jpg".
- Soubory bez přípony ".jpg" tento přehrávač DVD nepřehrává ani v případě, že je zobrazuje Windows Explorer.

Přehrávání médií DVD ve formátu VR

Tento přístroj přehrává disky DVD-R/RW nahrané pomocí formátu DVD-Video, jež byly uzavřeny přehrávačem DVD.

- Tento přístroj přehrává disky DVD-RW nahrané pomocí formátu Video Recording (VR).
1. Vložte disk a zavřete přihrádku. Na obrazovce se zobrazí nabídka DVD-VR.

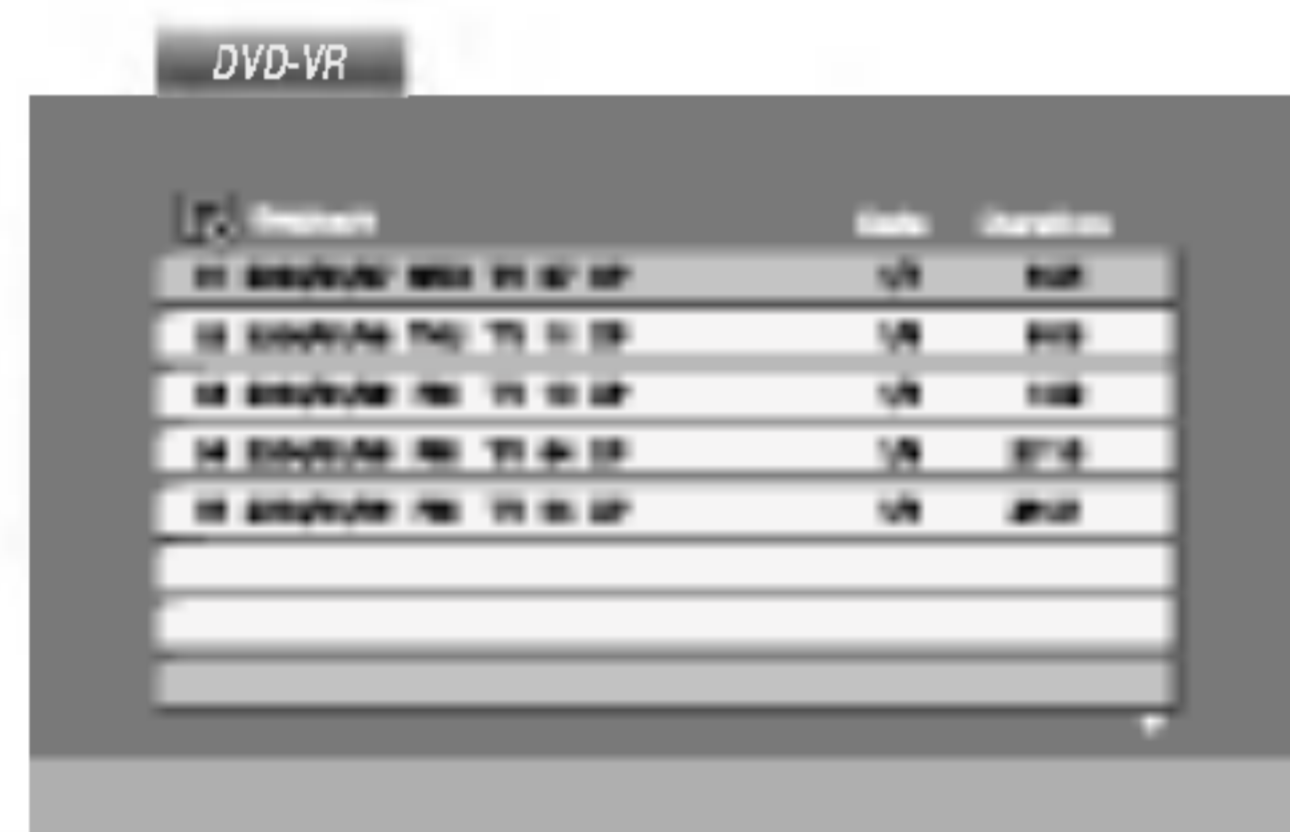

2. Stisknutím tlačítka ▲ / ▼ zvolte stopu a poté stisknutím tlačítka PLAY nebo ENTER spustíte přehrávání.

POZNÁMKY

- Tento přehrávač není schopen přehrávat neuzavřené disky DVD-R/RW.
- Některé disky DVD-VR opatřuje rekordér DVD daty CPRM. Přehrávač takováto média nepřehrává, zobrazí nápis "Ověřit disk".

Co je "CPRM"?

CPRM je systém ochrany před kopírováním (s šifrovacím systémem), který umožňuje nahrávat pouze vysílané programy určené pouze pro jednorázové zkopírování ("copy once"). CPRM zajišťuje ochranu obsahu nahrávacích médií. Tento přehrávač funkci CPRM podporuje a to znamená, že sice můžete nahrávat vysílané programy určené pouze pro jednorázové zkopírování, avšak tyto nahrávky nebude nadále možné kopírovat. Nahrávky CPRM lze pořizovat pouze na disky DVD-RW formátované v režimu VR a lze je přehrávat pouze na přehrávačích, které systém CPRM podporují.

Přehrávání disku s filmem ve formátu DivX

Použitím tohoto DVD přehrávače můžete přehrávat disky ve formátu DivX.

1. Vložte disk a zavřete přihrádku.
Na LCD obrazovce se objeví menu MOVIE.

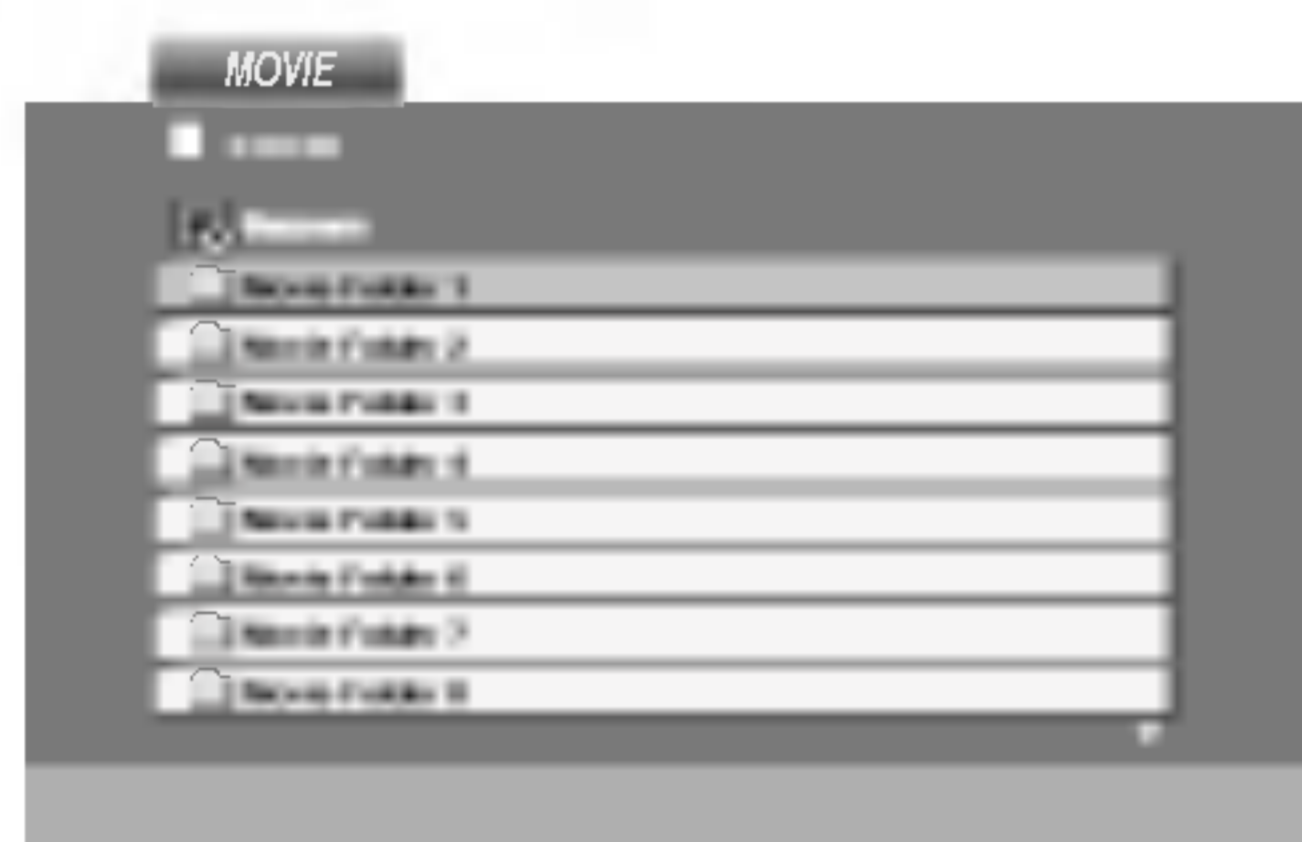

2. Stiskněte ▲ / ▼ pro výběr složky a pak stiskněte ENTER. Objeví se seznam souborů ve složce. Pokud jste v seznamu souborů a chcete se vrátit do seznamu Folder, použijte pro jejich zvýraznění tlačítka ▲ / ▼ na dálkovém ovládacím a stiskněte ENTER.
3. Pokud chcete prohlížet určitý soubor, stiskněte pro jeho zvýraznění ▲ / ▼ a pak stiskněte ENTER nebo PLAY.
4. Pro ukončení stiskněte STOP.

TIPY

- Pro přesun na další stranu stiskněte MENU.
- Na CD se soubory MP3/WMA, JPEG a MOVIE můžete přepínat mezi menu MUSIC, PHOTO a MOVIE. Stiskněte TITLE a slovo MUSIC, PHOTO a MOVIE na horní straně menu se zvýrazní.

Kompatibilita disků DivX s tímto přehrávačem je omezena následovně:

- Dostupná velikost rozlišení souboru DivX je pod 720x576 (ŠxV) body.
- Název souboru titulků DivX je k dispozici v 56 znacích.
- Pokud není možné kód vyjádřit v souboru DivX, může se zobrazit na displeji jako značka “ _ ”.
- **Pokud je počet snímků obrazovky vyšší než 30 za 1 sekundu, může tento přístroj fungovat normálně.**
- **Pokud není video a audio struktura zaznamenaného souboru prokládaná, je na výstupu buď video nebo audio.**
- **Pokud je soubor zaznamenan s GMC, zařízení podporuje pouze 1-bodovou záznamovou úroveň.**
 - * GMC?
GMC je zkratka pro Global Motion Compensation. Je to kódovací nástroj specifikovaný v normě MPEG4. Některé kodéry MPEG4 jako DivX nebo Xvid mají tuto volbu. Existují různé úrovně kódování GMC, obvykle nazývané 1-bodové, 2-bodové, 3-bodové kódování GMC.

Přehrávatelné soubory DivX

- ".avi ", ".mpg ", ".mpeg "

Přehrávatelné formáty kodeků

- "DIVX3.xx ", "DIVX4.xx ", "DIVX5.xx ", "XVID ", "MP43 ", "3IVX "

Přehrávatelné audio formáty

- "Dolby Digital", "DTS ", "PCM ", "MP3 ", "WMA ".
 - Vzorkovací frekvence: mezi 8 - 48 kHz (MP3), mezi 32 - 48kHz (WMA)
 - Rychlost přenosu: mezi 8 - 320kbps (MP3), 32 - 192kbps (WMA)

Počáteční nastavení

Prostřednictvím nabídky nastavování můžete provádět různá nastavení, např. nastavení obrazu a zvuku. Mimo jiné můžete nastavovat rovněž jazyk titulků a jazyk nabídky nastavení. Podrobné informace ke každé položce nabídky nastavení naleznete na stranách 33 až 38.

Zobrazení a vypnutí nabídky:

Stisknutím tlačítka SETUP zobrazíte nabídku. Po druhém stisknutí tlačítka SETUP dojde k přepnutí zpět na počáteční obrazovku.

Přechod na následující úroveň:

Stiskněte tlačítko ► na dálkovém ovládacím.

Přechod na předchozí úroveň:

Stiskněte tlačítko ◀ na dálkovém ovládacím.

Obecná obsluha počátečních nastavení

1. Stiskněte tlačítko SETUP. Zobrazí se nabídka nastavování.
2. Stisknutím ▲ / ▼ zvolte požadovanou položku a poté tlačítkem ► přepněte na druhou úroveň. Obrazovka zobrazí aktuální nastavení zvolené položky a alternativní nastavení.
3. Tlačítky ▲ / ▼ proveďte druhou požadovanou volbu a poté stisknutím tlačítka ► přepněte na třetí úroveň.
4. Tlačítky ▲ / ▼ zvolte požadované nastavení a poté stisknutím tlačítka ENTER volbu potvrďte. Některé z položek vyžadují provedení dalších úkonů.
5. Stisknutím tlačítka SETUP nebo PLAY nabídku nastavování opustíte.

Jazyky



Jazykový menu

Volí jazyk nabídky nastavování a displeje na obrazovce.

Zvukový disk / Diskový podtitul / Diskový menu **DVD**

Volí jazykovou mutaci zvukové stopy disku, titulků a nabídky disku.

Originál: Je vybrána originální jazyková mutace disku.

Atd.: Jinou jazykovou mutaci zvolíte vložím příslušného čtyřmístného kódu jazyka dle seznamu v příloze pomocí číselných tlačítek a následným stisknutím tlačítka ENTER. Zadáte-li nesprávný kód, stiskněte tlačítko CLEAR.

Počáteční nastavení (pokračování)

Displej



Televizní aspekt **DVD**

4:3: Nastavte, je-li připojen televizor se standardní obrazovkou 4:3.

16:9: Nastavte, je-li připojen televizor s obrazovkou o poměru stran 16:9.

Modus displeje **DVD**

Nastavení režimu zobrazení je účinné pouze je-li nastaven poměr stran obrazovky televizoru "4:3".

Pošťovní schránka: Zobrazuje široký obraz s tmavými pásy v dolní a horní části obrazovky.

Panscan: Automaticky zobrazuje široký obraz na celé obrazovce a ořezává boční části obrazu.

Audio

Každý disk DVD má k dispozici řadu možností zvukového výstupu. Zvukové volby přehrávače nastavte dle typu zvukového systému, který používáte.

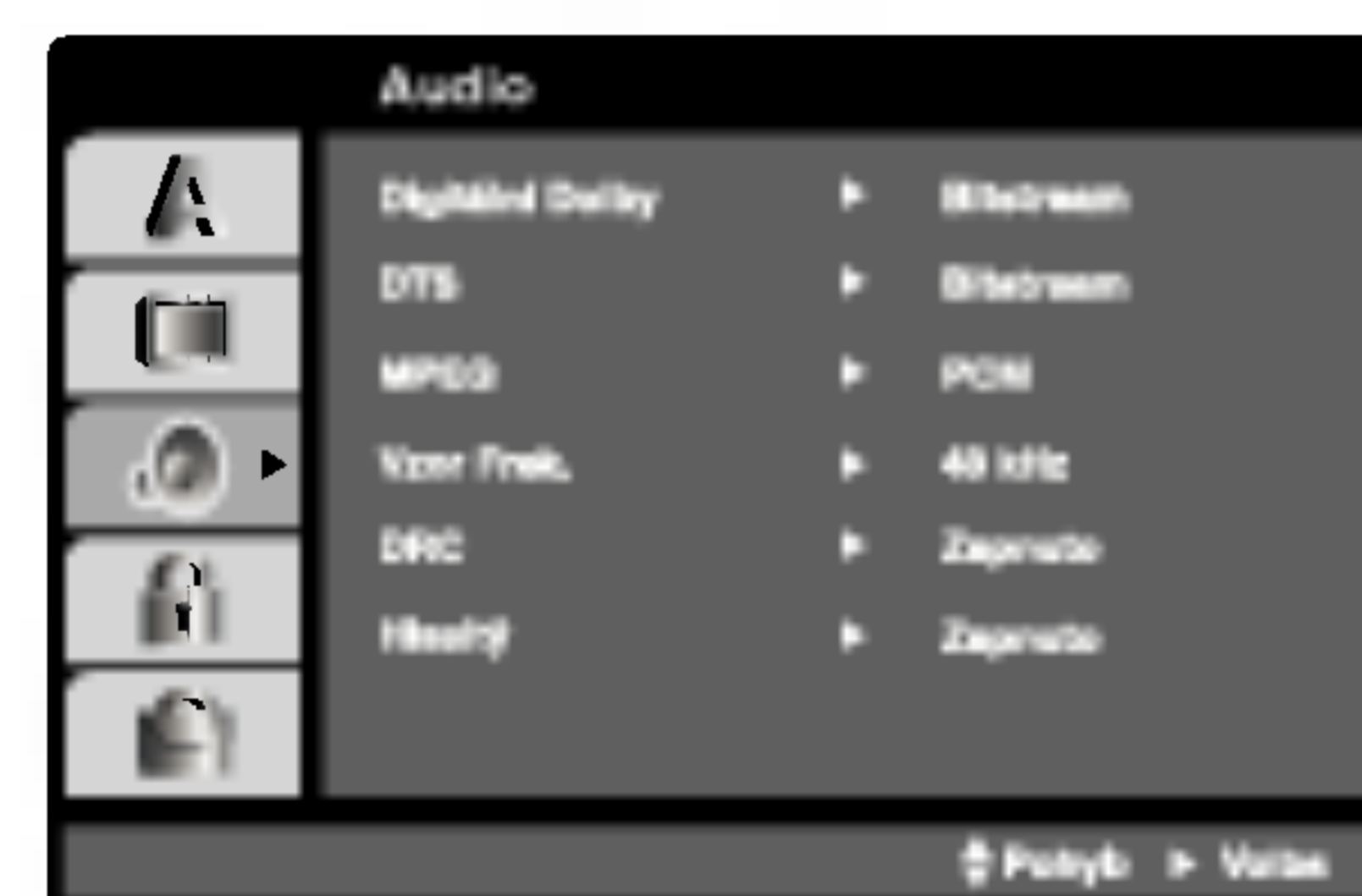

Digitální Dolby / DTS / MPEG **DVD** **DivX**

Bitstream: Položku "Bitstream" zvolte v případě, že je konektor DIGITAL OUT přehrávače DVD připojen k zesilovači či jinému zařízení vybavenému dekodérem Digitální Dolby, DTS nebo MPEG.

PCM (pro Dolby Digital / MPEG): Tuto položku zvolte v případě, že je přehrávač DVD připojen k dvoukanálovému stereofonnímu zesilovači. Média DVD nahraná v Digitální Dolby nebo v MPEG budou automaticky převedena na dvoukanálový zvuk PCM.

Vypnuto (pro DTS): Zvolíte-li "Vypnuto", signál DTS není veden do konektoru DIGITAL OUT.

Počáteční nastavení (pokračování)

Vzor Frek. (vzorkovací frekvence) **DVD**

Pokud Váš přijímač nebo zesilovač NENÍ schopen zpracovávat signály se vzorkovací frekvencí 96 kHz, zvolte 48 kHz. Po provedení tohoto nastavení přístroj převádí signály 96 kHz automaticky na 48 kHz, aby je mohl Váš systém dekódovat.

Je-li Váš přijímač nebo zesilovač schopen pracovat se signály 96 kHz, zvolte 96 kHz. Po provedení tohoto nastavení přístroj ponechává jakýkoli typ signálu bez dalšího zpracování.

Příslušné informace o funkci zesilovače naleznete v jeho dokumentaci.

DRC (Řízení dynamického rozsahu) **DVD** **DivX**

Díky formátu DVD, který využívá digitální technologie zpracování zvuku, můžete naslouchat zvukovému záznamu programu v nejlepší dosažitelné přesnosti a věrnosti. Máte však možnost zúžit dynamický rozsah zvukového výstupu (rozdíl mezi nejhlasitějším a nejnižším zvukem). V takovém případě budete mít možnost naslouchat filmu reprodukovánému se sníženou hlasitostí beze ztráty jasnosti zvuku. Tento efekt zapnete nastavením hodnoty položky DRC Zapnuto.

Hlasitý **DVD**

Hodnotu položky Vocal nastavte na On pouze v případě přehrávání vícekanalového disku karaoke DVD. Kanály karaoke na disku budou přimíchávány do běžného stereofonního zvuku.

Atd.

Lze měnit nastavení PBC, Přehrávka a DivX(R) VOD.



PBC **VCD**

Zapíná a vypíná řízené přehrávání (PBC).

Zapnuto: média Video CD s funkcí PBC jsou přehrávána dle PBC.

Vypnuto: média Video CD s funkcí PBC jsou přehrávána shodným způsobem jako zvuková CD.

Přehrávka **DVD**

Přehrávač DVD můžete nastavit tak, aby vždy po vložení disku DVD bylo automaticky spuštěno jeho přehrávání. Je-li režim Auto Play spuštěn, vyhledá přehrávač DVD nejdelší titul a automaticky jej přehraje.

Zapnuto: Funkce Auto Play je zapnutá.

Vypnuto: Funkce Auto Play je vypnutá.

POZNÁMKA

Určitá média DVD nemusí funkci Auto Play podporovat.

Počáteční nastavení (pokračování)

DivX(R) VOD

Registrační kód DivX DRM (Digital Rights Management) lze zobrazit pouze pro toto zařízení.



Registrační kód používá služba agenta VOD (Video-On-Demand). Tato služba umožňuje zakoupit nebo vypůjčit zašifrovaný soubor s filmem.

POZNÁMKY

Pokud si vypůjčíte soubor DivX VOD, existuje několik možností omezení zobrazení obsahu souboru (viz níže).

- Zobrazí se počet, kolikrát můžete soubor přehrát.

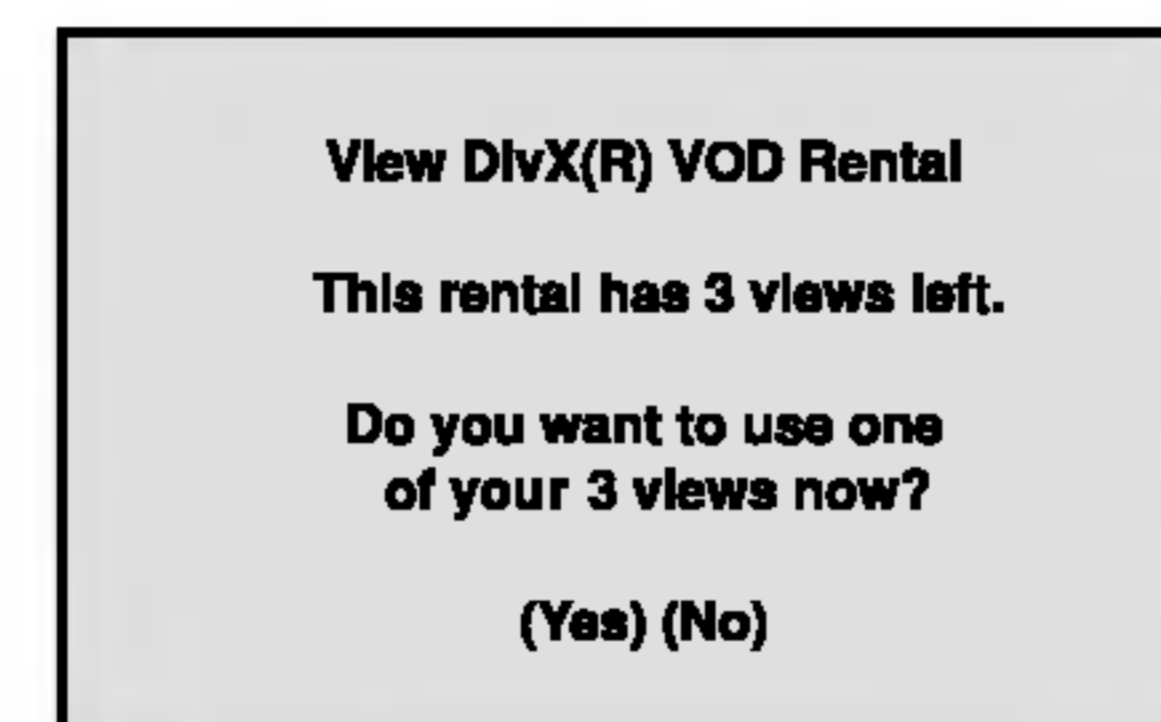

- Vypršela délka výpůjčky.

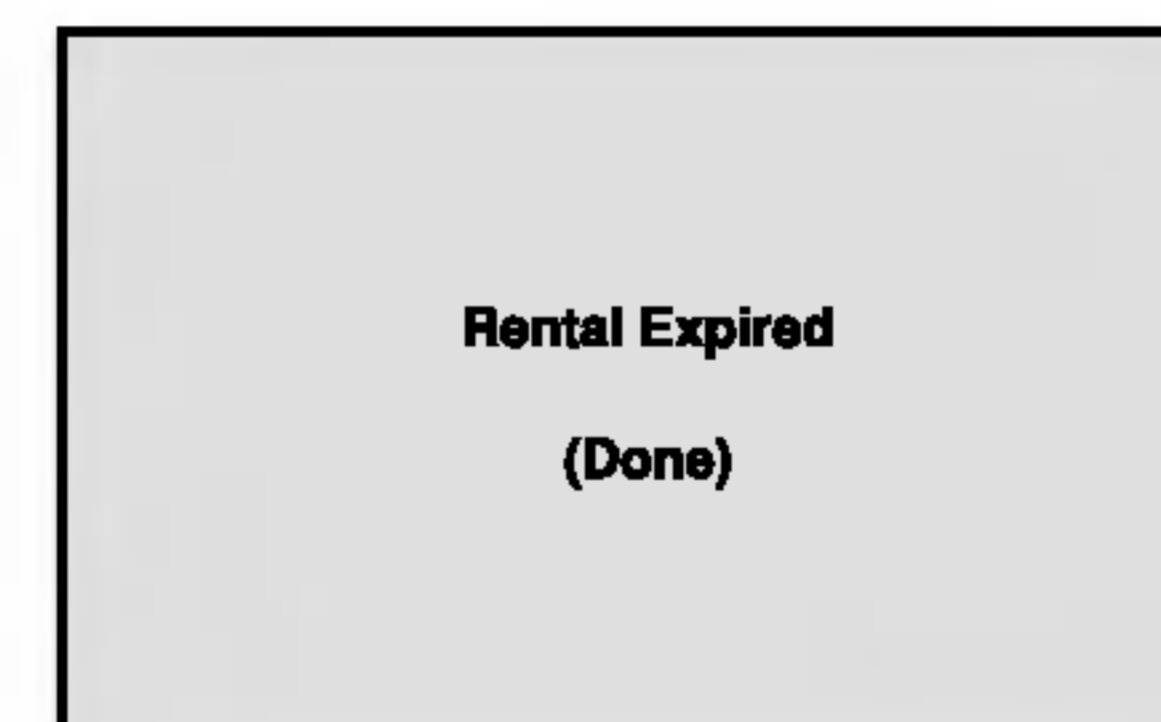

- Zobrazí se chyba ověření.

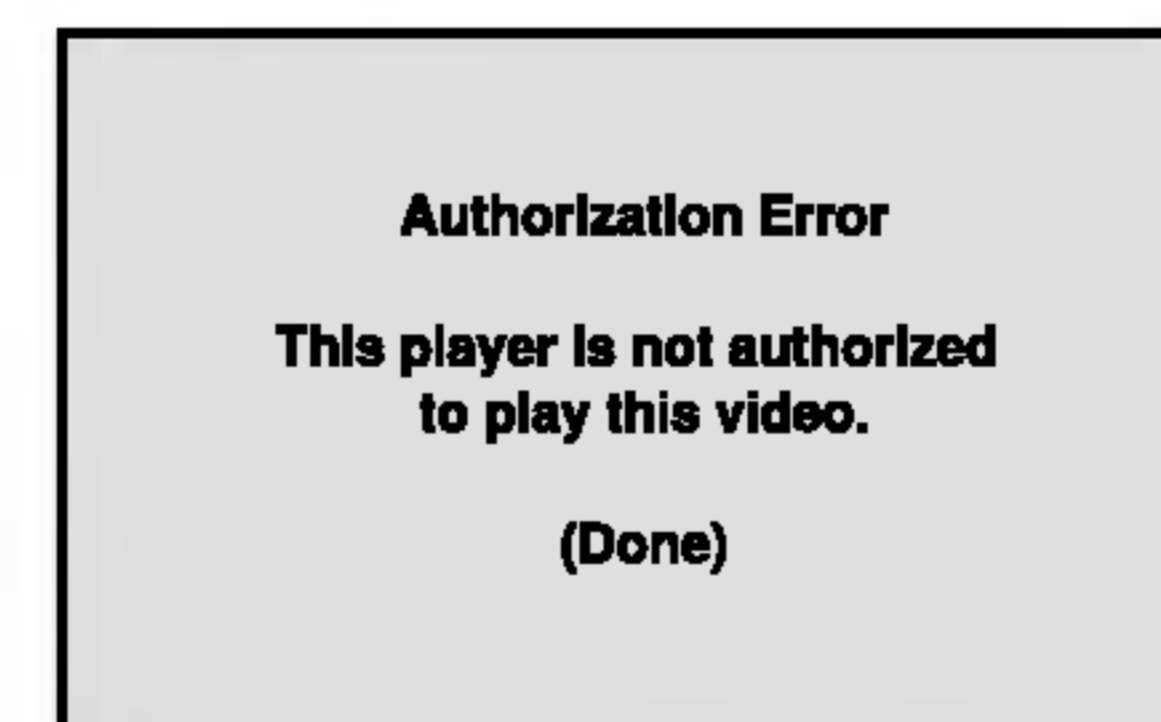

Blokovat



Klasifikace **DVD**

Filmy na DVD mohou obsahovat scény, které nejsou vhodné pro děti. Proto disky obsahují informaci pro rodičovskou kontrolu, která se vztahuje na celý disk nebo na některé scény. Tyto scény jsou ohodnoceny známkami 1 až 8, případně jsou na některých discích nabídnuty vhodnější scény, které lze použít. Hodnocení se může pro různé země odlišovat.

Rodičovská kontrola umožňuje zamezit v přehrávání určitých scén a ochránit tak děti před nevhodným materiálem.

1. Zvolte položku "Klasifikace" nabídky Blokovat a poté stiskněte tlačítko ►.
2. Pro přístup k funkcím Klasifikace, Heslo a Kód oblasti kódu musíte zadat vámi vytvořený čtyřmístný bezpečnostní kód. Pokud jste tento bezpečnostní kód dosud nezadali, zadejte jej.

Zadejte čtyřmístný kód a stiskněte tlačítko ENTER. Zopakujte zadání a stisknutím tlačítka ENTER zadání ověřte. V případě překlepu před stisknutím tlačítka ENTER stiskněte tlačítko CLEAR.

3. Tlačítka ▲ / ▼ zvolte hodnocení od 1 do 8.

Klasifikace (Rating) 1 až 8: Jedna (1) omezuje přehrávání nejvíce. Hodnocení osm (8) obsahuje nejméně omezení pro přehrávání.

Odemčení

Po volbě této položky se rodičovská kontrola vypne a je přehráván veškerý obsah.

POZNÁMKA

Nastavíte-li hodnocení pro přehrávač, jsou přehrávány všechny scény téhož nebo nižšího hodnocení. Scény s vysokým hodnocením přehrávány nejsou, není-li ovšem na disku alternativní obsah. Alternativní obsah musí mít shodné nebo nižší hodnocení. Není-li nalezena vhodná alternativa, dojde k zastavení přehrávání. Pro přehrávání disku musíte zadat čtyřmístné heslo nebo změnit hodnocení.

4. Stisknutím tlačítka ENTER potvrďte volbu hodnocení a následným stisknutím tlačítka SETUP opusťte nabídku.

Počáteční nastavení (pokračování)

Heslo (bezpečnostní kód)

Heslo můžete vkládat a měnit.

1. V nabídce Blokovat zvolte položku Heslo a poté stiskněte tlačítko ►.
2. Provedte úkon číslo 2 uvedený v levém sloupci (Klasifikace). Zvýrazněna je položka "Změna" nebo "Nové heslo".
3. Zadejte nový čtyřmístný kód a poté stiskněte tlačítko ENTER. Pro kontrolu zopakujte zadání.
4. Stisknutím tlačítka SETUP opustíte nabídku.

Zapomenete-li bezpečnostní kód

Pokud jste zapomněli bezpečnostní kód, můžete jej vymazat:

1. Stisknutím tlačítka SETUP zobrazte nabídku nastavování.
2. Zadejte šestimístné číslo "210499". Dojde k vymazání bezpečnostního kódu.
3. Dle popisu výše zadejte nový bezpečnostní kód.

Kód země **DVD**

Dle seznamu uvedeného v příloze vložte kód země/oblasti, jejíž normy byly použity pro ohodnocení obsahu DVD disku.

1. Zvolte položku "Kód země" nabídky Blokovat a poté stiskněte tlačítko ►.
2. Provedte úkon číslo 2 uvedený v levém sloupci (Klasifikace).
3. Tlačítka ▲ / ▼ zvolte první znak.
4. Stiskněte ENTER a tlačítka ▲ / ▼ zvolte druhý znak.
5. Stisknutím tlačítka ENTER potvrďte volbu kódu oblasti.

Umístění přehrávače

Obraz a zvuk v bezprostředním okolí umístěného televizoru, videorekordéru nebo rozhlasového přijímače může být rušen. V takovém případě přehrávač umístěte do větší vzdálenosti od televizoru, videorekordéru či rozhlasového přijímače nebo zařízení po vyjmutí disku vypněte.

Zapojení přehrávače DVD

V závislosti na typu televizoru a ostatním zařízení jsou k dispozici různé způsoby připojení přehrávače. Další informace o připojení naleznete v příručce televizoru, stereofonního systému či jiného zařízení.

Připojení videosignálu a zvukového signálu k televizoru

Zajistěte, aby byl přehrávač DVD připojen přímo k televizoru a nikoli k videorekordéru. V opačném případě by mohlo docházet k rušení obrazu systémem ochrany proti kopírování.

Video:

Prostřednictvím videokabelu (V) připojte konektor VIDEO OUT přehrávače DVD ke vstupnímu konektoru videa televizoru.

Připojení zvuku k televizoru:

Pomocí zvukových kabelů propojte výstupy zvuku AUDIO OUT přehrávače DVD a levý a pravý vstup zvuku (jack) televizoru. Nepřipojujte výstupy zvuku AUDIO OUT přehrávače DVD k linkovému vstupu (rekordéru) zvukového systému.

Zadní panel televizoru

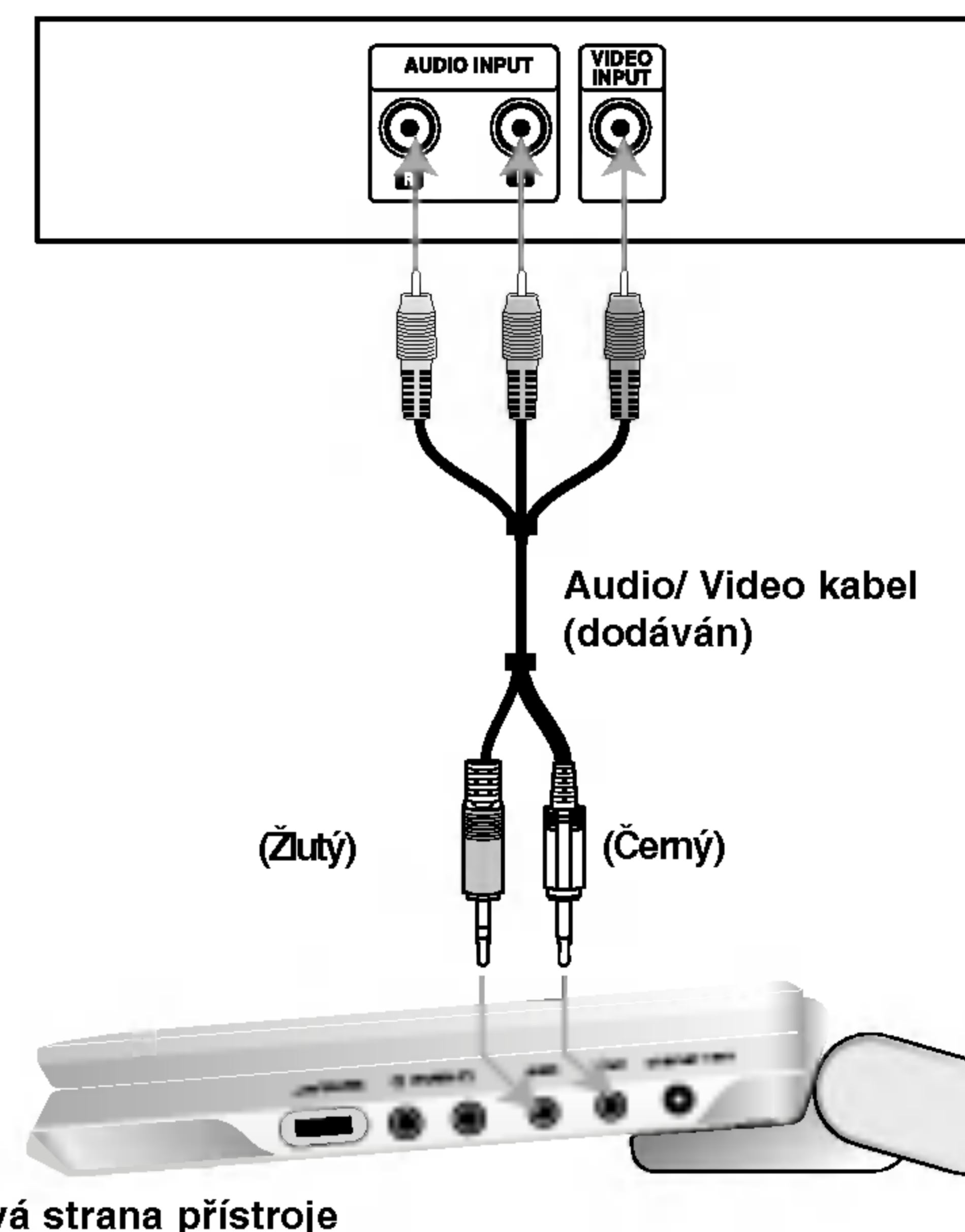

Musíte nastavit přepínač A/V IN/OUT do režimu "A/V OUT" (vyp.)

Setting up the Player (pokračování)

Připojení zvuku k externímu zařízení

Připojte přehrávač DVD k vnějšímu zařízení určenému k reprodukci zvuku.

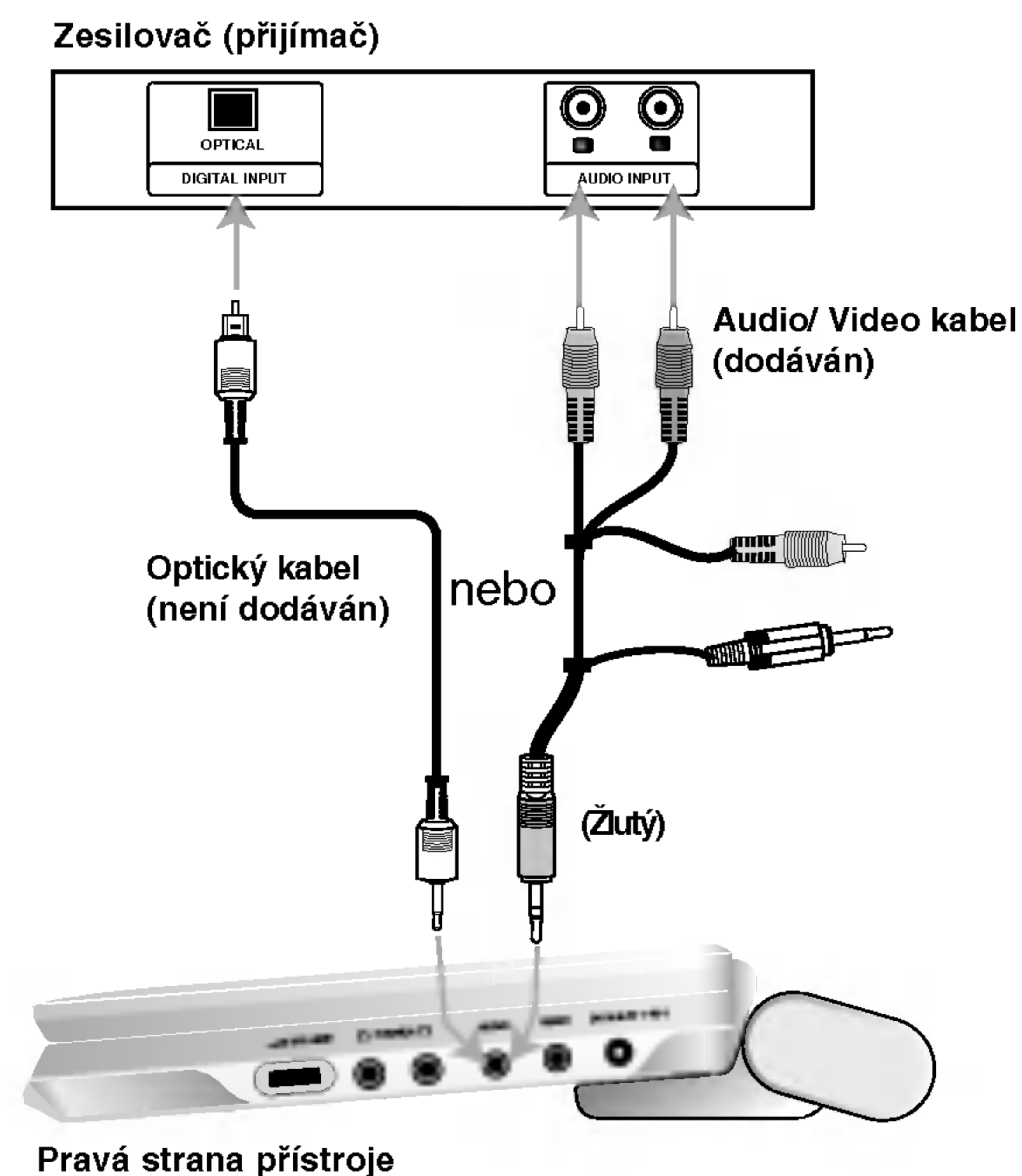

Musíte nastavit přepínač A/V IN/OUT do režimu "A/V OUT" (vyp.)

Zesilovač vybavený dvoukanálovým stereofonním zvukem nebo Dolby Pro Logic II / Pro Logic: Pomocí zvukových kabelů propojte výstupy zvuku AUDIO OUT přehrávače DVD a levý a pravý vstup zvuku (jack) zesilovače, přijímače nebo stereofonního systému.

Připojení k zesilovači vybavenému dvoukanálovým stereofonním digitálním vstupem (PCM) nebo k audio/video přijímači vybavenému vícekanálovým dekodérem (Dolby Digital™, MPEG2 nebo DTS): Připojte jeden z výstupů digitálního zvuku DIGITAL AUDIO OUT přehrávače DVD k příslušné zásuvce jack zesilovače. Použijte dodatečný kabel digitálního zvuku.

Digitální vícekanálový zvuk

Digitální vícekanálové zapojení poskytuje nejvyšší kvalitu zvuku. Pro tento účel potřebujete vícekanálový audio/video přijímač, který podporuje jeden nebo více zvukových formátů podporovaných Vaším přehrávačem DVD (MPEG 2, Dolby Digital a DTS). Zkontrolujte přijímač a pátrejte po symbolech na čelním panelu přijímače.

POZNÁMKY

- Pokud Váš přijímač nepodporuje zvukový formát digitálního výstupu, bude reprodukovat silný zkreslený zvuk nebo bude ticho.
- Šestikanálový digitální zvuk Surround lze prostřednictvím digitálního připojení získat pouze pokud je váš přijímač vybaven digitálním vícekanálovým dekodérem.
- Zvukový formát vloženého disku DVD zjistíte stisknutím tlačítka AUDIO na displeji zobrazeném na obrazovce.

Odstraňování závad

Příznak	Příčina	Náprava
Výpadek napájení	• Odpojená síťová šňůra.	• Zasuňte síťovou šňůru řádně do zásuvky.
	• Když jsou stisknuta tlačítka není žádná odezva.	• Dobíjení baterie.
Žádný obrázek na LCD displeji nebo TV (včetně videa z jiného přístroje).	• Baterie je vybita.	• Bezpečné připojení kabelu videa na konektory.
	• A/V IN/OUT přepínač není správně nastaven.	• Správné nastavení přepínače A/V IN/OUT. - Pokud přehráváte disk, nastavte přepínač A/V IN/OUT do módu OUT - Pokud se díváte na video z jiného zařízení, nastavte přepínač A/V IN/OUT do módu In.
	• LCD mód je nastaven na OFF(vyp.).	• Zvolte jiný mód LCD displeje než OFF.
	• Překontrolujte, zda je ovládání jasu v poloze “-”.	• Nastavte jas.
	• TV není nastavena na příjem výstup.signálu DVD.	• Zvolte příslušný vstupní režim televizoru.
Výpadek zvuku	• Zařízení připojené audiokabelem není nastaveno na příjem výstupního signálu DVD.	• Zvolte příslušný vstupní režim přijímače zvukového signálu tak, aby zvuk zněl správně..
	• Nesprávně připojené audiokabely.	• Připojte audio kabel bezpečně ke konektorům.
Zařízení nezačalo přehrávat.	• Byl vložen disk, který nelze přehrát.	• Vložte disk, který přehrát lze. (Zkontrolujte typ disku, systém barev a kód regionu.)
	• Je nastavena úroveň omezení.	• Vypněte funkci omezení nebo změňte jeho úroveň.
Když jsou stisknuta tlačítka není žádná odezva.	• Některé disky nedovolují určité operace.	• “⊗” se může objevit na obrazovce během provozu.
Dálkové ovládání nefunguje správně.	• Dálkové ovládání je příliš vzdáleno od zařízení.	• Účinný dosah dálkového ovládání je cca 23ft (7 m).

Kódy jazyků

Příslušný číselný kód vložte do položek počátečních nastavení
Zvukový disk, Diskový podtitul, Diskový menu

Jazyk	Kód	Jazyk	Kód	Jazyk	Kód	Jazyk	Kód
Abchazština	6566	Fiji	7074	Lingala	7678	Sinhálština	8373
Afarština	6565	Finština	7073	Litevština	7684	Slovenština	8375
Afrikánština	6570	Francouzština	7082	Makedonština	7775	Slovinština	8376
Albánština	8381	Fryžština	7089	Malgaština	7771	Somálština	8379
Ameharičtina	6577	Galicijština	7176	Malajština	7783	Španělština	6983
Arabština	6582	Gruzínština	7565	Malajalam	7776	Súdánština	8385
Arménština	7289	Němčina	6869	Maltština	7784	Svahilština	8387
Asamejština	6583	Rečtina	6976	Maorština	7773	Svédština	8386
Aymarština	6588	Grónština	7576	Maratština	7782	Tagalog	8476
Azerbajdžánština	6590	Guarani	7178	Moldavština	7779	Tajik	8471
Baškirština	6665	Gujarati	7185	Mongolština	7778	Tamilština	8465
Basque	6985	Hausa	7265	Nauru	7865	Tatarština	8484
Bengálština; Bangladéština	6678	Hebrejština	7387	Nepálština	7869	Telugu	8469
Bhútánština	6890	Hindština	7273	Norština	7879	Thajština	8472
Bihárština	6672	Madarština	7285	Orijština	7982	Tibetština	6679
Bretonština	6682	Islandština	7383	Pandžábština	8065	Tigrinijština	8473
Bulharština	6671	Indonézština	7378	Paštunština	8083	Tonga	8479
Barmština	7789	Interlingua	7365	Perština	7065	Turečtina	8482
Běloruština	6669	Irština	7165	Polština	8076	Turkmenština	8475
Kambodžština	7577	Italština	7384	Portugalština	8084	Twi	8487
Katalánština	6765	Japonština	7465	Kečujština	8185	Ikrajinština	8575
Čínština	9072	Javánština	7487	Rétorománština	8277	Urdština	8582
Korsičtina	6779	Kannadština	7578	Rumunština	8279	Uzbečtina	8590
Chorvatština	7282	Kašmírština	7583	Ruština	8285	Vientamština	8673
Čeština	6783	Kazaština	7575	Samojština	8377	Volapük	8679
Dánština	6865	Kirgizština	7589	Sanskrt	8365	Welština	6789
Holandština	7876	Korejština	7579	Skotská galština	7158	Wolof	8779
Angličtina	6978	Kurdština	7585	Srbština	8382	Xhosa	8872
Esperanto	6979	Laosština	7679	Srbochorvatština	8372	Jiddiš	7473
Estonština	6984	Latina	7665	Sonština	8378	Yoruba	8979
Faroeština	7079	Lotyština	7686	Sindština	8368	Zulu	9085

Seznam regionálních kódů

Tento seznam použijte při zadávání vaší země.

Kód	Země	Kód	Země	Kód	Země	Kód	Země
Afgánistán	AF	Etiopie	ET	Malajsie	MY	Saudská Arábie	SA
Argentina	AR	Fidži	FJ	Maledivy	MV	Senegal	SN
Austrálie	AU	Finsko	FI	Mexiko	MX	Singapur	SG
Rakousko	AT	Francie	FR	Monako	MC	Slovenská republika	SK
Belgie	BE	Německo	DE	Mongolsko	MN	Slovinsko	SI
Bhútán	BT	Velká Británie	GB	Maroko	MA	Jižní Afrika	ZA
Bolívie	BO	Řecko	GR	Nepál	NP	Jižní Korea	KR
Brazílie	BR	Grónsko	GL	Nizozemí	NL	Španělsko	ES
Kambodža	KH	Ostrovy Heard a McDonald	HM	Nizozemské Antily	AN	Srí Lanka	LK
Kanada	CA	Maďarsko	HU	Nový Zéland	NZ	Švédsko	SE
Chile	CL	Indie	IN	Nigérie	NG	Švýcarsko	CH
Čína	CN	Indonézie	ID	Norsko	NO	Thajsko	TH
Kolumbie	CO	Izrael	IL	Omán	OM	Turecko	TR
Kongo	CG	Itálie	IT	Pákistán	PK	Uganda	UG
Costa Rica	CR	Jamajka	JM	Panama	PA	Ukrajina	UA
Chorvatsko	HR	Japonsko	JP	Paraguay	PY	Spojené státy	US
Česká republika	CZ	Keňa	KE	Filipíny	PH	Uruguay	UY
Dánsko	DK	Kuvajt	KW	Polsko	PL	Uzbekistán	UZ
Ekvádor	EC	Lybie	LY	Portugalsko	PT	Vietnam	VN
Egypt	EG	Luxembourg	LU	Rumunsko	RO	Zimbabwe	ZW
El Salvador	SV			Ruská federace	RU		

Technické údaje

DVD Přehrávač

Napájení:

DC 9.8V (AC koncovka síťového adaptéru), DC 7.4V (Baterie)

Příkon: 35W s baterií

Hmotnost (přibližný údaj): 1.46 lbs (0.66 kg) (bez bateriového modulu)

Vnější rozměry (Š x V x H)::

7.5 x 1.1 x 6.3 palců (190 x 28 x 159,5 mm)

Systém kódování barev: PAL

Laser:

Vlnová délka laseru DVD 662+25 / 662-15 nm

Vlnová délka laseru CD 785+25 / 785-15 nm

Frekvenční rozsah (audio):

DVD lineární zvuk: 48kHz vzorkování 8 Hz až 20 kHz

96kHz vzorkování 8 Hz až 44 kHz

Poměr signál - šum (audio): více než 95 dB

Dynamický rozsah (audio): více než 95 dB

Harmonické zkreslení (audio): 0.008 %

Provozní podmínky:

Teplota: 5°C až 35°C, Provozní stav: horizontální

Konektory

Video vstup/výstup (VIDEO In/Out):

1.0 V (p-p), 75 Ω, negativ. sync., ø3.5mm mini jack x 1

Audio vstup/výstup (AUDIO In/Out, analog. audio):

2.0 Vrms(1 KHz, 0 dB), ø3.5mm mini jack x 1

Koncovka sluchátek: ø3.5mm stereo mini jack x 2

LCD displej

Velikost panelu: Šířka 7 palců (diagonálně)

Projekční systém: R.G.B pruh

Napájecí systém: TFT aktivní matrice

Rozlišení:234 x 480 x 3 (efektivní poměr pixel: více než 99.99%)

Dodávané příslušenství

- RCA Audio/Video kabel.....1
- AC síťový adaptér (DP-AC80).....1
- síťový kabel1
- Auto. adaptér (DP-CA80).....1
- Bateriový modul (DP-BS830)1
- Dálkové ovládání1
- Baterie pro dálkový ovladač (lithiová baterie).....1

- Vyhraujeme si právo provádět změny konstrukce a technických údajů bez předchozího upozornění.

Identifikacija kontrolnih tipki



PRIRUČNIK ZA KORISNIKE MODEL: DP8821

Prije spajanja, upotrebe ili podešavanja ovog proizvoda,
molimo pažljivo i temeljito pročitajte ovu knjižicu s uputama.

Mjere opreza

MJERE OPREZA

RUPOZORENJE RIZIK OD ELEKTRIČNOG ŠOKA NE OTVARAJ



UPOZORENJE: Za smanjenje rizika od električnog šoka, ne skidajte poklopac (prednji ili stražnji). U unutrašnjosti uređaja nema dijelova koje može popravljati sam korisnik. Popravke ostavite kvalificiranom osoblju.



UPOZORENJE: Za smanjenje rizika od vatre ili električnog šoka ne izlažite ovaj uređaj vodi koja kaplje ili pljuska, kiši niti vlazi. Ne odlažite na uređaj predmete ispunjene vodom kao što su na primjer vaze.

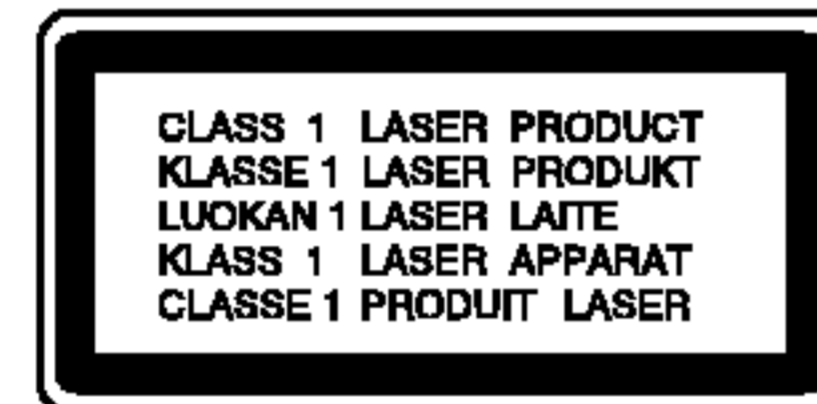

UPOZORENJE: Ovaj digitalni video disk player radi na laserskom sistemu. Uporabe kontrola, podešavanja ili nekih procedura koje su drugačije od onih ovdje opisanih mogu rezultirati opasnim izlaganjem radijaciji.



UPOZORENJE: Kako biste spriječili izravno izlaganje laserskom snopu, ne otvarajte uređaj. Radijacija lasera vidljiva je pri otvaranju.



UPOZORENJE: Nemojte nikada gledati izravno u lasersku zraku.



OPREZ: Ne uključujte ovaj uređaj u ograničeno zatvorenim prostorima, kao što su na primjer police za knjige i slično.



Ovaj uređaj proizveden je na način koji ispunjava zahtjeve radijske interferencije prema UPUTAMA EEC-a 89/336/EEC, 93/68/EEC i 73/23/EEC.



Napomena o autorskim pravima:

Zakonom je zabranjeno kopiranje, emitiranje, prikazivanje, kabelsko emitiranje, javno puštanje ili iznajmljivanje bez dopuštenja materijala koji je zaštićen autorskim pravima.

Ovaj proizvod je opremljen zaštitom kopiranja razvijenom od strane Macrovision-a. Signali koji zaštićuju kopiranje su snimljeni na neke diskove. Kod snimanja i puštanja slika sa ovih diskova pojaviti će se smetnje. Ovaj proizvod u sebi sadrži tehnologiju zaštite autorskih prava koja je zaštićena zakonskim regulativama određenih patenata SAD-a i ostalim pravima nad intelektualnim vlasništvom Macrovision Corporation, te ostalim pravima vlasnika. Upotreba ove tehnologije zaštite autorskih prava ovlaštena je od strane Macrovision Corporation, i namijenjena je za kućnu uporabu i ostalo ograničeno gledanje, osim u slučaju posebnog ovlaštenja od strane Macrovision Corporation. Rastavljanje nije dopušteno.

SERIJSKI BROJ: Serijski broj možete naći na zadnjem dijelu ovog uređaja. Ovaj broj jedinstven je za ovu jedinicu uređaja i nije ga moguće naći na drugim uređajima. Tražene informacije trebete zabilježiti ovdje i ovaj priručnik trebete zadržati kao potvrdu Vaše kupovine.

Broj modela: _____

Serijski broj: _____

Sadržaj

Uvod	
Mjere opreza	2
Sadržaj	3
Prije upotrebe	4-7
Simboli upotrebljeni u ovom priručniku	4
O  simbol display-u	4
Napomene o diskovima	4-5
Termini povezani s diskovima	5
Održavanje i servis	6
Vrste diskova za puštanje	7
Identifikacija kontrolnih tipki	8-11
Glavna jedinica	8-9
Daljinski upravljač	10-11
Strujni priključci	12-15
Adapter izmjenične struje	12
Adapter za automobil	13
Pakiranje baterija	14-15
Reproduciranje diska	16
Napredne operacije	
Display na ekranu	17-18
Opće pogodnosti	19-23
• Prijelaz na novi Naslov (TITLE)	19
• Prijelaz na novo Poglavlje/Snimku (CHAPTER/TRACK)	19
• Traženje	19
• Zaustavljanje slike i puštanje okvir-po-okvir	20
• Usporena snimka (Slow Motion)	20
• Traženje vremena (Time search)	20
• Ponavljanje A - B	20
• Ponavljanje	20
• Pretraživanje Markera	21
• Zoom	22
• Nastavak reprodukcije	22
Posebne DVD pogodnosti	22-23
• Izbornik naslova	22
• Izbornik diska	22
• Mjenjanje audio jezika	22
• Kut kamere	23
• Titlovi	23
• Memoriranje zadnje scene	23
• Screen Saver	23
• Promjena Audio kanala	23
Puštanje Audio CD-a ili MP3/WMA diska	24-26
Audio CD i MP3 / WMA disk pogodnosti	25-26
• Pauza	25
• Premještanje na drugu snimku	25
• Traženje	25
• Ponavljanje snimke/Sve/Isključenje	25
• Ponavljanje A-B	25
• Kompatibilnost MP3 Diska s player-om ograničena je prema sljedećem	26
Programirano puštanje	27-28
• Ponavljanje programiranih snimki	28
• Brisanje snimke s programirane liste	28
• Brisanje cjelokupne programirane liste	28
Gledanje JPEG diska	29-30
• Slide Show	29
• Mirna slika	29
• Prelazak na drugi File	30
• Zoom	30
• Rotiranje slike	30
• Slušanje MP3/WMA muzike uz gledanje slike	30
• Kompatibilnost JPEG diska s ovim player-om ograničena je prema sljedećem	30
Puštanje diska DVD VR formata	31
Puštanje DivX Film diska	32
• Kompatibilnost DivX diska s ovim player-om je ograničena u skladu sa sljedećim	32
Početna podešavanja	
Početna podešavanja	33-38
Opće operacije	33
LANGUAGE	33
DISPLAY	34
AUDIO	34-35
OTHERS	35-36
LOCK (Roditeljska kontrola)	37-38
Priključci	
Podešavanje Player-a	39-40
Priključivanje DVD Player-a	39
Audio priključivanje na dodatnu opremu	40
Reference	
Otklanjanje teškoća	41
Kodovi jezika	42
Kodovi zemalja	43
Otklanjanje teškoća	44

Prije upotrebe

Molimo vas da zbog pravilne uporabe ovog uređaja pažljivo pročitate ovaj priručnik i da ga sačuvate kao referencu za budućnost.

Ovaj priručnik sadrži informacije o operacijama i održavanju vašeg DVD Player-a. Ukoliko uređaj bude trebao servis obratite se ovlaštenom servisnom mjestu.

Simboli upotrebljeni u ovom priručniku



Simbol munje vas upozorava na postojanje opasnog napona unutar kućišta uređaja koji može izazvati električni šok.



Uskličnik vas upozorava na prisutnost važnih uputstava za operacije i održavanje/servisiranje.



Označava postojanje opasnosti oštetećivanja samog uređaj ili nastajanja neke druge materijalne štete.

NAPOMENA

Označava posebna uputstva i operacijske pogodnosti.

SAVJET

Označava savjete za lakše postizanje željenog cilja. Odjeljak čiji naslov sadrži jedan od slijedećih simbola odnosi se samo na disk koji je predstavljen simbolom.

DVD DVD i finalizirani DVD±R/RW

VCD Video CD-i

CD Audio CD-i

MP3 MP3 diskovi

WMA WMA diskovi

JPEG JPEG diskovi

DivX DivX diskovi

⊘ simbol display-u

“ ⊘ ” se može pojaviti na display-u vašeg TV-a tijekom operacija i označava da funkcija koja je objašnjena u ovom priručniku nije dostupna na tom određenom DVD video disku.

Napomene o diskovima

Rukovanje diskovima

Ne dirajte stranu diska koja se pušta. Disk držite na rubovima tako da na njegovoj površini ne ostaju otisci prstiju. Nikada ne lijepite na disk papir niti vrpce.



Prije upotrebe (Nastavak)

Spremanje diskova

Nakon puštanja, diskove spremite u njihove kutije. Ne izlažite diskove izravnoj sunčevoj svjetlosti niti izvorima topline, ne ostavljajte ih u parkiranoj automobilu izloženoj izravnoj sunčevoj svjetlosti.

Čišćenje diskova

Otisci prstiju i prašina na disku mogu prouzrokovati lošu kvalitetu slike i iskrivljenje tona. Prije puštanja disk očistite čistom krpom. Disk brišite od središta prema van.

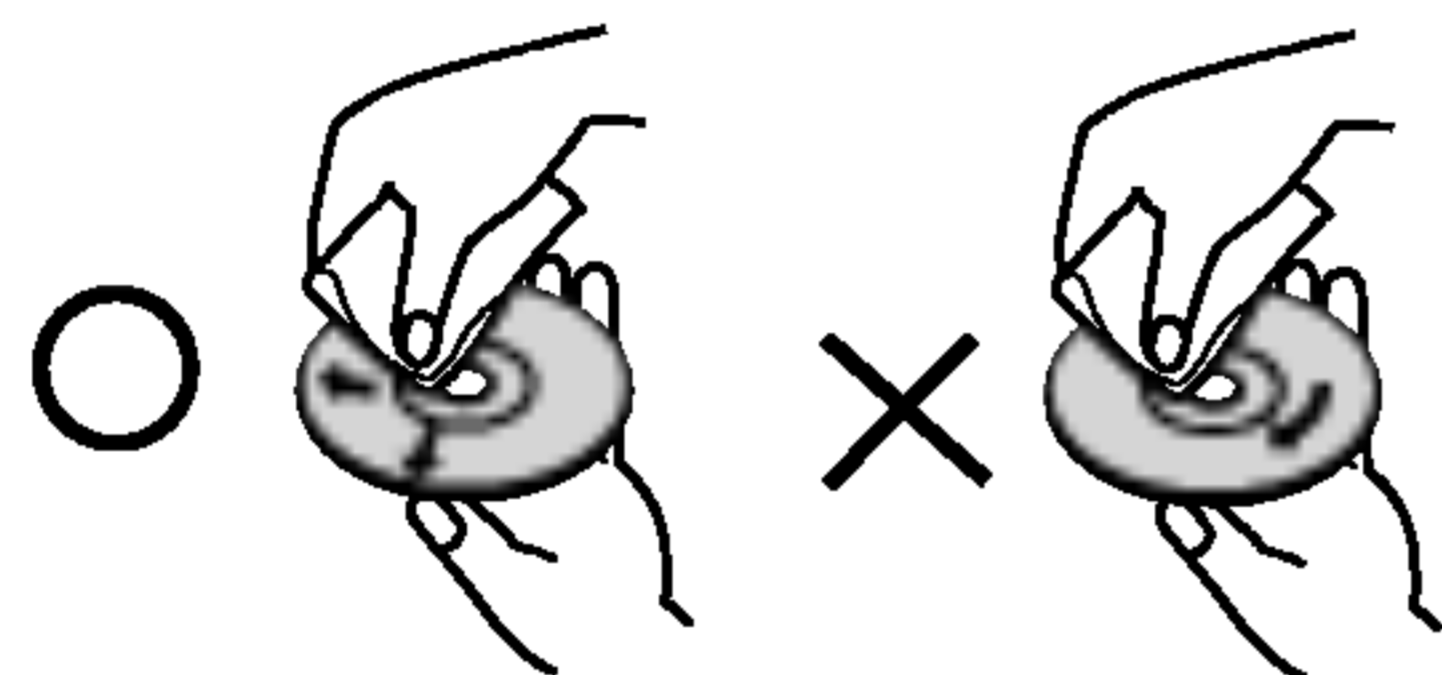

Ne koristite jake otopine poput alkohola, benzina, razrjeđivača, reklamiranih sredstava za čišćenje ili anti-statični spray namijenjen starim pločama od vinila.

Termini povezani s diskovima

DVD±R / DVD±RW

DVD-R i DVD +R predstavljaju dva različita standarda za nasnimavajuće DVD pogone i diskove. Ovaj format dozvoljava da se informacija snima na disk samo jedanput. DVD+RW i DVD-RW predstavljaju dva različita standarda za višestruko nasnimavajuće (re-writable) medije, što znači da se DVD sadržaj može pobrisati i ponovno nasnimati. Jednostrani diskovi mogu imati 4,38 GB a dvostrani diskovi imaju dvaput toliko. Ne postoje dvoslojni jednostrani diskovi za snimanje.

VCD (Video CD)

VCD sadrži do 74 minute (650 MB disk) ili 80 minuta (700 MB disk) MPEG-1 full-motion video zajedno s kvalitetnim stereo zvukom.

MPEG

MPEG je međunarodni standard za video i audio kompresiju. MPEG-1 je upotrebljen za kodiranje videa za VCD i osigurava kodiranje za višekanalni surround zvuk kao što je na primjer PCM, Dolby Digital, DTS i MPEG audio.

MP3

MP3 je popularni format za kompresiju koji se koristi za digitalne audio datoteke koji omogućuje vrlo visoku kvalitetu zvuka gotovo jednaku CD-u.

WMA

Windows media audio file. Vrsta kodiranja / dekodiranja koju je razvila tvrtka Microsoft Corp.

JPEG

Joint Pictures Expert Group. JPEG format komprimirane datoteke koji vam pruža mogućnost spremanja slika bez ograničenja u broju boja.

DivX

DivX je naziv za novi revolucionarni način kodiranja videa koji se zasniva na novom MPEG-4 standardu kompresije za video. Pomoću ovog DVD player-a bit ćete u stanju gledati DivX filmove.

Prije upotrebe (Nastavak)

PBC: Upravljanje puštanjem (Playback Control) (Samo Video CD)

Upravljanje puštanjem je moguće za Video CD (VCD) verziju 2.0 disk formata. PBC vam omogućuje interakciju sa sistemom pomoću izbornika, funkcija pretraživanja, ili pomoću drugih operacija nalik onima na računalu. Također je moguće puštati mirne slike visoke rezolucije ako su one uključena na disku. Video CD-i koji nisu opremljeni PBC-om (Verzija 1.1) rade na isti način kao i audio CD-i.

Naslov (Samo DVD Video diskovi)

Općenito, naslov je različit odjeljak DVD diska. Na primjer, glavna karakteristika može biti naslov 1, dokumentarni opis načina na koji je film nastao može biti naslov 2, razgovori s glumcima mogu biti nalov 3. Svakom je naslovu pridodan referentni broj koji će vam pomoći da ga s lakoćom nadete.

Održavanje i servis

Prije nego što se obratite tehničaru za servisiranje pogledajte informacije u ovom poglavlju.

Rukovanje s uređajem

Transportiranje uređaja

Molimo vas da sačuvate originalnu kutiju za transportiranje kao i materijal za pakiranje. U slučaju da trebate transportirati uređaj, u cilju maksimalne zaštite, ponovno zapakirajte uređaj na isti načina kao što je to učinjeno u tvornici.

Držanje vanjskih površina čistima

- Ne držite u blizini uređaja agresivne tekućine kao što su insekticidi.
- Ne ostavljajte gumene ili plastične proizvode u kontaktu s uređajem kroz duže vremenske periode, jer oni ostavljaju trag na uređaju.

Čišćenje uređaja

Za čišćenje uređaja koristite meku, suhu krpu. Ako je površina izuzetno uprljana, koristite meku krpu lagano natopljenu s blagom otopinom deterdženta.

Nemojte koristiti jaka otapala kao što su alkohol, benzin, razrijeđivač, jer ta sredstva mogu oštetiti površinu uređaja.

Održavanje uređaja



DVD Player je uređaj visoke tehnologije i preciznosti. Ako su optičke leće i dijelovi pogona za disk uprljani ili pohabani može doći do smanjenja kvalitete slike.

Ovisno radnoj okolini, preporučuju se intervali za redovno održavanje od 1000 sati rada.

Molimo vas da se za detalje obratite vama najbližem servisnom centru.

Prije upotrebe (Nastavak)

Vrste diskova za puštanje

	DVD (8 cm / 12 cm disk)
	Video CD (VCD) (8 cm / 12 cm disk)
	Audio CD (8 cm / 12 cm disk)

Uz to, na ovom uređaju možete puštati DivX datoteke, DVD±R, DVD±RW, Kodak Picture CD-e, SVCD i CD-R ili CD-RW koji sadrži audio naslove, MP3 datoteke WMA ili JPEG datoteke.



MP3



Ovo označava karakteristiku uređaja koji je u stanju puštati DVD-RW diskove koji su snimljeni u Video recording formatu.

Manufactured under license from Dolby Laboratories. "Dolby", "Pro Logic", and the double-D symbol are trademarks of Dolby Laboratories.

DTS and DTS Digital Out are trademarks of Digital Theater Systems, Inc.

NAPOMENA

- Ovisno o uvjetima opreme za nasnimavanje ili o samom CD-R/RW (ili DVD±R/DVD±RW) disku, neke CD-R/RW (ili DVD±R/DVD±RW) diskove nećete moći puštati na ovom uređaju.
- Ni na jednu stranu diska (označena strana ili nasnimavana strana) ne naljepljujte nikakve naljepnice.
- Ne upotrebljavajte CD-e nepravilnih oblika (na primjer, u obliku srca ili osmerokuta). To bi moglo rezultirati kvarovima uređaja.

Napomene o DVD-ima i Video CD-ima

Neke operacije puštanja DVD-a i Video CD-a mogu biti namjerno programirane od strane proizvođača software-a. Obzirom da ovaj uređaj pušta DVD i Video CD prema sadržaju na disku određenom od strane proizvođača software-a, možda će neke od pogodnosti uređaja za puštanje biti nedostupne, ili će neke funkcije biti dodane.

Regionalni kod

Ovaj DVD Player namijenjen je i proizveden za puštanje DVD softwar-a kodirane za regiju 2. Ovaj uređaj može puštati samo DVD diskove označene s "2" ili "All".



Napomena o regionalnim kodovima

- Većina DVD diskova ima na sebi globus s jednim ili više brojeva u njemu a koji su jasno vidljivi na kutiji. Ovaj broj mora odgovarati regionalnom kodu vašeg DVD Player-a ili se disk neće moći puštati.
- Pokušate li reproducirati DVD s različitim regionalnim kodom od koda na vašem playeru, na ekranu će se pojaviti poruka "Provjerite regionalni kod" ("Check Regional Code").

Identifikacija kontrolnih tipki

Glavna jedinica

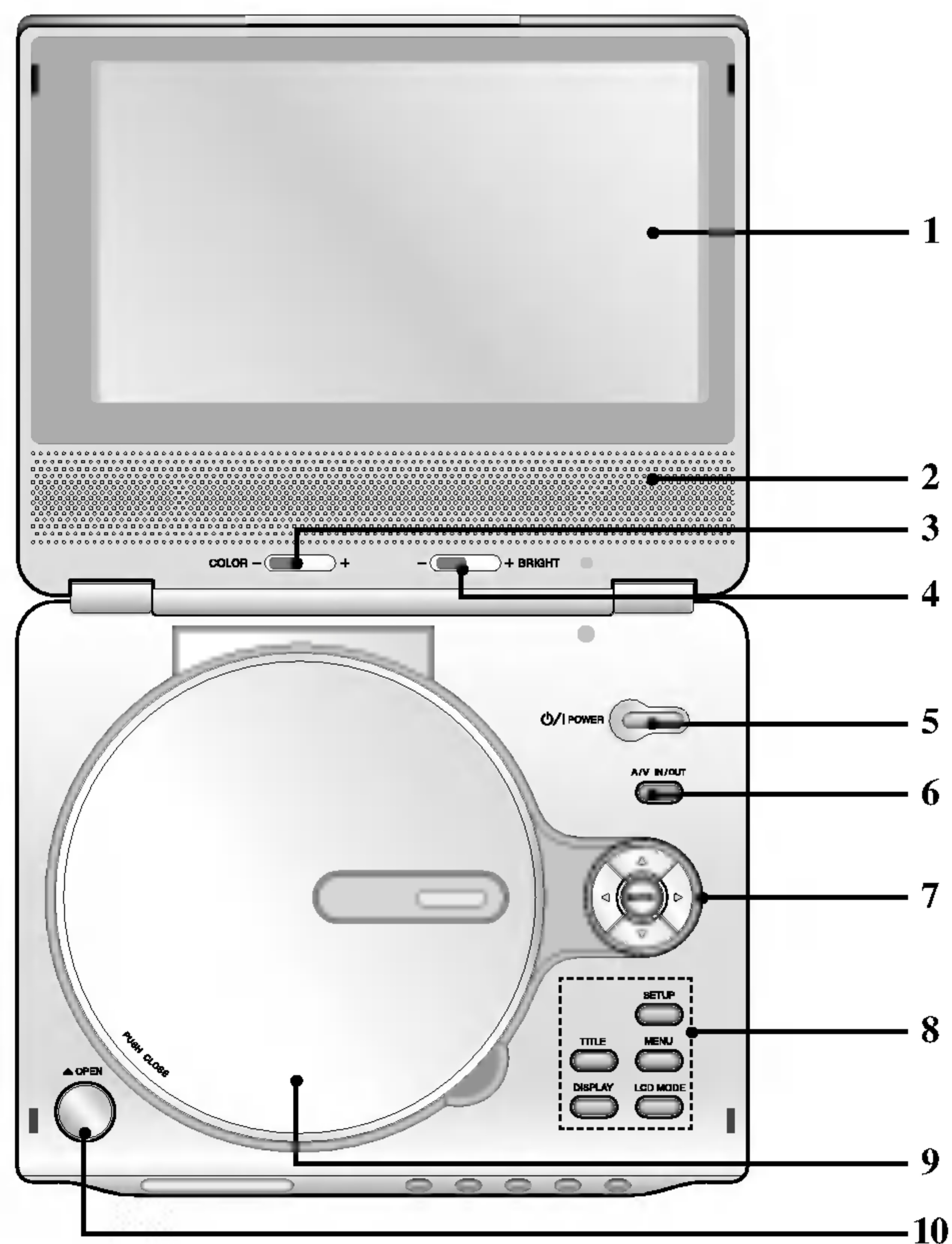

1. **LCD zaslon**
2. **Zvučnik**
3. **Kontrolni kotačić za BOJU: - ; crno i bijelo, + ; boja**
4. **Kontrolni kotačić za jasnoću: - ; tamno, + ; svijetlo**
5. **POWER (Tipka za električno napajanje)**
Uključuje (ON) i isključuje (OFF) player.
6. **A/V ulaz/izlaz (A/V IN/OUT)**
Vrši izbor TV izvora.
7. • **Tipke za ◀ ▶ ▲ ▼ (lijevo/desno/gore/dole)**
Vrše izbor sadržaja u izborniku.
• **Tipka za ulaz ENTER**
Potvrđuje izbor u izborniku.
8. • **Tipka za naslov (TITLE)**
Prikazuje na display-u izbornik naslova, ako je to moguće.
• **LCD MODUS**
NORMALNO → PUNO → ZUM → ISKLJUČENO (OFF)
• **Tipka za IZBORNİK (MENU)**
Vrši pristup u izbornik na DVD disku.
• **Tipka za DISPLAY**
Vrši pristup na display na ekranu.
• **Tipka za podešavanje (SETUP)**
Vrši pristup u ili uklanja izbornik za podešavanje.
9. **Poklopac ladice za disk**
10. **Tipka za otvaranje OPEN**
Ovu tipku pritisnite za otvaranje poklopca odjeljka za Disk.

SAVJET

Disk sa stranom za reprodukciju okrenutom prema dolje stavite na pladanj za vrtnju, te lagano pritisnite sredinu diska kako bi sjeo na mjesto.

Identifikacija kontrolnih tipki (nastavak)

Glavna jedinica

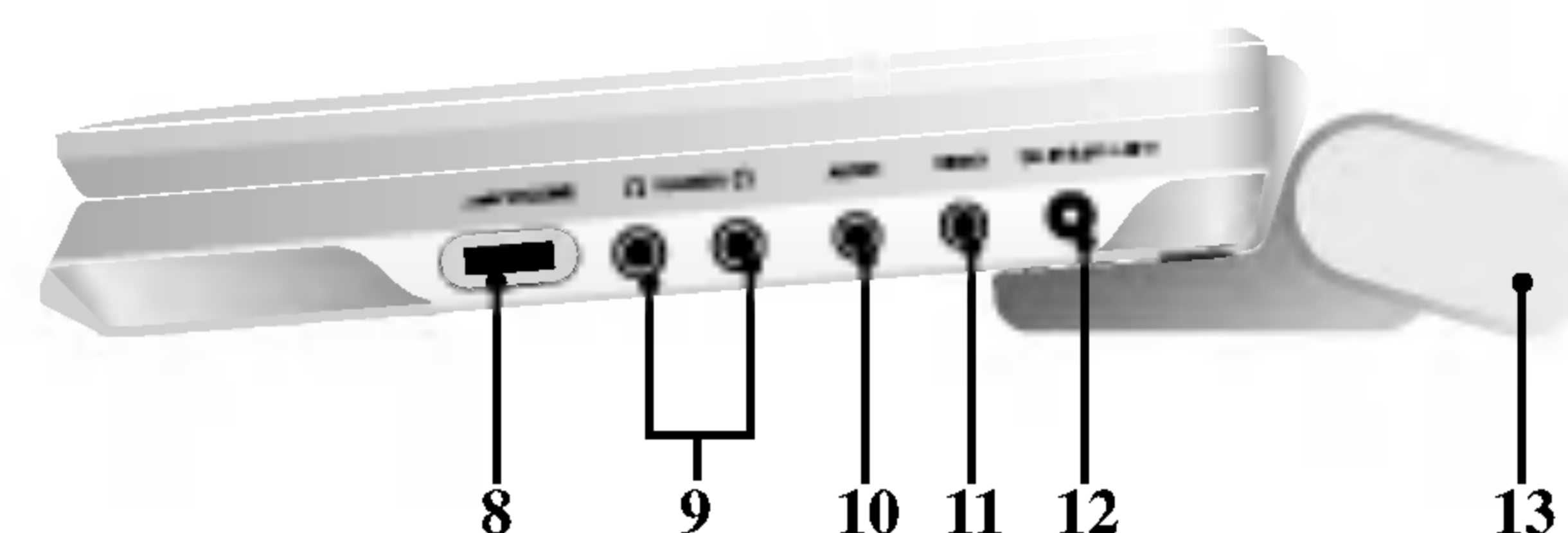
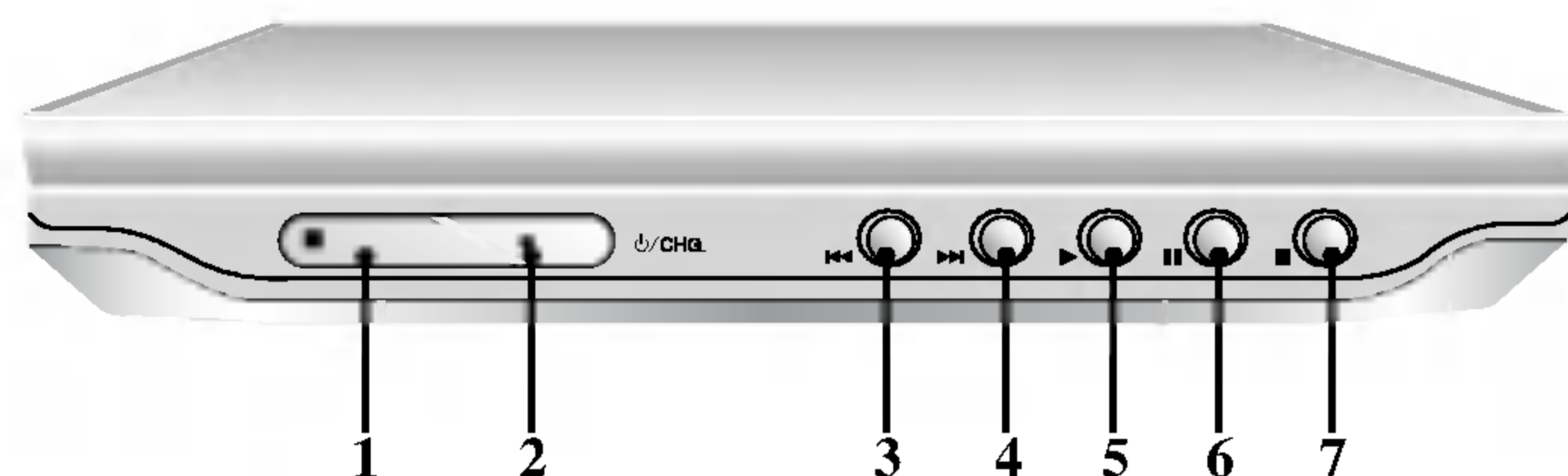

- 1. Senzor za daljinski upravljač**
- 2. Indikator punjenja**

Tijekom ponovnog punjenja, indikator punjenja bit će crvene boje. Nakon završenog procesa punjenja, indikator punjenja bit će zelene boje.
- 3. PRESKAKANJE/PRETRAŽIVANJE (SKIP/SEARCH)**

Idi na prethodno poglavlje / snimku ili na početak. Pritisnite i držite dvije sekunde za brzo pretraživanje unazad.
- 4. PRESKAKANJE/PRETRAŽIVANJE (SKIP/SEARCH)**

Idi na sljedeće poglavlje / snimku. Pritisnite i držite dvije sekunde za brzo pretraživanje unaprijed.
- 5. PUŠTANJE**

Pauzira puštanje. Više puta ponovite pritiskanje za puštanja okvir-po-okvir.
- 6. PAUZA (PAUSE II)**

Pauzira puštanje. Više puta ponovite pritiskanje za puštanja okvir-po-okvir.
- 7. STOP**

Zaustavlja puštanje.
- 8. Kontrola glasnoće**
- 9. Priključak za slušalice**
- 10. Priključak za ulaz/izlaz AUDIO (In/Out) (OPTIČKI IZLAZ)**
- 11. Priključak za ulaz/izlaz VIDEO (In/Out)**
- 12. Ulaz istosmjerne struje 9.8V**

Priključite adapter za izmjeničnu struju.
- 13. Pakiranje baterija**

Identifikacija kontrolnih tipki (nastavak)

Daljinski upravljač

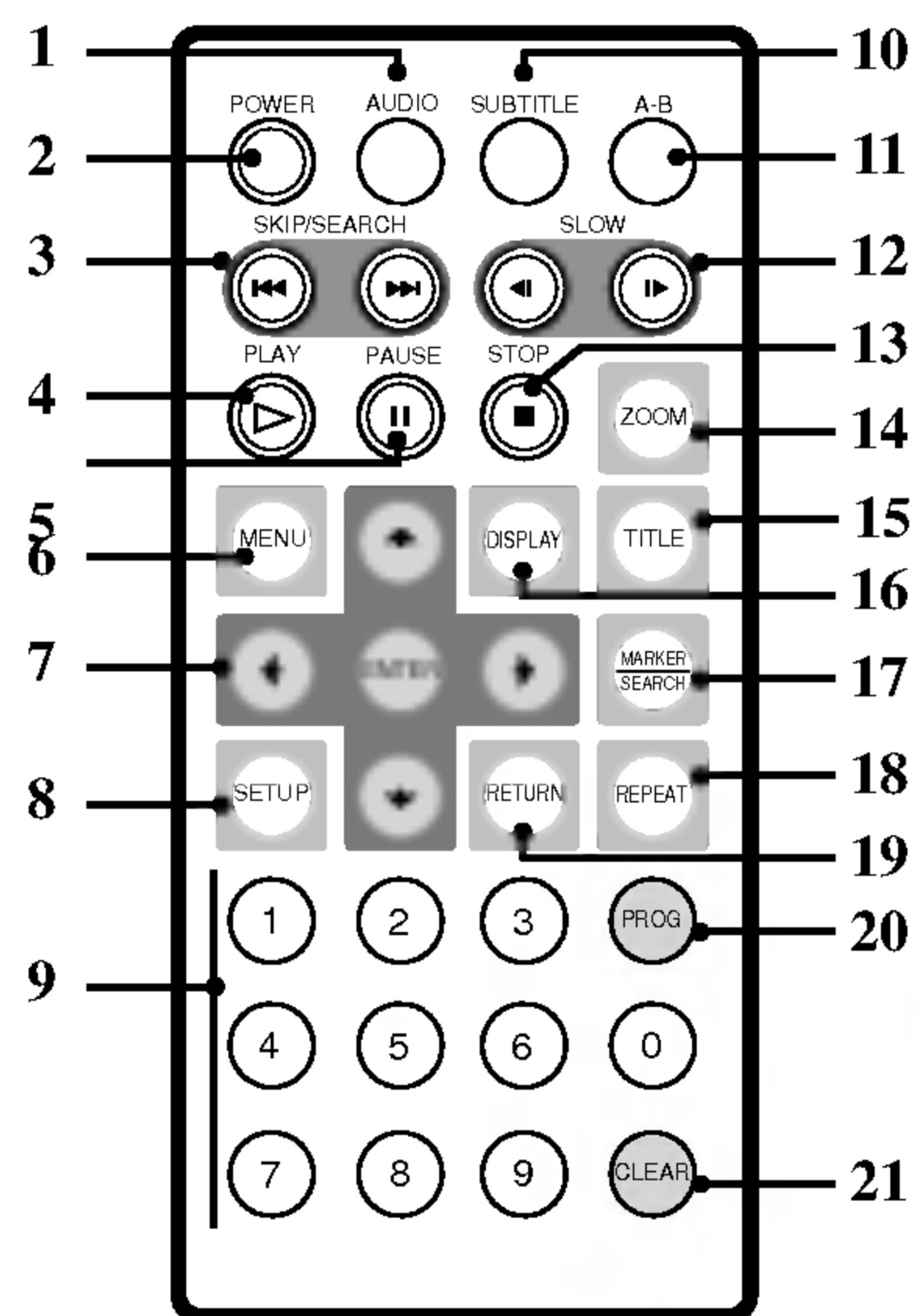

1. **Tipka za AUDIO**
Vrši izbor audio jezika (DVD).
2. **Tipka za POWER**
Uključuje (ON) i isključuje (OFF) DVD Player.
3. • **PRESKAKANJE/PRETRAŽIVANJE (◀◀) (SKIP/SEARCH) unazad**
Pretražujte unazad*/ kako biste došli na početak trenutnog poglavlja ili snimke, ili kako biste došli na prethodno poglavlje ili snimku.
• **PRESKAKANJE/PRETRAŽIVANJE (▶▶) (SKIP/SEARCH) unaprijed**
Pretražujte unaprijed*/ kako biste prešli na sljedeće poglavlje ili snimku.
* Pritisnite i držite tipku oko dvije sekunde.
4. **Tipka za PUŠTANJE (PLAY)**
Za puštanje diska.
5. **Tipka za zaustavljanje (PAUSE)**
Kratko zaustavljanje puštanja ili snimanja, za otpuštanje pauze tipku pritisnite još jednom.
6. **Tipka za IZBORNİK (MENU)**
Vrši pristup u izbornik na DVD disku.
7. • **◀ ▶ ▲ ▼ Tipke za (lijevo/desno/gore/dole)**
Vrše izbor sadržaja u izborniku
• **Tipka za ulaz (ENTER)**
Potvrđuje izbor u izborniku.
8. **Tipka za podešavanje (SETUP)**
Vrši pristup u ili uklanja izbornik za podešavanje.
9. **0-9 brođane tipke**
Vrši izbor brođčanog sadržaja u izborniku.
10. **Tipka za titl (SUBTITLE)**
Vrši izbor jezika za titl.
11. **Tipka za A-B**
Ponavlja sekvencu.
12. **POLAKO (◀ / ▶) (SLOW)**
Polagana reprodukcija snimke unazad/unaprijed.
13. **Tipka za STOP (■)**
Zaustavlja puštanje.
14. **Tipka za ZOOM**
Uvećava video sliku.
15. **Tipka za naslov (TITLE)**
Prikazuje na display-u izbornik naslova, ako je to moguće.
16. **Tipka za DISPLAY**
Vrši pristup na display na ekranu
17. • **Tipka za označavanje (MARKER)**
Označava bilo koju točku za vrijeme puštanja.
• **Tipka za pretraživanje (SEARCH)**
Prikazuje na display-u iznomik MARKER SEARCH.
18. **Tipka za ponavljanje (REPEAT)**
Ponavlja poglavlje, snimak, naslov, sve.
19. **Tipka za povratak (RETURN)**
Uklanja izbornik za podešavanje, prikazuje video CD s PBC-om.
20. **Tipka za PROG.**
Postavlja snimku na listu programa.
21. **Tipka za brisanje (CLEAR)**
Uklanja broj snimke na listi programa ili oznaku na izborniku MARKER SEARCH (Označi pretraživanje).

Identifikacija kontrolnih tipki (nastavak)

Umetnite bateriju (Litijska baterija)

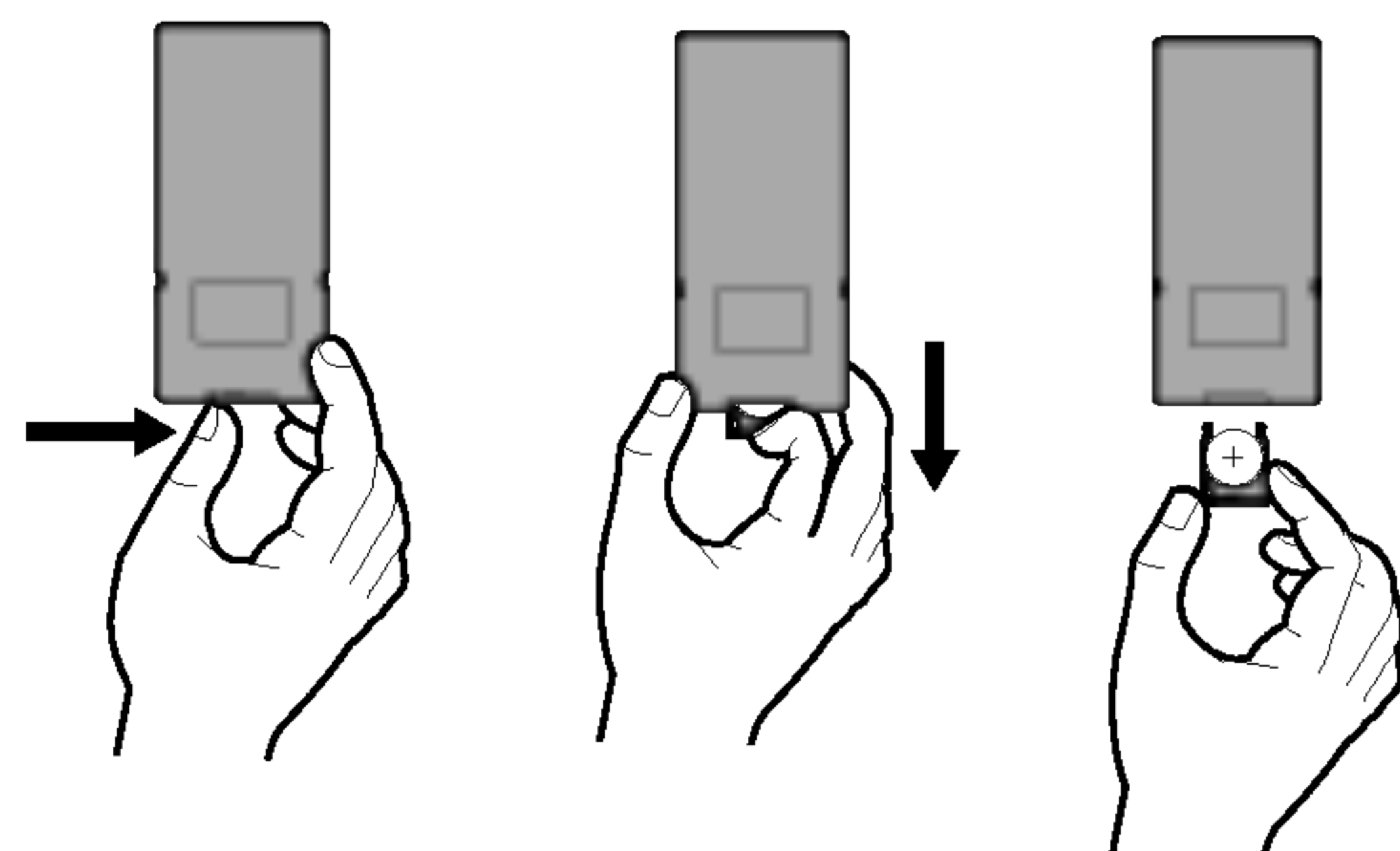

NAPOMENE

- Senzor za daljinski upravljač ne izlažite izravnoj svjetlosti.
- Ne postavljajte prepreke između senzora za daljinski upravljač i samog daljinskog upravljača .

■ **Zamjena baterije u obliku gumba**

Baterija obično traje oko godinu dana. Staru bateriju zamijenite novom kad prestane reagirati na Vašu komandu u uobičajenom krugu rada.

Baterija u obliku gumba (Litijska baterija)

1. Poklopac odjeljka za bateriju zahvatite kako biste ga mogli povući i skinuti ga.
2. Umetnite bateriju tako da + bude okrenut u istom smjeru kao i + na odjeljku.
3. Pazite da je nova baterija u odjeljku za bateriju daljinskog upravljača ispravno umetnuta.

- Staru bateriju daljinskog upravljača zamijenite novom 3V mikro litijskom ćelijom kao na primjer CR. 2025 ili tome slično.
- Staru bateriju odložite prema lokalnom zakonu o sigurnom odlaganju starih baterija. Ne bacajte bateriju u vatru.

Upozorenje: Ukoliko s baterijama u ovom uređaju postupate na nedogovarajući način, riskirate prouzorkovanje požara ili opekline od kemijskih reakcija. Ne punite, ne rastavljajte, ne bušite niti ne zagrijavajte iznad 100 °C.

Zamijenite samo s baterijom Matsushita Elec. Ind. Co., Ltd. (Panasonic), broj CR. 2025.

Upotrebom druge baterije riskirate prouzorkovanje požara ili eksplozije. Stare baterije odložite na odgovarajući način. baterije držite podalje od dohvata djece. Baterije ne rastavljajte i ne bacajte u vatru.

Strujni priključci

Adapter izmjenične struje

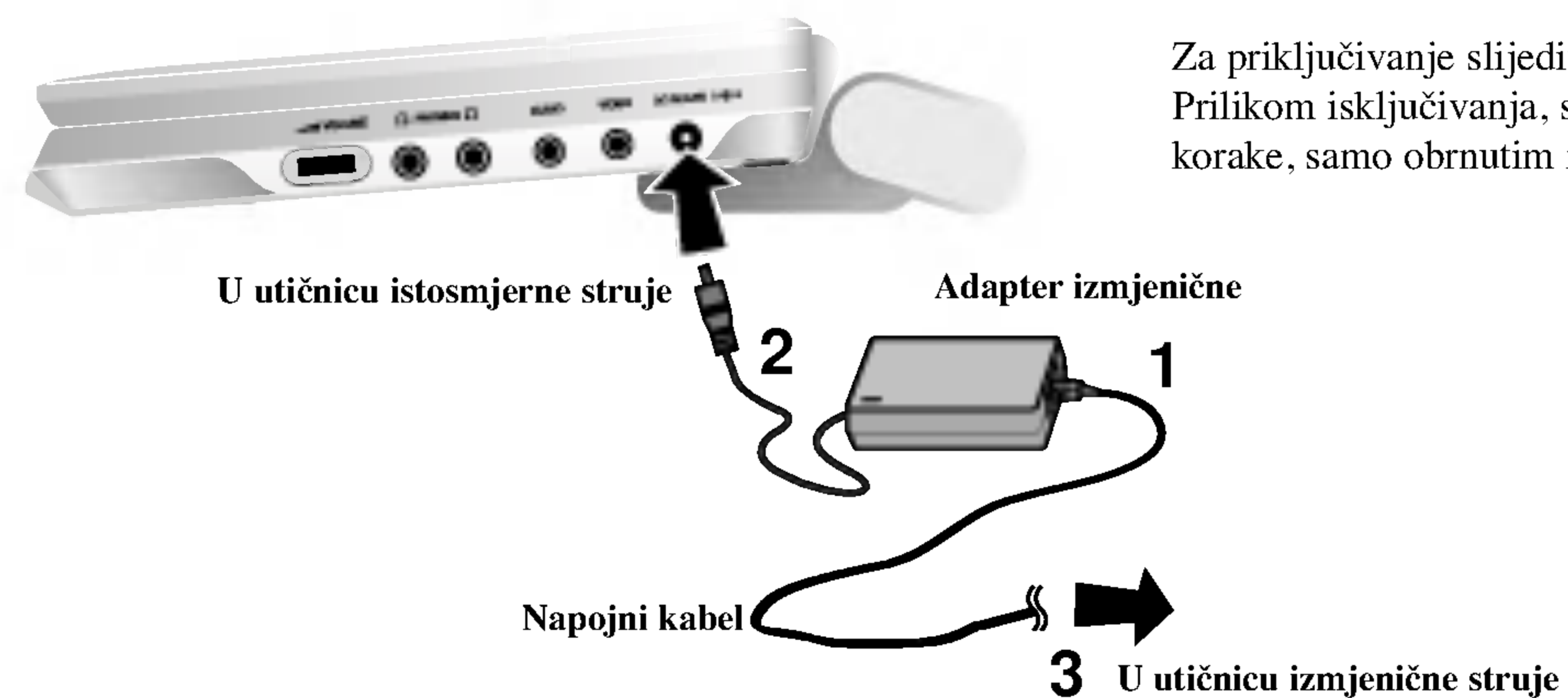

Oprez

- Napojni kabel ne priključujte u utičnicu drugačiju od one navedene na naljepnici, jer u suprotnom riskirate prouzorkovanje požara ili strujnog udara.
- Napojni kabel ne priključujte i ne isključujte ga mokrih ruku. Time riskirate prouzorkovanje strujnog udara.
- Ne koristite adapter izmjenične struje drugačiji od navedenog, jer u suprotnom riskirate prouzorkovanje požara ili ili oštećenje playera.

Adapter izmjenične struje

- Ovaj adapter izmjenične struje radi na 100-240V~ 1.5A 50-60Hz.
- MODEL BR. : DP-AC80
- Proizvodi: Danae Technology Co., Ltd.
- Za pomoć u odabiranju odgovarajućeg adaptera izmjenične struje i kablova adaptera, kontaktirajte distributera električnim dijelovima.

Strujni priključci (nastavak)

Adapter za automobil

Ovaj DVD player i njegov adapter za automobil dizajnirani su za uporabu u motornim vozilima koja imaju električne sustave od 12-24 volta, negativnog uzemljenja. (To je standard za većinu motornih vozila.) Ako vaše motorno vozilo ima drugačiji električni sustav za napajanje, nećete moći koristiti sustav istosmjerne struje.

Uvod

Za priključivanje slijedite korake 1 i 2.
Prilikom isključivanja, primijenite obrnuti redoslijed koraka

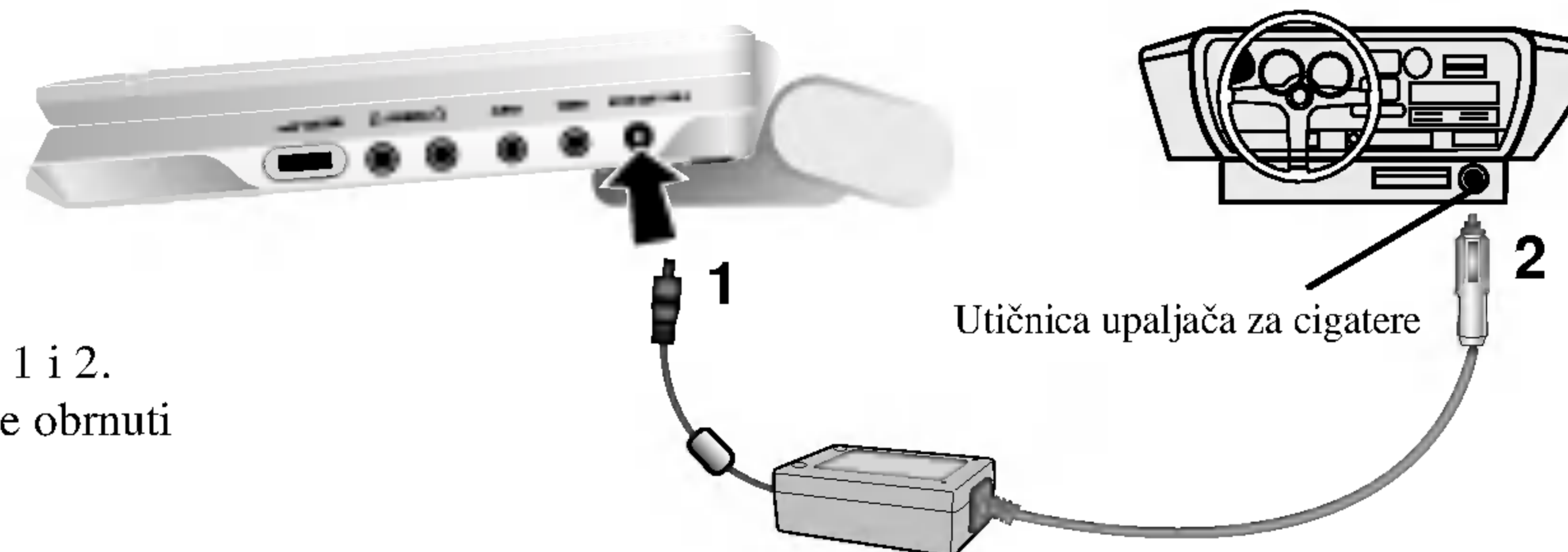

Oprez

- Kako biste spriječili strujni udar i oštećenja vašeg DVD playera ili motornog vozila, uvijek isključite adapter za automobil iz utičnice za auto-upaljač prije nego napojni kabel izvučete iz vašeg DVD playera.
- U adapter za automobil instaliran je osigurač A4 amp. 250V.
- Dok palite motor vozila, iskopčajte adapter za automobil iz utičnice za auto-upaljač.
- Isključite DVD player kad se isprazni akumulator vašeg vozila. Vršna struja iz generatora vašeg vozila može prouzročiti da osigurač istosmjerne struje pregori.
- U slučaju da se se napojni napon vašeg motornog vozila spusti ispod oko 10 volta, vaš DVD player možda neće ispravno raditi.
- Ne ostavljajte DVD player na mjestima na kojima temperatura prelazi 70°C, jer bi se prijenosni uređaj mogao oštetiti.
Primjeri mjesta nepoželjnih za ostavljanje uređaja:
 - U automobilu pri zatvorenim prozorima i izravnoj izloženosti sunčevom svjetlu.
 - U blizini uređaja za grijanje.

Adapter za automobil

- Ovaj adapter za automobil radi na istosmjernoj struji od 12-24V.
- MODEL BR. : DP-CA80
- Proizvodi: Danae Technology Co., Ltd.
- Za pomoć u odabiru odgovarajućeg adaptera za automobil kontaktirajte distributera električnih dijelova.

Strujni priključci (nastavak)

Pakiranje baterija

- Prije prve upotrebe bateriju napunite.

■ Postavljanje baterije

1. Kuke na bateriji točno postavite na otvore na dnu playera.
2. Baterije namještajte prema gore sve dok ne začujete zvuk koji znači da su sjele na odgovarajući način.

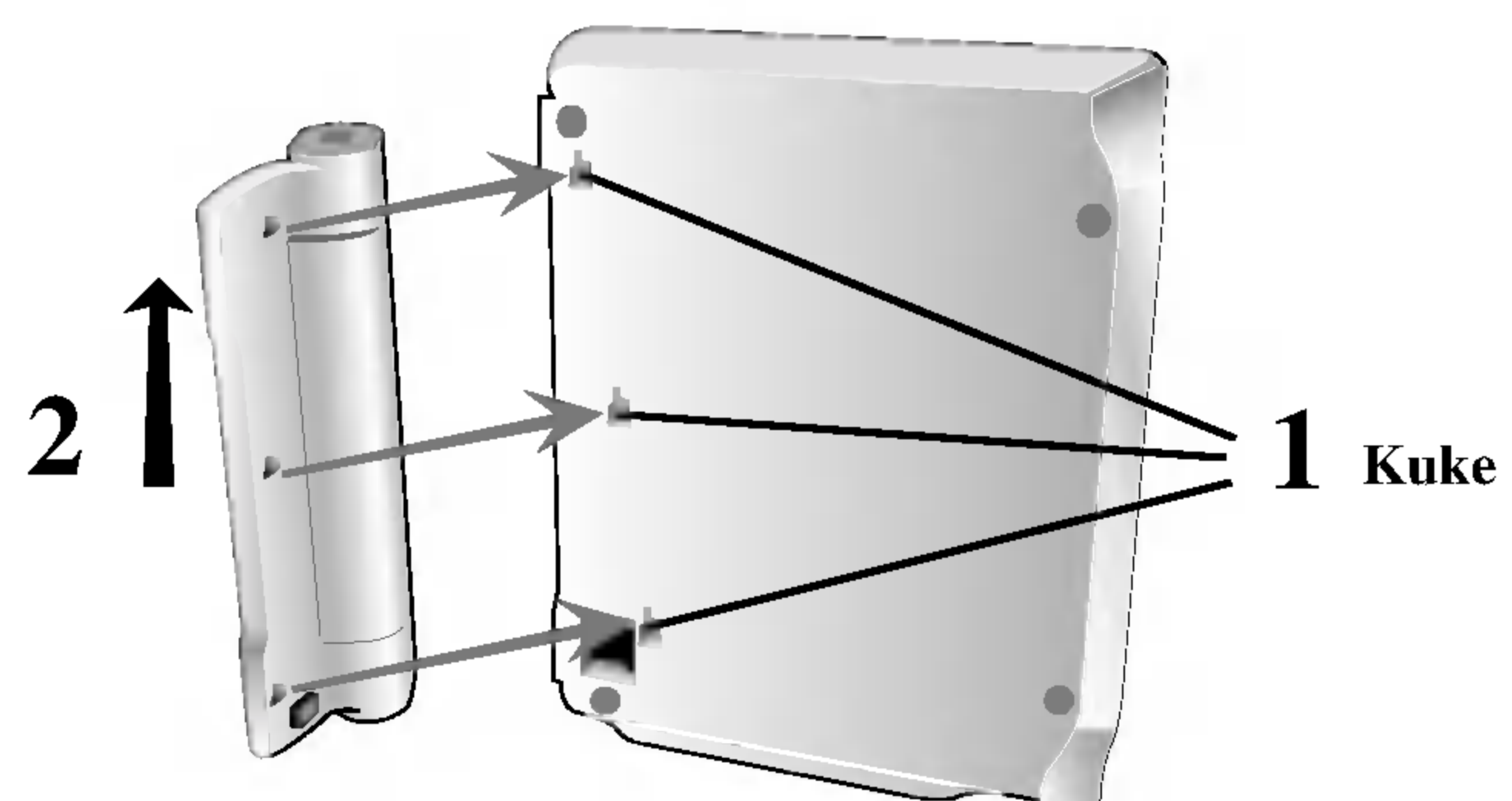

■ Uklanjanje baterije

Za odvajanje baterija, povucite prekidač koji se nalazi pored baterija, a zatim u isto vrijeme izvucite baterije.

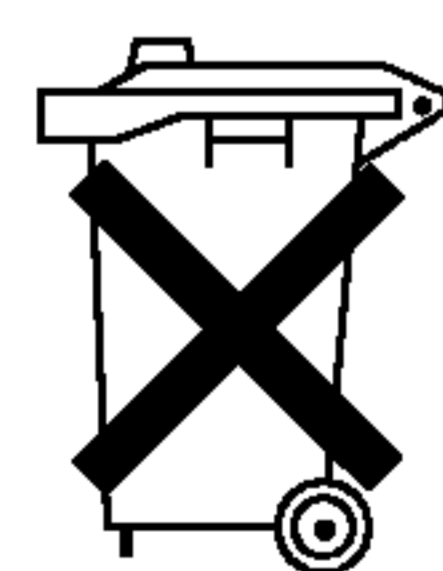

PAŽNJA

Proizvod koji ste kupili sadrži punjivu bateriju. Baterija se može reciklirati. Kad se baterija istroši, uzimajući u obzir razne državne i savezne zakone, može biti nezakonito ovu bateriju u običan lokalni otpad. Raspitajte se kod lokalnih za to ovlaštenih tijela o mogućnostima reciklaže ili o odgovarajućem načinu odlaganja.

Strujni priključci (nastavak)

■ Punjenje baterije

1. Bateriju spojite na player.
2. Adapter za izmjeničnu struju priključite na player i uključite ga u utičnicu izmjenične struje.

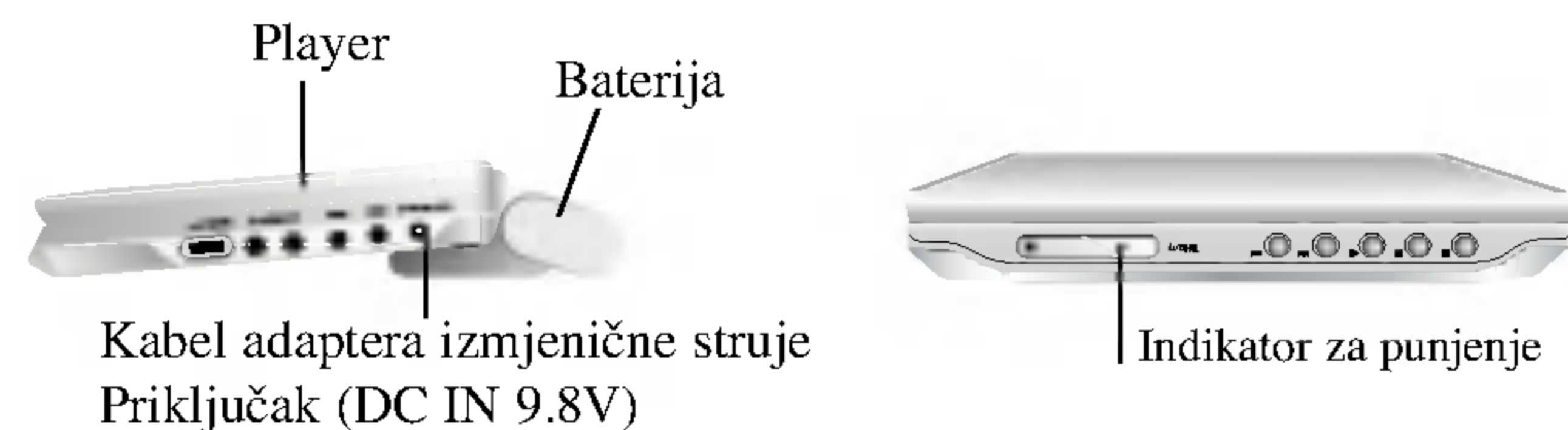

3. Tijekom ponovnog punjenja, indikator punjenja bit će crvene boje. Nakon završenog procesa punjenja, indikator punjenja bit će zelene boje.

PAŽNJA

Sljedeće mjere opreza poduzmite kako biste spriječili moguće curenje baterije, pregrijavanje baterije, itd.

- Ne koristite neovlaštene dijelove.
- Koristite samo ovlaštenu adapter za izmjeničnu struju prilikom ponovnog punjenja baterije.
- Ne izlažite visokim temperaturama iznad 60°C .
- Ne pokušavajte rastavljati niti popravljati uređaj.
- Snažni udarci mogu prouzrokovati kvar na uređaju.
- Ne spaljujte.
- Ne rastavljajte; odlažite na odgovarajući način.
- Ne izazivajte kratki spoj.

NAPOMENA

Baterija će se moći puniti samo kada je uređaj isključen.

Baterija se neće moći puniti kad se isprazni sama od sebe ili kad ju namjerno ispraznite, jer uređaj neće moći prepoznati napon baterije, čak i ako ste priključili bateriju. Kad se nađete u toj situaciji, uključite uređaj, a zatim ga isključite. Nakon toga će se nastaviti punjenje baterije.

■ Vrijeme punjenja i vrijeme trajanja

Vrijeme punjenja	Vrijeme trajanja	
	Uključen LCD	Isključen LCD
bez playera	Oko 3 sata*	Oko 4 sata

* Kada je boja za jasnoću postavljena na “-”.

■ Na zaslonu ekrana uređaja provjerite puni li se baterija.

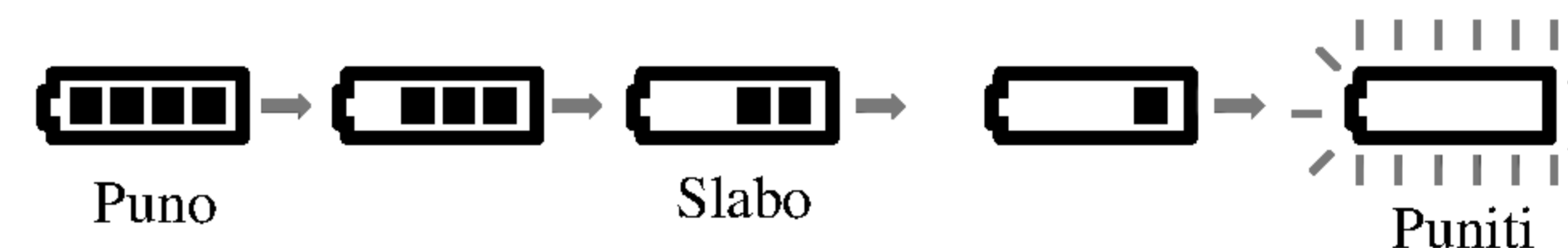

- Ako koristite adapter izmjenične struje, na zaslonu se neće pojaviti oznaka za bateriju.

■ Ako se vrijeme trajanja nakon punjenja značajno smanji

Baterija je istrošena (može se ponovno puniti oko 300 puta).

■ Ako uređaj nećete koristiti na duže vrijeme

- Skinite bateriju. (Čak i kod isključenog uređaja, troši se određena količina struje. To može dovesti do prepunjavanja baterije, a zatim i do kvarova.)
- Bateriju napunite kad ju ponovno krenete koristiti.

■ Pakiranje baterija

- MODEL BR. : DP-BS830

Reproduciranje diska

1. Pripremite priključak na struju.
2. Otvorite vannjski poklopac i pritisnite tipku za uključenje **POWER**.
3. Pritisnite tipku za otvaranje **OPEN** kako biste otvorili poklopac za ladicu za disk i u nju umetnuli disk tako da naljepnica bude okrenuta prema gore a strana koju želite reproducirati prema dolje. Ručno zatvorite poklopac ladice za disk.
 - Ako se disk postavi na pogrešnu stranu (a disk je snimljen samo s jedne strane), na zaslonu će se prikazati natpisi "Nema diska" ("NO DISC") ili "Pogreška s diskom" ("DISC ERROR").
 - Nakon što ste reproducirali sva poglavlja u naslovu, DVD player automatski se zaustavlja i vraća na zaslon izbornika.
4. Pritisnite tipku za reproduciranje **PLAY** kako biste počeli s reproduciranjem.
5. Prilagodite željenu glasnoću.

NAPOMENE

- Disk postavite tako da naljepnica bude okrenuta prema gore na okretniču, te nježno potisnite središnji dio diska kako bi sjeo na mjesto.
- Potvrdite položaj LCD pritiskom na tipku za LCD MODE.

■ Mijenjanje veličine slike

Pomoću tipke za LCD modus rada (LCD MODE) promijenite modus rada slike. Modus rada prikazat će se na zaslonu uređaja kako slijedi.
NORMALNO → PUNO → ZUM → ISKLJUČENO



NAPOMENA

Možda će se razlikovati, ovisno o vrsti diska.

■ Modus i veličina slike

Slika prikazana na LCD ovisi o modusu prikazivanja i veličini slike u kojoj je ona snimljena na disk.

NAPOMENE

- Ako na ovom uređaju ne koristite LCD, odaberite opciju isključeno (OFF) kako biste uštedjeli električnu energiju.
- LCD se isključuje kad uređaj zaklopite.
- Na slici se mogu pojaviti vodoravne crte kad se modus prebaci na ZUM (ZOOM), ali to nije naznaka za kvar.

Display na ekranu





Opći status reproduciranja možete prikazati na zaslonu. Neke stavke mogu se mijenjati pomoći izbornika. Na zaslonu se mogu upotrijebiti:

1. Pritisnite DISPLAY za vrijeme puštanja.
2. Pritisnite ▲ / ▼ za izbor sadržaja. Izabrani sadržaj je jače osvijetljen.
3. Pritisnite ◀ / ▶ za promjenu podešavanja. Također možete uporabiti brojčane tipke ukoliko je to prikladno (npr. unošenje broja naslova). Za neke funkcije pritisnite ENTER za izvršenje podešavanja.



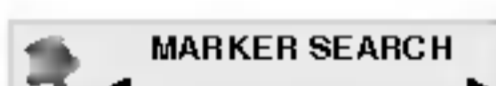

NAPOMENA

- Neki diskovi neće pružiti sve pogodnosti koje su dolje prikazane.
- Neki diskovi neće pružiti sve pogodnosti koje su dolje prikazane.

Status / Ograničenja puštanja

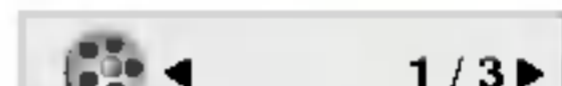
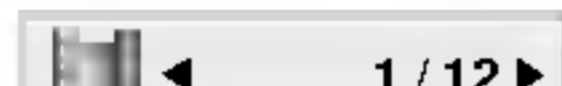

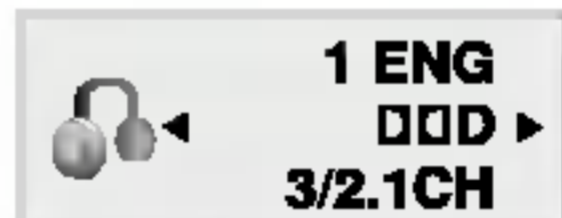
-  Title Ponovi naslov
-  A B Ponovi sekvencu
-  1/9 Unesi oznaku (Marker)
-  MARKER SEARCH Izbornik Marker Search
-  Nastavi puštanje od ove točke
-  Akcija zabranjena ili nije dostupna

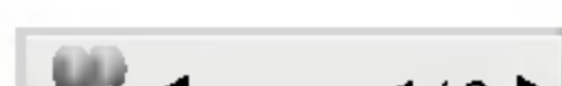
Primjer: Display na ekranu za vrijeme puštanja DVD videa

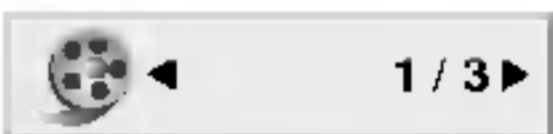
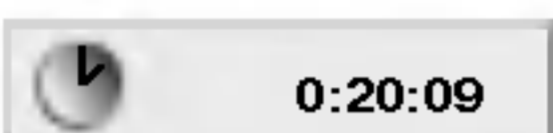

Sadržaji		Način izbora
Broj naslova	 1 / 3 ▶	◀ / ▶, Brojevi ENTER
Broj poglavlja	 1 / 12 ▶	◀ / ▶, Brojevi ENTER
Traženje vremena	 0:20:09	Brojevi, ENTER
Audio jezik i modus digitalnog audio izlaza	 1 ENG DDD 3/2.1CH	◀ / ▶ ili AUDIO
Jezik titla	 1 ENG ▶	◀ / ▶ ili SUBTITLE
Kut	 1 / 3 ▶	◀ / ▶ ili ANGLE

Display na ekranu (nastavak)

Primjer: Display na ekranu za vrijeme puštanja VCD-a

Sadržaji		Način izbora
Broj snimka (ili PBC modus)		◀ / ▶, Brojevi ENTER
Traženje vremena		Brojevi, ENTER
Audio kanali		◀ / ▶ ili AUDIO

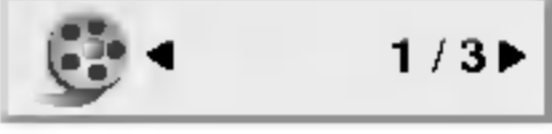
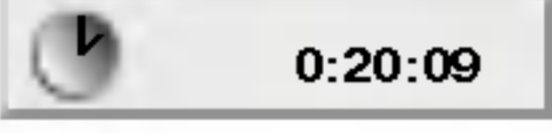
Primjer: Display na ekranu za vrijeme puštanja divX Film diska

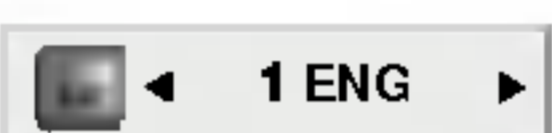
Sadržaji		Način izbora
Broj snimka		◀ / ▶, Brojevi ENTER
Traženje vremena		Brojevi ENTER
Audio jezik i modus digitalnog audio izlaza		◀ / ▶ ili AUDIO
Jezik titla		◀ / ▶ ili SUBTITLE

Opće pogodnosti

DVD

Pritisnite tipke ◀ ▶ ▲ ▼ za odabiranje naslova/poglavlja kojeg želite odgledati, a zatim pritisnite tipku ENTER za početak puštanja. Pritisnite tipku Naslov (TITLE) ili MENU za povratak na ekran izbornika.

VCD

Pomoću tipki brojčanika odaberite snimku koju želite odgledati, zatim pritisnite tipku Povratak (RETURN) za povratak na ekran izbornika. Postavke izbornika i točne procedure rada s izbornikom mogu se razlikovati ovisno o disku. Slijedite upute u svakom izborniku. Također Opciju PBC možete postaviti na Isključeno (OFF) (Vidi "PBC" na strani 35).

NAPOMENE

- Ukoliko je postavljena opcija Roditeljska kontrola, a disk nije unutar Podešavanja ocjenjivanja tada morate unijeti lozinku. (Vidi "Lock Menu" na strani 37-38).
- DVD -i možda imaju regionalni kod. Vaš player neće puštati diskove koji imaju regionalni kod različit od koda vašeg player-a. Regionalni kod za ovaj player je 2 (dva).

Svi opisani postupci, osim ako to nije drugačije navedeno, izvode se pomoću daljinskog upravljača. Neke pogodnosti također mogu biti dostupne iz izbornika podešavanja (Setup).

Prijelaz na novi Naslov (TITLE) DVD

Ako disk sadrži više od jednog naslova možete prijeći na novi naslov. Pritisnite tipku DISPLAY kada je zaustavljeno puštanje a zatim pritisnite odgovarajuću tipku na brojčaniku (0-9) ili ◀ / ▶ za prelazak na drugi naslov. Možete puštati bilo koji naslov tako da za vrijeme zaustavljenog puštanja unesete broj tog naslova.

Prijelaz na novo Poglavlje/Snimku (CHAPTER/TRACK)

DVD VCD DivX

Kada disk sadrži više od jednog poglavlja/snimke, možete prijeći na novo poglavlje/snimku na slijedeći način:

- Pritisnite tipku SKIP/SEARCH ◀◀◀ ili ▶▶▶ kratko tijekom puštanja za odabiranje slijedećeg poglavlja/snimke ili za povratak na početak trenutnog poglavlja/snimke.
- Pritisnite tipku SKIP/SEARCH ◀◀◀ dva puta kratko kako biste se vratili na prethodno poglavlje/snimku.
- Za izravno puštanje određenog poglavlja/snimke tijekom puštanja DVD-a pritisnite tipku DISPLAY, zatim pritisnite tipku ▲ / ▼ za odabiranje ikonice poglavlja. Zatim upišite broj poglavlja/snimke ili upotrijebite tipku ◀ / ▶.

Traženje DVD VCD DivX

1. Pritisnite tipku SKIP/SEARCH ◀◀◀ ili ▶▶▶ oko dvije sekunde tijekom puštanja.
Player će ući u modus pretraživanja (SEARCH).
2. Pritisnite i držite tipku SKIP/SEARCH ◀◀◀ ili ▶▶▶ nekoliko puta za redom za odabiranje odgovarajuće brzine: ◀◀◀X2, ◀◀◀X4, ◀◀◀X16, ◀◀◀X100 (unazad) ili ▶▶▶X2, ▶▶▶X4, ▶▶▶X16, ▶▶▶X100 (unaprijed).
S Video CD-om, mijenja se brzina pretraživanja: ◀◀◀X2, ◀◀◀X4, ◀◀◀X8, (unazad) ili ▶▶▶X2, ▶▶▶X4, ▶▶▶X8, (unaprijed).
3. Za izlaz iz modusa SEARCH pritisnite tipku PLAY.

Opće pogodnosti (nastavak)

Zaustavljanje slike i puštanje okvir-po-okvir **DVD** **VCD** **DivX**

1. Pritisnite tipku PAUSE na daljinskom upravljaču tijekom puštanja. Sliku okvir-po-okvir možete unaprijediti pritiskom nekoliko puta za redom na tipku PAUSE.
2. Za izlaz iz modusa zaustavljenog kretanja pritisnite tipku PLAY.

Usporena snimka (Slow Motion) **DVD** **VCD** **DivX**

1. Pritisnite tipku SLOW ◀| ili ▶| tijekom puštanja. Player će ući u usporeni modus rada (SLOW).
2. Pritisnite tipku SCAN (◀| ili ▶|) za odabiranje potrebne brzine: ◀| 1/16, ◀| 1/8, ◀| 1/4, ili ◀| 1/2 (unazad), ili ▶| 1/16, ▶| 1/8, ▶| 1/4, ili ▶| 1/2 (unaprijed).
Kod DivX Diska i Video CD-a, mijenja se brzina usporenog (Slow) prikazivanja: ▶| 1/16, ▶| 1/8, 1/4 ili ▶| 1/2 (unaprijed).
3. Za izlaz iz modusa usporene snimke, pritisnite tipku PLAY.

NAPOMENA

Usporeno prikazivanje unazad (Slow motion) nije moguće kod Video CD-a i DivX Diskova.

Traženje vremena (Time search) **DVD** **VCD** **DivX**

Za početak puštanja u bilo kojem izabranom vremenu na disku:

1. Pritisnite DISPLAY tijekom puštanja. Kutija za traženje vremena pokazuje proteklo vrijeme.
2. Pritisnite ▲ / ▼ za izbor ikone sa satom i pojavit će se "-:--:--".
3. Unesite potrebno početno vrijeme u satima, minutama i sekundama s lijeva na desno. Ako unesete pogrešno vrijeme, pritisnite CLEAR za brisanje brojeva koje ste unijeli, zatim unesite ispravne brojeve
4. Pritisnite ENTER za potvrdu. Puštanje počinje od izabranog vremena.

Ponavljanje A - B **DVD** **VCD** **DivX**

Za ponavljanje sekvence:

1. Pritisnite tipku mjestu početka kojeg ste odabrali prema želji. Na zaslonu će se na kratko pojaviti natpis "A *".
2. Pritisnite tipku A-B ponovno, ali sada na mjestu završetka kojeg ste odabrali prema želji. Na zaslonu će se na kratko pojaviti natpis "A B" i započinje ponovljena sekvenca.
3. Pritisnite A-B ponovno za poništenje.

Ponavljanje **DVD** **VCD/L** **DivX**

Na disku možete puštati naslov/poglavlje/sve/snimku.

Pritisnite REPEAT (Ponavljanje) tijekom puštanja kako biste izabrali željeni modus ponavljanja.

DVD Video diskovi - Ponavljanje poglavlja/naslova /isključeno

- Poglavlje: Ponavlja trenutno poglavlje.
- Naslov: Ponavlja trenutni naslov.
- OFF: Ne ponavlja ništa.

Video CD-i, DivX diskovi – Ponovi snimku/Sve/Isključi

- Snimka Ponavlja trenutnu snimku.
- Sve: Ponavlja sve snimke na disku.
- OFF: Ne ponavlja ništa.

NAPOMENA

- Na Video CD-u s funkcijom PBC, funkciju PBC morate isključiti, odnosno postaviti na Off u izborniku podešavanja (Setup) kako biste mogli koristiti funkciju za ponavljanje (Vidi "PBC" na strani 35).
- Ako pritisnete tipku SKIP (▶▶) jedanput tijekom puštanja ponavljanja poglavlja (snimke), tada se poništava ponavljano puštanje.

Opće pogodnosti (nastavak)

Pretraživanje Markera **DVD** **VCD** **DivX**

Spremanje MARKERA u memoriju DVD-a slično je označavanju stranice u knjizi. Omogućuje vam brzo vraćanje na bilo koju točku na disku.

Spremanje markera u memoriju

1. Pritisnite tipku za pretraživanje markera MARKER/SEARCH tijekom reprodukcije.

Na zaslonu će se pojaviti izbornik traženja markera- MARKER SEARCH.

2. Tijekom reprodukcije, pritisnite tipku ENTER kad reprodukcijom dođete do točke koju želite memorirati i označiti.

- Pojavit će se broj Markera.
- Označavanje obavite unutar 10 sekundi nakon pojavljivanja izbornika za pretraživanje markera MARKER SEARCH.
- Kako biste unijeli dodatne Markerom označene točke, pritisnite tipku ◀▶ dok se označena ne pojavi još jedna točka u izborniku za pretraživanje markera MARKER SEARCH, a zatim pritisnite tipku ENTER kad reprodukcijom dođete do točke koju želite memorirati i označiti sljedećim Markerom.

3. Ponovite korak 2 kako biste unijeli do devet Markerom označenih točaka na disku.

4. Kako biste uklonili izbornik za pretraživanje markera MARKER SEARCH, pritisnite tipku za pretraživanje markera MARKER/SEARCH.

Vraćanje/brisanje Markera

5. Pritisnite tipku za pretraživanje markera MARKER/SEARCH tijekom reprodukcije.

Na zaslonu će se pojaviti izbornik za pretraživanje markera MARKER SEARCH.

6. Pritisnite tipku ◀▶ kako biste odabrali marker kojeg želite vratiti/obrisati.

7. Pritisnite tipku ENTER kako biste vratili marker.

Pritisnite tipku CLEAR kako biste obrisali marker.

Reprodukcija se nastavlja od točke koja odgovara odabranom markeru, ili se odabrani marker briše.

NAPOMENE

- Ove će operacije raditi samo s diskovima za koje se prošlo vrijeme reprodukcije pojavljuje na zaslonu tijekom reprodukcije ili zaustavljanja.
- Neki titlovi u blizini označenog markera možda se neće pojaviti (DVD).
- Svi markeri bit će obrisani prilikom isključenja napajanja ili uklanjanja diska.
- Marker nećete moći spremati kad je na zaslonu prikazan izbornik DVD ili izbornik naslova.

Opće pogodnosti (nastavak)

Zoom **DVD** **VCD** **DivX**

Zoom funkciju upotrijebite za povećavanje video slike. .

1. Pritisnite tipku ZOOM tijekom puštanja ili mirovanja slike kako biste aktivirali funkciju Zoom. Na kratko će se pojaviti kvadratni okvir u donjem desnom dijelu slike.
2. Svaki pritisak na tipku za zoomiranje (ZOOM) mijenja izgled zaslona u sekvencama: 100% veličina → 400% veličina → 1600% veličina → modus koji odgovara veličini zaslona → 100% veličina
Modus sukladan ekranu:
Vi možete promijeniti način na koji se slika pojavljuje na ekranu kada puštate DVD film. Pritisnite tipke ▲▼ za odabir između Normal-no, Poboľjšano (Enhanced), i Maksimum.
3. Pritisnite tipku ◀▶ ▲▼ za kretanje kroz povećnu sliku.
4. Za nastavak normalnog puštanja, pritisnite tipku CLEAR nekoliko puta za redom.

NAPOMENE

- Zoom funkcija možda neće raditi za neke DVD.
- Modus sukladno ekranu je dostupan za puštanje DVD diska, VR diska i datoteke s filmom.

Nastavak reprodukcije

Kad zaustavite reprodukciju, uređaj zabilježi mjesto na kojemu je pritisnuta tioka za zaustavljanje STOP (funkcija NASTAVAK (RESUME)). Pritisnite tipku za reprodukciju PLAY i reprodukcija će se s te točke nastaviti.

Posebne DVD pogodnosti

Provjera sadržaja DVD diskova: Izbornici

DVD-i mogu sadržavati izbornike koji vam dopuštaju pristup posebnim pogodnostima. Za otvaranje izbornika diska, pritisnite tipku MENU. Zatim pritisnite odgovarajuće tipke na brojčaniku ili pritisnite tipku ◀▶ ▲▼ da jače osvijetlite svoj izbor. Zatim pritisnite tipku ENTER. Then press ENTER.

Izbornik naslova **DVD**

1. Pritisnite tipku TITLE. Ako trenutni naslov ima izbornik, on će se pojaviti na TV ekranu. Ako trenutni naslov nema izbornik, pojavit će se izbornik diska.
2. Izbornik može sadržavati kuteve kamere, jezik govora i opcije titlova, te poglavlja naslova.
3. Pritisnite tipku TITLE za izlaz.

Izbornik diska **DVD**

Pritisnite tipku MENU i prikazat će se izbornik diska. Za uklanjanje izbornika diska, ponovno pritisnite tipku MENU.

Mjenjanje audio jezika **DVD **DivX****

Pritisnite tipku AUDIO nekoliko puta tijekom puštanja za slušanje različitih audio jezika ili audio snimka. S DVD-RW diskovima snimljenim u VR modusu koji imaju i glavni i dvojezični audio kanal, možete birati između glavnog (Main (L)), dvojezičnog (Bilingual (R)) ili mješavine oba (Main + Bilingual) pritiskanjem tipke AUDIO.

Opće pogodnosti (nastavak)

Kut kamere **DVD**

Ako se na disku nalaze scene snimljene iz različitih kuteva kamere, tijekom reprodukcije možete mijenjati te kuteve kamere.

1. Pritisnite tipku za prikaz DISPLAY tijekom reprodukcije.
2. Pritisnite tipku ▲/▼ kako biste odabrali stavku za kut (Angle).
3. Pritisnite tipku ◀/▶ nekoliko puta za redom dok ne odaberete željeni kut.

NAPOMENE

Indikator za Kut (ANGLE) zatreperit će na TV ekranu tijekom scena snimljenih pod različitim kutevima kamere kako bi vam javio da je moguće mijenjati kuteve kamere.

Titlovi **DVD** **DivX**

Pritisnite tipku SUBTITLE nekoliko puta tijekom puštanja da vidite različite jezike titlova.

NAPOMENA

- Datoteka s titlom za DivX datoteku prikazana je samo sa smi, srt i sub.
- Ako nema informacija ili postoji kod koji ne može čitati DivX datoteku, pojavljuje se “ 1 ” itd.

Memoriranje zadnje scene **DVD** **CD** **VCD1.1**

Ovaj player memorira zadnju scenu sa zadnjeg diska koji je gledan. Zadnja scena ostaje u memoriji čak i ako izvadite disk iz player-a ili player isključite. Ako umetnete disk koji sadrži memoriranu scenu, ta se scena automatski poziva.

NAPOMENE

- Postavke su spremljene u memoriji za korištenje u bilo koje vrijeme.
- Ovaj player ne memorira postavke diska ako isključite player prije početka puštanja diska.

Screen Saver

Screen saver se pojavljuje kada DVD Player ostavite u STOP modusu otprilike pet minuta. Ako je screen saver pokazan tijekom pet minuta, DVD Player se automatski sam isključuje.

Promjena Audio kanala **VCD**

Pritisnite AUDIO više puta tijekom puštanja da čujete različite audio kanale (Stereo, Lijevo (Left) ili Desno (Right)).

Puštanje Audio CD-a ili MP3/WMA diska

DVD Player može puštati zapise MP3/WMA formata na CD-ROM, CD-R ili CD-RW diskovima.

Audio CD

Kada umetnete audio CD na TV ekranu se pojavljuje izbornik. Pritisnite tipku ▲ / ▼ za izbor snimke a zatim pritisnite tipku PLAY ili ENTER da počne puštanje.



MP3 / WMA

1. Pritisnite tipku ▲ / ▼ za izbor pretinca (folder), a zatim pritisnite tipku ENTER da vidite sadržaj pretinca.
2. Pritisnite tipku ▲ / ▼ za izbor snimke, a zatim pritisnite tipku PLAY ili ENTER. Počinje puštanje.



ID3 TAG

- Kada puštate datoteku koja sadrži informacije kao što su naslovi snimki, informaciju možete vidjeti tako da pritisnete tipku DISPLAY. [Title, Artist, Album, Year, Comment]
- Ako informacija ne postoji na display-u se pojavljuje "NO ID3 TAG".

SAVJET

- Ako se nalazite u listi datoteke na MUSIC izborniku a želite se vratiti na listu pretinaca (Folder list), pritisnite tipku ▲ / ▼ za jače osvijetljenje izbora  a zatim pritisnite tipku ENTER.
- Pritisnite tipku MENU za prelazak na sljedeću stranu.
- Na CD-u s MP3/WMA i JPEG možete izabrati MP3/WMA i JPEG. Pritisnite tipku TITLE i jače će se osvijetliti MUSIC ili PHOTO riječ na vrhu izbornika.

Puštanje Audio CD-a ili MP3/WMA diska (nastavak)

Audio CD i MP3 / WMA disk pogodnosti

Pauza **CD** **MP3** **WMA**

1. Pritisnite tipku PAUSE tijekom puštanja
2. Za povratak na puštanje, pritisnite tipku PLAY, ENTER ili pritisnite tipku PAUSE još jednom.

Premještanje na drugu snimku **CD** **MP3** **WMA**

1. Pritisnite tipku SKIP/SEARCH (◀◀ ili ▶▶) kratko tijekom puštanja kako biste prešli na slijedeću snimku ili kako biste se vratili na početak trenutne snimke.
2. Pritisnite tipku SKIP/SEARCH ◀◀ dva puta kratko kako biste se vratili na prethodnu snimku.
3. Možete puštati bilo koju snimku tako da unesete njen broj.

Traženje **CD** **MP3** **WMA**

1. Pritisnite tipku SKIP/SEARCH (◀◀ ili ▶▶) i držite ih stisnutim oko dvije sekunde tijekom sviranja. Player će prijeći u modus Traženje (SEARCH).
2. Pritisnite i držite tipku SKIP/SEARCH (◀◀ ili ▶▶) više puta da izaberete potrebnu brzinu : ◀◀X2, ◀◀X4, ◀◀X8 (unatrag) ili ▶▶X2, ▶▶X4, ▶▶X8 (naprijed). Potražite brzinu i smjer kako je to pokazano na ekranu izbornika.
3. Za izlaz iz modusa TRAŽENJE (SEARCH) pritisnite tipku PLAY.

Ponavljanje snimke/Sve/Isključenje **CD** **MP3** **WMA**

Na disku možete puštati snimku/sve.

1. Pritisnite tipku REPEAT tijekom puštanja diska. Pojaviti će se ikona za ponavljanje.
2. Pritisnite tipku REPEAT za odabiranje željenog modusa ponavljanja.
 - Snimka (Track): Ponavlja trenutnu snimku.
 - Sve (ALL): Ponavlja sve snimke na disku.
 - Off (nema display-a): Ne ponavlja ništa.

NAPOMENA

Ako pritisnete tipku SKIP (▶▶) jedanput tijekom puštanja Repeat Track (Ponovi snimak) poništiće se ponavljanje puštanja.

Ponavljanje A-B **CD**

1. Za ponavljanje sekvence snimke pritisnite tipku A-B na odabranom mjestu. Ikonica za ponavljanje (Repeat) i "A-" pojavit će se na ekranu izbornika.
2. Pritisnite tipku A-B ponovno na odabranom krajnjem mjestu. Ikonica za ponavljanje (Repeat) i "A-B" pojavit će se na TV ekranu, te započine ponavljanje izabrane sekvence.
3. Za izlaz iz sekvence i povratak na normalno puštanje, pritisnite tipku A-B još jednom.

Puštanje Audio CD-a ili MP3/WMA diska (nastavak)

Kompatibilnost MP3 Diska s player-om ograničena je prema slijedećem:

- Frekvencija uzorka: unutar 8 - 48 kHz (MP3), unutar 32 - 48 kbps
- Bit rate: unutar 8 - 320 kbps (MP3), 32 - 192 kbps (WMA)
- Player ne može čitati MP3/WMA datoteku čija ekstenzija nije ".mp3" / ".wma".
- CD-R fizički format trebao bi biti ISO 9660.
- Snimate li MP3 file pomoću software-a koji ne može načiniti file system, (na primjer Direct-CD) nemoguće je puštati MP3/WMA file. Preporučujemo da koristite Easy-CD Creator, koji može načiniti ISO9660 file sistem.
- Ime file-a treba imati najviše 8 slova i mora sadržavati ".mp3" / ".wma" ekstenziju.
- Ne smiju sadržavati posebne znakove kao što su / ? * : " < > | itd.
- Ukupan broj file-ova i file na disku mora biti manji od 650.

Ovaj DVD Player postavlja uvjet da diskovi i snimci odgovaraju određenim tehničkim standardima, kako bi se postigla optimalna kvaliteta puštanja. Prethodno nasnimljeni DVD-i automatski su podešeni na ove standarde. Postoji puno različitih vrsta disk formata za snimanje (uključujući CD-R koji sadrži MP3 ili WMA file-ove) za koje su potrebni određeni uvjeti (vidi gore) kako bi se omogućilo kompatibilno puštanje.

Korisnici također moraju znati da je za download MP3/WMA file-ova i glazbe s Interneta potrebno dopuštenje. Naša kompanija nema pravo omogućiti takva dopuštenja. Dopuštenje trebate tražiti od vlasnika autorskih prava.

Programirano puštanje

Funkcija programiranja vam omogućuje da vama najdraže snimke s bilo kojeg diska pospremite u memoriju player-a. Program može sadržavati najviše 30 snimki.

1. Umetnite disk.

Audio CD ili MP3/WMA diskovi

Pojavljuje se izbornik za AUDIO CD ili MUSIC

2. Pritisnite PROG.

Na desnoj strani ekrana izbornika, na desnoj strani riječi "Program" pojavit će se oznaka ●.

NAPOMENA

Pritisnite PROG., nakon toga će oznaka ● nestati za izlazak iz modusa uređivanje programa (Program Edit).



Izbornik za Audio CD



Izbornik za MP3/WMA

Video CD: Pritisnite PROG. za vrijeme dok je zaustavljeno puštanje. Pojavljuje se izbornik za programiranje. Pritisnite tipku PROG. te ju držite pritisnutu nekoliko sekundi za izlazak iz izbornika.

NAPOMENA

Na Video CD-u s PBC-om, da biste upotrebljavali programirano puštanje morate, u izborniku za podešavanja (setup), PBC postaviti na Off (Isključeno). (Vidi "PBC" na strani 35).



Izbornik za Video CD

3. Odaberite snimku na listi "List", a zatim pritisnite tipku ENTER kako biste odabranu snimku postavili na programiranu listu ("Program").
Ponovite isto za postavljanje drugih snimki na listu.
4. Pritisnite ►.
Odaberite snimku koju želite početi puštati na programiranoj listi ("Program").
5. Pritisnite tipku PLAY ili ENTER za početak. Puštanje počinje prema redoslijedu po kojem ste programirali snimke. Puštanje se zaustavlja nakon što su se jednom pustile sve snimke s programirane liste.
6. Da biste nastavili normalno puštanje s programiranog puštanja, odaberite snimku s AUDIO CD (ili MUSIC) liste, a zatim pritisnite PLAY.

Programirano puštanje (nastavak)

Ponavljanje programiranih snimki

1. Pritisnite tipku REPEAT kada puštate disk. Pojavljuje se ikona za ponavljanje.
2. Pritisnite tipku REPEAT za odabir željenog modusa ponavljanja.
 - Snimka (Track): ponavlja trenutnu snimku.
 - Sve (All): ponavlja sve snimke s programirane liste.
 - Isključeno (Nema display-a): ne vrši ponavljanje puštanja.

NAPOMENA

Ako za vrijeme Repeat Track puštanja pritisnete jednom tipku ►► tada se poništava ponavljano puštanje.

Brisanje snimke s programirane liste

1. Upotrijebite tipke ▲ ▼ ► da odaberete snimku koju želite pobrisati s programirane liste.
2. Pritisnite tipku CLEAR. Ponovite za brisanje dodatnih snimki s liste.

Brisanje cjelokupne programirane liste

1. Pritisnite tipku ► za odlazak na programiranu "Program" listu.
2. Upotrijebite tipke ▲ / ▼ za odabir "Clear All", a zatim pritisnite tipku ENTER.

NAPOMENA

Programi se također brišu kada se izvadi disk

Gledanje JPEG diska

Koristeći DVD Player možete gledati Kodak PICTURE CD-e i diskove s JPEG file-ovima.

1. Umetnite disk i zatvorite pladanj. Na LCD ekranu se pojavljuje PHOTO izbornik.

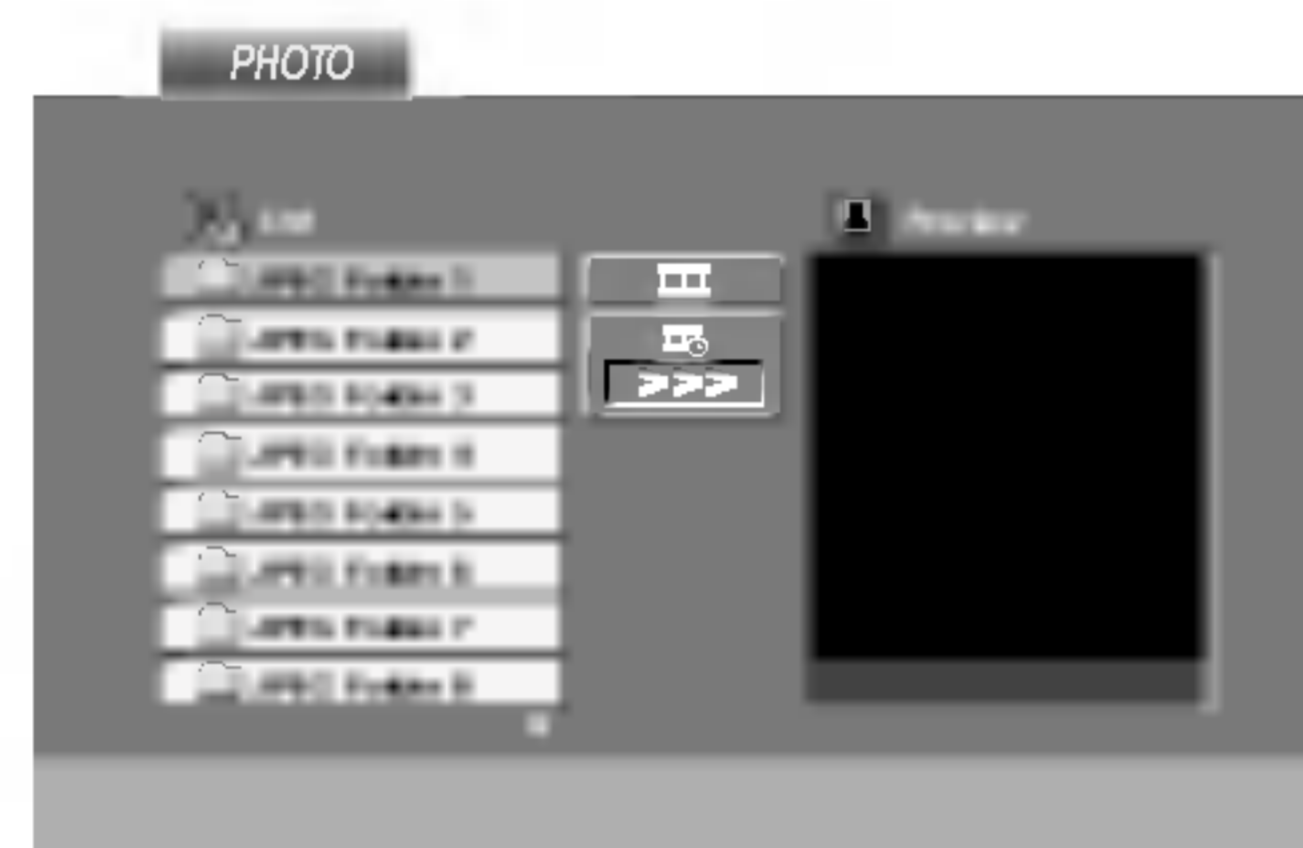

2. Pritisnite tipku ▲ / ▼ za izbor pretinca (folder) i pritisnite ENTER. Pojavljuje se lista file u pretincu. Ako se nalazite u listi pretinaca i želite se vratiti na prethodnu listu pretinaca, upotrijebite tipku ▲ / ▼ na daljinskom upravljaču da jače osvijetlite  a zatim pritisnite tipku ENTER.
3. Ako želite gledati određenu datoteku, pritisnite tipku ▲ / ▼ da jače osvijetlite datoteku i pritisnite tipku ENTER ili PLAY. Tijekom gledanja datoteke. Za vrijeme gledanja file-a možete pritisnuti tipku STOP za prelazak na prethodni izbornik (PHOTO izbornik).

SAVJET

- Pritisnite tipku MENU za prelazak na sljedeću stranu.
- Postoje četiri opcije za brzinu kretanja slika (Slide Speed)  : >>> (Fast - Brzo), >> (Normal) i > (Slow - Sporo). Upotrijebite tipke ▲ ▼ ◀ ▶ da jače osvijetlite brzinu (Speed). Zatim, upotrijebite tipke ◀ / ▶ za izbor opcije koju želite upotrebljavati i pritisnite tipku ENTER.
- Na disku s MP3/WMA i JPEG možete mijenjati MP3/WMA i JPEG. Pritisnite tipku TITLE i MUSIC ili PHOTO riječ na vrhu izbornika će se jače osvijetliti.
- Pritisnite tipku RETURN, informacija o file-u će biti sakrivena.

Slide Show

Upotrijebite tipke ▲ ▼ ◀ ▶ da jače osvijetlite  (Slide Show) a zatim pritisnite tipku ENTER.

Mirna slika

1. Pritisnite tipku PAUSE za vrijeme slide show-a. Player će sada preći u modus pauze.
2. Za povratak na slide show pritisnite tipku PLAY ili ponovno pritisnite tipku PAUSE.

Gledanje JPEG diska (nastavak)

Prelazak na drugi File **JPEG**

Pritisnite tipku SKIP/SEARCH (◀◀ ili ▶▶) ili kursor (◀ ili ▶) jednom dok gledate sliku kako biste prešli na sljedeći ili prethodni file.

Zoom **JPEG**

Zoom funkciju upotrijebite za povećavanje video slike. (Vidi stranu 22)

Rotiranje slike

Pritisnite tipku ▲ / ▼ tijekom prikazivanja slike kako biste sliku zarotirali u smjeru kretanja sata ili obrnuto.

Slušanje MP3/WMA muzike uz gledanje slike **JPEG**

File-ove možete gledati za vrijeme slušanja MP3/WMA muzičkih file-ova koji su snimljeni na istom disku.

1. Umetnite u player disk koji sadrži dvije vrste file-ova.
2. Pritisnite tipku TITLE da se pojavi PHOTO izbornik.
3. Pritisnite tipku ▲ / ▼ za izbor photo file-a.
4. Upotrijebite ▶ za izbor  ikone a zatim pritisnite tipku ENTER. Započinje puštanje. Puštanje će se nastaviti sve dok se ne pritisne tipka STOP.

SAVJET

Da biste slušali samo željenu glazbu za vrijeme gledanja slika, programirajte željene snimke u izborniku za muziku, a zatim nastavite kao gore.

Kompatibilnost JPEG diska s ovim player-om ograničena je prema sljedećem:

- Ovisno o veličini i broju JPEG file-ova, DVD Playeru može trebati prilično vremena da učita sadržaje na disku. Ako ne vidite display na ekranu nakon nekoliko minuta tada neki od file-ova mogu biti preveliki - smanjite rezoluciju JPEG file-ova an manju od 2M pixela kao 2760 x 2048 pixela i snimite drugi disk.
- Ukupan broj file-ova i pretinaca na disku treba biti manji od 650.
- Neki diskovi mogu biti inkompatibilni zbog različitog formata snimanja ili samog stanja diska.
- Provjerite da svi izabrani file-ovi imaju ".jpg" ekstenzije kada se kopiraju na CD.
- Ako file-ovi nemaju ".jpg" ekstenzije, molimo vas da ih preimenujete u ".jpg" file-ove.
- Imena file-ova bez ".jpg" ekstenzije neće se moći čitati na ovom DVD Player-u. Čak i ako su u Windows Explorer-u file-ovi prikazani kao JPEG slikovni file-ovi.

Puštanje diska DVD VR formata

Ovaj će uređaj, koristeći se DVD-Video formatom, puštati DVD -R/RW snimljene diskove koji su finalizirani kod korištenja DVD-rekordera.

- Ovaj će uređaj puštati DVD -R/RW snimljene diskove koristeći Video Recording (VR) format.
1. Umetnite disk i zatvorite ladicu. Na zaslonu će se pojaviti izbornik za DVD-VR.

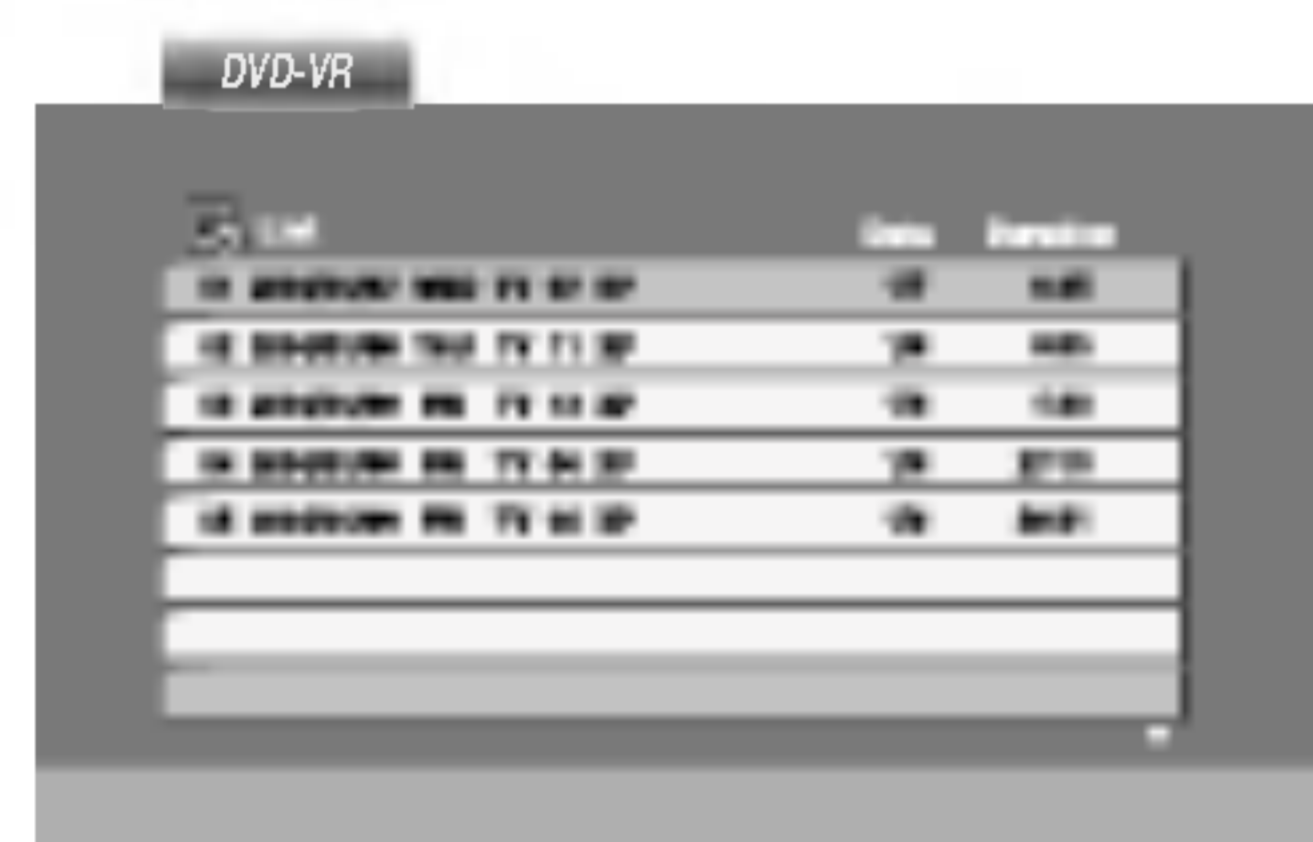

2. Pritisnite tipku ▲ / ▼ za izbor snimke a zatim pritisnite tipku PLAY ili ENTER i započeti će puštanje diska.

NAPOMENE

- Na ovom player-u nije moguće puštati nefinalizirane DVD-R/RW diskove.
- DVD REKORDER je neke DVD-VR diskove napravio s CPRM podacima. Player ne podržava ovu vrstu diskova te će na display-u pokazivati "CHECK DISC (Provjeri disk)".

Što je "CPRM"?

CPRM je sistem za zaštitu kopiranja (sa scramble system-om) koji dozvoljava samo snimanje "jedanput kopiraj (copy once)" emitiranih programa. CPRM znači Content Protection for Recordable Media (Zaštita sadržaja na mediju za snimanje).

Ovaj player je CPRM kompatibilan, što znači da možete snimiti "jedanput kopiraj (copy once)" emitirane programe ali da te iste snimljene programe ne možete dalje kopirati.

CPRM snimanja mogu se ostvariti samo na DVD-RW diskovima formatiranim u VR modusu, isto tako CPRM snimanja se mogu puštati samo na player-ima koji su specifično kompatibilni s CPRM-om.

Puštanje DivX Film diska

Pomoću ovog DVD Player-a možete puštati DivX disk.

1. Umetnite disk i zatvorite ladicu. Na TV ekranu se pojavljuje izbornik za film (MOVIE).

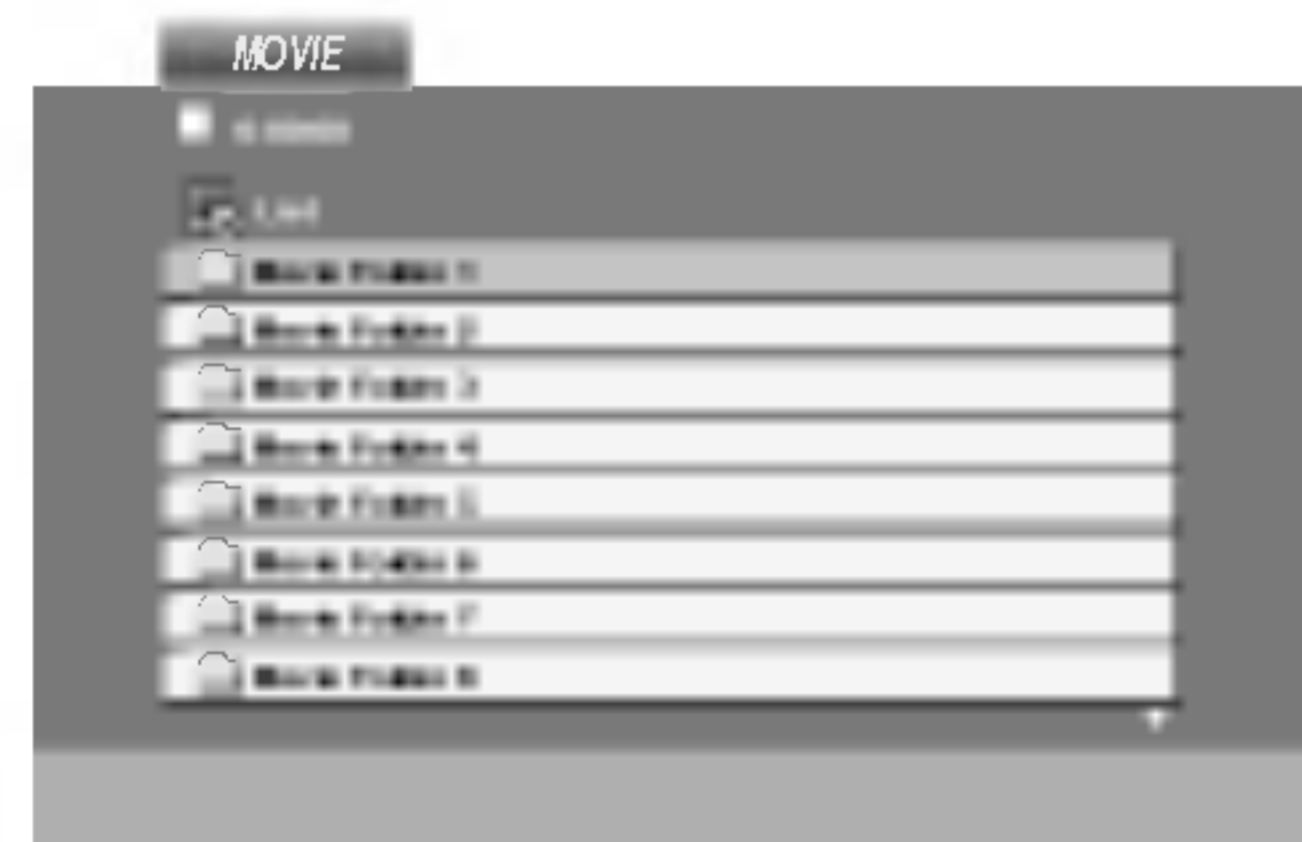

2. Pritisnite tipke ▲ / ▼ da odaberete folder, a zatim pritisnite tipku ENTER. Pojavljuje se lista datoteka u folderu. Ako se nalazite u listi datoteka a želite se vratiti u listu foldera, upotrijebite tipke ▲ / ▼ na daljinskom upravljaču da jače osvjetlite, a zatim pritisnite  tipku ENTER.
3. Ako želite gledati određenu datoteku, pritisnite tipke ▲ / ▼ na daljinskom upravljaču da jače osvjetlite, a zatim pritisnite tipku ENTER ili PLAY.
4. Pritisnite tipku STOP za izlazak.

SAVJET

- Pritisnite MENU za prelazak na sljedeću stranu.
- Na CD-u s MP3/WMA, JPEG i MOVIE (film) datotekom, vi možete prebacivati izbornike za MUSIC, PHOTO i MOVIE. Pritisnite tipke TITLE i MUSIC, PHOTO i MOVIE riječ na vrhu izbornika je jače osvjetljena.

Kompatibilnost DivX diska s ovim player-om je ograničena u skladu sa sljedećim:

- Moguća rezolucija DivX datoteke je ispod under 720x576 (D x V) pixela.
- Naziv datoteke za DivX titlove je moguć s najviše 56 znakova.
- Ako postoji nemogući kod za izražavanje u DivX datoteci, on se može prikazati kao " _ " oznaka na display-u.
- **Ako je broj okvira ekrana veći od 30 po 1 sekundi, ovaj uređaj možda neće pravilno raditi.**
- **Ako video i audio struktura snimljenog materijala nema međurazmak, izostavljen je ili video ili audio**
- **Ako je datoteka snimljena s GMC-om, uređaj podržava samo razinu 1-točke.**
 - * GMC?
GMC je skraćenica za Global Motion Compensation. Radi se o alatu za kodiranje koji je specifičan za MPEG4 standard. Neki MPEG4 kodirani materijali, poput DivX ili Xvid, imaju ovu mogućnost. Postoje različite razine GMC kodiranja koje se obično nazivaju: 1-točka, 2-točaka, ili 3-točka GMC.

DivX datoteka koja se može puštati

- ".avi ", ".mpg ", ".mpeg "

Formati kodiranja koji se mogu puštati

- "DIVX3.xx ", "DIVX4.xx ", "DIVX5.xx ", "XVID ", "MP43 ", "3IVX ".

Audio format koji se može puštati

- "Dolby Digital ", "DTS ", "PCM ", "MP3 ", "WMA ".
 - Frekvencija uzorka: unutar 8 - 48 kHz (MP3), unutar 32 - 48kHz (WMA)
 - Bit omjer: unutar 8 - 320kbps (MP3), 32 - 192kbps (WMA)

Početna podešavanja

Uporabom izbornika za podešavanje (Setup) možete izvršiti razna podešavanja u sadržajima kao što su slika i zvuk. Također među ostalim stvarima, možete postaviti jezik za titl i izbornik za podešavanje (Setup). Za detalje o svakom sadržaju izbornika za podešavanje (Setup) pogledajte strane 33 do 38.

Za pokazivanje i za izlazak iz Izbornika:

Pritisnite tipku SETUP za pokazivanje izbornika. Drugi pritisak na tipku SETUP vratit će vas na početni ekran.

Za prijelaz na slijedeću razinu:

Pritisnite tipku ► na daljinskom upravljaču.

Za vraćanje na prethodnu razinu:

Pritisnite tipku ◀ na daljinskom upravljaču.

Opće operacije

1. Pritisnite tipku SETUP. Pojavit će se izbornik podešavanja (Setup).
2. Pritisnite tipku ▲ / ▼ za odabir željene opcije, tada pritisnite tipku ► za prelazak na drugu razinu. Ekran pokazuje važeća podešavanja za izabrani sadržaj, jednako kao i alternativna podešavanja.
3. Pritisnite tipku ▲ / ▼ za odabir druge željene opcije, tada pritisnite tipku ► za pomicanje na treću razinu.
4. Pritisnite tipku ▲ / ▼ za odabir željenog podešavanja, a zatim pritisnite tipku ENTER za potvrdu odabira. Neki sadržaji traže dodatne korake.
5. Pritisnite tipku SETUP ili PLAY za izlaz iz izbornika podešavanja (Setup).

LANGUAGE (JEZIK)



Menu Language

Izaberite jezik za izbornik podešavanja (Setup) i display na ekranu.

Disc Audio / Subtitle / Menu **DVD**

Izaberite željeni jezik za audio snimak (disk audio), titl i disk izbornik.

Original: Odnosi se na originalni jezik na kojem je disk snimljen.

Other: Za izbor drugog jezika pritisnite brojčane tipke a zatim ENTER za unos 4-znamenkastog broja u skladu sa popisom jezičnih kodova u poglavlju sa referencama. Ako unesete pogrešni jezični kod pritisnite CLEAR (Brisanje)..

Početna podešavanja (nastavak)

DISPLAY



TV Aspect **DVD**

4:3: Izaberite kada je priključen standardni 4:3 TV.

16:9 Wide: Izaberite kada je priključen široki 16:9 TV.

Display Mode **DVD**

Podešavanje modusa display-a funkcioniра samo kad je TV aspekt postavljen na "4:3".

Letter Box: Prikazuje široku sliku s trakama u gornjem i donjem dijelu ekrana.

Panscan: Automatski prikazuje široku sliku na cijelom ekranu i izbacuje dijelove koji ne pristaju.

AUDIO

Svaki DVD disk ima razne izlazne audio opcije.

Audio izlaz player-a podesite prema vrsti audio sistema kojeg koristite.



Dolby Digital / DTS / MPEG **DVD** **DivX**

Bitstream: Opciju "Bitstream" odaberite kada ste DIGITALNI OUT (Izlazni) priključak DVD Player-a spojili na pojačalo ili drugu opremu s Dolby Digital, DTS ili MPEG dekomerom.

PCM (za Dolby Digital / MPEG): Ovu opciju odaberite kada ste spojeni na 2-kanalno digitalno stereo pojačalo. DVD-i kodirani u Dolby Digital-u ili MPEG-u će se automatski miksati u dvo-kanalni PCM audio.

Off (za DTS): Ako odaberete opciju "Off", DTS signal neće izlaziti kroz DIGITALNI OUT priključak.

Početna podešavanja (nastavak)

Sample Freq. (Frekvencija uzorka) **DVD**

Ako vaš receiver ili vaše pojačalo NIJE u mogućnosti raditi sa signalima od 96 kHz , odaberite 48 kHz. Kad učinite taj izbor, ovaj uređaj će automatski pretvarati svaki signal od 96 kHz u signal od 48 kHz kako bi ih vaš sistem mogao dekodirati.

Ako vaš receiver ili vaše pojačalo može raditi sa signalima od 96 kHz , odaberite 96 kHz. Kad učinite taj izbor, ovaj uređaj će propustiti svaku vrstu signala bez daljnje obrade.

Provjerite dokumentaciju za vaše pojačalo kako biste utvrdili njegove karakteristike.

Dynamic Range Control (Dinamička kontrola opsega) (DRC)

DVD **DivX**

U DVD formatu, možete slušati zvučnu kulisu programa u najtočnijoj i najrealnijoj mogućoj prezentaciji zahvaljujući digitalnoj audio tehnologiji. Ipak, možda ćete htjeti komprimirati dinamički opseg audio izvedbe (razlika između najjačih zvukova i najtiših zvukova). U tim slučajevima film možete slušati pod tišom glasnoćom a da ne izgubite jasnoću zvuka. Opciju DRC postavite na ON za ovaj efekt.

Vocal **DVD**

Opciju Vocal postavite na poziciju On samo onda kada puštate višekanalni karaoke DVD. Karaoke kanali na disku pomiješat će se u normalni stereo zvuk.

OTHERS

Postavke PBC-a, Auto Play-a, i DivX(R) VOD se mogu mijenjati.



PBC **VCD**

Opciju kontrole puštanja (Playback Control -PBC) postavite na ON ili OFF.

On: Video CD-i s opcijom PBC puštaju se prema opciji PBC.

Off: Video CD-i s opcijom PBC puštaju se kao i Audio CD-i.

Auto Play **DVD**

DVD Player možete postaviti tako da se DVD disk počinje automatski puštati uvijek kada se DVD umetne.

Ako je Auto Play modus postavljen na uključeno (ON) ovaj će DVD Player tražiti naslov koji ima najduže vrijeme puštanja a nakon toga će automatski početi s puštanjem tog naslova.

On: Auto Play funkcija je aktivna.

Off: Auto Play funkcija nije aktivna.

NAPOMENA

Auto Play funkcija možda neće raditi s nekim DVD-ima.

Početna podešavanja (nastavak)

DivX(R) VOD

Registracijski kod DivX DRM (Digitalno upravljanje (Digital Right Management)) možete prikazati samo za svoj uređaj.



Registracijski kod koristi se za servisnog agenta VOD (Video na zahtjev (Video-On-Demand)). Možete kupiti ili iznajmiti datoteku s kodiranim filmom.

NAPOMENE

Ako iznajmite datoteku DivX VOD, ona će imati nekoliko mogućih ograničenja za gledanje, kako je dolje prikazano.

- Prikaz broja kojim možete odgledati datoteku.

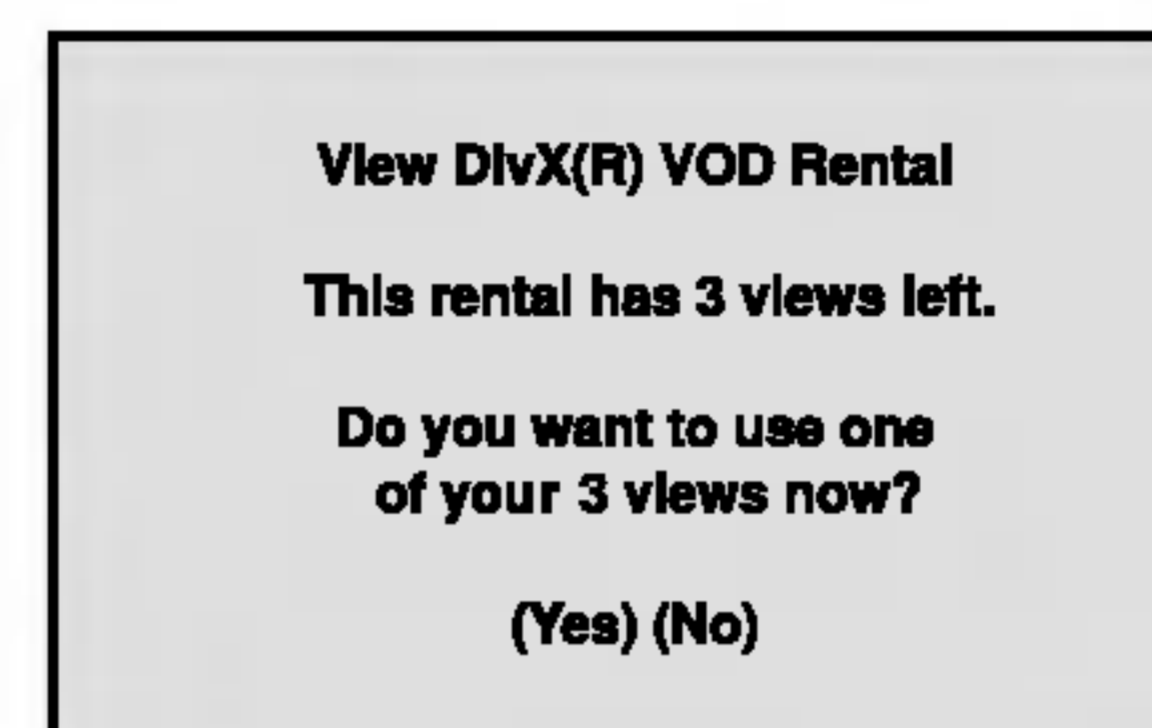

- Rok za iznajmljivanje je istekao.

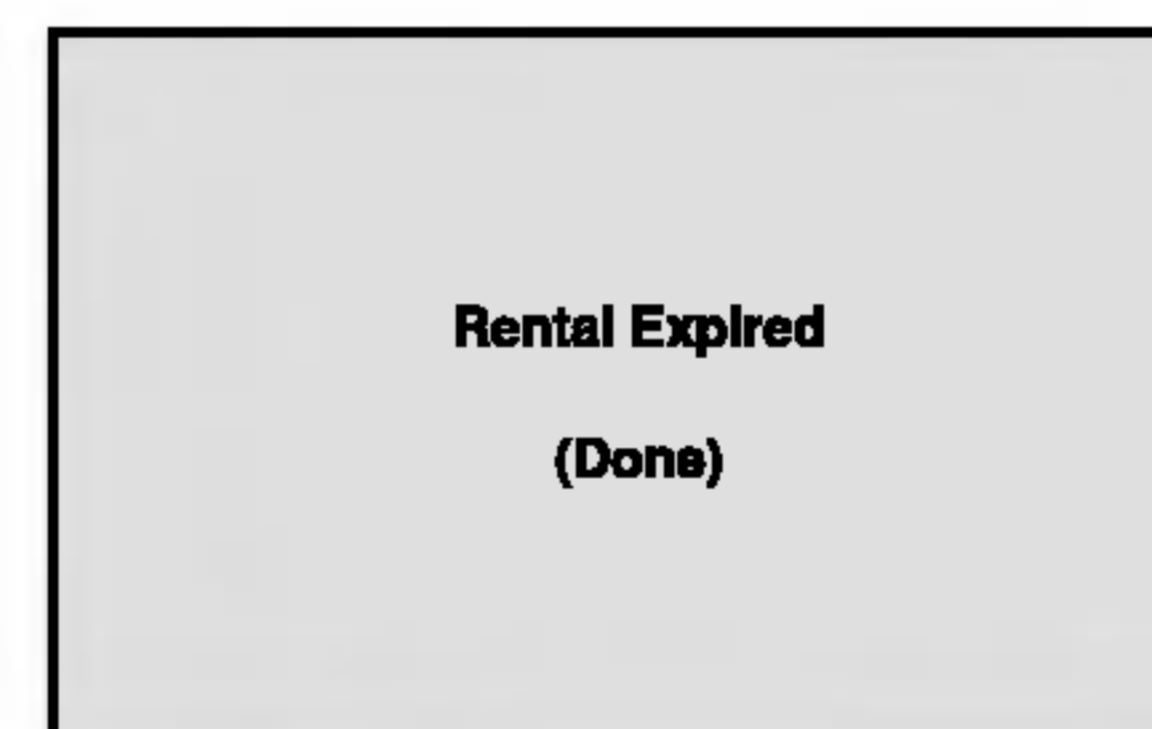

- Prikaz autorizacijske pogreške.

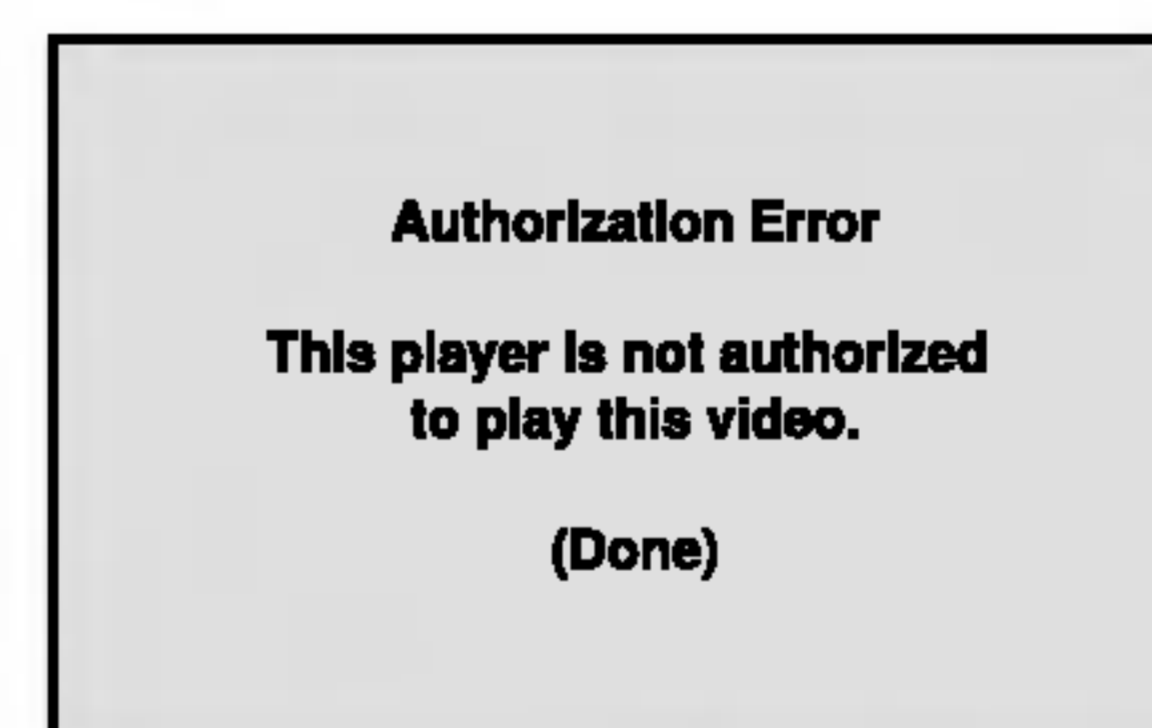

Početna podešavanja (nastavak)

LOCK (Roditeljska kontrola)

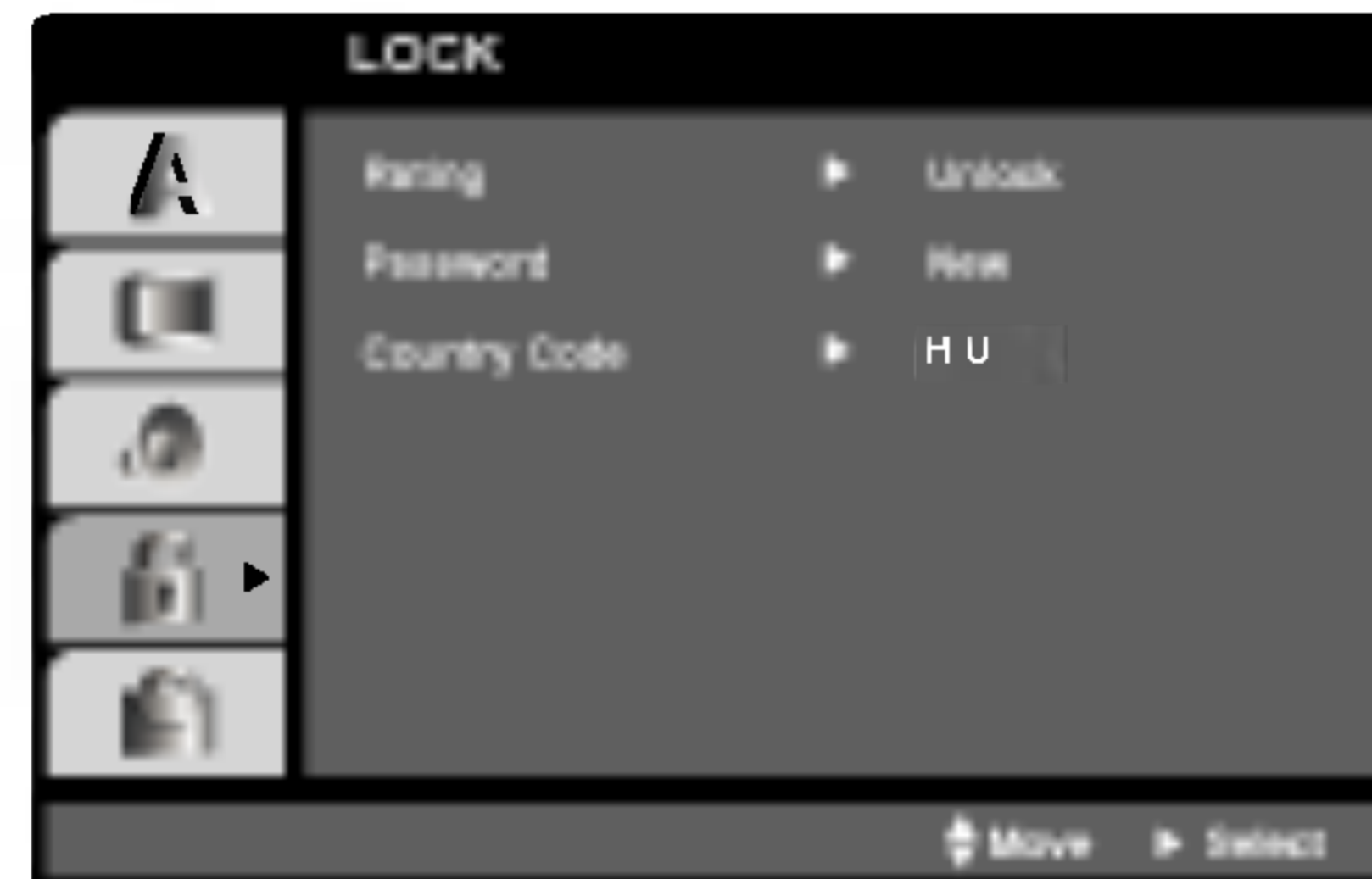

Rating **DVD**

Neki filmovi sadrže scene koje možda nisu prikladne za djecu. Puno diskova sadrži informaciju o roditeljskoj kontroli koja se primjenjuje na cijeli disk ili na izvjesne scene na disku. Filmovi i scene ocjenjuju se od 1 do 8, ovisno o zemlji. Neki diskovi kao alternativu nude prikladnije scene.

Funkcija roditeljske kontrole vam omogućuju blokiranje pristupa do scena ispod ocjene koju ste izabrali, te tako sprečava da vaša djeca vide materijal za koji vi vjerujete da je neprikladan.

1. Izaberite "Rating" na LOCK izborniku, zatim pritisnite tipku ►.
2. Za pristup u Rating, Password i Country Code funkcije morate unijeti 4-znamenkasti sigurnosni kod koji ste sami odredili. Ako još niste unijeli sigurnosni kod to trebate odmah sada učiniti.

Unesite 4-znamenkasti kod i pritisnite ENTER. Unesite ga ponovno i pritisnite ENTER za potvrdu. Ako pogriješite prije pritiskanja ENTER, pritisnite CLEAR.

3. Izaberite ocjenu od 1 do 8 koristeći tipke ▲ / ▼.

Rating (Ocjenjivanje) 1-8: Ocjena jedan (1) ima najveća ograničenja a ocjena osam (8) ima najmanja ograničenja.

Otključavanje

Ako izaberete otključavanje (unlock), roditeljska kontrola neće biti aktivna i disk će se puštati u cijelosti.

NAPOMENA

Ako postavite ocjenu za player, prikazivaće se sve disk scene sa istom ili nižom ocjenom. Više ocjenjene scene se neće prikazivati osim ako na disku za njih ne postoji alternativa. Alternativa mora imati istu ili nižu ocjenu. Ako ne postoji prikladna alternativa, puštanje se zaustavlja. Morate unijeti 4-znamenkastu lozinku ili morate promijeniti nivo ocjenjivanja kako biste nastavili s puštanjem diska.

4. Pritisnite ENTER za potvrdu vašeg izbora ocjenjivanja, zatim pritisnite SETUP da izađete iz izbornika.

Početa podesavanja (nastavak)

Password (sigurnosni kod)

Vi možete unijeti ili promijeniti lozinku.

1. Izaberite Password na LOCK izborniku zatim pritisnite tipku ►.
2. Slijedite korak 2 na način pokazan lijevo (Rating). "Change" ili "New" je jače osvjetljeno.
3. Unesite 4-znamenasti kod i pritisnite ENTER. Unesite ga ponovno za potvrdu.
4. Pritisnite SETUP da izađete iz izbornika.

U slučaju da zaboravite vaš sigurnosni kod

Ako zaboravite svoj sigurnosni kod, možete ga izbrisati pomoću sljedećih koraka:

1. Pritisnite SETUP za pojavljivanje izbornika podesavanja (SETUP).
2. Unesite 6-znamenasti broj "210499" i sigurnosni kod će se pobrisati.
3. Unesite novi kod na gore opisani način.

Country Code (Kod zemlje) **DVD**

Unesite kod zemlje / područja čiji su standardi upotrebljeni za ocjenjivanje DVD video diska, prema popisu u poglavlju s referencama.

1. Izaberite "Country Code" na LOCK izborniku zatim pritisnite tipku ►.
2. Slijedite korak 2 na način pokazan lijevo (Rating).
3. Izaberite prvi karakter koristeći tipke ▲ / ▼.
4. Pritisnite ENTER i izaberite drugi karakter koristeći tipke ▲ / ▼.
5. Pritisnite ENTER za potvrdu vašeg izbora koda zemlje.

Podešavanje Player-a

Za vrijeme puštanja diska može doći do izobličenja slike i zvuka na obližnjem TV-u, video rekorderu ili radio uređaju. Ako se to dogodi, player postavite dalje od TV-a, video rekordera ili radio uređaja ili isključite uređaj nakon što ste izvadili disk.

Priključivanja DVD Player-a

Postoje razni načini na koje možete priključiti vaš DVD Player, što ovisi o vašem TV-u i drugoj opremi. Molimo vas da za dodatne informacije o priključivanju po potrebi pogledate priručnik vašeg TV-a, stereo sistema ili drugih uređaja.

Video i Audio priključivanja na vaš TV

Provjerite je li DVD player priključen izravno na TV a ne na video rekorder, jer u tom slučaju sistem za zaštitu od kopiranja može izobličiti sliku DVD-a.

Video:

Priključite VIDEO OUT (izlaz) priključak na DVD player-u na video in (ulaz) priključak na TV-u koristeći video kabel (V).

Audio priključivanje na vaš TV:

Spojite priključke AUDIO izlaza DVD Playera na audio lijevi i desni ulazni priključak na TV-u pomoću audio kabela. Ne spajajte AUDIO izlazni priključak DVD Playera na ulazni priključak slušalica (glava za snimanje) vašeg audio sistema.

Zadnja strana TV-a

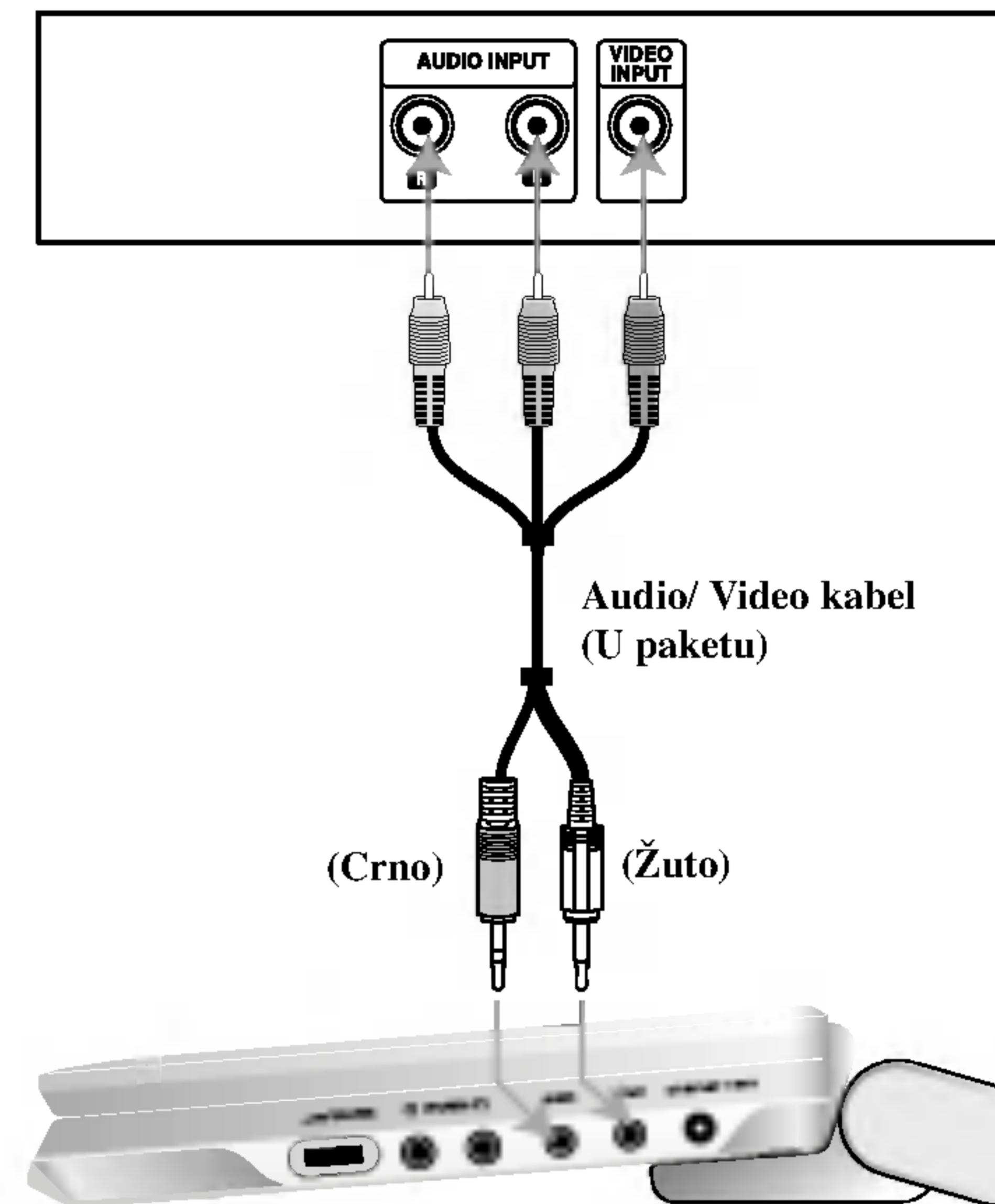

Desna strana uređaja

Ulazni/izlazni prekidač A/V IN/OUT morate postaviti na izlazni modus ("A/V OUT")

Podešavanje Player-a (nastavak)

Audio priključivanje na dodatnu opremu

Za audio izlaz priključite DVD player na vašu dodatnu opremu.

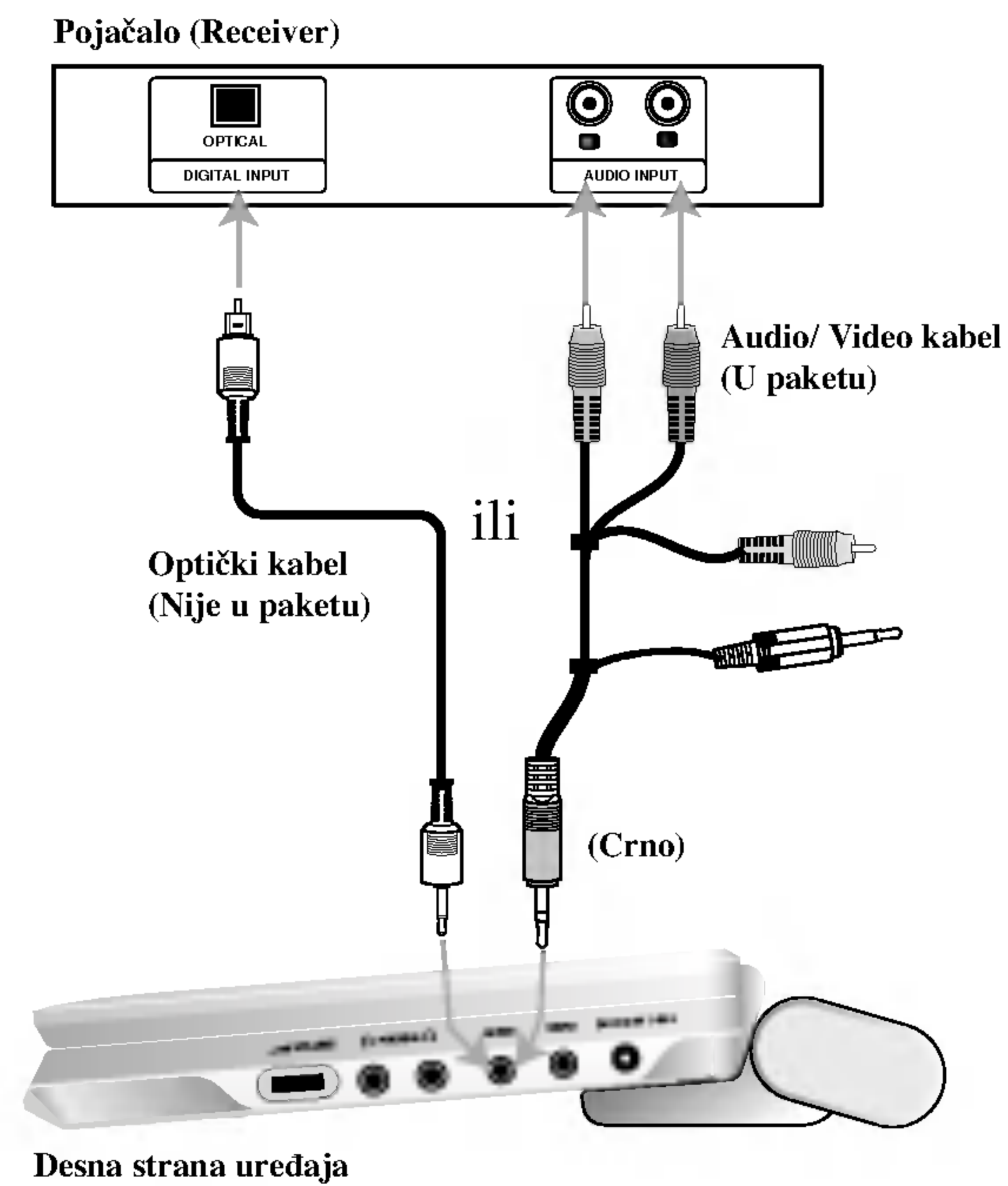

Ulazni/izlazni prekidač A/V IN/OUT morate postaviti na izlazni modus ("A/V OUT")

Pojačalo opremljeno s 2-kanalnim analognim stereom ili Dolby Pro Logic II / Pro Logic: Spojite jedan od DIGITALNIH AUDIO izlaza DVD Playera na odgovarajući priključak vašeg pojačala. Upotrijebite dodatan digitalni audio kabel.

Pojačalo opremljeno 2-kanalnim digitalnim stereom (PCM) ili audio/video receiver opremljen multi-kanalnim dekodrom (Dolby Digital™, MPEG 2, ili DTS): Spojite AUDIO izlazne priključke DVD playera na audio lijevi i desni ulazni priključak vašeg pojačala, prijemnika, ili stereo sistema, pomoću audio kabela

Digitalni višekanalni zvuk

Digitalni višenanalni priključak omogućuje najbolju kvalitetu zvuka. Za to trebate višekanalni audio / video receiver koji podržava jedan ili više audio formata podržanih od vašeg DVD Player-a kao što su MPEG 2, Dolby Digital i DTS. Provjerite priručnik receivera i oznake na prednjoj strani receivera.

NAPOMENE

- Ako audio format digitalnog izlaza ne odgovara mogućnostima vašeg receivera, receiver će proizvesti snažan, nepravilan zvuk ili neće uopće biti zvuka.
- Šestokanalni digitalni surround zvuk preko digitalnog priključka može se postići samo ukoliko je vaš receiver opremljen Digitalnim višekanalnim dekodrom.
- Kako biste vidjeli audio format trenutnog DVD-a na display-u, pritisnite tipku AUDIO.

Otklanjanje teškoća

Simptom	Uzrok	Ispravljanje
Nema napajanja.	• Napojni kabel nije priključen.	• Sigurno priključi napojni kabel u utičnicu u zidu.
	• Baterija je prazna.	• Napunite bateriju.
Slika se ne pojavljuje na LCD-u ili na TV-u (uključujući i video s drugog uređaja).	• Video kabel nije čvrsto priključen.	• Priključite video kabel u utičnicu čvrsto.
	• Prekidač ulaza/izlaza A/V (IN/OUT) nije ispravno postavljen.	• Prekidač ulaza/izlaza A/V (IN/OUT) postavite ispravno. - Tijekom reprodukcije diska, prekidač ulaza/izlaza A/V (IN/OUT) postavite na modus izlaza (OUT) - Tijekom reprodukcije videa s drugog uređaja, prekidač ulaza/izlaza A/V (IN/OUT) postavite na modus ulaza (IN).
	• LCD modus postavljen je na Isključeno (OFF).	• Odaberite neki drugi LCD modus.
	• Provjerite je li kontrola jasnoće postavljena na “_”.	• Podesite jasnoću.
Slaba slika.	• TV nije podešen da prima izlazni DVD signal.	• Na TV-u izaberi pravi video ulazni modus da se DVD slika može pojaviti na TV ekranu
	• Oprema koja je priključena s audio kabelom nije podešena da prima DVD izlazni signal.	• Izaberi ispravan ulazni modus audio prijemnika kako bi mogli slušati zvuk sa DVD-a.
DVD player ne počinje prikazivati.	• Audio kabeli nisu sigurno priključeni.	• Priključite audio kabel u utičnicu sigurno i čvrsto.
	• Stavljen je disk koji ne može prikazivati.	• Umetni disk koji prikazuje (provjeri tip diska i regionalni kod).
DVD player ne počinje prikazivati.	• Postavljen je razredni nivo.	• Poništi funkciju Ocjenjivanja (Rating) ili promijeni nivo ocjene.
	• Neki diskovi ne dopuštaju neke operacije.	• Na zaslonu se tijekom operacija može pojaviti “⊗”.
Na pritiskanje tipke, tipka ne odgovara funkcijom.		
Daljinski upravljač ne radi dobro.	• Daljinski upravljač previše je udaljen od DVD playera.	• S daljinskim upravljačem radi u krugu od 23 ft (7 m).

Reference

Kodovi jezika

Upotrijebite ovaj popis za unos željenog jezika u sljedeća početna postavljanja:
Disc Audio, Disc Subtitle, Disc Menu.

Kod	Jezik	Kod	Jezik	Kod	Jezik	Kod	Jezik
Abkazian	6566	Fidžijski	7074	Lingalski	7678	Singaleski	8373
Afar	6565	Finski	7073	Litvanski	7684	Slovački	8375
Afrikaanski	6570	Francuski	7082	Makedonski	7775	Slovenski	8376
Albanski	8381	Frizijski	7089	Malagasijski	7771	Somalijski	8379
Ameharički	6577	Galicijski	7176	Malajski	7783	Španjolski	6983
Arapski	6582	Gruzijski	7565	Malajalamski	7776	Sudanski	8385
Armenski	7289	Njemački	6869	Malteški	7784	Svahili	8387
Asameski	6583	Grčki	6976	Maorski	7773	Švedski	8386
Ajmarski	6588	Grenlandski	7576	Maratski	7782	Tagaloški	8476
Azerbejdžanski	6590	Guaranski	7178	Moldavijski	7779	Tađiski	8471
Baškirski	6665	Guđaratski	7185	Mongolski	7778	Tamilski	8465
Baskijski	6985	Hauski	7265	Naurški	7865	Tatarski	8484
Bengalski; Bangla	6678	Zidovski	7387	Nepalski	7869	Teluški	8469
Bhutanski	6890	Hinduski	7273	Norveški	7879	Thai	8472
Biharski	6672	Mađarski	7285	Orijski	7982	Tibetanski	6679
Bretonski	6682	Islandski	7383	Pandapski	8065	Tigrinijski	8373
Bugarski	6671	Indonezijski	7378	Paštanski, Pušto	8083	Tongoanski	8479
Burmanski	7789	Interlingva	7365	Perzijski	7065	Turski	8482
Bjeloruski	6669	Irski	7165	Poljski	8076	Turkmenski	8475
Kambodžanski	7577	Talijanski	7384	Portugalski	8084	Tvi	8487
Katalanski	6765	Japanski	7465	Kečuanški	8185	Ukrajinski	8575
Kineski	9072	Javanski	7487	Reto-romanski	8277	Urdski	8582
Korzikanski	6779	Kanadski	7578	Rumunjski	8279	Uzbekistanski	8590
Hrvatski	7282	Kašmirski	7583	Ruski	8285	Vijetnamski	8673
Češki	6783	Kozački	7575	Samoanski	8377	Volapski	8679
Danski	6865	Kirgijski	7589	Sanskrtski	8365	Velški	6789
Nizozemski	7876	Korejski	7579	Škotsko Galski	7168	Volofski	8779
Engleski	6978	Kurdski	7585	Srpski	8382	Xhosa	8872
Esperanto	6979	Laotski	7679	Srpsko – Hrvatski	8372	Jidiš	7473
Estonki	6984	Latinski	7665	Šonanski	8378	Yorupski	8979
Faroški	7079	Latvijski, Letski	7686	Sindski	8368	Zulu	9085

Kodovi zemalja

Izaberite odgovarajući kod zemlje s popisa.

Kod	Zemlja	Kod	Zemlja	Kod	Zemlja	Kod	Zemlja
Afganistan	AF	Etiopija	ET	Malezija	MY	Saudijska Arabija	SA
Argentina	AR	Fidi	FJ	Maldivi	MV	Senegal	SN
Australija	AU	Finska	FI	Meksiko	MX	Singapur	SG
Austrija	AT	Francuska	FR	Monako	MC	Slovačka Republika	SK
Belgija	BE	Njemačka	DE	Mongolija	MN	Slovenija	SI
Bolivija	BT	Velika Britanija	GB	Maroko	MA	Južna Afrika	ZA
Brazil	BO	Grčka	GR	Nepal	NP	Južna Koreja	KR
Butan	BR	Grendland	GL	Nizozemska	NL	Španjolska	ES
Kambodža	KH	Otoci	HM	Nizo. Antili	AN	Šri Lanka	LK
Kanada	CA	Mađarska	HU	Novi Zeland	NZ	Švedska	SE
Kongo	CL	Indija	IN	Nigerija	NG	Švicarska	CH
Čile	CN	Indonezija	ID	Norveška	NO	Tajland	TH
Kina	CO	Izrael	IL	Oman	OM	Turska	TR
Kolumbija	CG	Italija	IT	Pakistan	PK	Uganda	UG
Kostarika	CR	Jamajka	JM	Panama	PA	Ukrajina	UA
Hrvatska	HR	Japan	JP	Paragvaj	PY	Sjedinjene Države	US
Češka Republika	CZ	Kenija	KE	Filipini	PH	Urugvaj	UY
Danska	DK	Kuvajt	KW	Poljska	PL	Uzbekistan	UZ
Ekvador	EC	Libija	LY	Portugal	PT	Vijetnam	VN
Egipat	EG	Luksemburg	LU	Rumunjska	RO	Zimbabve	ZW
Salvador	SV			Ruska Federacija	RU		

Otklanjanje teškoća

DVD Player

Napajanje:

Istosmjerna struja 9.8V (adapter terminal za izmjeničnu struju),
Istosmjerna struja 7.4V (Baterija)

Potrošnja električne energije: 35W s baterijom

Masa (approx): 0.66 kg (bez pakiranja s baterijom)

Vanjske dimenzije (Š x V x D):

190 x 28 x 159.5 mm

Sistem signala: PAL / NTSC

Laser:

DVD Laserska valna dužina 662+25 / 662-15 nm

CD Laserska valna dužina 785+25 / 785-15 nm

Opseg frekvencije (audio):

DVD linearni zvuk: 48kHz uzorak 8 Hz do 20 kHz
96kHz uzorak 8 Hz do 44 kHz

Omjer signal/šum: Više od 100 dB (samo ANALOG OUT konektori)

Dinamično područje: Više od 90 dB (DVD/CD)

Harmonic distortion (audio): 0.008 %

Uvjeri rada:

Temperatura: 5°C do 35°C, Status rada: Vodoravan

Priključci

Video ulaz/izlaz (VIDEO In/Out):

1.0 V (p-p), 75 Ω, negativni sync., ø3.5mm mini priključak x 1

Audio ulaz/izlaz (AUDIO In/Out, analogni audio):

2.0 Vrms (1 KHz, 0 dB), ø3.5mm mini priključak x 1

Terminal za slušalice: ø3.5mm stereo mini priključak x 2

Zaslon od tekućeg kristala (LCD)

Veličina ploče: širina 17 cm (dijagonalno)

Sustav projekcije: R.G.B vrpca

Sistem za pokretanje: TFT aktivna matrica

Rezolucija: 234 x 480 x 3 (stopa efektivnih piksela: više od 99.99%)

Dodaci u paketu

- RCA Audio/Video kabel1
- Adapter za izmjeničnu struju (DP-AC80)1
- Napojni kabel1
- Adapter za automobil (DP-CA80)1
- Pakiranje baterije (DP-BS830).....1
- Daljinski upravljač1
- Baterija za daljinski upravljač (Litijska Baterija)1

● Dizajn i specifikacije su podložne promjenama bezprethodne najave.

Prenosný DVD prehrávač



UŽIVATEĽSKÁ PRÍRUČKA MODEL: DP8821

Pred pripájaním, prevádzkovaním alebo nasto-
vaním výrobku si láskavo pozorne prečítajte tieto
pokyny, a to dôkladne a úplne.

Bezpečnostné predpisy

VÝSTRAHA

NEBEZPEČENSTVO ÚRAZU
ELEKTRICKÝM PRÚDOM
NEOTVÁRAŤ



VÝSTRAHA: Z DÔVODU ZNÍŽENIA NEBEZPEČENSTVA ÚRAZU ELEKTRICKÝM PRÚDOM NEOTVÁRAJTE KRYT ALEBO ZADNÝ PANEL TOHTO ZARIADENIA. VO VNÚTRI SA NENACHÁDZAJÚ ŽIADNE UŽÍVATEĽOM OPRAVITELNÉ ČASTI. OPRAVY ZVERTE DO RÚK KVALIFIKOVANÉHO SERVISNÉHO PERSONÁLU



VÝSTRAHA: Z DÔVODU ZNÍŽENIA NEBEZPEČENSTVA POŽIARU ALEBO ÚRAZU ELEKTRICKÝM PRÚDOM NEVYSTAVUJTE TENTO VÝROBOK DAŽDU ALEBO VLNKOSTI. NA VÝROBOK NEUMIESTŇUJTE ŽIADNE PREDMETY OBSAHUJÚCE VODU AKO NAPRIKĽAD VÁZY A POD.

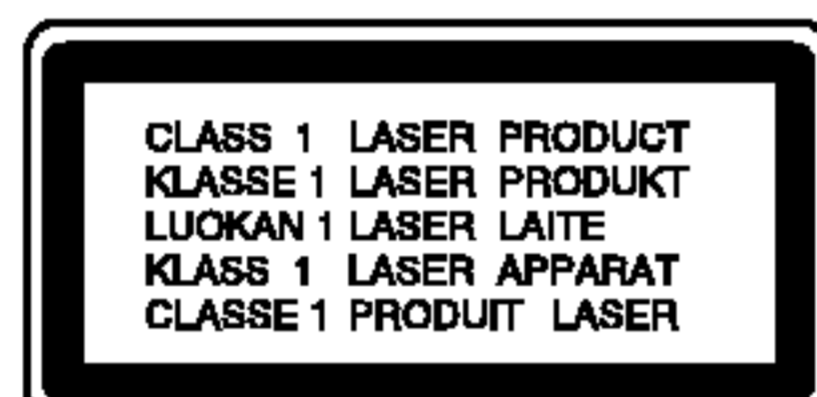

VÝSTRAHA: Digitálny video diskový prehrávač používa laserový systém. Používanie ovládacích prvkov, nastavovania a vykonávanie postupov, ktoré nie sú v súlade s údajmi uvedenými v tejto užívateľskej príručke, môže spôsobiť nebezpečenstvo úrazu vystavením ožiareniu.



VÝSTRAHA: Z dôvodu zabránenia priameho vystavenia laserovému lúču kryt neotvárajte. Pri otvorenom kryte je voľne viditeľné laserové žiarenie.



VÝSTRAHA: Nikdy sa nepozerajte priamo do laserového lúča.



Upozornenie: Tento výrobok neumiestňujte do uzavretých priestorov ako knižnica a podobne.



Výrobok spĺňa požiadavky o rádiových interferenciách stanovenými Smernicou EHS 89/336/EHS, 93/68/EHS a 73/23/EHS.



POZNÁMKY O AUTORSKÝCH PRÁVACH:

Je zákonom zakázané kopírovať, vysielat', premietat', vysielat' prostredníctvom káblových sietí, verejne prehrávať alebo požičovať materiál chránený autorskými právami bez predchádzajúceho súhlasu.

Tento výrobok obsahuje funkciu, ktorá znemožňuje kopírovanie. Túto funkciu vyvinula spoločnosť Macrovision. Na niektorých diskoch sú nahrané signály znemožňujúce kopírovanie. Pri nahrávaní a prehrávaní obrazu týchto diskov na videorekordéri sa na obraze objavia rušivé čiary. Tento výrobok obsahuje technológiu na ochranu autorských práv, ktorá je chránená technologickými právami niektorých patentov v USA a ostatnými právami duševného vlastníctva spoločnosti Macrovision Corporation a iných vlastníkov práv. Používanie tejto technológie na ochranu autorských práv musí byť schválené spoločnosťou Macrovision Corporation a je určené na domáce alebo iné obmedzené prehrávanie, len ak spoločnosť Macrovision nechválí inak. Obchádzanie alebo narušovanie tejto ochrany je zakázané.

SÉRIOVÉ ČÍSLO: Sériové číslo je uvedené na zadnom kryte tejto jednotky. Toto číslo je jedinečné pre každú jednotku a nie je prístupné ostatným osobám. Odporúčame zaznamenať požadované údaje v nasledujúcich riadkoch a uchovať túto príručku ako trvalý záznam po predaji.

Model č. _____

Sériové č. _____

Obsah

Úvod	
Bezpečnostné predpisy	2
Obsah	3
Pred použitím	4-7
Symboly použité v tejto príručke	4
O zobrazení symbolu	4
Poznámky o diskoch	4-5
Výrazy týkajúce sa diskov	5
Údržba a servis	6
Druhy prehrávacích diskov	7
Identifikácia ovládačov	8-11
Základná jednotka	8-9
Diaľkové ovládanie	10-11
Sieťové pripojenia	12-15
AC adaptér	12
Automobilový adaptér	13
Akumulátor	14-15
Prehrávanie disku	16
Pokročilá obsluha	
Displej zobrazovaný na obrazovke	17-18
Všeobecné vlastnosti	19-23
• Preskočenie na iný TITUL	19
• Preskočenie na inú KAPITOLU/STOPU	19
• Vyhľadávanie	19
• Zastavený obrazu a Prehrávanie obraz po obraze	20
• Spomalené prehrávanie	20
• Vyhľadávanie podľa času	20
• Opakovanie A-B	20
• Opakované prehrávanie	20
• Vyhľadávanie pomocou záložiek	21
• Zoom (Priblíženie)	22
• Pokračovanie prehrávania	22
Zvláštne DVD funkcie	22-23
• Menu titulov	22
• Menu disku	22
• Zmena audio jazyka	22
• Uhol kamery	23
• Titulky	23
• Pamäť poslednej scény	23
• Šetrič obrazovky	23
• Zmena audio kanála	23
Prehrávanie Audio CD a MP3/WMA disku	24-26
Funkcie Audio CD a MP3 / WMA disku	25-26
• Pauza	25
• Preskočenie na inú stopu	25
• Vyhľadávanie	25
• Opakovanie Stopy/Všetky/Vypnuté	25
• Opakovanie A-B	25
• Kompatibilita diskov MP3/WMA s týmto prehrávačom je obmedzená nasledovne	26
Programované prehrávanie	27-28
• Opakovanie naprogramovaných stôp	28
• Mazanie stopy zo zoznamu Program.	28
• Vymazanie celého zoznamu Program.	28
Prezeranie disku JPEG	29-30
• Postupné prezeranie obrázkov (SLIDE SHOW)	29
• Zastavený obraz	29
• Preskočenie na iný súbor	30
• Zoom (Priblíženie)	30
• Otáčanie obrázku	30
• Počúvanie hudby MP3/WMA počas prezerania obrázkov	30
• Kompatibilita JPEG disku s týmto prehrávačom je obmedzená nasledovne	30
Prehrávanie DVD disku vo formáte VR	31
Prehrávanie disku s filmom DivX	32
• Kompatibilita disku DivX s týmto DVD prehrávačom je limitovaná nasledovne	32
Počiatkové nastavenie	
Počiatkové nastavenie	33-38
Všeobecná prevádzka	33
LANGUAGE	33
DISPLAY	34
AUDIO	34-35
OTHERS	35-36
LOCK (Rodičovské ovládanie)	37-38
Pripojenia	
Nastavenie prehrávača	39-40
Pripojenia DVD prehrávača	39
Audio pripojenie k dodatočným zariadeniam	40
Referencie	
Riešenie problému	41
Jazykové kódy	42
Kódy krajín	43
Technické vlastnosti	44

Pred použitím

Za účelom správneho používania tohto výrobku si láskavo starostlivo prečítajte túto príručku a odložte si ju pre budúce potreby.

Príručka obsahuje informácie o prevádzke a údržbe DVD prehrávača. Ak si jednotka vyžaduje servisný zásah, kontaktujte autorizované servisné centrum.

Symboly použité v tejto príručke



Symbol šípky v tvare blesku vás upozorňuje na prítomnosť nebezpečného napätia pod krytom zariadenia, ktoré môže predstavovať nebezpečenstvo úrazu elektrickým prúdom.



Výkričník vás upozorňuje na prítomnosť dôležitých prevádzkových a údržbových / servisných pokynov.



Označuje nebezpečenstvá, ktoré môžu spôsobiť škodu na jednotke, alebo iné materiálne škody.

POZNAMKY

Obsahuje zvláštne komentáre a prevádzkové funkcie.

RADA

Obsahuje rady a návrhy na uľahčenie prevádzkových pokynov. Časť, ktorej názov obsahuje jeden z nasledujúcich symbolov, platí len pre disk, ktorý označuje príslušný symbol.

DVD

DVD a finalizované DVD±R/RW

VCD

Video [obrazové] CD disky

CD

Audio [zvukové] CD disky

MP3

MP3 disky

WMA

WMA disky

JPEG

JPEG disky

DivX

DivX disky

O zobrazení symbolu

Na obrazovke televízneho prijímača sa môže počas prevádzky zariadenia zobraziť symbol “⊗”, ktorý znamená, že funkcia popísaná v príručke nie je pre uvedený DVD video disk prístupná.

Poznámky o diskoch

Manipulácia s diskmi

Stranu disku, na ktorej sa nachádza nahrávka, nikdy nechytajte. Disky chytajte za jeho hrany tak, aby ste na povrchu nezanechali odtlačky prstov. Na disk nikdy nelepte papier alebo lepiacu pásku.

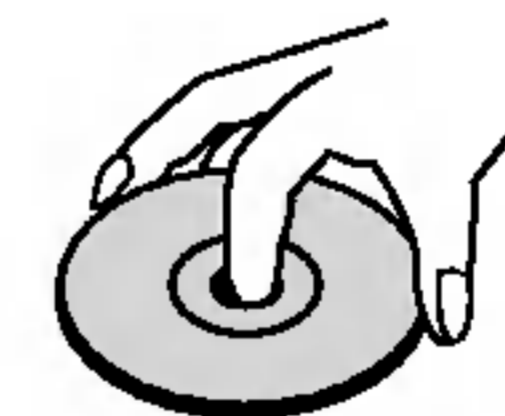

Pred použitím (pokračovanie)

Skladovanie diskov

Po skončení prehrávania vráťte disk do pôvodného obalu. Disk nevystavujte priamemu slnečnému žiareniu alebo zdrojom tepla a nikdy ho nenechávajte v zaparkovanom aute vystavený priamemu slnečnému žiareniu.

Čistenie diskov

Odtlačky prstov a prach na disku môžu spôsobiť zhoršenie kvality obrazu a rušeniu zvuku. Pred prehrávaním disky vyčistite pomocou čistej tkaniny. Disk utierajte od stredu smerom von.

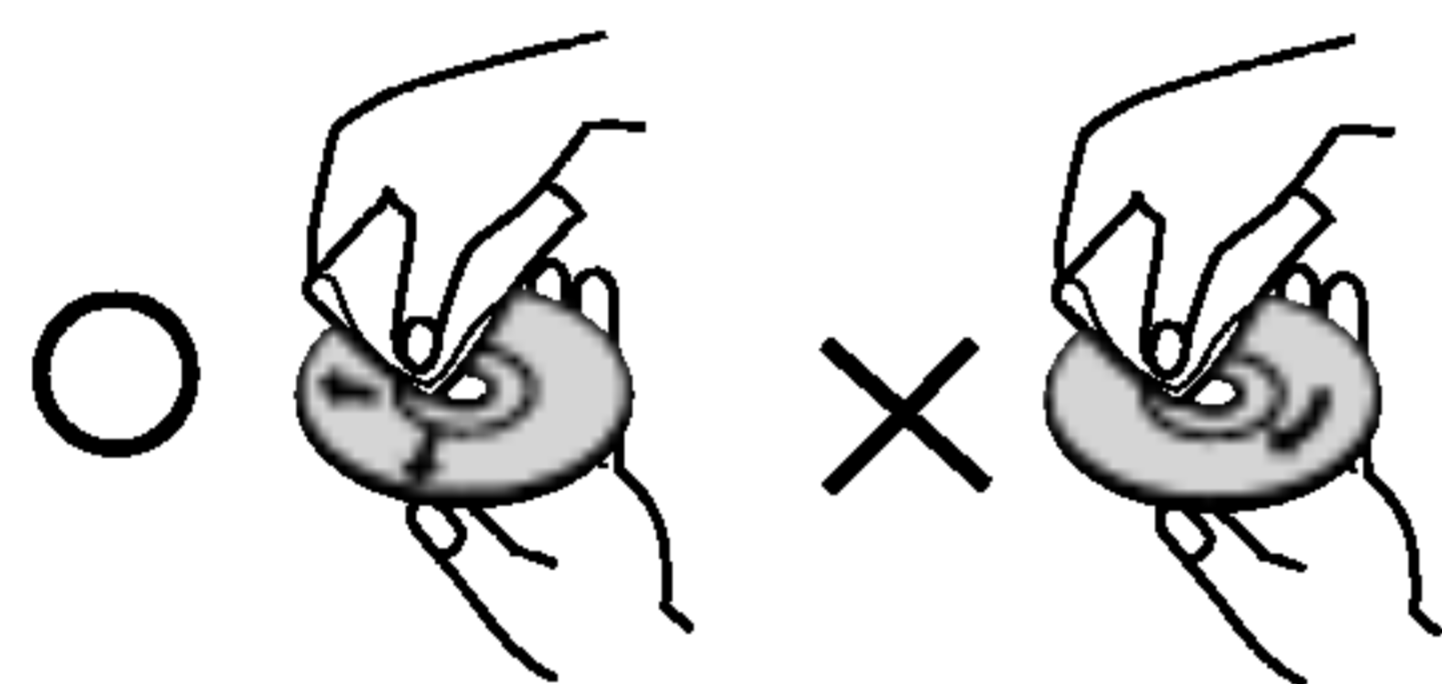

Nepoužívajte silné rozpúšťadlá ako alkohol, benzín, riedidlo, čistiace prostriedky dostupné v maloobchodnej sieti alebo antistatický spray určený pre staršie vinylové platne.

Výrazy týkajúce sa diskov

DVD ±R / DVD ±RW

DVD -R a DVD +R sú dva rôzne štandardy pre DVD nahrávacie mechaniky a disky. Tento formát umožňuje nahrať informácie na DVD disk len jedenkrát.

DVD +RW a DVD -RW sú dva štandardy pre prepisovateľné nosiče, čo znamená, že obsah DVD môžete zmazať a opäť nahrať. Jednostranné disky majú kapacitu 4,38 GB a dvojstranné disky dvakrát toľko. Dvojvrstvové jednostranné disky neexistujú.

VCD (Video CD)

VCD má kapacitu až 74 minút (650 MB disk) alebo 80 minút (700 MB disk) MPEG-1 plne animovaného obrazu spolu s kvalitným stereo zvukom.

MPEG

MPEG je medzinárodný štandard pre video [obrazový] a audio [zvukový] kompresiu. MPEG-1 sa používa pre kódovanie videa [obrazu] pre VCD a poskytuje kódovanie viackanálového priestorového zvuku ako PCM, Dolby Digital, DTS a MPEG audio [zvuk].

MP3

MP3 je populárny kompresný formát používaný pre digitálne audio [zvukové] súbory, ktorý dosahuje veľmi vysokú kvalitu zrovnateľnú s kvalitou CD.

WMA

Súbor vo formáte Windows media audio. Druh kódovania / dekódovania vyvinutý spoločnosťou Microsoft Corp.

JPEG

Joint Pictures Expert Group. JPEG je formát komprimovaného súboru, ktorý umožňuje uloženie obrázkov bez obmedzenia počtu farieb.

DivX

DivX je názov revolučného nového video kodeku, ktorý je založený na novej kompresnej norme pre video MPEG-4. Na tomto DVD prehrávači budete môcť prehrávať DivX filmy.

Pred použitím (pokračovanie)

PBC: Playback Control [Ovládanie prehrávania] (len pre Video CD)

Ovládanie prehrávania je dostupné pre Video CD (VCD) disky nahrané vo formáte verzie 2.0. PBC umožňuje interaktívne ovládanie systému prostredníctvom menu, funkcie vyhľadávania alebo iné funkcie počítačového typu. Okrem toho je možné prehrávať zastavené obrazy vo vysokom rozlíšení, ak sú na disku nahrané. Video CD disky, ktoré nie sú vybavené funkciou PBC (Verzia 1.1), sa prehrávajú rovnako ako audio [zvukové] CD.

Titul (len pre DVD Video Disky)

DVD disk je obvyčajne rozdelený na tituly. Hlavná nahrávka môže byť napríklad označená ako titul 1, dokumentárny záznam popisujúci výrobu filmu môže byť označený ako titul 2 a rozhovory s hercami ako titul 3. Ku každému titulu je priradené referenčné číslo, pomocou ktorého ho ľahko vyhľadáte.

Údržba a servis

Pred tým, ako zavoláte servisného technika, si prezrite nasledovné informácie.

Manipulácia s jednotkou

Preprava jednotky

Pôvodné ochranné balenie a baliaci materiál starostlivo uschovajte. Pre maximálnu ochranu jednotky ju treba zabaliť naspäť do pôvodného obalu, v ktorom ste ju dostali od výrobcu.

Udržiavanie čistého povrchu

- V blízkosti jednotky nepoužívajte prchavé tekutiny ako napríklad insekticídne rozprašovače.
- Nenechávajte gumené alebo plastové výrobky v dlhšom kontakte s jednotou počas dlhšieho obdobia. Tieto výrobky zanechajú na povrchu stopy.

Čistenie jednotky

Na čistenie prehrávača používajte mäkkú a suchú handru. Ak je povrch veľmi znečistený, použite mäkkú handru jemne navlhčenú slabým čistiacim prostriedkom.

Nepoužívajte silné rozpúšťadlá ako napríklad alkohol, benzín alebo riedidlo, tieto látky môžu poškodiť povrch jednotky.

Údržba jednotky



DVD rekordér je presné zariadenie vyrobené na báze najnovšej technológie. Ak je optická snímacia šošovka alebo disková mechanika znečistená alebo opotrebovaná, kvalita obrazu sa môže znížiť.

Odporúčame preto pravidelne kontrolovať a udržiavať zariadenie po každých 1 000 hodinách prevádzky.

Podrobnosti o údržbe vám poskytne autorizované servisné centrum.

Pred použitím (pokračovanie)

Druhy prehrávateľných diskov

	DVD (8 cm / 12 cm disk)
	Video CD (VCD) (8 cm / 12 cm disk)
	Audio CD (8 cm / 12 cm disk)

Okrem toho je táto jednotka schopná prehrávať DivX súbory, DVD±R, DVD±RW, Kodak PICTURE CD, SVCD, a CD-R alebo CD-RW disky obsahujúce zvukové nahrávky, MP3 súbory, WMA alebo JPE súbory.



Symbol označuje funkciu výrobcu, ktorá je schopná prehrávať DVD-RW disky nahrané vo formáte Video Recording.

Vyrobené v licencii od Dolby Laboratories. "Dolby", "Pro Logic" a symbol dvojité D sú ochrannými známkami Dolby Laboratories.

DTS a DTS Digital Out sú ochrannými známkami Digital Theater Systems, Inc.

POZNAMKY

- V závislosti od stavu nahrávacieho zariadenia alebo samotného CD-R/RW (alebo DVD±R/DVD±RW) disku, niektoré CD-R/RW (alebo DVD±R/DVD±RW) disky nie je možné prehrávať na tejto jednotke.
- Na žiadnu stranu disku (stranu pre nahrávku alebo stranu pre označenie) nelepte žiadne nálepky alebo označenia.
- Nepoužívajte CD nepravidelných tvarov (napr. CD v tvare srdca alebo osemuholníkov). Používanie týchto CD môže spôsobiť poškodenie zariadenia.

Poznámky o DVD a Video CD diskoch

Niektoré funkcie prehrávania DVD a Video CD môžu byť zámerne naprogramované výrobcom programu. Keďže táto jednotka prehráva DVD a CD disky v závislosti od obsahu disku stanoveného výrobcom disku, niektoré funkcie prehrávania jednotky nemusia byť použiteľné, alebo výrobca môže pridať ďalšie funkcie.

Regionálny kód

Tento DVD prehrávač je navrhnutý a vyrobený na prehrávanie DVD programov nahraných v regionálnom kóde "2". Jednotka je schopná prehrávať DVD disky s označením "2" alebo "ALL".



Poznámky o regionálnych kódach

- Väčšina DVD diskov je na obale viditeľne označená symbolom zemegule obsahujúceho jedno alebo viacero čísel. Toto číslo sa musí zhodovať s číslom regionálneho kódu vášho DVD prehrávača. V opačnom prípade prehrávač nebude schopný DVD prehrávať.
- Ak sa pokúsite prehrávať DVD s iným kódom krajiny, aký má váš prehrávač, na obrazovke sa objaví správa "Check Regional Code" (Skontrolujte kód regiónu).

Identifikácia ovládačov

Základná jednotka

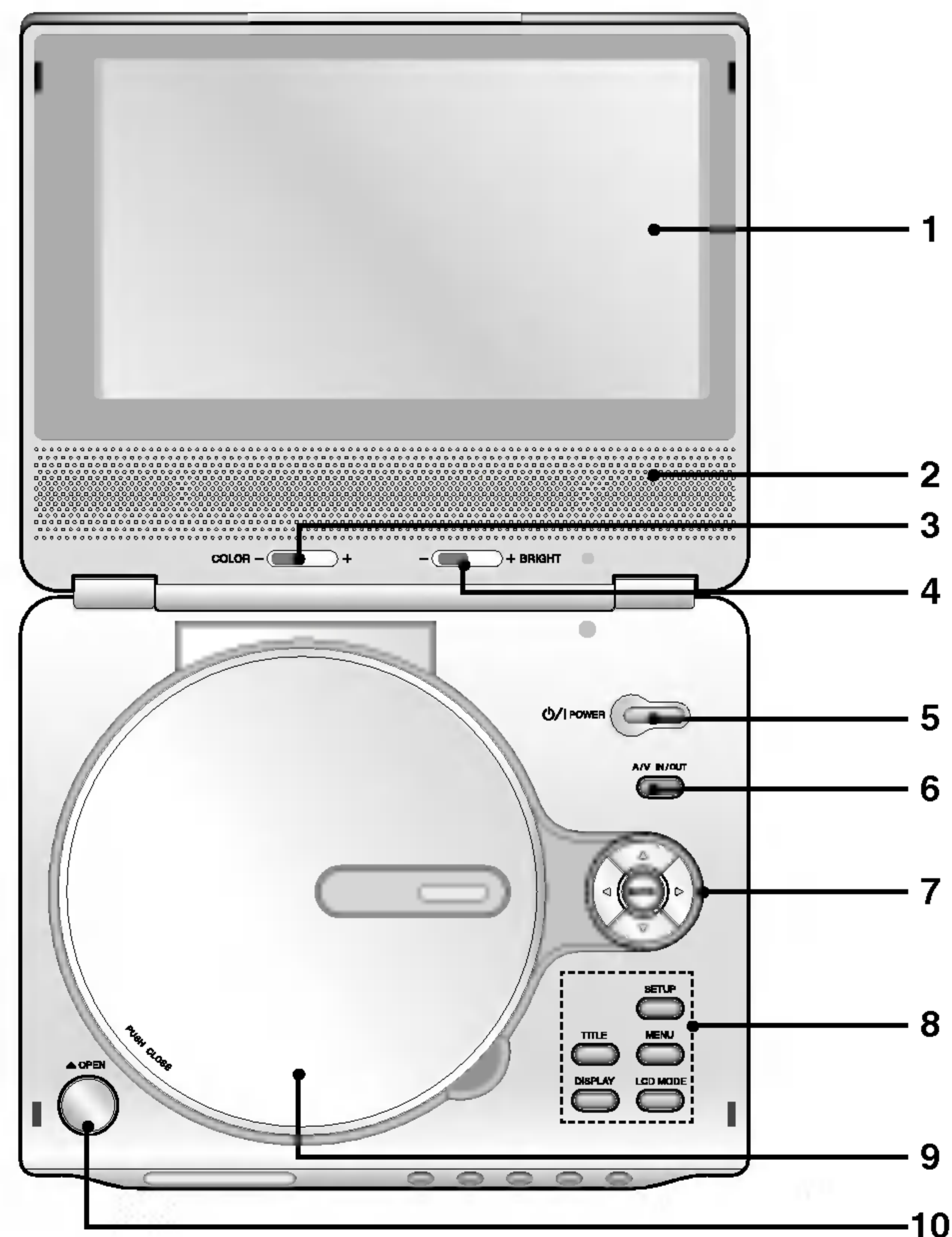

1. LCD displej
2. Reproduktor
3. Posuvné tlačidlo pre FARBU: - ; čiernobiely + ; farebný
4. Posuvné tlačidlo pre JAS: - ; tmavá + ; svetlá
5. **POWER [ZAPNUTIE/VYPNUTIE]**
Zapnutie a vypnutie prehrávača.
6. **AV IN/OUT**
Nastavenie zdroja signálu na televíznom prijímači.
7. • ◀ ▶ ▲ ▼ (vľavo/vpravo/nahor/nadol)
Výber položky v menu.
• **ENTER [POTVRDENIE]**
Potvrdenie výberu v menu.
8. • **TITLE [TITUL]**
Zobrazenie menu titulu, ak je dostupné.
• **LCD Režim**
NORMÁLNY → FLL → ZOOM → VYPNÚŤ
• **MENU**
Vstup do menu na DVD disku.
• **DISPLAY [DISPLEJ]**
Prístup k displeju zobrazovaného na obrazovke.
• **SETUP [NASTAVENIE]**
Sprístupnenie alebo zatvorenie menu nastavenia.
9. **Kryt disku**
10. **Tlačidlo pre OTVORENIE**
Pre otvorenie krytu disku stlačte toto tlačidlo.

POZNAMKA

Disk s prehrávkou otočenou smerom dolu vložte na stredový kolík a jemne zatlačte na stred disku, aby zapadol na miesto.

Identifikácia ovládačov (pokračovanie)

Základná jednotka

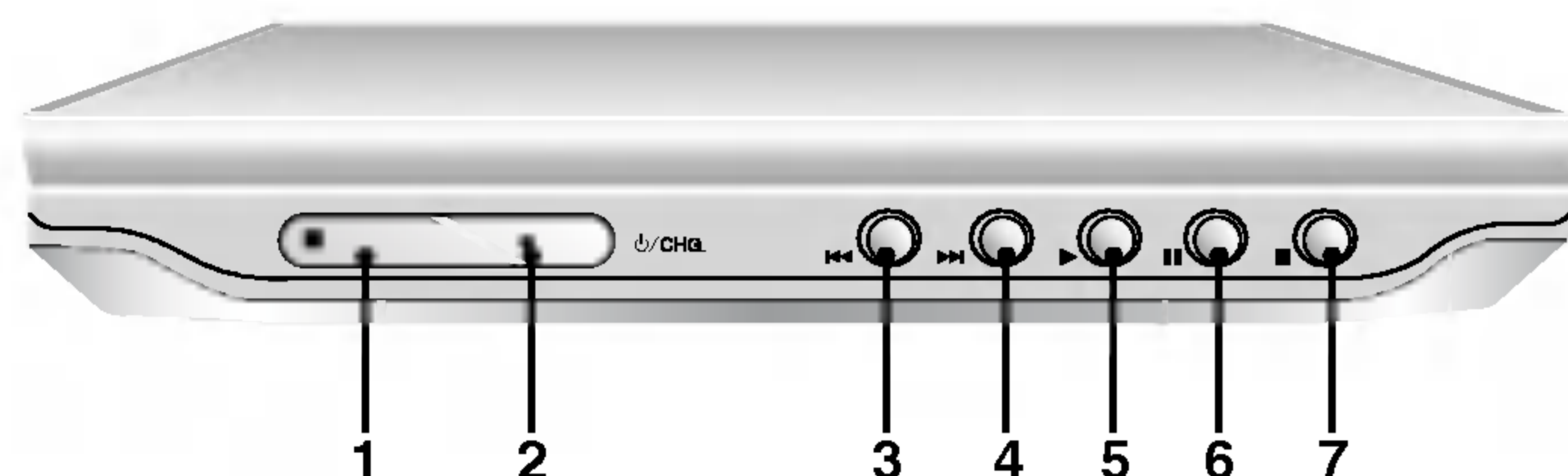

- 1. Snímač diaľkového ovládania**
- 2. Kontrolka nabíjania**
Počas nabíjania je kontrolka nabíjania červená.
Keď je nabíjanie ukončené, kontrolka nabíjania zmení farbu na zelenú.
- 3. Spätné PRESKOČENIE/ VYHLADÁVANIE**
Preskočenie na predchádzajúcu kapitolu / stopu alebo na začiatok.
Stlačením a podržaním tohto tlačidla počas dvoch sekúnd spustíte rýchle vyhľadávanie dozadu.
- 4. PRESKOČENIE/VYHLADÁVANIE dopredu**
Preskočenie na nasledujúcu kapitolu / stopu. Stlačením a podržaním tohto tlačidla počas dvoch sekúnd spustíte rýchle vyhľadávanie dopredu.
- 5. PREHRÁVANIE**
Spustenie prehrávania.
- 6. PAUZA**
Pozastavenie prehrávania. Opakovaným stláčaním tohto tlačidla môžete nahrávku prehrávať obraz po obraze.

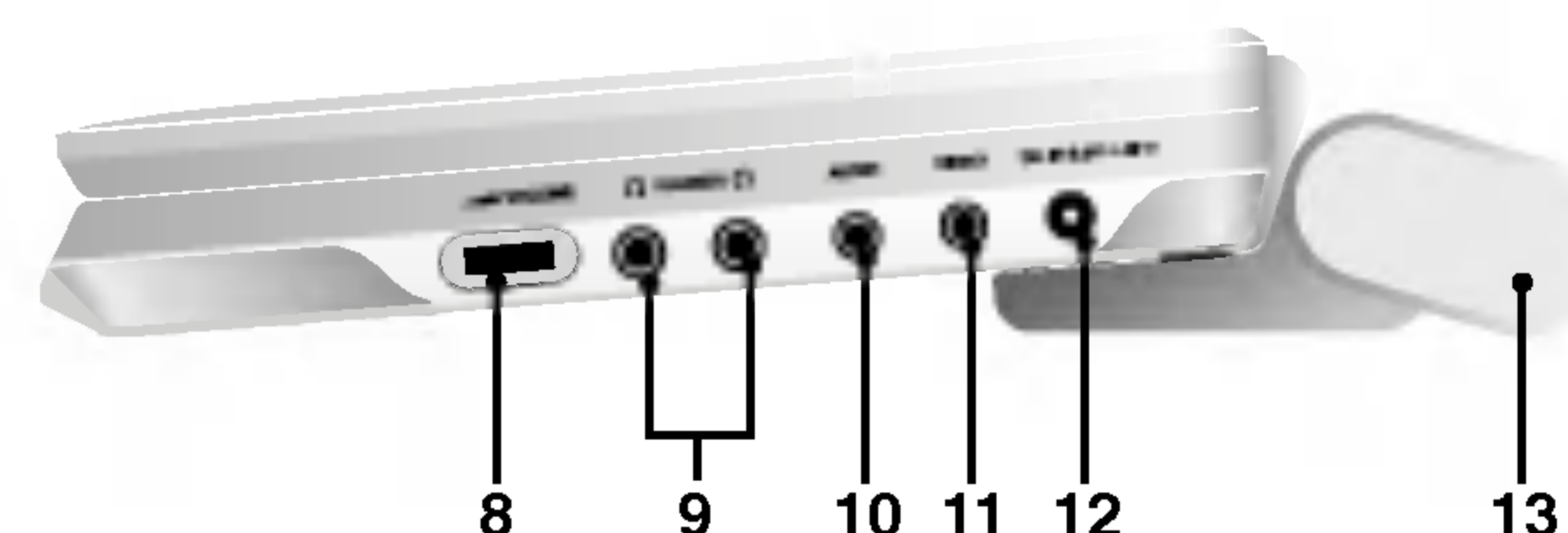

- 7. ZASTAVENIE**
Zastavenie prehrávania.
- 8. Ovládanie hlasitosti**
- 9. Konektor pre slúchadlo**
- 10. Konektor AUDIO vstupu/výstupu (OPTICKÝ VÝSTUP)**
- 11. Konektor VIDEO vstupu/výstupu**
- 12. DC IN 9.8V**
Pripojte AC adaptér.
- 13. Akumulátor**

Identifikácia ovládačov (pokračovanie)

Diaľkové ovládanie

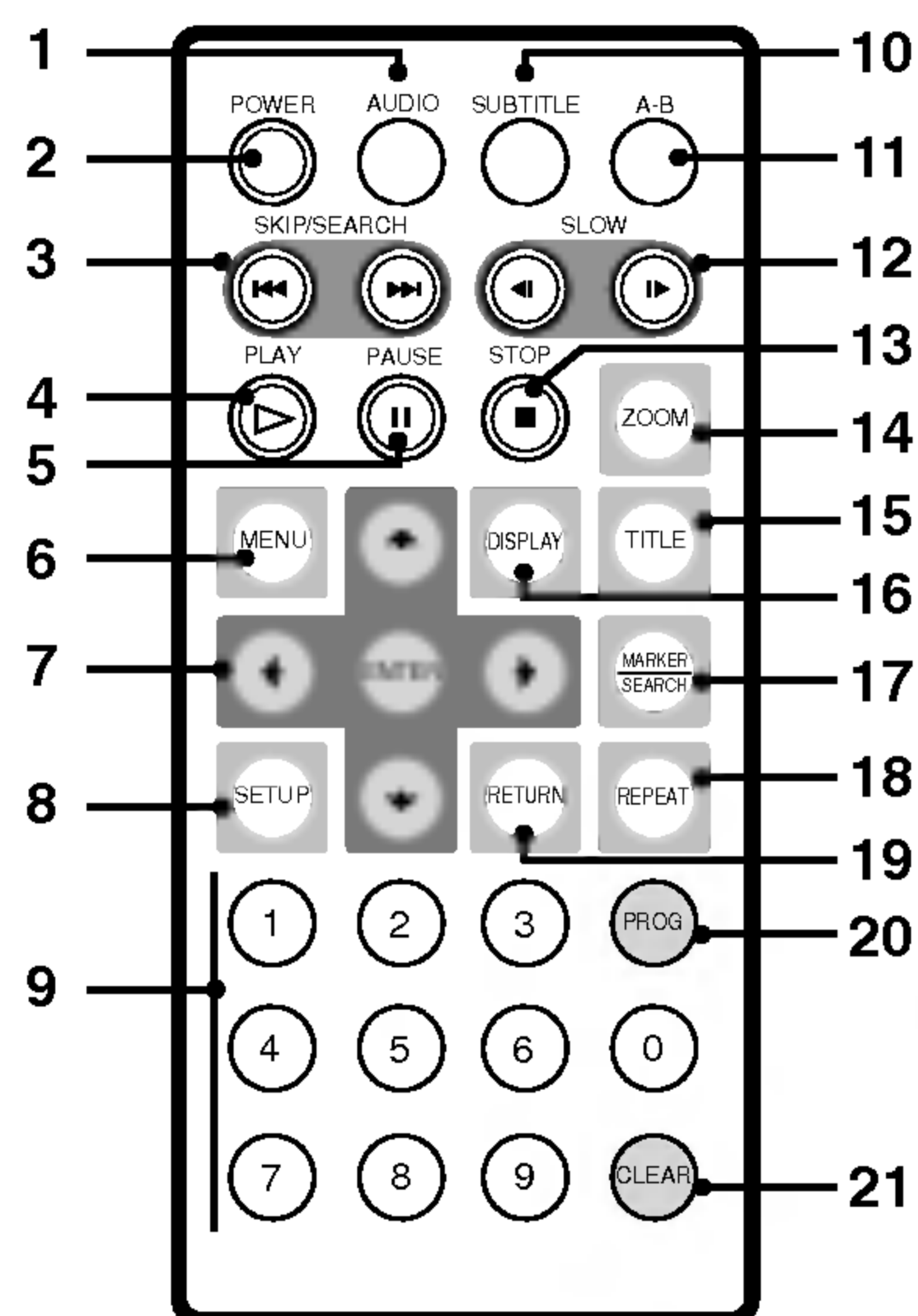

1. **AUDIO**
Výber audio jazyka (DVD) .
2. **POWER [ZAPNUTIE/VYPNUTIE]**
Zapnutie a vypnutie DVD prehrávača.
3. • **Spätné PRESKOČENIE/ VYHLADÁVANIE (◀◀)**
Spätné vyhľadávanie */ prejde na začiatok aktuálnej kapitoly alebo stopy alebo prejde na predchádzajúcu kapitolu alebo stopu.
• **PRESKOČENIE/VYHLADÁVANIE dopredu (▶▶)**
Vyhľadávanie dopredu */ prejde na ďalšiu kapitolu alebo stopu.
* Na dve sekundy stlačte a podržte tlačidlo.
4. **PLAY [PREHRÁVANIE]**
Spustenie prehrávania.
5. **PAUZA**
Pozastavenie prehrávania. Opakovaným stláčaním tohto tlačidla môžete nahrávku prehrávať obraz po obraze.
6. **MENU**
Vstup do menu na DVD disku.
7. • **◀ ▶ ▲ ▼ (vľavo/vpravo/nahor/nadol)**
Výber položky v menu.
• **ENTER [POTVRDENIE]**
Potvrdenie výberu v menu.
8. **SETUP [NASTAVENIE]**
Sprístupnenie alebo zatvorenie menu nastavenia.
9. **0-9 číselných tlačidiel**
Výber očíslovaných položiek v menu.
10. **SUBTITLE [TITULKY]**
Výber jazyka titulok
11. **A-B**
Opakovanie označenej časti.
12. **POMALY (◀ / ▶)**
Pomalé prehrávanie dopredu / dozadu.
13. **STOP [ZASTAVENIE] (■)**
Zastavenie prehrávania.
14. **ZOOM [PRIBLIŽENIE]**
Zväčšenie video obrazu
15. **TITLE [TITUL]**
Zobrazenie menu titulu, ak je dostupné.
16. **DISPLAY [DISPLEJ]**
Prístup k displeju zobrazovaného na obrazovke.
17. • **MARKER [záložka]**
Označenie záložkou akéhokoľvek bodu počas prehrávania.
• **SEARCH [Vyhľadávanie]**
Zobrazenie menu VYHLADÁVANIE ZÁLOŽIEK
18. **REPEAT [Opakovanie]**
Opakovanie kapitoly, stopy, titulu, všetkých.
19. **RETURN [NÁVRAT]**
Zatvorenie menu nastavenia, zobrazenie video CD s PBC.
20. **PROG.**
Umiestnenie stopy do naprogramovaného zoznamu.
21. **CLEAR [VYMAZANIE]**
Odstránenie čísla stopy v naprogramovanom programovom zozname alebo záložky v menu VYHLADÁVANIA ZÁLOŽIEK.

Identifikácia ovládačov (pokračovanie)

Vložte batériu (lítiovú batériu)

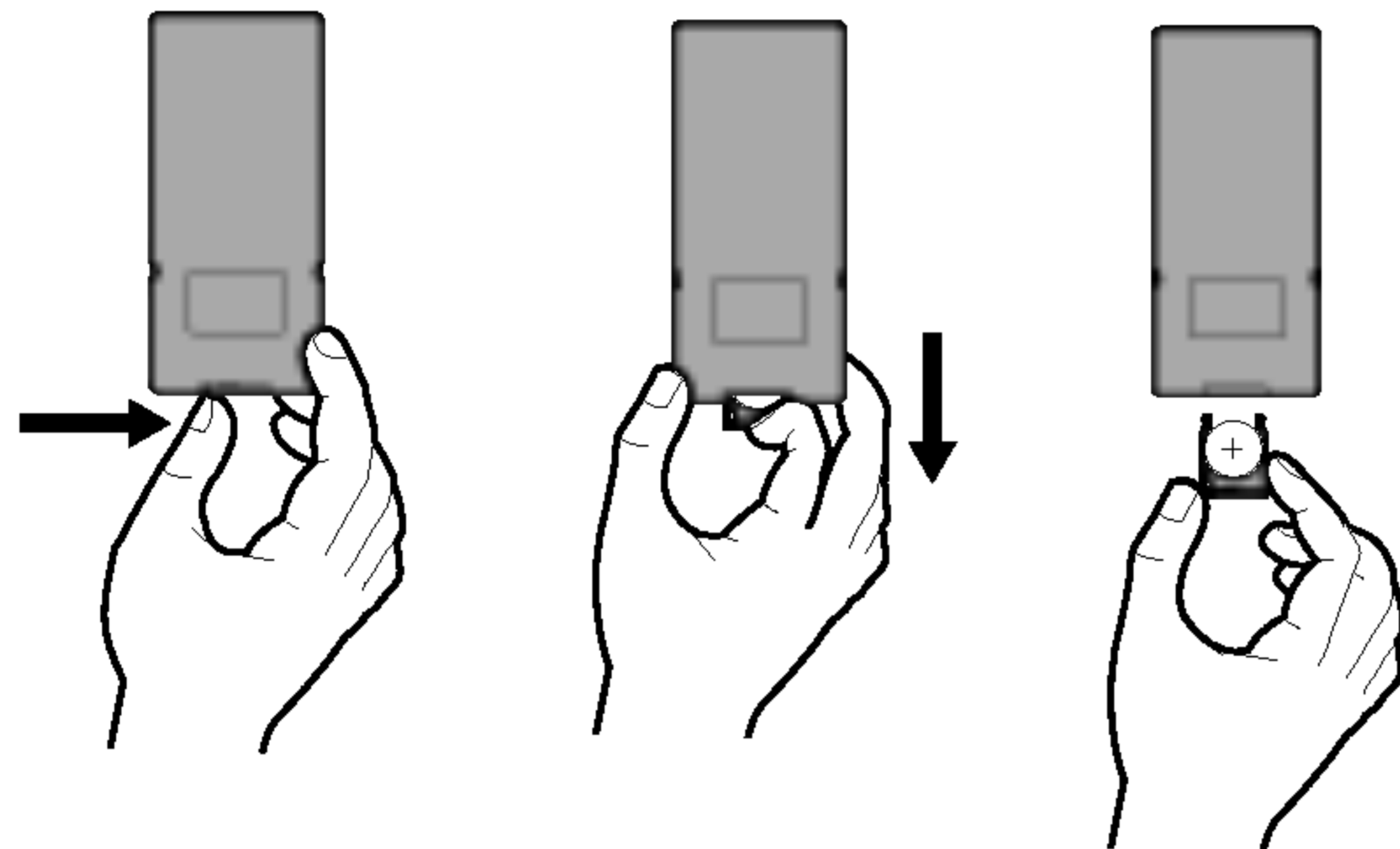

POZNÁMKY

- Snímač diaľkového ovládača nevystavujte silnému svetlu.
- Medzi snímač diaľkového ovládača a diaľkový ovládač nikdy neukladajte prekážky.

■ Výmena gombíkovej batérie

Batéria pri normálnom používaní vydrží asi jeden rok. Keď diaľkový ovládač pri použití so zariadením zlyhá, vymeňte batérie.

Gombíková batéria (lítiová batéria)

1. Stlačte spony držiaka batérie dokopy a potiahnite jazýček, aby ste vybrali držiak batérie.
2. Vložte batériu s označením + rovnakým smerom, ako je označenie + v držiaku batérie.
3. Držiak s batériou vložte do diaľkového ovládača a ubezpečte sa, že je vložený celý.

- Batériu z diaľkového ovládača vymeňte za 3 V mikro lítiové, ako sú napríklad CR. 2025 alebo podobné.
- Batérie zlikvidujte bezpečne v súlade s miestnymi nariadeniami. Nehádzte ich do ohňa.

VAROVANIE: Batérie používané v tomto zariadení môžu pri zlom zaobchádzaní predstavovať chemické alebo požiarne nebezpečenstvo. Nevymieňajte, nerozoberajte ani nevystavujte ich teplotám nad 100°C (212 F).

Vymeňte ich za batérie Matsushita Elec. Ind. Co. s.r.o. (Panasonic), číslo CR. 2025.

Použitie iných batérií môže spôsobiť požiar alebo explóziu. Použité batérie zlikvidujte. Chráňte pred deťmi. Nerozoberajte, ani ich nehádzte do ohňa.

Sieťové pripojenia

AC adaptér

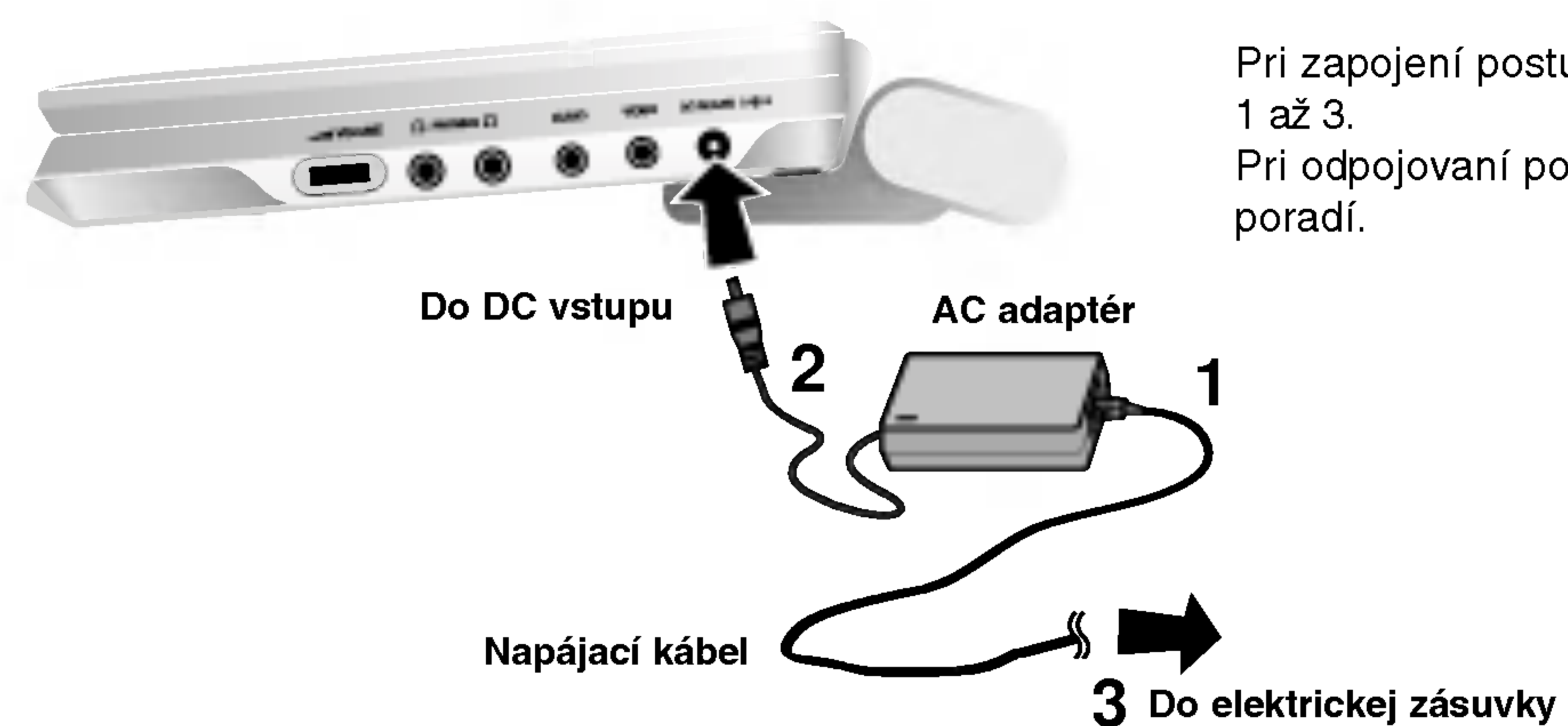

Pri zapojení postupujte podľa krokov 1 až 3.

Pri odpojovaní postupujte v opačnom poradí.

Upozornenie

- Zástrčku nepripájajte k inej zásuvke ako je uvedená na štítku, pretože to môže viesť k nebezpečenstvu požiaru alebo k zásahu elektrickým prúdom.
- Zásuvku nepripájajte ani neodpájajte mokrými rukami. Ak tak urobíte, môže to viesť k poraneniu elektrickým prúdom.
- Nepoužívajte iný ako uvedený AC adaptér, pretože to môže viesť k nebezpečenstvu požiaru prehrávača.

AC adaptér

- Tento AC adaptér používa 100-240V~ 1.5A 50-60Hz.
- TYP ČÍSLO : DP-AC80
- Vyrobené Spoločnosťou Danae Technology., s.r.o.
- Pre pomoc pri výbere vhodného AC adaptéra alebo sadu AC káblov kontaktujte dodávateľa elektrických súčiastok.

Sieťové pripojenia (pokračovanie)

Automobilový adaptér

Tento DVD prehrávač a jeho automobilový adaptér sú navrhnuté na použitie v vozidlách, ktoré majú 12-24 voltové záporne uzemnené elektrické systémy. (Je to štandard pre väčšinu vozidiel.) Ak má vyššie vozidlo iný druh elektrického systému, nemôžete používať energetickú sústavu DC.

Úvod

Kvôli pripojeniu postupujte podľa krokov 1 a 2.
Pri odpájaní postupujte opačne.

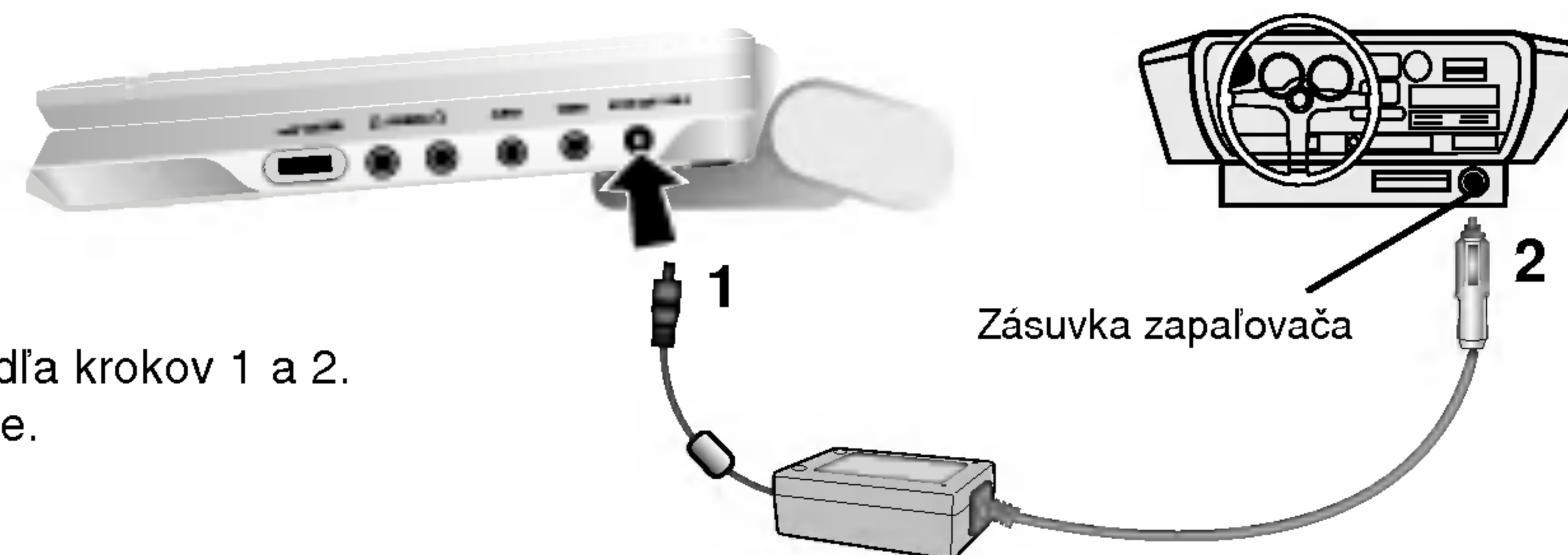

Upozornenie

- Aby ste predišli úrazu elektrickým prúdom a možnému poškodeniu vášho DVD prehrávača alebo vozidla, vždy pred vybratím zástrčky z vášho DVD prehrávača, odpojte automobilový adaptér zo zásuvky zapalovača.
- A4 amp. 250 V ochranná poistka je nainštalovaná v automobilovom adaptéri.
- Skôr ako naštartujete, odpojte automobilový adaptér zo zásuvky zapalovača.
- DVD prehrávač neuvádzajte do činnosti keď je automobilová batéria vybitá. Prúd z generátora auta môže spôsobiť prepálenie DC poistky.
- Ak dodávka napätia vášho auta klesne pod približne 10 voltov, váš DVD prehrávač nemusí správne pracovať.
- Nenechávajte váš DVD prehrávač na mieste, kde teplota presahuje 70°C (158°F), pretože rozpoznávacie zariadenie sa môže poškodiť.

Príklady:

- Vnútrašok automobilu so zatvorenými oknami, na priamom slnečnom svetle.
- V blízkosti vykurovacieho zariadenia.

Automobilový adaptér

- Tento automobilový adaptér používa DC12- 24V.
- TYP ČÍSLO : DP-CA80
- Vyrobené Spoločnosťou Danae Technology., s.r.o.
- Pre pomoc pri výbere vhodného automobilového adaptéra nakontaktujte dodávateľa elektrických súčiastok.

Sieťové pripojenia (pokračovanie)

Akumulátor

- Pred prvým použitím akumulátor nabite.

■ Pripevnenie akumulátora

1. Spojte háky na akumulátore s medzerami na dne prehrávača.
2. Obal s batériami tlačte smerom hore, až kým nezačujete zvuk, že zapadol.

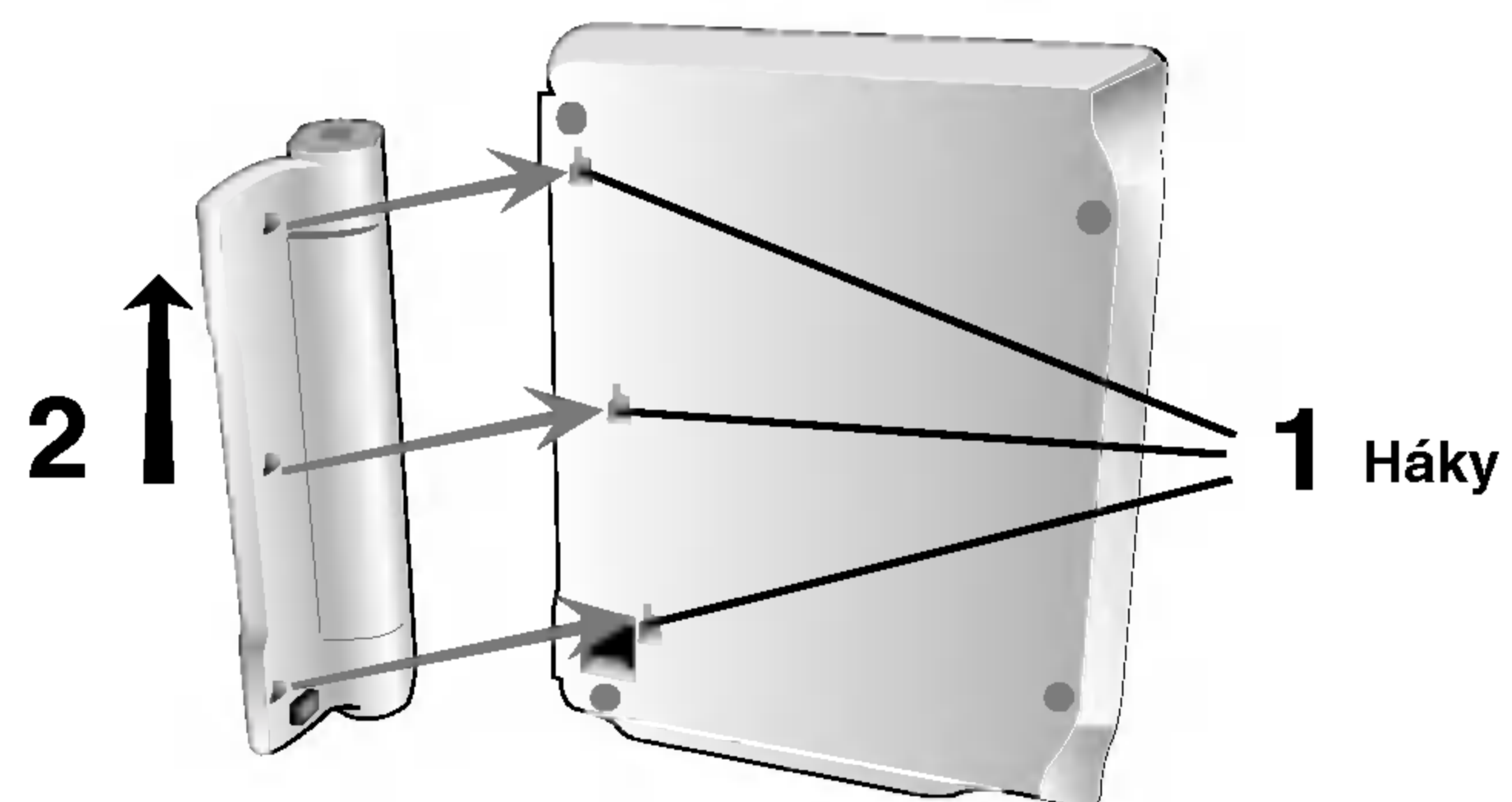

■ Odpojenie akumulátora

Ak obal s batériami chcete oddeliť, stlačte vypínač, ktorý je umiestnený na obale s batériami a zároveň obal potiahnite dolu.

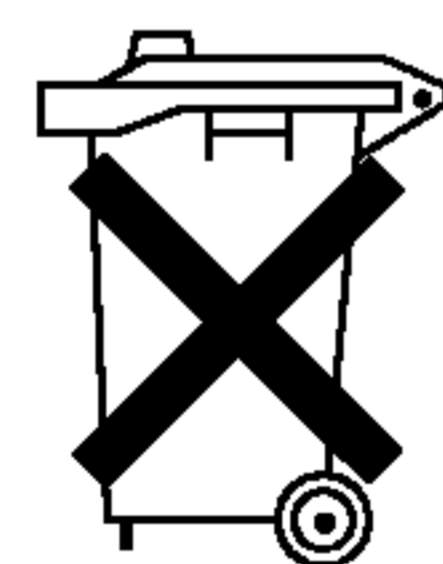
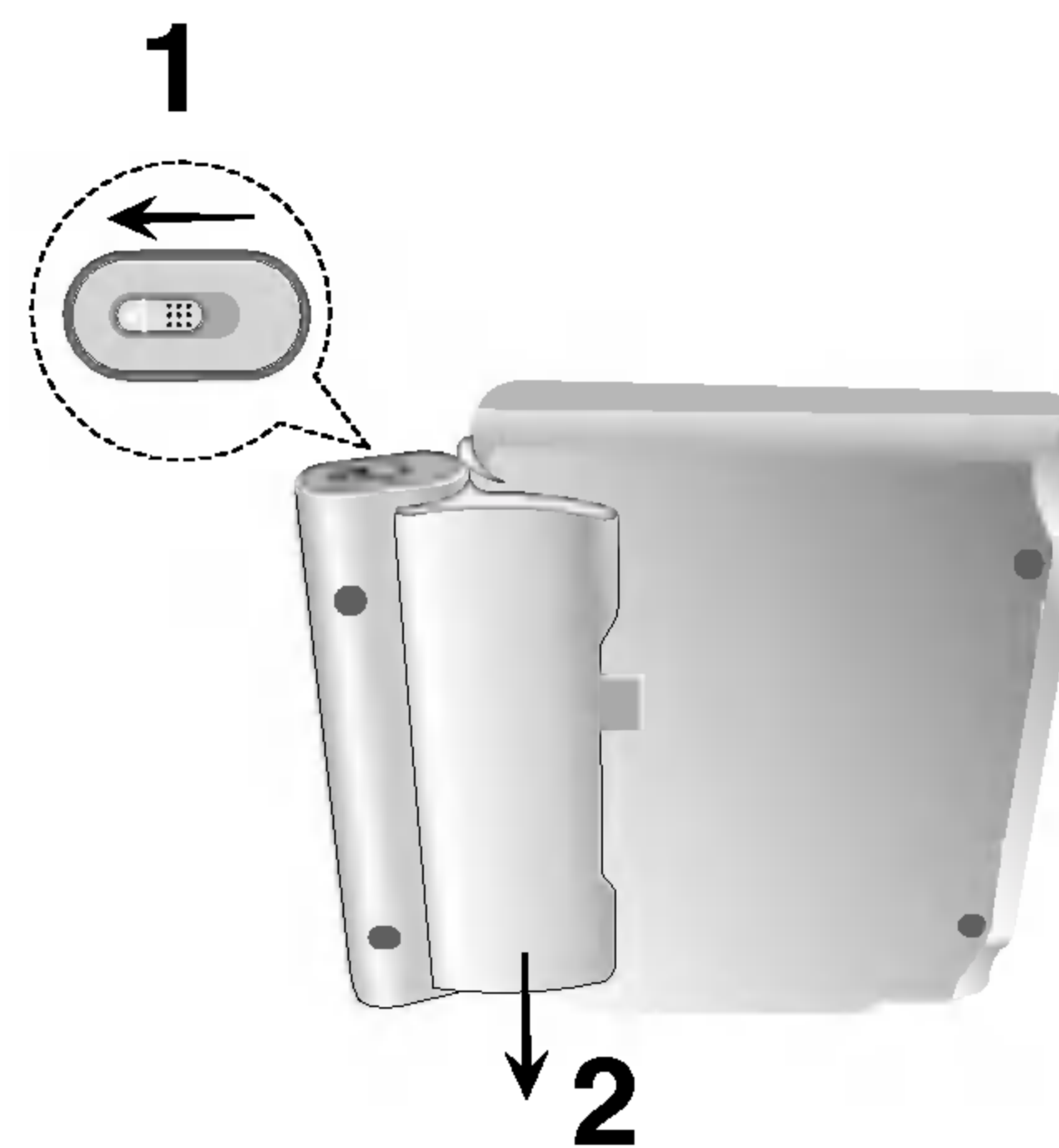

POZOR

Produkt, ktorý ste si zakúpili, obsahuje dobíjateľnú batériu. Batéria je recyklovateľná. Na konci jej životnosti môže byť podľa štátnych a miestnych predpisov zakázané batériu vyhodiť do komunálneho odpadu. Pre detaily sa obráťte na mieste predpisy o pevnom odpade vo vašej oblasti, kde zistíte možnosti recyklovania alebo správneho zlikvidovania.

Sietové pripojenia (pokračovanie)

■ Nabíjanie akumulátora

1. Pripevnite akumulátora k prehrávaču.
2. Pripojte AC adaptér do prehrávača a potom ho pripojte k výstupu AC.

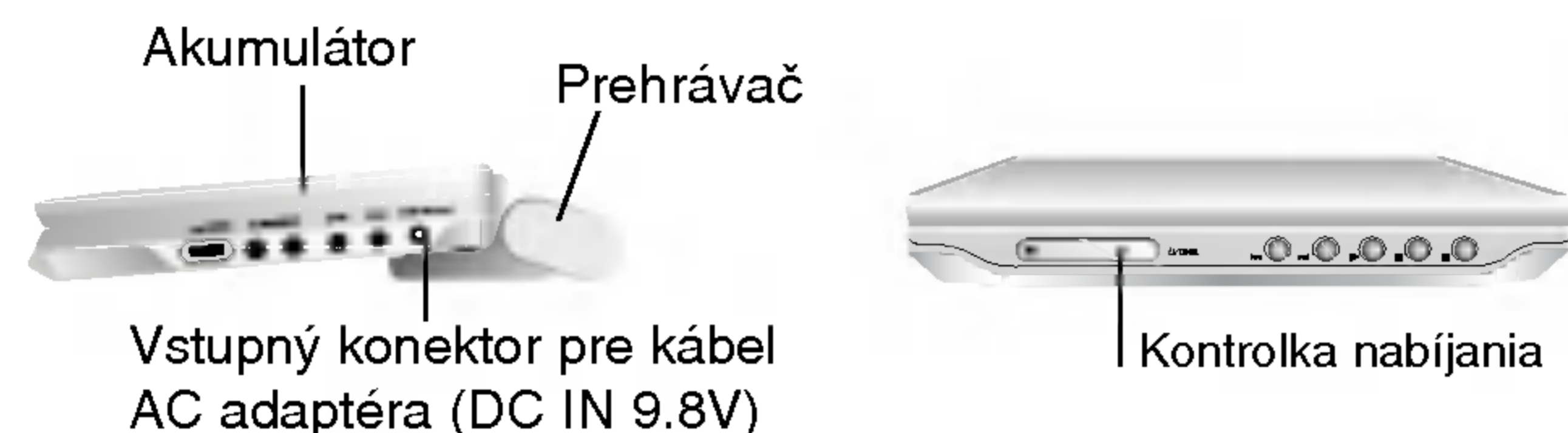

3. Počas nabíjania je kontrolka nabíjania červená. Keď je nabíjanie ukončené, kontrolka nabíjania zmení farbu na zelenú.

UPOZORNENIE

Prečítajte si nasledovné upozornenia, aby ste sa vyhli úniku tekutiny, prehriatiu, atď.

- Nepoužívajte žiadne neautorizované časti.
- Pri nabíjaní batérie používajte autorizovaný AC adaptér.
- Zariadenie nevystavujte vysokým teplotám nad 60°C (140°F).
- Zariadenie nerozoberajte ani neupravujte.
- Neprimerané nárazy môžu spôsobiť poruchu zariadenia.
- Zariadenie nepodpaľujte.
- Zariadenie nerozoberajte, zaobchádzajte s ním správne.
- Neskracujte obvod.

POZNAMKA

Batériu vymieňajte iba ak je odpojený prívod elektrickej energie. Batéria nebudú nabité ak sú prirodzene alebo naschvál vybité. Pretože jednotka si nevšimne napätie, dokonca aj ak pripevníte batériu.

Ak sa vám stane takáto situácia, jednotku zapnite a potom ju vypnite. Potom sa začne nabíjanie batérie.

■ Nabíjanie a doba prehrávania

Nabíjanie	Doba prehrávania	
	bez prehrávača	LCD obrazovka zapnutá / LCD obrazovka vypnutá
Približne 3 hodiny	Približne 3 hodiny*	Približne 4 hodiny

* Keď je kontrolka jasu nastavená na “-”.

■ Na displeji potvrdte nabíjanie batérie

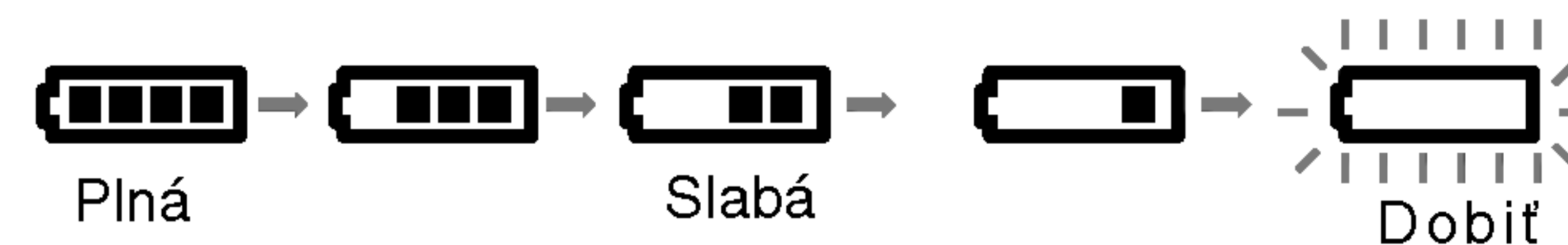

- Keď používate AC adaptér, nezobrazí sa displej batérie.

■ Ak sa doba prehrávania dramaticky zredukuje po nabíjaní.

Akumulátor dosiahol koniec životnosti (môže byť dobitý približne 300-krát).

■ Ak sa zariadenie dlhšiu dobu nepoužíva.

- Odpojenie akumulátora. (Aj keď je zariadenie vypnuté, stále využíva nejakú energiu. Môže to viesť k úplnému vybitiu batérie a poruche činnosti.)
- Ak si želáte znovu použiť zariadenie, akumulátor opätovne nabite.

■ Akumulátor

- TYP ČÍSLO : DP-BS830

Prehrávanie disku

1. Pripravte zdroj energie.

2. Otvorte kryt spínača a stlačte vypínač.

3. Stlačte OPEN, aby ste otvorili kryt disku a vložte disk označenou stranou hore. Rukou zatvorte kryt disku.

- Ak disk vložíte hore nohami (a je to jednostranný disk), na obrazovke sa zobrazí "NO DISC" (žiadny disk) "DISC ERROR" (chyba disku).
- Po prehraní všetkých kapitol v titule sa DVD prehrávač automaticky zastaví a vráti sa k obrazovkovému menu.

4. Prehrávanie spustíte stlačením PLAY.

5. Nastavenie hlasitosti.

POZNÁMKY

- Disk s nahranou stranou otočenou smerom dolu vložte na stredový kolík a jemne zatlačte na stred disku, aby zapadol na miesto.
- Stlačením tlačidla LCD MODE potvrdíte polohu režimu LCD MODE.

■ Zmena veľkosti obrazu

Pre zmenu režimu obrazu použite REŽIM LCD MODE. Režim je na displeji zobrazený nasledovne:

NORMÁLNY → FLL → ZOOM → VYPNÚŤ



POZNAMKA

Môžu sa objaviť zmeny, podľa druhu disku.

■ Režim obrazu a veľkosti

Obraz zobrazený na LCD závisí od režimu displeja a od veľkosti nahranej na disku.

POZNAMKY

- Ak na tomto zariadení nepoužívate LCD obrazovku, zvolte OFF, aby ste šetrili energiou.
- Keď zariadenie zatvoríte, LCD obrazovka sa vypne.
- Keď prepnete na ZOOM, môžu sa objaviť horizontálne čiary. Nie je to porucha činnosti.

Displej zobrazovaný na obrazovke







Na obrazovke sa môže zobrazíť všeobecný stav prehrávania. Niektoré položky sa môžu zmeniť pomocou menu. Pre použitie displeja na celú obrazovku:

1. Počas prehrávania stlačte tlačidlo DISPLAY.
2. Pomocou tlačidiel ▲ / ▼ vyberte požadovanú položku. Vybraná položka sa rozsvieti.
3. Pomocou tlačidiel ◀ / ▶ zmeňte nastavenie. Môžete taktiež použiť očíslované tlačidlá, ak je to možné (napr. pre zadanie čísla titulu).
Pri niektorých funkciách nastavenie potvrdíte stlačením tlačidla ENTER.

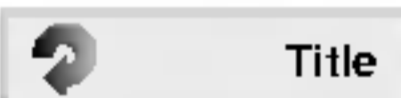

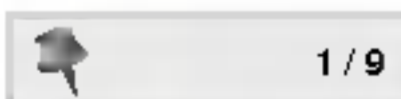
POZNAMKY

- Niektoré disky nemusia obsahovať všetky funkcie popísané nižšie.
- Ak nestlačíte žiadne tlačidlo počas 10 sekúnd, displej zobrazovaný na obrazovke automaticky zmizne.

Stav prehrávania/Obmedzenia

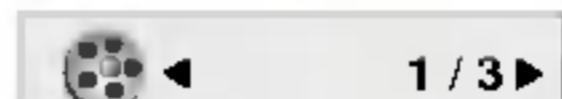
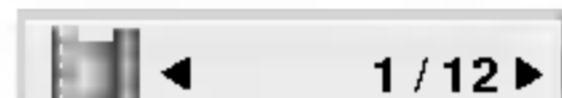
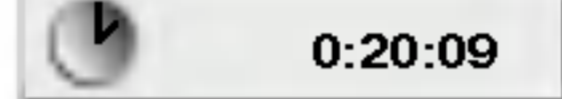

-  Title Opakovanie titulu
-  A B Opakovanie označenej časti
-  1 / 9 Vloženie záložky
-  MARKER SEARCH Menu Vyhľadávania záložiek
-  Pokračovanie v prehrávaní od tohto bodu
-  Zakázaný alebo nedostupný pokyn

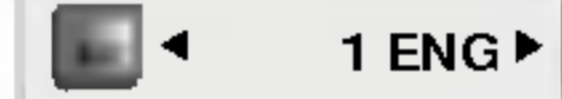
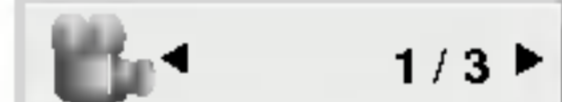
Príklad: Displej zobrazovaný na obrazovke počas prehrávania DVD Video

Položky	Spôsob výberu
Číslo titulu  1 / 3 ▶	◀ / ▶, Číslo ENTER
Číslo kapitoly  1 / 12 ▶	◀ / ▶, Číslo ENTER
Vyhľadávanie podľa času  0:20:09	Číslo, ENTER
Jazyk zvukovej stopy a režim Digitálneho audio výstupu  1 ENG DDD ▶ 3/2.1CH	◀ / ▶ alebo AUDIO
Jazyk titulok  1 ENG ▶	◀ / ▶ alebo SUBTITLE
Uhol  1 / 3 ▶	◀ / ▶

Displej zobrazovaný na obrazovke (pokračovanie)

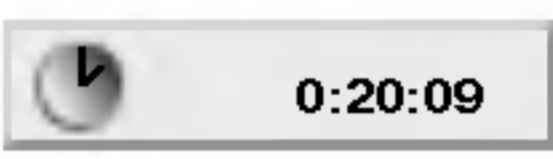
Príklad: Displej zobrazovaný na obrazovke počas prehrávania VCD

Položky	Spôsob výberu
Číslo stopy (alebo PBC režim) 	◀ / ▶, Číslo ENTER
Vyhľadávanie podľa času 	Číslo ENTER
Audio kanál 	◀ / ▶ alebo AUDIO

Príklad: Displej zobrazovaný na obrazovke počas prehrávania disku s filmom DivX

Položky	Spôsob výberu
Číslo stopy 	◀ / ▶, Číslo ENTER
Vyhľadávanie podľa času 	Číslo ENTER
Jazyk zvukovej stopy a režim Digitálneho audio výstupu 	◀ / ▶ alebo AUDIO
Jazyk titulok 	◀ / ▶ alebo SUBTITLE

Všeobecné vlastnosti

DVD

Pomocou tlačidiel ◀ ▶ ▲ ▼ vyberte titul/kapitolu, ktorú chcete vidieť, potom stlačením tlačidla ENTER prehrávanie spustíte. Stlačením tlačidla TITLE alebo MENU sa vrátite do obrazovky menu.

VCD

Pomocou očíslovaných tlačidiel vyberte stopu, ktorú chcete vidieť a stlačením tlačidla RETURN sa vrátite do obrazovky menu. Nastavenia menu a prevádzkové postupy sa môžu líšiť. Postupujte podľa pokynov na každej obrazovke menu. Taktiež môžete nastaviť PBC na Off [Vypnuté] (Vid' "PBC" na strane 35).

POZNAMKY

- Ak je rodičovské ovládanie nastavené a disk nespĺňa nastavenie hodnotenia, musíte vložiť heslo. (Vid' "LOCK" na strane 37-38.)
- DVD disky môžu mať regionálne kódy. Tento prehrávač neprehráva disky, ktoré majú iný regionálny kód. Regionálny kód tohto prehrávača je 2 (dva).

Pokiaľ nie je uvedené inak, všetky popísané pokyny sa vykonávajú pomocou diaľkového ovládania. Niektoré funkcie môžu tiež byť dostupné v Nastavovacom menu.

Preskočenie na iný TITUL **DVD**

Ak disk obsahuje viac ako jeden titul, môžete z titulu na titul preskakovať. Počas zastaveného prehrávania stlačte tlačidlo DISPLAY a potom príslušné číslo (0-9), alebo sa pomocou tlačidiel ◀ / ▶ pohnite na iný titul. Prehrávanie akéhokoľvek titulu môžete spustiť počas zastaveného prehrávania zadaním jeho čísla.

Preskočenie na inú KAPITOLU/STOPU **DVD** **VCD** **DivX**

Ak titul na disku obsahuje viac ako jednu kapitolu alebo disk obsahuje viac ako jednu stopu, môžete sa na inú kapitolu/stopu premiestniť nasledovným spôsobom:

- Krátkym stlačením tlačidla SKIP/SEARCH ◀◀ alebo ▶▶ počas prehrávania vyberte nasledujúcu kapitolu /stopu, alebo sa vrátite na začiatok súčasnej kapitoly/stopy.
- Dvojitým krátkym stlačením tlačidla SKIP/SEARCH ◀◀ preskočte na predchádzajúcu kapitolu/stopu.
- Ak chcete priamo preskočiť na niektorú kapitolu počas prehrávania DVD, stlačte tlačidlo DISPLAY a pomocou tlačidiel ▲ / ▼ vyberte ikonu kapitoly/stopy. Potom vložte číslo kapitoly/stopy alebo použite ◀ / ▶.

Vyhľadávanie **DVD** **VCD** **DivX**

1. Stlačte a podržte počas dvoch sekúnd tlačidlo SKIP/SEARCH ◀◀ alebo ▶▶ počas prehrávania. Prehrávač sa prepne do režimu SEARCH(VYHLADAVANIE).
2. Opakovaným stlačením a podržaním tlačidla SKIP/SEARCH ◀◀ alebo ▶▶ vyberte požadovanú rýchlosť : ◀◀X2, ◀◀X4, ◀◀X16, ◀◀X100 (dozadu) alebo ▶▶X2, ▶▶X4, ▶▶X16, ▶▶X100 (dopredu).
V prípade Video CD, funkcia vyhľadávania mení rýchlosť : ◀◀X2, ◀◀X4, ◀◀X8, (dozadu) alebo ▶▶X2, ▶▶X4, ▶▶X8, (dopredu).
3. Režimu vyhľadávania zatvoríte stlačením tlačidla PLAY [PREHRÁVANIE].

Všeobecné vlastnosti (pokračovanie)

Zastavený obraz a Prehrávanie obraz po obraze

DVD VCD DivX

1. Počas prehrávania stlačte tlačidlo PAUSE. Obraz môžete posúvať obraz po obraze dopredu opakovaným stláčaním tlačidla PAUSE.
2. Režim pauzy uzatvoríte stlačením tlačidla PLAY.

Spomalené prehrávanie

DVD VCD DivX

1. Počas pauzy stlačte tlačidlo SLOW ◀◀ alebo ▶▶. Prehrávanie sa prepne do spomaleného režimu.
2. Pomocou tlačidiel SLOW (◀◀ alebo ▶▶) vyberte požadovanú rýchlosť: ◀◀ 1/16, ◀◀ 1/8, ◀◀ 1/4 alebo ◀◀ 1/2 (dozadu), alebo ▶▶ 1/16, ▶▶ 1/8, ▶▶ 1/4 alebo ▶▶ 1/2 (dopredu).
3. Režim spomaleného prehrávania vypnete stlačením tlačidla PLAY.

POZNAMKA

Pri diskoch video CD a DivX nie je možné spomalené prehrávanie vzad.

Vyhľadávanie podľa času

DVD VCD DivX

Spustenie prehrávania v akomkoľvek zadanom čase na disku:

1. Počas prehrávania stlačte tlačidlo DISPLAY. Okno Vyhľadávania podľa času zobrazuje uplynutý čas prehrávania súčasného disku.
2. Pomocou tlačidla ▲ / ▼ vyberte ikonu Vyhľadávania podľa času a zobrazí sa “-:--:--”.
3. Zadať požadovaný čas spustenia prehrávania v hodinách, minútach a sekundách, zľava doprava. Ak zadáte nesprávne číslo, stlačením tlačidla CLEAR odstránite zadané číslo. Potom zadajte správne čísla.
4. Potvrďte stlačením tlačidla ENTER. Prehrávanie sa spustí od zadaného času na disku.

Opakovanie A-B

DVD VCD DivX

Opakovanie časti:

1. V zvolenom začiatkovom bode stlačte A-B. Nakrátko sa na obrazovke zobrazí “A *”.
2. V zvolenom konečnom bode stlačte A-B. Nakrátko sa na obrazovke zobrazí “A B” a začne opakovanie sekvencie.
3. Ak chcete zrušiť opakovanie časti, stlačte tlačidlo A – B ešte raz.

Opakované prehrávanie

DVD VCD1.1 DivX

Na disku môžete prehrávať titul / kapitolu / všetko / stopu.

Stlačením tlačidla REPEAT počas prehrávania vyberte požadovaný režim opakovania.

DVD Video Disky – Opakovanie Kapitoly/Titulu/Vypnuté

- Chapter [Kapitola]: opakovanie prehrávania súčasnej kapitoly.
- Title [Titul]: opakovanie prehrávania súčasného titulu.
- Off [Vypnuté]: vypnutie opakovania prehrávania

Disky Video CD, DivX - Opakovanie stopy/všetkého/vypnuté

- Track [Stopa]: opakovanie prehrávania súčasnej stopy
- All [Všetko]: opakovanie prehrávania všetkých stôp na disku.
- OFF [VYPNUTÉ]: vypnutie opakovania prehrávania.

POZNAMKY

- V prípade prehrávania Video CD s PBC musíte najskôr nastaviť funkciu PBC do polohy Off [Vypnuté] v menu nastavenia, aby ste mohli používať funkciu Opakovanie prehrávania. (Vid’ “PBC” na strane 35).
- Ak stlačíte tlačidlo SKIP (▶▶) jedenkrát počas Opakovania kapitoly (Stopy), opakovanie prehrávania sa zruší.

Všeobecné vlastnosti (pokračovanie)

Vyhľadávanie pomocou záložiek **DVD** **VCD** **DivX**

Uloženie ZÁLOŽKY v pamäti DVD je rovnaké, ako označenie strany v knihe. Umožní vám rýchly návrat ku ktorejkoľvek časti na disku.

Uloženie záložky do pamäte

1. Počas prehrávania stlačte **MARKER/SEARCH**.

Na obrazovke sa objaví menu vyhľadávania podľa záložky.

2. Počas prehrávania stlačte **ENTER**, keď prehrávanie dosiahne bod, ktorý chcete uložiť.

- Zobrazí sa číslo záložky.
- Urobte tak do 10 sekúnd, kým sa zobrazí menu VYHLADAVANIA PODLA ZALOŽKY.
- Pre vloženie dodatočných bodov záložky stlačte ◀▶, až kým sa v menu VYHLADAVANIA PODLA ZALOŽKY nezvýrazní ďalší prázdny bod. Potom, keď prehrávanie dosiahne bod, pri ktorom si želáte ďalšiu záložku, stlačte **ENTER**.

3. Opakovaním kroku 2 môžete vložiť až 9 záložiek.

4. Ak si želáte odstrániť menu VYHLADAVANIA PODLA ZALOŽKY, stlačte **MARKER/SEARCH**.

Vyvolanie/ zrušenie záložky

5. Počas prehrávania stlačte **MARKER/SEARCH**.

Na obrazovke sa objaví menu VYHLADAVANIA PODLA ZALOŽKY.

6. Stlačením ◀▶ zvolíte záložku, ktorú si želáte vyvolať / zrušiť.

7. Pre vyvolanie záložky stlačte **ENTER**.

Pre zrušenie záložky stlačte **CLEAR**.

Pokračuje v prehrávaní od bodu, ktorý sa zhoduje so zvolenou záložkou, alebo zvolenú záložku vymaže.

POZNÁMKY

- Tieto funkcie sú možné iba pri diskoch, pre ktoré sa na displeji počas prehrávania alebo pri zastavení zobrazuje uplynutý čas prehrávania.
- Niektoré titulky nahrané v okolí záložky sa nemusia zobraziť (DVD).
- Všetky záložky budú vymazané po vypnutí elektrickej energie alebo po vybratí disku.
- Záložka nie je uložená, ak sa na obrazovke zobrazí menu DVD alebo titulu.

Všeobecné vlastnosti (pokračovanie)

Zoom (Priblíženie) **DVD** **VCD** **DivX**

Funkcia ZOOM umožňuje zväčšenie video obrazu.

1. Stlačte tlačidlo ZOOM počas prehrávania alebo zastaveného obrazu na spustenie funkcie ZOOM. Štvorcový rámček sa nakrátko objaví v pravej spodnej časti obrazu.
2. Každé stlačenie tlačidla ZOOM zmení obrazovku v sekvenciách: 100 % veľkosť → 400 % veľkosť → 1600 % veľkosť → vhodný režim pre obrazovku → 100 % veľkosť
Prispôsobenie veľkosti obrazovky:
Počas prehrávania DVD filmu môžete zmeniť spôsob zobrazenia obrazu na obrazovke.
Stlačením ▲▼ prepínajte medzi režimom normálny, rozšírený a maximum.
3. Pomocou tlačidiel ◀▶▲▼ sa pohybuje po zväčšenom obraze.
4. Opakovaným stlačením tlačidla alebo CLEAR sa vrátite do normálneho prehrávania.

POZNAMKY

- Funkcia ZOOM nemusí s niektorými DVD fungovať.
- Režim prispôsobenia veľkosti obrazovky je k dispozícii pre prehrávaní DVD disku, VR disku a súboru s filmom.

Pokračovanie prehrávania

Po zastavení prehrávania zariadenie uloží bod, kde bolo stlačené STOP (funkcia RESUME (POKRAČOVANIE)).

Stlačte PLAY a prehrávanie bude pokračovať od tohto bodu.

Zvláštne DVD funkcie

Prezeranie obsahu DVD diskov: Menu

DVD môžu obsahovať menu, ktoré umožňujú prístup k špeciálnym prvkom. Používanie menu disku spustíte stlačením tlačidla MENU. Potom pomocou príslušného očíslovaného tlačidla vyberte požadovanú funkciu. Alebo pomocou tlačidiel ◀▶▲▼ zvýrazníte požadovanú funkciu a potvrdíte stlačením tlačidla ENTER.

Menu titulov **DVD**

1. Stlačte tlačidlo TITLE. Ak má súčasný titul menu, na obrazovke sa zobrazí menu titulu.
V opačnom prípade sa zobrazí menu disku.
2. V menu môžu byť uvedené uhly kamery, jazyky a voľby titulok a kapitoly titulov.
3. Stlačením tlačidla TITLE menu zatvorte.

Menu disku **DVD**

Stlačte tlačidlo MENU a na obrazovke sa zobrazí menu disku. Opätovným stlačením tlačidla MENU ho zatvoríte.

Zmena audio jazyka **DVD **DivX****

Opakovaným stláčaním tlačidla AUDIO počas prehrávania môžete prepínať medzi rôznymi audio jazykmi alebo audio zvukovými stopami.

Pri DVD-RW disku nahranom v režime VR, ktorý obsahuje aj hlavný a bilingválny audio kanál, môžete prepínať medzi Hlavným (L), Bilingválnym (R) alebo zmiešaným kanálom obidvoch (Hlavný + Bilingválny) stlačením tlačidla AUDIO.

Všeobecné vlastnosti (pokračovanie)

Uhol kamery **DVD**

Ak disk obsahuje scény, natočené z iných uhlov kamery, môžete počas prehrávania zmeniť uhol kamery.

1. Počas prehrávania stlačte DISPLAY.
2. Stlačením ▲/▼ zvolte uhol.
3. Opakovane stláčajte ◀/▶, až kým nevyberiete požadovaný uhol.

RADA

Indikátor ANGLE na televíznej obrazovke pri sledovaní scén, ktoré boli nahrané v rôznych uhloch, vás upozorní na možnosť prepnutia uhla kamery.

Titulky **DVD** **DivX**

Opakovaným stláčaním tlačidla SUBTITLE počas prehrávania zobrazte rôzne jazyky titulok.

POZNAMKY

- Súbor s titulkami pri súbore DivX je zobrazený len ako smi, srt a sub.
- Ak informácie chýbajú, alebo ak sa kód nedá prečítať v súbore DivX, zobrazí sa "1", atď.

Pamäť poslednej scény **DVD** **CD** **VCD1.1**

Tento prehrávač si ukladá do pamäti poslednú scénu z posledného prehrávaného disku. Posledná scéna zostane v pamäti, aj keď disk z prehrávača vyberiete alebo prehrávač vypnete. Ak vložíte disk, ktorého posledná scéna je uložená do pamäti, prehrávač scénu automaticky spustí.

POZNAMKY

- Nastavenia sa ukladajú do pamäte, ktorú je možné použiť kedykoľvek.
- Tento prehrávač neuloží do pamäte nastavenia disku ak prehrávač vypnete pred prehrávaním disku.

Šetrič obrazovky

Šetrič obrazovky sa objaví, keď necháte DVD prehrávač v režime zastavenia počas približne piatich minút. Po zobrazení šetriča obrazovky počas piatich minút sa prehrávač automaticky vypne.

Zmena audio kanála **VCD**

Opakovaným stláčaním tlačidla AUDIO počas prehrávania môžete prepínať rôzne audio kanály (Stereo, Ľavý alebo Pravý).

Prehrávanie Audio CD a MP3/WMA disku

Tento DVD rekordér je schopný prehrávať nahrávky vo formáte MP3/WMA nahrané na diskoch CD-ROM, CD-R alebo CD-RW.

AUDIO CD

Po vložení audio CD sa na televíznej obrazovke zobrazí menu. Pomocou tlačidiel ▲ / ▼ vyberte stopu, potom stlačte tlačidlo PLAY alebo ENTER a prehrávanie sa spustí.



MP3 / WMA

1. Pomocou tlačidiel ▲ / ▼ vyberte požadovaný adresár a stlačením tlačidla ENTER zobrazíte obsah adresára.
2. Pomocou tlačidiel ▲ / ▼ vyberte stopu a stlačte tlačidlo PLAY alebo ENTER. Prehrávanie sa spustí.



ID3 TAG

- Pri prehrávaní súboru, ktorý obsahuje informácie ako názov skladby, po stlačení DISPLAY si môžete prezrieť tieto informácie: [Title, Artist, Album, Year, Comment]
- Ak informácie chýbajú, na displeji sa zobrazí "NO ID3 TAG".

RADA

- Ak sa nachádzate v zozname súborov v menu MUSIC a chcete sa vrátiť do zoznamu adresárov, pomocou tlačidiel ▲ / ▼ vyberte  a stlačte tlačidlo ENTER.
- Ak si želáte prejsť na ďalšiu stranu, stlačte MENU.
- Na CD s MP3/WMA a JPEG môžete prepínať medzi MP3/WMA a JPEG. Stlačte tlačidlo TITLE a výraz MUSIC alebo PHOTO sa zobrazí na hornej strane menu.

Prehrávanie Audio CD a MP3/WMA disku (pokračovanie)

Funkcie Audio CD a MP3 / WMA disku

Pauza **CD** **MP3** **WMA**

1. Počas prehrávania stlačte tlačidlo PAUSE.
2. V prehrávaní môžete pokračovať stlačením tlačidla PLAY, ENTER alebo tlačidla PAUSE opäť.

Preskočenie na inú stopu **CD** **MP3** **WMA**

1. Krátkym stlačením tlačidla SKIP/SEARCH **I◀◀** alebo **▶▶I** prehrávanie preskočí na nasledujúcu stopu, alebo sa vráti na začiatok súčasnej stopy.
2. Dvojitým krátkym stlačením tlačidla SKIP/SEARCH **I◀◀** sa prehrávanie vráti na predchádzajúcu stopu.
3. Môžete preskočiť priamo na ktorúkoľvek stopu zadaním čísla stopy.

Vyhľadávanie **CD** **MP3** **WMA**

1. Stlačte a podržte tlačidlo SKIP/SEARCH (**I◀◀** alebo **▶▶I**) približne dve sekundy počas prehrávania. Prehrávač sa prepne do režimu VYHLADÁVANIA.
2. Opakovane stláčajte a podržte tlačidlo SKIP/SEARCH **I◀◀** alebo **▶▶I** na výber požadovanej rýchlosti: **◀◀X2**, **◀◀X4**, **◀◀X8** (dozadu) alebo **▶▶X2**, **▶▶X4**, **▶▶X8** (dopredu). Rýchlosť a smer vyhľadávania sa zobrazujú v obrazovke menu.
3. Stlačením tlačidla PLAY [PREHRÁVANIE] zatvoríte režim SEARCH [VYHLADÁVANIE].

Opakovanie Stopy/Všetky/Vypnuté **CD** **MP3** **WMA**

Môžete prehrávať stopu/všetky stopy na disku.

1. Počas prehrávania stlačte tlačidlo REPEAT. Zobrazí sa ikona opakovania.
2. Stlačením tlačidla REPEAT vyberte požadovaný režim opakovania.
 - Track [Stopa]: opakovanie prehrávania súčasnej stopy.
 - All [Všetko]: opakovanie prehrávania všetkých stôp na disku.
 - OFF (bez zobrazenia): vypnutie opakovania prehrávania

POZNAMKA

Ak stlačíte tlačidlo SKIP(**▶▶I**) jedenkrát počas prehrávania s Opakovaním stopy, opakovanie prehrávania sa zruší.

Opakovanie A-B **CD**

1. Táto funkcia umožňuje opakovanie označenej časti stopy. Počas prehrávania disku stlačte v začiatočnom bode vybranej časti tlačidlo A-B. V obrazovke menu sa zobrazí ikona Opakovania a nápis "A".
2. V konečnom bode vybranej časti stlačte opäť tlačidlo A-B. V obrazovke menu sa zobrazí ikona Opakovania a nápis "A - B" a spustí sa opakované prehrávanie označenej časti.
3. Ak chcete zrušiť opakované prehrávanie vybranej časti a vrátiť sa do normálneho prehrávania, stlačte opäť tlačidlo A-B.

Prehrávanie Audio CD a MP3/WMA disku (pokračovanie)

Kompatibilita diskov MP3/WMA s týmto prehrávačom je obmedzená nasledovne:

- Vzorkovacia frekvencia: medzi 8 – 48 kHz (MP3), medzi 32 – 48 kHz (WMA)
- Bitová rýchlosť: medzi 8 – 320 kbps (MP3), 32 – 192 kbps (WMA)
- Tento prehrávač nie je schopný prečítať súbor MP3/WMA, ktorý má inú príponu ako “.mp3” / “.wma”.
- Fyzický formát CD-R disku by mal byť “ISO 9660”.
- Ak súbory MP3 / WMA nahrávate pomocou programu, ktorý nie je schopný vytvoriť FILE SYSTEM [SYSTÉM SÚBOROV], napríklad “DIRECT-CD” atď., tieto súbory nie je možné na jednotke prehrať. Odporúčame Vám používať program “Easy-CD Creator” [“Jednoduchý tvorca CD”], ktorý vytvára systém súborov ISO 9660.
- Názvy súborov môžu obsahovať najviac 8 znakov a musia mať príponu .mp3 alebo .wma.
- Nesmú obsahovať zvláštne znaky ako / ? * : “ < > | atď.
- Celkový počet súborov na disku nesmie byť vyšší ako 650.

Tento DVD prehrávač si vyžaduje, aby disky/nahrávky spĺňali isté technické štandardy za účelom dosiahnutia optimálnej kvality prehrávania. Dopredu nahrávané DVD disky sú automaticky nastavené na tieto štandardy. Existuje mnoho druhov zapisovateľných diskových formátov (vrátane CD-R obsahujúceho súboru MP3). Tieto formáty si vyžadujú splnenie istých podmienok (viď vyššie) na zabezpečenie kompatibilného prehrávania.

Zákazníci by tiež nemali zabudnúť, že pri sťahovaní súborov MP3 z internetu sa vyžaduje špeciálne povolenie. Naša spoločnosť toto povolenie neudeľuje. Povolenie je potrebné získať od majiteľa autorských práv.

Programované prehrávanie

Táto funkcia programovania vám umožňuje uložiť vaše obľúbené stopy z disku do pamäte prehrávača. Program môže pozostávať z 30 skladieb.

1. Vložte disk.
Disky Audio CD alebo MP3/WMA:
Objaví sa menu AUDIO CD alebo MUSIC.
2. Stlačte PROG.
Napravo od slova "Program" na pravej strane obrazovkového menu sa zobrazí symbol ●.

POZNAMKA

Stlačte PROG., znak ● zmizne a opustíte režim úprav programu.



Menu Audio CD

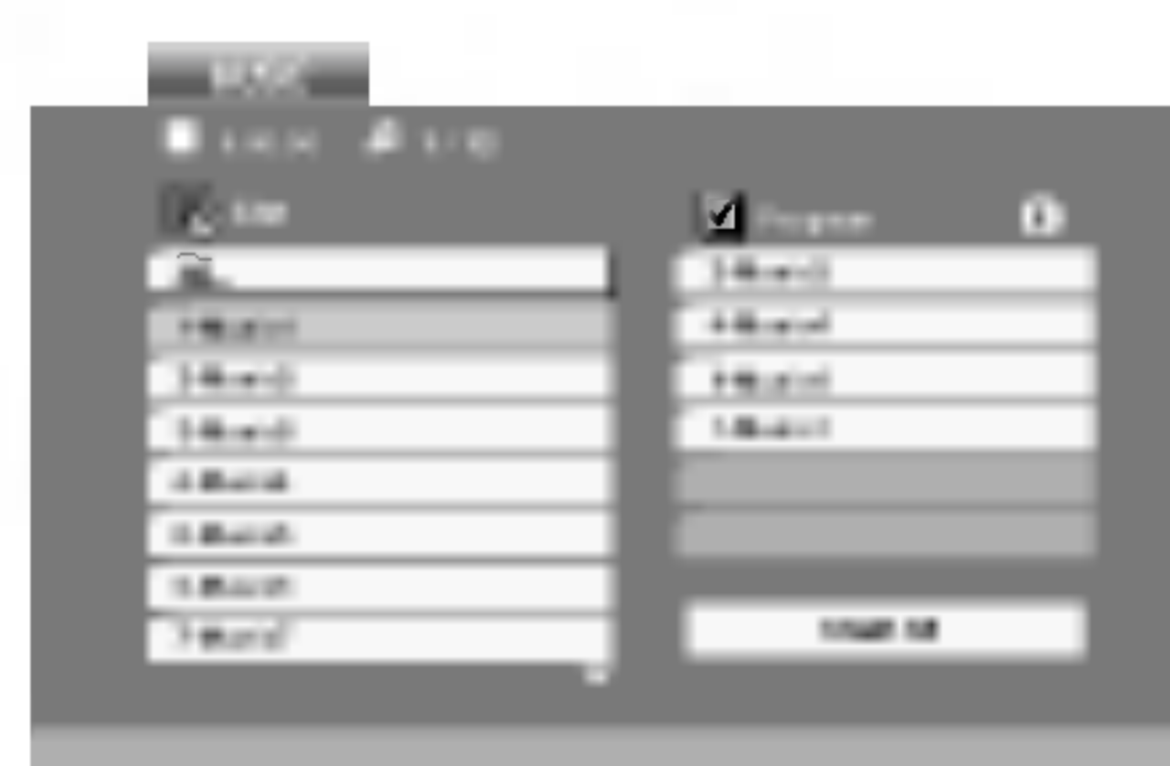

Menu MP3/WMA

Video CD: Keď je prehrávanie PROG.. Objaví sa menu programu. Znovu stlačte a na niekoľko sekúnd podržte PROG., aby ste menu opustili.

POZNAMKA

Aby ste mohli využiť programované prehrávanie pri video CD s PBC, musíte PBC v menu nastavenia vypnúť (viď "PBC" na strane 35).

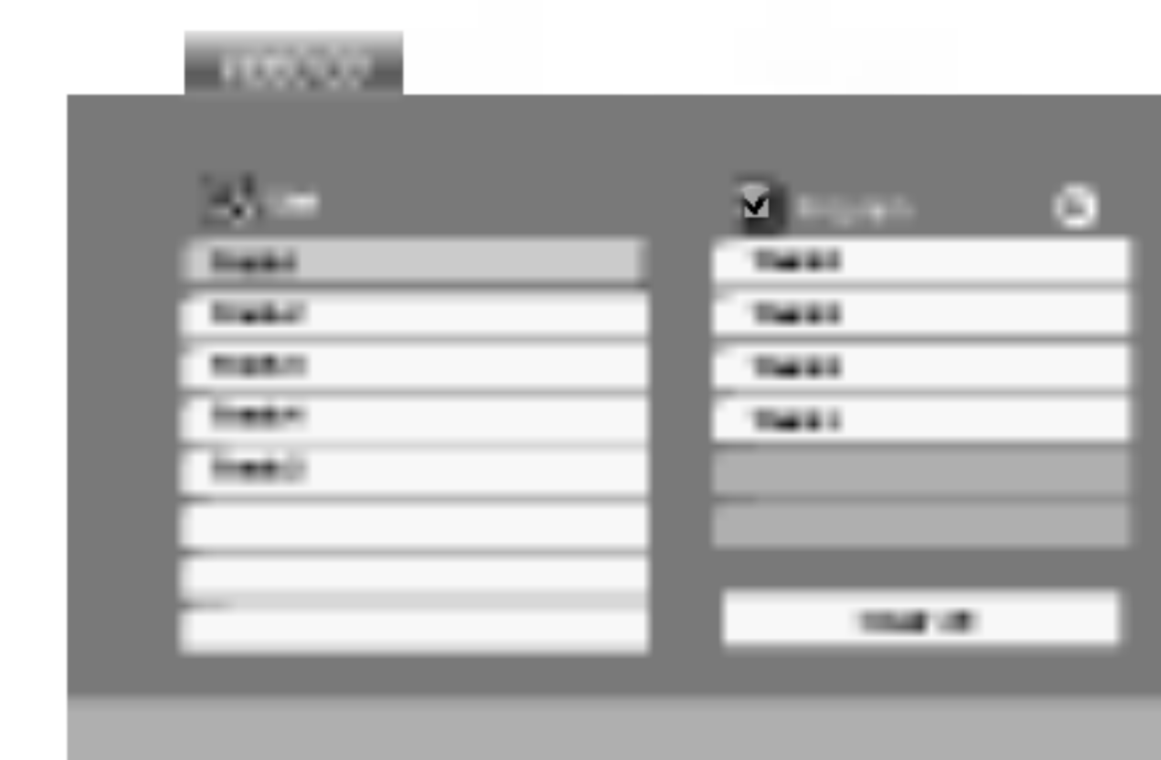

Menu Video CD

3. V zozname vyberte stopu a stlačte ENTER, aby ste vybranú stopu umiestnili do zoznamu "Program". Opakujte, aby ste do zoznamu umiestnili ďalšie stopy.
4. Stlačte ►.
V zozname "Program" vyberte stopu, ktorú chcete začať prehrávať.
5. Spustíte stlačením PLAY alebo ENTER. Prehrávanie sa začne v poradí naprogramovaných stôp. Prehrávanie sa zastaví po tom, ako sa všetky stopy v zozname "Program" raz prehrajú.
6. Ak chcete opustiť naprogramované prehrávanie a vrátiť sa k normálnemu prehrávaniu, vyberte v zozname AUDIO CD (alebo MUSIC) niektorú stopu a stlačte PLAY.

Programované prehrávanie (pokračovanie)

Opakovanie naprogramovaných stôp

1. Pri prehrávaní disku stlačte REPEAT. Zobrazí sa ikona opakovania.
2. Stlačením tlačidla REPEAT zvolíte požadovaný režim opakovania.
 - Track: opakuje aktuálnu stopu
 - All: opakuje všetky stopy v naprogramovanom zozname.
 - Vypnuté (bez zobrazenia): neprehráva opakovane.

POZNAMKA

Ak počas opakovaného prehrávania skladieb raz stlačíte ►►, opakované prehrávanie sa zruší.

Mazanie stopy zo zoznamu Program.

1. Stlačením ▲▼► vyberte stopu, ktorú si želáte v zozname "Program" vymazať.
2. Stlačte CLEAR. Opakujte, ak chcete v zozname vymazať ďalšie stopy.

Vymazanie celého zoznamu Program.

1. Stlačením ► sa presuňte do zoznamu "Program".
2. Use ▲ / ▼ Pomocou tlačidiel ▲ / ▼ vyberte "Clear all" (Vymazať všetko), potom stlačte ENTER.

POZNAMKA

Programy sa vymažú aj po vybratí disku.

Prezeranie disku JPEG

Táto jednotka umožňuje prezeranie diskov so súbormi vo formáte JPEG a Kodak Picture.

1. Vložte disk a zatvorte zásuvku. Na obrazovke televízneho prijímača sa zobrazí menu PHOTO.

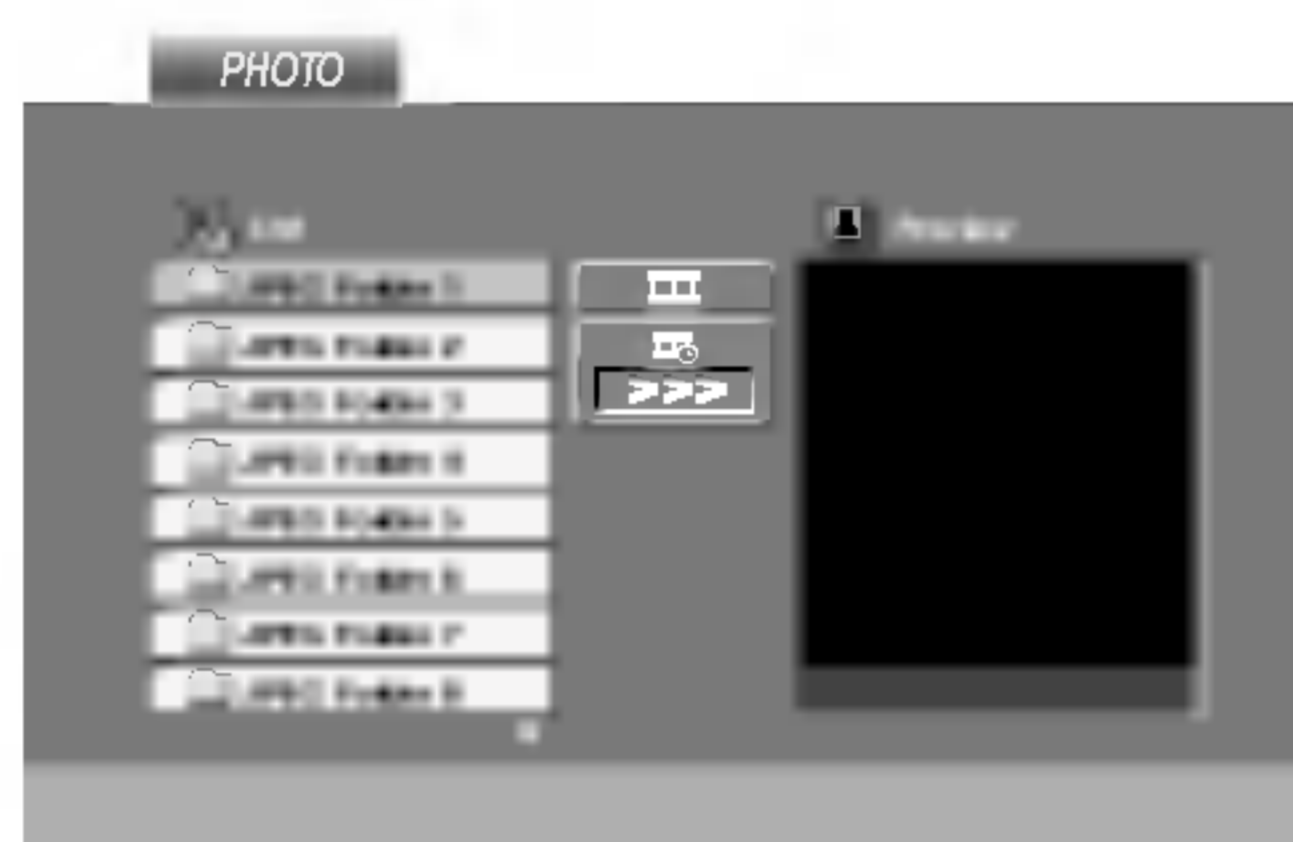

2. Pomocou tlačidla ▲ / ▼ vyberte adresár a potvrdte stlačením tlačidla ENTER. Na obrazovke televízneho prijímača sa zobrazí zoznam súborov obsiahnutých v adresári. Ak sa nachádzate v zozname súborov a chcete sa vrátiť do prechádzajúceho zoznamu adresárov, pomocou tlačidiel ▲ / ▼ na diaľkovom ovládaní zvýrazníte [] a stlačením tlačidla ENTER sa vrátite na predchádzajúcu obrazovku.
3. Ak si chcete pozrieť určitý súbor, pomocou ▲ / ▼ zvýrazníte požadovaný súbor a potvrdte stlačením tlačidla ENTER alebo PLAY. Spustí sa postup prezerania súboru. Počas prezerania súboru sa stlačením tlačidla STOP môžete vrátiť do predchádzajúceho menu (Menu PHOTO).

RADA

- Ak si želáte prejsť na ďalšiu stranu, stlačte MENU.
- Pri prezeraní sú k dispozícii tri rôzne rýchlosti prezerania obrázkov [Slide Speed] [] : >>> Fast >> Normal a > Slow . Pomocou tlačidiel ▲ ▼ ◀ ▶ vyberte položku Speed [Rýchlosť prezerania obrázkov] a potom pomocou tlačidiel ◀ / ▶ vyberte požadovanú voľbu a potvrdte stlačením tlačidla ENTER.
- Na disku s MP3/WMA a JPEG môžete prepínať medzi MP3/WMA a JPEG. Stlačte tlačidlo TITLE a výraz MUSIC alebo PHOTO sa objaví na hornej strane menu.
- Stlačením tlačidla RETURN sa informácie o súbore skryjú.

Postupné prezeranie obrázkov (SLIDE SHOW) **JPEG**

Pomocou ▲ ▼ ◀ ▶ vyberte [] (Slide Show) [Postupné prezeranie obrázkov] a potvrdte stlačením tlačidla ENTER.

Zastavený obraz **JPEG**

1. Počas postupného prezerania obrázkov stlačte tlačidlo PAUSE. Prehrávač sa prepne do režimu pauzy.
2. Do postupného prezerania obrázkov sa vrátite stlačením tlačidla PLAY alebo opätovným stlačením tlačidla PAUSE.

Prezeranie disku JPEG (pokračovanie)

Preskočenie na iný súbor **JPEG**

Stlačením tlačidla SKIP/SEARCH (I◀◀ alebo ▶▶I) alebo ukazovateľa (◀ alebo ▶) jedenkrát počas prezerania obrázku preskočíte na nasledujúci alebo predchádzajúci súbor.

Zoom (Priblíženie) **JPEG**

Pomocou funkcie Zoom [Priblíženie] môžete zväčšiť obrázok fotografie. (viď strana 22).

Otáčanie obrázku

Počas zobrazenia obrázku môžete pomocou tlačidiel ▲ / ▼ obrázok otáčať v smere alebo proti smeru hodinových ručičiek.

Počúvanie hudby MP3/WMA počas prezerania obrázkov **JPEG**

Počas počúvania hudobných súborov MP3/WMA môžete zobrazíť obrazové súbory na tom istom disku.

1. Vložte disk obsahujúci obidva druhy súborov do prehrávača.
2. Stlačením tlačidla TITLE zobrazíte menu PHOTO.
3. Pomocou ▲ / ▼ tlačidiel vyberte súbor s fotografiou.
4. Pomocou ▶ vyberte  ikonu a potvrdte stlačením tlačidla ENTER. Prehrávanie sa spustí. Prehrávanie bude pokračovať, kým nestlačíte tlačidlo STOP.

RADA

Ak chcete počas prezerania obrázkov počúvať len zvolenú hudbu, v menu "MUSIC" naprogramujte požadované skladby a potom postupujte podľa vyššie uvedeného.

Kompatibilita JPEG disku s týmto prehrávačom je obmedzená nasledovne:

- V závislosti od veľkosti a počtu súborov JPEG, DVD prehrávač môže čas čítania obsahu disku trvať dlhšie alebo kratšie. Ak na displeji zobrazenom na obrazovke nič nevidíte ani po uplynutí niekoľkých minút, niektoré súbory sú príliš veľké – znížte rozlíšenie súborov JPEG na menej ako 2 mega pixelov ako 2760 x 2048 pixelové obrázky a nahrajte ich na iný disk.
- Celkový počet súborov a adresárov musí byť menej ako 650.
- Niektoré disky môžu byť nekompatibilné kvôli rozdielnemu formátu nahrávky alebo stavu disku.
- Uistite sa, či majú označené súbory príponu ".jpg" pri ich kopírovaní do CD adresára.
- Ak súbory nemajú príponu ".jpe" alebo ".jpeg", premenujte ich na súbory s príponou ".jpg".
- Tento DVD prehrávač nie je schopný čítať súbory, ktoré nemajú príponu ".jpg", aj keď sú zobrazované v programe Microsoft Prieskumník ako obrázky JPEG.

Prehrávanie DVD disku vo formáte VR

Táto jednotka je schopná prehrávať DVD-R/RW disky nahrané pomocou DVD-VIDEO formátu, ktoré boli finalizované pomocou DVD-rekordéra.

- Táto jednotka je schopná prehrávať DVD-R disky nahrané pomocou formátu Video Recording (VR).
1. Vložte disk a zatvorte podložku na disk. Na televíznej obrazovke sa zobrazí menu DVD-video.

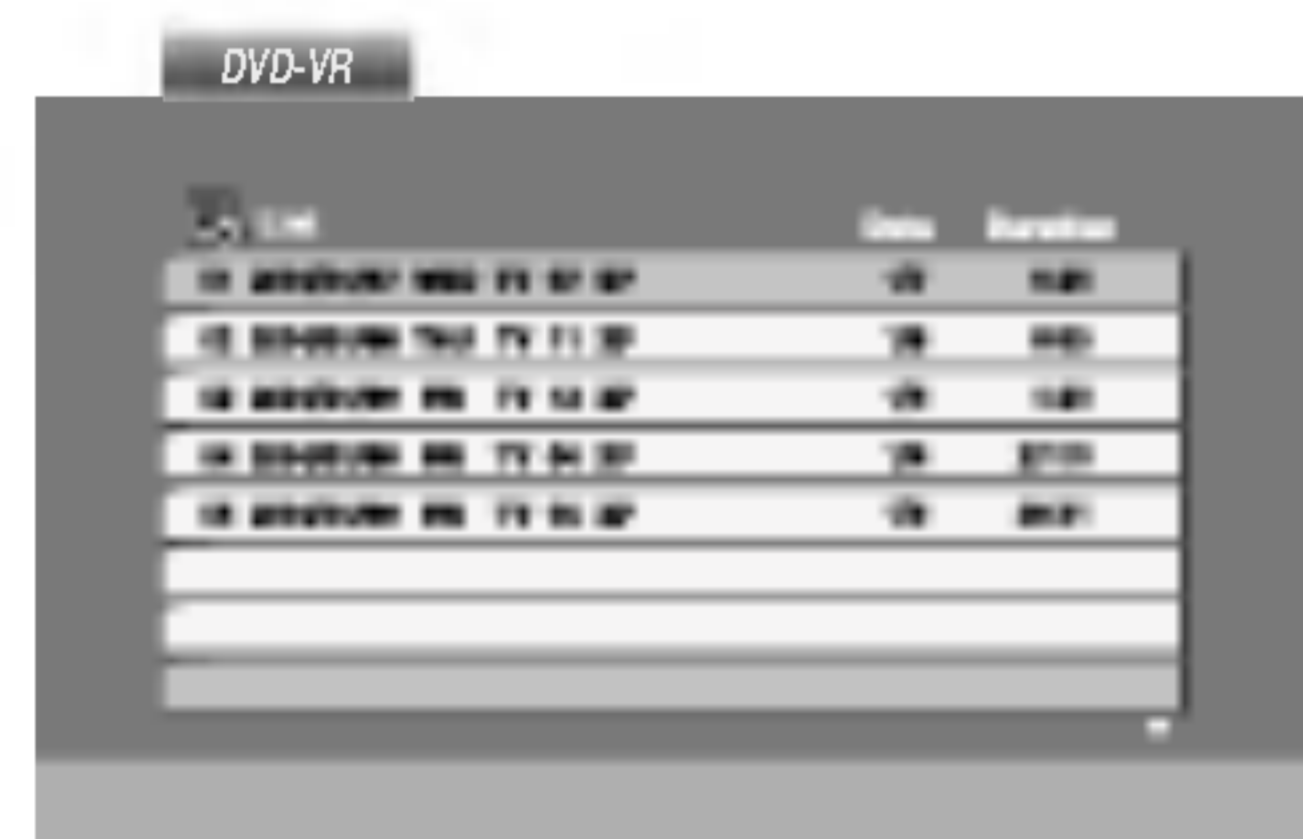

2. Stlačením ▲ / ▼ vyberte požadovanú stopu a potom spustíte prehrávanie pomocou tlačidla PLAY alebo ENTER .

POZNAMKY

- Nefinalizované DVD-R/RW disky tento prehrávač nie je schopný prehrávať.
- Niektoré DVD-VR disky sú vyrobené pomocou DVD rekordéra s CPRM data. Tento prehrávač nepodporuje tieto druhy diskov a zobrazí správu "CHECK DISC".

Čo je "CPRM"?

CPRM je systém ochrany kópie (s kódovacím systémom), ktorý umožňuje vytvorenie "len jednej" kópie vysielaných programov. CPRM znamená Content Protection for Recordable Media [Ochrana obsahu pre nahrávateľné nosiče].

Tento prehrávač je kompatibilný so systémom CPRM, čo znamená, že môžete nahráť jednu kópiu vysielaných programov, ale nebudete môcť vytvoriť ďalšiu kópiu týchto nahrávok. Nahrávky CPRM je možné vykonávať len na DVD-RW diskoch naformátovaných v režime VR a CPRM nahrávky je možné prehrávať len na prehrávačoch, ktoré sú výslovne kompatibilné so systémom CPRM.

Prehrávanie disku s filmom DivX

Na tomto DVD prehrávači môžete prehrávať disky DivX.

1. Vložte disk a zatvorte podložku na disk. Na televíznej obrazovke sa zobrazí menu MOVIE (Film).

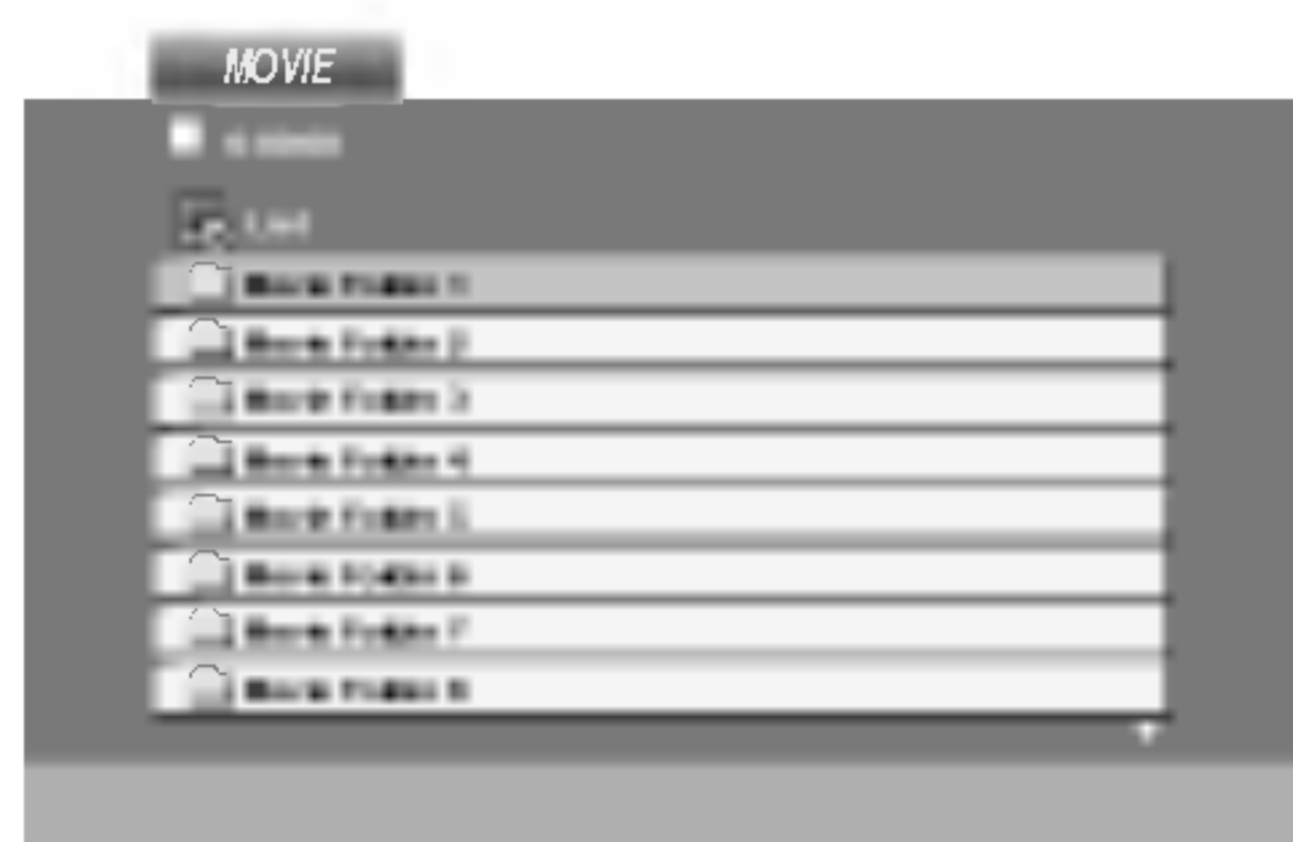

2. Pre výber adresára stlačte ▲ / ▼ a ENTER. Zobrazí sa zoznam súborov v adresári. Ak sa nachádzate v zozname súborov a chcete sa vrátiť do zoznamu adresárov, použite ▲ / ▼ na diaľkovom ovládači na zvýraznenie  a stlačte ENTER.
3. Ak si chcete prezrieť konkrétny súbor, stlačením ▲ / ▼ zvýrazníte súbor a stlačte ENTER alebo PLAY.
4. Stlačením STOP menu opustíte.

RADA

- Ak si želáte prejsť na ďalšiu stranu, stlačte MENU.
- Na CD so súbormi MP3/WMA, JPEG a MOVIE môžete prepínať medzi ponukami MUSIC (Hudba), PHOTO (Fotografia) a MOVIE (Film). Stlačte TITLE a slovo MUSIC, PHOTO a MOVIE na vrchu menu sa zvýrazní.

Kompatibilita disku DivX s týmto DVD prehrávačom je limitovaná nasledovne:

- Dostupná veľkosť rozlíšenia súboru DivX je menej ako 720x576 (Š x V) bodov.
- Názov súboru s titulkami DivX má do 56 znakov.
- Ak obsahujú kód, ktorý súbor DivX nedokáže vyjadriť, na displeji sa môže zobrazíť znak "_".
- **Ak počet obrázkov je viac ako 30 za sekundu, zariadenie nemusí fungovať správne.**
- **Ak video a audio štruktúra nahraného súboru nie je prepojená, dosiahnete výstup obrazu alebo zvuku.**
- **Ak je súbor nahraný s GMC, zariadenie podporuje len 1-bodovú úroveň nahrávania.**

* GMC?

GMC je skratka Global Motion Compensation (Globálna kompenzácia pohybu). Je to kódovacie zariadenie špecifické pre normu MPEG4. Niektoré dekodéry MPEG4, ako DivX alebo Xvid, majú túto možnosť. Sú rôzne úrovne kódovania GMC, zvyčajne sa nazývajú 1-bodové, 2-bodové alebo 3-bodové GMC.

Prehrávateľné súbory DivX

- ".avi ", ".mpg ", ".mpeg "

Prehrávateľné formáty kodeku

- "DIVX3.xx ", "DIVX4.xx ", "DIVX5.xx ", "XVID ", "MP43 ", "3IVX "

Prehrávateľné audio formáty

- "Dolby Digital ", "DTS ", "PCM ", "MP3 ", "WMA ".
 - Vzorkovacia frekvencia: v rozsahu 8 - 48 kHz (MP3), v rozsahu 32 - 48kHz (WMA)
 - Bitová rýchlosť: v rozsahu 8 - 320kbps (MP3), 32 - 192kbps (WMA)

Počiatkové nastavenie

Pomocou Nastavovacieho menu môžete vykonať rôzne úpravy položiek ako napríklad obraz a zvuk. Okrem iného, môžete taktiež nastaviť jazyk titulok a samotného Nastavovacieho menu. Podrobné informácie o Nastavovacom menu nájdete na stranách 33 až 38.

Zobrazenie a zatvorenie Menu:

Menu sa zobrazí po stlačení tlačidla SETUP.
Po druhom stlačení tlačidla SETUP sa vrátite do pôvodnej obrazovky.

Preskočenie na ďalšiu úroveň:

Stlačte tlačidlo ► na diaľkovom ovládaní.

Návrat na predchádzajúcu úroveň:

Stlačte tlačidlo ◀ na diaľkovom ovládaní.

Všeobecná prevádzka

1. Stlačte tlačidlo SETUP.
Zobrazí sa Nastavovacie menu.
2. Pomocou tlačidiel ▲ / ▼ vyberte požadovanú položku a potom stlačením tlačidla ► sa posuňte do druhej úrovne. Obrazovka zobrazuje súčasné nastavenie vybranej položky ako aj alternatívne nastavenie (-a).
3. Pomocou tlačidiel ▲ / ▼ vyberte druhú požadovanú položku a potom stlačením tlačidla ► sa posuňte do tretej úrovne.
4. Pomocou tlačidiel ▲ / ▼ vyberte požadované nastavenie a potom stlačením tlačidla ENTER potvrdíte vykonaný výber. Niektoré položky si vyžadujú viacero krokov.
5. Nastavovacie menu zatvoríte stlačením tlačidla SETUP alebo PLAY.

LANGUAGE



Menu Language

Výber jazyka pre Nastavovacie menu a displej zobrazovaný na obrazovke.

Disc Audio / Subtitle / Menu **DVD**

Nastavenie jazyka pre zvukovú stopu (zvuk disku), titulky a menu disku.

Original: Vzťahuje sa na pôvodný jazyk, v ktorom bol disk nahraný.

Other: Výber iného jazyka, stlačením očíslovaných tlačidiel a potom potvrdením tlačidlom ENTER vložte príslušné 4-miestne číslo podľa zoznamu jazykových kódov v referenčnej kapitole. Ak vložíte nesprávny jazykový kód, stlačte tlačidlo CLEAR.

Počiatkové nastavenie (pokračovanie)

DISPLAY



TV Aspect **DVD**

4:3: Vyberte, ak je pripojený štandardný televízny prijímač s obrazovkou.

16:9 Wide: Vyberte, ak je pripojený televízny prijímač so širokouhlou obrazovkou 16:9.

Display Mode **DVD**

Nastavenie režimu zobrazovania je účinné, len ak je vzhľad televíznej obrazovky nastavený na "4:3".

Letterbox: Zobrazenie širokého obrazu s pásmi na hornej a spodnej časti obrazovky.

Panscan: Automaticky zobrazí široký obraz na celej obrazovke a odstrihne časti, ktoré sa nezmestia.

AUDIO

Každý DVD disk obsahuje rôzne voľby audio výstupu. Voľby AUDIO výstupu prehrávača nastavte v závislosti od audio systému, ktorý používate.



Dolby Digital / DTS / MPEG **DVD** **DivX**

Bitstream: Vyberte "Bitstream", ak pripájate koncovku digitálneho výstupu DIGITAL OUT DVD prehrávača k zosilňovaču alebo inému zariadeniu s Dolby Digital, DTS alebo MPEG dekóderom.

PCM (pre Dolby Digital / MPEG): Vyberte v prípade pripojenia dvojkanálového digitálneho stereo zosilňovača. DVD disky kódované v Dolby Digital alebo MPEG sa automaticky zmixujú na dvojkanálové PCM audio.

Off [Vypnuté](pre DTS): Ak vyberiete "Off [Vypnuté]", DTS signál sa z koncovky digitálneho výstupu DIGITAL OUT nevydáva.

Počiatkové nastavenie (pokračovanie)

Sample Freq. (frekvencia) **DVD**

Ak pripojený prijímač alebo zosilňovač NIE je schopný spracovať 96 kHz signály, vyberte 48 kHz. V tomto prípade jednotka automaticky skonvertuje všetky 96 kHz signály na 48 kHz tak, aby ich pripojený stereo systém mohol dekódovať.

Ak je pripojený prijímač alebo zosilňovač schopný spracovať 96 kHz signály, vyberte 96 kHz. V tomto prípade táto jednotka púšťa každý druh signálu bez akéhokoľvek spracovania.

Tieto technické vlastnosti si preverte v užívateľskej príručke k zosilňovaču.

Dynamické ovládanie rozsahu (DRC) **DVD** **DivX**

S DVD formátom môžete, vďaka digitálnej audio technológii, počúvať zvukovú stopu programu v najpresnejšej a najrealistickejšej verzii. Avšak niekedy je vhodné znížiť dynamický rozsah audio výstupu (rozdiel medzi najsilnejšími zvukmi a najslabšími zvukmi). Takto môžete pozerieť film pri nižšej hlasitosti bez straty jasnosti zvuku. Za týmto účelom nastavte DRC na ON.

Vocal **DVD**

Funkciu vokály nastavte na ON, len ak prehrávate viacnásobné Karaoke DVD. Karaoke kanály na disku sa vmiešajú do normálneho stereo zvuku.

OTHERS

Môžete zmeniť nastavenie PBC, Auto Play a DivX(R) VOD.



PBC **VCD**

Ovládanie prehrávania (PBC) nastavte na ON alebo OFF.

On: Video CD s PBC sa prehrávajú podľa PBC.

Off: Video CD s PBC sa prehrávajú rovnako ako Audio CD.

Auto Play **DVD**

DVD prehrávač môžete nastaviť tak, že kedykoľvek po vložení DVD disku sa automaticky spustí jeho prehrávanie.

Ak je funkcia Auto Play [Automatické prehrávanie] nastavená do polohy On, tento DVD prehrávač vyhľadá titul s najdlhším časom nahrávky a potom automaticky spustí jeho prehrávanie.

On: Funkcia Auto Play [Automatické prehrávanie] je aktívna.

Off: Funkcia Auto Play [Automatické prehrávanie] nie je aktívna.

POZNAMKA

Funkcia Auto Play [Automatické prehrávanie] nemusí s niektorými DVD diskmi fungovať.

Počiatkové nastavenie (pokračovanie)

DivX(R) VOD

Registračný kód DivX DRM môžete zobrazit iba na vašom zariadení.



Registračný kód slúži VOD servisnému technikovi. Môžete si zakúpiť alebo požičať zakódované filmové súbory.

POZNAMKY

Ak si požičiate DivX VOD súbor je niekoľko možností obmedzenia vysielania a to takých, aké sú uvedené nižšie.

- Zobrazte číslo súboru, ktorý chcete pozerať.

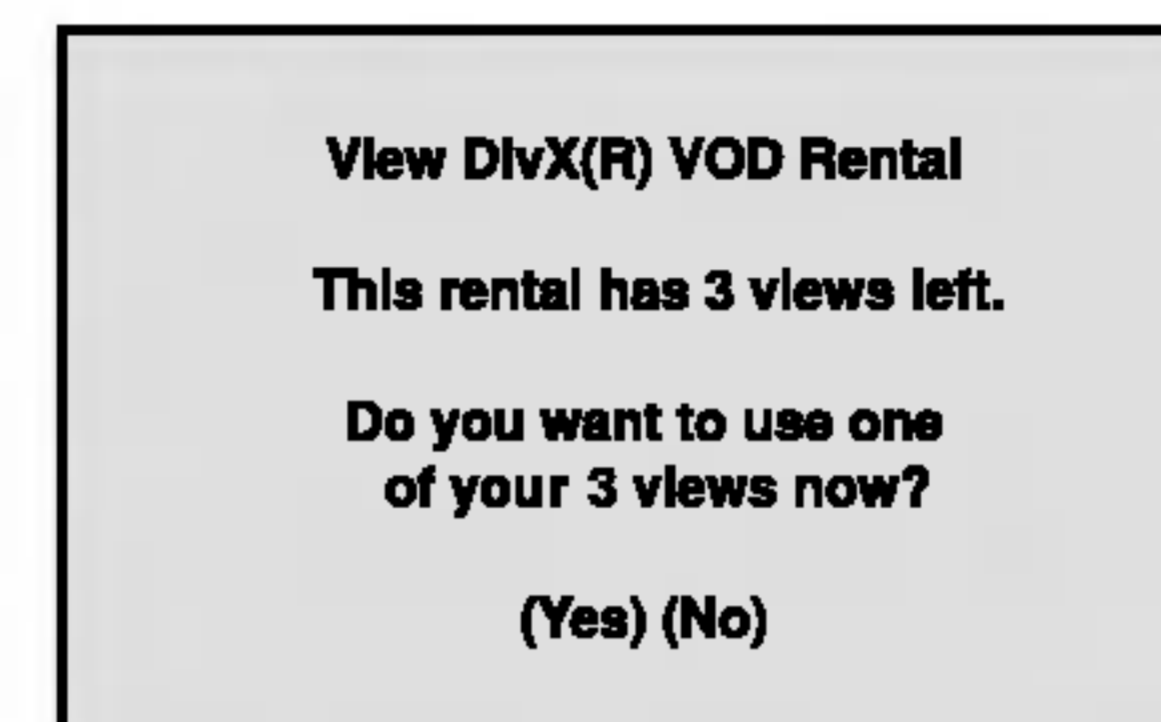

- Doba požičania vypršala.

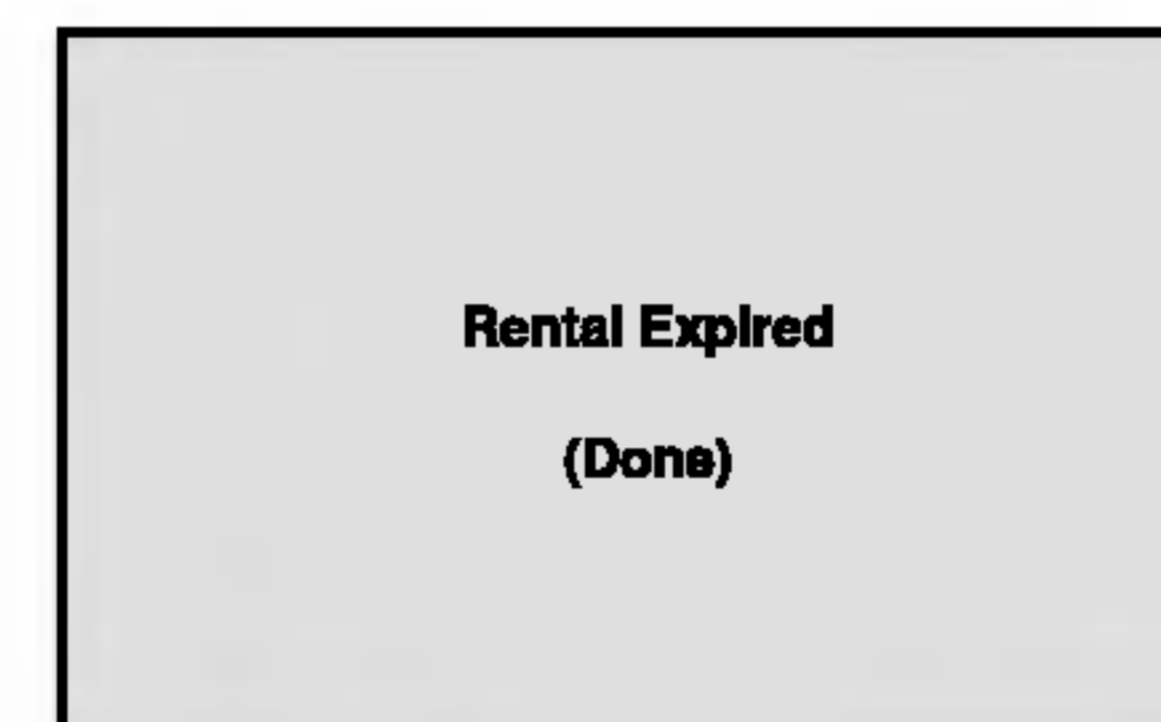

- Zobrazí sa prístupová chyba.

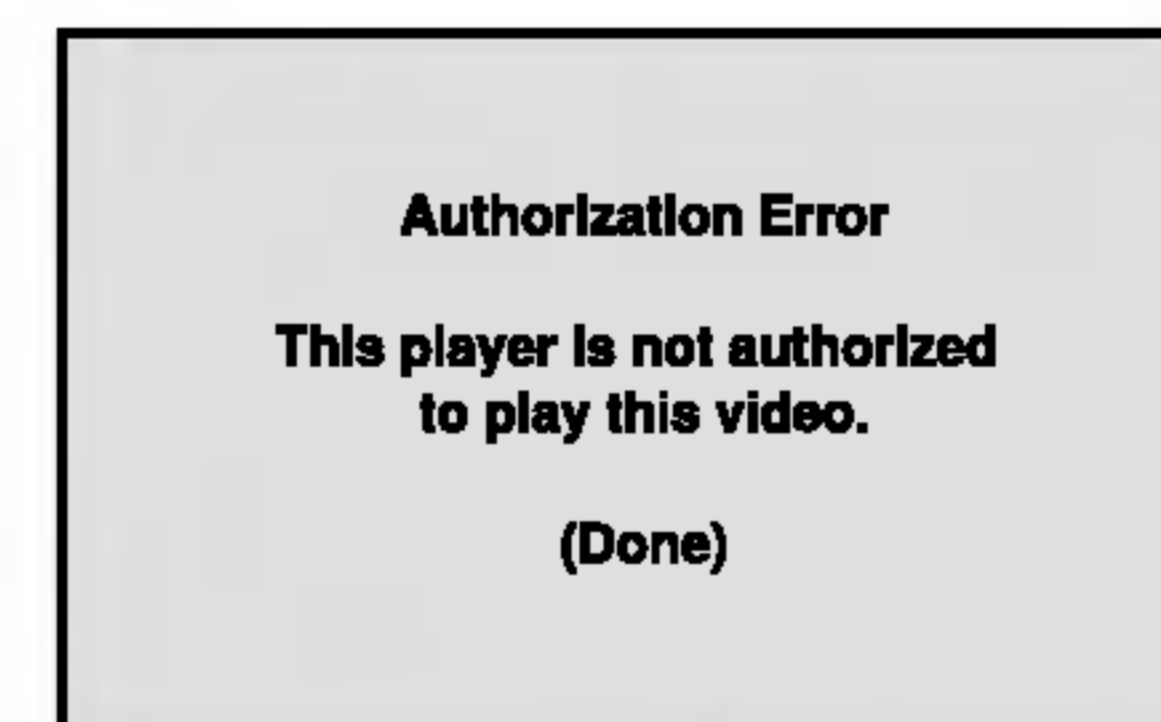

Počiatkové nastavenie (pokračovanie)

LOCK (Rodičovské ovládanie)



Rating **DVD**

Filmy nahrané na DVD môžu obsahovať scény, ktoré nie sú vhodné pre deti. Preto môžu niektoré disky obsahovať informácie o rodičovskom ovládaní, ktoré sú platné pre celý disk alebo pre niektoré scény na disku. Filmy a scény sú ohodnotené od 1 do 8, v závislosti od krajiny. Niektoré disky obsahujú vhodnejšie scény ako alternatívu pre nevhodné.

Funkcia rodičovského ovládania umožňuje zablokovat prístup k scénam s nižším hodnotením, ako ste zadali, čím môžete zabrániť deťom sledovanie materiálu, ktorý nie je podľa Vášho uváženia pre nevhodný.

1. Vyberte "Rating" v menu LOCK a potom tlačte tlačidlo ►.
2. Ak chcete zmeniť nastavenie hodnotenia, hesla alebo kód krajiny, musíte vložiť 4-miestny bezpečnostný kód, ktorý ste pred tým vytvorili. Ak ste ešte nezadali bezpečnostný kód, urobte tak čo najskôr.

Vložte 4-miestny kód a stlačte tlačidlo ENTER. Zadajte ho ešte raz a stlačením tlačidla ENTER ho skontrolujte. Ak sa pomýlite pred stlačením tlačidla ENTER, stlačte tlačidlo CLEAR.

3. Vyberte hodnotenie od 1 do 8 pomocou tlačidiel ▲ / ▼.

Rating 1-8: Hodnotenie jeden (1) je najviac obmedzené a hodnotenie osem (8) je najmenej obmedzené.

Unlock

Ak si vyberiete odomknúť, rodičovské ovládanie nie je aktívne a disk sa prehrá celý.

POZNAMKA

Ak na prehrávači nastavíte hodnotenie, prehrajú sa všetky scény s rovnakým alebo nižším hodnotením. Scény s vyšším hodnotením sa neprehrávajú, ak na disku nie je dostupná alternatívna scéna. Alternatívna scéna musí mať rovnaké alebo nižšie hodnotenie. Ak sa nenájde vhodná alternatíva, prehrávanie sa zastaví. Ak chcete disk prehrať, musíte vložiť 4-miestne heslo alebo zmeniť úroveň hodnotenia.

4. Stlačením tlačidla ENTER potvrdíte výber hodnotenia, potom stlačením tlačidla SETUP menu zatvorte.

Počiatkové nastavenie (pokračovanie)

Password (Bezpečnostný kód)

Môžete zadať alebo zmeniť heslo.

1. V menu LOCK vyberte položku Password [Heslo] a potom stlačte tlačidlo ►.
2. Pokračujte krokom 2 uvedeným naľavo (Rating). Rozsvieti sa položka "Rating" alebo "Nové".
3. Zadajte 4-miestny kód a potom potvrdte stlačením tlačidla ENTER. Opakovaným vložením kódu skontrolujte správnosť zadaného kódu.
4. Stlačením tlačidla SETUP menu zatvorte.

Ak zabudnete Bezpečnostný kód:

Ak zabudnete bezpečnostný kód, môžete ho vymazať pomocou nasledujúcich krokov:

1. Stlačením tlačidla SETUP zobrazte Nastavovacie menu.
2. Vložte 6-miestne číslo "210499" a bezpečnostný kód sa vymaže.
3. Zadajte nový kód podľa popisu uvedeného vyššie.

Country Code **DVD**

Zadajte kód krajiny / oblasti, ktorej štandardy boli použité na hodnotenie DVD video disku, na základe zoznamu v referenčnej kapitole.

1. Vyberte položku "Country Code" v menu LOCK a potvrdte stlačením tlačidla ►.
2. Pokračujte krokom 2 podľa popisu naľavo (Rating).
3. Pomocou tlačidiel ▲ / ▼ vyberte prvý znak.
4. Stlačte ENTER a vyberte druhý znak pomocou tlačidiel ▲ / ▼.
5. Stlačením tlačidla ENTER potvrdte výber kódu krajiny.

Nastavenie prehrávača

Obraz a zvuk televízneho prijímača, video rekordéra alebo rozhlasového prijímača nachádzajúceho sa v blízkosti tohto prehrávača môžu byť rušené. V takom prípade prehrávač umiestnite ďalej od televízneho prijímača, video rekordéra alebo rozhlasového prijímača alebo jednotku po vybraní disku vypnite.

Pripojenia DVD prehrávača

V závislosti od televízneho prijímača alebo iných zariadení existuje viacero spôsobov na pripojenie prehrávača. Pozrite si užívateľské príručky k televízному prijímaču, stereo systému alebo ostatným zariadeniam v prípade potreby na získanie dodatočných informácií o pripojení.

Video a audio pripojenia k televízному prijímaču

Uistite sa, či ste DVD prehrávač priamo pripojili k televízному prijímaču a nie k video rekordéru. Ak pripojíte DVD prehrávač k video rekordéru, ochranný systém kopírovania môže rušiť obraz z DVD prehrávača.

Video:

Koncovku obrazového výstupu VIDEO OUT na DVD prehrávači pripojte do koncovky obrazového vstupu VIDEO IN na televíznom prijímači pomocou video kábla (T).

Audio pripojenie k televízному prijímaču:

Konektory AUDIO OUT na DVD prehrávači pripojte k vstupnému ľavému a pravému audio konektoru na televízore pomocou audio káblov audio. Nepripájajte konektor AUDIO OUT na DVD prehrávači ku konektoru PHONE (nahrávací konektor) vášho audio systému.

Zadný panel televízneho prijímača

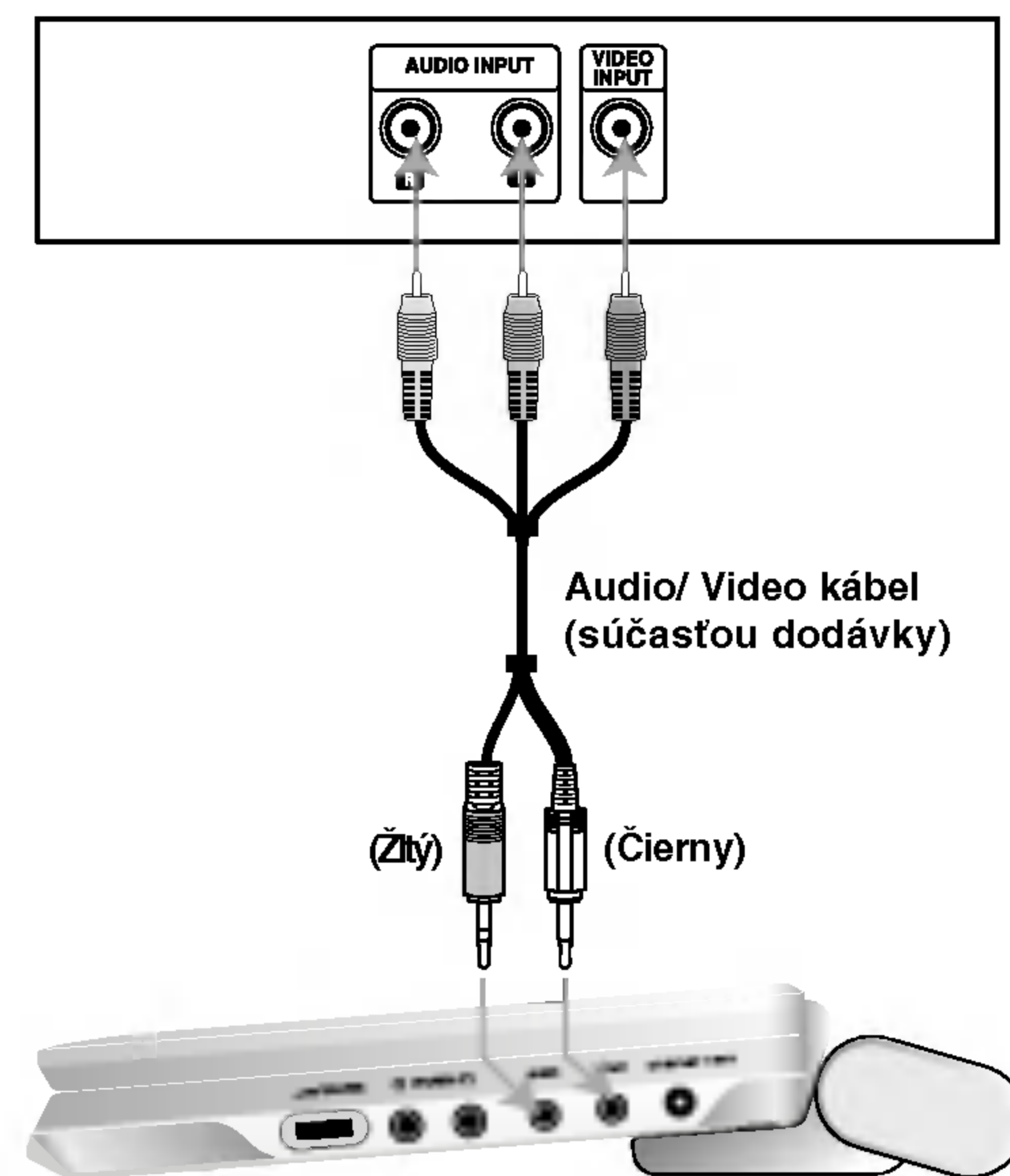

Pravá strana zariadenia

Vypínač A/V IN/OUT musíte nastaviť do režimu "AV OUT".

Nastavenie prehrávača (pokračovanie)

Audio pripojenie k dodatočným zariadeniam

DVD prehrávač pripojte k dodatočným zariadeniam pomocou zvukového výstupu (audio output).

Zosilňovač (Prijímač)

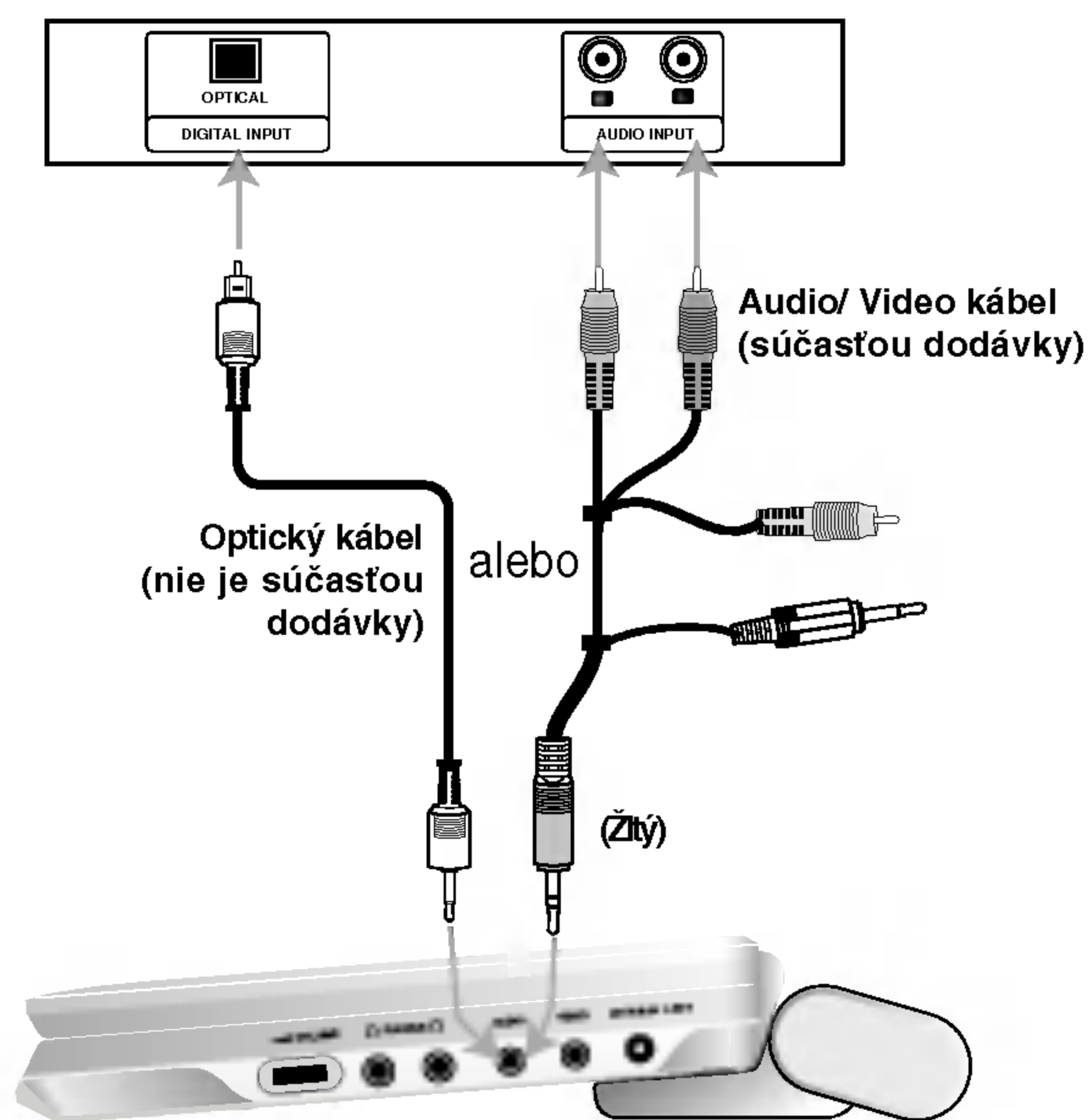

Pravá strana zariadenia

Vypínač A/V IN/OUT musíte nastaviť do režimu "AV OUT".

2-kanálový analógový stereo zosilňovač alebo Dolby Pro Logic II / Pro Logic: Konektory AUDIO OUT na DVD prehrávači pripojte k vstupnému ľavému a pravému audio konektoru na zosilňovači, prijímači alebo stereo systéme pomocou audio káblov.

2-kanálový digitálny stereo (PCM) alebo audio / video prijímač vybavený viackanálovým dekóderom (Dolby Digital™, MPEG2 alebo DTS): Pripojte jeden z DVD prehrávačov. DIGITÁLNY konektor AUDIO OUT k príslušnému konektoru na vašom zosilňovači. Použite voliteľný digitálny audio kábel.

Digitálny viackanálový zvuk

Digitálne viackanálové pripojenie poskytuje najlepšiu kvalitu zvuku. Za týmto účelom potrebujete viackanálový audio / video prijímač, ktorý podporuje jeden alebo viacero audio formátov podporovaných týmto DVD prehrávačom ako napríklad MPEG2, Dolby Digital a DTS. Preštudujte si užívateľskú príručku a logá na prednom paneli prijímača.

POZNAMKY

- Ak sa zvukový [audio] formát digitálneho výstupu nezhoduje s technickými vlastnosťami prijímača, prijímač bude vydávať silný, skomolený alebo takmer žiaden zvuk.
- Šesťkanálový digitálny priestorový zvuk prostredníctvom digitálneho pripojenia je možné dosiahnuť, len ak je váš prijímač vybavený digitálnym viackanálovým dekóderom.
- Zvukový [audio] formát práve vloženého DVD disku môžete skontrolovať v displeji zobrazovanom na obrazovke stlačením tlačidla AUDIO.

Riešenie problému

Symptóm	Príčina	Náprava
Jednotka sa nedá zapnúť.	• Sieťový kábel nie je zapojený v elektrickej sieti.	• Bezpečne pripojte sieťový kábel do elektrickej siete v stene.
	• Batéria je vybitá.	• Dobite batériu.
Žiadny obraz na LCD obrazovke alebo televízore (vrátane obrazu z iného zariadenia).	• Video kábel nie je správne pripojený.	• Pevne pripojte video kábel do konektora.
	• Vypínač A/V IN/OUT nie je správne nastavený.	• Vypínač A/V IN/OUT nastavte správne. - Pri prehrávaní disku nastavte vypínač A/V IN/OUT do režimu OUT. - Počas pozerania videa z iného zariadenia nastavte vypínač A/V IN/OUT do režimu IN.
	• Režim LCD je nastavený na OFF (vypnuté).	• Zvoľte iný LCD režim ako OFF.
	• Skontrolujte, či je kontrolka svetlosti nastavená na “-”.	• Nastavte svetlosť.
	• Televízny prijímač nie je naladený na príjem výstupného signálu DVD prehrávača.	• Vyberte vhodný vstupný video režim na televíznom prijímači, aby obraz z DVD prehrávača objavil na obrazovke televízneho prijímača .
Nepočuť žiaden zvuk.	• Zariadenie pripojené pomocou audio kábla nie je nastavené na príjem výstupného signálu DVD prehrávača.	• Vyberte vhodný vstupný audio režim na audio prijímači tak, aby ste počuli zvuk z DVD prehrávača.
	• Audio káble nie sú riadne pripojené.	• Pevne pripojte audio kábel do konektora.
DVD prehrávač nechce spustiť prehrávanie.	• Vložili ste neprehrávateľný disk.	• Vložte prehrávateľný disk.(Skontrolujte typ disku a regionálny kód.)
	• Je nastavená úroveň Hodnotenia.	• Zrušte funkciu hodnotenia alebo zmeňte úroveň hodnotenia.
Žiadna odozva po stlačení tlačidiel.	• Niektoré disky majú zakázané vykonávať určité operácie.	• Počas činnosti sa môže na TV obrazovke zobrazit “⊗”.
Diaľkové ovládanie nepracuje správne.	• Diaľkové ovládanie je príliš ďaleko od DVD prehrávača.	• Diaľkové ovládanie používajte v rozsahu 23 stôp (7 m).

Jazykové kódy

Zadajte príslušné číslo kódu pre počiatočné nastavenie
Disc Audio, Disc Subtitle, Disc Menu.

Jazyk	Kód	Jazyk	Kód	Jazyk	Kód	Jazyk	Kód
Abchácia	6566	Fidži	7074	Lingálčina	7678	Singálčina	8373
Afárčina	6565	Fínčina	7073	Litovčina	7684	Slovenčina	8375
Afrikánčina	6570	Francúzština	7082	Macedónčina	7775	Slovinčina	8376
Albánčina	8381	Fríčtina	7089	Madagaskarčina	7771	Somálčina	8379
Etiópčina	6577	Galčina	7176	Malajčina	7783	Spanielčina	6983
Arabčina	6582	Gruzínčina	7565	Malayalamčina	7776	Sudánčina	8385
Arménčina	7289	Nemčina	6869	Maltézsky jazyk	7784	Svahilčina	8387
Asámčina	6583	Gréčtina	6976	Maurčina	7773	Svédčina	8386
Ajmarčina	6588	Grónčina	7576	Marathi	7782	Tagalog	8476
Azerbajdžančina	6590	Guarančina	7178	Moldavčina	7779	Tajik	8471
Baškírčina	6665	Gudžaratčina	7185	Mongolčina	7778	Tamil	8465
Baskičtina	6985	Hausa	7265	Nauru	7865	Tatárčina	8484
Bengálčina	6678	Hebrejčina	7387	Nepálčina	7869	Telugu	8469
Butánčina	6890	Hindčina	7273	Nórčina	7879	Thajčina	8472
Bihárčina	6672	Maďarčina	7285	Oryia	7982	Tibetčina	6679
Bretónčina	6682	Islandčina	7383	Pandžábčina	8065	Tigrinya	8473
Bulharčina	6671	Indonézština	7378	Pašto (afgánčina)	8083	Tonga	8479
Barmčina	7789	Interlingua	7365	Perzština	7065	Turečtina	8482
Bieloruština	6669	Írčina	7165	Poľština	8076	Turkménčina	8475
Kambodžtina	7577	Taliančina	7384	Portugalčina	8084	Twi	8487
Katalánčina	6765	Japončina	7465	Kuečua (indiánsky j.)	8185	Ukrajínčina	8575
Čínština	9072	Jávčina	7487	Rétorománčina	8277	Urdština	8582
Korzičtina	6779	Kanadská angličtina	7578	Rumunčina	8279	Uzbekitčina	8590
Chorvátčina	7282	Kašmírčina	7583	Ruština	8285	Vietnamčina	8673
Čeština	6783	Kazahčina	7575	Samoánčina	8377	Volapuk	8679
Dánčina	6865	Kirgizština	7589	Sanskrit	8365	Welština	6789
Holandčina	7876	Kórejčina	7579	Skótska gálčina	7168	Wolofština	8779
Angličtina	6978	Kurdština	7585	Srbčina	8382	Xhosa	8872
Esperanto	6979	Laoština	7679	Srbochorvátčina	8372	Jidiš	7473
Estónčina	6984	Latinčina	7665	Shona	8378	Yoruba	8979
Faerčina	7079	Lotyština	7686	Sindhi	8368	Zulu	9085

Kódy krajín

Pri počiatočnom nastavení zadajte príslušný kód krajiny "Kód krajiny".

Krajina	Kód	Krajina	Kód	Krajina	Kód	Krajina	Kód
Afganistan	AF	Etiópia	ET	Malajzia	MY	Saudská Arábia	SA
Argentína	AR	Fidži	FJ	Maledivy	MV	Senegal	SN
Austrália	AU	Fínsko	FI	Mexiko	MX	Singapur	SG
Rakúsko	AT	Francúzsko	FR	Monako	MC	Slovensko	SK
Belgicko	BE	Nemecko	DE	Mongolsko	MN	Slovinsko	SI
Bután	BT	Veľká Británia	GB	Maroko	MA	Južná Afrika	ZA
Bolívia	BO	Grécko	GR	Nepál	NP	Južná Kórea	KR
Brazília	BR	Grónsko	GL	Holandsko	NL	Španielsko	ES
Kambodža	KH	Heard a Mc Donaldove ostrovy	HM	Holandské Antily	AN	Srí Lanka	LK
Kanada	CA	Maďarsko	HU	Nový Zéland	NZ	Švédsko	SE
Chile	CL	India	IN	Nigéria	NG	Švajčiarsko	CH
Čína	CN	Indonézia	ID	Nórsko	NO	Thajsko	TH
Kolumbia	CO	Izrael	IL	Omán	OM	Turecko	TR
Kongo	CG	Taliansko	IT	Pakistan	PK	Uganda	UG
Kostarika	CR	Jamajka	JM	Panama	PA	Ukrajina	UA
Chorvátsko	HR	Japonsko	JP	Paraguaj	PY	Spojené Štáty	US
Česká Republika	CZ	Keňa	KE	Filipíny	PH	Uruguaj	UY
Dánsko	DK	Kuvajt	KW	Poľsko	PL	Uzbekistan	UZ
Ekvádor	EC	Líbia	LY	Portugalsko	PT	Vietnam	VN
Egypt	EG	Luxembursko	LU	Rumunsko	RO	Zimbabwe	ZW
Salvador	SV			Ruská Federácia	RU		

Technické vlastnosti

DVD prehrávač

Napájanie:

DC 9.8V (AC adaptér), DC 7.4V (Batéria)

Spotreba energie: 35W s batériou

Hmotnosť (približne): 1.46 lbs (0.66 kg) (bez akumulátora)

Vonkajšie rozmery (Š x V x H):

7.5 x 1.1 x 6.3 palcov (190 x 28 x 159.5 mm)

Signálový systém: PAL

Laser:

Vlnová dĺžka DVD lasera 662+25 / 662-15nm

Vlnová dĺžka CD lasera 785+25 / 785-15nm

Frekvenčné pásmo (audio):

Lineárny zvuk DVD: 48 kHz výber 8 Hz na 20 kHz

96 kHz výber 8 Hz na 44 kHz

Pomer signál k šum (audio): Menej ako 95 dB

Dynamický rozsah (audio): Menej ako 95 dB

Harmonická distorzia (audio): 0.008 %

Prevádzkové podmienky:

Teplota: 5°C na 35°C, Pracovný stav: horizontálny

Konektory

Video vstup / výstup (VIDEO In / Out)

1.0 V (p-p), 75 Ω, negatívny sync., ø3.5mm mini konektor x 1

Audio vstup / výstup (AUDIO In/Out, analógový zvuk):

2.0 Vrms(1 KHz, 0 dB), ø3.5mm mini konektor x 1

Koncovka slúchadla: ø3.5mm stereo mini konektor x 2

Displej z tekutých kryštálov

Veľkosť panela: šírka 7 palcov (diagonálne)

Projekčný systém: R.G.B pás

Systém riadenia: TFT aktívna matica

Rozlíšenie: 234 x 480 x 3 (účinná hodnota pixelov: viac ako 99.99%)

Dodané doplnky

- RCA Audio/Video kábel.....1
- AC adaptér (DP-AC80)1
- Napájací kábel1
- Automobilový adaptér (DP-CA80)1
- Akumulátor (DP-BS830)1
- Diaľkové ovládanie1
- Batéria do diaľkového ovládača (lítiová batéria)1

- Dizajn a technické vlastnosti môže výrobca kedykoľvek zmeniť bez akéhokoľvek predchádzajúceho oznámenia.

Portabl DVD plejer



UPUTSTVO ZA UPOTREBU

MODEL: DP8821

Pre nego priključite, koristite ili podešavate ovaj proizvod,
molimo vas da pažljivo i temeljito pročitate ovu knjižicu.

Mere opreza

OPREZ

RIZIK OD STRUJNOG UDARA NE OTVARAJ



Upozorenje: Da smanjite rizik od strujnog udara, ne skidajte poklopac niti pozadinu aparata. Unutra nema delova koje bi mogao popraviti korisnik. Za popravku se obratite kvalifikovanom serviseru.



Upozorenje: Da smanjite rizik od požara ili strujnog udara, ne izlažite ovaj proizvod kapljicama vode ili prskanju, kiši ili vlazi. Ne stavljajte predmete napunjene vodom, kao što su vaze, na ovaj proizvod.

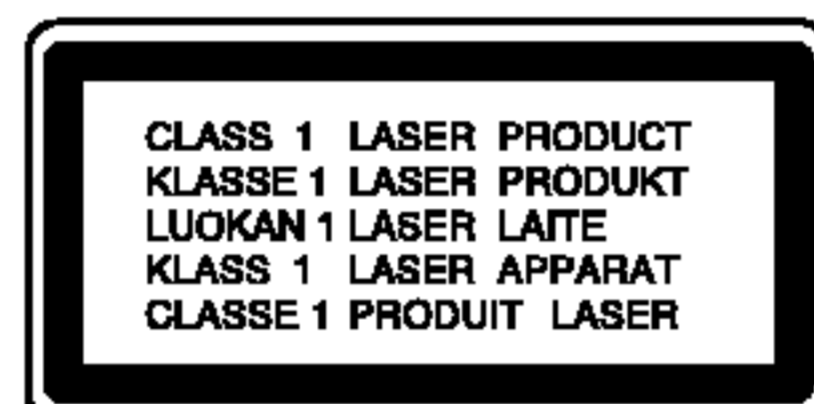

Upozorenje: Ovaj digitalni plejer video diskova koristi laserski sistem. Korišćenje kontrola, podešavanja, ili drugih procedura od onih navedenih u ovom priručniku može rezultirati u opasnoj izloženosti radijaciji.



Upozorenje: Da sprečite direktnu izloženost laserskom snopu, ne otvarajte kućište. Laserski snop je vidljiv kada otvorite kućište.



Upozorenje: Nikad ne gledajte direktno u laserski snop.



Upozorenje: Ne instalirajte ovaj proizvod u skućenom prostoru kao što su police za knjige ili slično.



Upozorenje: Ovaj proizvod je proizveden u skladu sa zahtevima o radio ometanju EEC DIREKTIVE 89/336/EEC, 93/68/EEC i 73/23/EEC.



Napomene o autorskim pravima:

Zakonom je zabranjeno kopirati, emitovati, prikazivati, emitovati preko kabla, prikazivati javno ili iznajmljivati bez dozvole materijal zaštićen autorskim pravima.

Ovaj proizvod ima funkciju zaštite autorskih prava koju je razvio Macrovision. Signali zaštite autorskih prava su snimljeni na nekim diskovima. Kada snimate ili emitujete ove diskove, smetnje na slici će se pojaviti. Ovaj proizvod ima ugrađenu tehnologiju zaštite autorskih prava metodima pokrivenim nekim američkim patentima i drugim pravima na intelektualnu svojinu u vlasništvu Macrovision Corporation i drugih vlasnika autorskih prava. Korišćenje ove tehnologije zaštite autorskih prava mora biti odobreno od strane Macrovision Corporation i namenjena je samo za kućnu i drugu ograničenu upotrebu, ukoliko nije drugačije odobreno od strane Macrovision Corporation. Otkrivanje dizajna ili rastavljanje je zabranjeno.

SERIJSKI BROJ: Ovaj serijski broj ćete naći na pozadini ovog aparata. Ovaj broj je jedinstven i nije dostupan drugima. Trebalo bi da ovde zabeležite tražene informacije i sačuvate ovo uputstvo za upotrebu kao trajan dokaz o kupovini.

Model br. _____

Serijski br. _____

Sadržaj

Uvod	
Mere opreza	2
Sadržaj	3
Pre upotrebe	4-7
Simboli korišćeni u ovom priručniku	4
O  simbolu na displeju	4
Napomene o diskovima	4-5
Termini koji se odnose na diskove	5
Održavanje i servis	6
Vrste diskova za emitovanje	7
Identifikacija kontrola	8-11
Glavni deo uređaja	8-9
Daljinski upravljač	10-11
Povezivanje na struju	12-15
Ispravljač	12
Adapter za automobil	13
Baterija	14-15
Puštanje diska	16
Napredne operacije	
Displej na ekranu	17-18
Opšte karakteristike	19-23
• Prelazak na drugi TITLE (NASLOV)	19
• Prelazak na drugo POGLAVLJE/TRAKU (CHAPTER/TRACK)	19
• Traženje	19
• Zamrznuta slika i kadar-po-kadar plejbek	20
• Usporeno emitovanje	20
• Pretraga po vremenu	20
• Ponoviti A-B	20
• Ponavljanje	20
• Traženje markera	21
• Zumiranje	22
• Nastavak reprodukcije	22
Specijalne karakteristike DVD-ija	22-23
• Meni naslova	22
• Meni diska	22
• Menjanje audio jezika	22
• Ugao kamere	23
• Titlovi	23
• Pamćenje poslednje scene	23
• Skrin sejver	23
• Menjanje audio kanala	23
Emitovanje audio CD-a ili MP3/WMA diska	24-26
Karakteristike audio CD-a i MP3/ WMA disk	25-26
• Pauza	25
• Prelazak na drugu traku	25
• Traženje	25
• Ponoviti traku / sve / isključiti	25
• Ponoviti A-B	25
• Kompatibilnost MP3/WMA diska sa ovim plejerom je ograničena na sledeći način	26
Programiranje reprodukcije	27-28
• Ponavljanje isprogramirane liste	28
• Brisanje track-a sa programske liste	28
• Brisanje kompletne programske liste	28
Gledanje JPEG diska	29-30
• Prikazivanje slajdova	29
• Zamrznuta slika	29
• Prelazak na drugi fajl	30
• Zumiranje	30
• Da rotirate sliku	30
• Da slušate MP3/WMA muziku dok gledate sliku	30
• Kompatibilnost JPEG diska sa ovim plejerom je ograničena na sledeći način:	30
Emitovanje DVD diskova VR formata	31
Puštanje DivX diska	32
• Kompatibilnost DivX diskova sa ovim plejerom je ograničena na	32
Početa podešavanja	
Početa podešavanja	33-38
General Operation	33
LANGUAGE	33
DISPLAY	34
AUDIO	34-35
OTHERS	35-36
LOCK (roditeljska kontrola)	37-38
Priključenja	
Podešavanje plejera	39-40
Konekcije DVD plejera	39
Audio priključenja na dodatnu opremu	40
Reference	
Pronalaženje problema	41
Kodovi jezika	42
Kodovi zemalja	43
Specifikacije	44

Pre upotrebe

Da osigurate pravilnu upotrebu ovog proizvoda, molimo vas da pažljivo pročitate ovo uputstvo za upotrebu i da ga čuvate ako zatreba.

Ovaj priručnik vam pruža informacije o upotrebi i održavanju vašeg DVD plejera. Ukoliko aparat treba popravku, kontaktirajte ovlašćeni servis.

Simboli korišćeni u ovom priručniku



Simbol munje upozorava vas na prisustvo opasne voltaže unutar kućišta aparata koja može dovesti do strujnog udara.



Znak uskličnika vas upozorava na prisustvo važnih uputstava koja se odnose na upotrebu i održavanje/servisiranje.



Označava opasnost koja će verovatno dovesti do oštećenja aparata ili izazvati drugu materijalnu štetu.

NAPOMENA

Pokazuje specijalne napomene i pogodnosti korišćenja.

SAVET

Pokazuje savete i cipe za lakše korišćenje aparata.

Deo čiji naslov ima jedan od sledećih simbola odnosi se samo na disk predstavljen simbolom.

DVD DVD i finalizovani DVD±R/RW

VCD Video CD-ovi

CD Audio CD-ovi

MP3 MP3 diskovi

WMA WMA diskovi

JPEG JPEG diskovi

DivX DivX diskovi

⊙ ⊙ simbolu na displeju

“ ⊙ ” se može pojaviti na displeju na vašem TV-u tokom upotrebe, što pokazuje da funkcija objašnjena u ovom uputstvu za upotrebu nije dostupna na tom specifičnom DVD disku.

Napomene o diskovima

Rukovanje diskovima

Ne dodirujte plejbek stranu diska. Držite disk za ivice tako da ne ostanu otisci prstiju na površini. Nikad ne lepите papir niti selotejp na disk.



Pre upotrebe (nastavak)

Čuvanje diskova

Nakon emitovanja, ostavite disk u njegovu kutiju. Ne izlažite disk direktnom sunčevom svetlu ili izvoru toplote i nikad ga nemojte ostaviti u parkiranim kolima izloženim direktnom sunčevom svetlu.

Čišćenje diskova

Otisci prstiju i prašina na disku mogu prouzrokovati loš kvalitet slike i iskrivljenje zvuka. Pre emitovanja, očistite disk čistom krpom. Obrišite ga od centra prema ivicama.

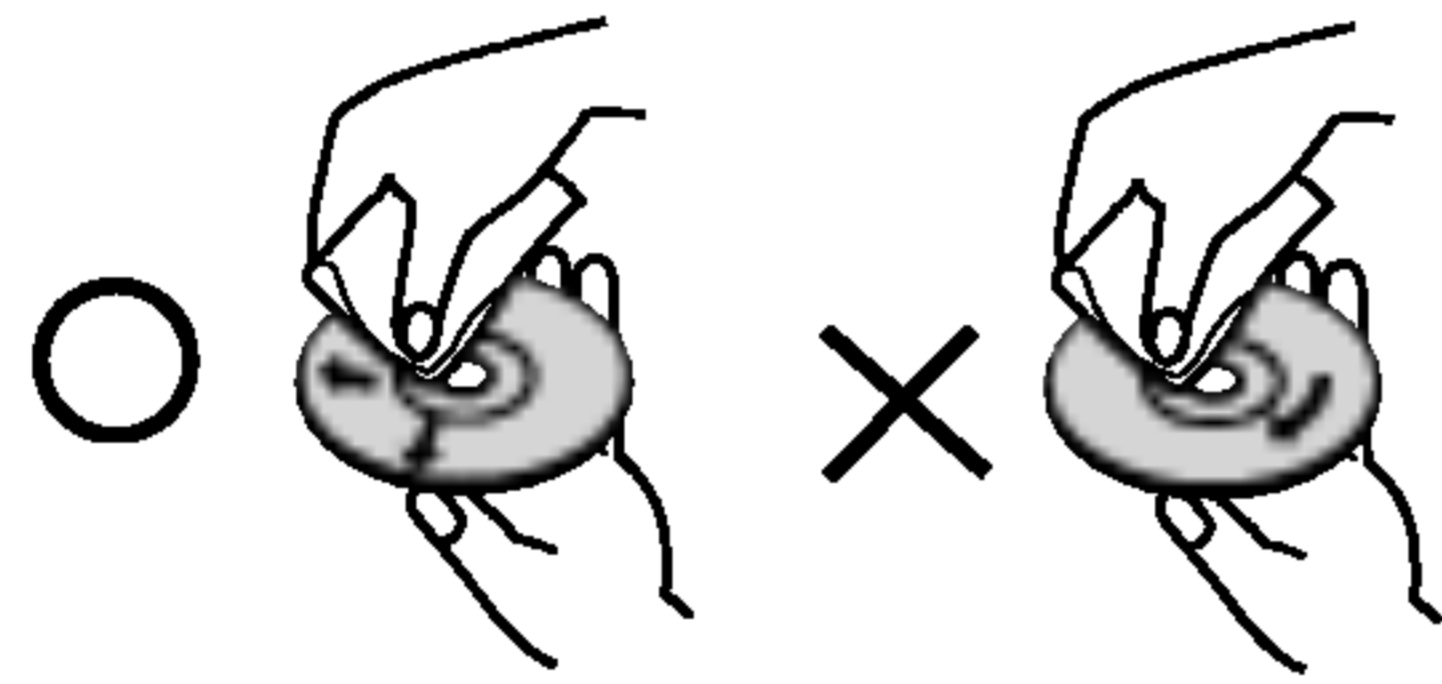

Ne koristite jake rastvore kao što su alkohol, benzin, razređivač, sredstva za čišćenje dostupna u prodavnicama, ili anti-statik sprejeve namenjene starim vinilnim gramofonskim pločama.

Termini koji se odnose na diskove

DVD±R / DVD±RW

DVD -R i DVD +R su dva različita standarda za DVD drajvove i diskove na koje se može snimati. Ovaj format dozvoljava da se informacija snimi na DVD disk samo jedanput. DVD +RW i DVD -RW su dva standarda za presnimavanje, što znači da se sadržaj sa DVD diska može izbrisati i ponovo snimiti. Diskovi sa jednom stranom mogu sadržavati 4,38 gigabajta a diskovi sa dve strane mogu sadržavati duplo toliko. Nema dvoslojnih jednostranih diskova na koje se može snimati.

VCD (Video CD)

VCD sadrži do 74 minuta (disk od 650 MB) ili 80 minuta (disk od 700 MB) MPEG-1 video materijala zajedno sa kvalitetnim stereo zvukom.

MPEG

MPEG je međunarodni standard za video i audio kompresiju. MPEG-1 se koristi za kodiranje videa za VCD i obezbeđuje kodiranje višekanalnog surround (okružujući) zvuka kao što je PCM, Dolby Digital, DTS i MPEG audio.

MP3

MP3 je popularni format kompresije koji se koristi za digitalne audio fajlove koji su vrlo blizu kvalitetu CD-a.

WMA

Windows media audio fajl. Vrsta kodiranja / dekodiranja koju je razvio Microsoft Corp.

JPEG

Joint Picture Expert Group (Zajednička grupa eksperata za slike). JPEG je kompresovani format fajla koji vam omogućava da sačuvate slike bez ograničenja u broju boja.

DivX

DivX je naziv novog revolucionarnog kodeka koji se zasniva na novom MPEG-4 standardu za video kompresiju. Sa ovim DVD plejerom možete da gledate DivX filmove.

Pre upotrebe (nastavak)

PBC: Playback Control (kontrola plejbeka) (samo video CD)

Kontrola plejbeka je dostupna na video CD-ovima (VCD) verzija 2.0 formata diska. PBC vam omogućava da se umešate u sistem preko menija, funkcije pretrage, ili drugih operacija tipičnih za kompjuter. Međutim, zamrznute slike visoke rezolucije mogu da se prikazuju ako su uključene u disk. Video CD-ovi koji nemaju PBC (verzija 1.1) rade na isti način kao audio CD-ovi.

Title (naslov) (samo video DVD)

Naslov je određen deo DVD diska. Na primer, glavni sadržaj može biti naslov 1, dokumentarni film koji opisuje kako se film snimao može biti naslov 2, a intervjui za dodelu uloga mogu biti u naslovu 3. Svaki naslov ima broj koji vam omogućava da ga lako pronađete.

Održavanje i servis

Pogledajte informacije u ovom poglavlju pre nego pozovete servisera.

Rukovanje aparatom

Kada transportujete aparat

Sačuvajte originalnu kutiju i materijal u koji je aparat bio zapakovan. Ako treba da transportujete aparat, prepakujte ga isto onako kao što je bio zapakovan u fabrici.

Održavanje spoljašnjosti aparata čistom

- Ne koristite lako isparive tečnosti, kao što je sprej protiv insekata u blizini aparata.
- Ne ostavljajte proizvode od gume ili plastike u kontaktu sa aparatom duže vremena jer će oni ostaviti trag na površini.

Čišćenje aparata

Da očistite plejer, koristite mekanu, suhu krpu. Ako je površina jako zaprljana, koristite mekanu krp lagano natopljenu u blagi rastvor deterdženta.

Ne koristite jake rastvore kao što su alkohol, benzin, razređivač, jer oni mogu oštetiti površinu.

Održavanje aparata



Ovaj plejer je aparat visoke tehnologije i preciznosti. Ako su optička sočiva za čitanje i disk drajv prljavi ili istrošeni, kvalitet slike može biti umanjen.

U zavisnosti od uslova u kojima radi, redovan pregled i održavanje se preporučuju nakon svakih 1,000 sati korišćenja.

Za detalje, molimo kontaktirajte najbliži ovlašćeni servis.

Pre upotrebe (nastavak)

Vrste diskova za emitovanje

	DVD (8 cm / 12 cm disk)
	Video CD (VCD) (8 cm / 12 cm disk)
	Audio CD (8 cm / 12 cm disk)

Na ovom plejeru možete još emitovati DivX fajlove, DVD±R, DVD±RW, CD-ove sa Kodak slikama, SVCD i CD-R ili CD-RW koji sadrže audio naslove, MP3, WMA ili JPEG fajlove.



MP3



Ovo označava karakteristiku proizvoda koji može emitovati DVD-RW diskove snimljene u formatu video snimanja (Video Recording).

Proizvedeno po licenci Dolby Laboratories. «Dolby», «Pro Logic» i dupli D simbol su zaštitni znaci Dolby Laboratories.

DTS i DTS Digital Out su zaštićeni znaci Digital Theater Systems, Inc.

Napomene

- U zavisnosti od stanja opreme za snimanje ili samog CD-R/RW (ili DVD±R/±RW) diska, neki CD-R/RW (ili DVD±R/±RW) diskovi ne mogu se emitovati na ovom aparatu.
- Ne lepите nikakve etikete ni na jednu stranu diska (ni na stranu sa etiketom ni na snimljenu stranu).
- Ne koristite CD-ove nepravilnog oblika (npr. u obliku srca ili osmougaone) jer oni mogu dovesti do kvara.

Napomene o DVD i Video CD-ovima

Neke plejbek operacije mogu namerno biti programirane od strane proizvođača softvera. Ovaj aparat emituje DVD-ije i video CD-ove u skladu sa sadržajem diska dizajniranog od strane proizvođača softvera, pa zbog toga neke plejbek funkcije možda neće biti dostupne ili neke druge mogu biti dodane.

Regionalni kod

Ovaj DVD plejer je dizajniran i proizveden za plejbek DVD kodiranog softvera regiona «2». Ovaj aparat može emitovati samo diskove etiketirane sa «2» ili «ALL».



Napomene o regionalnim kodovima

- Većina DVD-ija ima globus sa jednim ili više brojeva jasno vidljiv na omotu. Ovaj broj mora da bude isti kao regionalni kod vašeg DVD plejera, inače nećete moći emitovati disk.
- Ako pokušate da pustite DVD koji ima drugačiji regionalni kod od onog koji je na vašem plejeru, onda se na ekranu pojavljuje poruka "Check Regional Code".

Identifikacija kontrola

Glavni deo uređaja

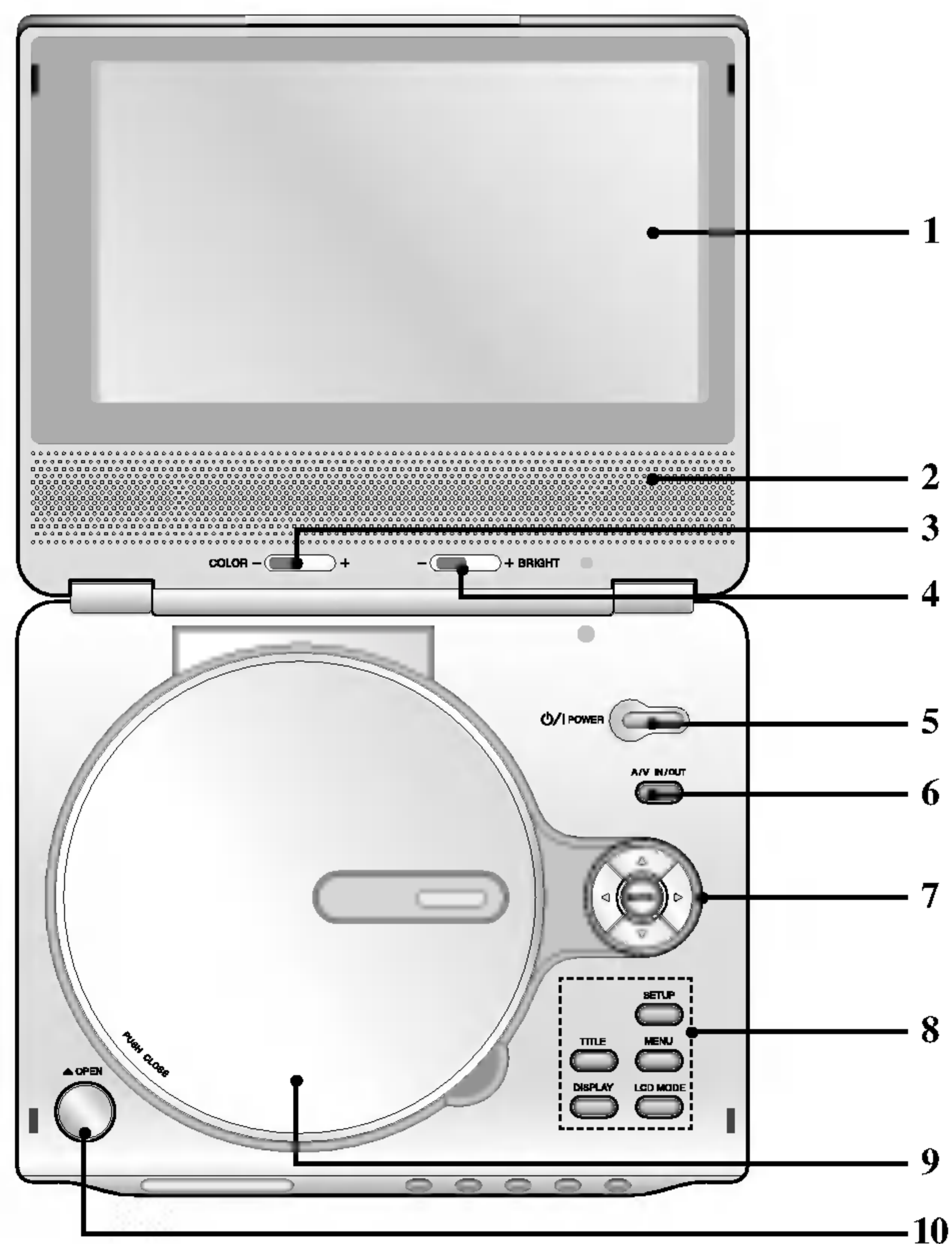

1. **LCD ekran**
2. **Zvučnik**
3. **Klizač za podešavanje boje (COLOR):** - ; crno beli, +; za boju
4. **Klizač za podešavanje osvetljenja (BRIGHT):**
- ; zatamnjenje, +; osvetljavanje
5. **POWER**
Pali i gasi plejer (ON i OFF).
6. **A/V IN/OUT**
Audio vizuelni ulaz izlaz A/V IN/OUT.
7. **•◀▶▲▼ (levo/desno/gore/dole)**
Odabira stavku na meniju.
•ENTER
Potvrđuje izbor menija.
8. **•TITLE**
Prikazuje meni naslova, ako je dostupan.
•LCD MODE
Normalni → Preko celog ekrana → Sa zumiranjem → Isključen
•MENU
Pristupa meniju na DVD disku.
•DISPLAY
Pristupa displeju na ekranu.
•SETUP
Pristupa meniju za podešavanje (setup menu) ili ga uklanja.
9. **Poklopac diska**
10. **Dugme OPEN**
Pritisnite ovo dugme da biste otvorili poklopac za disk.

NAPOMENA

Namestite disk tako da je snimljena strana okrenuta nadole i lagano gurnite centar tako da disk dođe na svoju poziciju.

Identifikacija kontrola (nastavak)

Glavni deo uređaja

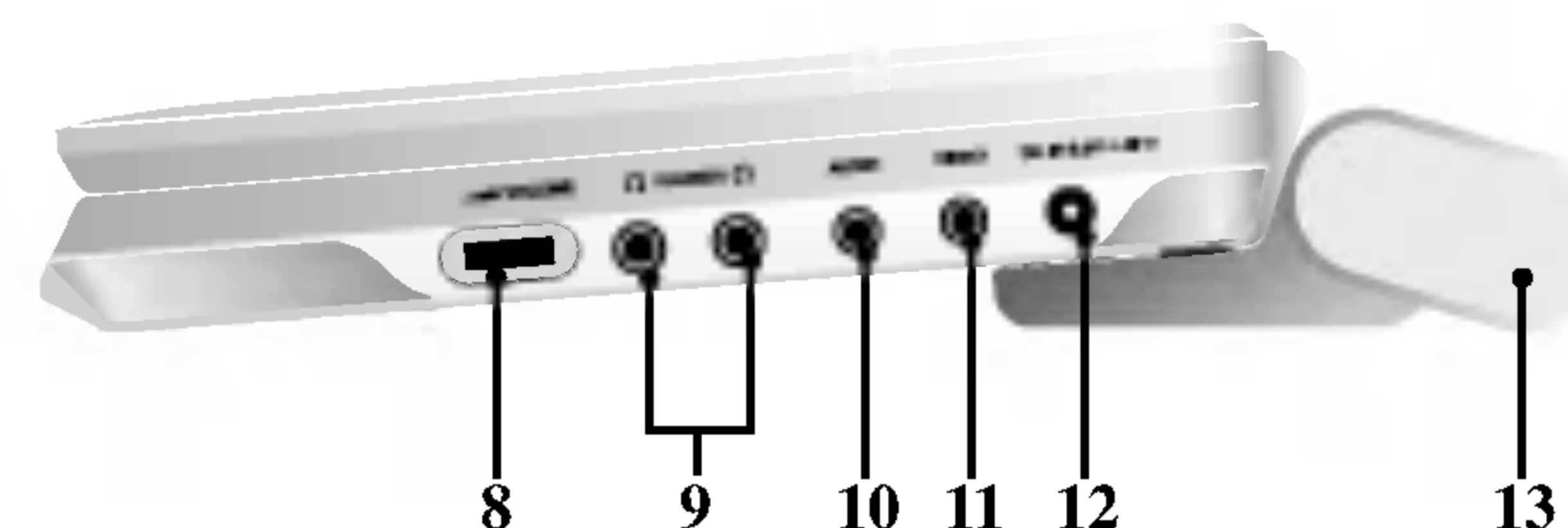
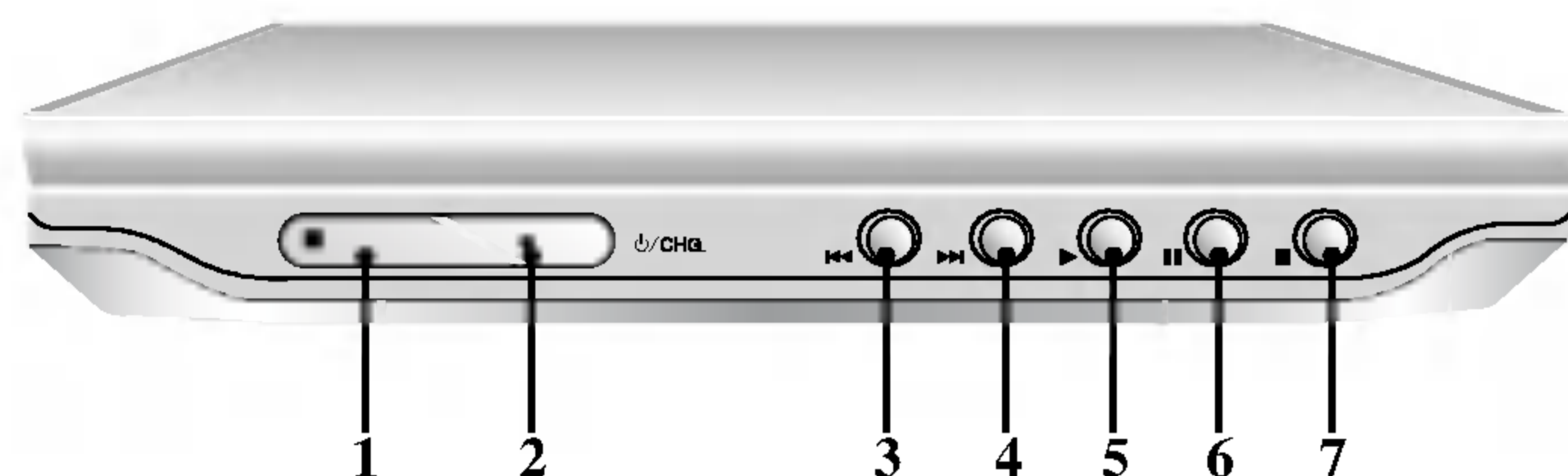

- 1. Daljinski senzor**
- 2. Indikator baterije**
Prilikom dopunjavanja, indikator baterije je crven.
Kada se napuni baterija, indikator se vraća na zelenu boju.
- 3. Preskakanje/traženje unazad (Reverse SKIP/SEARCH)**
Ide na prethodno poglavlje/traku ili na početak. Pritisnite i držite dve sekunde za brzu pretragu unazad.
- 4. Preskakanje/traženje unapred (Forward SKIP/SEARCH)**
Ide na sledeće poglavlje/traku.
Pritisnite i držite dve sekunde za brzu pretragu napred.
- 5. PLAY**
Započinje plejbek.
- 6. PAUSE**
Pauzira plejbek. Pritiskajte više puta za kadar-po-kadar plejbek.
- 7. STOP**
Zaustavlja plejbek.
- 8. Kontrola jačine zvuka**
- 9. Džek za slušalice**
- 10. AUDIO ulazno izlazni In/Out džek (OPTICAL OUT – optički izlaz)**
- 11. VIDEO ulazno izlazni In/Out džek**
- 12. Ulaz jednosmernog napona DC IN 9.8V**
Povežite AC adapter.
- 13. Baterija**

Identifikacija kontrola (nastavak)

Daljinski upravljač

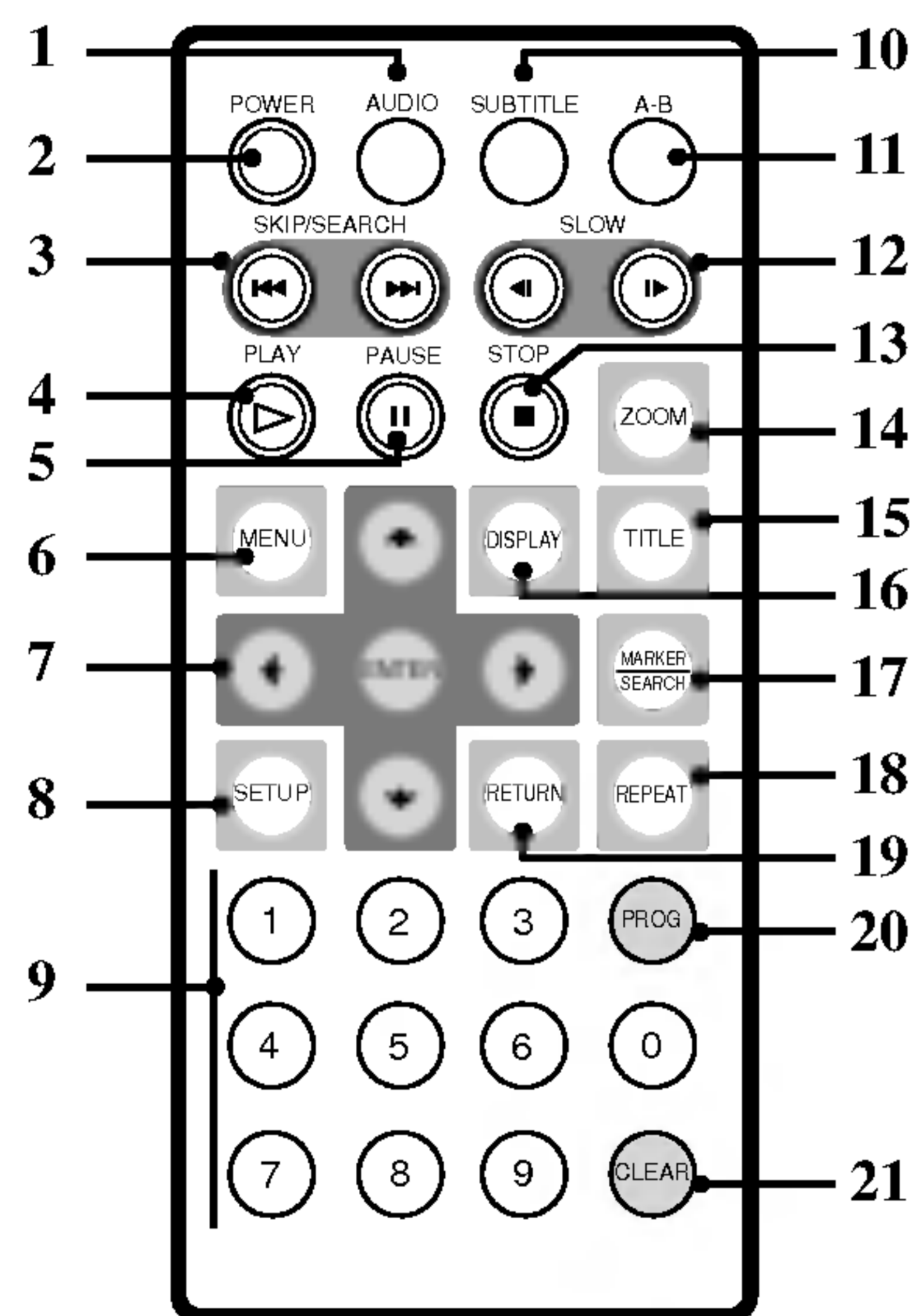

1. **AUDIO**
Bira audio jezik (DVD).
2. **POWER**
Pali i gasi (ON i OFF) DVD plejer.
3. • **Preskakanje/trazenje unazad (Reverse SKIP/SEARCH ◀◀)**
Traženje unazad*/povratak na početak poglavlja ili track-a u kome se nalazite ili povratak na prethodno poglavlje ili track.
• **Preskakanje/trazenje unapred (Forward SKIP/SEARCH ▶▶)**
Traženje unapred*/prelazak na sledeće poglavlje ili track.
* Pritisnite i držite dugme oko dve sekunde.
4. **PLAY**
Započinje plejbek.
5. **PAUSE**
Privremeno pauzira plejbek / pritiskajte više puta za kadar-po-kadar plejbek.
6. **MENU**
Pristupa meniju na DVD disku.
7. • **◀ ▶ ▲ ▼ (levo/desno/gore/dole)**
Odabira stavku na meniju.
• **ENTER**
Potvrđuje izbor menija.
8. **SETUP**
Pristupa meniju za podešavanje (setup menu) ili ga uklanja.
9. **Numerička dugmad 0-9**
Birate numeričke stavke u meniju.
10. **SUBTITLE**
Bira jezik na titlu.
11. **A-B**
Ponavlja sekvencu.
12. **SLOW (◀ / ▶)**
Usporena reprodukcija unazad/unapred.
13. **STOP (■)**
Zaustavlja plejbek.
14. **ZOOM**
Uvećava video sliku.
15. **TITLE**
Prikazuje meni naslova, ako je dostupan.
16. **DISPLAY**
Pristupa displeju na ekranu.
17. • **MARKER**
Obeležava (markira) bilo koju tačku tokom plejbeka.
• **SEARCH**
Prikazuje MARKER SEARCH meni (meni pretrage po markerima).
18. **REPEAT**
Ponavlja poglavlje, traku, naslov, sve.
19. **RETURN**
Uklanja meni za podešavanje (setup menu), prikazuje video CD sa PBC.
20. **PROG.**
Stavlja traku na programsku listu.
21. **CLEAR**
Briše broj trake sa programske liste ili marker sa MARKER SEARCH menija (meni pretrage po markerima).

Identifikacija kontrola (nastavak)

Ubacivanje baterije (Litijumova baterija)

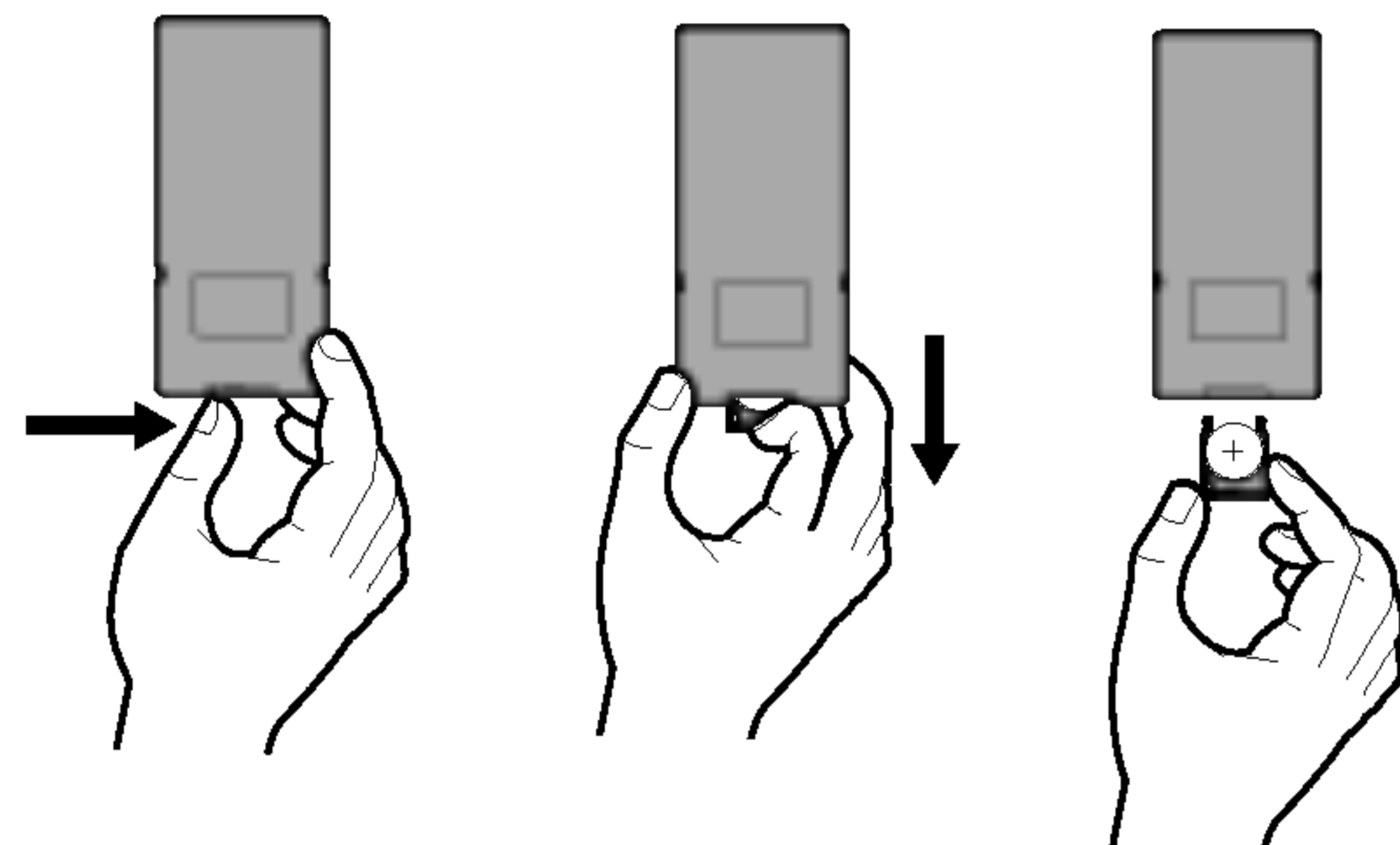

NAPOMENE

- Ne izlažite senzor daljinskog upravljača jakoj svetlosti.
- Ne postavljajte prepreke između senzora daljinskog upravljača i daljinskog upravljača.

Zamena baterije

Baterija obično traje oko godinu dana. Zamenite bateriju ako daljinski upravljač ne radi kada se koristi za operacije koje su inače predviđene.

Baterija (Litijumova)

1. Zahvatite okvir držača baterije, a zatim povucite pokretni poklopac da biste izvukli držač baterije.
2. Namestite bateriju sa + oznakom u istom pravcu kao što je na držaču baterije.
3. Namestite držač sa baterijom u daljinski upravljač i proverite da li je do kraja gurnut.

- U daljinskom upravljaču treba da se koriste mikro litijumske baterije od 3V kao što su CR. 2025 ili ekvivalentne.
- Postupajte sa baterijom u skladu sa lokalnim zakonima. Ne izlažite je vatri.

Upozorenje: Ako se nasilno postupa sa baterijom koja se koristi za ovaj uređaj, onda može doći do opasnosti od opekotina ili delovanja hemikalija. Nemojte da je dopunjavate, otvarate, spaljujete ili da je izlažete temperaturi iznad 100°C (212°F).

Bateriju menjajte samo sa Panasonicovom baterijom Matsushita Elec. Ind. Co., Ltd., pod brojem CR. 2025.

Upotreba drugih baterija može predstavljati rizik od vatre ili eksplozije. Bacite upotrebljenu bateriju. Čuvajte baterije od dece. Ne otvarajte ih i ne izlažite ih vatri.

Povezivanje na struju

Ispravljač

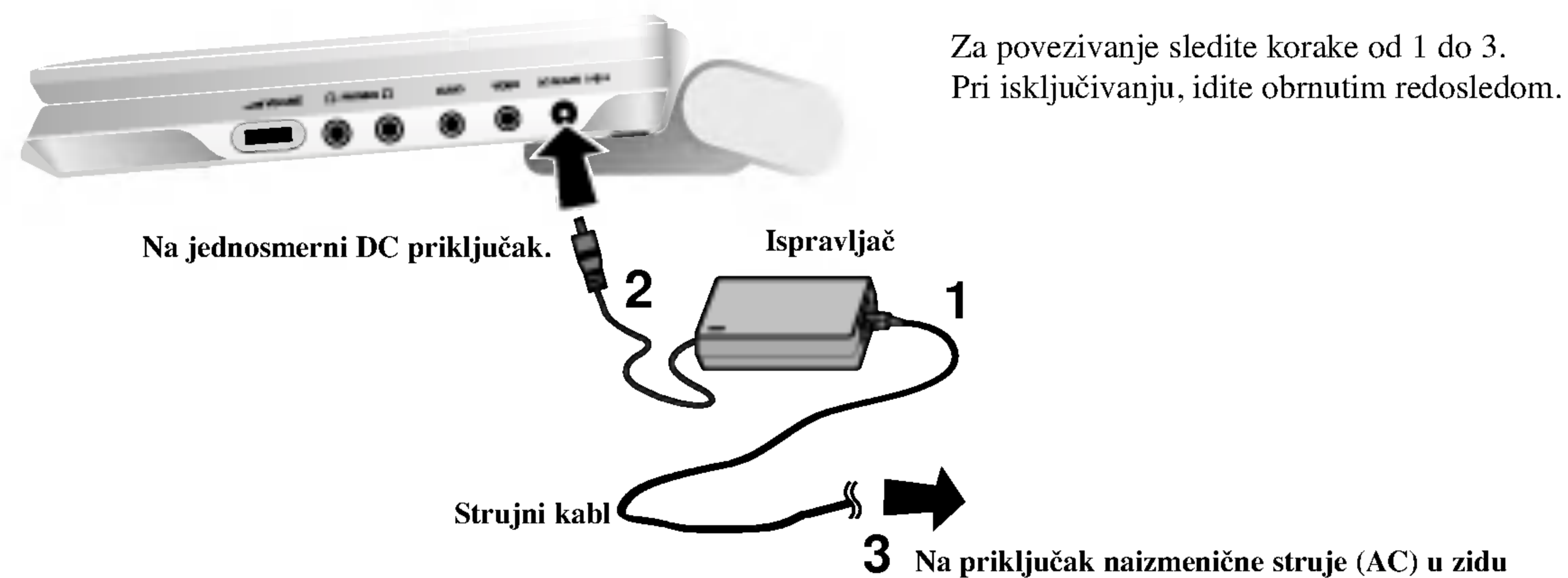

Oprez

- Ne priključujte utikač drugačije od onog kako je predviđeno, jer na tako može doći do rizika od požara ili strujnog udara.
- Ne priključujte utikač mokrim ili vlažnim rukama. Može doći do strujnog udara.
- Ne koristite drugačije ispravljače od onog koji je predviđen, jer to može prouzrokovati požar ili može oštetiti plejer.

Ispravljač

- Ovaj ispravljač radi na 100-240V~ 1.5A 50-60Hz.
- BR. MODELA: DP-AC80
- Proizvođač Danae Technology Co., Ltd
- Da biste izabrali odgovarajući ispravljač ili kablove, kontaktirajte nekog distributera električnih delova da vam pomogne.

Povezivanje napajanja (nastavak)

Adapter za automobil

Ovaj DVD plejer i njegov adapter za automobil projektuju se za vozila koji imaju 12-24 volta, negativne električne uzemljene sisteme. (Ovo je standard za većinu vozila). Ako vaše vozilo ima drugačiji tip električnog sistema, onda se jednosmerni sistem napajanja ne može koristiti.

Uvod

Prilikom povezivanja prvo spojite 1 pa onda 2. Kada razdvajate vezu, onda to radite obrnutim putem.

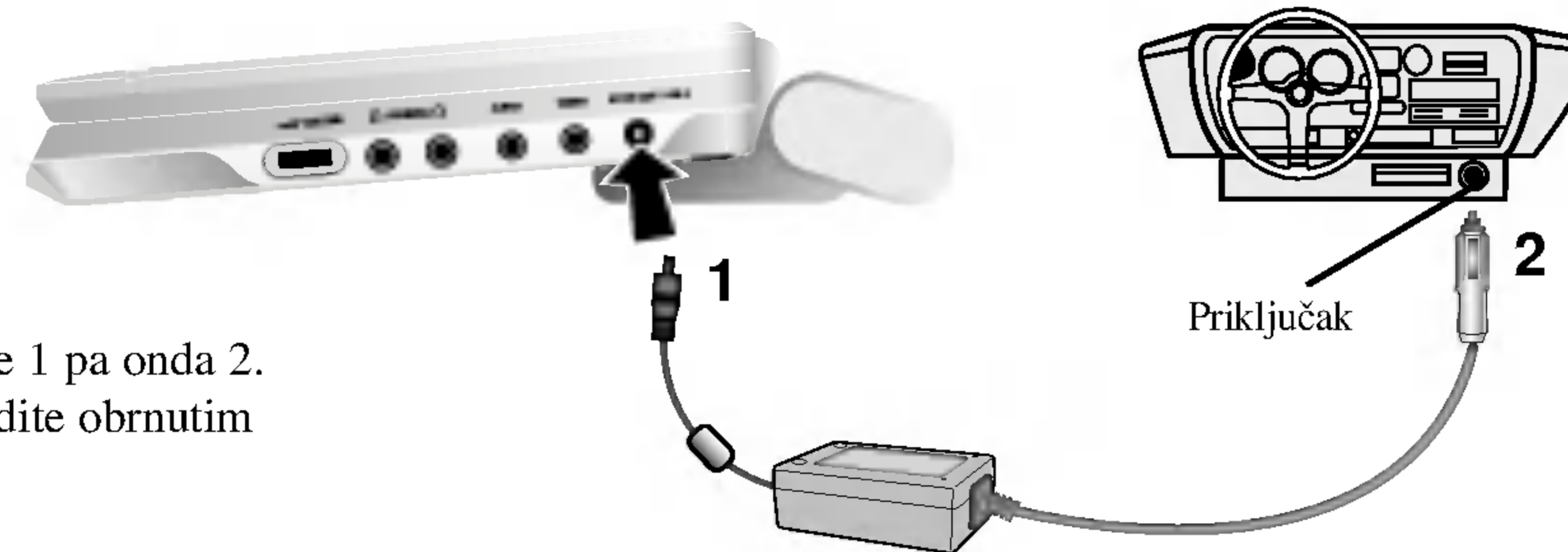

Upozorenje

- Da biste sprečili električni udar i moguće oštećenje DVD plejera ili vozila, uvek isključite adapter za automobil iz priključka pre nego što isključite priključak DVD plejera.
- U adapteru za automobil se koristi osigurač za zaštitu od 4A i 250V.
- Dok se startuje mašina i pali auto, izvučite adapter za automobil iz priključka.
- Dok vam je akumulator prazan nemojte da koristite DVD plejer. Pik struje iz generatora automobila može prouzrokovati da pregori DC osigurač.
- Ako napon napajanja automobila padne za približno 10 volti, onda vaš DVD plejer neće možda da radi ispravno.
- Ne ostavljajte DVD plejer tamo gde temperatura prelazi 70°C (158°F) jer se može oštetiti uređaj.
Tu se misli na primer:
 - Na unutrašnjost automobila kada su prozori zatvoreni, a uređaj izložen direktno suncu.
 - Blizu grejnih tela.

Adapter za automobil

- Ovaj adapter za automobil radi na jednosmernu struju od 12-24V.
- BR. MODELA: DP-CA80
- Proizvođač Danae Technology Co., Ltd
- Kontaktirajte distributera električnih delova za pomoć u izboru odgovarajućeg adaptera za automobil.

Povezivanje na struju (nastavak)

Baterija

- Napunite bateriju pre nego što je prvi put koristite.

■ Nameštanje baterije

1. Poravnajte kukice baterije sa rupicama sa donje strane plejera.
2. Nameštajte bateriju nagore sve dok ne čujete klik.

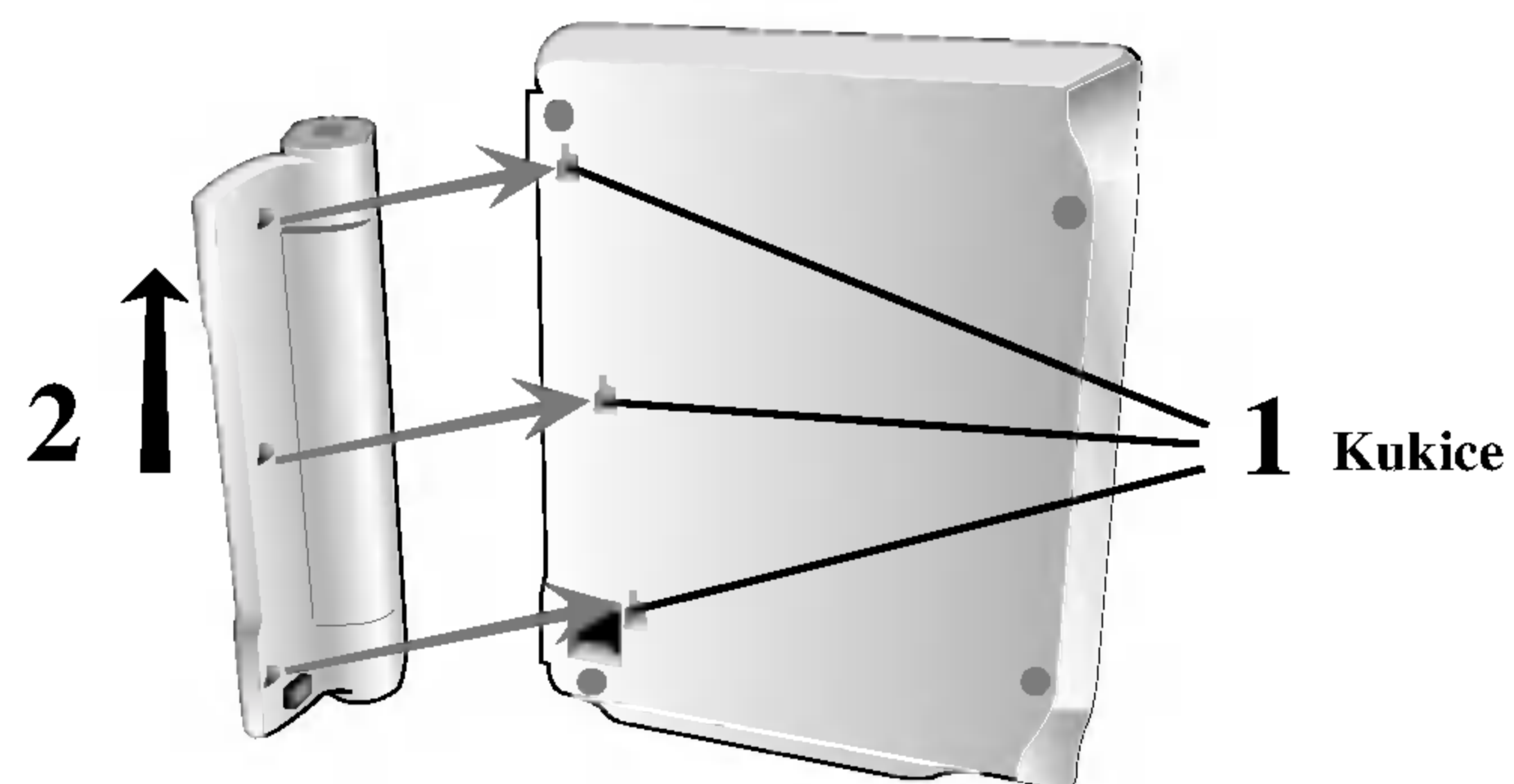

■ Odvajanje baterije

Da biste odvojili bateriju, povucite prekidač koji se nalazi pored nje, a onda u isto vreme gurnite bateriju da klizi.

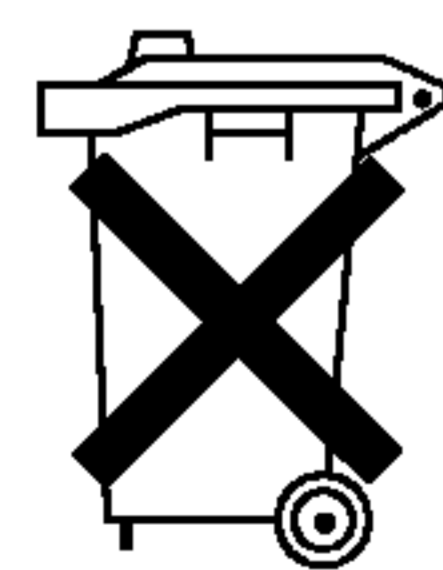

PAŽNJA

Uređaj koji ste kupili sadrži bateriju koja može da se puni. Baterija može da se reciklira. Na kraju svog radnog veka, u raznim državama i prema raznim lokalnim propisima, može se desiti da nije legalno bacanje u gradsko smeće. Proverite kakvi su propisi za čvrst otpad i za detalje o mogućnostima reciklaže ili odgovarajuće odlaganje.

Povezivanje na struju (nastavak)

■ Punjenje baterije

1. Namestite bateriju na plejer.
2. Povežite AC mrežni adapter na plejer i uključite ga u AC priključak.

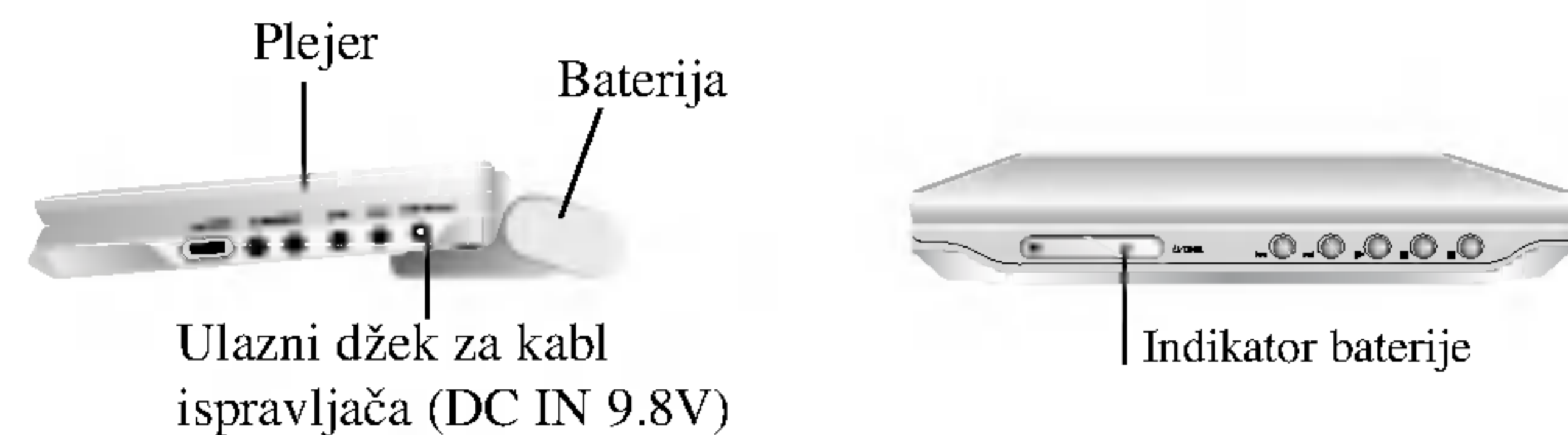

3. Prilikom punjenja, indikator baterije je crven. Kada se završi punjenje, indikator baterije se vraća na zelenu boju.

OPREZ

Preduzmite sledeće mere predostrožnosti da biste izbegli kvašenje tečnostima, pregrevanje, itd.

- Ne koristite neovlašćene delove.
- Koristite predviđeni ispravljač kada puniti bateriju.
- Ne izlažite bateriju temperaturi većoj od 60°C (140°F).
- Ne pokušavajte da rasklapate ili rastavljate uređaj.
- Jaki udarci mogu dovesti do kvara uređaja.
- Pazite uređaj od paljenja.
- Ne demontirajte uređaj; pravilno ga odložite.
- Nemojte da kratkospajate kolo.

NAPOMENA

Punjenje baterije se vrši samo kada je uređaj isključen iz struje. Baterija se neće puniti ako je prirodno ili namerno ispražnjena. Zbog toga uređaj neće registrovati napon baterije, čak i kada prikačite bateriju.

Kada se desi ovakva situacija, onda uključite, pa isključite uređaj. Tada će se baterija napuniti.

■ Dopunjavanje baterije i vreme rada

Dopuna	Vreme rada	
	Uključen LCD (On)	Isključen LCD (Off)
bez plejera	Približno 3 sata*	Približno 4 sata

* Kada je kontrola osvetljenosti postavljena na "-".

■ Proverite stanje baterije na displeju uređaja

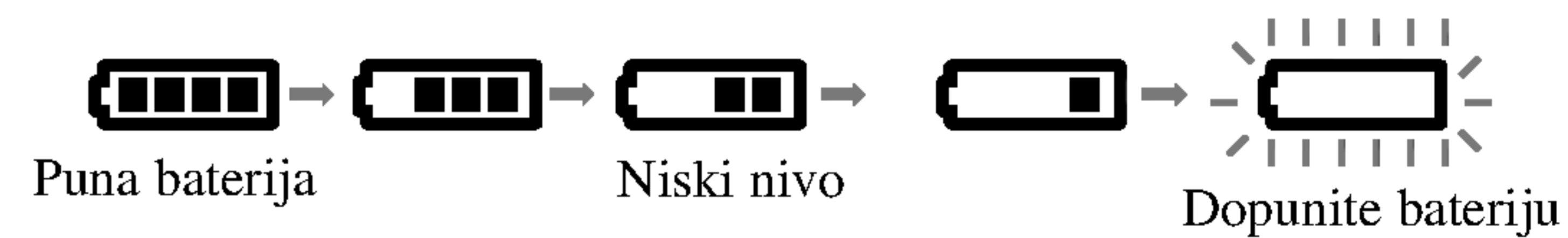

- Ako koristite ispravljač, onda se ne javlja prikaz za bateriju.

■ Ako se vreme rada drastično smanji posle dopunjavanja

Baterija je došla do kraja svog radnog veka (inače, može da se dopunjuje oko 300 puta).

■ Ako se uređaj ne koristi duže vreme

- Odvojite bateriju. (Čak i ako je uređaj isključen, on i dalje koristi neki deo energije. Ovo može dovesti do pražnjenja baterije i neispravnosti.)
- Dopunite bateriju tek kada ste spremni da je koristite ponovo.

■ Baterija

- BR. MODELA: DP-BS830

Puštanje diska

1. Pripremite napajanje.
2. Otvorite spoljašnji poklopac i pritisnite dugme **POWER**.
3. Pritisnite **OPEN** da biste otvorili poklopac diska i ubacite disk tako da je ona strana koju želite da gledate sa nalepnicom okrenutom nagore.
Rukom zatvorite poklopac diska.
 - Ako je disk postavljen naopako (i ako je to jednostrani disk), onda se na ekranu pojavljuje "NO DISC" ili "DISC ERROR".
 - Kada prođu sva poglavlja iz naslova, DVD plejer se automatski zaustavlja i vraća na ekran sa menijem.
4. Pritisnite **PLAY** da bi započela reprodukcija diska.
5. Podesite jačinu zvuka.

NAPOMENE

- Namestite disk na osu sa stranom koja se reprodukuje okrenutom nadole i lagano gurnite u centar tako da dođe na svoje mesto.
- Potvrdite položaj LCD MODE pritiskom na dugme LCD MODE.

■ Promena veličine slike

Koristite dugme LCD MODE da biste promenili mod slike. Mod se prikazuje na displeju uređaja kao što je prikazano na slici.

NORMAL → FULL → ZOOM → OFF



NAPOMENA

Prikaz može da bude i drugačiji, zavisno od vrste diska.

■ Mod i veličina slike

Slika prikazana na LCD displeju zavisi od displej moda i one veličine koja je snimljena na disku.

NAPOMENE

- Ako na ovom uređaju ne koristite LCD, selektujte OFF da biste uštedeli energiju.
- LCD je isključen ako zatvorite uređaj.
- Na slici mogu da se pojave horizontalne linije kada je mod prebačen na ZOOM, ali to nije znak nekog kvara.

Displej na ekranu







Na ekranu možete da prikazete opšti status reprodukcije. Neke stavke se mogu menjati preko menija. Da biste koristili displej na ekranu:

1. Pritisnite DISPLAY tokom plejbeka.
2. Pritisnite ▲ / ▼ da odaberete stavku. Odabrana stavka je osvetljena.
3. Pritisnite ◀ / ▶ da promenite podešavanje. Možete takođe koristiti numerička dugmad ako vam odgovara (npr. možete uneti broj naslova). Za neke funkcije, pritisnite ENTER da izvršite podešavanje.

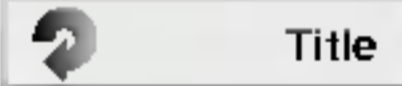
Napomene

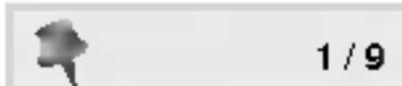
- Neki diskovi možda neće imati sve karakteristike pokazane dole.
- Ako za 10 sekundi ne pritisnete ni jedno dugme, displej nestaje sa ekrana.

Status plejbeka/ograničenja

-  Title Ponavlja naslov.
-  A B Ponavlja sekvencu.
-  1/9 Unosi marker.
-  MARKER SEARCH Meni pretrage po markerima.
-  Nastavlja plejbek sa ove tačke.
-  Akcija zabranjena ili nije dostupna.

Primer: Displej na ekranu tokom emitovanja DVD videa

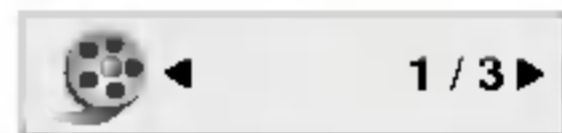
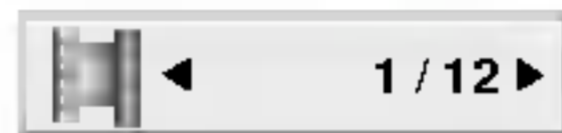
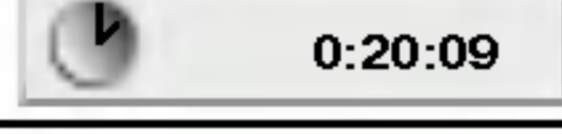
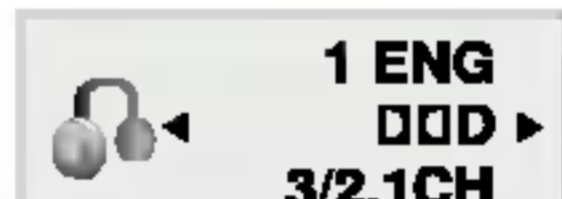
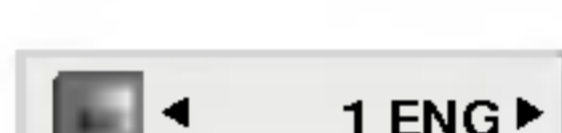
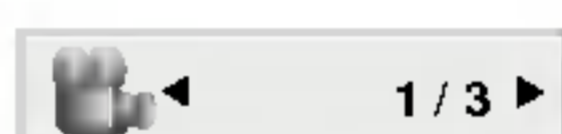
Stavka		Metod odabira
Broj naslova	 1 / 3 ▶	◀ / ▶, brojevi ENTER
Broj poglavlja	 1 / 12 ▶	◀ / ▶, brojevi ENTER
Pretraga po vremenu	 0:20:09	Brojevi, ENTER
Audio jezik i mod digitalnog audio izlaza	 1 ENG D D D ▶ 3/2.1CH	◀ / ▶ ili AUDIO
Jezik na titlu	 1 ENG ▶	◀ / ▶ ili SUBTITLE
Ugao	 1 / 3 ▶	◀ / ▶

Displej na ekranu (nastavak)

Primer: Displej na ekranu tokom emitovanja VCD-a

Stavke		Metod odabira
Broj trake (ili PBC mod)		◀ / ▶, brojevi ENTER
Pretraga po vremenu		Brojevi ENTER
Audio kanal		◀ / ▶ ili AUDIO

Primer: Displej na ekranu tokom emitovanja DivX diska

Stavke		Metod odabira
Broj trake		◀ / ▶, brojevi ENTER
Pretraga po vremenu		Brojevi ENTER
Audio jezik i mod digitalnog audio izlaza		◀ / ▶ ili AUDIO
Jezik na titlu		◀ / ▶ ili SUBTITLE

Opšte karakteristike

DVD

Koristite ◀ ▶ ▲ ▼ dugmad da odaberete naslov/poglavlje koje želite da gledate, a zatim pritisnite ENTER da započnete emitovanje. Pritisnite TITLE ili MENU da se vratite na meni na ekranu.

VCD

Koristite numerička dugmad da odaberete traku koju želite da gledate i pritisnite RETURN da se vratite na meni na ekranu. Podešavanja dostupna na meniju i procedure korišćenja mogu biti različiti. Sledite uputstva na svakom meniju na ekranu. Možete takođe podesiti PBC na Off (vidite «PBC» na str. 35).

Napomene

- Ako je podešena roditeljska kontrola i disk nije unutar rejtinga koje ste postavili, morate uneti lozinku (pogledajte «Lock meni» na strani 37-38.)
- DVD diskovi mogu imati regionalni kod. Vaš plejer neće emitovati diskove koji imaju drugačiji regionalni kod od onog koji ima vaš plejer. Regionalni kod za ovaj plejer je 2 (dva).

Ukoliko nije drugačije rečeno, za sve opisane operacije koristite daljinski upravljač. Neke funkcije takođe mogu biti dostupne preko menija za podešavanje (Setup menu).

Prelazak na drugi TITLE (NASLOV) DVD

Kada disk ima više od jednog naslova, možete preći na drugi naslov (title). Pritisnite DISPLAY dok je plejbek zaustavljen, a onda odgovarajući broj (0-9) ili koristite

◀ / ▶ da pređete na drugi naslov. Možete emitovati bilo koji naslov (title) unoseći njegov broj dok je plejbek zaustavljen.

Prelazak na drugo POGLAVLJE/TRAKU (CHAPTER/TRACK)

DVD VCD DivX

Kada naslov (title) na disku ima više od jednog poglavlja (chapter) ili disk ima više od jedne trake (track), možete preći na drugo poglavlje/traku (chapter/track) na sledeći način:

- Pritisnite SKIP/SEARCH (◀◀ ili ▶▶) na kratko tokom plejbeka da odaberete sledeće poglavlje/traku (chapter/track) ili da se vratite na početak trenutnog poglavlja/trake.
- Pritisnite SKIP/SEARCH ◀◀ kratko dva puta da se vratite na prethodno poglavlje/traku (chapter/track).
- Da odete direktno na bilo koje poglavlje (chapter) tokom DVD plebeka, pritisnite DISPLAY i pritisnite ▲ / ▼ da odaberete ikonu poglavlja/trake (chapter/track). Onda unesite broj poglavlja/trake ili koristite ◀ / ▶.

Traženje DVD VCD DivX

1. Pritisnite i držite SKIP/SEARCH ◀◀ ili ▶▶ otprilike dve sekunde tokom plejbeka.
Plejer će sada ući mod TRAZENJA (SEARCH mod).
2. Pritiskajte i držite SKIP/SEARCH ◀◀ ili ▶▶ da odaberete željenu brzinu: ◀◀X2, ◀◀X4, ◀◀X16, ◀◀X100 (unazad) ili ▶▶X2, ▶▶X4, ▶▶X16, ▶▶X100 (napred).
Sa video CD-om, brzina traženja se menja: ◀◀X2, ◀◀X4, ◀◀X8, (unazad) ili ▶▶X2, ▶▶X4, ▶▶X8, (napred).
3. Da izađete iz moda traženja (Search mod), pritisnite PLAY.

Opšte karakteristike (nastavak)

Zamrznuta slika i kadar-po-kadar plejbek

DVD VCD DivX

1. Pritisnite PAUSE na daljinskom upravljaču tokom plejbeka. Gledaćete film kadar-po-kadar pritiskajući PAUSE.
2. Da izađete iz moda zamrznutih slika, pritisnite PLAY.

Usporeno emitovanje

DVD VCD DivX

1. Pritisnite SLOW ◀▶ ili ▶▶ tokom plejbeka. Plejer će ući u USPORNI (SLOW) mod.
2. Koristite SLOW ◀▶ ili ▶▶ da odaberete željenu brzinu: ◀▶ 1/16, ◀▶ 1/8, ◀▶ 1/4 or ◀▶ 1/2 (unazad) ili ▶▶ 1/16, ▶▶ 1/8, ▶▶ 1/4 ili ▶▶ 1/2 (napred).
3. Da izađete iz moda usporenog emitovanja (slow motion), pritisnite PLAY.

NAPOMENA

Usporena reprodukcija (Slow motion) unazad nije moguća kod Video CD i DivX diskova.

Pretraga po vremenu

DVD VCD DivX

Da počnete emitovanje sa bilo kojeg odabranog vremena na disku:

1. Pritisnite DISPLAY tokom plejbeka. Pravougaonik pretrage po vremenu prikazuje isteklo vreme emitovanja.
2. Pritisnite ▲ / ▼ da odaberete ikonu sata i pojavi se «-:-:-».
3. Unesite početno vreme u satima, minutima i sekundama sa leva na desno. Ako unesete pogrešne brojeve, pritisnite CLEAR da obrišete brojeve koje ste uneli.
4. Pritisnite ENTER da potvrdite. Plejbek započinje od odabranog vremena.

Ponoviti A-B

DVD VCD DivX

Da ponovite sekvencu.

1. Pritisnite A-B na mestu koje ste izabrali kao startnu tačku. "A * " se kratko pojavljuje na ekranu.
2. Pritisnite A-B ponovo na mestu koje ste izabrali kao kraj. Na ekranu se kratko pojavljuje "A B" i počinje ponavljanje sekvence.
3. Pritisnite A-B još jedanput da poništite ponavljanje.

Ponavljanje

DVD VCDLI DivX

Možete emitovati naslov/poglavlje/sve/traku (title/chapter/all/track) sa diska. Pritisnite REPEAT tokom plejbeka da odaberete željeni mod ponavljanja.

DVD video diskovi – ponoviti poglavlje/naslov/ isključiti

- Chapter (poglavlje): ponavlja trenutno poglavlje.
- Title (naslov): ponavlja trenutni naslov.
- Off (isključiti): ne izvodi ponavljanje.

Video CD diskovi, DivX diskovi – Repeat Track/All/Off

- Track: ponavlja trenutnu traku.
- All: ponavlja sve trake na disku.
- Off: ne izvodi ponavljanje.

NAPOMENE

- Na video CD-u sa PBC, morate podesiti PBC na Off na meniju za podešavanje (Setup menu) da biste koristili funkciju ponavljanja (vidite «PBC» na str. 35)
- Ako pritisnete SKIP (▶▶) jedanput tokom ponavljanja poglavlja/trake (Repeat Chapter/Track), ponavljanje se poništava.

Opšte karakteristike (nastavak)

Traženje markera **DVD** **VCD** **DivX**

Čuvanje MARKERA u DVD memoriji je slično označavanju stranica u knjizi. To vam omogućava da se brzo vratite na bilo koje mesto na disku.

Čuvanje markera u memoriji

1. Pritisnite **MARKER/SEARCH** u toku reprodukcije.

Na ekranu se pojavljuje meni **MARKER SEARCH**.

2. U toku reprodukcije, pritisnite **ENTER** kada disk dođe do mesta koje želite da memorišete.

- Pojavljuje se broj markera.
- Učinite ovo u roku od 10 sekundi dok se ne pojavi meni **MARKER SEARCH**.
- Da biste uneli dodatna markirana mesta, pritiskajte strelice ◀▶ dok se ne naglasi drugo prazno mesto na meniju **MARKER SEARCH**, a zatim pritisnite **ENTER** kada disk dođe do sledećeg mesta na koje želite da postavite marker.

3. Ponavljate korak 2 da biste uneli i sledeće markere od ukupno 9 koliko može.

4. Da biste uklonili meni **MARKER SEARCH**, pritisnite **MARKER/SEARCH**.

Pozivanje/Brisanje markera

5. U toku reprodukcije pritisnite **MARKER/SEARCH**.

Na ekranu će se pojaviti **MARKER SEARCH**.

6. Pritiskajte strelice ◀▶ da biste selektovali marker koji treba da se pozove/obriše.

7. Pritisnite **ENTER** da biste pozvali marker.

Pritisnite CLEAR da biste obrisali marker.

Reprodukcija se nastavlja od tačke koja odgovara izabranom markeru, odnosno briše se.

NAPOMENE

- Ove operacije rade jedino kod onih diskova gde se na displeju prikazuje proteklo vreme reprodukcije ili onih koji su se zaustavili.
- Neki podnaslovi snimljeni oko markera se možda neće pojaviti (DVD).
- Svi markeri se brišu kada se isključi napajanje ili kada se izvadi disk.
- Marker se ne pamti kada je DVD ili meni naslova prikazan na ekranu.

Opšte karakteristike (nastavak)

Zumiranje **DVD** **VCD** **DivX**

Koristite zumiranje (zoom) da uvećate video sliku.

1. Pritisnite ZOOM tokom plejbeka ili prikazivanja zamrznutih slika da aktivirate funkciju zumiranja (Zoom). Provougaoni ram se pojavi na kratko u desnom donjem uglu slike.
2. Svakim pritiskom na dugme ZOOM menja se prikaz TV ekrana redom na: 100% veličine slike → 400% veličine slike → 1600% veličine slike → veličinu ekrana → 100% veličinu slike
Slika veličine ekrana (Screen fit mode):
Kada gledate DVD film možete da menjate prikaz slike na ekranu. Pritiskajte strelice ▲▼ da biste prelazili sa jednog na drugi prikaz: Normal (normalni), Enhanced (uvećani) i Maximum (maksimalni).
3. Koristite ◀▶▲▼ dugmad da se krećete kroz uvećanu sliku.
4. Da nastavite normalan plejbek, pritiskajte CLEAR dugme.

NAPOMENE

- Zumiranje možda neće raditi kod nekih DVD-ija.
- Slika veličine ekrana može da se prikaže kod reprodukcije DVD diska, VR diska i film fajla.

Nastavak reprodukcije

Kada se reprodukcija zaustavi, uređaj pamti mesto gde je pritisnut STOP (to je funkcija RESUME).

Pritisnite PLAY i reprodukcija će se nastaviti od tog mesta.

Specijalne karakteristike DVD-ija

Proveravanje sadržaja DVD diska: Meniji

DVD-iji vam mogu ponuditi menije koji vam omogućavaju da koristite specijalne funkcije. Da koristite meni diska, pritisnite MENU (MENI). Unesite odgovarajući broj ili koristite ◀▶▲▼ da osvetlite vaš izbor. Onda pritisnite ENTER.

Meni naslova **DVD**

1. Pritisnite TITLE. Ako trenutni naslov ima meni, meni se pojavi na ekranu. U suprotnom će se pojaviti meni diska.
2. Meni nudi funkcije kao što su uglovi kamere, opcije jezika i jezika na titlu i poglavlja naslova.
3. Pritisnite TITLE da izađete.

Meni diska **DVD**

Pritisnite MENU (MENI-ija) i meni diska se prikaže. Pritisnite MENU (MENI-ija) još jedanput da izađete iz njega.

Menjanje audio jezika **DVD** **DivX**

Pritiskajte AUDIO tokom plejbeka da čujete različite audio jezike ili audio traku. Kod DVD-RW diskova snimljenih u VR modu koji imaju i glavni i dvojezični audio kanal možete menjati između Main (Glavni) (L), Bilingual (dvojezični) (R), ili pomešati oba (Main (glavni) + Bilingual (dvojezični)) pritiskajući AUDIO.

Opšte karakteristike (nastavak)

Ugao kamere **DVD**

Ako disk ima scene koje su snimljene iz različitih uglova posmatranja, onda možete menjati ugao kamere tokom reprodukcije.

1. Pritisnite DISPLAY tokom reprodukcije.
2. Pritisnite ▲/▼ da biste izabrali stavku Angle.
3. Pritiskajte ◀/▶ sve dok se ne selektuje željeni ugao (Angle).

SAVET

Indikator ugla će svetlucati na TV ekranu tokom scena snimljenih iz različitih uglova kao pokazatelj da možete promeniti ugao.

Titlovi **DVD** **DivX**

Pritiskajte SUBTITLE više puta tokom plejbeka da vidite različite jezike na titlu.

NAPOMENA

- Fajl titlova DivX fajla se prikazuje samo smi, srt i sub.
- Ako nema informacija ili ako postoji kod koji ne može da se čita u DivX fajlu, onda se prikazuju "1" itd.

Pamćenje poslednje scene **DVD** **CD** **VCD/L**

Ovaj plejer memoriše poslednju scenu sa poslednjeg diska kojeg ste gledali. Poslednja scena ostaje u memoriji čak i nakon što izvadite disk ili ugasi plejer. Ako ubacite disk koji ima memorisanu scenu, ta scena automatski biva pozvana.

NAPOMENA

- Podešavanja ostaju u memoriji za upotrebu u svako vreme.
- Ovaj plejer ne memoriše podešavanja diska ako ste ugasi plejer pre nego ste započeli emitovanje diska.

Skrin sejver

Skrin sejver se pojavi kada ostavite DVD plejer u stop modu na duže od pet minuta. Ako je ekran sejver na ekranu duže od pet minuta, DVD plejer se automatski ugasi.

Menjanje audio kanala **VCD**

Pritiskajte AUDIO tokom plejbeka da čujete različite audio kanale (STEREO, LEFT, ili RIGHT).

Emitovanje audio CD-a ili MP3/WMA diska

DVD plejer može emitovati MP3/WMA formatirane snimke na CD-ROM, CD-R ili CD-RW diskovima.

Audio CD

Kada ste ubacili audio CD, meni se pojavi na TV ekranu. Pritisnite ▲ / ▼ da odaberete traku, a onda pritisnite PLAY ili ENTER i plejbek započinje.



MP3 / WMA

1. Pritisnite ▲ / ▼ da odaberete folder, a onda pritisnite ENTER da vidite sadržaj foldera.
2. Pritisnite ▲ / ▼ da odaberete traku, a onda pritisnite PLAY ili ENTER. Plejbek započinje.



ID3 TAG

- Kada puštate fajl koji sadrži informacije kao što su naslovi pesama, to onda možete da vidite pritiskom na DISPLAY.
[Title, Artist, Album, Year, Comment]
- Ako nema informacija, onda se na displeju pojavljuje "NO ID3 TAG".

SAVET

- Ako ste u listi fajlova na MUSIC meniju i želite da se vratite na listu foldera, koristite ▲ / ▼ da osvetlite  i pritisnite ENTER.
- Pritisnite MENU da biste prešli na sledeću stranu.
- Na CD-u sa MP3/WMA i JPEG možete prebaciti sa MP3/WMA na JPEG. Pritisnite TITLE i MUSIC ili PHOTO reč na vrhu menija se osvetli.

Emitovanje audio CD-a ili MP3/WMA diska (nastavak)

Karakteristike audio CD-a i MP3/ WMA diskova

Pauza **CD** **MP3** **WMA**

1. Pritisnite PAUSE tokom plejbeka.
2. Da se vratite na plejbek, pritisnite PLAY, ENTER ili pritisnite PAUSE još jedanput.

Prelazak na drugu traku **CD** **MP3** **WMA**

1. Pritisnite SKIP/SEARCH (I◀◀ ili ▶▶I) kratko tokom plejbeka da odete na sledeću traku ili da se vratite na početak trenutne trake.
2. Pritisnite SKIP/SEARCH I◀◀ dva puta da se vratite na prethodnu traku.
3. Možete emitovati bilo koju traku unoseći njen broj.

Traženje **CD** **MP3** **WMA**

1. Pritisnite i držite SKIP/SEARCH (I◀◀ ili ▶▶I) oko dve sekunde tokom plejbeka.
Plejer će sada ući u mod traženja (SEARCH mod).
2. Pritiskajte i držite SKIP/SEARCH (I◀◀ ili ▶▶I) da odaberete željenu brzinu: ◀◀X2, ◀◀X4, ◀◀X8 (unazad) ili ▶▶X2, ▶▶X4, ▶▶X8 (napred).
Brzina traženja i smer su pokazani na meniju na ekranu.
3. Da izađete iz moda traženja (SEARCH mod), pritisnite PLAY.

Ponoviti traku / sve / isključiti **CD** **MP3** **WMA**

Možete emitovati traku/sve na disku.

1. Pritisnite REPEAT kada emitujete disk. Ikona ponavljanja (repeat) se pojavi.
2. Pritisnite REPEAT da odaberete mod ponavljanja.
 - Track (traka): ponavlja trenutnu traku.
 - All (sve): ponavlja sve trake na disku.
 - Off (ne prikazuje): ne emituje ponavljanje.

NAPOMENA

Ako pritisnete SKIP (▶▶I) jedanput tokom ponavljanja (Repeat Track), ponavljanje se poništava.

Ponoviti A-B **CD**

1. Da ponovite sekvencu tokom plejbeka diska, pritisnite A-B na odabranoj početnoj tački. Ikona ponavljanja (Repeat) i «A» se pojave na meniju na ekranu.
2. Pritisnite A-B još jedanput na odabranoj završnoj tački. Ikona ponavljanja i «A-B» se pojave na meniju na ekranu i sekvenca počinje da se ponavlja.
3. Da izađete iz sekvence i vratite se na normalan plejbek, pritisnite A-B još jedanput.

Emitovanje audio CD-a ili MP3/WMA diska (nastavak)

Kompatibilnost MP3/WMA diska sa ovim plejerom je ograničena na sledeći način:

- Probna frekvencija: između 8 – 48 kHz (MP3), između 32 – 48 kHz (WMA)
- Protok bita: između 8 – 320 kbps (MP3), 32 – 192 kbps (WMA).
- Ovaj plejer ne može čitati MP3/WMA fajl koji ima drugačiji nastavak od «.mp3» / «.wma».
- Fizički format CD-R treba da je ISO 9660.
- Ako snimate MP3 / WMA fajlove koristeći softver koji ne može stvoriti sistem fajlova (npr. Direct-CD), nemoguće je emitovati MP3 / WMA fajlove. Preporučujemo da koristite Easy-CD Creator, koji stvara ISO 9660 sistem fajlova.
- Ime fajla treba da ima maksimalno 8 slova i mora sadržavati .mp3 ili .wma produžetak.
- Imena ne treba da sadrže specijalne simbole kao što su / ? * : < > itd.
- Ukupan broj fajlova na disku treba da je manji od 650.

Ovaj DVD plejer zahteva da diskovi i snimci podmire određene tehničke standarde kako bi se postigao optimalni kvalitet plejbeka. Prethodno snimljeni DVD-iji se automatski podešavaju na te standarde. Postoji mnogo različitih vrsta formata diskova na koje se može snimati (uključujući CD-R koji sadrže MP3 ili WMA fajlove) i oni zahtevaju određene preduslove (vidi gore) da se osigura kompatibilan plejbek.

Potrošači treba da znaju da je potrebna dozvola da bi se skinuo MP3/WMA fajl i muzika sa interneta. Naša kompanija nema pravo da vam tu dozvolu da. Dozvolu treba uvek da tražite od vlasnika autorskih prava.

Programiranje reprodukcije

Funkcija programa vam omogućava da memorišete vaše omiljene pesme sa bilo kog diska u memoriju plejera. Program može da sadrži 30 pesama.

1. Ubacite disk.

Audio CD ili MP3/WMA diskovi:

Pojavljuje se meni za AUDIO CD ili MUSIC disk.

2. Pritisnite PROG.

U meniju na ekranu, desno od reči "Program", pojaviće se oznaka .

NAPOMENA

Pritisnite PROG. tada će se izgubiti oznaka  da bi se izašlo iz moda Program Edit.



Audio CD meni

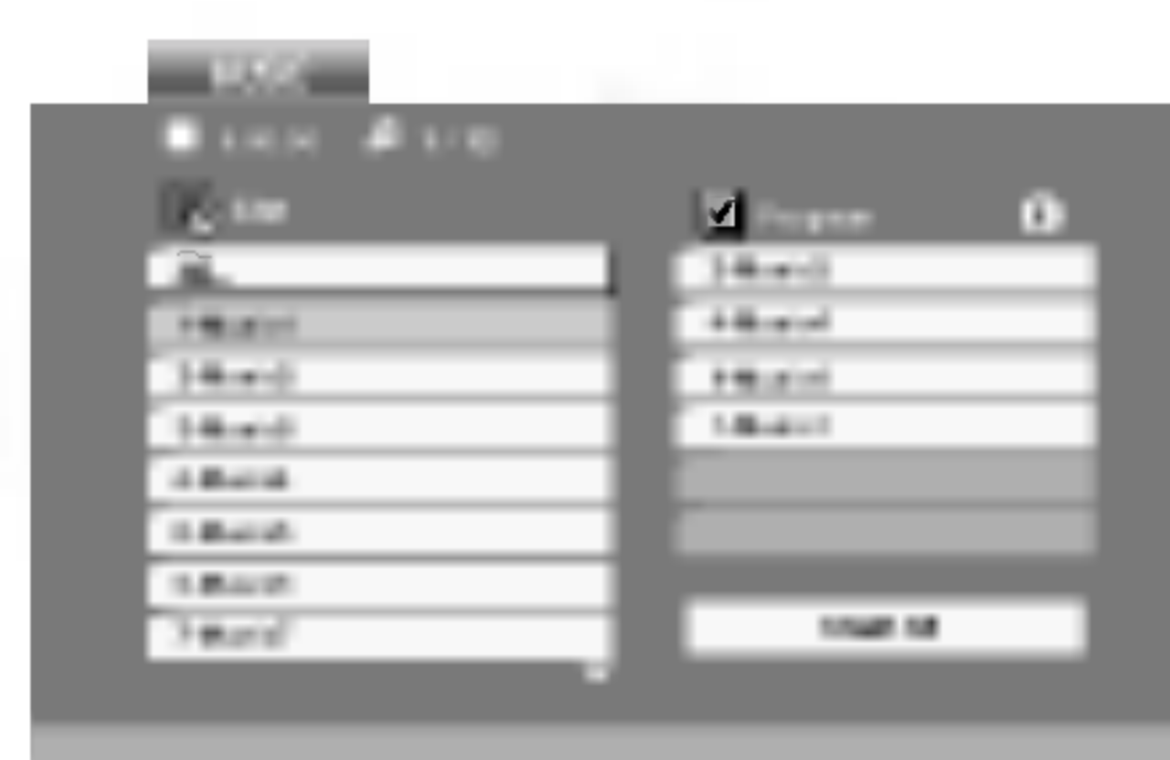

MP3/WMA meni

Video CD: Pritisnite PROG. dok se ne zaustavi reprodukcija. Javlja se meni programa. Pritisnite PROG. ponovo i držite ga nekoliko sekundi da biste izašli iz menija.

NAPOMENA

Na Video CD-u sa PBC, morate da postavite PBC na Off na setup meniju da biste koristili programiranu reprodukciju (Vidite "PBC" na strani 35).



Video CD meni

3. Izaberite track sa liste "List", a zatim pritisnite ENTER da biste ubacili izabrani track u programiranu listu "Program". Ponavljajte to smeštajući ostale željene track-ove na listu.
4. Pritisnite .
Izaberite track koji želite da pustite sa programirane liste.
5. Pritisnite PLAY ili ENTER da biste startovali reprodukciju. Ona počinje po redosledu koji ste isprogramirali. Reprodukcija se završava kada sve pesme sa liste prođu jednom.
6. Da nastavite normalnu reprodukciju, izaberite track sa liste na AUDIO CD-u (ili MUSIC disku), a zatim pritisnite PLAY.

Programiranje reprodukcije (nastavak)

Ponavljanje isprogramirane liste

1. Pritisnite REPEAT kada radi disk. Javlja se ikonica za ponavljanje.
2. Pritisnite REPEAT da biste izabrali željeni mod ponavljanja.
 - Track: ponavlja tekući track.
 - All: ponavlja sve pesme sa programirane liste.
 - Off (nema prikaz): nema ponavljanja.

NAPOMENA

Ako pritisnete jednom ►►I tokom ponavljanja reprodukcije, otkazuje se reprodukcija.

Brisanje track-a sa programske liste

1. Koristite strelice ▲▼► da biste selektovali track koji želite da obrišete sa programske liste.
2. Pritisnite CLEAR. Ponovite to ako hoćete da obrišete još neke pesme sa liste.

Brisanje kompletne programske liste

1. Pritisnite ► da biste ušli na programsku listu.
2. Koristite strelice ▲ / ▼ da biste selektovali "Clear All", a zatim pritisnite ENTER.

NAPOMENA

Programi se takođe brišu kada se izvadi disk.

Gledanje JPEG diska

Na ovom DVD plejeru možete gledati CD sa Kodak SLIKAMA i diskove sa JPEG fajlovima.

1. Ubacite disk i zatvorite ležište. PHOTO meni se pojavi na LCD ekranu.

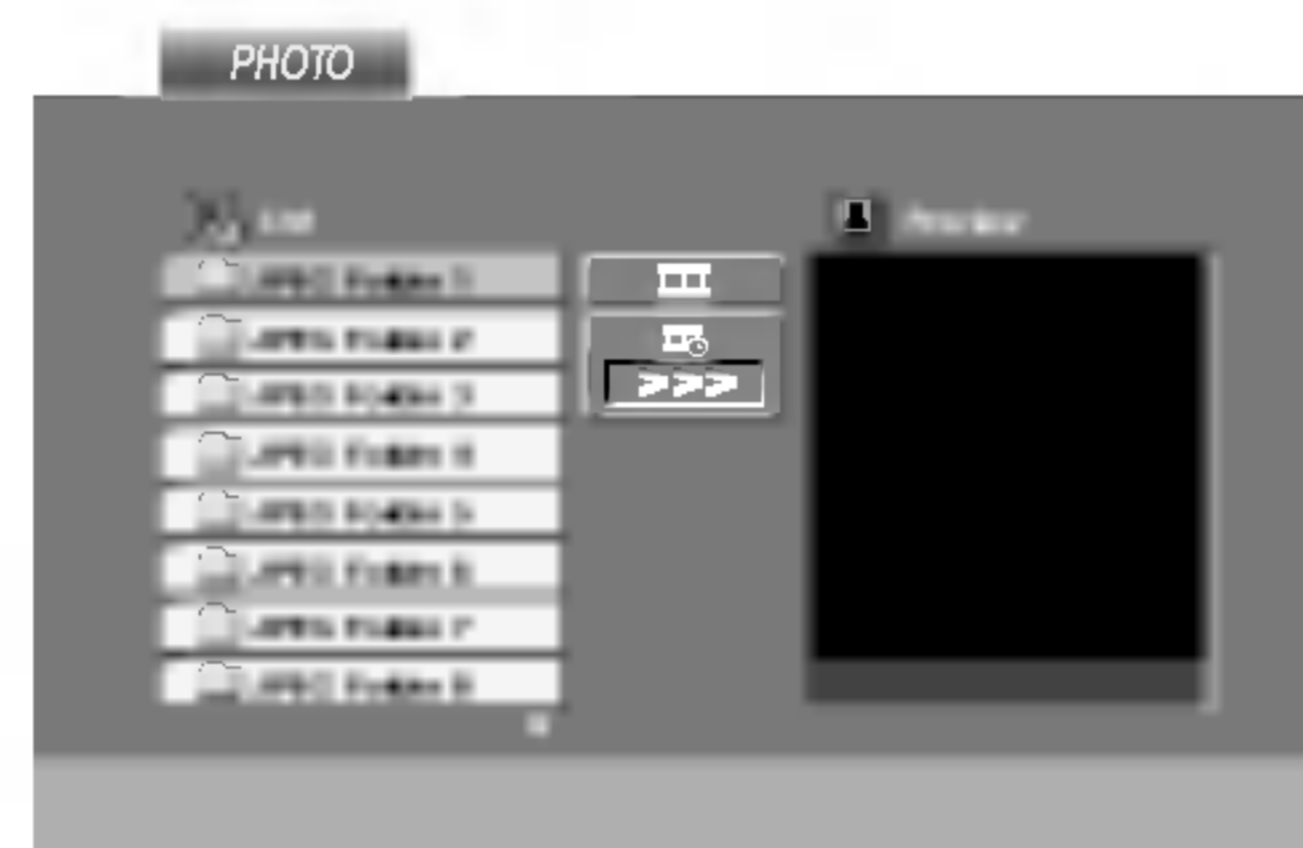

2. Pritisnite ▲ / ▼ da odaberete folder, a onda pritisnite ENTER. Lista fajlova u folderu se pojavi. Ako ste u listi fajlova i želite da se vratite na prethodnu listu foldera, koristite ▲ / ▼ dugmad na daljinskom upravljaču da osvetlite (), a onda pritisnite ENTER.
3. Ako želite da vidite određeni fajl, pritisnite ▲ / ▼ da osvetlite fajl a onda pritisnite ENTER ili PLAY. Gledanje fajla počinje. Dok gledate fajl, možete pritisnuti STOP da odete na prethodni meni (PHOTO meni).

Savet

- Pritisnite MENU da biste prešli na sledeću stranu.
- Postoje četiri opcije brzine prikazivanja slajdova  : >>> (brzo), >> (normalno) i > (sporo). Koristite ▲ ▼ ◀ ▶ da osvetlite brzinu (Speed). Onda koristite ◀ / ▶ da odaberete opciju koju želite da koristite, a onda pritisnite ENTER.
- Na disku sa MP3/WMA i JPEG, možete prebacivati sa MP3/WMA na JPEG i obratno. Pritisnite TITLE i reč MUSIC ili PHOTO na vrhu menija se osvetli.
- Pritisnite RETURN, informacija o fajlu je sakrivena.

Prikazivanje slajdova

Koristite ▲ ▼ ◀ ▶ da osvetlite  (prikazivanje slajdova), a onda pritisnite ENTER.

Zamrznuta slika

1. Pritisnite PAUSE tokom prikazivanja slajdova. Plejer će sada ući u mod PAUZE.
2. Da se vratite na prikazivanje slajdova, pritisnite PLAY ili pritisnite PAUSE još jedanput.

Gledanje JPEG diska (nastavak)

Prelazak na drugi fajl **JPEG**

Pritisnite SKIP/SEARCH (◀◀ ili ▶▶) ili kursor (◀ ili ▶) jedanput dok gledate sliku da pređete na sledeći ili prethodni fajl.

Zumiranje **JPEG**

Koristite zoom (zumiranje) da uvećate fotografiju. (vidite str. 22)

Da rotirate sliku

Pritisnite ▲ / ▼ tokom prikazivanja slike da je rotirate u smeru kretanja kazaljke na satu ili u suprotnom smeru.

Da slušate MP3/WMA muziku dok gledate sliku **JPEG**

Možete prikazati fajlove dok slušate muziku sa MP3/WMA muzičkog fajla snimljenog na istom disku.

1. Ubacite disk koji sadrži dve vrste fajlova u plejer.
2. Pritisnite TITLE da prikazete PHOTO meni.
3. Pritisnite ▲ / ▼ da odaberete foto fajl.
4. Koristite ▶ da odaberete  ikonu, a onda pritisnite ENTER. Plejbek započinje. Plejbek će se nastaviti dok ne pritisnete STOP.

Savet

Da biste uz gledanje slika slušali samo onu muziku koju želite, programirajte to pomoću menija "MUSIC", a zatim postupite kao što je opisano gore.

Kompatibilnost JPEG diska sa ovim plejerom je ograničena na sledeći način:

- U zavisnosti od veličine i broja JPEG fajlova, možda će trebati duže vremena da DVD plejer pročita sadržaj diska. Ako se ne pojavi displej na ekranu nakon nekoliko minuta, neki od fajlova su možda suviše veliki – smanjite rezoluciju JPEG fajlova na manje od 2M piksela kao 2760 x 2048 piksela i narežite novi disk.
- Ukupan broj fajlova i foldera na disku treba da je manji od 650.
- Neki diskovi mogu biti nekompatibilni zbog različitog formata snimanja ili stanja diska.
- Pazite da svi odabrani fajlovi imaju «.jpg» nastavak kada ih kopirate na CD.
- Ako fajlovi imaju «.jpe» ili «.jpeg» nastavak, preimenujte ih u «.jpg» fajl.
- Ovaj DVD plejer neće moći da očita fajlove koji u imenu nemaju «.jpg» nastavak, čak iako su fajlovi prikazani kao JPEG image fajlovi u Windows Explorer.

Emitovanje DVD diskova VR formata

Ovaj aparat može emitovati DVD-R/RW diskove snimljene uz pomoć DVD-Video formata koji su finalizovani uz pomoć DVD-rekordera.

- ovaj aparat će emitovati DVD-RW diskove snimljene u Video Recording (VR) formatu.

1. Ubacite disk i zatvorite nosač diska.
Na ekranu se pojavljuje DVD-VR meni.

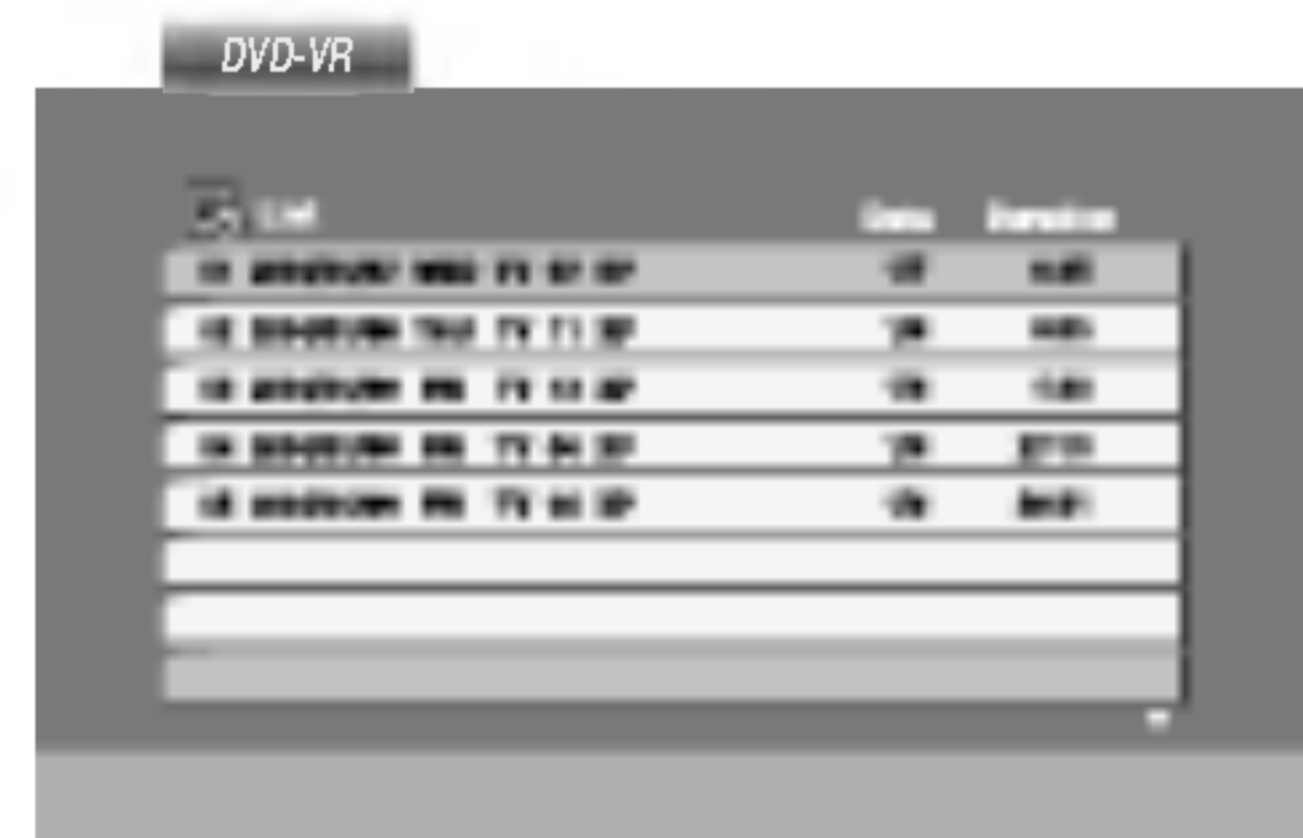

2. Pritisnite ▲ / ▼ da odaberete traku, a onda pritisnite PLAY ili ENTER i plejbek započinje.

NAPOMENA

- Nefinalizovani DVD-R/RW diskovi ne mogu se emitovati na ovom plejeru.
- Neki DVD-VR diskovi su napravljeni sa CPRM podacima na DVD rekorderu. Plejer ne podržava ovu vrstu diskova i pojavi se «CHECK DISC» («PROVERI DISK») poruka.

Šta je «CPRM»?

CPRM je sistem zaštite autorskih prava (sa sistemom ispremetane slike) koji dozvoljava da snimate programe koji se emituju samo jedanput. CPRM znači Zaštita sadržaja za medije koji se mogu snimati.

Ovaj plejer je kompatibilan sa CPRM, što znači da možete snimati tako zaštićene emisije samo jedanput ali onda ne možete praviti kopije tih snimaka. CPRM snimci mogu biti pravljeni samo na DVD-RW disku formatiranom u VR modu, i CPRM snimci mogu biti emitovani samo na plejerima koji su kompatibilni sa CPRM.

Puštanje DivX diska

Na ovom DVD plejeru mogu da se koriste i DivX diskovi sa filmovima.

1. Ubacite disk i zatvorite nosač diska.
Na LCD ekranu se pojavljuje meni MOVIE.

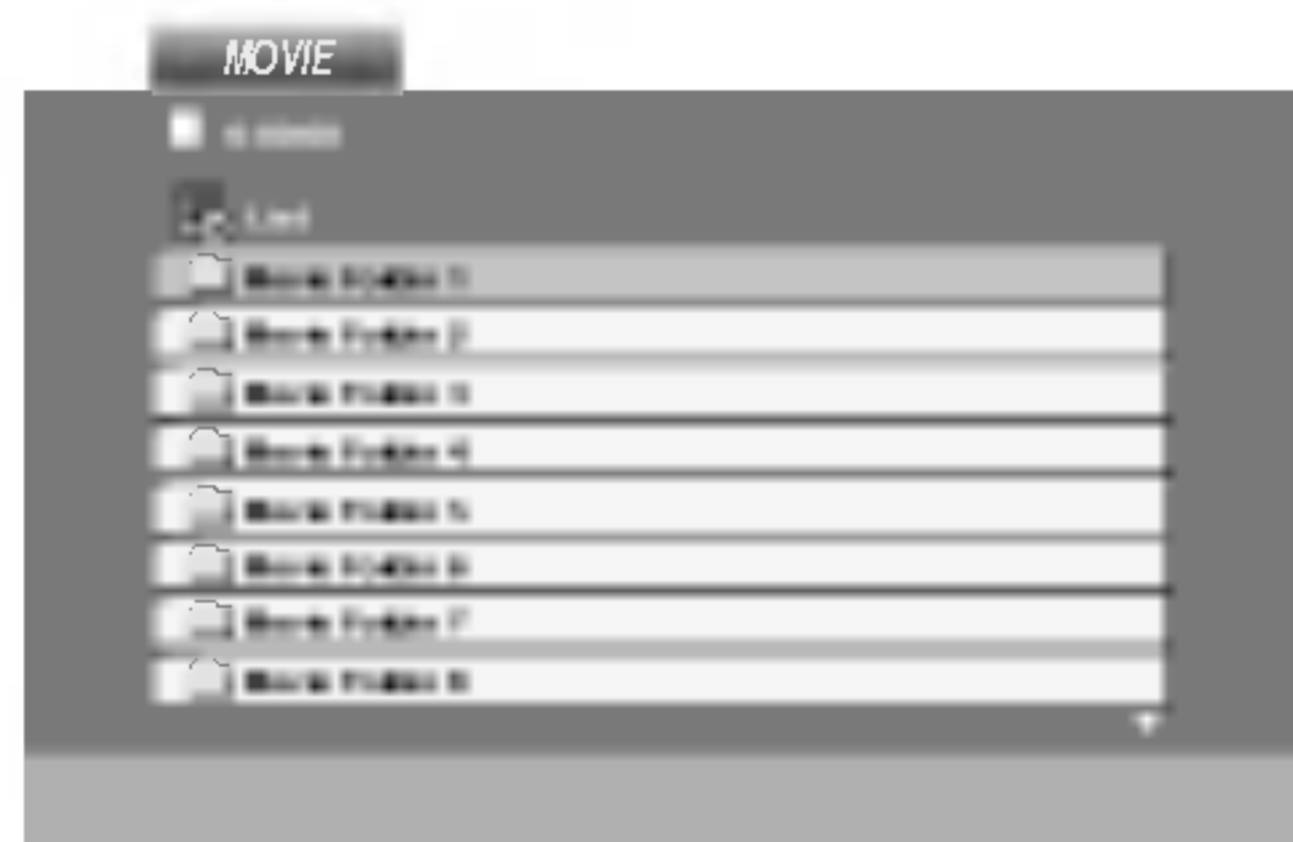

2. Pritiskajte strelice ▲ / ▼ da biste izabrali folder, a zatim pritisnite ENTER. U folderu se javlja spisak fajlova. Ako ste u fajl listi i želite da se vratite na listu foldera koristite strelice ▲ / ▼ na daljinskom upravljaču da biste naglasili , a zatim pritisnite ENTER.
3. Ako želite da pogledate određeni fajl, pritisnjajte strelice ▲ / ▼ da biste naglasili taj fajl, a zatim pritisnite ENTER ili PLAY.
4. Pritisnite STOP da biste izašli.

Saveti

- Pritisnite MENU da biste prešli na sledeću stranu.
- Na CD-u sa MP3/WMA, JPEG i MOVIE fajlovima, možete međusobno da prelazite sa menija MUSIC, PHOTO i MOVIE. Pritiskajte da se naznači TITLE i reč MUSIC, PHOTO ili MOVIE na vrhu menija.

Kompatibilnost DivX diskova sa ovim plejerom je ograničena na sledeći način:

- Moguće rezolucije na DivX fajlu su ispod 720x576 (širina x visina) piksela.
- Naziv titla na DivX disku može da ima do 56 karaktera.
- Ako u DivX fajlu ima nekog koda koji ne može da se prikaže, možda će se on prikazati na displeju putem oznake "_".
- **Ako je broj sličica u sekundi veći od 30, može da se desi da uređaj ne radi kako treba.**
- **Ako je video ili audio fajl prazan, to znači da nije ni snimljen kako treba.**
- **Ako je fajl snimljen pomoću GMC kodiranja, onda uređaj podržava samo 1 stepen snimljenog nivoa.**
 - * Šta je GMC?
GMC je akronim za Global Motion Compensation (Globalna kompenzacija pokreta). To je alat za kodiranje specijalno za MPEG4 standard. Neki od MPEG4 kodača, kao što su DivX ili Xvid, imaju ovu opciju. Postoje različiti nivoi GMC kodiranja, i obično se zovu 1-stepeni, 2-stepeni ili 3-stepeni GMC.

DivX fajlovi koji se mogu puštati

- ".avi ", ".mpg ", ".mpeg "

Kodek formati koji se mogu puštati

- "DIVX3.xx ", "DIVX4.xx ", "DIVX5.xx ", "XVID ", "MP43 ", "3IVX "

Audio formati koji se mogu puštati

- "Dolby Digital ", "DTS ", "PCM ", "MP3 ", "WMA ".
 - Frekvencija odmeravanja: u opsegu 8 - 48 kHz (MP3), i u opsegu 32 - 48kHz (WMA)
 - Bit rate: u opsegu 8 - 320kbps (MP3), 32 - 192kbps (WMA)

Početna podešavanja

Koristeći meni za podešavanje (setup menu), možete uraditi različita podešavanja kao npr. na slici i zvuku. Možete između ostalog podesiti jezik na titlu i meni za podešavanje. Za detalje o svakoj stavci na meniju za podešavanje, vidite stranice 33-38.

Da prikažete meni i izadete iz njega:

Pritisnite SETUP da prikažete meni. Kratak pritisak na SETUP će vas vratiti na početni ekran.

Da odete na sledeći nivo:

Pritisnite ► na daljinskom upravljaču.

Da se vratite na prethodni nivo:

Pritisnite ◀ na daljinskom upravljaču.

Opšta upotreba

1. Pritisnite SETUP. Pojavi se SETUP meni (meni za podešavanje).
2. Koristite ▲ / ▼ da odaberete željenu opciju, a onda pritisnite ► da odete na drugi nivo. Na ekranu se pojavi trenutno podešavanje za odabranu stavku, kao i alternativna podešavanja.
3. Koristite ▲ / ▼ da odaberete drugu željenu opciju, a onda pritisnite ► da odete na treći nivo.
4. Koristite ▲ / ▼ da odaberete željeno podešavanje, a onda pritisnite ENTER da potvrdite izbor. Neke stavke zahtevaju dodatne korake.
5. Pritisnite SETUP ili PLAY da izadete iz menija za podešavanje (Setup menu).

LANGUAGE



Menu Language

Odaberite jezik za meni za podešavanje (setup menu) i displej na ekranu.

Disc Audio / Subtitle / Menu **DVD**

Odaberite jezik koji želite za audio traku (audio disk), titlove, i meni diska.

Original: Odnosi se na originalni jezik na kojem je disk snimljen.

Other (drugi): Da odaberete drugi jezik, pritisnite numerička dugmad a onda ENTER da unesete odgovarajući četvorocifreni broj u skladu sa kodom jezika datom u odgovarajućem poglavlju. Ako unesete pogrešan kod jezika, pritisnite CLEAR.

Početna podešavanja (nastavak)

DISPLAY



TV Aspect **DVD**

4:3: Odaberite kada je standardni 4:3 TV priključen.

16:9 Wide: Odaberite kada je široki 16:9 TV priključen.

Display Mode **DVD**

Podešavanje displej moda radi samo kada je mod TV aspekta podešen na «4:3»

Letterbox: Prikazuje široku sliku sa trakama na gornjem i donjem delu ekrana.

Panscan: Automatski prikazuje široku sliku na celom ekranu i odseca delove koji se ne uklapaju.

AUDIO

Svaki DVD disk ima raznovrsne opcije audio izlaza. Podesite AUDIO opcije vašeg plejera u skladu sa vrstom audio sistema koji koristite.



Dolby Digital / DTS / MPEG **DVD** **DivX**

Bitstream: Odaberite Bitstream ako ste priključili DIGITAL OUT utičnice vašeg DVD plejera na pojačivač ili drugu opremu koja ima Dolby Digital, DTS ili MPEG dekodirer.

PCM (za Dolby Digital / MPEG): Odaberite kada priključujete dvo-kanalni digitalni stereo pojačivač. DVD-iji kodirani u Dolby Digital ili MPEG će automatski biti pretvoreni u dvo-kanalni PCM audio.

Off (za DTS): Ako odaberete «Off», DTS signal ne izlazi kroz DIGITAL OUT utičnicu.

Početa podesavanja (nastavak)

Sample Freq. (probna frekvencija) (frekvencija) **DVD**

Ako vaš prijemnik ili pojačivač NIJE u stanju da prima signale od 96 kHz, odaberite 48 kHz. Kada ste to uradili, ovaj aparat će automatski da pretvori sve signale od 96 kHz u signale od 48 kHz tako da ih vaš sistem može dekodirati.

Ako je vaš prijemnik ili pojačivač u stanju da prima signale od 96 kHz, odaberite 96. Kada ste to uradili, ovaj aparat će propustiti svaku vrstu signala bez daljeg procesiranja

Proverite papire koje ste dobili uz pojačivač da vidite njegove sposobnosti.

Kontrola dinamičkog opsega (DRC) **DVD** **DivX**

Sa DVD formatom možete čuti zvučnu traku u najjačnijoj i najrealističnijoj prezentaciji zahvaljujući digitalnoj audio tehnologiji. Međutim, možda ćete želiti da kompresujete dinamički opseg audio izlaza (razlika između najglasnijih i najtiših zvukova). Onda možete slušati tiši zvuk na filmu, a da ne izgubite jasnoću zvuka. Podesite DRC na ON za ovaj efekat

Vocal **DVD**

Podesite Vocal na ON samo kada emitujete višekanalni karaoke DVD. Karaoke kanali na disku će se pomešati u normalan stereo zvuk.

OTHERS

PBC, Auto Play (automatsko emitovanje) i DivX(R) VOD podesavanja mogu biti promenjeni.



PBC **VCD**

Podesite kontrolu plejbeka (PBC) na On ili Off.

On: Video CD-ovi sa PBC se emituju u skladu sa PBC.

Off: Video CD-ovi sa PBC se emituju isto kao audio CD-ovi.

Auto Play **DVD**

Možete podesiti DVD plejer tako da DVD disk automatski počne emitovanje kad kod ubacite DVD.

Ako je Auto Play mod podešen na On, ovaj DVD plejer će potražiti naslov sa najdužim vremenom emitovanja i onda će ga automatski emitovati.

On: Auto play funkcija je aktivna.

Off: Auto play funkcija nije aktivna.

NAPOMENA

Auto Play funkcija možda neće raditi kod nekih DVD-ija.

Početna podešavanja (nastavak)

DivX(R) VOD

Modete prikazati DivX DRM (Digital Rights Management) registracioni kod samo za vaš uređaj.



Registracioni kod se koristi zbog usluge VOD (Video-On-Demand), video na zahtev. Na taj način modete kupiti ili iznajmiti zadržani film.

NAPOMENE

Ako iznajmite DivX VOD fajl, postoji nekoliko opcija koje se prikazuju i to na način kako je opisano dole.

- Prikazuje se broj za gledanje fajlova.

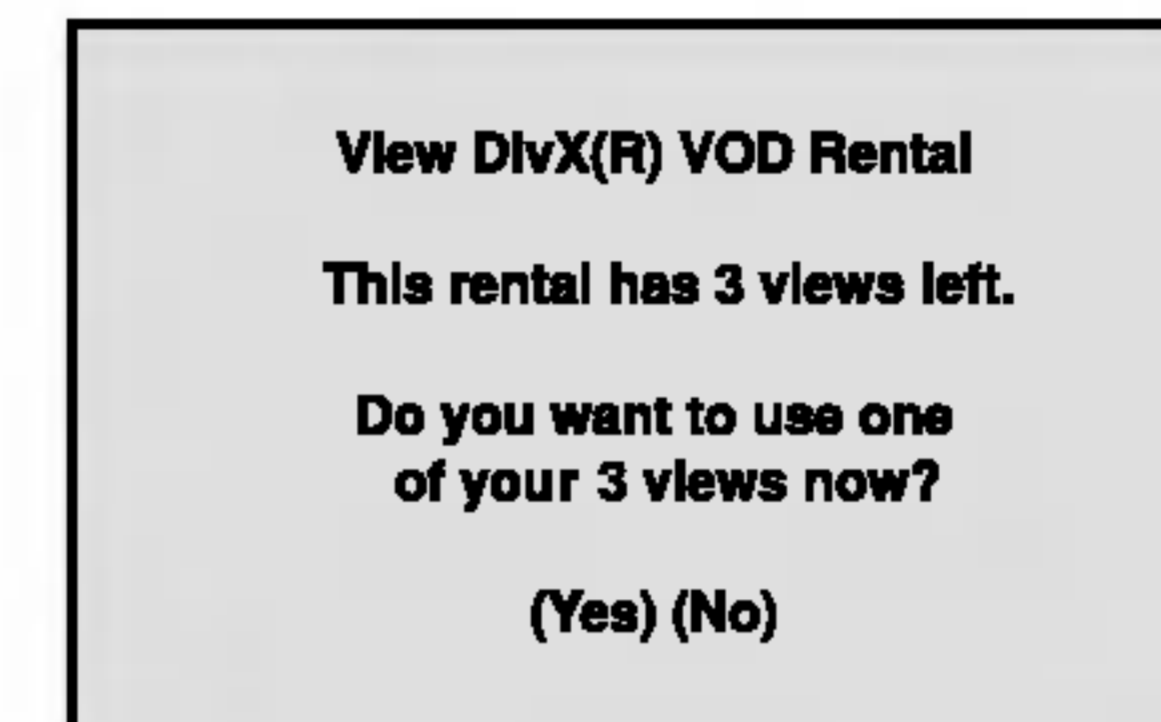

- Iznajmljeni termin je istekao.

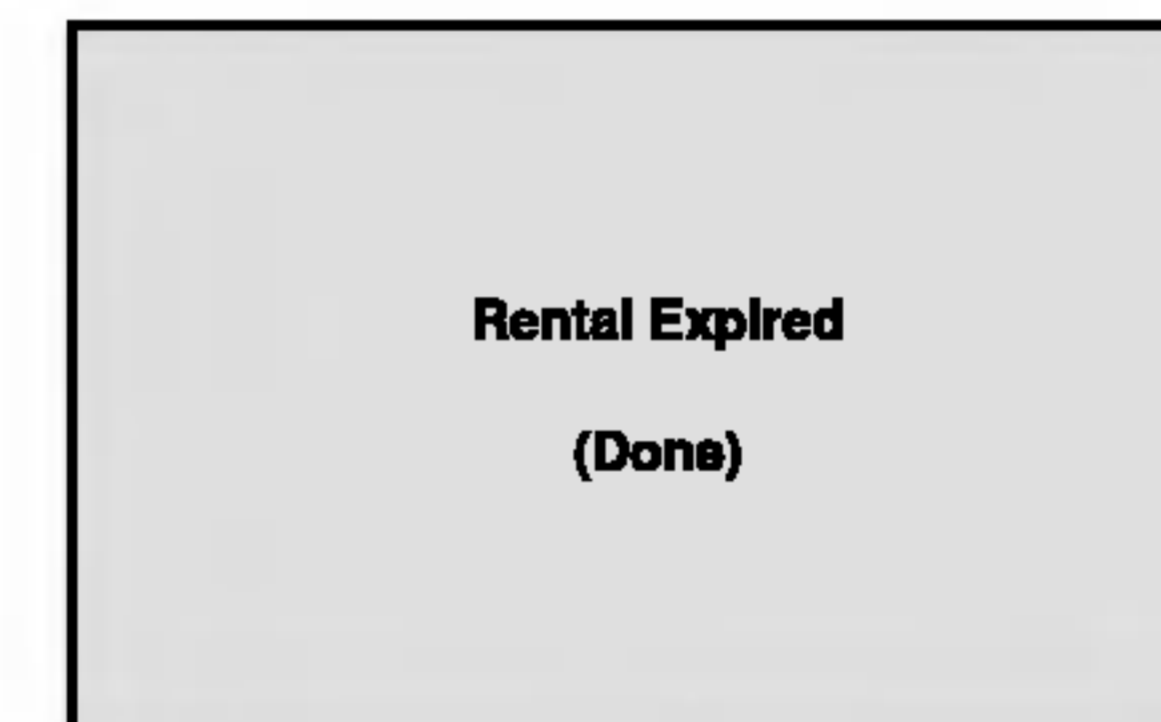

- Prikazuje se greška o autorizaciji.

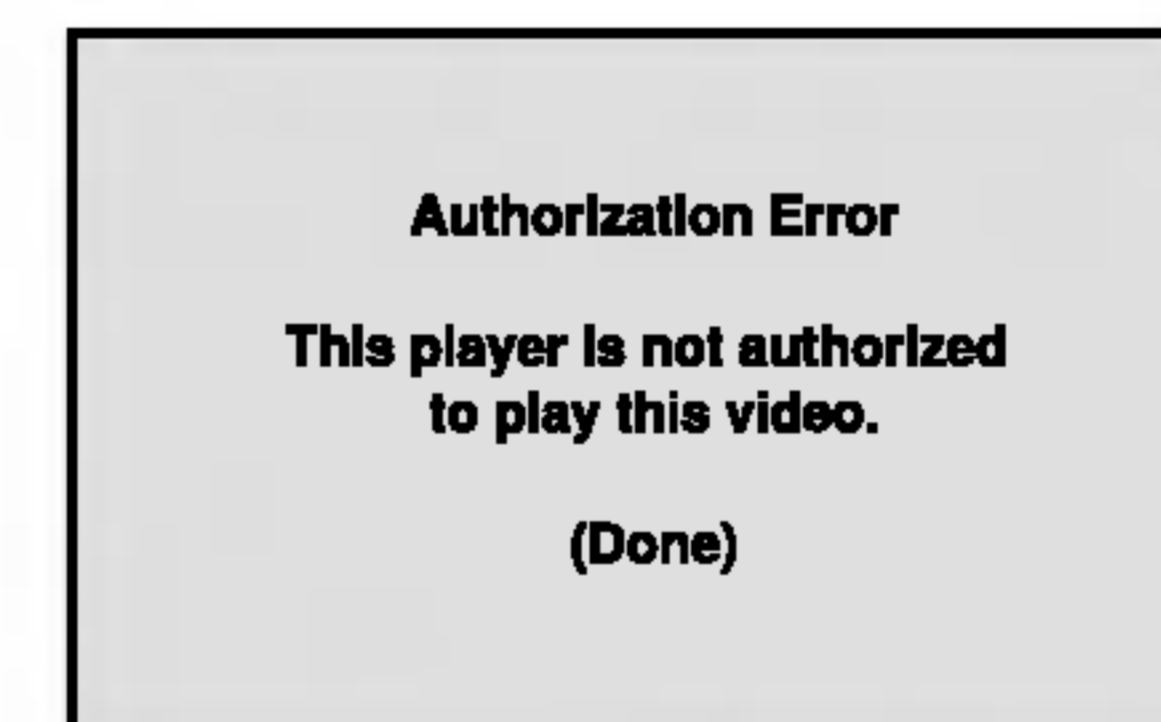

Početa podešavanja (nastavak)

LOCK (roditeljska kontrola)



Rating **DVD**

Neki filmovi sadrže scene koje možda nisu prikladne za decu da ih gledaju. Mnogi od takvih diskova imaju informacije o roditeljskoj kontroli koje se odnose na ceo disk ili određene scene na disku. Filmovi i scene su ratirani od 1 do 8, zavisno od zemlje. Neki diskovi nude kao alternativu scene koje su prikladnije.

Funkcija roditeljske kontrole vam omogućava da sprečite pristup scenama ispod nivoa ratiranja koji ste postavili, i tako sprečite da vaša deca gledaju materijale koje vi smatrate da nisu prikladni za njih.

1. Odaberite «Rating» na LOCK meniju, a onda pritisnite ►.
2. Da pristupite funkcijama Rating, Password i Country Cod morate uneti četvorocifreni sigurnosni kod koji ste stvorili. Ako još niste uneli sigurnosni kod, kaže vam se da uradite tako.

Unesite četvorocifreni kod i pritisnite ENTER.

Unesite ga ponovo i pritisnite ENTER da potvrdite. Ako pogrešite pre nego ste pritisnuli ENTER, pritisnite CLEAR.

3. Odaberite rejting od 1 do 8 koristeći ▲/▼ dugmad.

Rating 1-8: Rejting jedan (1) ima najviše ograničenja a rejting osam (8) ima najmanje ograničenja.

Unlock

Ako odaberete unlock (otključano), roditeljska kontrola nije aktivna i disk se emituje u celosti.

NAPOMENE

Ako podesite rejting za plejer, sve scene na disku sa istim retingom ili nižim se emituju. Više ratirane scene se ne emituju ukoliko alternativne scene nisu dostupne na disku. Alternativne scene moraju imati isti ili niži rejting. Ako nema prikladnih alternativnih scena, plejbek se zaustavlja. Morate uneti četvorocifrenu lozinku ili promeniti rejting kako biste emitovali disk.

4. Pritisnite ENTER da potvrdite vaš izbor rejtinga, onda pritisnite SETUP da izađete iz menia.

Početa podesavanja (nastavak)

Lozinka (sigurnosni kod)

Možete uneti ili promeniti lozinku.

Možete uneti ili promeniti lozinku.

1. Odaberite Password (lozinka) na LOCK meniju, a onda pritisnite ►.
2. Sledite korak 2 kao što je prikazano na levoj strani (Rating).
«Change» ili «New» je osvetljeno.
3. Unesite četvorocifreni kod, a onda pritisnite ENTER. Unesite ga ponovo da potvrdite.
4. Pritisnite SETUP da izađete iz menija.

Ako ste zaboravili vaš sigurnosni kod

Ako ste zaboravili vaš sigurnosni kod, možete ga obrisati sledeći ove korake:

1. Pritisnite SETUP da se prikaže SETUP meni (meni za podesavanje).
2. Unesite šestocifreni broj «210499» i sigurnosni kod je izbrisan.
3. Unesite novi kod kao što je opisano gore.

Kod zemlje **DVD**

Unesite kod zemlje/područja čije ste standarde koristili da ratirate DVD video disk, na osnovu spiska u odgovarajućem poglavlju.

1. Odaberite «Country Cod» na LOCK meniju, a onda pritisnite ►.
2. Sledite korak 2 kao što je prikazano na levoj strani (Rating).
3. Odaberite prvi broj koristeći ▲ / ▼ dugmad.
4. Prebacite ENTER i odaberite drugi broj koristeći ▲ / ▼ dugmad.
5. Pritisnite ENTER da potvrdite vaš kod zemlje.

Podešavanje plejera

Slika i zvuk sa obližnjeg TV-a, video rekordera ili radija mogu postati iskrivljeni tokom plejbeka. Ako se to desi, postavite plejer dalje od TV-a, video rekordera ili radija, ili ugastite aparat nakon što ste izvadili disk.

Konekcije DVD plejera

Zavisno od vašeg TV-a i druge opreme, postoje različiti načini da priključite plejer. Pogledajte uputstva za upotrebu vašeg TV-a, stereo sistema ili drugih uređaja za dodatne informacije o priključenjima.

Video i audio priključenja na vaš TV

Pazite da je DVD plejer direktno priključen na vaš TV a ne na video rekorder, inače bi slika na DVD-iju mogla biti iskrivljena zbog sistema zaštite autorskih prava.

Video:

Priključite VIDEO OUT utičnicu na DVD plejeru na video in (ulaznu) utičnicu na TV-u koristeći video kabal (V).

Audio konekcije na vaš TV:

Povežite AUDIO OUT izlazne džekove DVD plejera na audio levi i desni ulazni IN džek na televizoru, pomoću audio kablova. Nemojte da povezujete AUDIO OUT izlazni džek DVD plejera na phone ulazni džek (record deck) vašeg audio sistema.

Pozadina TV-a

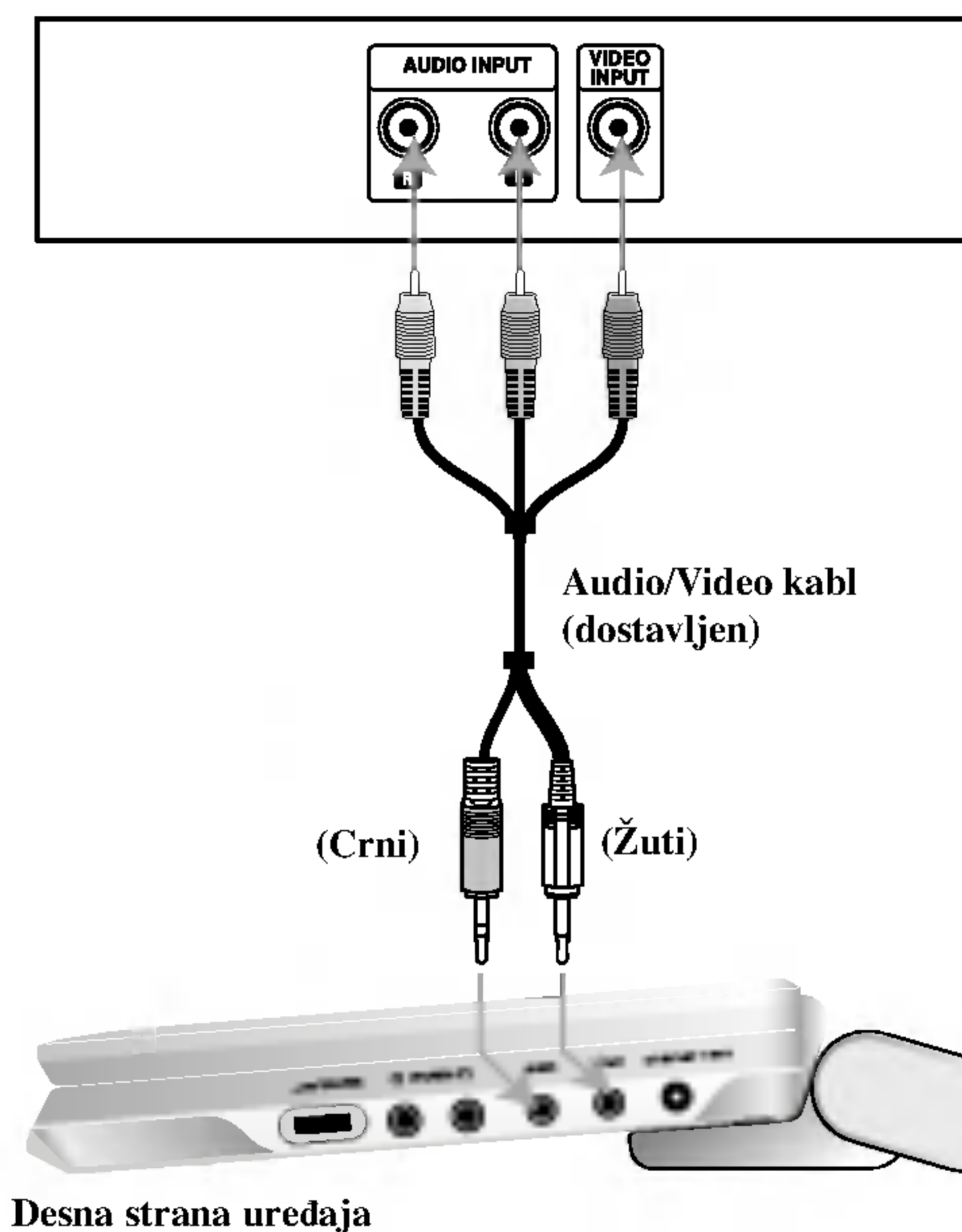

Priključenja

Se debe ajustar el selector A/V IN/OUT en el modo "A/V OUT"

Podešavanje plejera (nastavak)

Audio priključenja na dodatnu opremu

Priključite DVD plejer na dodatnu opremu za audio izlaz.

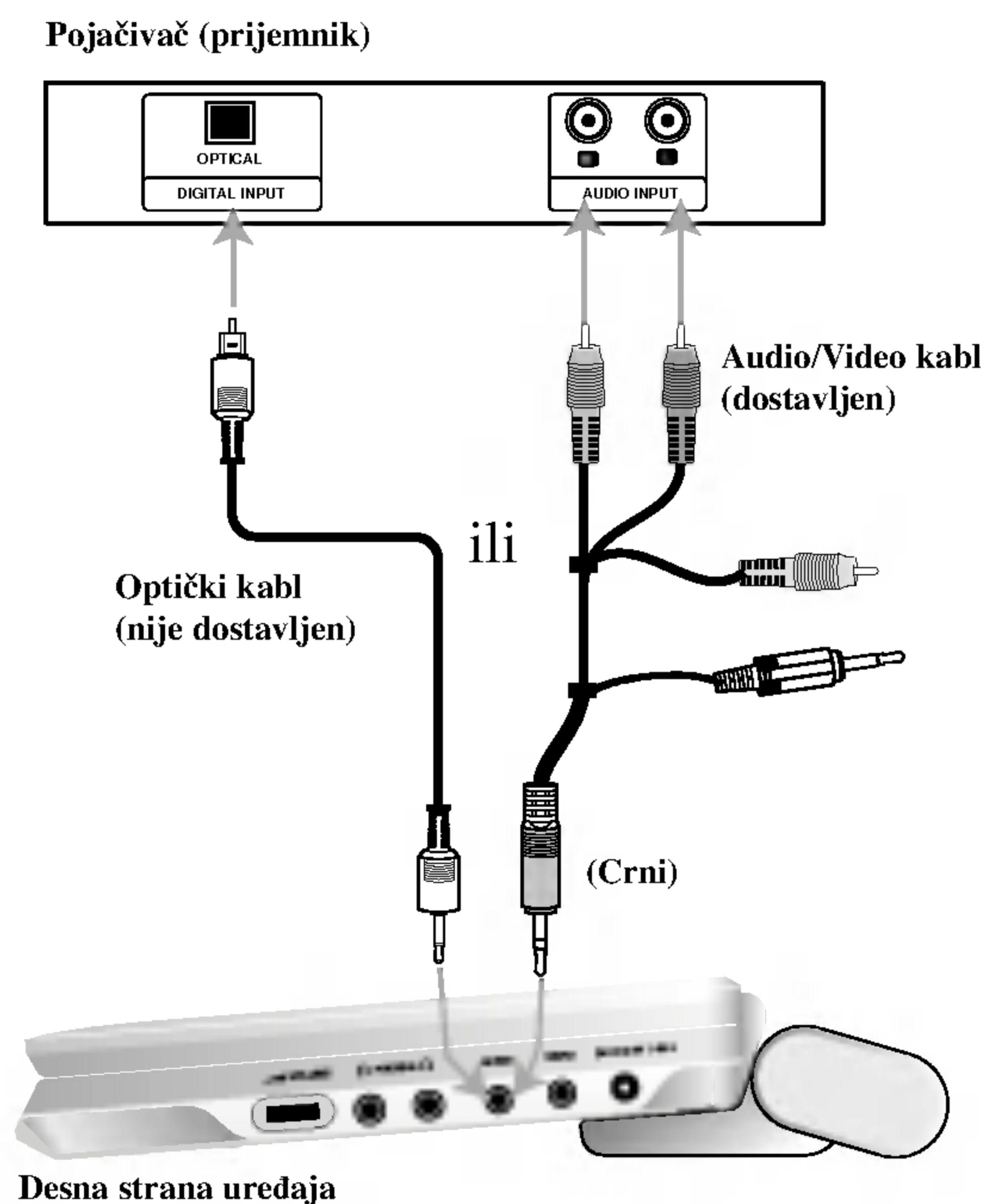

Se debe ajustar el selector A/V IN/OUT en el modo "A/V OUT"

Pojačivač opremljen sa 2-kanalnim analognim stereom ili Dolby Pro Logic II/Pro Logic: Povežite AUDIO OUT izlazne džekove na DVD plejeru sa levim i desnim audio ulaznim IN džekovima na vašem pojačavaču, prijemniku ili stereo sistemu, koristeći audio kablove.

Pojačivač opremljen sa 2-kanalnim digitalnim stereom (PCM) ili audio / video prijemnik opremljen sa višekanalnim dekomerom (Dolby Digital(), MPEG 2 ili DTS): Povežite jedan od DIGITAL AUDIO OUT izlaznih džekova DVD plejera na odgovarajući ulazni džek na vašem pojačavaču. Koristite neki digitalni audio kabl po opciji.

Digitalni višekanalni zvuk

Digitalna višekanalna konekcija omogućava najbolji kvalitet zvuka. Za ovo ćete trebati višekanalni audio / video prijemnik koji podržava jedan ili više audio formata koje podržava vaš DVD plejer, kao što su MPEG 2, Dolby Digital i DTS. Proverite u uputstvu za upotrebu prijemnika i logoe na prednjoj strani prijemnika.

NAPOMENE

- Ako audio format digitalnog audio izlaza ne odgovara mogućnostima vašeg prijemnika, prijemnik će proizvesti jak, iskrivljen zvuk, ili neće uopšte biti zvuka.
- Šestokanalni digitalni surround (okružujući) zvuk preko digitalne konekcije može se dobiti jedino ako je vaš prijemnik opremljen sa digitalnim višekanalnim dekomerom.
- Da vidite audio format trenutnog DVD-ija na displeju na ekranu, pritisnite AUDIO.

Pronalaženje problema

Simptom	Uzrok	Rešenje
Nema struje.	• Strujni kabal je isključen.	• Čvrsto uključite strujni kabal u zidnu utičnicu.
	• Baterija je prazna.	• Dopunite bateriju.
Nema slike na LCD displeju ili televizoru (uključujući i video sa drugog uređaja)	• Video kabli nije dobro povezan.	• Priključite ispravno video kabl.
	• Prekidač A/V IN/OUT nije dobro namešten.	• Namestite prekidač A/V IN/OUT. - Dok disk radi, stavite prekidač A/V IN/OUT na OUT mod. - Kada gledate video sa druge opreme, stavite prekidač A/V IN/OUT na IN mod.
	• LCD mod je isključen (postavljen na OFF)	• Selektujte neki drugi mod za LCD.
	• Proverite da li je kontrola osvetljenosti postavljena na "-".	• Podesite osvetljenost.
	• TV nije podešen da prima izlazni signal sa DVD-ija.	• Odaberite odgovarajući ulazni video mod na vašem TV-u tako da se slika sa DVD plejera pojavi na TV ekranu.
Nema zvuka	• Oprema priključena na audio kabal nije podešena da primi izlazni signal sa DVD-ija.	• Podesite pravilan ulazni mod audio prijemnika tako da možete slušati zvuk sa DVD plejera.
	• Audio kablovi nisu čvrsto priključeni.	• Pričvrstite vezu video kabla sa džekovima.
DVD plejer ne počinje plejbek.	• Disk koji ne može da se emituje je ubačen.	• Ubacite disk koji može da se emituje. (Proverite vrstu diska, kolor sistem i regionalni kod.)
	• Podešeno je ratiranje.	• Otkazite ratiranje ili promenite nivo rejtinga.
Nema reakcije kada se pritiskaju dugmići.	• Neki diskovi zabranjuju određene operacije.	• Tokom rada se na ekranu može pojaviti "⊗".
Daljinski upravljač ne radi pravilno.	• Daljinski upravljač je suviše daleko od DVD plejera.	• Koristite daljinski upravljač unutar razdaljine od 7 m (23ft).

Reference

Kodovi jezika

Koristite ovu listu da unesete željeni jezik za sledeća početna podešavanja:
Disc Audio, Disc Subtitle, Disc Menu.

Jezik	Kod	Jezik	Kod	Jezik	Kod	Jezik	Kod
Abhazijski	6566	Fidi	7074	Lingala	7678	Singhalijski	8373
Afar	6565	Finski	7073	Litvanski	7684	Slovački	8375
Afrikanski	6570	Francuski	7082	Makedonski	7775	Slovenački	8376
Albanski	8381	Frizijski	7089	Malagaški	7771	Somalijski	8379
Amharski	6577	Galicijski	7176	Malajski	7783	Španski	6983
Arapski	6582	Gruzijski	7565	Malajalam	7776	Sudanski	8385
Jermenski	7289	Nemački	6869	Malteški	7784	Swahili	8387
Asamski	6583	Grčki	6976	Maori	7773	Švedski	8386
Ajmara	6588	Grenlandski	7576	Marathi	7782	Tagalog	8476
Azerbejdžanski	6590	Guarani	7178	Moldavski	7779	Tadžički	8471
Baškirski	6665	Guđarati	7185	Mongolski	7778	Tamil	8465
Baskijski	6985	Hausa	7265	Nauru	7865	Tatarski	8484
Bengalski,Bengla	6678	Hebrejski	7387	Nepalski	7869	Telugu	8469
Butanski	6890	Hindu	7273	Norveški	7879	Thai	8472
Biharski	6672	Mađarski	7285	Orija	7982	Tibetanski	6679
Bretonski	6682	Islandski	7383	Pandapski	8065	Tigrinja	8473
Bugarski	6671	Indonezijski	7378	Paštu, Pushto	8083	Tonga	8479
Burmanski	7789	Interlingua	7365	Persijski	7065	Turski	8482
Beloruski	6669	Irski	7165	Poljski	8076	Turkmenski	8475
Kambodžijski	7577	Italijanski	7384	Portugalski	8084	Twi	8487
Katalonski	6765	Japanski	7465	Kečua	8185	Ukrajinski	8575
Kineski	9072	Javanski	7487	Rhaeto-Romance	8277	Urdu	8582
Korsikanski	6779	Kanada	7578	Rumunski	8279	Uzbek	8590
Hrvatski	7282	Kašmirski	7583	Ruski	8285	Vijetnamski	8673
Češki	6783	Kazaški	7575	Samoan	8377	Volapuk	8679
Danski	6865	Kirgiški	7589	Sanskrit	8365	Velški	6789
Holandski	7876	Korejski	7579	Škotski Galski	7168	Volo	8779
Engleski	6978	Kurdski	7585	Srpski	8382	Xhosa	8872
Esperanto	6979	Laoški	7679	Srpsko-Hrvatski	8372	Jidiš	7473
Estonski	6984	Latinski	7665	Šona	8378	Joruba	8979
Farski	7079	Latvijski, Letonski	7686	Sindhi	8368	Zulu	9085

Kodovi zemalja

Izaberite kod zemlje sa spiska.

Zemlja	Kod	Zemlja	Kod	Zemlja	Kod	Zemlja	Kod
Avganistan	AF	Etiopija	ET	Malazija	MY	Saudijska Arabija	SA
Argentina	AR	Fidi	FJ	Maldivi	MV	Senegal	SN
Australia	AU	Finska	FI	Meksiko	MX	Singapur	SG
Austrija	AT	Francuska	FR	Monako	MC	Slovačka Republika	SK
Belgija	BE	Nemačka	DE	Mongolija	MN	Slovenija	SI
Butan	BT	Velika Britanija	GB	Maroko	MA	Južna Afrika	ZA
Bolivija	BO	Grčka	GR	Nepal	NP	Južna Koreja	KR
Brazil	BR	Grenland	GL	Holandija	NL	Španija	ES
Kambodža	KH	Islands	HM	Holandski Antili	AN	Šri Lanka	LK
Kanada	CA	Mađarska	HU	Novi Zeland	NZ	Švedska	SE
Čile	CL	Indija	IN	Nigerija	NG	Švajcarska	CH
Kina	CN	Indonezija	ID	Norveška	NO	Tajland	TH
Kolumbija	CO	Izrael	IL	Oman	OM	Turska	TR
Kongo	CG	Italija	IT	Pakistan	PK	Uganda	UG
Kosta Rika	CR	Jamajka	JM	Panama	PA	Ukrajina	UA
Hrvatska	HR	Japan	JP	Paragvaj	PY	Sjed. Američke Države	US
Češka Republika	CZ	Kenija	KE	Filipini	PH	Urugvaj	UY
Danska	DK	Kuvajt	KW	Poljska	PL	Uzbekistan	UZ
Ekvador	EC	Libija	LY	Portugal	PT	Vijetnam	VN
Egipat	EG	Luksemburg	LU	Rumunija	RO	Zimbabve	ZW
El Salvador	SV			Ruska Federacija	RU		

Specifikacije

DVD plejer

Napajanje:

DC 9.8V (preko ispravljača), DC 7.4V (Baterija)

Potrošnja struje: 35W sa baterijom

Dimenzije: 1.46 lbs (0.66 kg) (bez baterije)

Spoljne dimenzije (Širina x Dužina x Dubina):

7.5 x 1.1 x 6.3 inča (190 x 28 x 159.5mm)

Sistem signala: PAL

Laser:

Talasna dužina lasera za DVD 662+25 / 662-15 nm

Talasna dužina lasera za CD 785+25 / 785-15 nm

Frekventni opseg (audio):

DVD linearni zvuk: 48 kHz smplovanje 8 Hz do 20 kHz

96 kHz smplovanje 8 Hz do 44 kHz

Odnos singal-buka (audio): Više od 95 dB

Dinamički opseg (audio): Više od 95 dB

Harmonična distorcija (audio): 0.008 %

Radni uslovi:

Temperatura: od 5°C do 35°C (41°F do 95°F), Radni položaj:

Horizontalni

Konektori

Video ulazni/izlazni (VIDEO In/Out):

1.0V (p-p), 75 Ω, negativna sinhr., ø3.5mm mini džek x 1

Audio ulazni/izlazni (AUDIO In/Out, analogni audio):

2.0 Vrms (1 kHz, 0 dB), ø3.5mm mini džek x 1

Priključak za slušalice: ø3.5mm mini džek x 2

Displej sa tečnim kristalom

Veličina panela: širine 7 inča (dijagonalno)

Sistem projekcije: R.G.B. sistem

Pogonski sistem: TFT aktivni matriks

Rezolucija: 234 x 480 x 3 (efektivna brzina piksela: veća od 99.99%)

Dostavljeni pribor

- RCA Audio/Video kabl1
- Ispravljač (DP-AC80)1
- Glavni kabl1
- Ispravljač za automobil (DP-CA80)1
- Baterija (DP-BS830)1
- Daljinski upravljač1
- Baterija za daljinski upravljač (Litijumova baterija)1

● Dizajn i specifikacije su podložni promenama bez prethodne najave.

Портативен DVD плейер



РЪКОВОДСТВО НА ПОТРЕБИТЕЛЯ МОДЕЛ: DP8821

Преди да свържете, използвате или настроите този уред, моля, прочетете внимателно и докрай указанията в това ръководство.

Предпазни мерки

ВНИМАНИЕ

РИСК ОТ ЕЛЕКТРИЧЕСКИ УДАР НЕ ОТВАРЯЙТЕ



Внимание: За да намалите риска от електрически удар, не отстранявайте горния или задния капак на този уред. Вътре няма части, които да се обслужват от потребителя. За обслужване търсете квалифициран персонал от сервиз.



Внимание: За да намалите риска от пожар или електрически удар, не излагайте този уред на капеща или течаща вода, дъжд или влага. Не поставяйте върху уреда предмети, пълни с вода, като вази например.

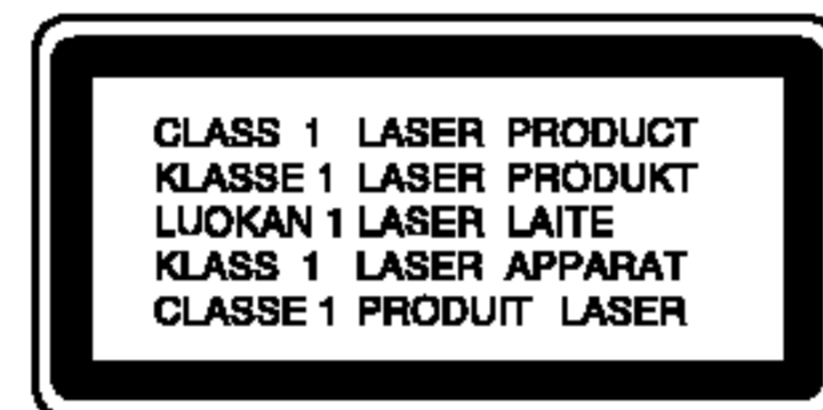

Внимание: Този дигитален плейър на видеодискове работи с лазерна система. Използването на различни от посочените тук управляващи устройства и настройки или операции може да доведе до излагане на опасно излъчване.



Внимание: За да се предпазите от директно излагане на лазерните лъчи, не отваряйте уреда. Лазерното излъчване е видимо при отваряне.



Внимание: Никога не гледайте право в лазерния лъч.



Предупреждение: Не инсталирайте този уред в затворено пространство, като библиотечен шкаф или друга подобна мебел.



Този уред е произведен в съответствие с изискванията за радиосмущения на Директивите на ЕЕС: 89/336/ЕЕС, 93/68/ЕЕС и 73/23/ЕЕС.



Забележка за авторските права:

Законът забранява неразрешено копиране, показване и разпространяване по радио и телевизия, разпространяване чрез кабел, възпроизвеждане на обществени места или наемане на материали, защитени от авторско право.

Този уред има функция за защита на авторските права, разработена от Macrovision. На някои дискове са записани сигнали за защита. Когато правите запис или възпроизвеждате картина от тези дискове, се появява шум. Този уред е с вградена технология за защита на авторските права, която е защитена от методологични права върху някои американски патенти и други права върху интелектуална собственост, притежавани от Macrovision Corporation и други собственици на права. Използването на тази технология за защита на авторските права трябва да бъде разрешено от Macrovision Corporation и предназначението ѝ е само за домашно ползване и други ограничени случаи на визуална употреба, освен ако Macrovision Corporation не е дала разрешение за друго. Обратният инженеринг или разглобяване на части са забранени.

СЕРИЕН НОМЕР: Серийният номер се намира на задната страна на уреда. Този номер е уникален за уреда и не се намира на другите. Тук трябва да запишете изискваната информация и да я пазите като постоянно доказателство за вашата покупка.

Модел No. _____

Сериен No. _____

Съдържание

Въведение

Предпазни мерки	2
Съдържание	3
Преди работа	4-7
Symbol used in this Manual	4
За появата на символа  върху екранния дисплей	4
Бележки относно дисковете	4-5
Термини, свързани с дисковете	5
Поддръжка и сервиз	6
Типове възпроизводими дискове	7
Устройство на уреда	8-11
Основен уред	8-9
Дистанционно управление	10-11
Свързване към захранването	12-15
Променливотоков адаптер	12
Автомобилен адаптер	13
Батерия	14-15
Възпроизвеждане на диск	16

Допълнителни операции

Екранен дисплей	17-18
Основни функции	19-23
• Преминаване към друго ЗАГЛАВИЕ (TITLE)	19
• Преминаване към друга ГЛАВА / ПИСТА	19
• Търсене	19
• Неподвижна картина и възпроизвеждане кадър по кадър	20
• Бавно движение	20
• Търсене по време	20
• Повтаряне А-В	20
• Повторение	20
• Търсене на маркер	21
• Zoom (Увеличаване на мащаба)	22
• Възобновяване на възпроизвеждането	22
Специални функции на DVD	22-23
• Меню на заглавията	22
• Меню на диска	22
• Смяна на езика на звука	22
• Ъгъл на камерата	23
• Субтитри	23
• Запаметяване на последната сцена	23
• Скрийнсейвър	23
• Смяна на аудиоканала	23

Възпроизвеждане от аудио CD или MP3/WMA диск	24-26
Функции на аудио CD и MP3 / WMA дискове	25-26
• Пауза	25
• Преминаване към друга писта	25
• Търсене	25
• Повтаряне на писта / всичко / изкл.	25
• Повторение А-В	25
• Съвместимостта на MP3 / WMA дисковете с този плейър е ограничена както следва	26
Програмирано възпроизвеждане	27-28
• Повторение на програмирани писти	28
• Изтриване на писта от програмния списък	28
• Изтриване на целия програмен списък	28
Разглеждане на JPEG дискове	29-30
• Показване на слайдове	29
• Неподвижна картина	29
• Прехвърляне към друг файл	30
• Увеличаване на мащаба	30
• Завъртане на картината	30
• Слушане на музика от MP3/WMA файлове и гледане на картини	30
• Съвместимостта на JPEG дисковете с този плейър е ограничена	30
Възпроизвеждане от диск с формат DVD VR	31
Възпроизвеждане от филмов диск с формат DivX	32
• Съвместимостта на DivX дисковете с този плейър е ограничен	32

Първоначални настройки

Първоначални настройки	33-38
Първоначални настройки	33
LANGUAGE	33
DISPLAY	34
AUDIO	34-35
OTHERS	35-36
LOCK (Родителски контрол)	37-38

Свързвания

Инсталиране на плейъра	39-40
Връзки на DVD плейъра	39
Аудиовръзка към други уреди	40

Указател

Отстраняване на проблеми	41
Кодове на езиките	42
Кодове на държави	43
Технически данни	44

Преди работа

За да сте сигурни, че правилно използвате този уред, моля, внимателно прочетете това ръководство и го запазете за справка в бъдеще.

Това ръководство осигурява информация за работата и поддръжката на вашия DVD плейър. Ако уредът се нуждае от сервиз, обърнете се към официален сервизен център.

Символи, използвани в това ръководство



Символът “светкавица” сигнализира за наличието на опасно напрежение в уреда, което може да доведе до опасност от електрически удар.



Удивителният знак сигнализира за наличието на важни инструкции за работа, поддръжка / обслужване.



Означава опасности, които могат да причинят повреда на самия уред или други материални щети.

ЗАБЕЛЕЖКА

За специални забележки и работни функции.

СЪВЕТ

За съвети и полезна информация за улесняване на дадена задача. Раздел, в чието заглавие има един от следните символи, се отнася само до диска, представен със символа.



DVD и финализиран DVD±R/RW



Видео CD



Аудио CD.



MP3 дискове



WMA дискове



JPEG дискове



DivX дискове

За появата на символа върху екранния дисплей

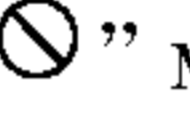
Символът “” може да се появи върху екрана на вашия телевизор по време на работа и означава, че функцията, обяснена в това ръководство, не е налична за конкретния DVD видеодиск.

Бележки относно дисковете

Боравене с дискове

Не докосвайте страната със запис върху диска. Дръжте диска за ръбовете така, че пръстите да не се допират до повърхността. Никога не залепвайте хартия или тиксо върху диска.



Преди работа (продължение)

Съхраняване на дисковете

След използване съхранявайте диска в опаковката му. Не го излагайте на пряка слънчева светлина или на източници на топлина и никога не го оставяйте в паркирана кола, изложен на пряка слънчева светлина.

Почистване на дисковете

Отпечатъците от пръсти и прахът по диска могат да влошат картината и звука. Преди възпроизвеждане почистете диска с чисто парче плат. Избършете го от центъра към периферията.

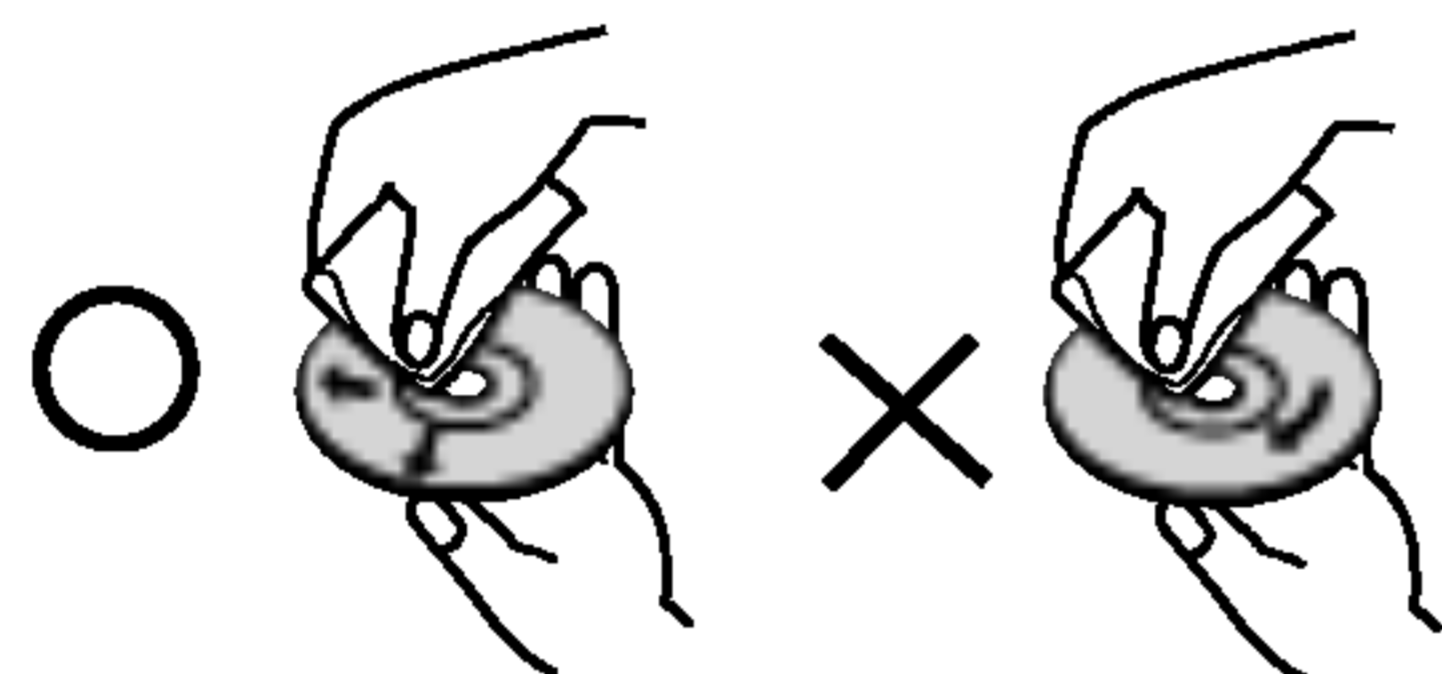

Не използвайте силни разтворители, като алкохол, бензин, разреждател, нито наличните в пазарната мрежа почистващи препарати или антистатични спрейове, предназначени за по-старите винилови плочи.

Термини, свързани с дисковете

DVD ± R / DVD ± RW

DVD -R и DVD +R са два различни стандарта за записващи DVD устройства и дискове. Този формат позволява само еднократно записване на информация върху DVD диск. DVD +RW и DVD -RW са два стандарта за носители, позволяващи многократно записване, което означава, че съдържанието на DVD може да се изтрива и презаписва. Едностранните дискове могат да съдържат 4.38 гигабайта, а двустранните – два пъти повече. Не съществуват двуслойни едностранни записващи дискове.

VCD (Видео CD)

Един диск VCD съдържа до 74 минути (650 MB диск) или 80 минути (700 MB диск) пълнообемно видео MPEG-1, заедно с качествен стереозвук.

MPEG

MPEG е международен стандарт за видео- и аудиокомпресия. MPEG-1 се използва при кодиране на видео за VCD и осигурява многоканалното “surround” звуково кодиране, като например PCM, Dolby Digital, DTS и MPEG аудио.

MP3

MP3 е популярен формат за компресиране, използван за дигитални аудиофайлове, който дава много високо качество, близко до това на CD.

WMA

Windows Media Audio файл. Този тип кодиране / декодиране е разработен от Microsoft Corp.

JPEG

Съкращение на Joint Pictures Expert Group. JPEG е формат за компресиране на файлове, който ви позволява да съхранявате изображения без ограничения в броя на цветовете.

DivX

DivX е името на революционно нов видео кодек, базиран на новия стандарт за компресия на видео файлове MPEG-4. На този DVD плейър вие ще можете да възпроизвеждате филми в DivX формат.

Преди работа (продължение)

RBC: Управление на възпроизвеждането (само за видео CD)

Управлението на възпроизвеждането е възможно за дискови формати от версия 2.0 на видео CD (VCD). RBC ви позволява да взаимодействате със системата чрез менюта, функциите за търсене и други типични операции от компютърен тип. Нещо повече, неподвижни картини с висока разделителна способност също могат да бъдат възпроизведени, ако са включени в диска. Видео CD, които не са снабдени с RBC (Версия 1.1), работят по същия начин както аудио CD.

Title – Заглавие (само за DVD видеодискове)

Заглавието обикновено е обособена част от DVD диска. Например главният филм може да носи заглавие Title 1, документалният филм, описващ как е направен филма, може да носи заглавие Title 2, а интервютата с участниците могат да носят заглавие Title 3. На всяко заглавие е зададен съответен номер, който ви позволява лесно да го намерите.

Поддръжка и сервиз

Направете справка с информацията в тази глава, преди да потърсите сервизен техник.

Боравене с уреда

При транспортиране на уреда

Моля, запазете оригиналния кашон и опаковъчните материали. Ако се наложи да транспортирате уреда, за максимална защита го опаковайте отново в оригиналната му фабрична опаковка.

Поддържане на външните повърхности чисти

- Не използвайте летливи течности, като например инсектициден спрей, в близост до уреда.
- Не поставяйте гумени или пластмасови изделия в контакт с уреда за продължително време, тъй като те оставят следи по повърхността.

Почистване на уреда

За да почистите плейъра, използвайте меко, сухо парче плат. Ако повърхностите са изключително замърсени, използвайте сухо парче плат, леко навлажнено в разтвор на мек течен детергент.

Не използвайте силни разтворители, като алкохол, бензин или разредител, тъй като те могат да повредят повърхността на уреда.

Поддръжка на уреда



DVD плейърът е прецизен продукт на висшите технологии. Ако оптичните четящи лещи и частите, задвижващи диска, са замърсени или износени, качеството на картината се влошава.

В зависимост от средата, в която работи, се препоръчва редовен оглед и поддръжка след всеки 1,000 часа употреба.

За повече подробности моля, обърнете се към най-близкия официален сервизен център.

Преди работа (продължение)

Типове възпроизводими дискове

	DVD (диск 8 cm / 12 cm)
	Video CD (VCD) (диск 8 cm / 12 cm)
	Audio CD (диск 8 cm / 12 cm)

Освен това този уред възпроизвежда файлове DivX, DVD ±R, DVD ±RW, Kodak Picture CD-та, SVCD и CD-R или CD-RW, които съдържат аудиозаглавия, MP3, WMA, или JPEG файлове.



Означава функция на уреда, която може да възпроизвежда DVD-RW дискове, записани във формат VR

Произведено по лиценз от Dolby Laboratories. Символите “Dolby”, “Pro Logic” и двойно “D” са запазена марка на Dolby Laboratories.

DTS и DTS Digital Out са запазени марки на Digital Theater Systems, Inc.

ЗАБЕЛЕЖКИ

- В зависимост от състоянието на записващата техника или на самия диск CD-R/RW (или DVD ±R/DVD ±RW) някои CD-R/RW (или DVD ±R/DVD ±RW) дискове не могат да бъдат възпроизвеждани на уреда.
- Не поставяйте печати или етикети върху страните на диска (нито върху страната с етикет, нито върху страната със запис).
- Не използвайте CD-та с неправилна форма (напр. сърцевидни или осмоъгълни), тъй като могат да причинят повреди.

Бележки относно DVD дискове и видео CDs

Някои свързани с възпроизвеждането операции на DVD дискове и видео CD може да са програмирани с конкретна цел от софтуерните производители. Този уред възпроизвежда DVD дискове и видео CD според съдържанието на диска, създадено от софтуерните производители, следователно някои свързани с възпроизвеждането функции може да не са налични или да бъдат добавени други функции..

Регионален код

Този DVD плейър е проектиран и произведен за възпроизвеждане на DVD софтуер, кодиран за регион “2”. Този уред може да възпроизвежда само DVD дискове, означени с “2” или “ALL”.



Бележки относно регионалните кодове

- Повечето DVD дискове имат знак “земно кълбо” с една или повече цифри върху него, ясно видими върху опаковката. Този номер трябва да съответства на регионалния код на вашия DVD плейър, в противен случай дискът не може да се възпроизвежда
- Ако се опитате да възпроизведате DVD с различен регионален код от този на вашия плейер, на екрана се появява съобщение “Check Regional Code” (Проверете регионалния код).

Устройство на уреда

Основен уред

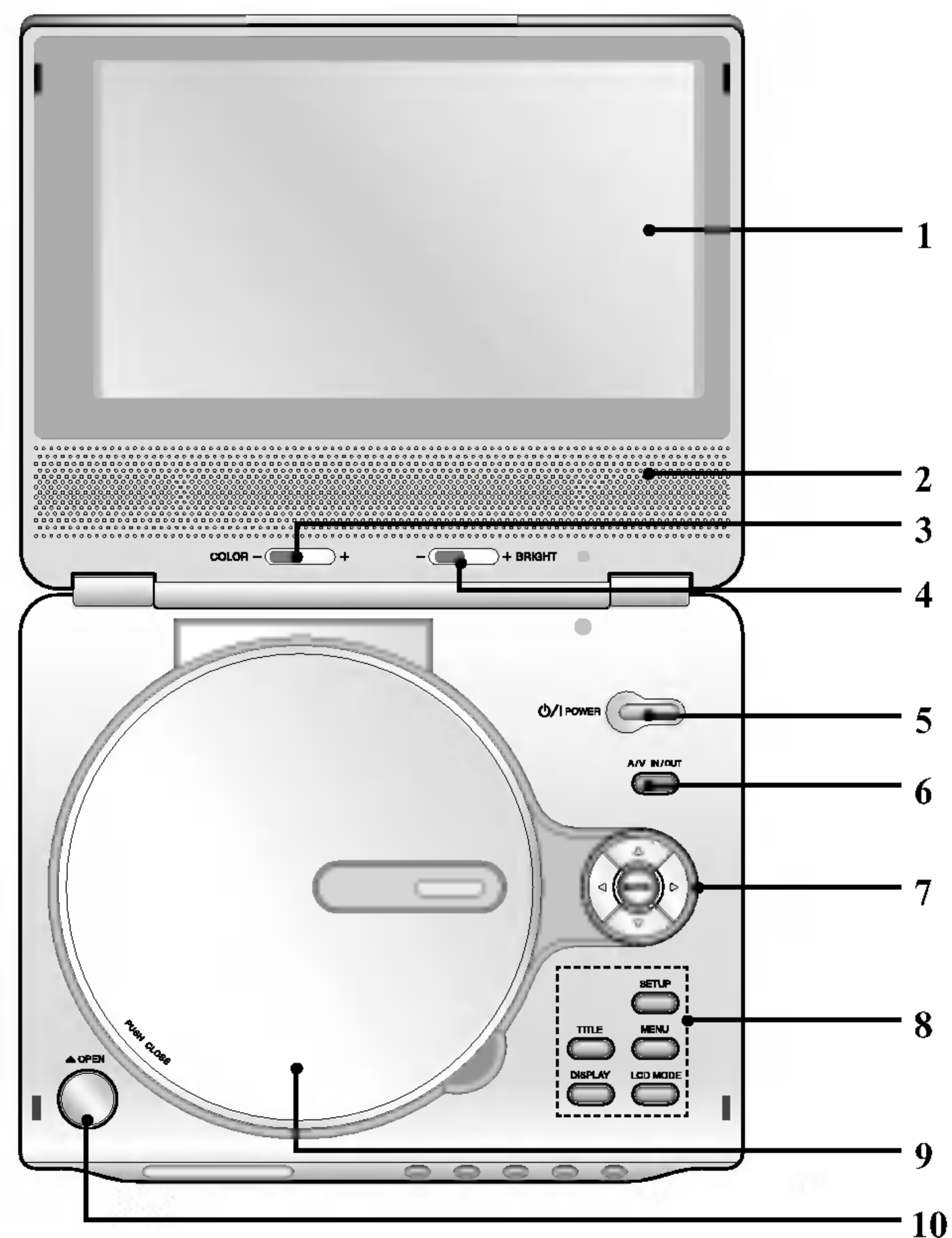

1. Дисплей с течни кристали
2. Високоговорител
3. Плъзгач за регулиране на цвета (COLOR):
- ; черно-бяло, + ; цветно
4. Плъзгач за регулиране на яркостта (BRIGHT):
- ; тъмно, + ; светло
5. Ел. захранване
Включва и изключва плейъра.
6. A/V IN/OUT (аудио-/видеовход/ изход)
Избира източника на телевизора.
7. • ◀ ▶ ▲ ▼ (наляво, надясно, нагоре, надолу)
Избира опции от менюто.
• ENTER (ВЪВЕДИ)
Потвърждава избора на меню.
8. • TITLE (ЗАГЛАВИЕ)
Показва на дисплея менюто на заглавията, ако е налично.
• LCD MODE (режим дисплей с течни кристали)
Нормален → Пълноекранен → Увеличен → Изкл.
• MENU (меню)
Осигурява достъп до меню на DVD диск.
9. Капак на диска
10. Бутон за отваряне (OPEN)
Натиснете този бутон, за да отворите капака на диска.

ЗАБЕЛЕЖКА

Поставете на оста диск със страната за възпроизвеждане надолу и леко натиснете центъра на диска, така че да се позиционира.

Устройство на уреда (продължение)

Основен уред

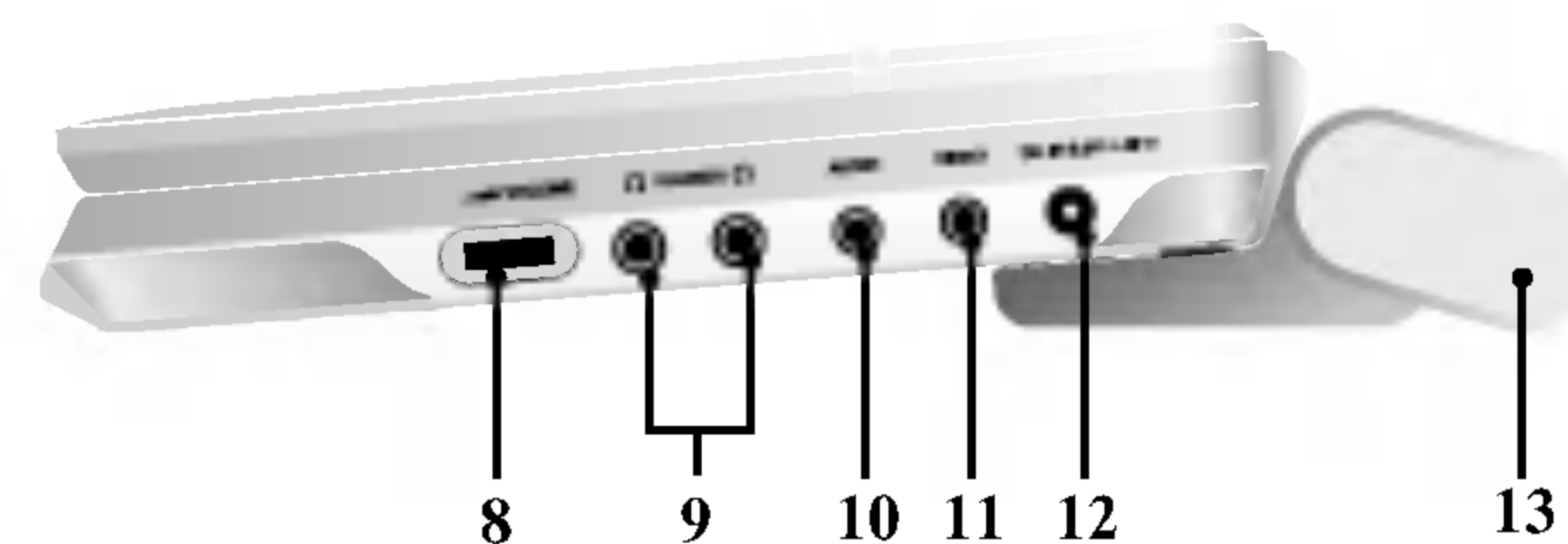
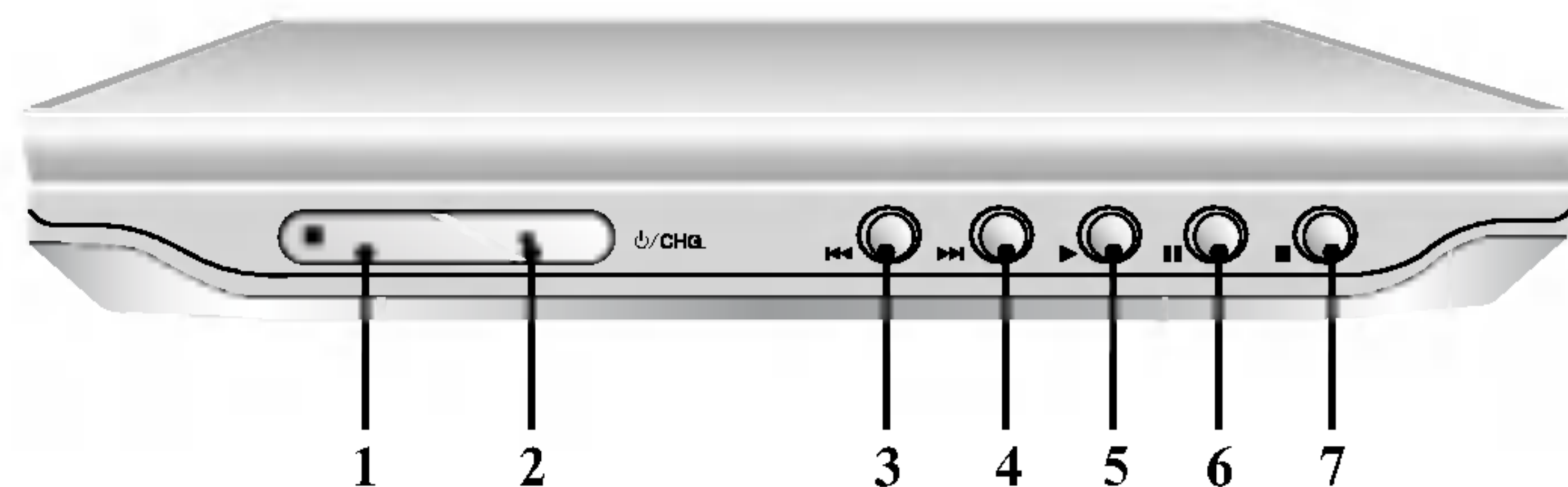

- 1. Сензор за дистанционното управление**
- 2. Индикатор за зареждане**
По време на презареждане индикаторът свети в червено.
Ако презареждането е завършило, индикаторът светва в зелено.
- 3. ПРЕСКАЧАНЕ/ТЪРСЕНЕ (SKIP/SEARCH) назад**
Отвежда към предишна глава /писта или в началото. Натиснете и задръжте две секунди за бързо претърсване назад.
- 4. ПРЕСКАЧАНЕ/ТЪРСЕНЕ (SKIP/SEARCH) напред**
Отвежда към следваща глава /писта. Натиснете и задръжте две секунди за бързо претърсване напред.
- 5. Възпроизвеждане**
Стартира възпроизвеждането.
- 6. Пауза**
Временно прекратява възпроизвеждането/ натиснете неколккратно за възпроизвеждане кадър по кадър.
- 7. СТОП**
Спира възпроизвеждането.
- 8. Регулатор на силата на звука**
- 9. Гнездо за включване на слушалки**
- 10. Входно/изходно АУДИО (AUDIO) гнездо (ОПТИЧЕН ИЗХОД)**
- 11. Входно/ изходно ВИДЕО (VIDEO) гнездо**
- 12. Вход за хранване с постоянен ток 9,8 V (DC IN 9.8V)**
Свържете променливотоковия адаптер.
- 13. Батерия**

Устройство на уреда (продължение)

Дистанционно управление

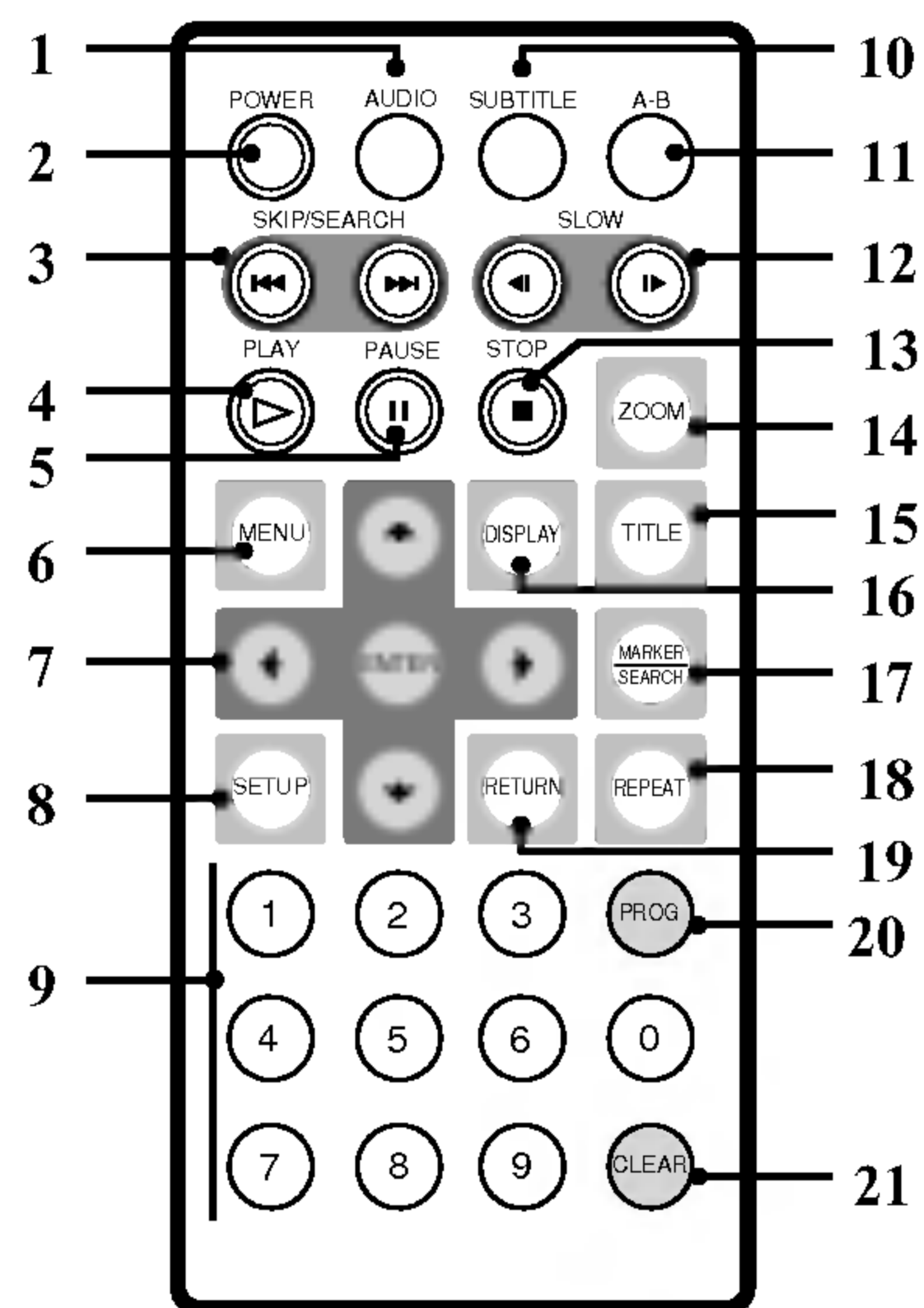

1. **AUDIO (АУДИО)**
Избира език за звука (DVD).
2. **POWER (ЕЛ. ЗАХРАНВАНЕ)**
Включва и изключва DVD плейъра.
3. **• ПРЕСКАЧАНЕ/ТЪРСЕНЕ (SKIP/SEARCH) назад (◀◀)**
За търсене назад*/ отиване в началото на текущата глава или песен или отиване на предходната глава или песен.
• ПРЕСКАЧАНЕ/ТЪРСЕНЕ (SKIP/SEARCH) напред (▶▶)
За търсене напред*/ отиване на следващата глава или песен.
* Натиснете и задръжте бутона за около две секунди.
4. **PLAY (ВЪЗПРОИЗВЕЖДАНЕ)**
Стартира възпроизвеждането.
5. **PAUSE (ПАУЗА)**
Временно прекратява възпроизвеждането / натиснете няколкократно за възпроизвеждане кадър по кадър.
6. **MENU (меню)**
Осигурява достъп до меню на DVD диск.
7. **• ◀ ▶ ▲ ▼ (наляво, надясно, нагоре, надолу)**
Избира опции от менюто.
• ENTER (ВЪВЕДИ)
Потвърждава избора на меню.
8. **SETUP (НАСТРОЙКА)**
Отваря менюто за настройка или го затваря.
9. **Цифрови бутони 0-9**
Избират номерирани опции от меню.
10. **SUBTITLE (СУБТИТРИ)**
Избира език за субтитрите.
11. **A-B**
Повтаря отрязък.
12. **БАВНО (SLOW) (◀ / ▶)**
Възпроизвеждане с бавна скорост назад/напред.
13. **STOP (СТОП) (■)**
Спира възпроизвеждането.
14. **ZOOM (УВЕЛИЧАВАНЕ НА МАЩАБА)**
Увеличава видеоизображения.
15. **TITLE (ЗАГЛАВИЕ)**
Показва на дисплея менюто на заглавията, ако е налично.
16. **DISPLAY (ДИСПЛЕЙ)**
Осигурява достъп до екранния дисплей.
17. **• MARKER (МАРКЕР)**
Маркира дадена точка по време на възпроизвеждане.
• SEARCH (ТЪРСЕНЕ)
Показва на дисплея менюто на MARKER SEARCH (Търсене по маркер).
18. **REPEAT (ПОВТОРЕНИЕ)**
Повтаря глава, писта, заглавие, всичко.
19. **RETURN (ВРЪЩАНЕ)**
Затваря менюто за настройка, показва на дисплея видео CD-то с PBC (управление на възпроизвеждането).
20. **PROG.**
Поставя писта в програмния списък.
21. **CLEAR (ИЗЧИСТИ)**
Отстранява номер на писта от програмен списък или маркер от менюто MARKER SEARCH (Търсене по маркер).

Устройство на уреда (продължение)

Поставете батерията (литиева батерия)

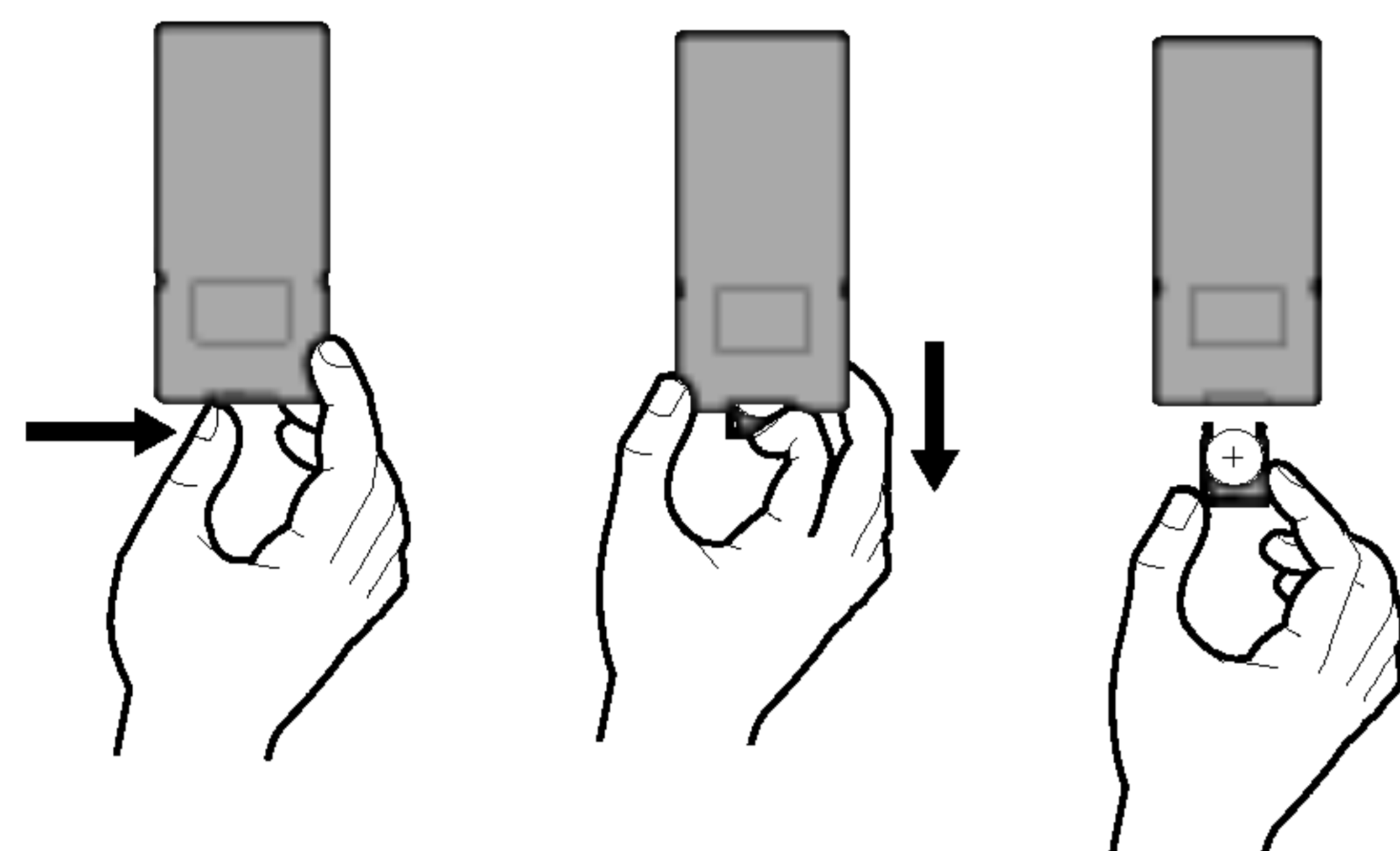

ЗАБЕЛЕЖКИ

- Не излагайте сензора за дистанционно управление на ярка светлина.
- Не поставяйте препятствия между сензора за дистанционно управление и дистанционното управление.

■ Смяна на миниатюрната батерия, тип “копче”

Батерията обикновено трае около година. Сменете батерията, ако дистанционното управление престане да командва уреда в работния диапазон.

Миниатюрна батерия, тип „копче” (литиева батерия)

1. Стиснете щипката на държателя на батерията, след това издърпайте държателя на батерията.
2. Поставете батерията, като знакът “+” върху батерията трябва да е в същата посока като знака “+” върху държателя на батерията.
3. Поставете държателя заедно с батерията обратно в дистанционното управление, като се уверите, че е влязъл докрай.

- Батерията на дистанционното управление трябва да се сменя с 3V литиева миниатюрна батерия, като например CR. 2025 или неин еквивалент.
- Изхвърляйте батерията по безопасен начин, в съответствие с местните закони.

Внимание: Батерията, използвана в този уред, може да предизвика опасност от изгаряне или химическо разяждане, ако а нея се борави неправилно. Да не се презарежда, разглобява, изгаря или нагрява над 100°C.

Сменяйте батерията само с Matsushita Elec. Ind. Co., Ltd. (Panasonic), код CR. 2025.

Използването на друга батерия може да предизвика опасност от пожар или експлозия. Изхвърляйте използваните батерии. Пазете батериите далеч от деца. Не ги разглобявайте и не ги хвърляйте в огън.

Свързване към захранването

Променливотоков адаптер

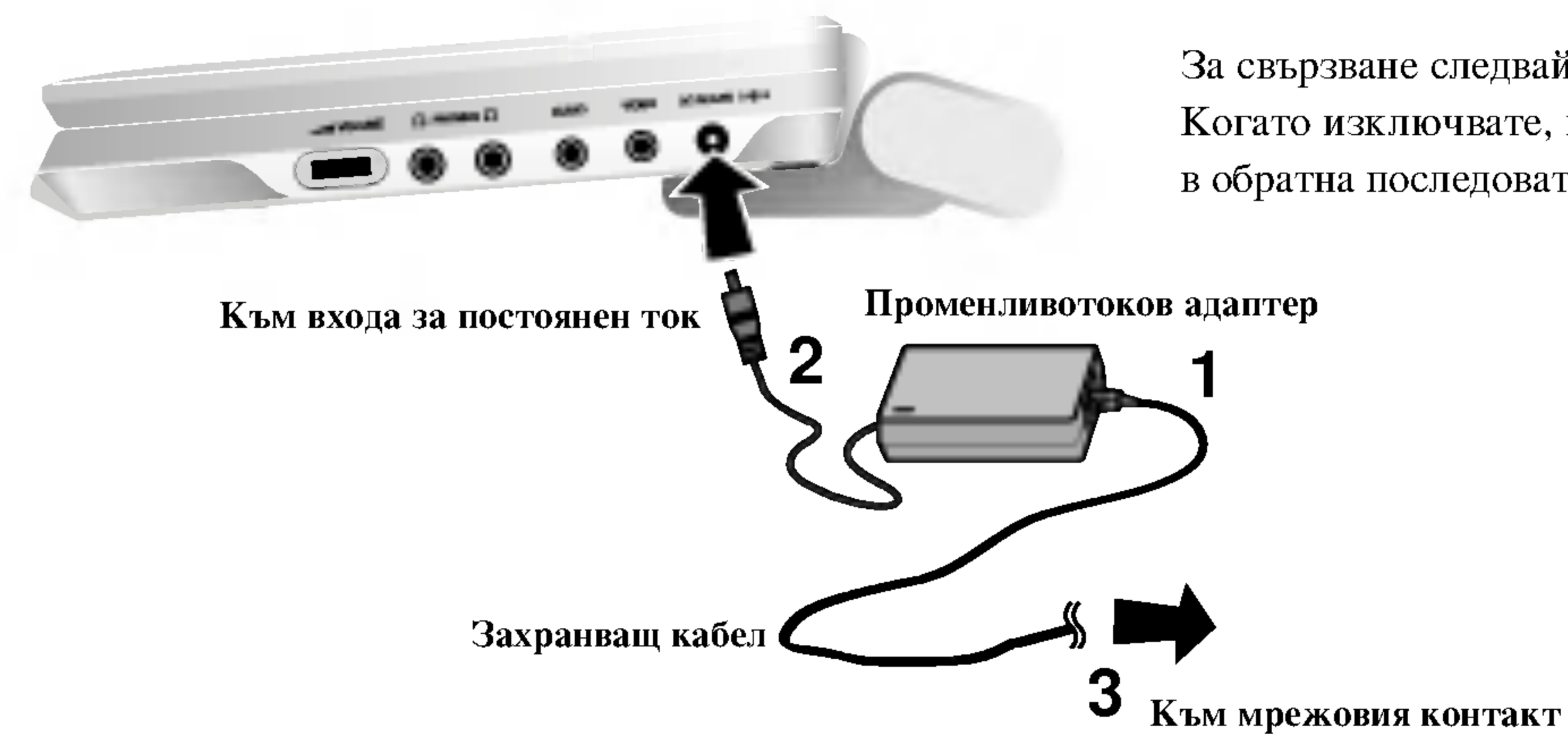

Предупреждение

- Не включвайте щепсела в контакт, различен от посочения на етикета, тъй като това може да предизвика опасност от пожар или електрически удар.
- Не включвайте и не изключвайте щепсела с мокри ръце. Ако правите така, може да предизвикате електрически удар.
- Не използвайте променливотоков адаптер, различен от посочения, защото може да причини пожар или повреда на плейера.

Променливотоков адаптер

- Този променливотоков адаптер работи на 100-240V~ 1.5A 50-60Hz.
- МОДЕЛ № : DP-AC80
- Произведен от Danae Technology Co., Ltd.
- Обърнете се към продавач на електрически части, за да ви помогне за избиране на подходящ адаптер за щепсела или на комплект захранващ кабел.

Свързване към захранването (продължение)

Автомобилен адаптер

Този DVD плейер и неговият автомобилен адаптер са предназначени за използване в автомобили, които имат електрически системи 12-24 волта със заземяване към отрицателния проводник (това е стандартно за повечето автомобили). Ако вашият автомобил има различен тип електрическа система, няма да може да се използва постоянно-токовата система за захранване.

Въведение

При свързване следвайте стъпки 1 и 2.
При изключване обърнете последователността.

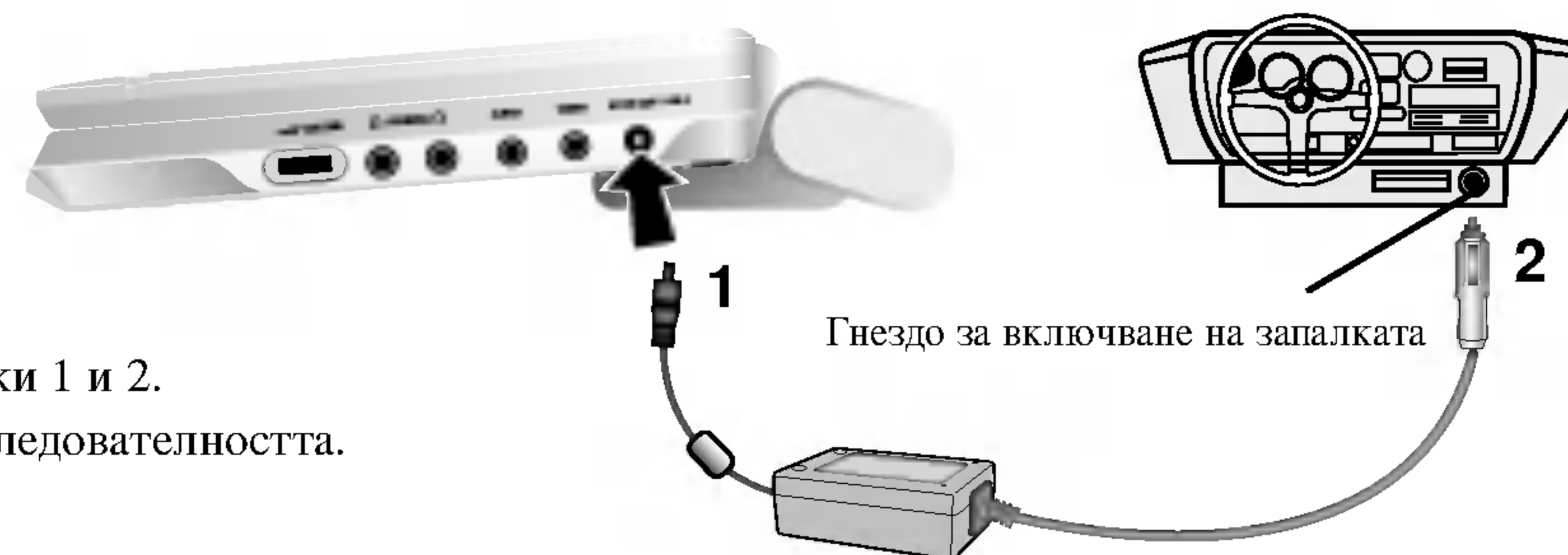

Внимание

- За да предотвратите електрически удар или евентуална повреда на вашия DVD плейер и на автомобила, винаги изключвайте автомобилния адаптер от гнездото за включване на запалката, преди да извадите куплунга от вашия DVD плейер.
- В автомобилния адаптер е поставен един 4-амперов 250-волтов предпазител.
- Когато стартирате двигателя, изключете автомобилния адаптер от гнездото за включване на запалката.
- Не работете с DVD плейера, ако акумулаторът на колата е изтощен. Максималният ток от генератора на колата може да причини изгаряне на постоянно-токовия предпазител.
- Ако захранващото напрежение на автомобила падне под около 10 волта, вашият DVD плейер може да не работи правилно.
- Не оставяйте DVD плейера на място, където температурата надхвърля 70°C (158°F), защото възпроизвеждащото устройство може да се повреди.
Примери за такива места:
 - Кола със затворени прозорци под преки слънчеви лъчи.
 - Близко до нагревателен уред.

Автомобилен адаптер

- Този автомобилен адаптер работи на 12-24V постоянен ток.
- МОДЕЛ № : DP-CA80
- Произведен от Danae Technology Co., Ltd.
- За избор на подходящ автомобилен адаптер се обърнете към продавач на електрически части.

Свързване към захранването (продължение)

Батерия

- Заредете батерията, преди да я използвате за първи път.

■ Закрепване на батерията

1. Кукичките на батерията трябва да съвпадат с отворите върху дъното на плейера.
2. Прикрепете батерията, като я натиснете напред, докато чуете щракване.

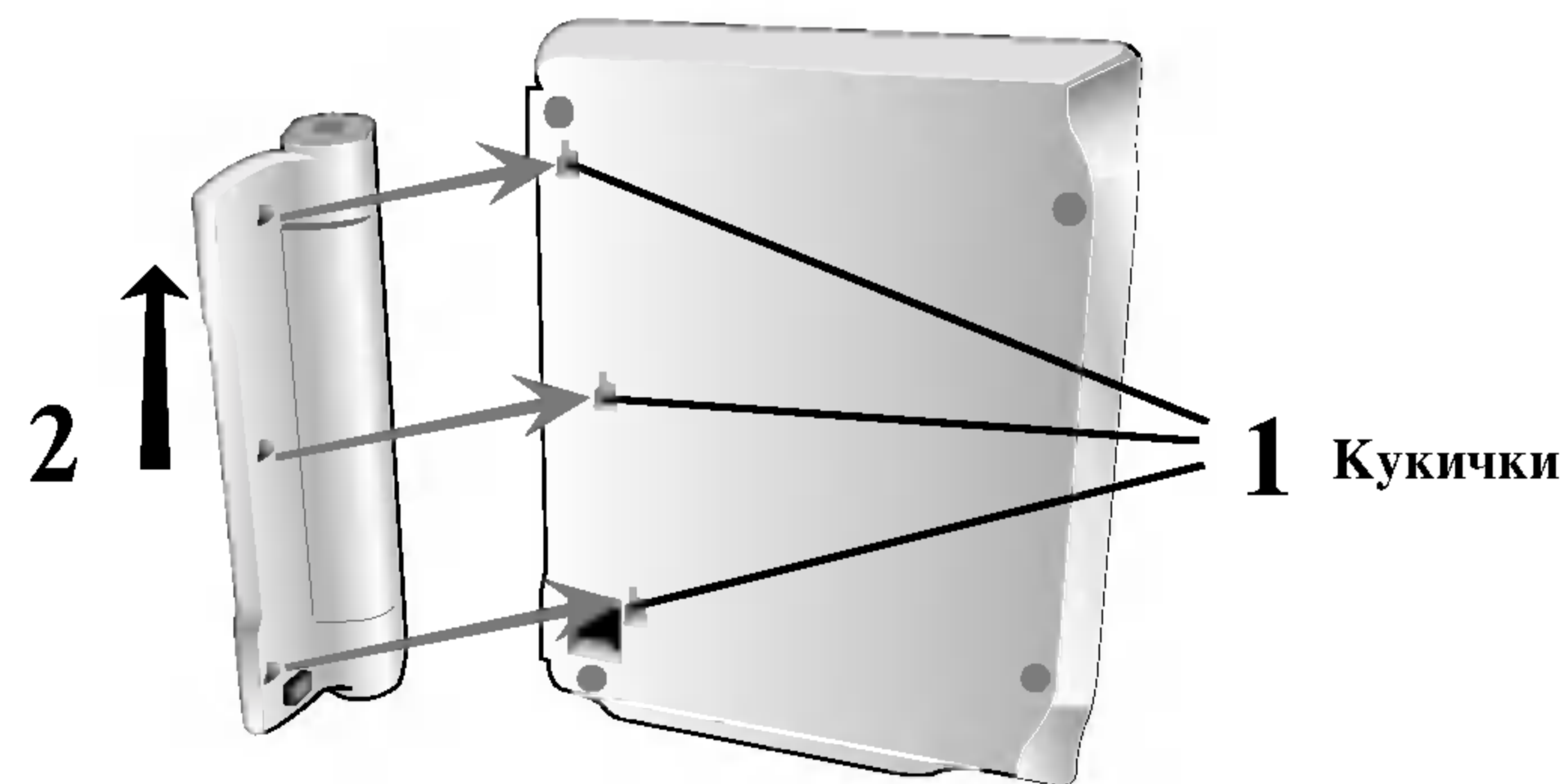

■ Изваждане на батерията

За да отделите батерията, дръпнете езичето, което се намира отстрани на батерията, като същевременно издърпате батерията надолу.

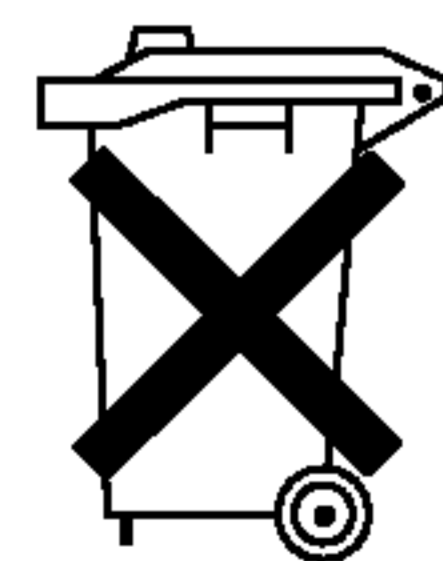
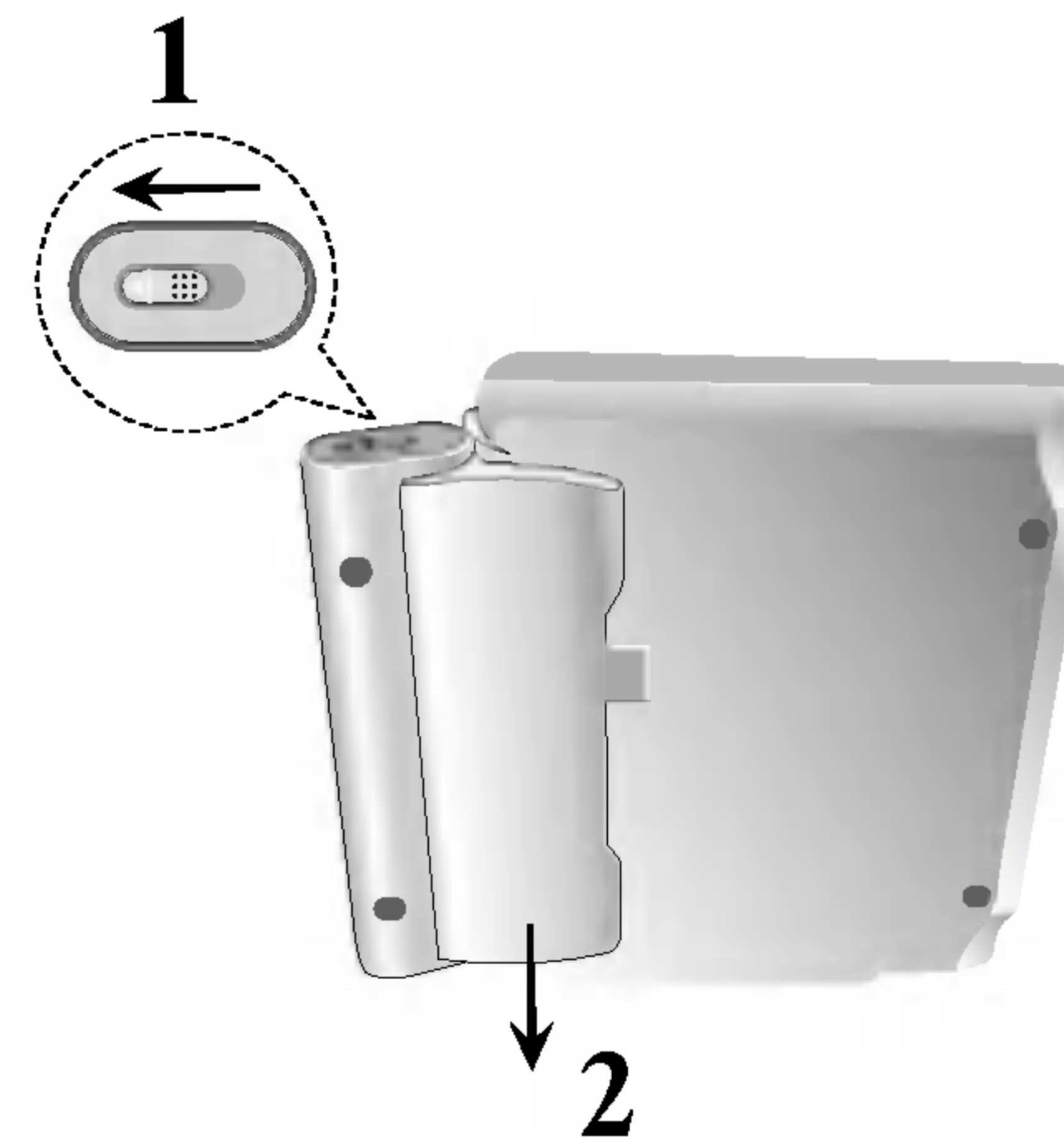

ВНИМАНИЕ

Изделието, което закупихте, съдържа презареждаща се батерия. Тази батерия подлежи на рециклиране. При изтичане на годността ѝ, в зависимост от местните закони в различните страни, изхвърлянето на такава батерия в контейнерите за комунално сметоизвозване може да е противозаконно. Обърнете се към местните органи по сметоизвозването за информация относно възможностите за рециклиране или правилно изхвърляне на такива отпадъци във вашия район.

Свързване към захранването (продължение)

■ Зареждане на батерията

1. Прикрепете батерията към плейера.
2. Свържете променливотоковия адаптер към плейера и го включете в електрически контакт.



3. По време на презареждане индикаторът свети в червено. Ако презареждането е завършило, индикаторът започва да свети в зелено.

ВНИМАНИЕ

Вземете следните предпазни мерки, за да избегнете протичане, прегряване и т.н.

- Използвайте само оригинални части.
- Използвайте препоръчителния променливотоков адаптер, когато презареждате батериите.
- Не излагайте на висока температура над 60°C (140°F).
- Не се опитвайте да разглобявате или модифицирате уреда.
- Силен удар може да доведе до неправилно функциониране на уреда.
- Не изгаряйте.
- Не разглобявайте; изхвърляйте на определените за целта места.
- Не свързвайте накъсо.

ЗАБЕЛЕЖКА

Зареждане на батерията се извършва само при изключен уред. Батерията няма да се зареди, ако е изпразнена естествено или нарочно, защото уредът не може да установи напрежението на батерията, дори и да сте я прикрепили.

Когато това се случи, включете уреда и го изключете отново. Тогава зареждането на батерията ще продължи.

■ Време за презареждане и възпроизвеждане

Време за презареждане	Време за възпроизвеждане	
без плейер	Дисплей вкл.	Дисплей изкл.
Приблизително 3 часа	Приблизително 3 часа*	Приблизително 4 часа

* Когато регулаторът на яркостта е поставен на “-”.

■ Установете степента на зареждане на батерията от дисплея на уреда



- Ако използвате променливотоковия адаптер, индикаторът за батерията не се показва на дисплея.

■ Ако времето за възпроизвеждане драстично намалее след презареждане

Батерията е достигнала края своя експлоатационен срок (тя може да се презарежда около 300 пъти).

■ Ако няма да използвате уреда дълго време

- Извадете батерията. (Дори и да е изключен, уредът консумира известно количество енергия. Това може да доведе до прекомерно изтощаване на батерията и до неправилно функциониране).
- Когато сте готови отново да използвате батерията, презаредете я.

■ Батерия

- МОДЕЛ № : DP-BS830

Възпроизвеждане на диск

1. Подгответе захранването.
2. Отворете външния капак и натиснете бутон **POWER**.
3. Натиснете **OPEN**, за да отворите капака на диска и поставете диск, като етикетът на страната, която искате да възпроизведате, гледа нагоре. Затворете капака на диска с ръка.
 - Ако дискът е поставен нагоре със страната за възпроизвеждане (и това е едностранен диск), на екрана ще се появи "NO DISC" или "DISC ERROR".
 - След като възпроизведе всички глави в заглавието, DVD плейерът спира автоматично и на дисплея се връща екранът на менюто.
4. Натиснете **PLAY**, за да започне възпроизвеждане.
5. Регулирайте силата на звука.

ЗАБЕЛЕЖКИ

- Поставете върху оста диска със страната за възпроизвеждане надолу и леко натиснете центъра на диска, така че да се позиционира.
- Потвърдете позицията **LCD MODE** (режим дисплей с течни кристали), като натиснете бутон **LCD MODE**.

■ **Промяна размера на картината**

За да промените размера на картината, използвайте бутон **LCD MODE**. Режимът се показва на дисплея на уреда, както следва:
Нормален → Пълноекранен → Увеличен → Изкл.



ЗАБЕЛЕЖКА

Може да изглежда различно, в зависимост от вида на диска.

■ **Режим и размер на картината**

Картината, показвана върху дисплея с течни кристали, зависи от режима на дисплея и от размера, записан на диска.

ЗАБЕЛЕЖКИ

- Ако не използвате дисплея на уреда, изберете **OFF** (изкл.), за да икономисате енергия.
- Дисплеят се изключва, ако затворите уреда.
- Ако режимът бъде превключен на **ZOOM** (увеличен), може да се появят хоризонтални черти, но това не е признак за неправилно функциониране.

Екранен дисплей

Можете да изведете на екрана общото състояние на възпроизвеждането. Някои елементи могат да бъдат променяни с помощта на менюто. За да използвате екранния дисплей:

1. Натиснете DISPLAY по време на възпроизвеждане.
2. Натиснете ▲ / ▼, за да изберете опция. Избраната опция се осветява.
3. Натиснете ◀ / ▶, за да промените настройката. Можете да използвате също така и цифровите бутони, където е необходимо (например за въвеждане номер на заглавие). За някои функции натиснете ENTER, за да се извърши настройката.

ЗАБЕЛЕЖКИ

- Някои дискове могат да не осигуряват всички показани по-долу функции.
- Ако в продължение на 10 секунди не бъде натиснат нито един бутон, екранният дисплей изчезва

Състояние на възпроизвеждане / Ограничения

 Title Повтори заглавие

 A B Повтори отрязък.

 1 / 9 Въведи маркер

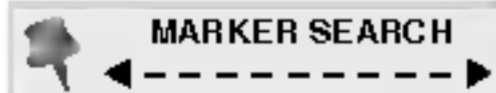
 MARKER SEARCH Меню за търсене по маркер

 Меню за търсене по маркер



 Действието е забранено или не е налично

възпроизвеждане от DVD видеоплея DVD Video

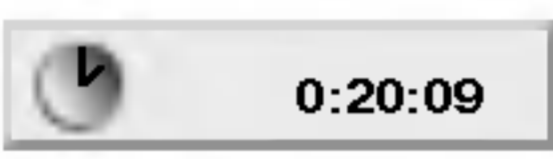

Опция	Метод на избиране
Номер на заглавие  1 / 3	◀ / ▶, Цифри ENTER
Номер на глава  1 / 12	◀ / ▶, Цифри ENTER
Търсене по време  0:20:09	Цифри , ENTER
Език на звука и режим на дигитален аудиоизход  1 ENG DSD 3/2.1CH	◀ / ▶ или AUDIO
Език на субтитри  1 ENG	◀ / ▶ или SUBTITLE
Ъгъл  1 / 3	◀ / ▶

Екранен дисплей (продължение)

Пример: Екранен дисплей по време на възпроизвеждане от VCD

Опция	Метод на избиране
Номер на писта (или режим PBC)	 ◀ / ▶, Цифри ENTER
Търсене по време	 Цифри ENTER
Аудиоканал	 ◀ / ▶ или AUDIO

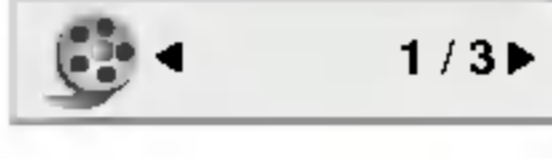
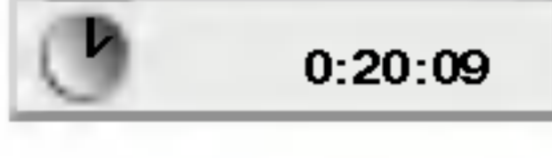
Пример: Екранен дисплей по време на възпроизвеждане от филмов диск във формат DivX

Опция	Метод на избиране
Номер на писта	 ◀ / ▶, Цифри ENTER
Търсене по време	 Цифри ENTER
Език на звука и режим на дигитален аудиоизход	 ◀ / ▶ или AUDIO
Език на субтитри	 ◀ / ▶ или SUBTITLE

Основни функции

DVD

Използвайте бутоните ◀ ▶ ▲ ▼, за да изберете заглавието / главата, която искате да гледате, после натиснете ENTER за стартиране. Натиснете TITLE или MENU, за да се върнете към екрана на менюто.

VCD

Използвайте цифровите бутони, за да изберете пистата, която искате да гледате, и натиснете RETURN, за да се върнете към екрана на менюто. Настройките на менюто и процедурите за работа може да са различни. Следвайте инструкциите на всеки екран с меню. Можете също и да поставите PBC на Off (Вж. "PBC" на стр. 35).

ЗАБЕЛЕЖКИ

- Ако родителският контрол е включен и дискът не е в рамките на зададения рейтинг, трябва да въведете паролата. (Вж. менюто "LOCK" на стр. 37-38.)
- DVD-тата може да имат регионален код. Вашият плейър няма да възпроизведе дискове, чийто регионален код е различен от този на плейъра ви. Регионалният код за този плейър е 2 (две).

Освен ако не е посочено друго, всички операции, описани тук, се извършват с дистанционното управление. Някои опции могат също така да са налични в менюто за настройка.

Преминане към друго ЗАГЛАВИЕ (TITLE) DVD

Когато на диска има повече от едно заглавие, можете да преминете към друго заглавие. Натиснете DISPLAY при спряно възпроизвеждане, после съответния номер (0-9) или използвайте ◀ / ▶, за да преминете към друго заглавие.

Можете да възпроизведете всяко заглавие, като въведете номера му при спряно възпроизвеждане.

Преминане към друга ГЛАВА / ПИСТА DVD VCD DivX

Когато заглавието върху диска има повече от една глава или дискът има повече от една писта, можете да преминете към друга глава / писта, както следва:

- Натиснете кратко SKIP/SEARCH ◀◀ или ▶▶ по време на възпроизвеждане, за да изберете следващата глава / писта или за да се върнете към началото на текущата глава / писта.
- Натиснете кратко SKIP/SEARCH ◀◀ два пъти по време на възпроизвеждане, за да преминете към предишна глава / писта.
- За да отидете директно на някоя глава по време на DVD възпроизвеждане, натиснете DISPLAY и после натиснете ▲ / ▼, за да изберете иконата на главата / пистата. След това въведете номера на главата / пистата или използвайте ◀ / ▶.

Търсене DVD VCD DivX

1. Натиснете и задръжте SKIP/SEARCH ◀◀ или ▶▶ за около две секунди по време на възпроизвеждане. Плейърът ще премине в режим търсене.
2. Натиснете и задръжте SKIP/SEARCH ◀◀ или ▶▶ многократно, за да изберете необходимата скорост: ◀◀X2, ◀◀X4, ◀◀X16, ◀◀X100 (назад) или ▶▶X2, ▶▶X4, ▶▶X16, ▶▶X100 (напред).
При видеодиск скоростта на търсене се променя на: ◀◀X2, ◀◀X4, ◀◀X8, (назад) или ▶▶X2, ▶▶X4, ▶▶X8, (напред).
3. За да излезете от режим търсене (SEARCH), натиснете PLAY.

Основни функции (продължение)

Неподвижна картина и възпроизвеждане кадър по кадър

DVD VCD DivX

1. Натиснете PAUSE върху дистанционното управление по време на възпроизвеждане. Картината се придвижва кадър по кадър чрез многократно натискане на PAUSE.
2. За да излезете от режим “Неподвижна картина”, натиснете PLAY.

Бавно движение **DVD VCD DivX**

1. Натиснете SLOW ◀ или ▶ по време на възпроизвеждане. Плейърът ще премине в режим “ЗАБАВЕН КАДЪР” (SLOW).
2. Използвайте SLOW (◀ или ▶), за да изберете необходимата скорост: ◀ 1/16, ◀ 1/8, ◀ 1/4 или ◀ 1/2 (назад), или ▶ 1/16, ▶ 1/8, ▶ 1/4 или ▶ 1/2 (напред).
При DivX диск и видео CD бавната скорост се променя така: ▶ 1/16, ▶ 1/8, ▶ 1/4 или ▶ 1/2 (напред).
3. За да излезете от режим “Бавно движение”, натиснете PLAY.

ЗАБЕЛЕЖКА

Възпроизвеждане на бавно движение в посока назад е невъзможно при видео CD и DivX дискове.

Търсене по време **DVD VCD DivX**

За да започне възпроизвеждане от диска в избрано от вас време:

1. Натиснете DISPLAY по време на възпроизвеждане. Карето за търсене по време показва изминалото време на възпроизвеждане.
2. Натиснете ▲ / ▼, за да изберете иконата на часовника; появява се “-:--:--”.
3. Задайте необходимото стартово време в часове, минути и секунди от ляво на дясно. Ако въведете погрешни цифри, натиснете CLEAR, за да изтриете въведените цифри. После въведете правилните цифри.
4. Натиснете ENTER за потвърждение. Възпроизвеждането започва от избрания час.

Повтаряне А-В **DVD VCD DivX**

За да повторите отрязък

1. Натиснете А-В в началната точка, избрана от вас. На екрана за кратко се появява “А * ”.
2. Отново натиснете А-В в крайната точка, избрана от вас. На екрана за кратко се появява “А В” и цикълът на повторение започва.
3. Натиснете отново А-В, за да го отмените.

Повторение **DVD VCD1.1 DivX**

Можете да възпроизведете заглавие / глава/ всичко / писта от диск. Натиснете REPEAT по време на възпроизвеждане, за да изберете желанния режим на повторение.

DVD видеодискове – Повтаряне на глава / заглавие / изкл.

- Chapter: повтаря се текущата глава.
- Title: повтаря се текущото заглавие.
- Off: не се възпроизвежда повторно.

Видео CD-та, DivX дискове – Повтаряне на писта/ всичко / изкл.

- Track: повтаря се текущата писта
- All: повтарят се всички писти върху диска.
- Off: не се възпроизвежда повторно.

ЗАБЕЛЕЖКИ

- На видео CD с PBC трябва да поставите PBC на “Off” в менюто за настройка, за да използвате функцията повторение (Вж. “PBC” на стр. 35).
- Ако натиснете SKIP (▶▶) еднократно по време на Повтаряне на глава (писта), повторното възпроизвеждане се отменя.

Основни функции (продължение)

Търсене на маркер **DVD** **VCD** **DivX**

Съхраняването на маркер (MARKER) в паметта на DVD плейера е подобно на отбелязване на страница в книгата, която четете. То позволява бързо да се върнете към което и да е място на диска.

Съхраняване на маркер в паметта

1. По време на възпроизвеждане натиснете **MARKER/SEARCH**.

На екрана се появява меню **MARKER SEARCH**.

2. По време на възпроизвеждане, когато възпроизвеждането достигне до мястото, което искате да запомните, натиснете **ENTER**.

- Появява се номерът на маркера (Marker number).
- Направете това в рамките на 10 секунди, докато менюто **MARKER SEARCH** е на екран.
- За да въведете допълнителни маркирани места (Marker points), натискайте **◀▶**, докато на менюто **MARKER SEARCH** се освети друго празно място за маркер, а след това натиснете **ENTER**, когато възпроизвеждането достигне до мястото, където искате да бъде следващият маркер.

3. Повторете стъпка 2, за да въведете максимум девет маркирани места на диска.

4. За да затворите менюто **MARKER SEARCH**, натиснете **MARKER/SEARCH**.

Извикване/Изтриване на маркер

5. По време на възпроизвеждане натиснете **MARKER/SEARCH**.

Меню **MARKER SEARCH** се появява на екрана.

6. Натиснете **◀▶**, за да изберете маркера, който искате да извикате/ изтриете.

7. Натиснете **ENTER**, за да извикате маркера.

Натиснете **CLEAR**, за да изтриете маркера.

Възпроизвеждането продължава от мястото, съответстващо на избрания маркер, или избраният маркер се изтрива.

ЗАБЕЛЕЖКИ

- Тези операции работят само с дискове, при които изтеклото време на възпроизвеждане се появява на дисплея по време на възпроизвеждане или в режим “Стоп”.
- Някои субтитри, записани около маркера, може да не се появят (DVD).
- Всички маркери се изтриват, когато захранването се изключи или дискът се извади.
- Маркерът не се запаметява, когато на екрана е показано менюто на DVD или на заглавията (title).

Основни функции (продължение)

Zoom (Увеличаване на мащаба) **DVD** **VCD** **DivX**

Използвайте Zoom, за да увеличите видеоизображението.

1. Натиснете ZOOM по време на възпроизвеждане или при неподвижна картина, за да активирате функцията Zoom. В долния край на картината за кратко се появява квадратна рамка.
2. Всяко натискане на бутона ZOOM променя екрана в следната последователност: размер 100% → размер 400% → размер 1600% → режим 'побери в екрана' → размер 100%
Режим "Нагаждане към екрана":
Можете да промените начина, по който изображението се появява на екрана, когато гледате DVD филм. Натиснете ▲/▼, за да изберете нормален, увеличен или максимален размер
3. Използвайте бутоните ◀ ▶ ▲ ▼, за да придвижвате картината с увеличен мащаб.
4. За да възстановите нормалното възпроизвеждане, натиснете CLEAR

ЗАБЕЛЕЖКИ

- Zoom може да не действа при някои DVD-та.
- Режим "Нагаждане към екрана" е възможен при възпроизвеждане от DVD дискове, VR дискове и филмови файлове.

Възобновяване на възпроизвеждането

Когато възпроизвеждането бъде спряно, уредът записва мястото, където е натиснат STOP (функция "ВЪЗОБНОВЯВАНЕ" (RESUME)).

Натиснете PLAY и възпроизвеждането се възобновява от това място.

Специални функции на DVD

Проверяване на съдържанието на DVD дискове: Менюта

DVD дисковете могат да предложат менюта, които ви дават достъп до специални функции. За да използвате менюта на диска, натиснете MENU. Въведете съответния номер или използвайте бутоните ◀ ▶ ▲ ▼, за да осветите избора си. После натиснете ENTER

Меню на заглавията **DVD**

1. Натиснете TITLE. Ако текущото заглавие има меню, менюто се появява на екрана. Ако няма, може да се появи менюто на диска.
2. Менюто предлага функции, като ъгъл на камерата, говорим език и опции за субтитрите, а също и глави за заглавието.
3. Натиснете TITLE, за да излезете

Меню на диска **DVD**

Натиснете MENU и менюто на диска се появява на екрана. Натиснете отново MENU, за да излезете.

Смяна на езика на звука **DVD **DivX****

Натиснете AUDIO няколко пъти по време на възпроизвеждане, за да чуete различен език на звука или аудиописта.

При DVD-RW дискове, записани в режим VR, които имат и главен, и двуезичен аудиоканал, можете да превключвате от Главен (L - ляв), Двуезичен (R - десен) или смесен – и двата (Главен + Двуезичен) чрез натискане на AUDIO.

Основни функции (продължение)

Ъгъл на камерата **DVD**

Ако дискът съдържа сцени, записани под различни ъгли на камерата, по време на възпроизвеждане можете да сменяте различните ъгли на камерата.

1. По време на възпроизвеждане натиснете DISPLAY.
2. Натиснете ▲/▼, за да изберете елемент Angle (ъгъл).
3. Натиснете ◀/▶ неколккратно, докато изберете ъгъла, който желаете.

СЪВЕТ

Индикаторът на ъгъла мига на телевизионния екран по време на сцени, заснети под различен ъгъл, за да напомня, че е възможна промяна на ъгъла.

Субтитри **DVD** **DivX**

Натиснете SUBTITLE няколко пъти по време на възпроизвеждане, за да видите субтитри на различни езици.

ЗАБЕЛЕЖКА

- Файлт със субтитрите на DivX файла се появява на дисплея само ако е с разширение smi, srt или sub.
- Ако няма информация или има код, който не може да се прочете в DivX файла, на дисплея се появяват “ 1 ” и т.н.

Запаметяване на последната сцена **DVD** **CD** **VCD1.1**

Този плейър запаметява последната сцена от последния гледан диск. Последната сцена остава в паметта, дори ако извадите диска от плейъра или изключите плейъра. Ако заредите диска, чиято сцена е запаметена, сцената автоматично се извиква на екран.

ЗАБЕЛЕЖКИ

- Настройките се запазват в паметта за използване по всяко време.
- Този плейър не запаметява настройките на диска, ако изключите плейъра преди да започне възпроизвеждането на диска.

Скринсейвър

Скринсейвърът се появява, когато оставите DVD плейъра в режим Stop за около пет минути. Ако скрийнсейвърът се показва на дисплея в продължение на пет минути, DVD плейърът автоматично се изключва.

Смяна на аудиоканала **VCD**

Натиснете AUDIO няколко пъти по време на възпроизвеждане, за да чуete различен аудиоканал (Stereo, Left, или Right).

Възпроизвеждане от аудио CD или MP3/WMA диск

DVD плейърът може да възпроизвежда записи, формирани в MP3/WMA, върху CD-ROM, CD-R или CD-RW дискове

Аудио CD

Щом поставите аудио CD, на телевизионния екран се появява меню. Натиснете ▲ / ▼, за да изберете писта, после натиснете PLAY или ENTER и възпроизвеждането започва.



MP3 / WMA

1. Натиснете ▲ / ▼, за да изберете папка, и натиснете ENTER, за да видите съдържанието на папката.
2. Натиснете ▲ / ▼, за да изберете писта, после натиснете PLAY или ENTER.



ID3 TAG

- Когато възпроизвеждате файл, съдържащ информация, като например заглавия на писти, можете да видите информацията чрез натискане на DISPLAY.
[Title, Artist, Album, Year, Comment]
- Ако няма информация, на дисплея се появява “NO ID3 TAG”

СЪВЕТ

- Ако се намирате във файлов списък върху менюто MUSIC и искате да се върнете към списъка на папките, използвайте ▲ / ▼, за да осветите  и натиснете ENTER.
- Натиснете MENU, за да преминете на следващата страница.
- Върху CD с MP3/WMA и JPEG можете да превключвате от MP3/WMA на JPEG. Натиснете TITLE и думата MUSIC или PHOTO в горната част на менюто ще се освети.

Възпроизвеждане от аудио CD или MP3/WMA диск (продължение)

Функции на аудио CD и MP3 / WMA дискове

Пауза **CD** **MP3** **WMA**

1. Натиснете PAUSE по време на възпроизвеждане.
2. За да се върнете към възпроизвеждане, натиснете PLAY, ENTER или натиснете отново PAUSE.

Преминаване към друга писта **CD** **MP3** **WMA**

1. Натиснете кратко SKIP/SEARCH (I◀◀ или ▶▶I) по време на възпроизвеждане, за да отидете на следващата писта или за да се върнете към началото на текущата писта.
2. Натиснете два пъти SKIP/SEARCH I◀◀, за да отидете на предишната писта.
3. Можете да възпроизведате всяка писта, като въведете нейния номер.

Търсене **CD** **MP3** **WMA**

1. Натиснете и задръжте SKIP/SEARCH (I◀◀ или ▶▶I) за около две секунди по време на възпроизвеждане. Плейърът ще влезе в режим търсене.
2. Натиснете и задръжте SKIP/SEARCH (I◀◀ или ▶▶I) неколнократно, за да изберете желаната скорост: ◀◀X2, ◀◀X4, ◀◀X8 (назад) или ▶▶X2, ▶▶X4, ▶▶X8 (напред). Скоростта и посоката на търсенето се изписват на екрана на менюто.
3. За да излезете от режим "търсене", натиснете PLAY.

Повтаряне на писта / всичко / изкл. **CD** **MP3** **WMA**

Можете да възпроизведате писта / всичко върху диска.

1. Натиснете REPEAT по време на възпроизвеждане от диск. Появява се иконата за повторение.
2. Натиснете REPEAT, за да изберете желания режим на повторение.
 - Track: повтаря се текущата писта
 - All: повтарят се всички писти на диска.
 - Off (без дисплей): не се възпроизвежда повторно.

Забележка:

Ако натиснете SKIP (▶▶I) един път по време на повторно възпроизвеждане на писта, повторното възпроизвеждане се отменя

Повторение A-B **CD**

1. За да повторите определен отрязък по време на възпроизвеждане от диск, натиснете A-B в избрана от вас начална точка. Иконата за повторение и "A" се появяват на екрана на менюто.
2. Натиснете отново A-B в избрана от вас крайна точка. Иконата за повторение и "A-B" се появяват на екрана на менюто и определеният отрязък започва да се възпроизвежда многократно.
3. За да излезете от отрязъка и се върнете към нормално възпроизвеждане, натиснете отново A-B.

Възпроизвеждане от аудио CD или MP3/WMA диск (продължение)

Съвместимостта на MP3 / WMA дисковете с този плейър е ограничена както следва:

- Честота на импулсна модулация: в рамките на 8 - 48 kHz (MP3), в рамките на 32 - 48kHz (WMA)
- Скорост в битове: в рамките на 8 - 320kb/сек. (MP3), 32 - 192kb/сек. (WMA)
- Плейърът не може да чете MP3/WMA файл, който има различно от “.mp3” / “.wma”. разширение.
- Физическият формат на CD-R трябва да бъде ISO 9660
- Ако запишете файлове MP3 / WMA, като използвате софтуер, който не може да създава файлова система (напр. Direct-CD), възпроизвеждането на MP3 / WMA файлове е невъзможно. Препоръчваме ви да използвате Easy-CD Creator, който създава файлова система ISO 9660.
- Имената на файловете трябва да имат максимум 8 букви и трябва да съдържат разширение .mp3 или .wma.
- Те не трябва да съдържат специални знаци, като / ? * : “ < > | и т.н.
- Общият брой на файловете върху диска трябва да бъде по-малък от 650.

Този DVD плейър изисква дисковете и записите да отговарят на някои технически стандарти с цел постигане на оптимално качество на възпроизвеждане. Фабрично записаните DVD-та са настроени автоматично на тези стандарти. Има много различни типове на формати за записваеми дискове (вкл. CD-R, съдържащи файлове MP3 или WMA файлове) и те изискват някои предварителни условия (вж. по-горе), за да гарантират съвместимо възпроизвеждане.

Клиентите трябва да имат предвид, че се изисква разрешение за сваляне на файлове MP3 / WMA и музика от Интернет. Нашата компания няма право да издава такова разрешение. Разрешението трябва винаги да се търси от собственика на авторското право.

Програмирано възпроизвеждане

Функцията Програмиране ви дава възможност да съхраните в паметта на плейъра любимите си писти от който и да било диск. Една програма може да съдържа 30 писти.

1. Поставете диск

Audio CD и MP3/WMA дискове:

Ва екрана се появява меню AUDIO CD или MUSIC.

2. Натиснете PROG.

Появява се знак  вдясно от думата Program от дясната страна на екрана на менюто..

ЗАБЕЛЕЖКА

Натиснете отново PROG., за да изчезне знакът  и да излезете от режим Program Edit.



Меню Аудио CD



Меню MP3/WMA

Видео CD: Натиснете PROG. при спряно възпроизвеждане. Появява се програмното меню. Натиснете отново PROG., за да излезете от менюто.

ЗАБЕЛЕЖКА

При видео CD с PBC на менюто за настройка трябва да поставите PBC на Off (изкл.), за да използвате програмирано възпроизвеждане (Вж. "PBC" на стр. 35).

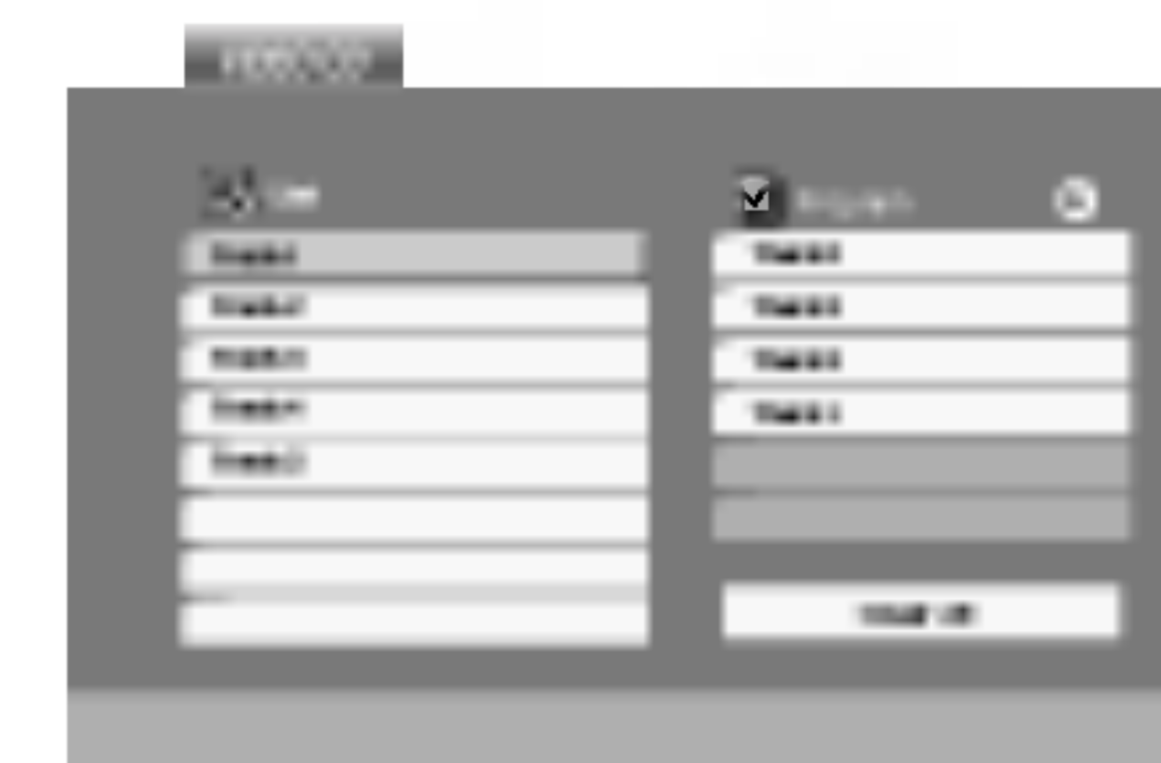

Меню Video CD

3. Изберете писта от списъка (List), после натиснете ENTER, за да поставите избраната писта в програмния списък (Program). Повторете операцията, за да поставите допълнителни писти в списъка.
4. Натиснете .
От програмния списък изберете пистата, с която искате да започне възпроизвеждането.
5. За да започне възпроизвеждането, натиснете PLAY или ENTER. Възпроизвеждането започва в реда, в който сте програмирали пистите. Възпроизвеждането спира, щом всички писти от програмния списък бъдат възпроизведени веднъж.
6. За да възобновите нормалното възпроизвеждане след програмираното възпроизвеждане, изберете писта от списък AUDIO CD (или MUSIC) и после натиснете PLAY.

Програмирано възпроизвеждане (продължение)

Повторение на програмирани писти

1. Докато дискът се възпроизвежда, натиснете REPEAT. Появява се иконата за повторение.
2. За да изберете желанния режим на повторение, натиснете REPEAT.
 - Track: повтаря се текущата писта.
 - All: повтарят се всички писти от програмния списък.
 - Off (без дисплей): не повтаря възпроизвеждането.

ЗАБЕЛЕЖКА

Ако натиснете ►► веднъж по време на възпроизвеждане с повторение на писта, повторението се отменя.

Изтриване на писта от програмния списък

1. С помощта на ▲ ▼ ► изберете пистата, която искате да изтриете от програмния списък.
2. Натиснете CLEAR. За да изтриете други писти от списъка, повторете операцията.

Изтриване на целия програмен списък

1. Натиснете ► , за да се придвижите към програмния списък.
2. Използвайте ▲ / ▼, за да изберете "Clear All" (изтрий всичко), после натиснете ENTER.

ЗАБЕЛЕЖКА

Програмите се изтриват също и при изваждане на диска

Разглеждане на JPEG дискове

С този DVD плейър можете да разглеждате Kodak PICTURE CD дискове и дискове с JPEG файлове.

1. Поставете диск и затворете гнездото. На LCD екрана се появява меню PHOTO.



2. Натиснете ▲ / ▼, за да изберете папка, и натиснете ENTER. Появява се списъкът на файловете в папката. Ако се намирате в списък на файлове и искате да се върнете в предишния списък на папки, използвайте бутоните ▲ / ▼ на дистанционното, за да осветите  и натиснете ENTER.
 3. Ако искате да разгледате даден файл, натиснете ▲ / ▼, за да осветите файла, и натиснете ENTER или PLAY. Започва разглеждането на файла. Докато разглеждате даден файл, можете да натиснете STOP, за да се придвижите към предходното меню (меню PHOTO).
- Натиснете RETURN и информацията от файла се скрива.

СЪВЕТ

Натиснете MENU, за да отидете на следваща страница

- Има три опции за скорост на слайд  : >>> (бързо), >> (нормално) и > (бавно).
Използвайте ▲ ▼ ◀ ▶, за да осветите скоростта. След това използвайте ◀ / ▶, за изберете опцията, която желаете да използвате, а след това натиснете ENTER.

Можете да изберете MP3/WMA или JPEG от диск с MP3/WMA и JPEG. Натиснете TITLE и в горната част на менюто се осветява думата MUSIC или PHOTO.

- Натиснете RETURN и информацията от файла се скрива.

Показване на слайдове

Използвайте ▲ ▼ ◀ ▶, за да осветите иконата  (показване на слайдове), а след това натиснете ENTER.

Неподвижна картина

1. Натиснете PAUSE по време на показване на слайдове.
Сега плейърът ще влезе в режим на пауза.
2. За да се върнете към показването на слайдове, натиснете PLAY или натиснете отново PAUSE.

Разглеждане на JPEG дискове (продължение)

Прехвърляне към друг файл **JPEG**

Докато разглеждате картина, за да се прехвърлите към следващия или предходния файл, натиснете SKIP/SEARCH (I◀◀ или ▶▶I) или курсора (◀ или ▶).

Увеличаване на мащаба **JPEG**

Използвайте увеличаването на мащаба за увеличаване на фотоизображението (вижте стр. 22).

Завъртане на картината

Натиснете ▲ / ▼ по време на показване на картина, за да я завъртите по посока на часовниковата стрелка или обратно на часовниковата стрелка.

Слушане на музика от MP3/WMA файлове и гледане на картини **JPEG**

Можете да разглеждате файлове, докато слушате музикални MP3/WMA файлове, записани на същия диск..

1. Поставете в плейъра диск, съдържащ двата типа файлове.
2. Натиснете TITLE, за да се покаже меню PHOTO.
3. Натиснете ▲ / ▼, за да изберете фотофайл.
4. Използвайте ▶, за изберете икона , а след това натиснете ENTER. Възпроизвеждането започва. То продължава, докато не натиснете STOP.

СЪВЕТ

За да слушате само желаната от вас музика, докато гледате картина, програмирайте желаните писти от менюто MUSIC, а след това продължете, както по-горе.

Съвместимостта на JPEG дисковете с този плейър е ограничена както следва:

- В зависимост от размера и броя на JPEG файловете на DVD плейъра може да бъде необходимо повече време, за да прочете съдържанието на диска. Ако не видите екранния дисплей след няколко минути, някои от файловете може да са твърде големи – намалете разделителната способност на JPEG файловете до по-малка от 2М пиксела, т.е. от 2760 x 2048 пиксела, и запишете друг диск.
- Общият брой на файлове и папки на диска трябва да бъде по-малък от 650.
- Някои дискове могат да бъдат несъвместими поради различен формат на запис или поради състоянието на диска.
- Преди да копирате файловете в макета (layout) на CD за запис, трябва да се уверите, че избраните файлове имат разширение “.jpg”.
- Ако те имат разширения “.jpe” или “.jpeg”, моля, преименувайте файловете на “.jpg”.
- Файловете с имена без разширение “.jpg” няма да могат да се прочетат от този DVD плейър. Дори и файловете да се показват като JPEG изображения в Windows Explorer.

Възпроизвеждане от диск с формат DVD VR

Този уред възпроизвежда DVD-R/RW дискове, записани с използване на видеоформат DVD, който е финализиран с използване на DVD-рекордер.

- Този уред възпроизвежда DVD-RW дискове, записани с използване на формат за видеозапис VR.

1. Поставете диск и затворете гнездото. На екрана се появява менюто на DVD-VR.

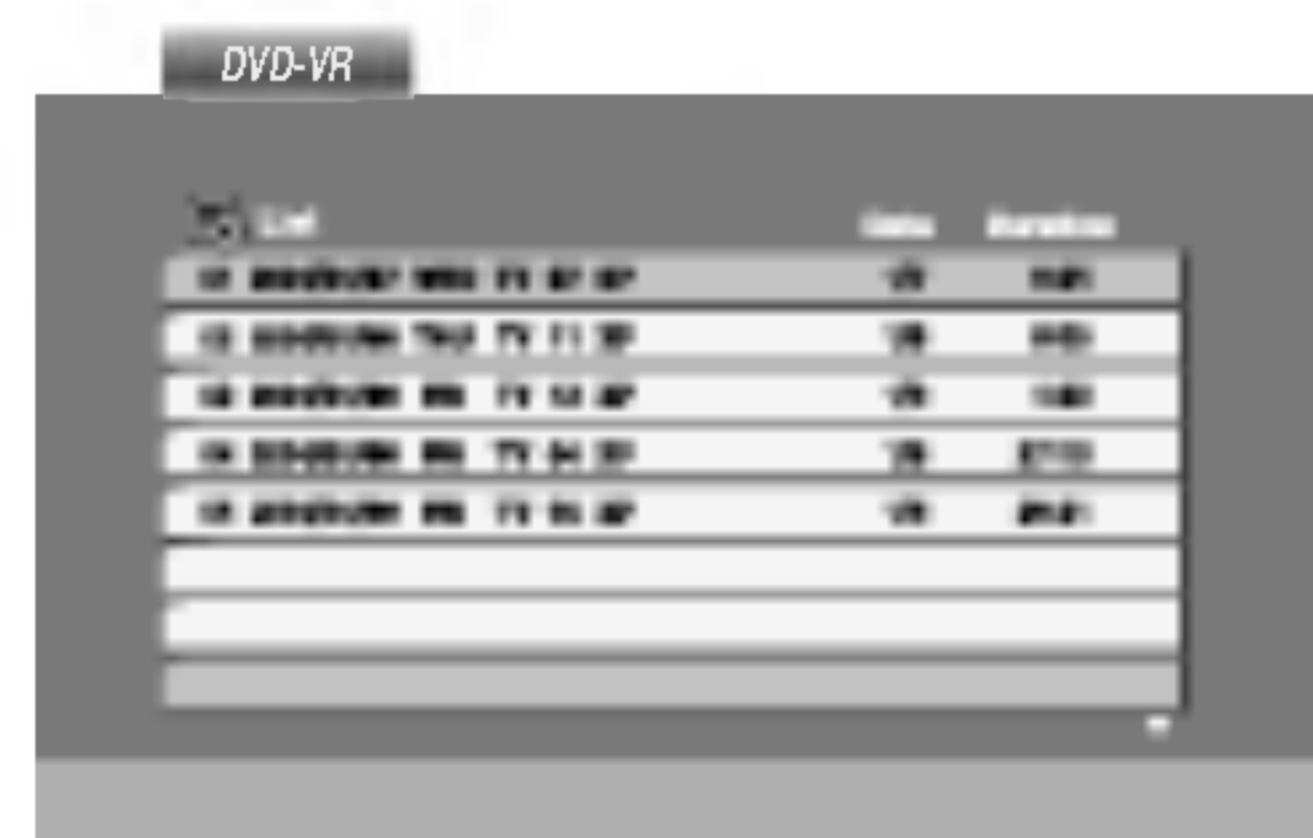

2. Натиснете ▲ / ▼, за да изберете писта, после натиснете PLAY или ENTER и възпроизвеждането започва.

ЗАБЕЛЕЖКА

- Нефинализирани DVD-R/RW дискове не могат да бъдат възпроизведени на този плейър.
- Някои DVD-VR дискове са изработени с CPRM данни от DVD рекордер. Плейърът не поддържа тези видове дискове и показва на дисплея "CHECK DISC" (проверете диска).

Какво е 'CPRM'?

CPRM е система за защита от презапис (със Scramble System), позволяваща само еднократен запис на телевизионни програми. CPRM означава Content Protection for Recordable Media.

Този плейър е съвместим с CPRM, което означава, че можете да направите еднократни записи на телевизионни програми, но след това не можете да правите други копия от тези записи. CPRM записът може да се направи само на дискове с формат DVD-RW в режим VR, а CPRM записите могат да се възпроизведат само на плейъри, които са съвместими с CPRM.

Възпроизвеждане от филмов диск с формат DivX

С този DVD плейър можете да възпроизведете филми от DivX дискове.

1. Поставете диска и затворете гнездото.
Менюто MOVIE се появява на телевизионния екран

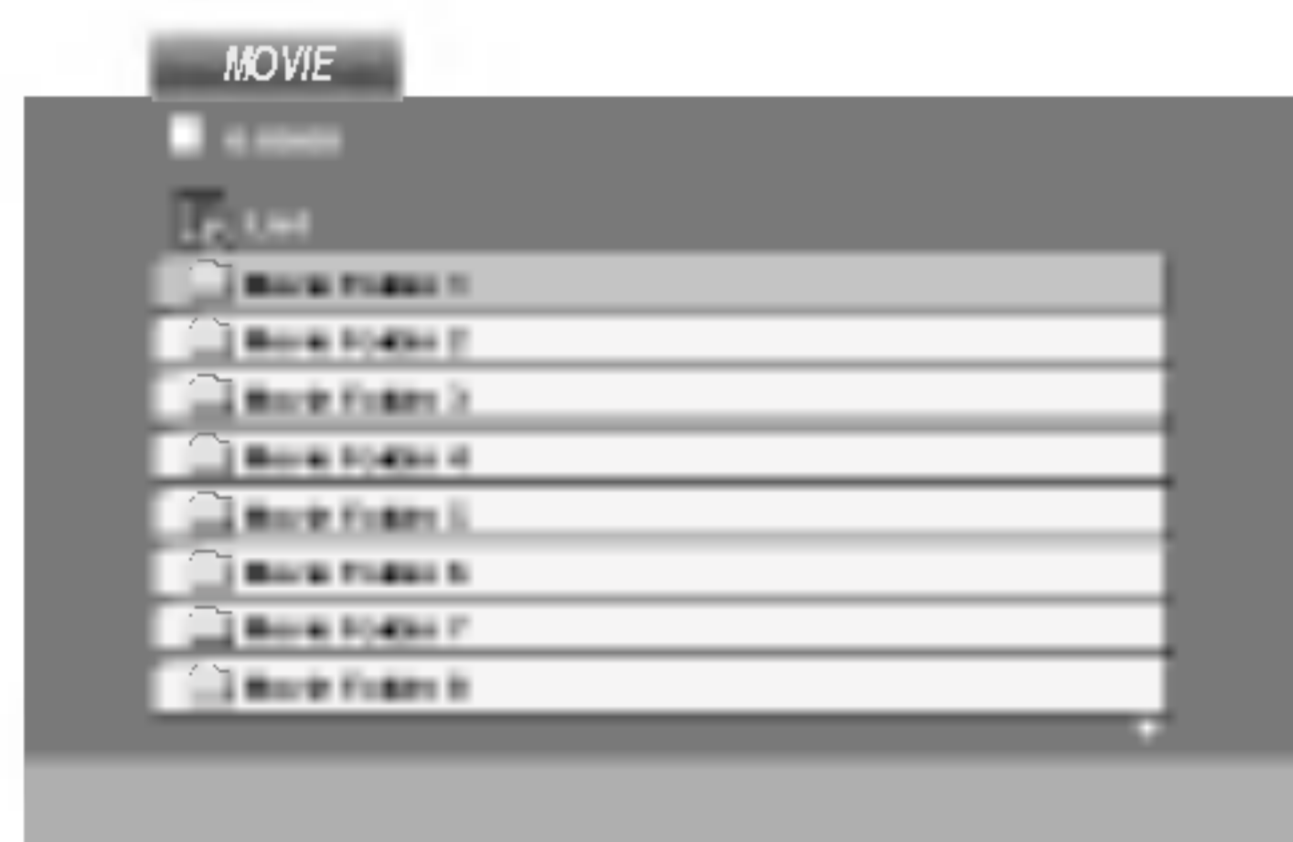

2. Натиснете ▲ / ▼, за да изберете папка и натиснете ENTER.
Появява се списък на файловете в папката. Ако сте в списъка на файловете и искате да се върнете към списъка на папките, използвайте бутоните ▲ / ▼ на дистанционното, за да осветите  и натиснете ENTER.
3. Ако искате да гледате даден филм, натиснете ▲ / ▼, за да осветите файла и натиснете ENTER или PLAY.
4. Натиснете STOP, за да излезете.

СЪВЕТ

- Натиснете MENU, за да преминете на следващата страница.
- Върху CD с MP3/WMA, JPEG и MOVIE файлове можете да избирате меню MUSIC, PHOTO или MOVIE. Натиснете TITLE и думата MUSIC, PHOTO или MOVIE се осветява в горната част на менюто.

Съвместимостта на DivX дисковете с този плейър е ограничена както следва:

- Разделителната способност на DivX файла е под 720x576 (Ш x В) пиксела.
- Името на файла на субтитрите на DivX може да съдържа до 56 знака.
- Ако в DivX файла има код, невъзможен за прочитане, на дисплея се появява знак " _ ".
- Ако броят на екранните кадри е над 30 в секунда, този уред може да не работи нормално.
- Ако видео- и аудиоструктурата на записания файл не е пакетна, се възпроизвежда или видео, или аудио.
- Ако файлът е записан с GMC, уредът работи само с 1-пунктово ниво на запис.

* GMC?

GMC е акроним на Global Motion Compensation. Това е инструмент за кодиране, специфициран в стандарт MPEG4. Някои MPEG4 енкодери, като DivX или Xvid, имат тази опция. Съществуват различни нива на GMC кодиране, наричани обикновено 1-пунктов, 2-пунктов, или 3-пунктов GMC.

Възпроизводим DivX файл

- ".avi ", ".mpg ", ".mpeg "

Възпроизводим Codec формат

- "DIVX3.xx ", "DIVX4.xx ", "DIVX5.xx ", "XVID ", "MP43 ", "3IVX "

Възпроизводим аудиоформат

- "Dolby Digital ", "DTS ", "PCM ", "MP3 ", "WMA ".
 - Честота на импулсна модулация: в рамките на 8 - 48 kHz (MP3), в рамките на 32 - 48kHz (WMA)
 - Скорост в битове: в рамките на 8 - 320 kb/сек. (MP3), 32 - 192kb/сек.

Първоначални настройки

Като използвате менюто за настройка, можете да правите разнообразни настройки на опциите, като например картина и звук. Можете да настройвате и езика на субтитрите, и самото меню на настройките. За подробности по всяка опция от менюто за настройка вж. стр. 33 до 38.

За да влезете и излезете от менюто:

Натиснете SETUP, за да се покаже менюто. Една секунда натискане на SETUP ще ви върне към първоначалния екран..

За да преминете към следващо ниво:

Натиснете ► върху дистанционното управление.

За да се върнете на предишно ниво:

Натиснете ◀ върху дистанционното управление.

Общи указания за работа

1. Натиснете SETUP. Появява се менюто за настройка.
2. Използвайте ▲ / ▼, за да изберете желаната опция, после натиснете ►, за да се придвижите към второто ниво. Екранът показва текущите настройки за избраната опция, както и една или повече алтернативни настройки.
3. Използвайте ▲ / ▼, за да изберете втората желана опция, после натиснете ►, за да се придвижите към третото ниво.
4. Използвайте ▲ / ▼, за да изберете желаната настройка, после натиснете ENTER, за да потвърдите своя избор. Някои опции изискват допълнителни стъпки.
5. Натиснете SETUP или PLAY, за да излезете от менюто за настройка.

LANGUAGE



Menu Language

Изберете език за менюто за настройка и екранния дисплей.

Disc Audio / Subtitle / Menu **DVD**

Изберете предпочитания език за аудиопистата (звука на диска), субтитрите и менюто на диска.

Original (Оригинален): Отнася се до оригиналния език, на който е бил записан дискът.

Other (Друг): За да изберете друг език, натиснете цифровите бутони, после ENTER, за да въведете съответния 4-цифрен номер, съгласно списъка на езиковите кодове в главата "Справочник". Ако въведете погрешен езиков код, натиснете CLEAR.

Първоначални настройки (продължение)

DISPLAY



TV Aspect **DVD**

4:3: Избира се, когато е свързан стандартен 4:3 телевизор.

16:9 Wide : Избира се, когато е свързан телевизор с размери на екрана 16:9

Display Mode **DVD**

Настройката на режима на дисплея работи само когато TV Aspect е настроен на "4:3".

Letterbox: Показва широка картина с ленти в горната и долната част на екрана.

Panscan: Автоматично показва широкоекранна картина върху целия екран, като отрязва частите, които не се побират.

AUDIO

Всеки DVD диск има разнообразни опции за аудиоизход.

Настройте AUDIO опциите на плейъра според типа на използваната от вас аудиосистема.



Dolby Digital / DTS / MPEG **DVD** **DivX**

Bitstream: Изберете "Bitstream", ако сте свързали гнездото DIGITAL OUT на DVD плейъра към усилвател или друг уред с Dolby Digital, DTS или MPEG декодер.

PCM (за Dolby Digital / MPEG): Избира се при свързване към двуканален дигитален стереоусилвател. DVD-та, кодирани в Dolby Digital или MPEG формат, автоматично се пренастройват за двуканално PCM аудио.

Off (за DTS): Ако изберете "Off", сигналът DTS не се предава чрез гнездото DIGITAL OUT.

Първоначални настройки (продължение)

Sample Freq. (Честота на импулсна модулация) **DVD**

Ако вашият приемник или усилвател НЕ приема сигнали от 96 kHz, изберете 48 kHz. Когато такъв избор е направен, този уред автоматично преобразува сигналите от 96 kHz на 48 kHz, така че системата ви да може да ги декодира.

Ако вашият приемник или усилвател приема сигнали от 96 kHz, изберете 96 kHz. Когато такъв избор е направен, този уред предава всеки тип сигнали без допълнителна обработка.

Направете справка с ръководството на усилвателя си, за да проверите възможностите му

DRC (Управление на динамичния обхват) **DVD** **DivX**

В DVD формат можете да чуete саундтрака на програмите, представен възможно най-точно и реалистично благодарение на дигиталната аудиотехнология. Вие обаче може да пожелаете да свиете динамичния обхват на аудиовъзпроизвеждането (разликата между най-силния и най-тихия звук).

Това ще ви позволи да слушате филм с по-малка сила на звука, без да се губи от яснотата на звука. Поставете DRC на "On" за този ефект.

Vocal **DVD**

Поставя се на "On" само когато се възпроизвежда многоканален караоке DVD. Караоке каналите върху диска се смесват в нормален стереозвук.

OTHERS

Настройките на PBC, Auto Play и DivX(R) VOD могат да се променят.



PBC **VCD**

Поставете PBC (управление на възпроизвеждането) на "On" или "Off".

On: Видео CD с PBC се възпроизвеждат съгласно PBC.

Off: Видео CD с PBC се възпроизвеждат по същия начин, както аудио CD.

Auto Play **DVD**

Можете да настроите DVD плейъра така, че DVD дискът автоматично да започне възпроизвеждане всеки път, щом бъде поставен.

Ако режимът Auto Play е поставен на "On", този DVD плейър ще търси заглавието с най-дълго време на възпроизвеждане, след което ще започне да възпроизвежда заглавието автоматично.

On: Функцията Auto Play е активирана.

Off: Функцията Auto Play е активирана.

ЗАБЕЛЕЖКА

Функцията Auto Play може да не действа при някои DVD-та.

Първоначални настройки (продължение)

DivX(R) VOD

Можете да визуализирате регистрационния код DivX DRM (Digital Rights Management) само на вашия уред.



Регистрационният код се използва за услугата VOD (Video-On-Demand – видео по поръчка). Можете да закупите или да наемете кодиран филмов файл.

ЗАБЕЛЕЖКИ

Ако наемете файл DivX VOD, той има няколко опции за визуални ограничения, както е показано по-долу.

- Показва колко пъти можете да гледате файла.

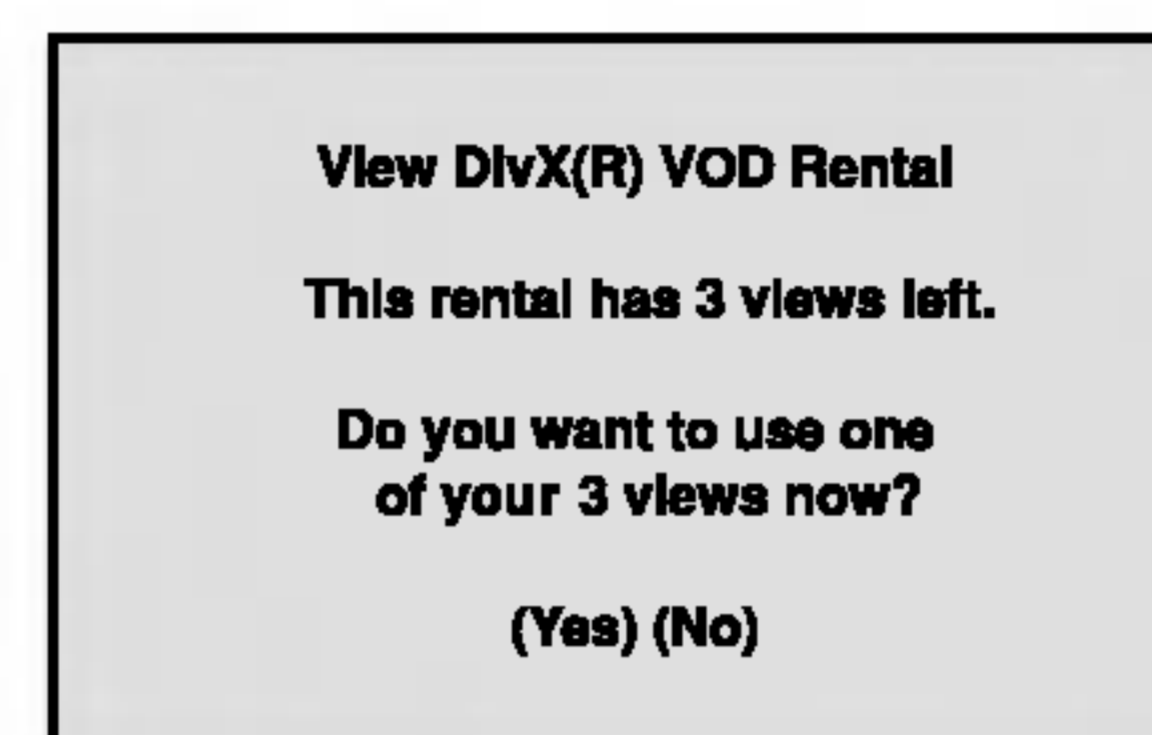

- Наемът е изтекъл.

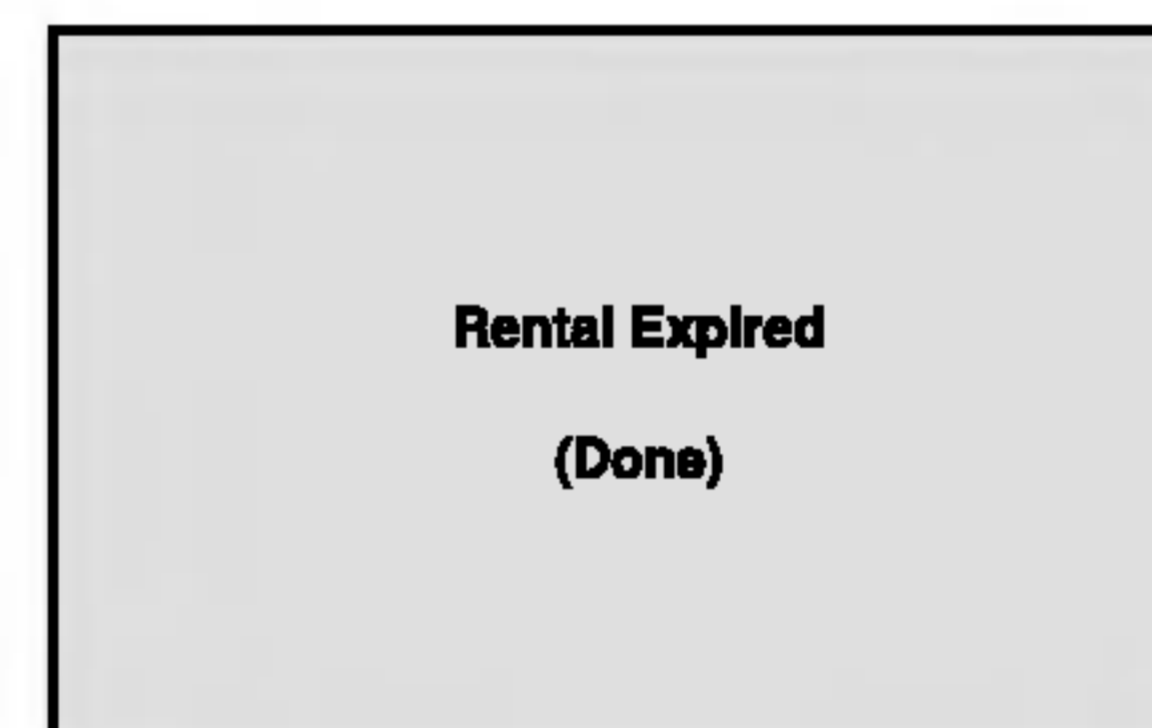

- Показва грешка в разрешителния режим.

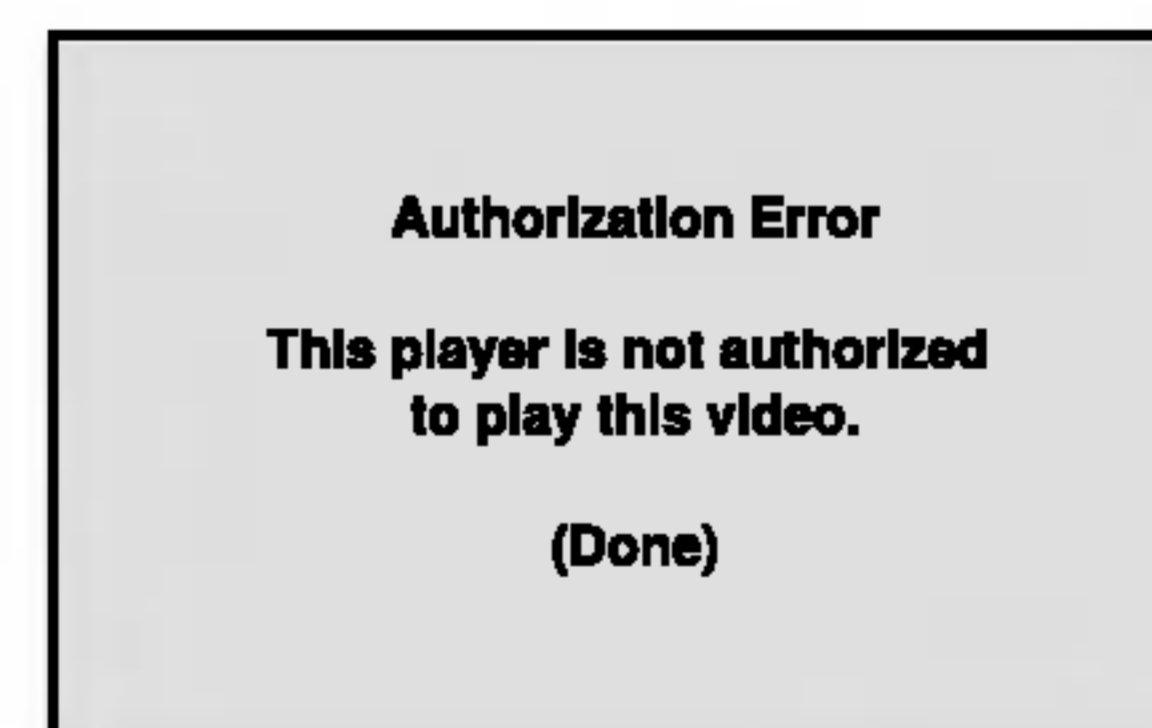

Първоначални настройки (продължение)

LOCK (жодителски контрол)

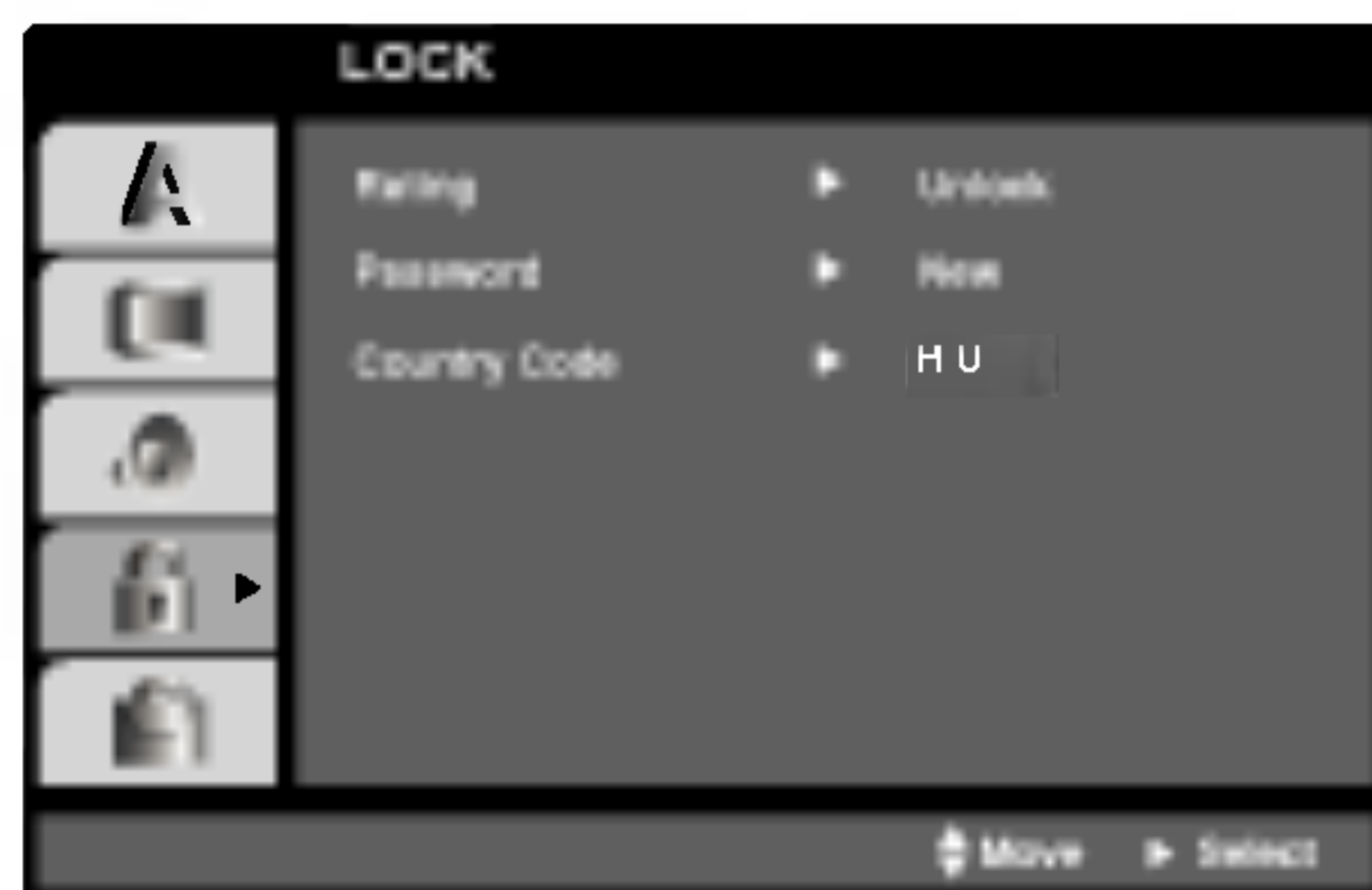

Rating (Рейтинг) **DVD**

Някои филми съдържат сцени, които не са подходящи за гледане от деца. Много от тези дискове съдържат информация за родителски контрол, която се отнася до целия диск или до някои сцени от него. Филмите и сцените имат рейтинг от 1 до 8 в зависимост от държавата. Някои дискове предлагат по-подходящи сцени като алтернатива.

Опцията “Родителски контрол” ви позволява да блокирате достъпа до сцени под рейтинга, който сте задали, предпазвайки по такъв начин децата от възможността да гледат материал, който според вас е неподходящ.

1. Изберете “Rating” от менюто LOCK, после натиснете ►.
2. За да получите достъп до опциите Rating, Password и Country Code, трябва да въведете 4-цифрен защитен код, който сте създали сами. Ако не въведете 4-цифрения защитен код, ще ви бъде напомнено да го направите.

Въведете 4-цифрения код и натиснете ENTER. Отново го въведете и натиснете ENTER за потвърждение. Ако допуснете грешка, натиснете CLEAR, преди да натиснете ENTER.

3. Изберете рейтинг от 1 до 8, като използвате бутоните ▲ / ▼.

Рейтинг 1-8: Рейтинг едно (1) има най-големи ограничения, а рейтинг осем (8) е с най-малко ограничения.

Unlock

Ако изберете unlock, родителският контрол не се активира и дискът се възпроизвежда изцяло.

ЗАБЕЛЕЖКИ

Ако зададете рейтинг на плейъра, всички сцени от диска със същия или по-нисък рейтинг се възпроизвеждат. Сцените с по-висок рейтинг не се възпроизвеждат, освен ако на диска няма алтернативна сцена. Алтернативата трябва да има същия или по-нисък рейтинг. Ако не се намери подходяща алтернатива, възпроизвеждането спира. Трябва да въведете 4-цифрена парола или да промените нивото на рейтинга, за да можете да пуснете диска.

4. Натиснете ENTER, за да потвърдите своя избор на рейтинг, после натиснете SETUP, за да излезете от менюто.

Първоначални настройки (продължение)

Password (Парола) (Защитен код)

Можете да въведете или да промените паролата.

1. Изберете Password от менюто LOCK, после натиснете ►.
2. Следвайте стъпка 2, както е показано вляво (Rating). “Change” или “New” се осветяват.
3. Въведете нов 4-цифрен код, после натиснете ENTER. Въведете го отново за потвърждение.
4. Натиснете SETUP, за да излезете от менюто.

Ако сте забравили защитния си код

Ако сте забравили своя защитен код, можете да го изтриете, като използвате следните стъпки:

1. Натиснете SETUP, за да се появи менюто за настройка.
2. Въведете 6-цифреното число “210499” и защитният код се изтрива.
3. Въведете нов код, както е описано по-горе.

Country Code (Код на държава) **DVD**

Въведете кода на държавата / зоната, чиито стандарти са били използвани при създаването на рейтинга за DVD видеодиска, въз основа на списъка в глава “Справочник”.

1. Изберете “Country Code” от менюто LOCK, после натиснете ►.
2. Следвайте стъпка 2, както е показано вляво (Rating).
3. Изберете първата буква, като използвате бутоните ▲ / ▼.
4. Натиснете ENTER и изберете втория знак, като използвате бутони ▲ / ▼.
5. Натиснете ENTER, за да потвърдите избора на код на държавата.

Инсталиране на плейъра

Картината и звукът на разположени в близост телевизор, видео или радио могат да бъдат нарушени по време на възпроизвеждане. Ако това се случи, поставете плейъра по-далече от телевизора, видеото или радиото или изключете уреда, след като извадите диска.

Връзки на DVD плейъра

В зависимост от телевизора и другите ви уреди съществуват различни начини за свързване на плейъра. Моля, направете справка с ръководствата на вашите телевизор, стереосистема или други уреди за допълнителна информация относно свързването.

Видео- и аудиовръзки към вашия телевизор

DVD плейърът трябва да е свързан директно към телевизор, а не към видео, в противен случай DVD изображението може да се изкриви от системата за защита от презапис.

Видео:

Свържете гнездото VIDEO OUT върху DVD плейъра към гнездото VIDEO IN върху телевизора, като използвате видеокабела (V).

Аудиовръзка към вашия телевизор:

Свържете изходните гнезда AUDIO OUT на DVD плейера към лявото и дясното входни аудиогнезда (IN) на телевизора с помощта на аудиокабели. Не свързвайте изходните гнезда AUDIO OUT на DVD плейера към гнездо Phone In (записващ дек) на вашата аудиоуредба.

Задна страна на телевизора

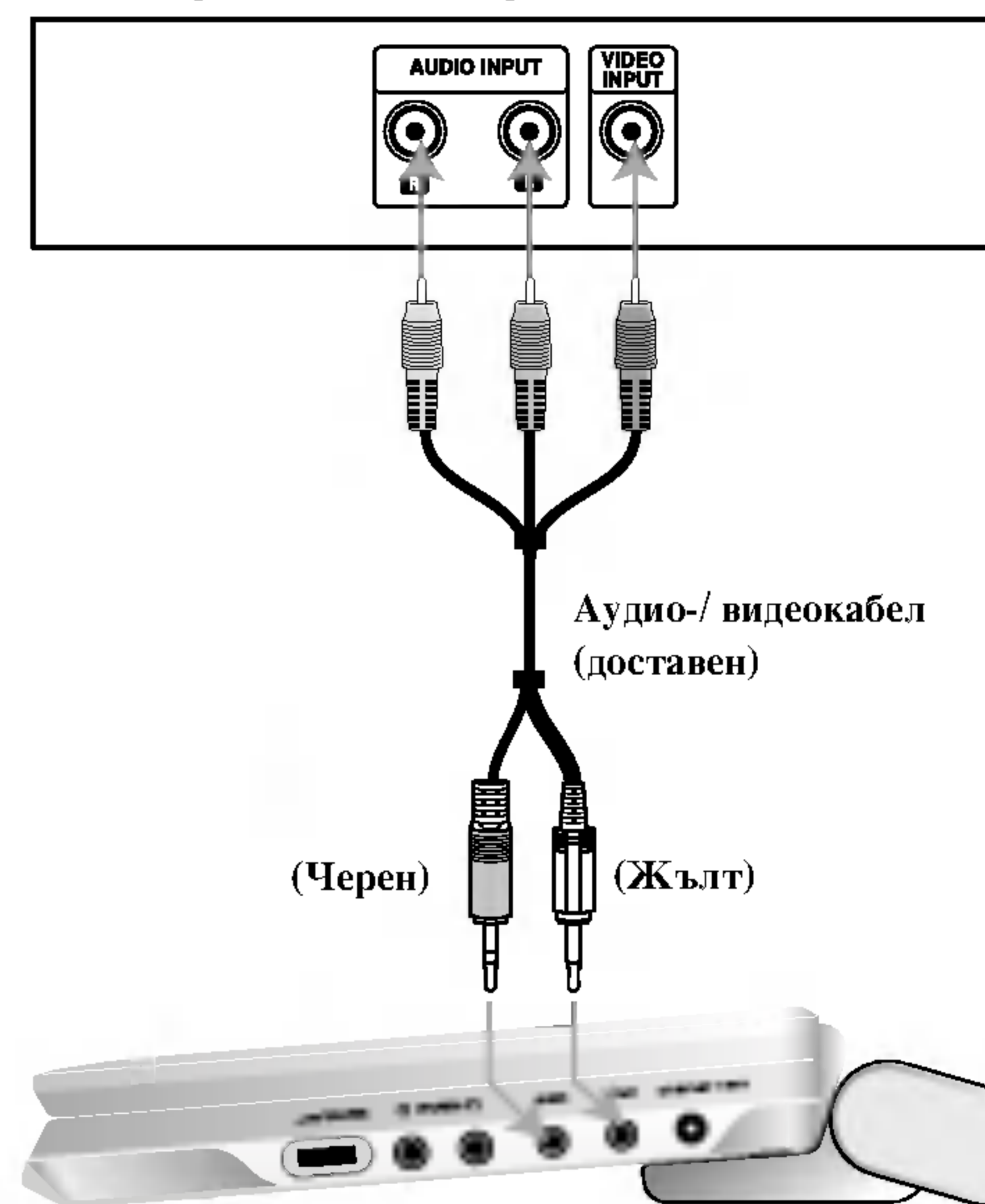

Дясната страна на уреда

Трябва да поставите превключвателя A/V IN/OUT в режим "A/V OUT" (изход)

Инсталиране на плейъра (продължение)

Аудиовръзка към други уреди

Свържете DVD плейъра към други уреди за.

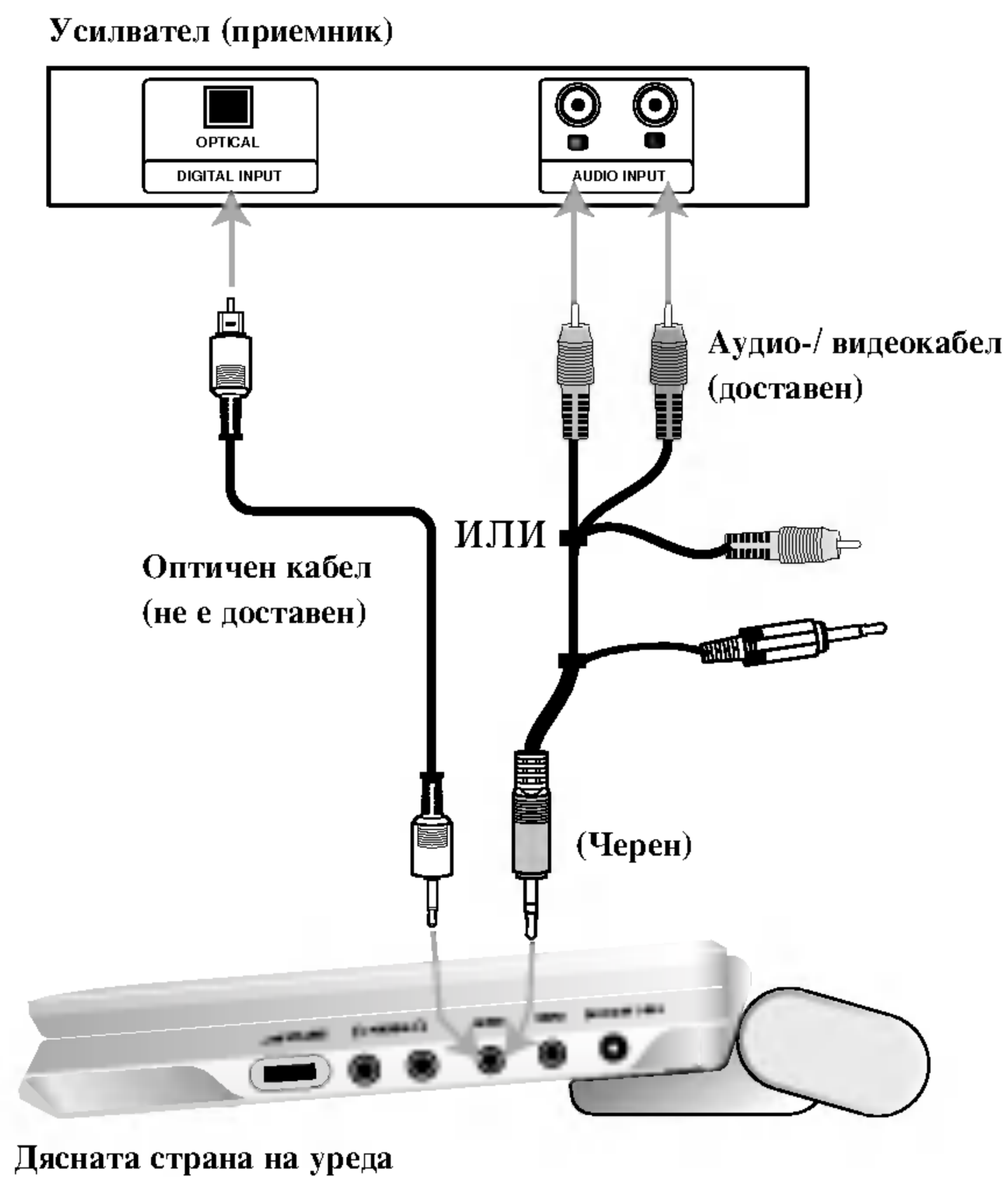

Трябва да поставите превключвателя A/V IN/OUT в режим "A/V OUT" (изход)

Усилвател, снабден с 2-канално аналогово стерео или Dolby Pro Logic II : Свържете изходните гнезда AUDIO OUT на DVD плейера към лявото и дясното входни аудиогнезда (IN) на вашия усилвател, приемник или стереоредба с помощта на аудиокабели.

Усилвател, снабден с 2-канално дигитално стерео (PCM) или аудио- / видеоприемник, снабден с многоканален декодер (Dolby Digital™, MPEG 2 или DTS): Свържете едно от изходните цифрови аудиогнезда (DIGITAL AUDIO OUT) на DVD плейера към съответните входни гнезда на вашия усилвател. Използвайте допълнително закупен цифров аудиокабел.

Дигитален многоканален звук

Дигиталната многоканална връзка осигурява звук с най-добро качество. За целта трябва да имате многоканален аудио- / видеоприемник, който поддържа един или повече аудиоформати, поддържани от вашия DVD плейър, като например MPEG 2, Dolby Digital и DTS. Направете справка с ръководството на приемника и символите върху предната част на приемника.

ЗАБЕЛЕЖКИ

- Ако аудиоформатът на дигиталния изход не отговаря на възможностите на вашия приемник, приемникът ще произведе силен, но изкривен звук или няма да произведе никакъв звук.
- Шестканален дигитален триизмерен звук чрез дигитална връзка може да се постигне само ако приемникът ви е снабден с дигитален многоканален декодер.
- За да видите аудиоформата на текущото DVD на екранния дисплей, натиснете AUDIO.

Отстраняване на проблеми

Проблем	Причина	Решение
Няма ел. захранване.	• Кабелът на захранването е изключен.	• Включете и натиснете здраво щепсела в контакта.
	• Батерията е изтощена.	• Презаредете батерията.
Няма картина на дисплея с течни кристали или на телевизора (включително видео от друг уред).	• Кабелът на видеото не е свързан добре.	• Включете добре видеокабела в гнездата.
	• Превключвателят A/V IN/OUT не е поставен в правилно положение.	• Поставете превключвателя A/V IN/OUT в правилно положение. - За да възпроизведете диск, поставете превключвателя A/V IN/OUT на режим "OUT" (изход). - За да гледате видео от друг уред, поставете превключвателя A/V IN/OUT на режим "In".
	• Режимът LCD (дисплей с течни кристали) е превключен на OFF (изключен).	• Изберете режим LCD, различен от OFF.
	• Проверете дали регулаторът на яркостта (Brightness), не е в положение "-".	• Регулирайте яркостта.
	• Телевизорът не е настроен за прием на DVD сигнали.	• Изберете подходящ режим на видеоприемане на телевизора, за да се появи на екрана картината от DVD плейъра.
Няма звук.	• Системата, свързана с аудиокабела, не е настроена да получава DVD сигнал.	• Изберете подходящ режим за аудиоприемника, за да можете да чувате звука от DVD плейъра.
	• Аудиокабелите не са свързани добре.	• Включете добре аудиокабела в гнездата.
DVD плейърът не започва възпроизвеждане.	• Поставен е неподходящ диск.	• Поставете подходящ диск. (Проверете типа на диска, цветовата система и регионалния код)
	• Зададено е някакво ниво "Рейтинг".	• Отменете функцията "Рейтинг" или сменете нивото на рейтинг.
Няма реакция при натискане на бутоните.	• Някои дискове забраняват определени операции.	• На екрана може да се появи "⊗" по време на работа.
Дистанционното управление не работи добре.	• Дистанционното управление е много далече от DVD плейъра.	• Използвайте дистанционното управление на не повече от 23 фута (7 м) разстояние.

Кодове на езиците

Използвайте този списък, за да въведете желанния език за следните първоначални настройки:
Disc Audio, Disc Subtitle, Disc Menu.

Език	Код	Език	Код	Език	Код	Език	Код
Абхазки	6566	Фиджи	7074	Лингала	7678	Сенегалски	8373
Афарски	6565	Финландски	7073	Литовски	7684	Словашки	8375
Африкаанс	6570	Френски	7082	Македонски	7775	Словенски	8376
Албански	8381	Фризийски	7089	Малгашки	7771	Сомалийски	8379
Амехарски	6577	Галицийски	7176	Кашмирски	7583	Испански	6983
Арабски	6582	Грузински	7565	Малаялам	7776	Судански	8385
Арменски	7289	Немски	6869	Малтийски	7784	Суахили	8387
Асамски	6583	Гръцки	6976	Маорски	7773	Шведски	8386
Аймарски	6588	Гренландски	7576	Марати	7782	Тагалски	8476
Азербайджански	6590	Гуарани	7178	Молдавски	7779	Таджикски	8471
Башкирски	6665	Гуджарати	7185	Монголски	7778	Тамилски	8465
Баски	6985	Хауса	7265	Науру	7865	Татарски	8484
Бенгалски	6678	Иврит	7387	Непалски	7869	Телугу	8469
Бутански	6890	Хинди	7273	Норвежки	7879	Тайландски	8472
Бихарски	6672	Унгарски	7285	Ория	7982	Тибетски	6679
Бретонски	6682	Исландски	7383	Панджаби	8065	Тигриня	8473
Български	6671	Индонезийски	7378	Пуцу	8083	Тонгански	8479
Бирмански	7789	Интерлингва	7365	Персийски	7065	Турски	8482
Белоруски	6669	Ирландски	7165	Полски	8076	Туркменски	8475
Камбоджански	7577	Италиански	7384	Португалски	8084	Туи	8487
Каталунски	6765	Японски	7465	Кечуа	8185	Украински	8575
Китайски	9072	Явански	7487	Реторомански	8277	Урду	8582
Корсикански	6779	Каннада	7578	Румънски	8279	Узбекски	8590
Хърватски	7282	Кашмирски	7583	Руски	8285	Виетнамски	8673
Чешки	6783	Казахски	7575	Самоански	8377	Волапок	8679
Датски	6865	Киргизки	7589	Санскритски	8365	Уелски	6789
Холандски	7876	Корейски	7579	Шотландски келтски	7168	Волоф	8779
Английски	6978	Кюрдски	7585	Сръбски	8382	Ксоса	8872
Есперанто	6979	Лаоски	7679	Сърбохърватски	8372	Идиш	7473
Естонски	6984	Латински	7665	Шона	8378	Йоруба	8979
Фарьорски	7079	Латвийски	7686	Синдхи	8368	Зулуски	9085

Кодове на държави

Изберете код на държавата от този списък.

Държава	Код	Държава	Код	Държава	Код	Държава	Код
Афганистан	AF	Етиопия	ET	Малайзия	MY	Саудитска Арабия	SA
Аржентина	AR	Фиджи	FJ	Малдивски острови	MV	Сенегал	SN
Австралия	AU	Финландия	FI	Мексико	MX	Сингапур	SG
Австрия	AT	Франция	FR	Монако	MC	Словашка република	SK
Белгия	BE	Германия	DE	Монголия	MN	Словения	SI
Бутан	BT	Великобритания	GB	Мароко	MA	Южна Африка	ZA
Боливия	BO	Гърция	GR	Непал	NP	Южна Корея	KR
Бразилия	BR	Гренландия	GL	Холандия	NL	Испания	ES
Камбоджа	KH	Хърд и МкДонлд о.	HM	Холандски Антили	AN	Шри Ланка	LK
Канада	CA	Унгария	HU	Нова Зеландия	NZ	Швеция	SE
Чили	CL	Индия	IN	Нигерия	NG	Швейцария	CH
Китай	CN	Индонезия	ID	Норвегия	NO	Тайланд	TH
Колумбия	CO	Израел	IL	Оман	OM	Турция	TR
Конго	CG	Италия	IT	Пакистан	PK	Уганда	UG
Коста Рика	CR	Ямайка	JM	РПанама	PA	Украйна	UA
Хърватия	HR	Япония	JP	Парагвай	PY	САЩ	US
Чешка република	CZ	Кения	KE	Филипини	PH	Уругвай	UY
Дания	DK	Кувейт	KW	Полша	PL	Узбекистан	UZ
Еквадор	EC	Либия	LY	Португалия	PT	Виетнам	VN
Египет	EG	Люксембург	LU	Румъния	RO	Зимбабве	ZW
Ел Салвадор	SV			Руска федерация	RU		

Технически данни

DVD плейер

Захранване:

Постоянен ток 9.8V (вход от променливотоков адаптер), постоянен ток 7.4V (батерия)

Консумирана мощност: 35W с батерия

Размери (прибл.): 0.66 кг (без батерията)

Външни размери (Д x В x Ш):

7.5 x 1.1 x 6.3 инча (190 x 28 x 159.5 мм)

Сигнална система: PAL

Лазер :

Дължина на вълната на DVD лазера 662+25 / 662-15 nm

Дължина на вълната на CD лазера 785+25 / 785-15 nm

Честотен диапазон (звук):

Линеен звук на DVD: 48kHz импулсна модулация от 8 Hz до 20 kHz
96kHz импулсна модулация от 8 Hz до 44 kHz

Съотношение сигнал - шум (звук): Повече от 95 dB

Динамичен обхват (звук): Повече от 95 dB

Хармонични изкривявания (звук): 0.008 %

Експлоатационни условия:

Температура: 5 °C до 35 °C, работно положение: хоризонтално

Конектори

Видеовход/изход (VIDEO In/Out):

1.0 V (p-p), 75 Ω, негативна синхронизация, минижак ø3.5 мм, 1 бр.

Аудиовход/изход (AUDIO In/Out, аналогов звук):

2.0 V_{rms} (1 KHz, 0 dB), минижак ø3.5 мм, 1 бр.

Гнездо за включване на слушалки: стерео минижак ø3.5 мм, 2 бр.

Дисплей с течни кристали

R.G.B редове от пиксели: 7-инчов (диагонал)

Прожекционна система: R.G.B редове от пиксели

Система на възбуждане: TFT активна матрица

Разделителна способност: 234 x 480 x 3 (ефективни пиксели: повече от 99.99%)

Доставени аксесоари

- RCA аудио-/ видеокабел.....1
- Променливотоков адаптер (DP-AC80)1
- Захранващ кабел1
- втомобилен адаптер (DP-CA80)1
- Батерия (DP-BS830)1
- Дистанционно управление1
- Батерия за дистанционното управление (литиева батерия).....1

- Конструкцията и техническите характеристики подлежат на промени без предварително уведомяване.

