



SISTEM BEŽIČNOG DVD PRIJEMNIKA

PRIRUČNIK ZA KORISNIKE

MODEL: LH-W751TA1

LH-W751, LHS-W75TA1F, LHS-W75TA1C,
LHS-W75TA1R, LHS-W75TA1L,
LHS-W75TA1W, ACC75T



Prije povezivanja, rukovanja ili podešavanja ovog ureda, molimo
pročitajte ovo navodilo za uporabu pažljivo i kompletno.

Predpazne mere



UPOZORENJE

OPASNOST OD STRUJNOG UDARA
NEMOJTE OTVARATI



UPOZORENJE: DA BI SMANJILI OPASNOST OD STRUJNOG UDARA NEMOJTE SKIDATI PREDNJI DIO (ILI STRAŽNJI) UNUTAR UREĐAJA NEMA DIJELOVA KOJE BI KORISNIK UPOTRIJEBIO ZA OPRAVAK OBRACAJTE SE NA STRUCNO OSOBLJE.



Strijela munje sa prelomljenim u jednako straničnom trokutu namijenjena je upozoriti korisnika da unutar uređaja postoji neizolirani opasni napon koji može biti dovoljne jačine da bi predstavljao opasnost od strujnog udara za osobe.



Uskličnik u jednako straničnom trokutu namijenjen je upozoriti korisnika da postoje važne radne upute (upute za korištenje) u prapratnoj literaturi uređaja.

PAŽNJA: DA BI SMANJILI OPASNOST OD POŽARA ILI OD STRUJNOG UDARA, NEMOJTE IZLAGATI OVAJ UREĐAJ KIŠI ILI VLAZI.

PAŽNJA: Nemojte instalirati ovaj ured na neudobnim mjestima kao što je vitrina za knjige ili na sličnom uredu.

CLASS 1 LASER PRODUCT
KLASSE 1 LASER PRODUKT
LUOKAN 1 LASER LAITE
KLASS 1 LASER APPARAT
CLASSE 1 PRODUIT LASER

UPOZORENJE:

Ovaj Digitalni Video Disk Prijemnik koristi Laserski Sistem.

Da bi pravilno koristili ovaj proizvod, molimo da čitate ovo vlasnikovo navodilo pažljivo i podsećati se njime u budućoj upotrebi, ako ured zahteva intervenciju, kontaktirajte autorizovani servis po lokaciji - vidi servisnu proceduru.

Upotreba komandi, podešavanja ili izvođenje drugačijih procedura od onih koji su specifični po sebi mogu dovesti do opasnog izlaganja radio aktivnim valima.

Da bi se zaštitili od direktnog izlaganja zračenju, nemojte pokušavati da otvorite ured. Kada je otvoren vidljivo je lasersko zračenje. NE ZAGLEDAJTE SE U LASERKI ZRAK.

UPOZORENJE: Ured se ne sme izlagati vodi, kapanju ili prskanju i ne treba predmete pune sa vodom, kao na primer vase, postavljati na ured.

UPOZORENJE Ovaj proizvod nije predviđen za vanjsku upotrebu, ograničen je samo za upotrebu u zatvorenom prostoru.



Ovaj proizvod je proizved u skladu sa pravilima o radiointerferenciji, direktive EEC 89/336/EEC, 93/68/EEC, 73/23/EEC.

O Instrukcionim Simbolima



Ukazuje na opasnosti koje mogu dovesti do povrede ureda ili druge materijalne štete.



Ukazuje na specijalne radne karakteristike ovog ureda.



Ukazuje na savete i cke koje čine upotrebu jednostavnijom.

Sdelano pod licencom od Dolby Laboratory. Dolby, Pro Logic, i dupli D simbol su registrirana marka Dolby Laboratorie.

Poverljivi neobjavljeni radovi. Autorsko pravo 1992-1997 Dolby Laboratories. Sva prava uvažena.

Sdelano pod licencom od Digital Theater Systems, Inc. US Pat. No. 5,451,942 5,956,674, 5,974,380, 5,978,762 i drugih izdatih patenta i predstojećih. DTS i DTS Digital Surround su trgovačke marke Digital Theater Systems, Inc. Autorsko pravo 1996, 2000 Digital Theater Systems, Inc. . Sva prava uvažena.



Napomena o autorskim pravima:

Zabranjeno je zakonom da si kopira, emituje, prikazuje, emituje preko kablvske mreže, javno izvodi, ili iznajmljuje, autorski materijal bez dozvole

Ovaj proizvod je opremljen razradjenom Macrovision zaštitom od presnimavanja. Zaštitni signali za kopiranje su snimljeni na nekim diskovima. Kod presnimavanja takvih diskova na VCR, pri reprodukciji kopije pojaviće se šum u slici.

Ovaj proizvod uključuje tehnologiju za zaštitu autorskih prava koji su zaštićeni opredeljenim patentim zakonima SAD i drugim pravima za zaštitu intelektualnog vlasništva, od Macrovision Corporation i drugih vlasnika prava. Upotreba ove registrovane zaštitne tehnologije mora biti ovlašćeno od Macrovision Corporation, i je predviđena za kućno i drugo ograničeno korišćenje gledanja osim ako je drugačije doyvoljeno od Macrovision Corporation. Suprotni inženjering ili demontiranje je zabranjeno.

SERIJSKI BROJ: Serijski broj nalazi se na stražnjoj strani ureda.

Ovaj broj je unikaln za ovaj ured i ne važi za druge. Ovde možete zapisati tražene podatke i čuvati ovo navodilo kao stalnu informaciju oVašoj kupovini.

Model Br. _____

Serijski Br. _____



Uklanjanje starog aparata

1. Ako se na proizvodu nalazi simbol prekrizene kante za smeće, to znači da je proizvod pokriven evropskom direktivom 2002/96/EC.
2. Električni i elektronski proizvodi ne smiju se odlagati zajedno s komunalnim otpadom, već u posebna odlagališta koja je odredila vlada ili lokalne vlasti.
3. Pravilno odlaganje starog proizvoda sprečit će potencijalne negativne posljedice po okoliš i zdravlje ljudi.
4. Podrobnije informacije o odlaganju starog proizvoda potražite u gradskom uredu, službi za odlaganje otpada ili u trgovini u kojoj ste kupili proizvod.

Tabla Sadržaja

UVOD

Predpazne mere	2
Tabla Sadržaja	3
Pre Upotrebe	4-5
Reproducivni diskovi	4
Preventive	5
Napomene o diskovima	5
O Simbolima	5
Prednji Panel i Prozor displeja /Stražnji panel.....	6
Daljinsko navodilo	7

PRIPREMA

Povezivanja	8-13
Povezivanje sa TV	8
Priključivanje dodatne opreme	9
Antenski priključci	10
Povezivanje zvučne sisteme.....	11-12
• Predajnik	11
• Mijenjanje kanala predajnika	11
• Podešavanje ID-a predajnika	11
• Sastavljanje i priključivanje zvučnika	11
• Priključivanje zvučnika	12
Poziciranje zvučnika	13
Pre Upotrebe	14-19
Mali rječnik za modus rada Audio Stream i Surround ..	14
Zvučni režim Sound	14
Display na ekranu	15
Početna podešavanja	16-19
• Opće operacije	16
• LANGUAGE	16
• DISPLAY	16-17
• AUDIO	17
• LOCK (Roditeljska kontrola)	18
• OTHERS	19

UPOTREBA

Upotreba DVD-a ili Video CD-a	19-22
Puštanje DVD-a ili Video CD-a	19
Opće pogodnosti	20-22
• Prijelaz na novi naslov/grupu	20
• Prijelaz na novo Poglavlje/Snimku	20
• Usporena reprodukcija (Slow Motion)	20
• Zaustavljanje slike i puštanje okvir-po-okvir ..	20
• Pretraživanje	20
• Ponavljanje	20
• Ponavljanje A-B	21
• Traženje vremena	21
• Traženje oznake	21
• Povećavanje	21
Posebne DVD pogodnosti	22
• Izbornik naslova	22
• Izbornik diska	22
• Mjenjanje audio jezika	22
• Promjena Audio kanala	22
• Titlovi	22
DVD Audio diskovi	22

Upotreba audio kompakt diska i MP3/WMA diska ...	23
Puštanje Audio CD-a ili MP3/WMA diska	23
• Pauza	23
• Premještanje na drugu snimku	23
• Ponavljanje snimke/Sve/Isključenje	23
• Pretraživanje	23
Rad s JPEG diskom	24
Gledanje JPEG diska	24
• Slide Show	24
• Mirna slika	24
• Prelazak na drugi File	24
• Rotiranje slike	24
Programirano puštanje	25
Ponavljanje programiranih snimki	25
Brisanje snimke s programirane liste	25
Brisanje cjelokupne programirane liste	25
Rad s DivX diskom	26
Podešavanje zvučnika	27
Dodatne pogodnosti	28
Memoriranje posljednjeg stanja	28
Zaštita ekrana (Screen Saver)	28
Sistemska odabiranje	28
Upravljanje TV-om	28
Upotreba Radija	29-30
Podešavanje radio postaja	29
Slušanje radija	29
Operacije RDS-a	30
Pretraživanje programa (PTY)	30
Druga funkcija	31
Podešavanje "spavanje" (Sleep) tajmera	31
Utamljenje (Dimmer)	31
MUK (MUTE)	31
Upotreba žaka za slušalice	31
Odabiranje izvora ulaza	31
XTS (Izvrstan istinski zvuk - Excellent True Sound) ..	31
XTS pro	31

INFORMACIJA

Kodovi jezika	32
Kodovi zemalja	32
Rešavanje problema	33-34
Specifikacije	35

Pre Upotrebe

Reproducivni diskovi

	DVD video diskovi (8 cm / 12 cm disk)
	DVD audio diskovi (8 cm / 12 cm disk)
	Video CD (VCD) (8 cm / 12 cm disk)
	Audio diskovi (8 cm / 12 cm disk)

Uz to, na ovom uređaju možete puštati DivX datoteke, DVD-RW, DVD+RW, SVCD i CD-R / CD-RW koji sadrži audio naslove, MP3 datoteke WMA, i/ili JPEG datoteke.

Napomene

- U zavisnosti od načina na koji je napravljen snimak ili vida CD-R/RW (ili DVD-RW, DVD+RW) diska, neki CD-R/RW (ili DVD-RW, DVD+RW) diskovi ne mogu se reproducirati na ovom uredu.
- Ne prikrepljujte bilo kakvu nalepnicu ili oznaku na obe strane (strani sa oznakom i strani na kojoj je snimak) diska.
- Ne koristite neregularno izrezane CD diskove (na pr., u formi srca ili osmougaone). To može dovesti do kvara.

Napomene na DVD i Video CD diskovima

Neke operacije pri reproduciranju DVD i Video CD diskova mogu biti prethodno fiksirane od softvernog proizvođača. Tako da uređaj reproducira DVD i Video CD diskove prema dizajnu softvernog proizvođača, i neke reproducivne karakteristike uređaja mogu biti nedostupne, ili mogu biti dodate druge. Obvezno pogledajte upute koje su isporučene sa DVD-ima i Video CD-ima. Neki DVD-i koji su proizvedeni za poslovnu upotrebu možda se neće moći reproducirati na ovom uređaju.

Regionalni DVD/CD prijemnik za DVD diskove

Ovaj DVD/CD prijemnik je projektiran i proizveden za reproduciranje u regionu "2" kodiranog DVD softvera. Regionalni kod koji je označen na nekim DVD diskovima označava koji tip risivera može reproducirati taj disk. Ovaj uređaj može reproducirati samo DVD diskove sa oznakom "2" ili "ALL".

Ako pokušate reproducirati neki sa drugom oznakom saobštenje "Proverite broj regiona" se pojavljuje na TV ekranu. Neki diskovi nemaju oznaku regionalnog koda iako je njihovo reproduciranje zabranjeno zonalnim limitima.



Napomena za DTS-kodirane CD diskove

Kada reproducirate na DTS-kodiranim kompaktnim diskovima, nivo zvuka iz analognog stereo izlaza može se čuti pojačan. Da bi izbjegli moguću povredu audio sistema, prije reproduciranja takvih diskova utišajte glasnoću zvuka, regulirajte postepeno glasnoću zvuka i održavajte nizak nivo zvuka. Da bi se nasladili reproduciranju DTS Digital Surround™, kod digitalnog izhoda uređaja treba biti povezan vanjski kanal 5.1 dekodirajuće sisteme DTS Digital Surround™.

Termini povezani s diskovima

Naslov (Samo DVD video diskovi)

Osnovni sadržaj filma ili prateće karakteristike ili dopunske karakteristike, ili muzički album.

Svaki naslov ima svoj informativni broj koji Vam omogućuje lako da opredelite njegovo mesto nalaženja.

Poglavlje (Samo DVD video diskovi)

Delovi od slike ili muzički deo koji su manji od naslova.

Jedan naslov je sastavljen od jednog ili nekoliko kadra.

Svaki deo ima svoj broj koji Vam omogućuje da opredelite deo koji želite. U zavisnosti od diska, mogu biti ne snimljeni nikakvi kadri.

Grupa (Samo DVD audio diskovi)

Osnovni audio sadržaj ili prateći sadržaj ili dodatni sadržaj ili glazbeni album. Svaka grupa ima svoj referentni broj koji vam omogućuje da je lako pronađete

Scena (VCD)

Na Video CD s funkcijama za upravljanje reproduciranja PBC (Kontrola reproduciranja), pokretne slike i kino kadri su podjeljeni na delove nazvane "Scene". Svaka scena se pokazuje u meniju ekrana i ima svoj broj, koji Vam dozvoljava da opredelite mestonalaženja scene koju želite. Jedna scena je sastavljena od jedne ili više staza.

Tipovi Video CD-a

Ima dva tipa Video CD-a:

Video CD diskovi opremljeni sa funkcijom za upravljanje reproduciranja PBC (Verzija 2.0)

Funkcije za upravljanje reproduciranja PBC dozvoljavaju upotrebu sistema preko menija, funkcija za pretraživanje, ili drugih specifičnih operacija sličnim sa onim pri radu na kompjuteru. Osim toga mogu biti reproducirani kino kadri s visokom mogućnošću rezolucije slike ako su oni dostupni na disku.

Video CD diskovi ne opremljeni sa funkcijom za upravljanje reproduciranja PBC (Verzija 1.1)

Upotrebjavani na isti način kao i Audio CD, ovi diskovi omogućavaju reproduciranje video slike isto kao audio, ali nisu opremljeni funkcijom PBC.

Pre Upotrebe (Nastavak)

Preventive

Rukovanje uredom

Kod transportiranja ureda

Originalna transportna kartonska kutija i materijal za pakovanje idu zajedno. Za maksimalnu zaštitu otpakujte ured kao što je originalno upakovan u fabrici.

Kod postavljanja ureda

Slika i zvuk obližnjeg TV, VCR, ili radija mogu biti ometani za vreme reproduciranja. U ovom slučaju, postavite ured dalje od TV, VCR, ili radija ili isključite ured nakon što izvadite disk.

Da bi održavali površinu čistu

Ne upotrebljavajte tečnosti u gasovitom stanju kao što je insekcidni sprej blizu ureda. Ne ostavljajte gumene ili plastične predmete u kontakt sa uredom za duže vreme. Oni mogu ostaviti tragove na površini ureda.

Čišćenje ureda

Da bi počistili ured

Koristite meku, suhu krpu. Ako je površina mnogo isprljana, koristite meku krpu ovlaženu blagim deterdentsom. Nemojte koristiti jake razređivače kao što je aceton, benzin, rastvarač, jer bi oni mogli oštetiti površinu ureda.

Da bi održavali jasnu sliku

DVD prijemnik je visoko-tehnološki, precizni ured. Ako se optičko prijemno sočivo i dijelovi diskovog pokretanja isprljaju ili iznose, kvaliteta slike bi će loša. Na svakih 1,000 sata upotrebe preporučuje se regularna inspekcija za detalje i održavanje (Ovisi o uslovima eksploatacije)
Za detalje molimo povežite se sa Vašim najbližim trgovcem.

Napomene o diskovima

Rukovanje diskom

Ne dodirujte disk na strani gde je rekordiran.
Uhvatite disk sa strane tako da ne dodirujete površinu diska.
Ne zakačinjite hartiju za disk.

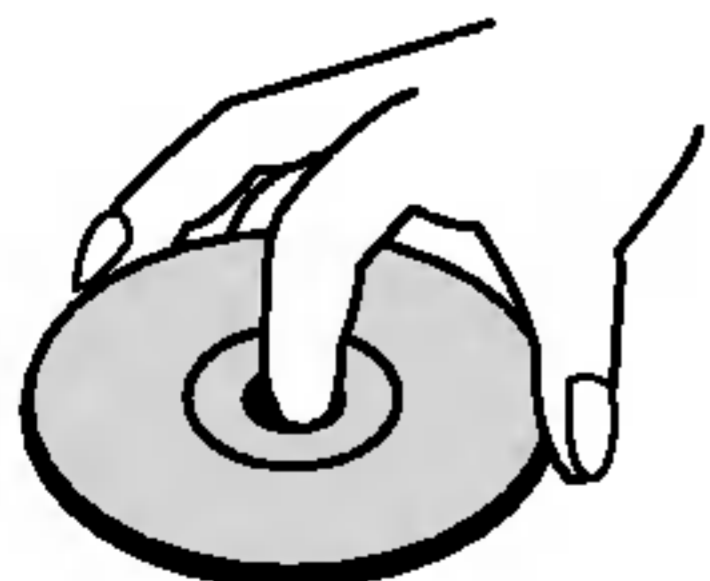

Skladiiranje diska

Posle slušanja, stavite disk u njegovu kutiju.
Ne držite disk u neposrednoj blizini sunčevih zraka ili blizu do izvora toplote. Ne ostavljajte ga u parkiranom automobilu izloženim direktnim sunčevim zracima, jer će ga visoka temperatura oštetiti.

Čišćenje diska

Otisci prstiju i prah prouzrokuju izkrivljenje slike i zvuka. Pre upotrebe počistite disk čistom krpom. Počistite disk kružno od centra ka periferiji.

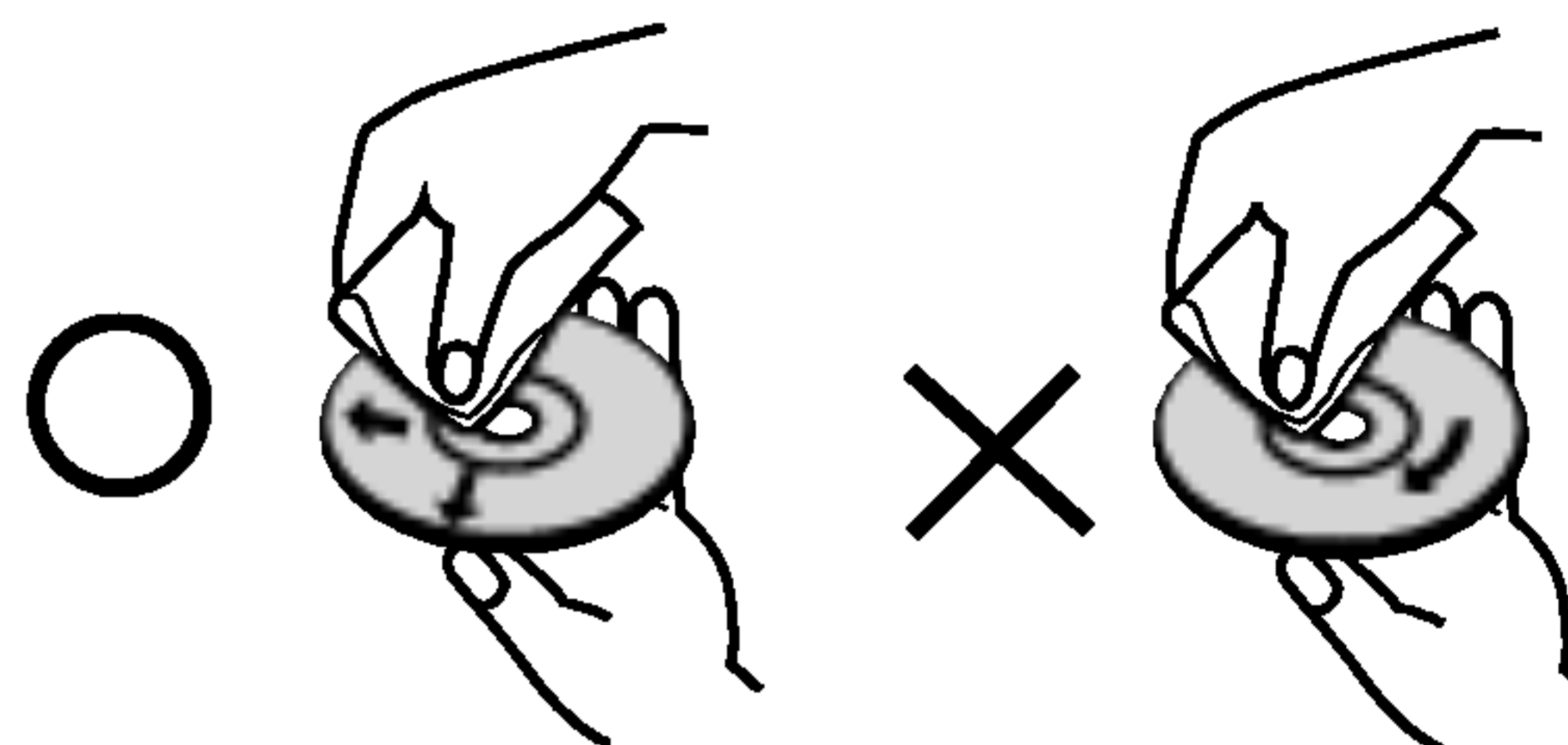

Nemojte koristiti jake razređivače kao što je aceton, benzin, rastvarač, komercionalno dostupna sredstva za čišćenje, ili anti-statični sprej za stare vinil gramofonske ploče.









O Simbolima

Ako se simbol pojavi

“” se može pojaviti za vreme rada. Ova ikona označava da je funkcija objašnjena u ovom vlasnikovom navodilu nedostupna na specifičnom DVD video disku.

O Simbolima diska za instukcije

Sekcija čiji naslov ima jedan od sledećih simbola važi samo za disk sa predstavljen simbolom.

-  DVD i finalizirani DVD±R/RW
-  DVD Audio diskovi
-  Video CD sa PBC (Kontrola reproduciranja) funkcijom
-  Video CD bez PBC (Kontrola reproduciranja) funkcijom
-  Audio CD
-  MP3 diskovi
-  WMA diskovi
-  JPEG diskovi
-  DivX diskovi

Prednji Panel i Prozor displeja /Stražnji panel

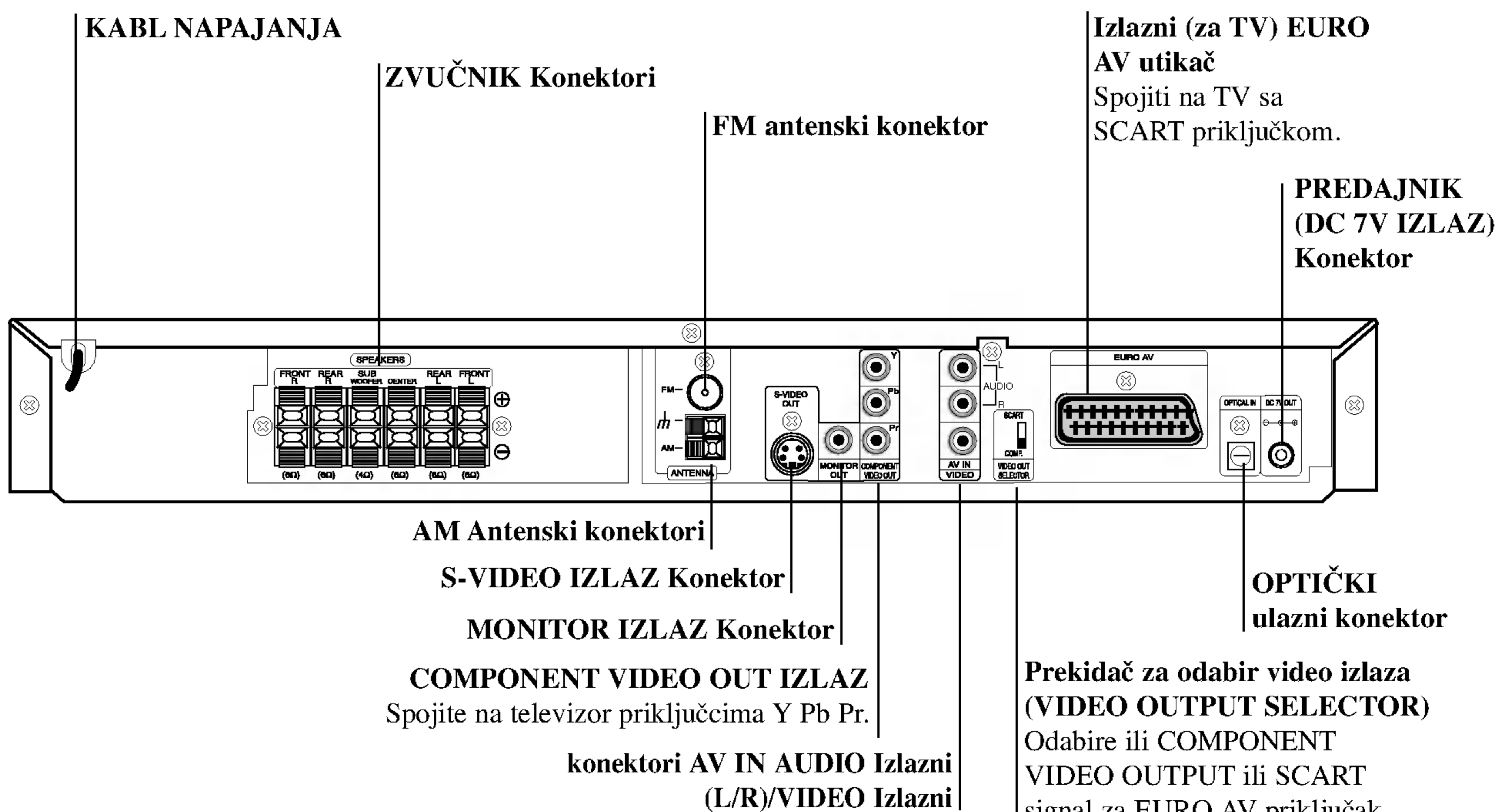
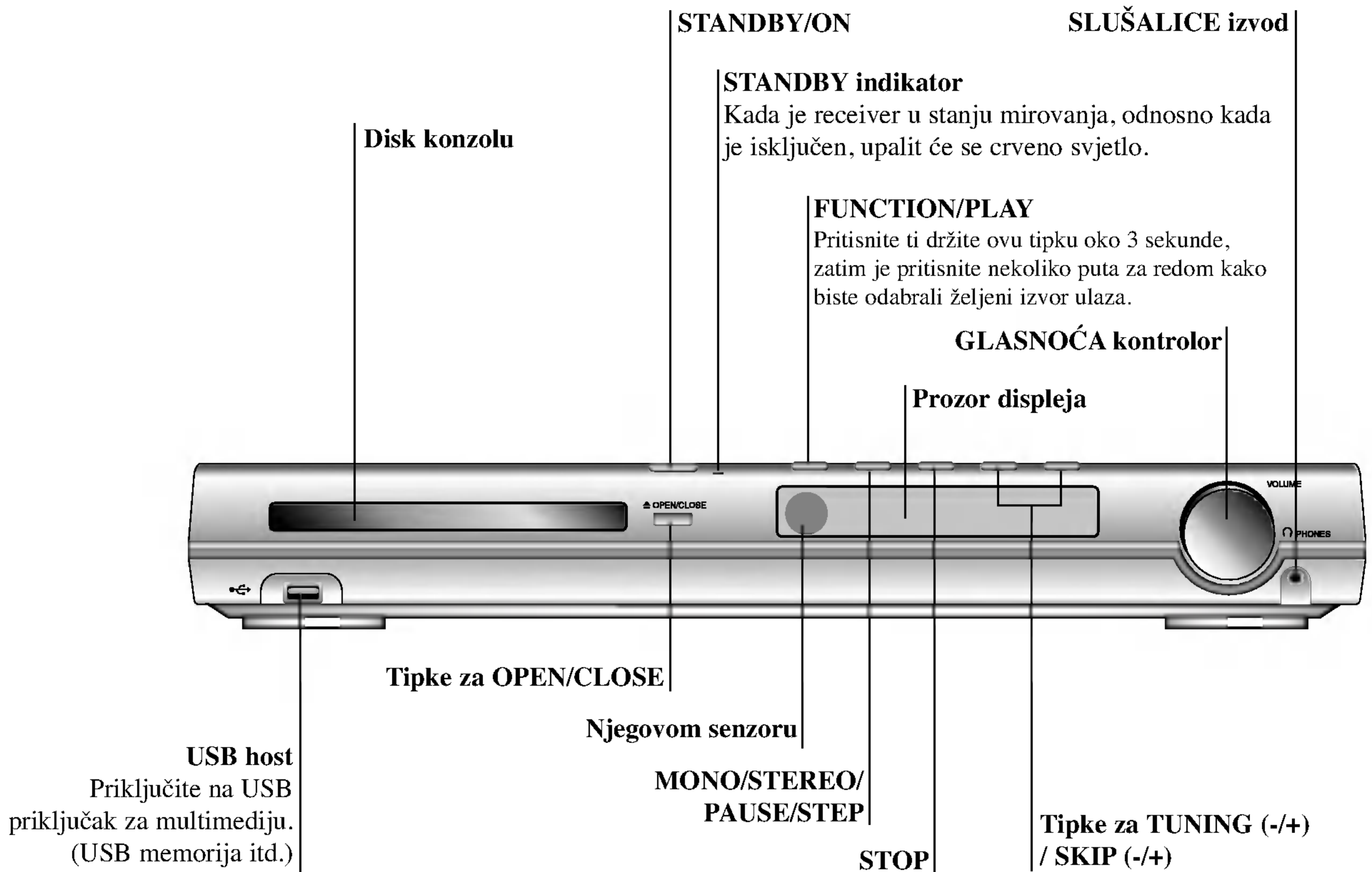

Ne dodirujte unutrašnjost žaka na stražnjem panelu.
 Elektrostačko oslobađanje može prouzrokovati stalni kvar na uredu.

Daljinsko navodilo

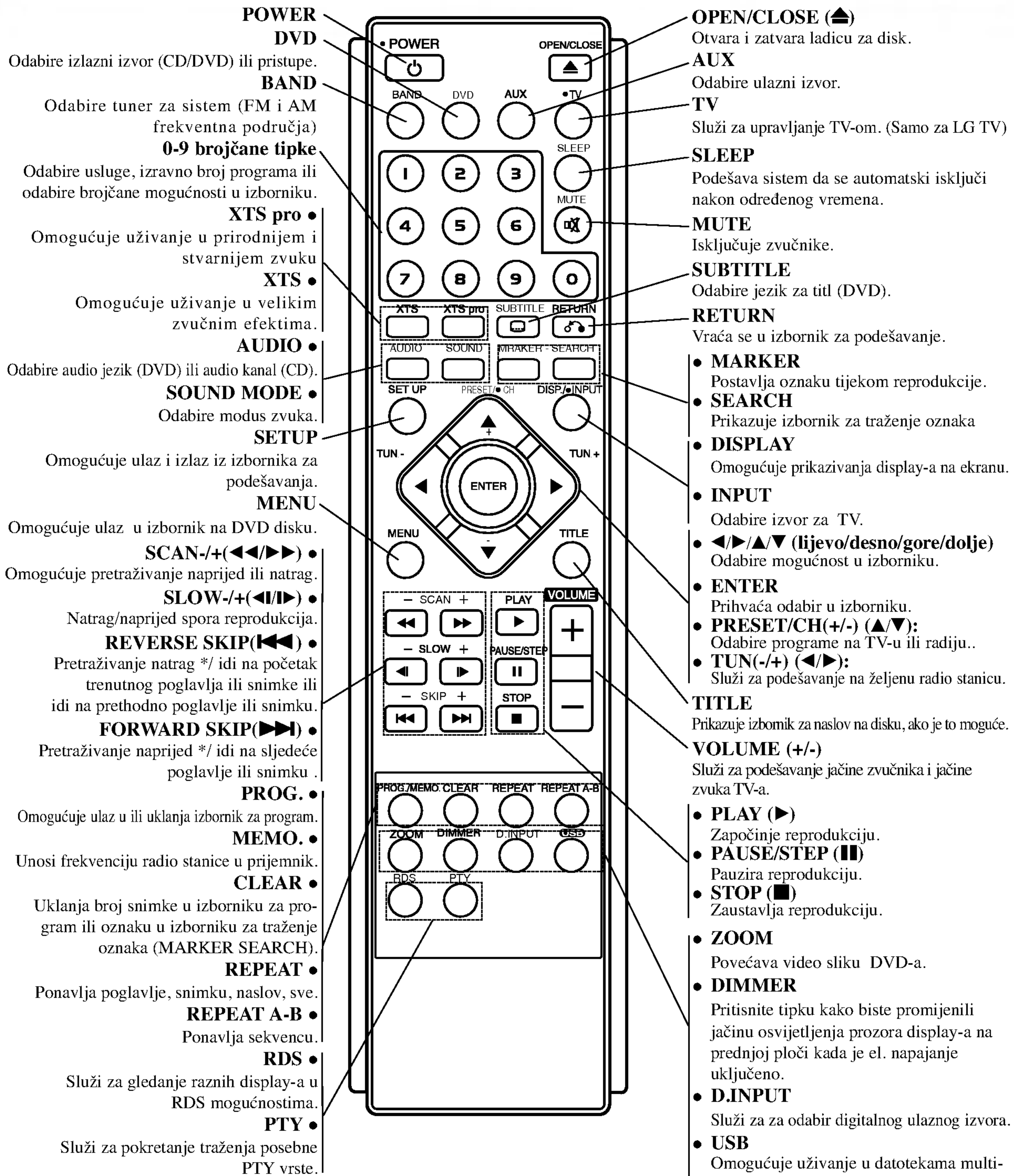

Specifikacije rada daljinskog navodila

Uperite daljinsko navodilo ka njegovom senzoru i pritisnite tipke.

- **Daljina:** Oko 23 ft (7 m) ispred senzora za daljinsko navodilo.
- **Ugao:** Oko 30° u svakom pravcu ispred senzora za daljinsko navodilo

⚠ Pažnja

Ne kombinujte stare i nove baterije. Nikada ne kombinujte različite tipove baterija (standartne, alkaline, itd.).

Instalacija baterija na daljinskom navodilu

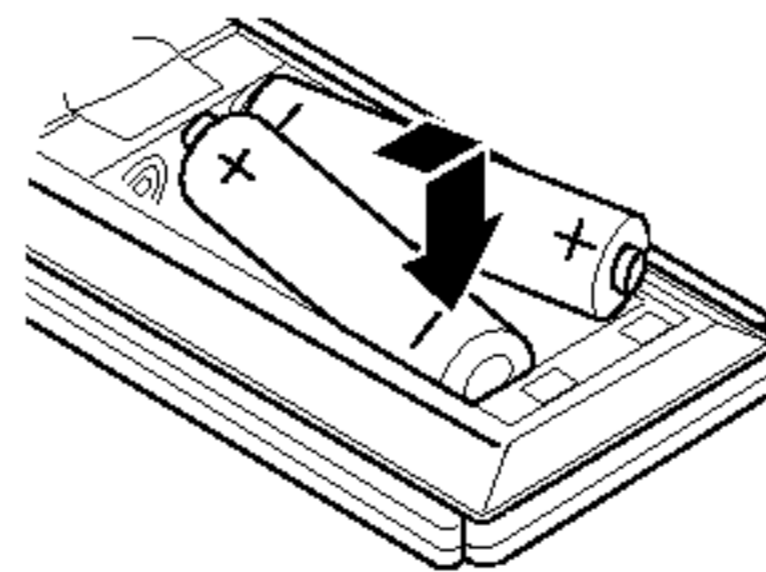

Uklonite poklopac baterija na stražnjem delu daljinskog navodila, i postavite dve R03 (veličine AAA) baterije sa + i - tačno kao što je označeno.

Povezivanja

Povezivanje sa TV

- Napravite jedno od sledećih povezivanja u zavisnosti od kapacitetnih sposobnosti Vašeg postojeće opreme.
- Kod upotrebe priključka za COMPONENT VIDEO OUT, podesite prekidač za VIDEO OUT SELECTOR na COMPONENT. Kod upotrebe priključka za SCART, podesite prekidač za VIDEO OUT SELECTOR na SCART.

Korisni saveti

- Ovisi od Vašeg TV aparata i drugih ureda koje želite povezati, postoje različiti načini da povežete plejer. Kristite jedan od opisanih načina ispod.
- Molimo pogledajte u navodilo Vašeg TV, VCR, Stereo sisteme ili druge opreme, koju želite da povežete da napravili najbolje povezivanje.

UPOZORENJE

- Uverite se da je DVD/CD receiver-a povezan direktno ka TV. Odaberite pravilni dV ulaz na Vašem TV.
- Ne povezujujte Vaš DVD/CD receiver-a ka TV preko VCR. slika sa DVD receiver-a se može iskriviti od sisteme za zaštitu od kopiranja.

S-Video povezivanje

Povežite S-VIDEO IZLAZNI žak na DVD/CD receiver-a sa S-Video ulaznim žakom na TV koristeći opcionalni S-video kabl. (S).

Video povezivanje

Povežite MONITOR IZLAZNI žak na DVD/CD receiver-a sa video ulaznim žakom na TV koristeći video kabl koji je dostavljen. (V).

SCART priključak

Spojite izlaznu (za TV) EURO AV utikač DVD/CD receiver-a na odgovarajuće utičnice TV-a pomoću scart kabla (T).

Spajanje Component video (ColorStream®)

Priključite COMPONENT video izlaz na DVD/CD receiver-a na odgovarajuće priključne ulaze TV-a pomoću kabla Y Pb Pr (C).

Priključivanje progresivnog scan-iranja - Progressive Scan (ColorStream®)

- Ako je vaš TV visoko definiran ili "digitalno spreman", možete iskoristiti izlaz progresivnog scan-iranja ovog DVD/CD receiver-a za najbolju moguću video rezoluciju.
- Ako vaš TV ne prihvata format progresivnog scan-iranja, slika će biti puna smetnji ukoliko na DVD/CD receiver-a postavite opciju Progressive Scan.

Priključite COMPONENT video izlaz na DVD/CD receiver-a na odgovarajuće priključne ulaze TV-a pomoću kabla Y Pb Pr (C).

Stražnji panel TV

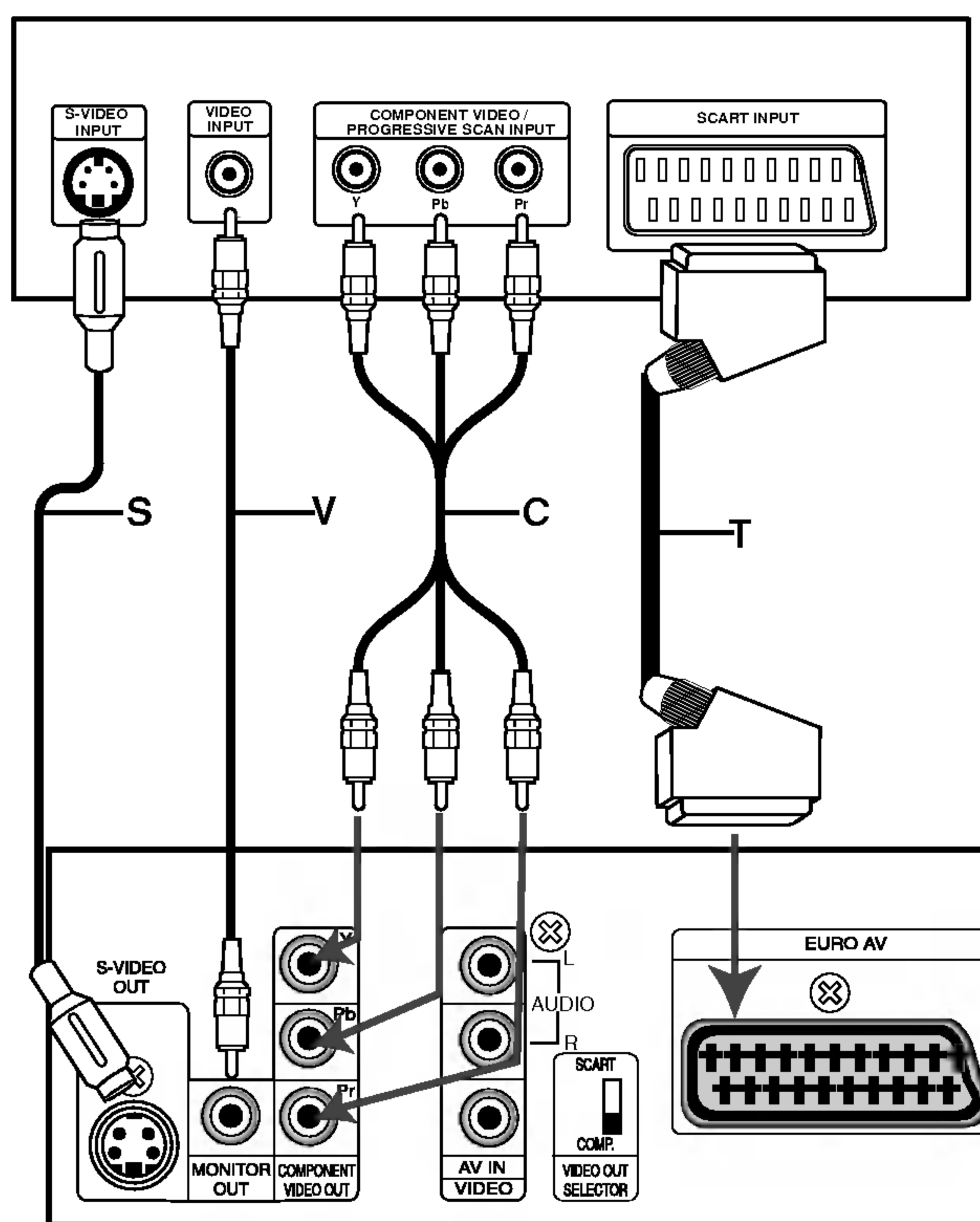

Stražnji dio DVD/CD receiver-a

Napomene

- Progressive postavite na "On" u izborniku podešavanja progresivnog signala, vidi stranicu 17.
- Progressive postavite na "Off" uklanjanjem diska iz uređaja. Pazite je li se na displayu pojavio natpis "no disc". Zatim pritisnite tīpku STOP i držite ju pet sekundi prije puštanja.
- Progresivno skeniranje ne radi s analognim video priključcima (žuti VIDEO OUT priključak) ili sa S-VIDEO priključkom.

Povezivanja (nastavak)

Priključivanje dodatne opreme

- 1 Priključite VCR na AV IN priključke.
- 2 Priključite optički izlaz na DVD Player-u (ili digitalnom uređaju i sl.) na OPTICAL IN priključak.
- 3 Priključite USB priključak na USB memoriji (ili MP3 player-u, i sl.) na USB HOST priključak na prednjoj strani uređaja.

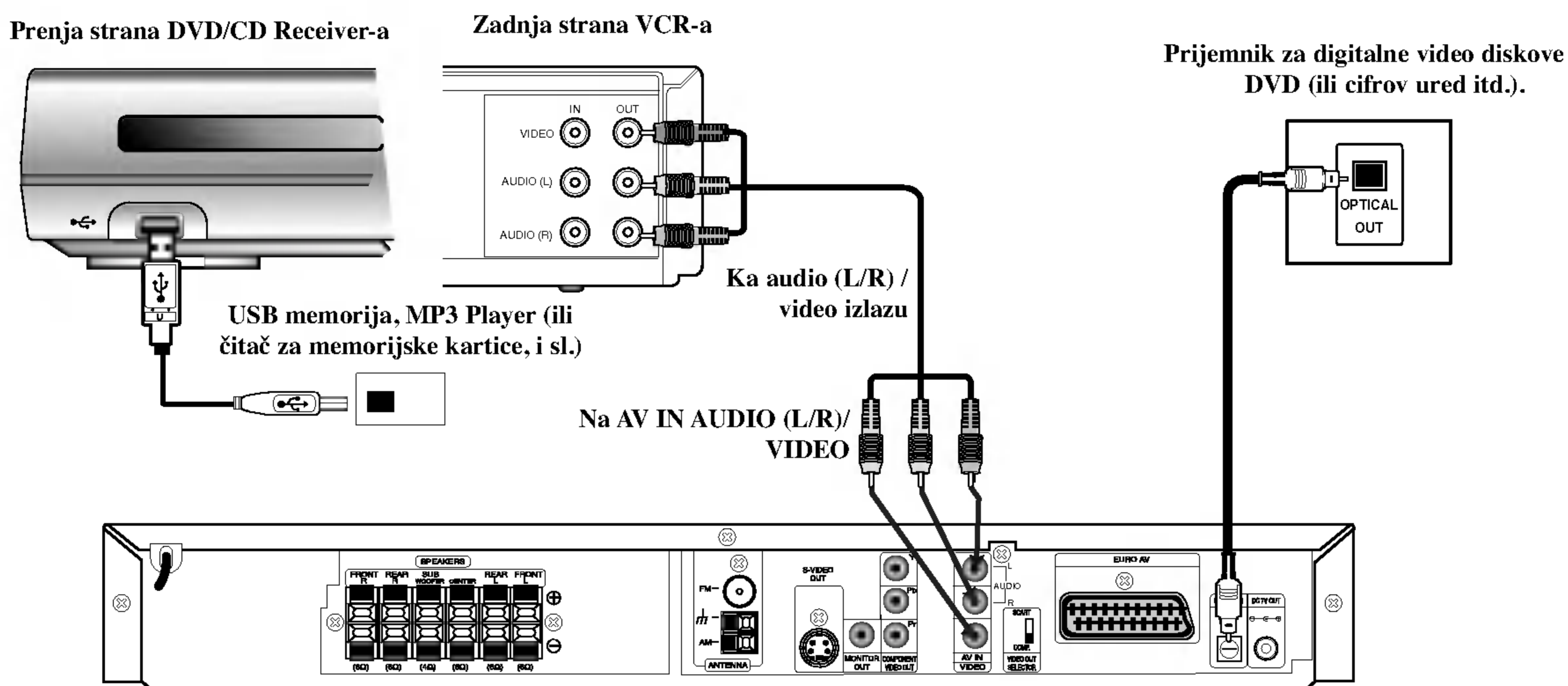

Napomene

- Ako audio format digitalnih izlaza ne odgovara kapacitetnim mogućnostima Vašeg prijemnika, prijemnik će izdavati silan i izkrivljen zvuk ili uopšte nikakav zvuk.
- DivX datoteke na vašoj memorijskoj kartici neće moći biti reproducirane.

Povezivanja (nastavak)

Antenski priključci

Povežite dostavljene antene za frekventno / modularno moduliran signal FM/AM za slušanje radija.

- Povežite kružnu antenu za amplitudno (AM) moduliran signal ka konektoru za AM-antenu.
- Spojite FM žicu antene na konektor za FM antenu.

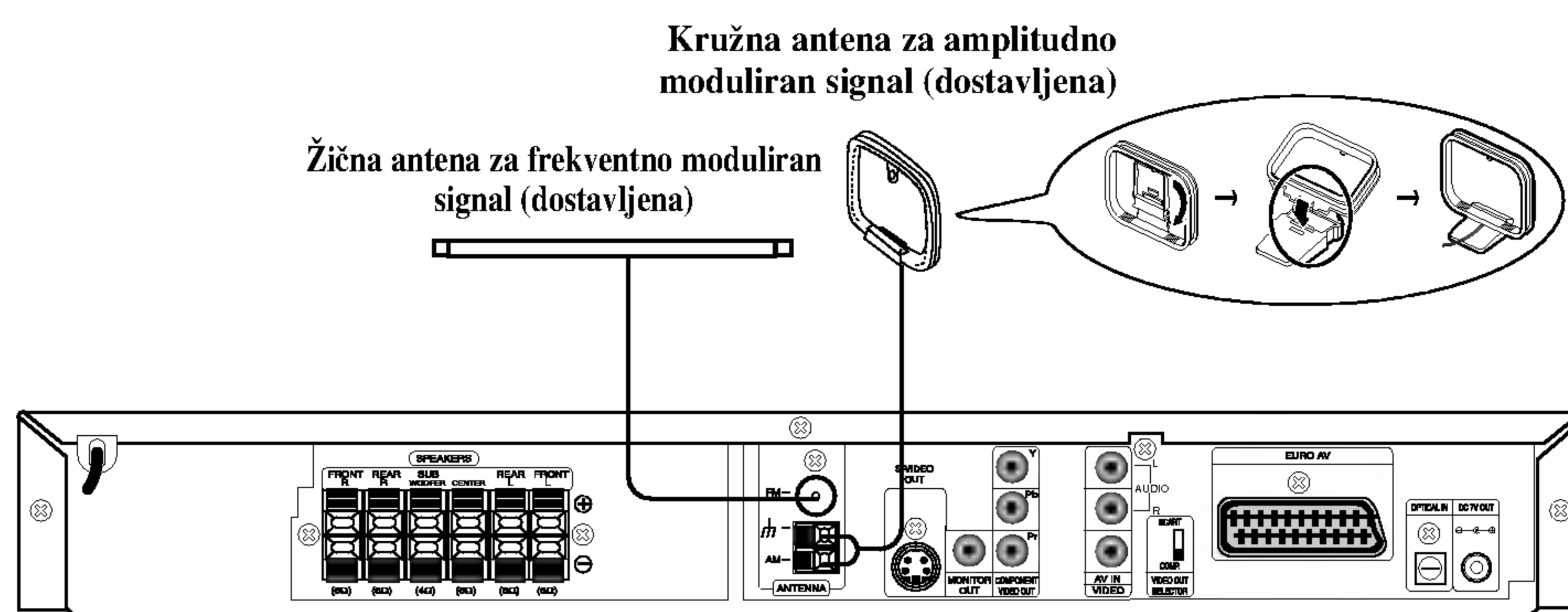

N Napomene

- Da bi izbegli šumni rezonans, postavite kružnu AM antenu dalje od prijemnika za digitalne video diskove DVD/CD i drugih komponenti.
- Ne zaboravljajte da u celini raztegnete žičnu FM antenu.
- Posle povezivanja žične FM antene, održavajte koliko je moguće horizontalno.

Povezivanja (nastavak)

Povezivanje zvučne sisteme

N Napomena

Ako se u blizini nalazi snažan izvor elektromagnetskih valova, može doći do pojave interferencije (miješanja signala). (Na primjer: Mikrovalna pećnica)

Predajnik

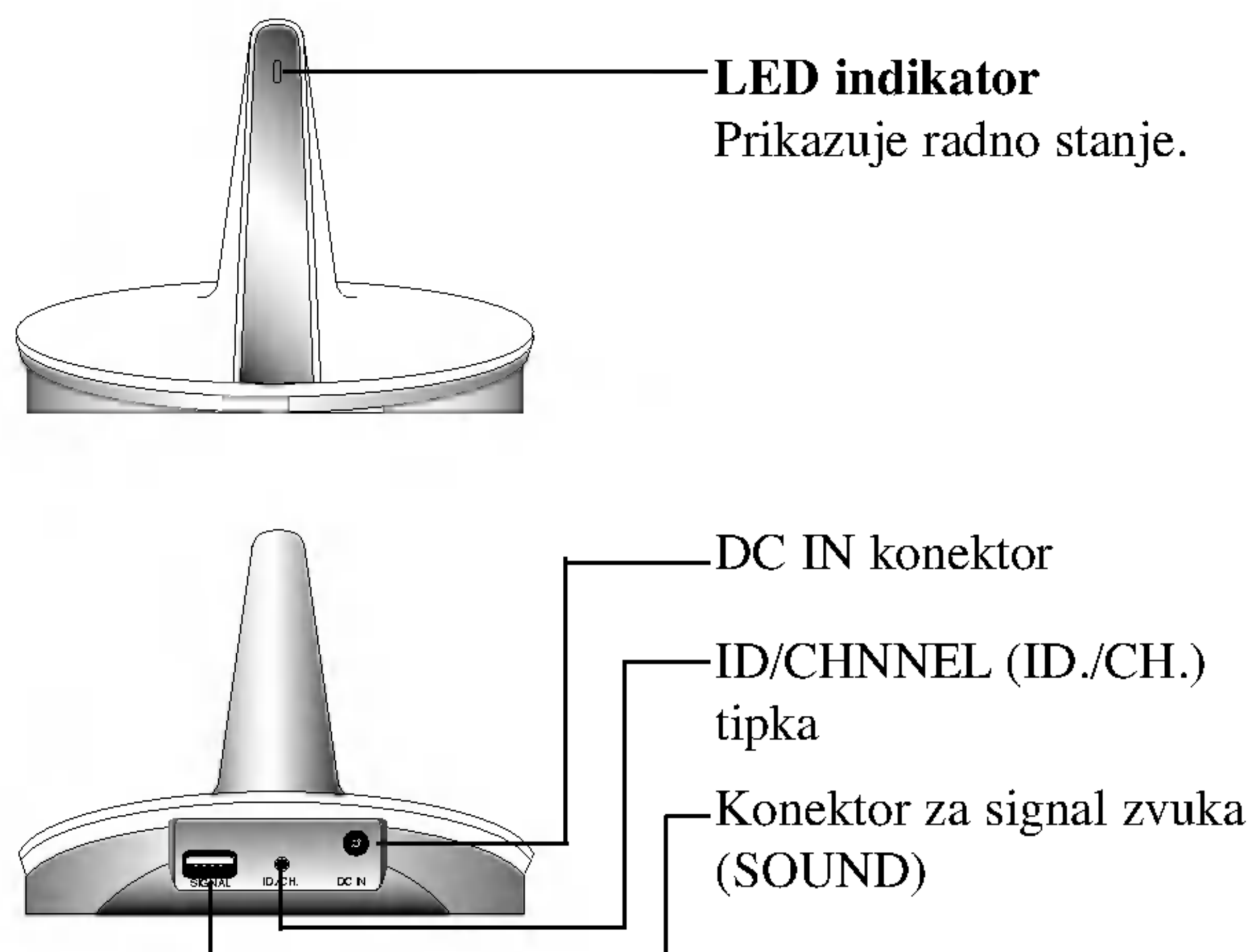

Mijenjanje kanala predajnika

Ukoliko se u blizini nalazi sličan bežični uređaj, može doći do pojave interferencije. U tom slučaju, promijenite kanal predajnika pomoću tipke predajnika ID/CHANNEL (ID./CH.).

Pritisnite tipku ID/CHANNEL (ID./CH.) kraće od 3 sekunde.

N Napomena

Bežični zvučnici možda neće primati promijenjeni kanal predajnika. U tom slučaju podesite ID na sljedeći način.

Podešavanje ID-a predajnika

Kada po prvi put priključite bežični zvučnik, plavo i crveno svjetlo LED indikatora bežičnog zvučnika će treptati naizmjenično i tada će se automatski podesiti ID.

Ako dođe do pojave interferencije ili u slučaju upotrebe novog bežičnog zvučnika, podesite ID.

- 1. Pritisnite tipku ID/CHANNEL (ID./CH.) duže od tri sekunde.**
Plavo svjetlo LED indikatora će treptati.
- 2. Isključite predajnik i bežični zvučnik, a zatim ih ponovo uključite.**

Sastavljanje i priključivanje zvučnika

Prednji i stražnji zvučnici odvojeni su s postolja zvučnika. Spojite žive zvučnika i sastavite prednje i stražnje zvučnike s postolja kako je prikazano na crtežu.

- Spojite žice zvučnika na odgovarajuće terminale na stražnjem dijelu svakog prednjeg i stražnjeg zvučnika.
- Nakon spajanja žica zvučnika, a odgovarajuće terminale na stražnjem dijelu svakog prednjeg i stražnjeg zvučnika, namjestite prednje i stražnje zvučnike na postolje.

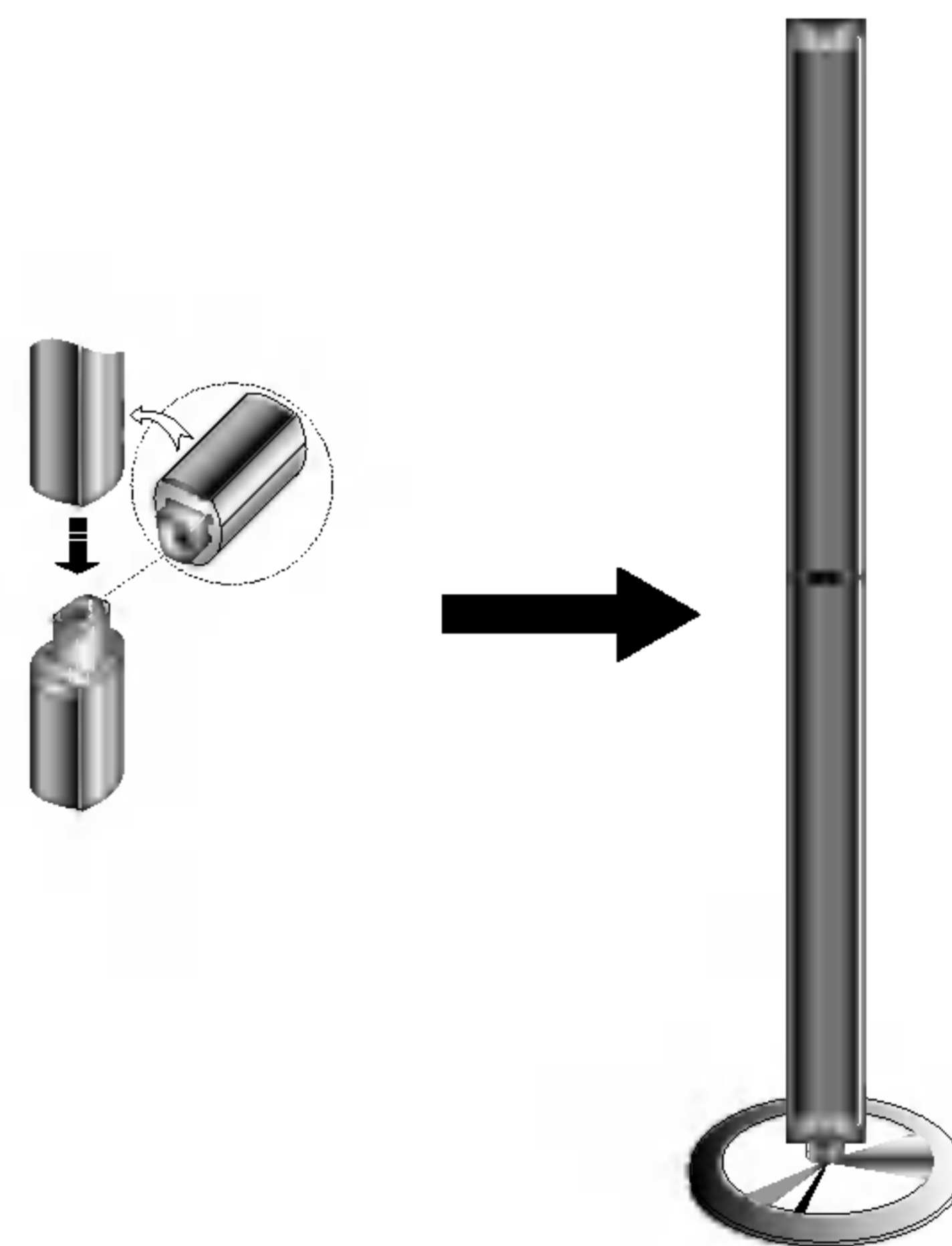

N Napomena

- Nakon sastavljanja prednjih i zadnjih zvučnika ne možete skidati zvučnike s postolja.

PRIPREMA

Povezivanja (nastavak)

Povezivanje zvučne sisteme

Priključivanje zvučnika

- Priključite zvučnike na prednji (desni, lijevi) ili srednji konektor za zvučnike.
- Priključite subwoofer na woofer konektor.
- Priključite električni napojni kabel bežičnog zvučnika u utičnicu. Zatim spojite stražnji zvučnik (lijevi) i bežični zvučnik [Stražnji zvučnik desni] pomoću kabela za spajanje zvučnika.
- Priključite DC IN konektor predajnika i konektor predajnika na zadnjoj ploči pomoću DC električnog kabela.
- Priključite SOUND SIGNAL (Signal zvuka) konektor predajnika i konektor zadnjeg zvučnika (desni, lijevi) na zadnjoj ploči pomoću SOUND SIGNAL kabl.
- Podesite daljinu između predajnika i bežičnog zvučnika (desni) unutar raspona od 10m.

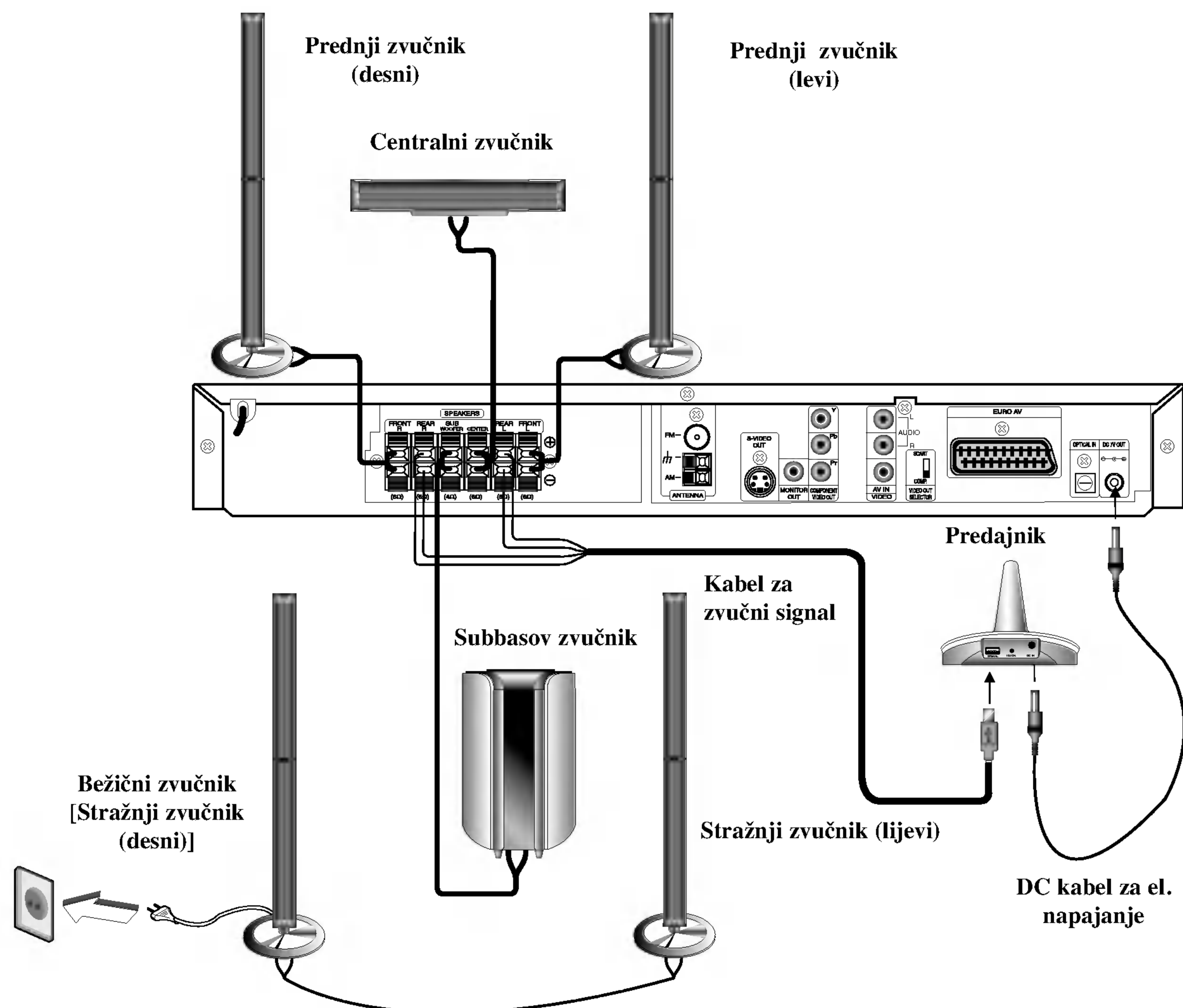

Napomene

- Optimalan rad se može osigurati samo kada su predajnik i bežični zvučnik udaljeni između 2 m i 10 m, jer u protivnom može doći do grešaka u telekomunikaciji ako je udaljenost između njih premala kao i prevelika.
- Ne zaboravite da uskladite kabl zvučnika sa odgovarajućom žabicom na komponentama: + ka + i – ka –. Ako obrnete kable, ozvučavanje će biti iskrivljeno i fali će bas.
- Ne razmontiravajte prednji poklopac dostavljenog zvučnika.
- Potrebno je nekoliko sekundi (ponekad možda i više) da predajnik i bežični zvučnik (desni, lijevi) počnu komunicirati jedan s drugim.
- Kada je glavna jedinica isključena, predajnik će se automatski isključiti, a bežični zvučnik će biti u stanju pripravnosti (standby) (crveni LED indikator).
- Ako je bežični zvučnik isključen, u tom slučaju bežični zvučnik neće funkcionirati.

Povezivanja (nastavak)

Poziciranje zvučnika

U slučaj normalnog položaja, koristite 6 zvučnika (2 prednja zvučnika centralni zvučnik, 2 zadnja zvučnika i subbasov zvučnik). Ako želite da reproducirate dominantni basov zvuk, DTS digitalno okruženje ili Dolby Digital okruženje, treba da povežete subwoofer zvučnik.

- **Prednji zvučnici**

Skladno Vašoj slušajućoj poziciji podesite zvučnike na jednaku distancu. I preko pozicije slušanja koja postavlja interval između zvučnika na 45 stupnja.

- **Centralni zvučnik**

Idealno je da centralni zvučnik i prednji zvučnici budu na istoj visini. Ali uobičajeno mesto je iznad ili ispod televizora.

- **Stražnji zvučnici**

Postavite levi i desni iza zone za slušanje. Ovi zvučnici kreiraju zvučni i atmosferski utisak zahtijevan od okružujućeg (surround) reproduciranja. Da bi dobili najbolje rezultate, ne instalirajte stražnje zvučnike mnogo daleko iza zone slušanja a instalirajte ih na ili nad nivoa ušiju slušatelja. Isto tako je efikasno da se upere stražnji zvučnici u pravcu zida ili plafona za dopunsko rasprskivanje zvuka.

U slučaju sobe malih razmera, ako je slušalac blizu stražnjeg zida podesite stražnje zvučnike jedan nasuprot drugom, i podesite stranje zvučnike u rastojanju od 60 - 90 cm iznad slušaocvih ušiju.

- **Subwoofer zvučnik**

Ovo može da se postavi u bilo koju prednju poziciju.

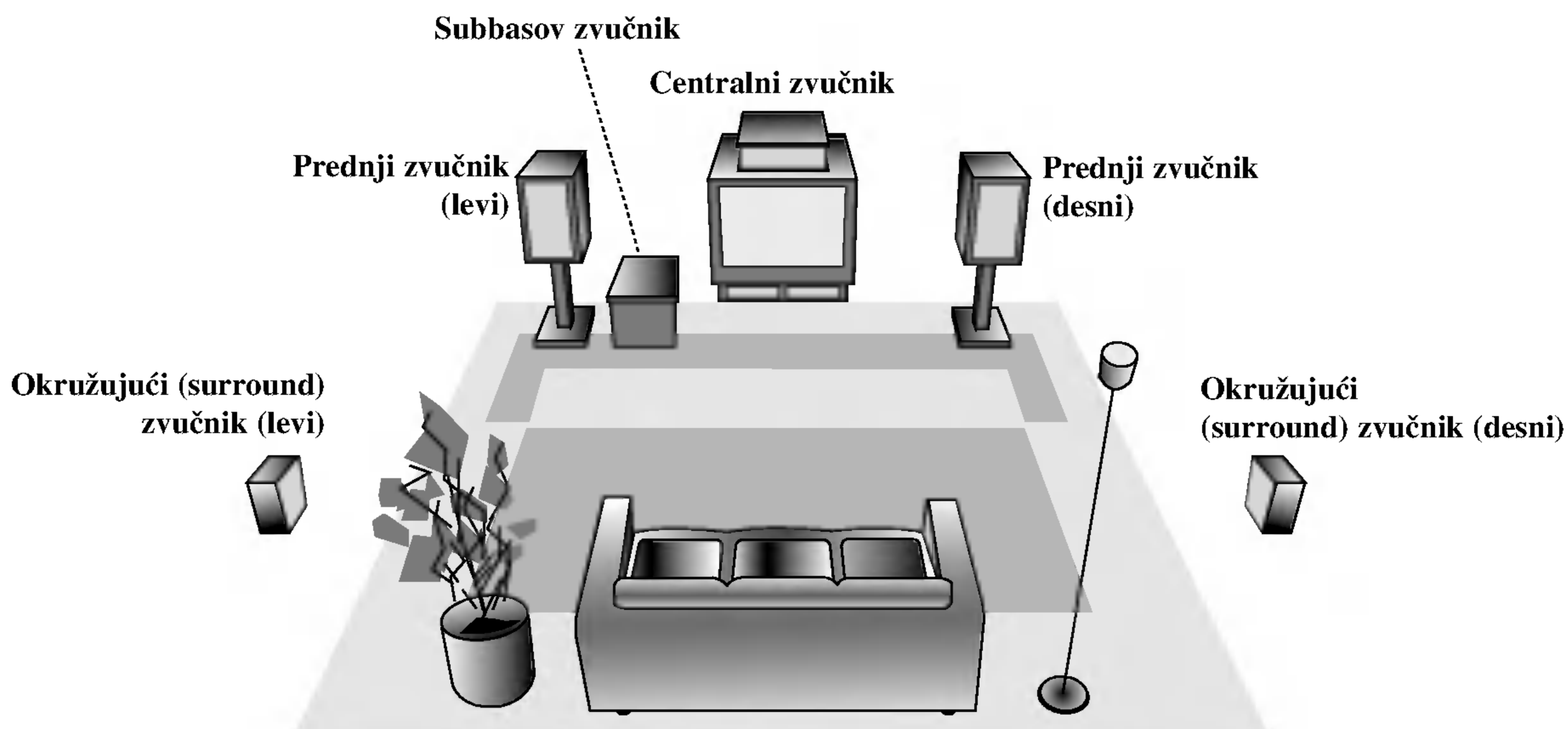

Primer za poziciranje zvučnika

O Feritnoj jezgri (OPCIJSKI)

Obavezno priključite feritnu jezgru na kabele zvučnika (za priključivanje na ovaj uređaj).

Ova feritna jezgra može smanjiti buku.

Kako priključiti feritnu jezgru

1 Pritisnite stoper [a] na feritnoj jezgri kako biste ju otvorili.

2 Jednom namotajte oko feritne jezgre.

3 Zatvorite feritnu jezgru dok ne začujete zvuk da je sjela.

Napomene:

- Feritnu jezgru priključite u blizini uređaja (Vidi sl.3 i komentare uz sliku).

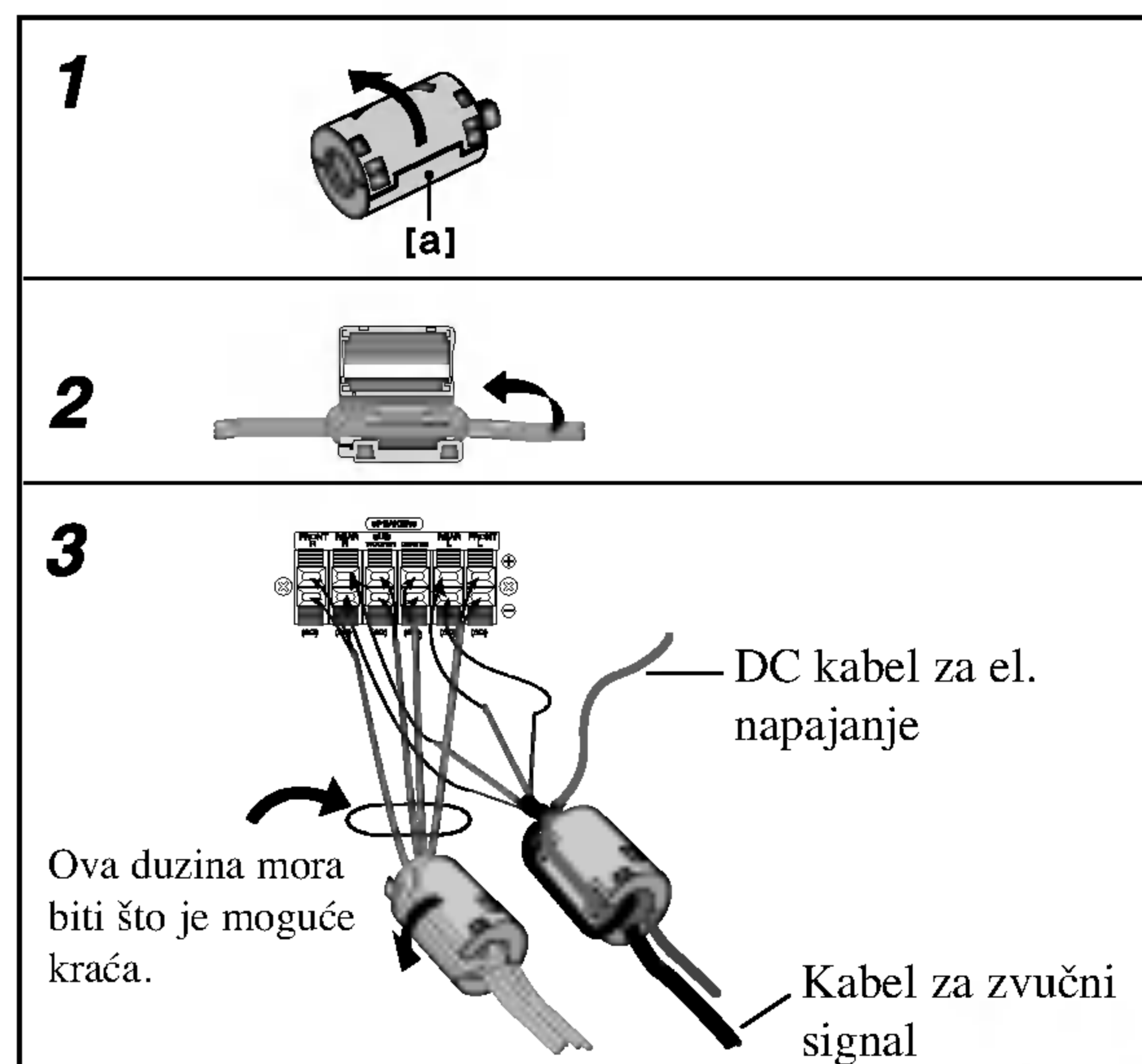

Pre Upotrebe

Mali rječnik za modus rada Audio Stream i Surround

dts

Vam omogućuje da se sladite zvuku od 5.1 (ili 6) digitalnih kanala, visokokvalitetnih digitalnih audio izočinika u DTS-sistemi trgovačke marke, kao što su na primer diskovi, digitalni video diskovi DVD, kompakt diskovi, itd. DTS Digital Surround osigurava do 6 kanala autentični audio (što označava identično originalnim masters-snimcima) i završava sa krajnje čistim otpočetka do kraja istinitim 360-stupnjevim zvučnim poljem. Termin DTS je trgovačka marka DTS Technology, LLC. Fabriciran po licenci od DTS Technology, LLC.

DOLBY DIGITAL

Okružujući (surround) Dolby Digital format Vam omogućuje da uživete u do 5.1 digitalnih kanala od okružujućeg ozvučenog istočnika Dolbi Digital - programa. Ako reproducirate digitalne diskove označene sa "  ", možete da uživete u boljoj kvaliteti zvuka, u većoj prostranstvenoj tačnosti i na poboljšanoj dinamičkoj dijapazoni.

DOLBY PRO LOGIC (II)

Dolby Pro Logic II sazdaje od dvo –kanalnih istočnika pet izlaznih kanala sa punom širinom frekventne skale. To nastaje uz pomoć avangradnog matričnog surround detektora visoke čistoće koji izvlači prostorne osobine originalnog snimka bez dobavljanja bilo kakvih zvukova ili tonskih ukrasa.

Režim za filmove MOVIE:

Režim za film (Movie) je za upotrebu kod stereo televizijskim emisija i kod svih programa kodiranih u Dolby Surround sistemi. Rezultat je promene pravca zvučnog polja koje dostiže kvalitet diskretnog 5.1-kanalnog zvuka.

Režim za muziku MUSIC:

Režim za muziku (Music) je za upotrebu kod svih snimaka stereo muzike, i osigurava široko i duboko zvučno prostranstvo.

Matrični režim MATRIX:

Matrični režim je isti kao muzički režim Music, sa tim da je logika za promenu pravca isključena. Može biti koristan da pojačava mono signale, praveći ih "većim". Matrični režim može naći upotrebu isto i kod automobilnih sistema, gde kolebanja od lošeg prijema FM-stereo neki put može dovesti do smuštanja okružujućih signala kod logičnog dekodera. Krajnji "lek" za loš prijem FM-stereo recepcije može biti prosto prebacivanje zvuka na mono.

BYPASS

Software s višekanalnim audio signalima pušta se prema načinu na koji je snimljen.



Zvučni režim Sound

Vi možete uživati u okružujućem (surround) ozvučavanju prosto odabiranjem jednog od prethodno programiranih polja ozvučavanja saglasno programom koji želite slušati.

Kada je postavljen digitalni video disk DVD



Možete promeniti režim ozvučavanja na digitalnom video disku pritiskanjem u vreme reproduciranja tipke za audio **AUDIO** na daljinskom navodilu. Bez obzira na to da se sadržaj digitalnih video diskova razlikuje od diska do diska, sledeće objašnjava bazični rad kada se koristi ta karakteristična osobina.

a) Nakon što ste odabrali 2 kanalni sistem zvuka (na primjer

 ili ) pritiskom na tipku **AUDIO**, pritisnite tipku **SOUND** više puta za redom.



b) Nakon što ste odabrali 5.1 kanalni sistem zvuka (na primjer

 ili ) pritiskom na tipku **AUDIO**, pritisnite tipku **SOUND**.

- "  " indikator će se prikazati na TV ekranu.

- Samo će "BYPASS" indikator biti prikazan na prozoru display-a.

Kada je umetnut Video CD

Svaki put kada pritisnete tipku **SOUND**, modus zvuka za Video CD će se promijeniti na prozoru display-a prema sljedećem reoslijedu.

BYPASS → STUDIO → CLUB → HALL → THEATER 1 → CHURCH → PL II MOVIE → PL II MUSIC → PL II MTRX → BYPASS...

Napomena

Nakon što ste odabrali "Bypass" u modusu zvuka pritiskom na tipku **SOUND**, pritisnite tipku **AUDIO**. Lijevi, Desni, Stereo audio kanal će se prikazati na TV ekranu.

Kada je umetnut CD

Svaki put kada pritisnete tipku **SOUND**, modus zvuka za Video CD će se promijeniti na prozoru display-a prema sljedećem reoslijedu.

BYPASS → STUDIO → CLUB → HALL → THEATER 1 → CHURCH → PL II MOVIE → PL II MUSIC → PL II MTRX → BYPASS...

Na Vašu informaciju

• **Možete idificirati format kodiranja na programnom softeru razgledanjem njegovog pakovanja.**

- Dolby Digital-diskovi su markirani ovim  logom.

- Kodirani sa Dolby Surround programi su markirani

 logom.

- DTS Digital Surround-diskovi su markirani sa DTS.

Napomene

• Kada reproducirate zvučne snimke s frekvencijom uzorka od 96kHz, izlazni signali će se pretvarati u 48kHz (frekvencija uzorka).





Pre Upotrebe (nastavak)

Display na ekranu

Opći status puštanja možete prikazati na TV ekranu. Neki se sadržaji mogu promijeniti uporabom izbornika. Za uporabu display-a na ekranu.

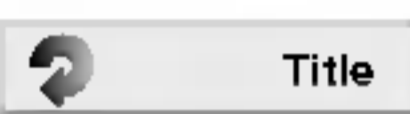
- 1 Pritisnite DISPLAY za vrijeme puštanja.
- 2 Pritisnite ▲ / ▼ za izbor sadržaja. Izabrani sadržaj je jače osvjetljen.
- 3 Pritisnite ◀ / ▶ za promjenu podešavanja. Također možete uporabiti brojčane tipke ukoliko je to prikladno (npr. unošenje broja naslova). Za neke funkcije pritisnite ENTER za izvršenje podešavanja.





Status / Ograničenja puštanja

-  Title Ponovi naslov
-  A - B Ponovi sekvencu
-  Nastavi puštanje od ove točke
-  Akcija zabranjena ili nije dostupna



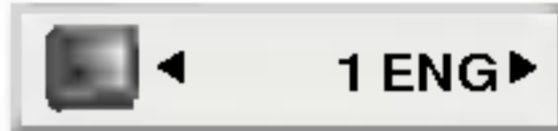
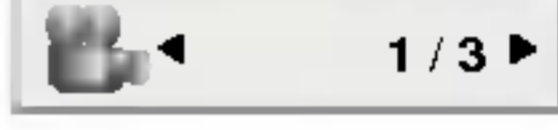
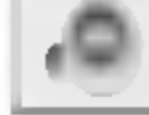

Napomene

- Neki diskovi neće pružiti sve pogodnosti koje su dolje prikazane.
- Ako se u roku od 10 sekundi ne pritisne ni jedna tipka display na ekranu će nestati.



Primjer: Display na ekranu za vrijeme puštanja DVD videa

Sadržaji	Način izbora
Broj naslova  1 / 3 ▶	◀ / ▶, Brojevi ENTER
Broj poglavlja  1 / 12 ▶	◀ / ▶, Brojevi ENTER
Traženje vremena  0:20:09	Brojevi, ENTER
Audio jezik i modus digitalnog audio izlaza  1 ENG DDD ▶ 3/2.1CH	◀ / ▶ ili AUDIO
Jezik titla  1 ENG ▶	◀ / ▶ ili SUBTITLE
Kut  1 / 3 ▶	◀ / ▶
Zvuk  Bypass	◀ / ▶

Primjer: Display na ekranu za vrijeme puštanja VCD-a

Sadržaji	Način izbora
Broj snimka (ili PBC modus)  1 / 3 ▶	◀ / ▶, Brojevi ENTER
Traženje vremena  0:20:09	Brojevi, ENTER
Audio kanal  Stereo ▶	◀ / ▶ ili AUDIO
Zvuk  Bypass	◀ / ▶

Primjer: Display na ekranu tijekom reprodukcije DVD Audio-a

Sadržaji	Način izbora
Broj grupe  1 / 2 ▶	◀ / ▶, Brojevi ENTER
Broj snimka  1 / 6 ▶	◀ / ▶, Brojevi ENTER
Traženje vremena  0:20:09	Samo display
Audio jezik i modus digitalnog audio izlaza  1 ENG PPCM ▶ 3/2.1CH	◀ / ▶ ili AUDIO
Jezik titla  OFF ▶	Samo display
Stranica (ili Kut)  1 / 21 ▶ ili  1 / 3 ▶	◀ / ▶

Pre Upotrebe (nastavak)

Početa podešavanja

Uporabom izbornika za podešavanje (Setup) možete izvršiti razna podešavanja u sadržajima kao što su slika i zvuk. Također među ostalim stvarima, možete postaviti jezik za titl i izbornik za podešavanje (Setup). Za detalje o svakom sadržaju izbornika za podešavanje (Setup) pogledajte strane 16 do 19.

Za pokazivanje i za izlazak iz Izbornika:

Pritisnite tipku SETUP za pokazivanje izbornika. Drugi pritisak na tipku SETUP vratit će vas na početni ekran.

Za prijelaz na sljedeću razinu:

Pritisnite tipku ► na daljinskom upravljaču.

Za vraćanje na prethodnu razinu:

Pritisnite tipku ◀ na daljinskom upravljaču.

Opće operacije

- 1 Pritisnite tipku SETUP.**
Pojavit će se izbornik podešavanja (Setup).
- 2 Pritisnite tipku ▲ / ▼ za odabir željene opcije, tada pritisnite tipku ► za prelazak na drugu razinu.**
Ekran pokazuje važeća podešavanja za izabrani sadržaj, jednako kao i alternativna podešavanja.
- 3 Pritisnite tipku ▲ / ▼ za odabir druge željene opcije, tada pritisnite tipku ► za pomicanje na treću razinu.**
- 4 Pritisnite tipku ▲ / ▼ za odabir željenog podešavanja, a zatim pritisnite tipku ENTER za potvrdu odabira.**
Neki sadržaji traže dodatne korake.
- 5 Pritisnite tipku SETUP ili PLAY za izlaz iz izbornika podešavanja (Setup).**

LANGUAGE



OSD

Izaberite jezik za izbornik podešavanja (Setup) i display na ekranu.

Disc Audio / Subtitle / Menu **DVD-V** **DVD-A**

Izaberite željeni jezik za audio snimak (disk audio), titl i disk izbornik.

Original: Odnosi se na originalni jezik na kojem je disk snimljen.

Other: Da bi odabrali drugi jezik, pritisnite numerirane tipke da bi uveli četvoro-cifren broj skladno listi sa kodovima jezika na strani 32. Ako uvedete pogrešan kod jezika pritisnite tipku za brisanje, CLEAR.

DISPLAY



TV Aspect **DVD-V** **DVD-A**

4:3: Izaberite kada je priključen standardni 4:3 TV.

16:9 Wide: Izaberite kada je priključen široki 16:9 TV.

Display Mode **DVD-V** **DVD-A**

Podešavanje modusa display-a funkcioniра samo kad je TV aspekt postavljen na "4:3".

Letter Box: Prikazuje široku sliku s trakama u gornjem i donjem dijelu ekrana.

Panscan: Automatski prikazuje široku sliku na cijelom ekranu i izbacuje dijelove koji ne pristaju.

Pre Upotrebe (nastavak)

Progressive Scan

Opcija Progressive Scan Video omogućuje vam najbolju kvalitetu slike s najmanje moguće smetnji.

Ako upotrebljavate priključke za COMPONENT VIDEO OUT, ali ste receiver priključili na standardnu (analognu) televiziju, isključite progresivno skeniranje (Off).

Ako koristite priključke Component Video za spajanje na TV ili na monitor kompatibilan sa signalom progresivnog scaniranja, opciju Progressive Scan postavite na On.

- 1** Odaberite opciju "Progressive Scan" u izborniku zaslona DISPLAY a zatim pritisnite tipku ►.



- 2** Odaberite opciju "On" pomoću tipaka ▲ / ▼.

- 3** Pritisnite tipku ENTER za potvrdu odabira. Pojavit će se izbornik za potvrdu.

- 4** Kad se na Vašem ekranu pojavi izbornik za potvrdu, opcija za poništavanje Cancel bit će označena kao osnovna. Pritisnite tipke ◀ / ▶ za označavanje opcije ulaska Enter.

- 5** Pritisnite tipku ENTER čime ćete player postaviti u modus Progressive scan.

Napomena

- Progressivno skeniranje neće se prikazati u izborniku za podešavanje kada je prekidač za VIDEO OUT SELECTOR podešen na položaj za SCART.

Oprez

Jednom kad se unesu postavke za izlaz opcije progressive scan, slika će se prikazivati samo na TV ili monitoru kompatibilnom s opcijom progressive scan. Ako opciju Progressive Scan greškom uključite na poziciju On, morate resetirati uređaj.

- 1) Izvadite disk iz uređaja i zatvorite ladicu za disk. Provjerite je li na prozoru display-a prikazano "NO DISC".
- 2) Pritisnite i držite tipku STOP (■) 5 sekundi a zatim otpustite tipku. Video izlaz će se ponovno podesiti na standardno podešavanje, i ponovno će se moći vidjeti slika na klasičnom nalogam TV uređaju ili monitoru.

AUDIO

Svaki DVD disk ima razne izlazne audio opcije. Audio izlaz player-a podesite prema vrsti audio sistema kojeg koristite.



5.1 Postavljanje zvučnika

Odaberite postavljanje zvučnika, uključujući i uravnoteženje glasnoće te odgođeno vrijeme, ili ispitajte postavke zvučnika. Postave zvučnika aktivne su samo na analognom multi-kanalnom izlazu. (Vidi "Postavljanje zvučnika", stranica 27.)

Dynamic Range Control (Dinamička kontrola opsega) (DRC)

U DVD formatu, možete slušati zvučnu kulisu programa u najtočnijoj i najrealnijoj mogućoj prezentaciji zahvaljujući digitalnoj audio tehnologiji. Ipak, možda ćete htjeti komprimirati dinamički opseg audio izvedbe (razlika između najjačih zvukova i najtiših zvukova). U tim slučajevima film možete slušati pod tišom glasnoćom a da ne izgubite jasnoću zvuka. Opciju DRC postavite na ON za ovaj efekt.

Napomene

- DRC funkcija radi samo tijekom reprodukcije diskova snimljenih u Dolby Digital sistemu.
- Razina kompresije dinamičnog područja (Dynamic Range Compression) može se razlikovati ovisno o DVD disku.

Vocal

Opciju Vocal postavite na poziciju On samo onda kada puštate više-kanalni karaoke DVD. Karaoke kanali na disku pomiješat će se u normalni stereo zvuk.

Pre Upotrebe (nastavak)

LOCK (Roditeljska kontrola)



Rating **DVD-V**

Neki filmovi sadrže scene koje možda nisu prikladne za djecu. Puno diskova sadrži informaciju o roditeljskoj kontroli koja se primjenjuje na cijeli disk ili na izvjesne scene na disku. Filmovi i scene ocjenjuju se od 1 do 8, ovisno o zemlji. Neki diskovi kao alternativu nude prikladnije scene.

Funkcija roditeljske kontrole vam omogućuju blokiranje pristupa do scena ispod ocjene koju ste izabrali, te tako sprečava da vaša djeca vide materijal za koji vi vjerujete da je neprikladan.

1 Izaberite "Rating" na LOCK izborniku, zatim pritisnite tipku ►.

2 Za pristup u Rating, Password i Country Code funkcije morate unijeti 4-znamenasti sigurnosni kod koji ste sami odredili.

Ako još niste unijeli sigurnosni kod to trebate odmah sada učiniti.

Unesite 4-znamenasti kod i pritisnite ENTER. Unesite ga ponovno i pritisnite ENTER za potvrdu. Ako pogriješite prije pritiskanja ENTER, pritisnite CLEAR.

3 Izaberite ocjenu od 1 do 8 koristeći tipke ▲ / ▼.

Rating (Ocjenjivanje) 1-8: Ocjena jedan (1) ima najveća ograničenja a ocjena osam (8) ima najmanja ograničenja.

Otključavanje

Ako izaberete otključavanje (unlock), roditeljska kontrola neće biti aktivna i disk će se puštati u cijelosti.

N Napomena

Ako postavite ocjenu za player, prikazivaće se sve disk scene sa istom ili nižom ocjenom. Više ocjenjene scene se neće prikazivati osim ako na disku za njih ne postoji alternativa. Alternativa mora imati istu ili nižu ocjenu.

Ako ne postoji prikladna alternativa, puštanje se zaustavlja. Morate unijeti 4-znamenastu lozinku ili morate promijeniti nivo ocjenjivanja kako biste nastavili s puštanjem diska.

4 Pritisnite ENTER za potvrdu vašeg izbora ocjenjivanja, zatim pritisnite SETUP da izađete iz izbornika.

Password (sigurnosni kod)

Vi možete unijeti ili promijeniti lozinku.

1. Izaberite Password na LOCK izborniku zatim pritisnite tipku ►.
2. Slijedite korak 2 na način pokazan lijevo (Rating). "Change" ili "New" je jače osvjetljeno.
3. Unesite 4-znamenasti kod i pritisnite ENTER. Unesite ga ponovno za potvrdu.
4. Pritisnite SETUP da izađete iz izbornika.

U slučaju da zaboravite vaš sigurnosni kod

Ako zaboravite svoj sigurnosni kod, možete ga izbrisati pomoću sljedećih koraka:

1. Unesite 6-znamenasti broj "210499" i sigurnosni kod će se pobrisati.
2. Unesite novi kod na gore opisani način.

N Napomena

Kad se natpis " INPUT PASSWORD 请输入密码 " pojavi na zaslonu TV-a, pritisnite tipku STOP (■) a zatim pritisnite tipku za podešavanje SET UP kako biste prešli na izbornik za podešavanje.

Country Code (Kod zemlje) **DVD-V**

Unesite kod zemlje / područja čiji su standardi upotrebljeni za ocjenjivanje DVD video diska, prema popisu u poglavlju s referencama.

1 Izaberite "Country Code" na LOCK izborniku zatim pritisnite tipku ►.

2 Slijedite korak 2 na način pokazan lijevo (Rating).

3 Izaberite prvi karakter koristeći tipke ▲ / ▼.

4 Pritisnite ► i izaberite drugi karakter koristeći tipke ▲ / ▼.

5 Pritisnite ENTER za potvrdu vašeg izbora koda zemlje.

Pre Upotrebe (nastavak)

OTHERS



PBC **VCD**

Funkciju za kontrolu puštanja Playback Control (PBC) postavite na On (uključeno) ili Off (isključeno).

On: Video CD-i s PBC-om puštat će se prema funkciji PBC-a.

Off: Video CD-i s PBC-om puštat će se na isti način kao i Audio CD-i.

DivX(R) Registracija **DivX**

Registracijski kod DivX DRM (Digitalno upravljanje (Digital Right Management)) možete prikazati samo za svoj uređaj.



Registracijski kod koristi se za servisnog agenta VOD (Video na zahtjev (Video-On-Demand)). Možete kupiti ili iznajmiti datoteku s kodiranim filmom.

N Napomene

Ako iznajmite datoteku DivX VOD, ona će imati nekoliko mogućih ograničenja za gledanje, kako je dolje prikazano.

- Prikaz broja kojim možete odgledati datoteku.

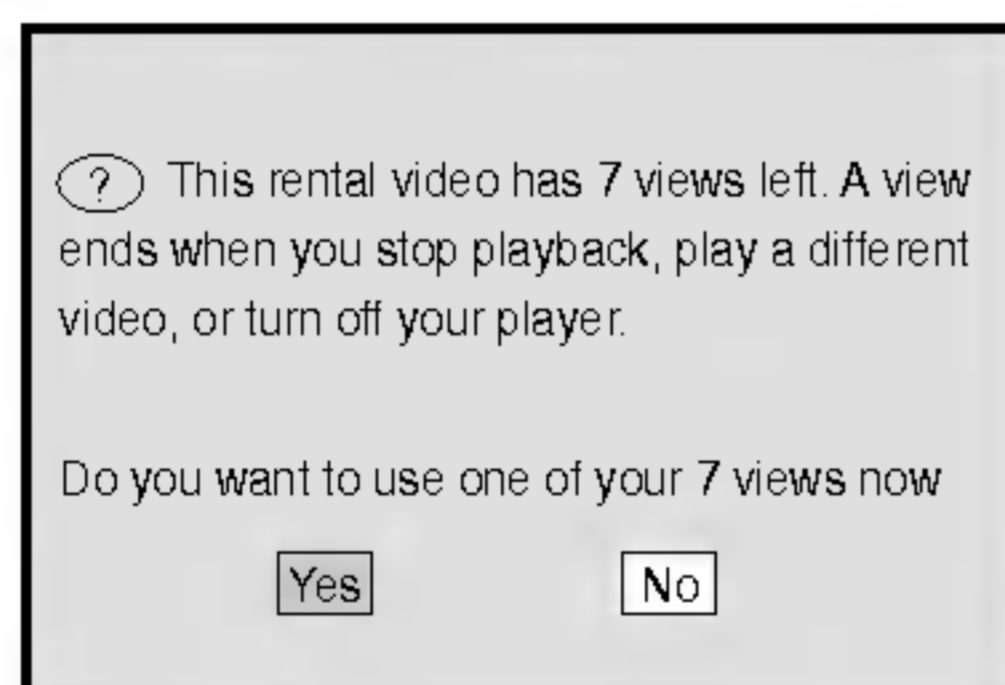

- Rok za iznajmljivanje je istekao.

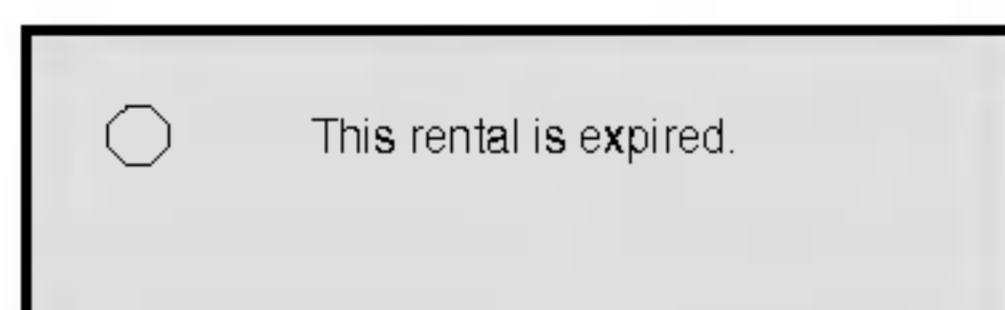

- Prikaz autorizacijske pogreške.

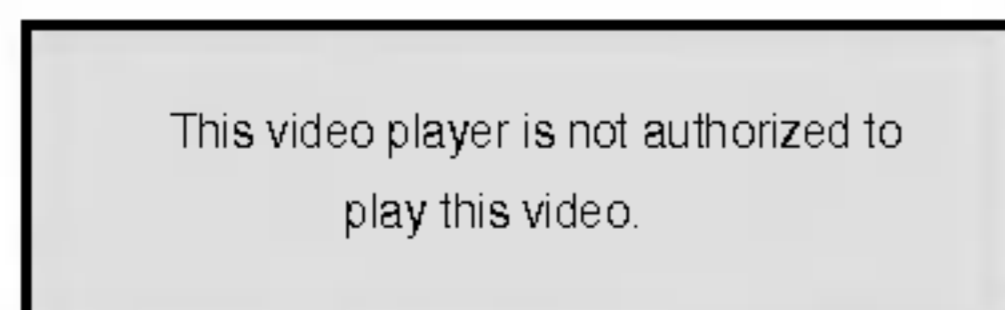

Upotreba DVD-a ili Video CD-a

Puštanje DVD-a ili Video CD-a

T Podešavanje puštanja **DVD** **VCD2.0** **VCD1.1**

- Uključite TV i odaberite ulazni video izvor spojen na DVD/CD receiver-a.
- Audio sistem: Uključite audio sistem i odaberite ulazni izvor koji je priključen na DVD/CD Receiver.

1 Pritisnite tipku OPEN/CLOSE (▲) kako biste otvorili ladicu za disk.

2 Umetnite željeni disk u ladicu za disk, tako da naljepnica bude okrenuta prema gore.

Kada je umetnut dvostrani DVD, pazite da strana koju želite gledati bude okrenuta prema dolje.

3 Pritisnite tipku OPEN/CLOSE (▲) kako biste zatvorili ladicu za disk.

Na TV ekranu se pojavljuje READING (čitanje) i automatski započinje reprodukcija. Ako reprodukcija ne započne, pritisnite tipku PLAY. U nekim slučajevima, može se pojaviti izbornik za disk.

T Ako se prikaže ekran s izbornikom

Ekran s izbornikom se može prikazati na početku nakon umetanja DVD-a ili Video CD-a koji sadrži izbornik..

DVD-V

Pritisnite tipke ◀ ▶ ▲ ▼ za odabiranje naslova/poglavlja kojeg želite odgledati, a zatim pritisnite tipku ENTER za početak puštanja. Pritisnite tipku Naslov (TITLE) ili DVD MENU za povratak na ekran izbornika.

DVD-A

Koristite ◀ ▶ ▲ ▼ tipke da izaberete opciju koju želite, tada pritisnite tipku ENTER da počne prikazivanje.

VCD2.0

- Pomoću tipki brojčanika odaberite snimku koju želite odgledati, zatim pritisnite tipku Povratak (RETURN) za povratak na ekran izbornika.
- Postavke izbornika i točne procedure rada s izbornikom mogu se razlikovati ovisno o disku. Slijedite upute u svakom izborniku. Također Opciju PBC možete postaviti na Isključeno (OFF) .

N Napomene

- Ako je postavljena roditeljska kontrola (Parental Control), a disk nije unutar postavljenog razreda (nije ovlašten), u tom je slučaju potrebno unijeti 4-znamenasti broj i/ili disk mora biti ovlašten (Pogledajte "Roditeljska kontrola" na strani 18).
- DVD -i možda imaju regionalni kod.
- Vaš player neće puštati diskove koji imaju regionalni kod različit od koda vašeg player-a. Regionalni kod za ovaj player je 2 (dva).

Upotreba DVD-a ili Video CD-a (nastavak)

Opće pogodnosti

N Napomena

Svi opisani postupci, osim ako to nije drugačije navedeno, izvode se pomoću daljinskog upravljača. Neke pogodnosti također mogu biti dostupne iz izbornika podešavanja (Setup).

Prijelaz na novi naslov/grupu **DVD-V** **DVD-A**

Kada disk sadrži više od jednog naslova/grupe, vi možete prijeći na sljedeći naslov/grupu na sljedeći način:

- Pritisnite tipku DISP., a zatim pritisnite odgovarajuću broječanu tipku (0-9) kako biste odabrali broj naslova.

Prijelaz na novo Poglavlje/Snimku **DVD-V** **DVD-A** **VCD2.0** **VCD1.1** **DivX**

Kada disk sadrži više od jednog poglavlja/snimke, možete prijeći na novo poglavlje/snimku na slijedeći način:

- Pritisnite tipku Preskakanje **◀◀** ili **▶▶** kratko tijekom puštanja za odabiranje slijedećeg poglavlja/snimke ili za povratak na početak trenutnog poglavlja/snimke.
- Pritisnite tipku **◀◀** dva puta kratko kako biste se vratili na prethodno poglavlje/snimku.
- Za izravan prelazak na bilo koje poglavlje tijekom DVD reprodukcije, pritisnite tipku DISP. Zatim pritisnite tipku **▲/▼** kako biste odabrali ikonu za poglavlje/ snimku. Zatim unesite broj poglavlja/ snimke pomoću broječanih tipki (0-9).

N Napomena

Za dvoznamenkaste brojeve pritisnite broječane (0-9) brzo jednu za drugom.

Usporena reprodukcija (Slow Motion)

DVD-V **DVD-A** **VCD2.0** **VCD1.1**

- 1** Pritisnite tipku za usporavanje **SLOW +/-** tijekom zaustavljanja.
Reproducirajući ured će uvesti spori režim reproduciranja SLOW.
- 2** Koristite tipku za usporeno skaniranje **SLOW +/-** da odaberete željenu brzinu: **◀◀ 1/16**, **◀◀ 1/8**, **◀◀ 1/4**, ili **◀◀ 1/2** (pravac unatrag), ili **▶▶ 1/16**, **▶▶ 1/8**, **▶▶ 1/4**, ili **▶▶ 1/2** (unapred).
- 3** Za vraćanje na normalno puštanje, pritisnite tipku PLAY.

N Napomena

Usporeno prikazivanje unazad (Slow motion) nije moguće kod Video CD-a.

Zaustavljanje slike i puštanje okvir-po-okvir **DVD-V** **DVD-A** **VCD2.0** **VCD1.1** **DivX**

- 1** Pritisnite tipku PAUSE/STEP tijekom reprodukcije. DVD/CD Receiver će prijeći u modus pauze.
- 2** Slike možete pomjerati okvir-po-okvir tako da pritisnete više puta zaredom tipku PAUSE/STEP na daljinskom upravljaču.

Pretraživanje **DVD-V** **DVD-A** **VCD2.0** **VCD1.1**

- 1** Pritisnite tipku **◀◀** ili **▶▶** tijekom reprodukcije. Sada će reproducirajući ured otići u režim za traženje SEARCH.
- 2** Pritisnite tipku **◀◀** ili **▶▶** nekoliko puta za redom kako biste odabrali željenu brzinu: **◀◀X2**, **◀◀X4**, **◀◀X8**, **◀◀X16**, **◀◀X100** (pravac unatrag), ili **▶▶X2**, **▶▶X4**, **▶▶X8**, **▶▶X16**, **▶▶X100** (unaprijed). Brzina pretraživanja, odnosno opcije Search mijenja se s Video CD-om: **◀◀X2**, **◀◀X4**, **◀◀X8**, **◀◀X16** (pravac unatrag), ili **▶▶X2**, **▶▶X4**, **▶▶X8**, **▶▶X16** (unaprijed).

- 3** Za izlaz iz modusa SEARCH pritisnite tipku PLAY.

Ponavljanje **DVD-V** **DVD-A** **VCD2.0** **VCD1.1** **DivX**

DVD Video disk - Ponavljanje poglavlja/Naslova/ Isključeno (Off)

- 1** Kako biste ponovili trenutno reproducirano poglavlje poglavlje pritisnite tipku REPEAT.
Na TV ekranu će se pojaviti ikona za ponavljanje poglavlja (Repeat Chapter).
- 2** Kako biste ponovili trenutno reproducirani naslov pritisnite tipku REPEAT drugi put.
Na TV ekranu će se pojaviti ikona za ponavljanje naslova (Repeat Title).
- 3** Za izlazak iz modusa ponavljanja, pritisnite tipku REPEAT treći put.
Na TV ekranu će se pojaviti ikona za isključeno ponavljanje (Repeat Off).

Video CD-i - Ponavljanje snimke/Sve/Isključeno (Off)

- 1** Kako biste ponovili trenutno reproduciranu snimku, pritisnite tipku REPEAT.
Na TV ekranu će se pojaviti ikona za ponavljanje snimke (Repeat Track).
- 2** Kako biste ponovili trenutno reproducirani disk, pritisnite tipku REPEAT drugi put.
Na TV ekranu će se pojaviti ikona za ponavljanje cijelog diska (Repeat All).
- 3** Za izlazak iz modusa ponavljanja, pritisnite tipku REPEAT treći put.
Na TV ekranu će se pojaviti ikona za isključeno ponavljanje (Repeat Off).

N Napomena

Na Video CD-u s funkcijom PBC, funkciju PBC morate isključiti, odnosno postaviti na Off u izborniku podešavanja (Setup) kako biste mogli koristiti funkciju za ponavljanje (Vidi "PBC" na strani 19).

Upotreba DVD-a ili Video CD-a (nastavak)

Opće pogodnosti (nastavak)

Ponavljanje A-B

Služi za ponavljanje sekvence u naslovu:

- 1 Pritisnite tipku A-B na početnoj točki koju ste vi odabrali.**
A- se pojavljuje kratko na TV ekranu.
- 2 Pritisnite ponovo A-B na završnoj točki koju ste vi odabrali.**
A-B se pojavljuje kratko na TV ekranu, i počinje reprodukcija odabrane sekvence.
- 3 Kako biste poništili sekvencu, pritisnite tipku A-B.**

Traženje vremena

Funkcija traženja vremena (Time Search) vam omogućuje da započnete reprodukciju diska u bilo koje odabrano vrijeme na disku.

- 1 Pritisnite tipku DISP. tijekom reprodukcije.**
Na ekranu TV se pojavljuje display.
Kvadrat Time Search pokazuje proteklo vrijeme reproduciranja trenutnog diska.
- 2 Unutar 10 sekundi pritisnite tipku ▲/▼ kako biste odabrali ikonu za Time Search u display-u na ekranu.**
U Time Search kvadratu se pojavljuje "-:--:-".
- 3 Unutar 10 sekundi upotrijebite brojčane tipke kako biste unijeli potrebno vrijeme. Unesite sate, minute i sekunde s lijeva na desno u kvadratu.**
Ako ste unijeli pogrešne brojke, pritisnite tipku CLEAR kako biste pobrisali unijete brojeve. Zatim unesite ispravne brojeve.
- 4 Unutar 10 sekundi pritisnite tipku ENTER za potvrdu početnog vremena.**
Reprodukcija počinje od izabranog vremena na disku. Ako unesete pogrešno vrijeme, reprodukcija će se nastaviti od trenutne točke reproduciranja.

Traženje oznake

Reprodukciju možete započeti od memorirane točke. Moguće je memorirati najviše 9 točaka. Kako biste unijeli oznaku slijedite ove korake.

- 1 Tijekom reprodukcije diska pritisnite tipku MARKER kada reprodukcija dođe do točke koju želite memorirati.**
Na TV ekranu će se kratko pojaviti ikona za oznaku (Marker).
- 2 Ponovite korak 1 kako biste unijeli najviše 9 točki za označavanje na disku.**

Pozivanje označenih scena

- 1 Tijekom reprodukcije diska pritisnite tipku SEARCH (traženje).**
Na ekranu će se pojaviti izbornik za traženje oznaka (MARKER SEARCH).
- 2 Unutar 10 sekundi pritisnite tipku ◀▶ kako biste odabrali broj oznake koju želite pozvati.**
- 3 Pritisnite tipku ENTER.**
Reprodukcija početi od označene scene.
- 4 Kako biste uklonili izbornik za traženje scene (MARKER SEARCH) pritisnite tipku SEARCH.**

Brisanje označene scene

- 1 Tijekom reprodukcije diska pritisnite tipku SEARCH.**
Na ekranu će se pojaviti izbornik za traženje oznaka (MARKER SEARCH).
- 2 Pritisnite tipku ◀▶ kako biste odabrali broj oznake koju želite pobrisati.**
- 3 Pritisnite tipku CLEAR.**
Broj oznake će se pobrisati sa liste oznaka.
- 4 Ponovite korake 2 i 3 kako biste pobrisali neke druge brojeve oznaka.**
- 5 Kako biste uklonili izbornik za traženje scene (MARKER SEARCH) pritisnite tipku SEARCH.**

Povećavanje

Funkcija povećavanja (Zoom) vam omogućuje povećanje video slike i kretanje kroz povećanu sliku.

- 1 Pritisnite tipku ZOOM tijekom reprodukcije ili umirite reprodukciju kako biste aktivirali funkciju povećavanja (Zoom).**
Ako pritisnete tipku ZOOM više puta, stupanj povećanja raste u četiri koraka.
100% veličina → 400% veličina → 800% veličina → 1600% veličina → 100% veličina
- 2 Upotrijebite tipke ◀▶ ▲ ▼ kako biste se kretali kroz povećanu sliku.**

Napomena

Funkcija povećavanja (Zoom) možda neće raditi na nekim DVD-ima.

Upotreba DVD-a ili Video CD-a (nastavak)

Posebne DVD pogodnosti

Provjera sadržaja DVD diskova: Izbornici

DVD-i mogu sadržavati izbornike koji vam dopuštaju pristup posebnim pogodnostima. Za otvaranje izbornika diska, pritisnite tipku MENU. Zatim pritisnite odgovarajuće tipke na brojačniku ili pritisnite tipku ◀▶ ▲▼ da jače osvijetlite svoj izbor. Zatim pritisnite tipku ENTER.

Izbornik naslova

1 Pritisnite tipku TITLE.

Ako trenutni naslov ima izbornik, on će se pojaviti na TV ekranu. Ako trenutni naslov nema izbornik, pojaviti će se izbornik diska.

2 Izbornik može sadržavati kuteve kamere, jezik govora i opcije titlova, te poglavlja naslova.

Izbornik diska

Pritisnite tipku MENU i prikazat će se izbornik diska. Za uklanjanje izbornika diska, ponovno pritisnite tipku MENU.

Mjenjanje audio jezika

Pritisnite tipku AUDIO nekoliko puta tijekom puštanja za slušanje različitih audio jezika ili audio snimka.

Promjena Audio kanala

Pritisnite AUDIO više puta tijekom puštanja da čujete različite audio kanale (Stereo, Lijevo (Left) ili Desno (Right)).

Napomena

Ako se pojavi ikona , ova funkcija nije moguća na tom disku.

Titlovi

Pritisnite tipku S-TITLE nekoliko puta tijekom puštanja da vidite različite jezike titlova.

Napomene

- Datoteka s titlom za DivX datoteku prikazana je samo sa smi, srt i sub.
- Ako nema informacija ili postoji kod koji ne može čitati DivX datoteku, pojavljuje se " 1/1 " itd.

DVD Audio diskovi

DVD Audio je novi disk format koji pomaže da DVD proizvede višekanalni audio visoke kvalitete za novo iskustvo audio kvaliteti. DVD Audio disk možete prepoznati po DVD audio logo koji se nalazi na omotnici diska ili na samom disku.

DVD Audio može pružiti veću stereo kvalitetu od Audio CD-a sve do 192 kHz (u usporedbi s 44.1 kHz za CD). DVD Audio digitalni zvuk može se proizvoditi do 24 bita (u usporedbi s 16 bita za standardni CD).

Tipični DVD Audio disk sadrži i do sedam puta veći kapacitet primanja podataka od CD-a. Ovaj dodatni prostor koristi se za glazbu, bilo da se radi o višekanalnoj kvaliteti zvuka napredne rezolucije koja je bliža umjetničkim master snimanjima, ili za duža snimanja. Mnogi DVD Audio diskovi sadrže tekst za ekran, kao na primjer biografije izvođača ili umjetnika, popise naslova ili tekstove. Neki DVD Audio diskovi sadrže foto galerije ili video clipove.

Napomena

Kako biste uživali u najboljoj kvaliteti zvuka i surround efektu DVD Audio-a, morate upotrijebiti 5.1 kanalni analogni audio izlaz (5.1CH AUDIO OUT priključak na DVD/CD receiver). Ako upotrebljavate DIGITAL OUT (OPTICAL ili COAXIAL) za vaš audio priključak zvuk će samo sličiti CD kvaliteti zvuka čak i ako reproducirate DVD Audio disk

Prelaženje u novu GRUPU ◀ 1/2 ▶

Neki DVD Audio diskovi dijele svoj sadržaj u različite grupe. Vaš player omogućuje vam da brzo pristupate različitim grupama tijekom puštanja, a preko display-a na ekranu.

1. Pritisnite tipku DISP. tijekom puštanja ili u modusu zaustavljanja.
2. Za odabir ikonice određene grupe pritisnite tipke ▲▼.
3. Za odabiranje broja grupe (0-9) pritisnite tipke ◀▶ ili tipke na brojačniku.

Napomena

Ponekad autor diska načini skriveni sadržaj kojemu se može pristupiti samo uz upisivanje lozinke. Ukoliko se ikonica zaključano pojavi na TV ekranu, upišite lozinku (ponekad se ona nalazi na omotnici diska ili na web stranici). Ova kontrola lozinke nije pokrenuta od strane vašeg DVD/CD receiver-a – to je funkcija na disku.

Obzirom da se autorska prava DVD Audio diska razlikuju, neki izbori display-a na ekranu možda neće biti dostupni za disk koji trenutno puštate.

Gledanje nove STRANICE ◀ 1/21 ▶

Obzirom da DVD Audio diskovi mogu imati opsežan sadržaj, mnogo je načina na koje možete pogledati što sadržava disk:

1. Pritisnite tipku DISP. tijekom puštanja.
2. Pritisnite tipku ▲▼ za odabir ikonice Stranice.
3. Pritisnite tipku ◀▶ za odabir broja stranice.

Što će se pojaviti na ekranu ovisi od diska do diska jer dostupne informacije ovise o načinu na koji je disk načinjen.

Napomena

Obzirom da se autorska prava DVD Audio diska razlikuju, neki izbori display-a na ekranu možda neće biti dostupni za disk koji trenutno puštate.

Upotreba audio kompakta diska i MP3/WMA diska

Puštanje Audio CD-a ili MP3/WMA

diska **CD** **MP3** **WMA**

DVD/CD receiver-a može puštati zapise MP3/WMA formata na CD-ROM, CD-R ili CD-RW diskovima.

Audio CD

Kada umetnete audio CD na TV ekranu se pojavljuje izbornik. Pritisnite tipku ▲ / ▼ za izbor snimke a zatim pritisnite tipku PLAY ili ENTER da počne puštanje.



MP3 / WMA

1. Pritisnite tipku ▲ / ▼ za izbor pretinca (folder), a zatim pritisnite tipku ENTER da vidite sadržaj pretinca.
2. Pritisnite tipku ▲ / ▼ za izbor snimke, a zatim pritisnite tipku PLAY ili ENTER. Počinje puštanje.



Napomene

- Ako se nalazite u listi datoteke na MP3/WMA izborniku a želite se vratiti na listu pretinaca (Folder list), pritisnite tipku ▲ / ▼ za jače osvjetljenje izbora  a zatim pritisnite tipku ENTER.
- Pritisnite tipku MENU za prelazak na sljedeću stranu.
- Na CD-u s MP3/WMA i JPEG možete izabrati MP3/WMA i JPEG. Pritisnite tipku TITLE i jače će se osvijetliti MP3/WMA ili JPEG riječ na vrhu izbornika. Zatim pritisnite tipke ◀ / ▶ kako biste odabrali opciju MP3/WMA ili JPEG a zatim pritisnite tipku ENTER.

Pauza **CD** **MP3** **WMA**

- 1 Pritisnite tipku PAUSE/STEP tijekom puštanja.
- 2 Za povratak na puštanje, pritisnite tipku PLAY ili pritisnite tipku PAUSE/STEP još jednom.

Premještanje na drugu snimku **CD** **MP3** **WMA**

- Pritisnite tipku ◀◀ ili ▶▶ kratko tijekom puštanja kako biste prešli na sljedeću snimku ili kako biste se vratili na početak trenutne snimke.
- Pritisnite tipku ◀◀ dva puta kratko kako biste se vratili na prethodnu snimku.
- U slučaju audio CD-a, za izravan prelazak na bilo koju snimku, tijekom reprodukcije unesite brojeve snimki pomoću brojčanih tipki (0-9).

Ponavljanje snimke/Sve/Isključenje

CD **MP3** **WMA**

Na disku možete puštati snimku/sve.

1. Pritisnite tipku REPEAT tijekom puštanja diska. Pojaviti će se ikona za ponavljanje.
2. Pritisnite tipku REPEAT za odabiranje željenog modusa ponavljanja.
 - Snimka (TRACK): Ponavlja trenutnu snimku.
 - Sve (ALL): Ponavlja sve snimke na disku.
 - Off (nema display-a): Ne ponavlja ništa.

Pretraživanje **CD** **MP3** **WMA**

- 1 Pritisnite tipku ◀◀ ili ▶▶ tijekom reprodukcije. Sada će reproducirajući ured otići u režim za traženje SEARCH.
- 2 Pritisnite tipku ◀◀ ili ▶▶ nekoliko puta za redom kako biste odabrali željenu brzinu: ◀◀X2, ◀◀X4, ◀◀X8 (pravac unatrag), ili ▶▶X2, ▶▶X4, ▶▶X8 (unaprijed).
- 3 Za izlaz iz modusa pretraživanja (SEARCH), pritisnite tipku PLAY

Kompatibilnost MP3 Diska s player-om ograničena je prema sljedećem:

- Frekvencija uzorka: unutar 32 - 48 kHz (MP3), unutar 24 - 48 kbps
- Bit rate: unutar 8 - 320 kbps (MP3), 32 - 192 kbps (WMA)
- Player ne može čitati MP3/WMA datoteku čija ekstenzija nije ".mp3" / ".wma".
- CD-R fizički format trebao bi biti ISO 9660.
- Snimite li MP3 file pomoću software-a koji ne može načiniti file system, (na primjer Direct-CD) nemoguće je puštati MP3/WMA file. Preporučujemo da koristite Easy-CD Creator, koji može načiniti ISO9660 file sistem.
- Ime file-a treba imati najviše 8 slova i mora sadržavati ".mp3" / ".wma" ekstenziju.
- Ne smiju sadržavati posebne znakove kao što su / ? * : " < > | itd.
- Ukupan broj file-ova i file na disku mora biti manji od 999.

Ovaj DVD/CD receiver-a postavlja uvjet da diskovi i snimci odgovaraju određenim tehničkim standardima, kako bi se postigla optimalna kvaliteta puštanja. Prethodno nasnimljeni DVD-i automatski su podešeni na ove standarde. Postoji puno različitih vrsta disk formata za snimanje (uključujući CD-R koji sadrži MP3 ili WMA file-ove) za koje su potrebni određeni uvjeti (vidi gore) kako bi se omogućilo kompatibilno puštanje.

Korisnici također moraju znati da je za download MP3/WMA file-ova i glazbe s Interneta potrebno dopuštenje. Naša kompanija nema pravo omogućiti takva dopuštenja. Dopuštenje trebate tražiti od vlasnika autorskih prava.

Rad s JPEG diskom

Gledanje JPEG diska **JPEG**

Ovaj uređaj može reproducirati diskove s JPEG datotekama. Prije reproduciranja JPEG zapisa pročitajte upute o JPEG snimanjima.

- 1 Umetnite disk i zatvorite pladanj.**
Na TV ekranu se pojavljuje JPEG izbornik.

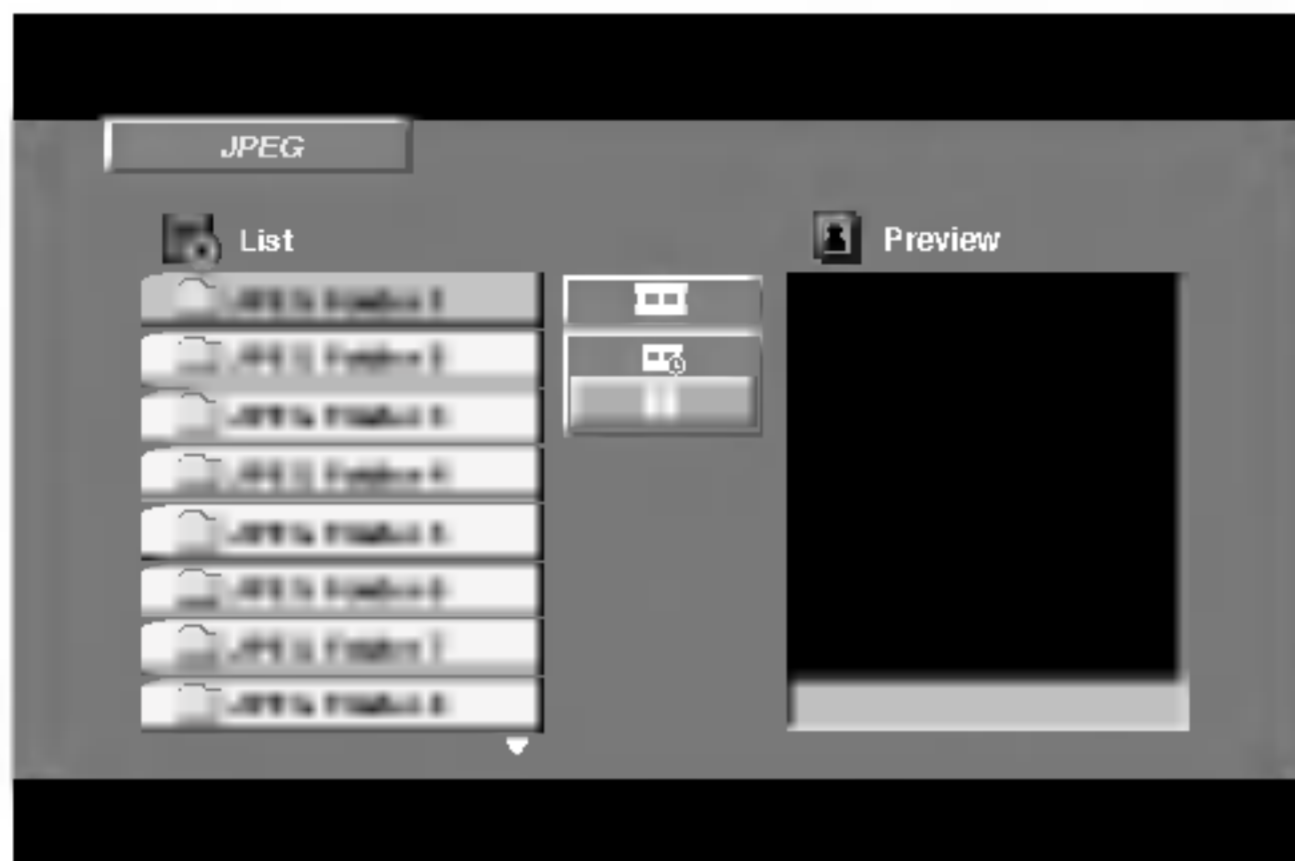

- 2 Pritisnite tipku ▲ / ▼ za izbor pretinca (folder) i pritisnite ENTER.**

Pojavljuje se lista file u pretincu. Ako se nalazite u listi pretinaca i želite se vratiti na prethodnu listu pretinaca, upotrijebite tipku ▲ / ▼ na daljinskom upravljaču da jače osvjetlite  a zatim pritisnite tipku ENTER.

- 3 Ako želite gledati određenu datoteku, pritisnite tipku ▲ / ▼ da jače osvjetlite datoteku i pritisnite tipku ENTER ili PLAY.**

Za vrijeme gledanja file-a možete pritisnuti tipku STOP za prelazak na prethodni izbornik (JPEG izbornik).

Savjet

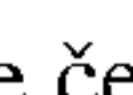
- Postoje četiri opcije za brzinu slideove (Slide Speed):  : > Polako (Slow), >> Normalno (Normal), >>> Brzo (Fast), i || Isključeno (off).
Pomoću tipki ▲ ▼ ◀ ▶ naglasite željenu brzinu. Zatim pomoću tipku ◀ / ▶ odaberite opciju koju želite primijeniti, a zatim pritisnite tipku ENTER.
- Ako opciju brzine odaberete Isključiti (Off), Slide neće biti aktivan.

SLIDE SHOW **JPEG**

Upotrijebite tipke ▲ ▼ ◀ ▶ da jače osvjetlite  (Slide Show) a zatim pritisnite tipku ENTER.

Mirna slika **JPEG**

1. Pritisnite tipku PAUSE/STEP za vrijeme slide show-a. Player će sada preći u modus pauze.
2. Za povratak na slide show pritisnite tipku PLAY ili ponovno pritisnite tipku PAUSE/STEP.

Prelazak na drugi File **JPEG**

Pritisnite tipku SKIP (◀◀ ili ▶▶) jednom dok gledate sliku kako biste prešli na sljedeći ili prethodni file.

Rotiranje slike **JPEG**

Pritisnite tipku ◀ / ▶ tijekom prikazivanja slike kako biste sliku zarotirali u smjeru kretanja sata ili obrnuto.

Kompatibilnost JPEG diska s ovim player-om ograničena je prema sljedećem:

- Ovisno o veličini i broju JPEG file-ova, DVD/CD receiver-a može trebati prilično vremena da učita sadržaje na disku. Ako ne vidite display na ekranu nakon nekoliko minuta tada neki od file-ova mogu biti preveliki - smanjite rezoluciju JPEG file-ova an manju od 2760 x 2048 pixela i snimite drugi disk.
- Ukupan broj file-ova i pretinaca na disku treba biti manji od 999.
- Neki diskovi mogu biti inkompatibilni zbog različitog formata snimanja ili samog stanja diska.
- Provjerite da svi izabrani file-ovi imaju ".jpg" ekstenzije kada se kopiraju na CD.
- Ako file-ovi nemaju ".jpg" ekstenzije, molimo vas da ih preimenujete u ".jpg" file-ove.
- Imena file-ova bez ".jpg" ekstenzije neće se moći čitati na ovom DVD/CD receiver-a. Čak i ako su u Windows Explorer-u file-ovi prikazani kao JPEG slikovni file-ovi.

Programirano puštanje **CD** **MP3** **WMA**

Funkcija programiranja vam omogućuje da vama najdraže snimke s bilo kojeg diska pospremite u memoriju player-a. Program može sadržavati najviše 300 snimki.

1 Umetnite disk.

Audio CD ili MP3/WMA diskovi

Pojavljuje se izbornik za AUDIO CD ili MP3/WMA.



Izbornik za Audio CD

Izbornik za MP3/WMA

2 Odaberite sliku s popisa "List", a zatim pritisnite tipku PROGRAM ili odaberite ikonicu za dodavanje "🎵➔ Add" te pritisnite tipku ENTER kako biste odabranu snimku stavili na popis "Program".
Ponovite isto za postavljanje drugih snimki na listu.

N Napomena

Možete dodati sve snimke koje se nalaze na disku. Odaberite ikonicu "🎵➔ Add All ("Odaberi sve")", a zatim pritisnite tipku ENTER.

3 Odaberite snimku koju želite početi puštati na programiranoj listi ("Program"). Pritisnite tipku MENU za prelazak na sljedeću stranu.

4 Pritisnite tipku PLAY ili ENTER za početak. Puštanje počinje prema redoslijedu po kojem ste programirali snimke. Puštanje se zaustavlja nakon što su se jednom pustile sve snimke s programirane liste.

5 Da biste nastavili normalno puštanje s programiranog puštanja, odaberite snimku s AUDIO CD (ili MP3/WMA) liste, a zatim pritisnite PLAY.

Ponavljanje programiranih snimki

1. Pritisnite tipku REPEAT kada puštate disk. Pojavljuje se ikona za ponavljanje.
2. Pritisnite tipku REPEAT za odabir željenog modusa ponavljanja.

- Snimka (TRACK): ponavlja trenutnu snimku.
- Sve (All): ponavlja sve snimke s programirane liste.
- Isključeno (Off(Nema display-a)): ne vrši ponavljanje puštanja.

Brisanje snimke s programirane liste

1. Upotrijebite tipke ▲ ▼ da odaberete snimku koju želite pobrisati s programirane liste.
2. Pritisnite tipku CLEAR. Ili, odaberite ikonicu za brisanje "🗑 Delete" a zatim pritisnite tipku ENTER biste odabranu snimku stavili na popis Program. Ponovite za brisanje dodatnih snimki s liste.

Brisanje cjelokupne programirane liste

Upotrijebite tipke ▲ / ▼ za odabir "🗑 Del all", a zatim pritisnite tipku ENTER.

N Napomena

Programi se također brišu kada se izvadi disk.

Rad s DivX diskom

Pomoću ovog DVD/CD receiver-a možete puštati DivX disk.

- 1 Umetnite disk i zatvorite ladicu. Na TV ekranu se pojavljuje izbornik za film (DivX).

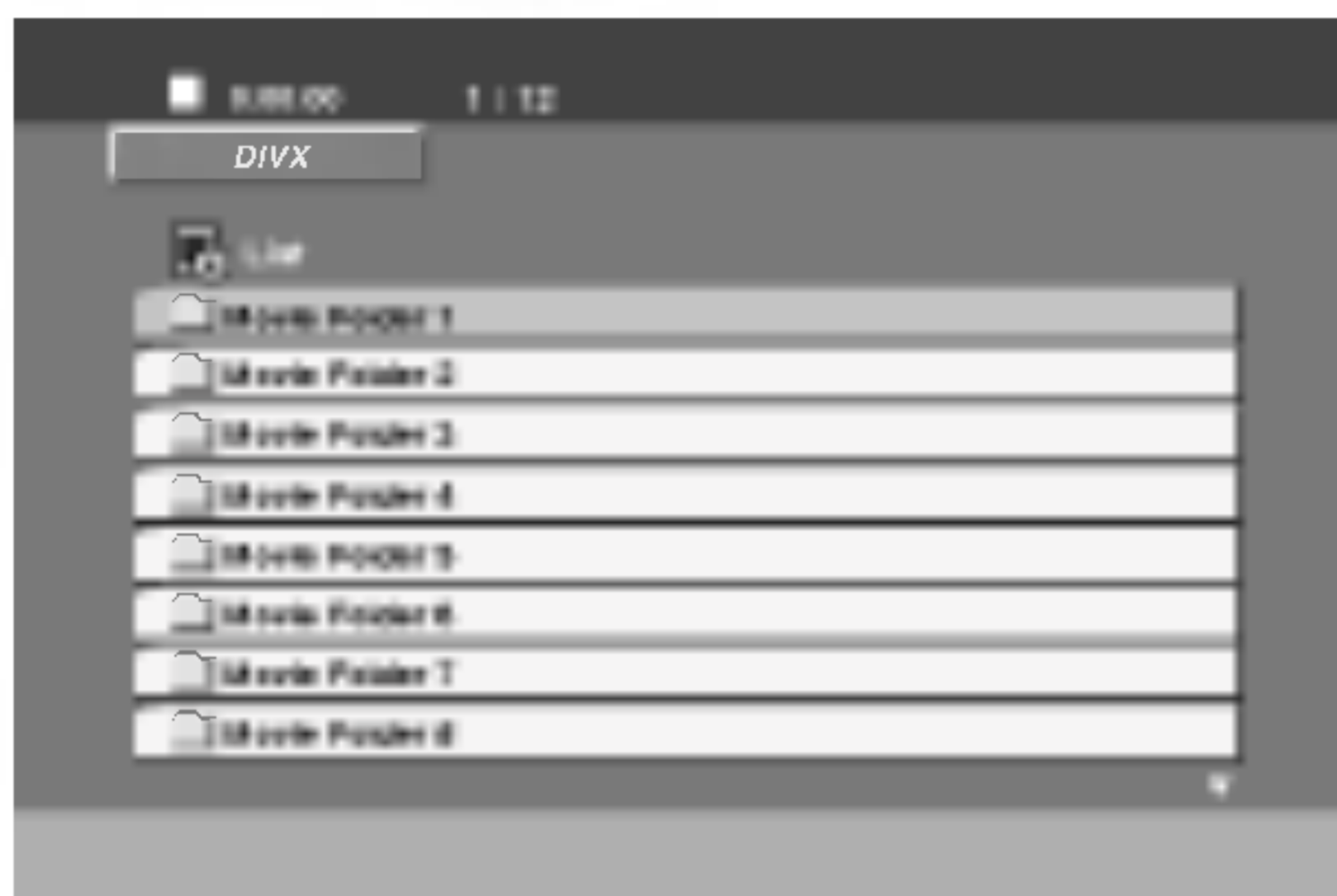

- 2 Pritisnite tipke ▲ / ▼ da odaberete folder, a zatim pritisnite tipku ENTER. Pojavljuje se lista datoteka u folderu. Ako se nalazite u listi datoteka a želite se vratiti u listu foldera, upotrijebite tipke ▲ / ▼ na daljinskom upravljaču da jače osvjetlite, a zatim pritisnite  tipku ENTER.

- 3 Ako želite gledati određenu datoteku, pritisnite tipke ▲ / ▼ na daljinskom upravljaču da jače osvjetlite, a zatim pritisnite tipku ENTER ili PLAY.

- 4 Pritisnite tipku STOP za izlazak.

Napomene

- Obavezno odaberite mod "SUBTITLE ON" prije nego reproducirate DivX datoteku, svaki put pritiskujući na tipku ENTER.
- Ako su titlovi u datoteci na više od dva jezika, moguće je koristiti samo originalne titlove.
- Za datoteku DivX nije dozvoljen zvučni mod Pro Logic II.
- DivX datoteke na vašoj memorijskoj kartici neće moći biti reproducirane.

Kompatibilnost DivX diska s ovim player-om je ograničena u skladu sa sljedećim:

- Moguća rezolucija DivX datoteke je ispod under 720x576 (D x V) pixela.
- Naziv datoteke za DivX titlove je moguć s najviše 20~40 znakova.
- Ako postoji nemogući kod za izražavanje u DivX datoteci, on se može prikazati kao " _ " oznaka na display-u.
- **Ako je broj okvira ekrana veći od 30 po 1 sekundi, ovaj uređaj možda neće pravilno raditi.**
- **Ako video i audio struktura snimljenog materijala nema međurazmak, izostavljen je ili video ili audio**
- **Ako je datoteka snimljena s GMC-om, uređaj podržava samo razinu 1-točke.**
 - * GMC?
GMC je skraćenica za Global Motion Compensation. Radi se o alatu za kodiranje koji je specifičan za MPEG4 standard. Neki MPEG4 kodirani materijali, poput DivX ili Xvid, imaju ovu mogućnost. Postoje različite razine GMC kodiranja koje se obično nazivaju: 1-točka, 2-točaka, ili 3-točka GMC.

DivX datoteka koja se može puštati

- ".avi ", ".mpg ", ".mpeg "

Formati kodiranja koji se mogu puštati

- "DIVX3.xx ", "DIVX4.xx ", "DIVX5.xx ", "XVID ", "MP43 ", "3IVX ", "MP42 "

Audio format koji se može puštati

- "AC3 ", "DTS ", "PCM ", "MP3 ", "WMA ".
 - Frekvencija uzorka: unutar 32 - 48 kHz (MP3), unutar 24 - 48kHz (WMA)
 - Bit omjer: unutar 32 - 320kbps (MP3), 40 - 192kbps (WMA)

Podešavanje zvučnika

Napravite sljedeća podešavanja za ugrađeni 5.1 kanalni surround dekodir.

- 1** Pritisnite tipku **SETUP**.
Pojavit će se izbornik za podešavanje (setup).
- 2** Upotrijebite tipke **▲/▼** za odabir **AUDIO** mogućnosti, a zatim pritisnite **▶** kako biste prešli na drugu razinu.
- 3** Upotrijebite tipke **▲/▼** za odabir mogućnosti za podešavanje zvučnika (**Speaker Setup**), **▶** a zatim pritisnite **B** kako biste prešli na treću razinu. "Select" je jače osvijetljeno.
- 4** Pritisnite tipku **ENTER** i pojavit će se izbornik za 5.1 podešavanje zvučnika.



- 5** Upotrijebite tipke **◀/▶** za odabir željenog zvučnika.
- 6** Podesite mogućnosti upotrebom tipki **▲/▼/◀/▶**.
- 7** Pritisnite tipku **ENTER** za potvrdu svog izbora.
Povratak na prethodni izbornik.

Odabir zvučnika

Odaberite zvučnik koji želite podešavati. (Prednji zvučnici (Front) (Left- lijevo), Srednji (Center) zvučnik, Prednji zvučnici (Front) (Right- desno), Zadnji zvučnici (Right- desno), Zadnji zvučnici (Left- lijevo), ili SubWoofer)

N Napomena

Prema Dolby Digital licencnom dogovoru neka su podešavanja zvučnika zabranjena.

Veličina

Pošto su postavljanja zvučnika fiksna, ne možete ih mijenjati.

Glasnoća

Za prilagodavanje izlazne razine odabranog zvučnika (-5dB - +5dB) pritisnite tipku **◀/▶**.

Udaljenost

Ako ste priključili zvučnike na vaš DVD/CD receiver, podešavanja udaljenosti (Distance) omogućuje zvučnicima da znaju koliko zvuk treba da putuje kako bi došao do od vas postavljenih točaka slušanja. Ovo omogućuje da zvuk iz svakog zvučnika dođe do slušatelja u isto vrijeme.

Pritisnite tipku **◀/▶** kako biste podesili udaljenost (Distance) odabranog zvučnika.

N Napomena

Možete prilagođavati razdaljinu samo srednjeg i stražnjeg zvučnika (lijevog i desnog).

Test

Pritisnite tipke **◀/▶** za testiranje signala svakog zvučnika. Podesite jačinu kako bi odgovarala jačini testnog signala koji je memoriran u sistemu.

Prednji lijevo (Front Left) (L) → Sredina (Center) →
Prednji desno (Front Right) (R) → Zadnji desno (Rear Right) (R) → Zadnji lijevo (Rear Left) (L) → SubWoofer

Dodatne pogodnosti

Memoriranje posljednjeg stanja

Ovaj player memorira zadnju scenu sa zadnjeg diska koji je gledan. Zadnja scena ostaje u memoriji čak i ako izvadite disk iz player-a ili player isključite. Ako umetnete disk koji sadrži memoriranu scenu, ta se scena automatski poziva.

Napomene

- Postavke su pospremljene u memoriju kako bi se mogle upotrijebiti bilo kada.
- Ovaj DVD/CD Receiver ne memorira postavke diska a ko ste isključili DVD/CD Receiver prije pokretanja reprodukcije diska.

Zaštita ekrana (Screen Saver)

Zaštita ekrana (screen saver) se pojavljuje kada ostavite DVD player u Stop modusu otprilike pet minuta.

Sistemska odabiranje

Morate odabrati odgovarajući sistem za vaš TV sistem. Ukoliko se na prozorčiću display-a pojavi natpis NO DISC (Nema diska), pritisnite i držite tipku PAUSE/STEP na prednjoj ploči ili na daljinskom upravljaču više od 5 sekundi kako biste odabrali odgovarajući sistem (PAL, NTSC ili AUTO).

- Kad se odabrani sistem ne poklapa sa sistemom vašeg TV-a, normalna slika u boji neće biti prikazana.

AUTO: Odaberite kada je DVD/CD receiver-a na multi-sistemske TV.

NTSC: Odaberite kada je DVD/CD receiver-a na NTSC- TV.

PAL: Odaberite kada je DVD/CD receiver-a na PAL- TV.

Upravljanje TV-om

Vaš daljinski upravljač može upravljati s vašim DVD/CD Receiver-om, isto tako može upravljati s ograničenim brojem funkcija na LG TV-u. Slijedite donje upute kako biste upravljali s vašim LG TV-om.

1 Prije upotrebe daljinskog upravljača pritisnite tipku **TV** kako biste odabrali uređaj s kojim ćete upravljati. Kako biste promijenili modus daljinskog upravljača (za upravljanje s nekim drugim uređajem), pazite da najprije pritisnete tipku **TV**.

2 Tipke **POWER**, **CH(▼/▲)**, **VOLUME (+/-)**, i **INPUT** na daljinskom upravljaču se koriste za upravljanje LG TV-om.

Postavljanje kodova za daljinski upravljač za LG TV

- Držite tipku **POWER** i pritisnite tipku **PR/CH(+/-) (▼/▲)** više puta dok se TV ne uključi (on) ili isključi (off).

Napomena

Ako daljinski upravljač ne upravlja s vašim TV-om, pokušajte s drugim kodom ili upotrebite daljinski upravljač koji je originalno isporučen s LG TV-om.

Zbog različitih kodova koje upotrebljavaju proizvođači, NAŠA KOMPANIJA ne garantira da će daljinski upravljač upravljati sa svakim modelom LG TV-a.

Upotreba Radija

Podešavanje radio postaja

Možete podesiti 50 stanica za FM i AM. Prije podešavanja, uverite se da je nivo glasnoće snižen do minimuma.

- 1** Pritisnite **BAND** na prednjem panelu sve dok se **FM** ili **AM** pojavi u pokaznom prozorcu.
- 2** I onda svaki put kad pritisnete **BAND**, **FM** ili **AM** se pojavljuju alternativno.
- 3** Pritisnite i zadržite **TUNING** **◀◀** ili **▶▶**: na prednjem panelu za oko dve sekunde dok frekvencijski indikator počne menjati frekvenciju, tad otpustite.
Skaniranje se stopira kada se DVD/CD prijemnik podesi na postaju. "TUNED" ili "STEREO" (za stereo program) se pojavljuje u prozorcu displeja.
- 4** Pritisnite tipku **PROG./MEMO.** na daljinskom upravljaču.
Na prozorčiću display-a zasvijetlit će prethodno postavljeni broj.
- 5** Pritisnite tipku **PR(▲/▼)** na daljinskom upravljaču kako biste odabrali prethodno postavljeni broj po želji.
- 6** Pritisnite tipku **PROG./MEMO.** na daljinskom upravljaču ponovno.
Postaja je umemorisana.
- 7** Ponovite korake 3 do 6 da podesite ostale postaje.

Da podesite upostaju sa slabim signalom

Pritisnite **TUNING** **◀◀** ili **▶▶**: nekoliko puta kao u koraku 3 da bi podesili postaju ručno.

Da izbrisete sve memorisane postaje

Pritisnite i zadržite **PROG./MEMO** za oko tri sekunde, "CLEAR ALL" će se pojaviti u displejnom prozorcu, i onda pritisnite **PROG./MEMO** ponovo, postaje su se izbrisale.

- Ukoliko ste slučajno ušli u modus rada "CLEAR ALL" ("IZBRIŠI SVE"), a ne želite izbrisati memoriju, ne pritišćite ni jednu tipku. Nakon nekoliko sekundi natpis "CLEAR ALL" će se sam ugasiti i prebacit će se u normalni modus rada.



Napomena

Ako su sve stanice već memorisane, pojavit će se, saopštenje **FULL** u displeju za nekoliko trena, i onda će podešeni brojevi početi da migaju. Da promenite odabrane brojeve sledite korake 5-6 kao što su.

Slušanje radija

Prvo podesite radio postaje u memoriji ureda (vidite "Podešavanje radio postaja" na levoj strani).

- 1** Pritisnite **BAND** dok se **FM** ili **AM** ne prikaže u prozorcu displeja.
Poslednje prijemana postaja će se podesiti.
- 2** Pritisnite **PR(▲/▼)** više puta da bi odabrali programiranu radio postaju koju želite.
Svaki put kad pritisnete tu tipku, DVD/CD prijemnik će se podešavati na sledeću postaju.
- 3** Jačina zvuka se podešava okretanjem kotačića **VOLUME** na prednjoj strani uređaja ili uzastopnim pritiskanjem tipke **VOLUME +** ili **-** na daljinskom upravljaču.

Za isključivanje radija

Pritisnite tipku **POWER** kako biste isključili DVD/CD prijemnik ili odaberite novi modus rada (DVD/CD, AV 1...).

Da bi slušali ne – podešene radio postaje

- Koristite ručno ili automatsko podešavanje u koraku 2
- Za ručno podešavanje stanica pritisnite tipku **TUN (-)** ◀ ili **TUN (+)** ▶ na daljinskom upravljaču.
- Za automatsko podešavanje stanica pritisnite i držite tipku **TUN (-)** ◀ ili **TUN (+)** ▶ otprilike dvije sekunde na daljinskom upravljaču.

Za izravno odabiranje prethodno postavljene radio stanice

Pomoću tipki na brojčaniku daljinskog upravljača možete izravno odabrati prethodno postavljenu radio stanicu. Na primjer, kako biste slušali prethodno postavljenu stanicu 4, pritisnite broj 4 na daljinskom upravljaču. Kako biste slušali prethodno postavljenu stanicu 19, pritisnite broj 1 a zatim broj 9 (unutar 3 sekunde).

Za vašu informaciju

- **Ako jedan frekventno moduliciran FM program šumi**
Pritisnite tipku **MONO/ST.** na prednjem panelu ureda, tako da se sa displeja izgubi nadpis "STEREO". Neće biti stereo prijema, ali će se prijem poboljšati. Ponovo pritisnite tipku **MONO/ST.** da bi ste vratili stereo efekt.
- **Da bi poboljšali prijem**
Podesite nanovo antenu.

Upotreba radija (Nastavak)

Operacije RDS-a

Vaš je uređaj opremljen funkcijom RDS (Radio Data System- sistemom radijskih podataka) koji na vaš radio uređaj dostavlja širok spektar informacija. RDS sistem se već koristi u mnogim zemljama za prijenos pozivnih signala radio stanica ili informacija o mreži, te za opis programa stanice tekstualnim porukama o stanici, specifičnom glazbenom izboru i za točno vrijeme.

Ugadanje RDS sistema

Kada pronadete FM stanicu a ona sadrži podatke za RDS, na uređaju će se automatski pojaviti pozivni znak te stanice i na display-u će se pojaviti svjetlo RDS indikatora kao i indikatori vrste programa koji se prepoznaje (PTY), Radio Tekst (RT), Vrijeme (CT) te RDS programska usluga (PS) ako je omogućena i ako se prenosi.

Opcije display-a RDS-a

RDS sistem može prenositi široki spektar podataka uz osnovne pozivne signale koji se pojavljuju na početku kad uključite određenu stanicu. Prilikom uobičajenih RDS operacija na display-u će se pojaviti ime stanice, prijenosna mreža ili pozivna slova. Pritiskom na tipku RDS na prednjoj ploči dobivate mogućnost da kružite raznim podacima u odjeljku:

(PS ↔ FREQUENCY (FREKVENCIJA) ↔ PTY ↔ RT ↔ CT)

- **PS (Programska usluga)** - na display-u će se prikazati naziv programa
- **PTY (Prepoznavanje vrste programa)** – na display-u će se prikazati naziv vrste programa
- **RT (Prepoznavanje Radio teksta)** - na display-u će se prikazati naziv radio teksta
- **CT (Vrijeme koje kontrolira kanal)** – omogućuje uređaju da prima točno vrijeme i prikazuje ga na display-u.

Napomena

- Neke RDS stanice možda neće uključiti neke od dodatnih mogućnosti. Ako nešto od toga neće biti dostupno, na display-u će se prikazati natpisi **PTY NONE, RT NONE CT NONE, PS NONE**.

Pretraživanje programa (PTY)

Najbolja strana RDS funkcije je mogućnost da se pronađu stanice s navodima o kojoj se vrsti programa radi. Slijedi popis kratica koje se koriste za vrste programa i njihova pojašnjenja.

NEWS	Vijesti
AFFAIRS	Trenutne novosti
INFO	Informacije
SPORT	Sport
EDUCATE	Obrazovni program
DRAMA	Drama
CULTURE	Kultura
SCIENCE	Znanost
VARIED	Razni govorni programi
POP M	Pop glazba
ROCK M	Rock glazba
EASY M	Lake note
LIGHT M	Klasična glazba
CLASSICS	Ozbiljna klasična glazba
OTHER M	Ostala glazba
WEATHER	Informacije o vremenu
FINANCE	Programi o financijama
CHILDREN	Dječji programi
SOCIAL	Programi o socijalnim problemima
RELIGION	Religija u eteru
PHONE IN	Programi s telefonskim kontaktima
TRAVEL	Putovanja i proputovanja
LEISURE	Odmor i hobi
JAZZ	Jazz glazba
COUNTRY	County glazba
NATION M	Nacionalna glazba
OLDIES	Stara glazba
FOLK M	Narodna glazba
DOCUMENT	Dokumentarni programi
TEST	Test poruka alarma stanice
ALARM 1	Hitne informacije u eteru

Slijedećim koracima možete tražiti određenu vrstu programa (PTY):

- 1** Pritisnite tipku **BAND** kako biste odabrali **FM** modus.
- 2** Pritiskom na tipku **PTY** na daljinskom upravljaču na display-u ćete dobiti spis kada je **PTY** opcija zadnji put korištena.
- 3** Pritisnite tipku **PTY** nekoliko puta kako biste odabrali željeni **PTY**.
- 4** Kada je odabrana funkcija **PTY**, pritisnite i držite tipku **PTY**.

Uređaj će se automatski prebaciti u modus pretraživanja. Kad stanica bude pronađena, pretraživanje će se zaustaviti.

Druga funkcija

Podešavanje "spavanje" (Sleep) tajmera

1 Pritisnite SLEEP da podesite željeno vreme spavanja.

Indikator SLEEP i vreme koje preostaje do "spavanja" će se pojaviti u displeju.

2 Svaki put kada pritisnete tipku SLEEP podešavanje se menja u po sledećem redu

SLEEP 180 → 150 → 120 → 90 → 80 → 70 → 60 → 50 → 40 → 30 → 20 → 10 → OFF

N Napomena

- **Možete proveriti preostalo vreme do isključenja ureda prije nego se DVD/CD prijemnik ugasi.**

Pritisnite SLEEP. Preostalo vreme do isključivanja ureda pojaviti će se u pokaznom prozorcu.

Utamljenje (Dimmer)

Ova funkcija će se pojaviti u pokaznom prozorcu i oupaliće se lampica za

Pritisnete UTAMLJENJE (DIMMER) tipku više puta.

MUK (MUTE)

Pritisnite MUTE da bi umukli Vaš ured.

Možete umuknuti Vaš ured na primer, u slučaju, da odgovorite na telefon Simbol MUTE će se pojaviti na displejnom prozorcu.

Upotreba žaka za slušalice

Povežite stereo žak slušalica u (Ø3.5mm) **PHONES konektor**. Zvučnici će se automatski isključiti kada povežete slušalice.(nisu dostavljene)

Odabiranje izvora ulaza

Možete upotrebljavati VCR-e ili druge uređaje priključene na AV IN, EURO AV priključke ili optički priključak. Pogledajte priručnik za vlasnika koji je isporučen zajedno s uređajem za daljnje informacije o upotrebi.

Pritisnite tipku AUX i D.INPUT više puta za redom na daljinskom upravljaču kako biste odabrali željeni ulazni izvor.

Svaki put kad pritisnete ovu tipku, modus rada mijenjat će se prema slijedećem redoslijedu:

- **AV 1:** za odabiranje analognog signala s AV1 AUDIO IN (Lijevi/Desni) i VIDEO 1 IN konektora.
- **AV 1 OPT:** za odabiranje optičkog digitalnog signala s AV1 VIDEO IN i OPTIČKOG IN konektora.
- **TV-AUDIO:** za odabiranje TV audio signal s SCART.

N Napomene

- Funkcija optičkog ulaza omogućena je samo ukoliko je frekvencija drugog uređaja 32 – 96 kHz.
- Izvor ulaza također možete odabirati pritiskom na tipku FUNC. na prednjoj ploči.

XTS (Izvrstan istinski zvuk - Excellent True Sound)

Možete uživati u živom stereofonskom zvuku diditalnog originalnog izvora bez ikakvih izobličenja zvuka.

Svaki put kada pritisnete tipku XTS tijekom 2-kanalnog modusa zvuka, postavke se mijenjaju prema sljedećem redu:

XTS- 1 → XTS- 2 → XTS- 3 → NORMAL ...

Savjeti:

- **XTS- 1:** Kada reproducirate film sa slabim bas zvukom u odnosu na opću glazbu, ovaj modus pojačava osjećaj zvuka u woofer-u na za vas zadovoljavajući način.
- **XTS- 2:** U modusu 2 CH BYPASS, stvara efekt visokog prikazivanja tako što izvor zvuka reproducira prek ozadnjih zvučnika jednako kao i preko prednjih zvučnika.
- **XTS- 3:** Možete raditi s XTS- 1 i XTS- 2 istovremeno i tada možete poboljšati relativno slabije ugođeni woofer u XTS- 2 modusu.

N Napomena

- XTS- 2 modus je privremeno onemogućen u slučaju prelaska s 2.1 CH na 5.1 CH i ponovno je omogućen prelaskom na 2.1 CH.

XTS pro

Jedinstvena kvaliteta zvuka LG tehnologije stvara za vas najbolji mogući zvuk kako bi ste imali savršenu reprodukciju originalnog zvuka i kako biste osjetili živi izvor zvuka.

Svaki put kada pritisnete tipku **XTS pro** postavke se mijenjaju prema slijedećem redu:

XTS-P ON → XTS-P OFF

Kodovi jezika

Upotrijebite ovaj popis za unos željenog jezika u sljedeća početna postavljanja:
Disc Audio, Disc Subtitle, Disc Menu.

Kod	Jezik	Kod	Jezik	Kod	Jezik	Kod	Jezik
Abkazian	6566	Fidžijski	7074	Lingalski	7678	Singaleski	8373
Afar	6565	Finski	7073	Litvanski	7684	Slovački	8375
Afrikaanski	6570	Francuski	7082	Makedonski	7775	Slovenski	8376
Albanski	8381	Galicijski	7176	Malagasijski	7771	Somalijski	8379
Ameharički	6577	Gruzijski	7565	Malajski	7783	Španjolski	6983
Arapski	6582	Njemački	6869	Malajalamski	7776	Sudanski	8385
Armenski	7289	Grčki	6976	Malteški	7784	Svahili	8387
Asameski	6583	Grenlandski	7576	Maorski	7773	Švedski	8386
Azerbejdžanski	6590	Guaranski	7178	Maratski	7782	Tagaloški	8476
Baškirski	6665	Guđaratski	7185	Moldavijski	7779	Tađiski	8471
Baskijski	6985	Hauski	7265	Mongolski	7778	Tamilski	8465
Bengalski; Bangla	6678	Židovski	7387	Naurski	7865	Tatarski	8484
Bhutanski	6890	Hinduski	7273	Nepalski	7869	Teluški	8469
Biharski	6672	Mađarski	7285	Norveški	7879	Thai	8472
Bretonski	6682	Islandski	7383	Orijski	7982	Tibetanski	6679
Bugarski	6671	Indonezijski	7378	Pandapski	8065	Tigrinijski	8473
Burmanski	7789	Interlingva	7365	Paštanski, Pušto	8083	Tongoanski	8479
Bjeloruski	6669	Irski	7165	Perzijski	7065	Turski	8482
Kambodžanski	7577	Talijanski	7384	Poljski	8076	Turkmenski	8475
Katalanski	6765	Japanski	7465	Portugalski	8084	Tvi	8487
Kineski	9072	Javanski	7487	Kečuanški	8185	Ukrajinski	8575
Korzikanski	6779	Kanadski	7578	Reto-romanski	8277	Urdski	8582
Hrvatski	7282	Kašmirski	7583	Rumunjski	8279	Uzbekistanski	8590
Češki	6783	Kozački	7575	Ruski	8285	Vijetnamski	8673
Danski	6865	Kirgijski	7589	Samoanski	8377	Volapski	8679
Nizozemski	7876	Korejski	7579	Sanskrtski	8365	Velški	6789
Engleski	6978	Kurdski	7585	Škotsko Galski	7168	Volofski	8779
Esperanto	6979	Laotski	7679	Srpski	8382	Xhosa	8872
Estonki	6984	Latinski	7665	Srpsko – Hrvatski	8372	Jidiš	7473
Faroški	7079	Latvijski, Letski	7686	Šonanski	8378	Yorupski	8979
				Sindski	8368	Zulu	9085

Kodovi zemalja

Izaberite odgovarajući kod zemlje s popisa.

Kod	Zemlja	Kod	Zemlja	Kod	Zemlja	Kod	Zemlja
Afganistan	AF	Etiopija	ET	Malezija	MY	Saudijska Arabija	SA
Argentina	AR	Fidi	FJ	Maldivi	MV	Senegal	SN
Australija	AU	Finska	FI	Meksiko	MX	Singapur	SG
Austrija	AT	Francuska	FR	Monako	MC	Slovačka Republika	SK
Belgija	BE	Njemačka	DE	Mongolija	MN	Slovenija	SI
Bolivija	BT	Velika Britanija	GB	Maroko	MA	Južna Afrika	ZA
Brazil	BO	Grčka	GR	Nepal	NP	Južna Koreja	KR
Butan	BR	Grendland	GL	Nizozemska	NL	Španjolska	ES
Kambodža	KH	Otoci	HM	Nizo. Antili	AN	Šri Lanka	LK
Kanada	CA	Hong Kong	HK	Novi Zeland	NZ	Švedska	SE
Kongo	CL	Mađarska	HU	Nigerija	NG	Švicarska	CH
Čile	CN	Indija	IN	Norveška	NO	Tajvan	TW
Kina	CO	Indonezija	ID	Oman	OM	Tajland	TH
Kolumbija	CG	Izrael	IL	Pakistan	PK	Turska	TR
Kostarika	CR	Italija	IT	Panama	PA	Uganda	UG
Hrvatska	HR	Jamajka	JM	Paragvaj	PY	Ukrajina	UA
Češka Republika	CZ	Japan	JP	Filipini	PH	Sjedinjene Države	US
Danska	DK	Kenija	KE	Poljska	PL	Urugvaj	UY
Ekvador	EC	Kuvajt	KW	Portugal	PT	Uzbekistan	UZ
Egipat	EG	Libija	LY	Rumunjska	RO	Vijetnam	VN
Salvador	SV	Luksemburg	LU	Ruska Federacija	RU	Zimbabve	ZW

Rešavanje problema

Proverite sledeću tablu sa uputama o mogućim slučajevima za dati problem pre nego pozovete servis.

Simptom	Slučaj	Korekcija
Nema struje.	<ul style="list-style-type: none"> Kabl el. napajanja je isklj. 	<ul style="list-style-type: none"> Utiknite dobro kabl u struju
Ured je uključen, ali DVD/CD prijemnik ne radi.	<ul style="list-style-type: none"> Disk nije ubačen. 	<ul style="list-style-type: none"> Ubacite disk. (Proverite da li DVD ili audio CD indikator u displeju svetli)
Nema slike.	<ul style="list-style-type: none"> Televizor nije podešen da prima izlazni signal iz DVD 	<ul style="list-style-type: none"> Izaberite odgovarajući režim video ulaza na televizoru tako da se slika iz DVD/CD prijemnika pojavi na TV ekranu.
	<ul style="list-style-type: none"> Video kabl nije pravilno povezan. 	<ul style="list-style-type: none"> Povežite pravilno kabl za video.
	<ul style="list-style-type: none"> Nema električnog napajanja televizora 	<ul style="list-style-type: none"> Uključite televizor u električno napajanjem
Nema zvuka ili se čuje samo tih zvuk	<ul style="list-style-type: none"> Uredi povezani sa audio kablom nisu podešeni da primaju izlazni signal iz DVD 	<ul style="list-style-type: none"> Odaberite pravilni ulazni režim audio prijemnika tako da možete čuti zvuk sa DVD/CD prijemnika.
	<ul style="list-style-type: none"> Audio kabli nisu dobro povezani. 	<ul style="list-style-type: none"> Povežite dobro audio kable u terminale
	<ul style="list-style-type: none"> Napajanje ureda koji napaja audio kabl je isključen. 	<ul style="list-style-type: none"> Uključite ured koji napaja audio kabl.
	<ul style="list-style-type: none"> Audiokabl za povezivanje je oštećen 	<ul style="list-style-type: none"> Zamenite ga novim.
Reproduciranje slike je loše.	<ul style="list-style-type: none"> Disk je isprljan. 	<ul style="list-style-type: none"> Počistite disk.
Ured ne počinje sa DVD/CD prijemnik.	<ul style="list-style-type: none"> Disk nije postavljen 	<ul style="list-style-type: none"> Postavite disk. (Proverite da li DVD ili audio CD indikator u displeju svetli)
	<ul style="list-style-type: none"> Postavljen je disk koji ne može biti reproduciran 	<ul style="list-style-type: none"> Postavite disk koji može biti reproduciran. (Proverite oznaku, boju sistema i regionalni kod diska)
	<ul style="list-style-type: none"> Disk je postavljen obrnuto. 	<ul style="list-style-type: none"> Postavite disk sa stranom za reproduciranje na dole.
	<ul style="list-style-type: none"> Disk nije postavljen pravilno u ležište. 	<ul style="list-style-type: none"> Postavite disk pravilno u ležište konzole diska.
	<ul style="list-style-type: none"> Disk je isprljan. 	<ul style="list-style-type: none"> Počistite disk
	<ul style="list-style-type: none"> Na ekranu televizora ima meni ikona. 	<ul style="list-style-type: none"> Pritisnite tipku SETUP da isključite meni sa ekrana
	<ul style="list-style-type: none"> Nivo klasiranja je podešeno 	<ul style="list-style-type: none"> Otkazite funkciju klasiranja ili promenite nivo klasiranja
Čuje se silan šum	<ul style="list-style-type: none"> Utikači i priključci su prljavi. 	<ul style="list-style-type: none"> Obrišite ih krpom koja je lagano namočena u alkohol.
	<ul style="list-style-type: none"> Disk je isprljan 	<ul style="list-style-type: none"> Počistite disk
	<ul style="list-style-type: none"> Zvučnici ili komponente su povezani nepravilno. 	<ul style="list-style-type: none"> Povežite dobro zvučnike i komponente.
	<ul style="list-style-type: none"> Digitalni video disk DVD prijemnik je lociran preblizu do TV aparata. 	<ul style="list-style-type: none"> Premestite vaš televizor dalje od audio komponenti.

Rešavanje problema (nastavak)

Simptom	Slučaj	Korekcija
Radio postaje se ne mogu podesiti.	• Antena je pozicionirana ili povezana loše.	• Povežite antenu korektno • Podesite antenu i povežite spoljnu antenu ako je potrebno
	• Signal radio postaja je mnogo slab (pri automatskom podešavanju).	• Podesite postaju ručno.
	• Nema odabrane postaje ili su su izbrisane (podešavanjem stanica)	• Memorišite stanice(str. 29).
Daljinsko navodilo ne radi pravilno.	• Daljinsko navodilo nije upereno ka senzoru za daljinsko navodilona DVD/CD prijemnik.	• Uperite daljinsko navodilo ka senzoru za daljinsko navodilo na DVD/CD prijemnik.
	• Daljinsko navodilo je mnogo daleko.	• Koristite daljinsko navodilo na manjeot 7 m.
	• Ima prepreka na putu između daljinskog navodila i ureda.	• Uklonite prepreku.
	• Baterije u daljinskom navodilu su istrošene.	• Zamenite baterije novim.
Display na prednjoj ploči je previše mutan.	• Ništa nije prikazano na display-u na prednjoj ploči.	• Na daljinskom upravljaču pritisnite tipku DIMMER.

Specifikacije

[Opšte]	Napajanje	Pogledajte na glavnoj etiketi			
	Konsumacija električne energije	Pogledajte na glavnoj etiketi			
	Težina	3.9 kg			
	Spoljne dimenzije (Š X V X D)	430 x 54 x 350 mm mm			
	Uslovi upotrebe	Temperatura: 5°C do 35°C, Radni status: Horizontalan			
	Radna vlažnost	5% do 85%			
CD/DVD	Laser	laserski val zraka 650nm			
	Sistem signala	PAL 625/50, NTSC 525/60			
	Raspon frekvencije (audio)	140 Hz do 20 kHz			
	Signal šuma koficijent (audio)	Više od 75 dB(1kHz, NOP, 20kHz LPF/A-Filter)			
	Dinamički raspon (audio)	Više od 70 dB			
	Harmonska distorzija(audio)	1.0 % (1 kHz na 12 W pozicije) (20 kHz LPF/A-Filter)			
Video	Video izlaz	1.0 V (p-p), 75 Ω, negative sync., RCA jack x 1/ SCART (TO TV)			
	Video izlaz	1.0 V (p-p), 75 Ω, negative sync., RCA jack x 1/ SCART (TO TV)			
	S-video izlaz	(Y) 1.0 V (p-p), 75 Ω, negative sync., Mini DIN 4-pin x 1 (C) 0.3 V (p-p), 75 Ω			
	Component Video output	(Y) 1.0 V (p-p), 75 Ω, negative sync., RCA jack x 1 (Pb)/(Pr) 0.7 V (p-p), 75 Ω, RCA jack x 1			
Tuner	FM	Opseg tjunera	87.5 - 108.0 MHz ili 65.0 - 74.0 MHz, 87.5 - 108.0 MHz		
		Srednja frekvencija	10.7 MHz		
		Signal šuma koficijen	60 dB (Mono)		
		Raspon frekvencije	140 - 10,000 Hz		
	AM [MW]	Opseg tjunera	522 - 1,620 kHz ili 520 - 1,720 kHz		
		Srednja frekvencija	450 kHz		
[Pojačalo]	Stereo mod	100W + 100W (6Ω na 1 kHz, THD 10 %)			
	Surround mod (* Ovisi o zvučnom podešavanju i istočnika, možda nema zvučnog izlaza.)	Ispred: 100W + 100W (THD 10 %) Centar*: 100W Surround*: 100W + 100W (6Ω na 1 kHz, THD 10 %) Subwoofer*: 200W (4Ω na 30 Hz, THD 10 %)			
	Ulazi	AV IN, OPTICAL AUDIO			
	Izlazi	S-VIDEO, MONITOR, PHONES: (32 Ω, 1.0 V)			
Predajnik		Izlazni prijenos: 2.4GHz, Napajanje: DC 7V Izlazni prijem: 2.4 GHz			
[Zvučnici]		Prednji zvučnik Stražnji zvučnik (lijevi)	Srednji zvučnik	Subwoofer	Bežični zvučnik
	Typ	1 puta 2 zvučnika	1 puta 2 zvučnika	1 puta 1 zvučnika	1 puta 2 zvučnika
	Otpor	6 Ω	6 Ω	4 Ω	6 Ω
	Raspon frekvencije	150 - 20000 Hz	150 - 20000 Hz	40 - 1500 Hz	150 - 20000 Hz
	Nivo zvučnog pritiska	86 dB/W (1m)	86 dB/W (1m)	82 dB/W (1m)	86 dB/W (1m)
	Koficijent ulazne moći	100W	100W	200W	100W
	Maksimalni koficijent ulazne moć	200W	200W	400W	200W
	Neto dimenzije (ŠXVXD)	270x1190x270 mm	500x83x105 mm	300x440x410 mm	270x1190x270 mm
	Neto težina	2.9 kg	1.2 kg	8.5 kg	3.6 kg
	Konsumacija električne energije	-	-	-	40 W

* Dizajn i specifikacije su predmet podložan promenama bez upozorenja.



P/N: 3834RH0102B