



DVD PLAYER

OWNER'S MANUAL

MODEL : DVX9743/DVX9843/
DVX9943



**PROGRESSIVE
SCAN**

Before connecting, operating or adjusting this product,
please read this instruction booklet carefully and completely.





CAUTION
RISK OF ELECTRIC SHOCK
DO NOT OPEN



CAUTION: THESE SERVICING INSTRUCTIONS ARE FOR USE BY QUALIFIED SERVICE PERSONNEL ONLY. TO REDUCE THE RISK OF ELECTRIC SHOCK DO NOT PERFORM ANY SERVICING OTHER THAN THAT CONTAINED IN THE OPERATING INSTRUCTIONS UNLESS YOU ARE QUALIFIED TO DO SO.



Caution: The apparatus should not be exposed to water (dripping or splashing) and no objects filled with liquids, such as vases, should be placed on the apparatus.

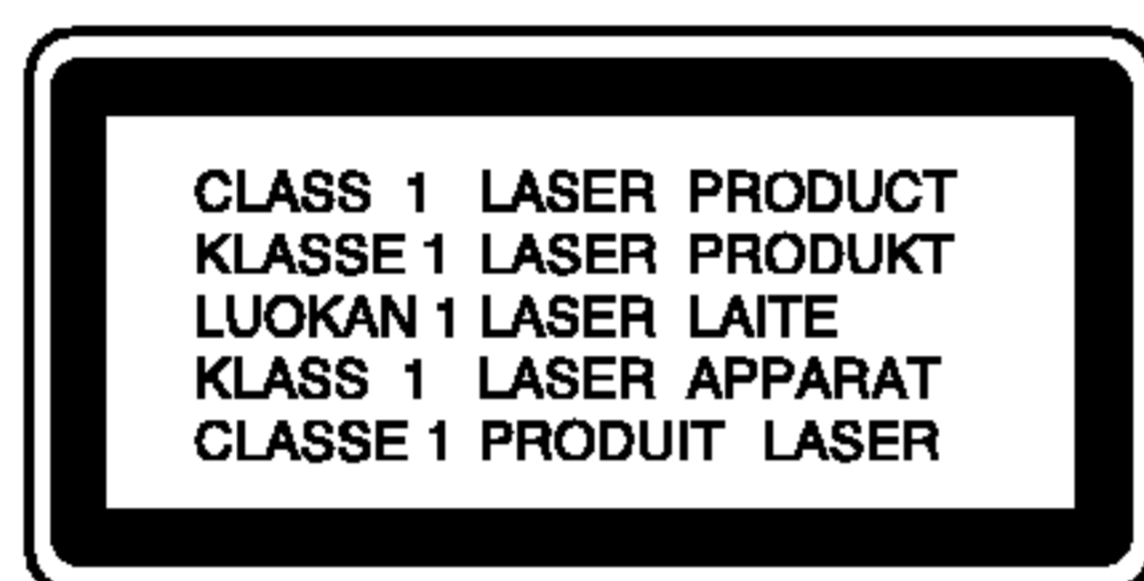

CAUTION: This product employs a Laser System.

To ensure proper use of this product, please read this owner's manual carefully and retain for future reference. Should the unit require maintenance, contact an authorized service center. Use of controls, adjustments, or the performance of procedures other than those specified herein may result in hazardous radiation exposure. To prevent direct exposure to laser beam, do not try to open the enclosure. Visible laser radiation when open. **DO NOT STARE INTO BEAM.**



WARNING: Do not install this equipment in a confined space such as a bookcase or similar unit.



This product is manufactured to comply with the radio interference requirements of EEC DIRECTIVE 89/336/EEC, 93/68/EEC and 73/23/EEC.

CAUTION concerning the Power Cord

Most appliances recommend they be placed upon a dedicated circuit;

That is, a single outlet circuit which powers only that appliance and has no additional outlets or branch circuits. Check the specification page of this owner's manual to be certain.

Do not overload wall outlets. Overloaded wall outlets, loose or damaged wall outlets, extension cords, frayed power cords, or damaged or cracked wire insulation are dangerous. Any of these conditions could result in electric shock or fire. Periodically examine the cord of your appliance, and if its appearance indicates damage or deterioration, unplug it, discontinue use of the appliance, and have the cord replaced with an exact replacement part by an authorized servicer.

Protect the power cord from physical or mechanical abuse, such as being twisted, kinked, pinched, closed in a door, or walked upon. Pay particular attention to plugs, wall outlets, and the point where the cord exits the appliance.

SERIAL NUMBER:

You can find the serial number on the back of the unit. This number is unique to this unit and not available to others. You should record requested information here and retain this guide as a permanent record of your purchase.

Model No. _____

Serial No. _____

Date of Purchase _____

Contents

Introduction4

Symbol used in this Manual	4
About the  Symbol Display	4
Notes on Discs	4
Handling Discs	4
Storing Discs	4
Cleaning Discs	4
Types of Playable Discs	5
Regional code	5
Disc-related terms	6
Front Panel	7
Remote Control	8
Remote Control Operation	8
Remote Control Battery Installation	8

Installation and Setup9

Setting up the Player	9
DVD Player Connections	9
Video and Audio Connections to Your TV	9
Audio Connection to Your TV	9
Audio Connection to Optional Equipment	10
On-Screen Display	11
Playback Status/Restrictions	11
Initial Settings	12
General Operation	12
LANGUAGE	12
• Menu Language	12
• Disc Audio / Subtitle / Menu	12
DISPLAY	12
• TV Aspect	12
• Display Mode	12
• Progressive Scan	13
• TV Output Slect	13
AUDIO	13
• Dolby Digital / DTS / MPEG	13
• Sample Freq. (Frequency)	13
• Dynamic Range Control (DRC)	14
• Vocal	14
OTHERS	14
• PBC	14
• Auto Play	14
• B.L.E. (Black Level Expansion)	14
• DivX(R) VOD	14
LOCK (Parental Control)	15
• Rating	15
• Password (Security Code)	15
• Area Code	15

Operation16

Playing a DVD or Video CD	16
Playback Setup	16
General Features	16
Moving to another TITLE	16
Moving to another CHAPTER/TRACK	16
Search	16
Changing the Audio Channel	16
Still Picture and Frame-by-Frame Playback	17

Slow Motion	17
Random	17
Repeat A-B	17
Repeat	17
3D Surround	17
Time Search	17
Zoom	18
Marker Search	18
Special DVD Features	18
Checking the contents of DVD discs: Menus	18
Title Menu	18
Disc Menu	18
Camera Angle	18
Changing the Audio Language	18
Subtitles	18
Playing an Audio CD or MP3/WMA Disc	19
Audio CD and MP3 / WMA Disc Features	20
Pause	20
Moving to another Track	20
Repeat Track/All/Off	20
Search	20
Random	20
Repeat A-B	20
3D Surround	20
Programmed Playback	21
Repeat Programmed Tracks	21
Erasing a Track from Program List	21
Erasing the Complete Program List	21
Viewing a JPEG Disc	22
Slide Show	22
Still Picture	22
Moving to another File	22
Zoom	22
To rotate picture	22
To listen to MP3/WMA music watching picture	22
Maintenance and Service	23
Playing a DivX Movie Disc	24
Additional Features	25
Last Scene Memory	25
Screen Saver	25
System Select	25
Video Mode Setting	25
Controlling other TVs with the remote control	25

Reference26

Language Codes	26
Area Codes	26
Troubleshooting	27
Specifications	27

Introduction

To ensure proper use of this product, please read this owner's manual carefully and retain for future reference.

This manual provides information on the operation and maintenance of your DVD player. Should the unit require service, contact an authorized service location.

Symbol Used in this Manual



The lightning flash symbol alerts you to the presence of dangerous voltage within the product enclosure that may constitute a risk of electric shock.



The exclamation point alerts you to the presence of important operating and maintenance / servicing instructions.



Indicates hazards likely to cause harm to the unit itself or other material damage.







Note:

Indicates special notes and operating features.

Tip:

Indicates tips and hints for making the task easier.

A section whose title has one of the following symbols is applicable only to the disc represented by the symbol.

-  DVD and finalized DVD±R/RW
-  Video CDs
-  Audio CDs
-  MP3 Discs
-  WMA Discs
-  JPEG Discs
-  DivX Discs

About the Symbol Display

" " may appear on your TV display during operation and indicates that the function explained in this owner's manual is not available on that specific DVD video disc.

Notes on Discs

Handling Discs

Do not touch the playback side of the disc. Hold the disc by the edges so that fingerprints do not get on the surface. Never stick paper or tape on the disc.



Storing Discs

After playing, store the disc in its case. Do not expose the disc to direct sunlight or sources of heat and never leave it in a parked car exposed to direct sunlight.

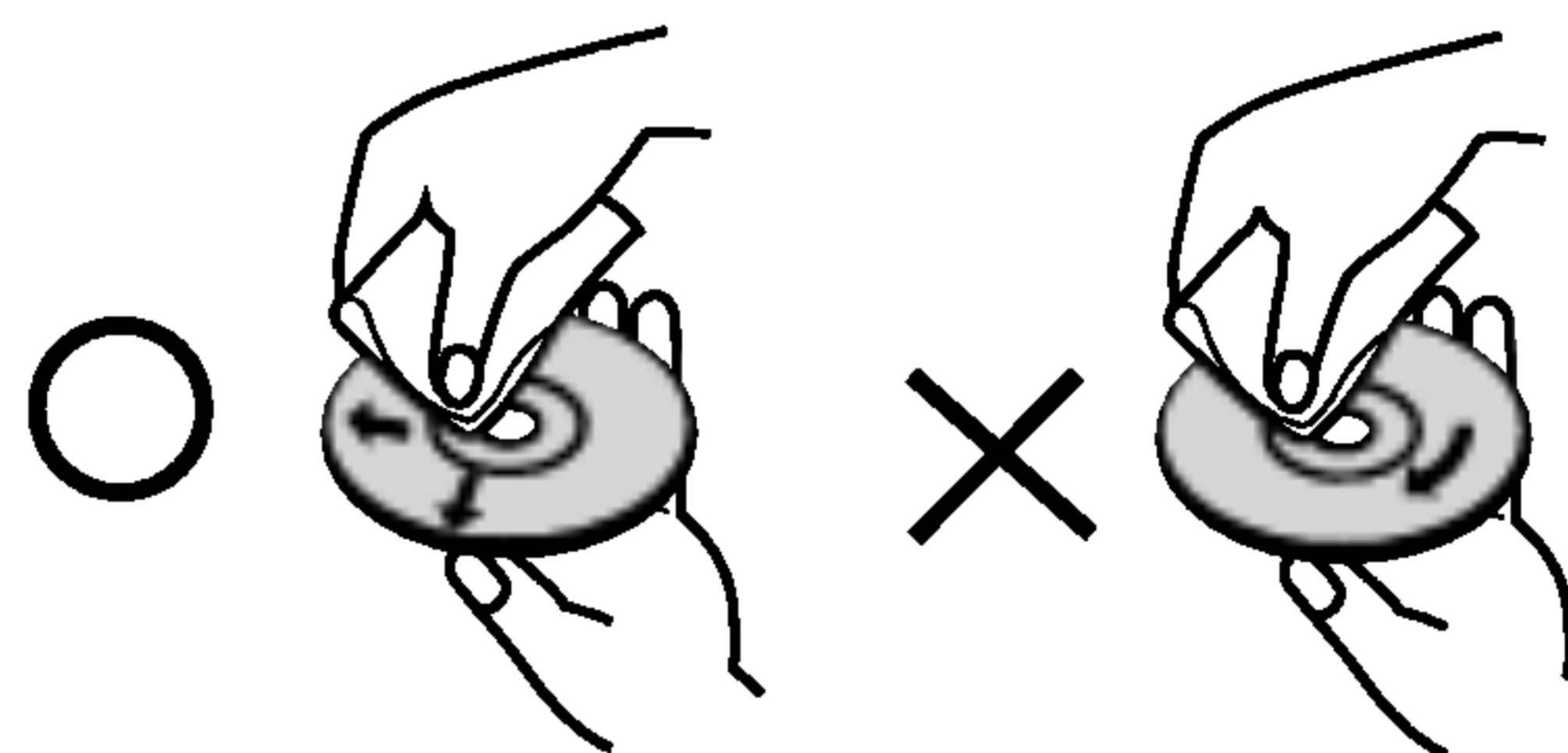

Cleaning Discs

Fingerprints and dust on the disc can cause poor picture quality and sound distortion. Before playing, clean the disc with a clean cloth. Wipe the disc from the center out.



Do not use strong solvents such as alcohol, benzene, thinner, commercially available cleaners, or anti-static spray intended for older vinyl records.

Types of Playable Discs

	DVD (8 cm / 12 cm disc)
	Video CD (VCD) (8 cm / 12 cm disc)
	Audio CD (8 cm / 12 cm disc)

In addition, this unit plays DivX file, DVD -R, DVD +R, DVD -RW, DVD +RW, SVCD, and CD-R / CD-RW that contains audio titles, MP3, WMA, and/or JPEG files.

Notes:

- Depending on the conditions of the recording equipment or the CD-R/RW (or DVD -R, DVD +R, DVD -RW, DVD +RW) disc itself, some CD-R/RW (or DVD -R, DVD +R, DVD -RW, DVD +RW) discs cannot be played on the unit.
- Do not attach any seal or label to either side (the labeled side or the recorded side) of a disc.
- Do not use irregularly shaped CDs (e.g., heart-shaped or octagonal) since they may result in malfunctions.

Notes on DVDs and Video CDs

Some playback operations of DVDs and Video CDs may be intentionally programmed by software manufacturers. This unit plays DVDs and Video CDs according to disc content designed by the software manufacturer, therefore some playback features may not be available or other functions may be added.

Manufactured under license from Dolby Laboratories. "Dolby", "Pro Logic", and the double-D symbol are trademarks of Dolby Laboratories.

DTS and DTS Digital Out are trademarks of Digital Theater Systems, Inc.

Regional code

This DVD player is designed and manufactured for playback of region "2" encoded DVD software. This unit can play only DVD discs labeled "2" or "ALL".



Notes on Regional Codes

- Most DVD discs have a globe with one or more numbers in it clearly visible on the cover. This number must match your DVD player's regional code or the disc cannot play.
- If you try to play a DVD with a different region code from your player, the message "Check Regional Code" appears on the TV screen.

Notes on Copyrights:

It is forbidden by law to copy, broadcast, show, broadcast via cable, play in public, or rent copyrighted material without permission. This product features the copy protection function developed by Macrovision. Copy protection signals are recorded on some discs. When recording and playing the pictures of these discs picture noise will appear. This product incorporates copyright protection technology that is protected by method claims of certain U.S. patents and other intellectual property rights owned by Macrovision Corporation and other rights owners. Use of this copyright protection technology must be authorized by Macrovision Corporation, and is intended for home and other limited viewing uses only unless otherwise authorized by Macrovision Corporation. Reverse engineering or disassembly is prohibited.

CONSUMERS SHOULD NOTE THAT NOT ALL HIGH DEFINITION TELEVISION SETS ARE FULLY COMPATIBLE WITH THIS PRODUCT AND MAY CAUSE ARTIFACTS TO BE DISPLAYED IN THE PICTURE. IN CASE OF 525 OR 625 PROGRESSIVE SCAN PICTURE PROBLEMS, IT IS RECOMMENDED THAT THE USER SWITCH THE CONNECTION TO THE 'STANDARD DEFINITION' OUTPUT. IF THERE ARE QUESTIONS REGARDING OUR TV SET COMPATIBILITY WITH THIS MODEL 525p AND 625p DVD PLAYER, PLEASE CONTACT OUR CUSTOMER SERVICE CENTER.

Disc-related terms

DVD ±R / DVD ±RW

DVD -R and DVD +R are two different standards for recordable DVD drives and discs. This format allows information to be recorded onto the DVD disc only once. DVD +RW and DVD -RW are two standards for re-writable media, meaning the DVD content can be erased and re-recorded.

VCD (Video CD)

A VCD holds up to 74 minutes (650 MB disc) or 80 minutes (700 MB disc) of MPEG-1 full-motion video along with quality stereo sound.

MPEG

MPEG is an international standard for video and audio compression. MPEG-1 is used in encoding video for VCD and provides for multichannel surround sound coding such as PCM, Dolby Digital, DTS and MPEG audio.

MP3

MP3 is a popular compression format used for digital audio files that yields very high near-CD quality.

WMA

Windows media audio file. A type of coding / decoding developed by Microsoft Corp.

JPEG

Joint Pictures Expert Group. JPEG is a compressed file format that allows you to save images with no limit on the number of colors.

DivX

DivX is the name of a revolutionary new video codec which is based on the new MPEG-4 compression standard for video. You will be able to play DivX movies using this DVD player.

PBC: Playback Control (Video CD only)

Playback control is available for Video CD (VCD) version 2.0 disc formats. PBC allows you to interact with the system via menus, search functions, or other typical computer-like operations. Moreover, still pictures of high resolution can be played if they are included in the disc. Video CDs not equipped with PBC (Version 1.1) operate in the same way as audio CDs.

Title (DVD video discs only)

A title is generally a distinct section of a DVD disc. For example the main feature could be title 1, a documentary describing how the film was made could be title 2, and cast interviews could be title 3. Each title is assigned a reference number enabling you to locate it easily.

Chapter (DVD video discs only)

A chapter is a segment of a title such as a scene in a film or one interview in a series. Each chapter is assigned a chapter number, enabling you to locate the chapter you want. Depending on the disc, chapters may not be recorded.

Scene (VCD)

On a video CD with PBC (playback control) functions, moving pictures and still pictures are divided into sections called "scenes". Each scene is displayed in the menu screen and assigned a scene number, enabling you to locate the scene you want. A scene is composed of one or several tracks.

Track

A distinct element of audiovisual information, such as the picture or sound track for a specific language (DVD), or a musical piece on a video or audio CD. Each track is assigned a track number, enabling you to locate the track you want. DVD discs allow one track of video (with multiple angles) and several tracks of audio.

Front Panel

DVX9743

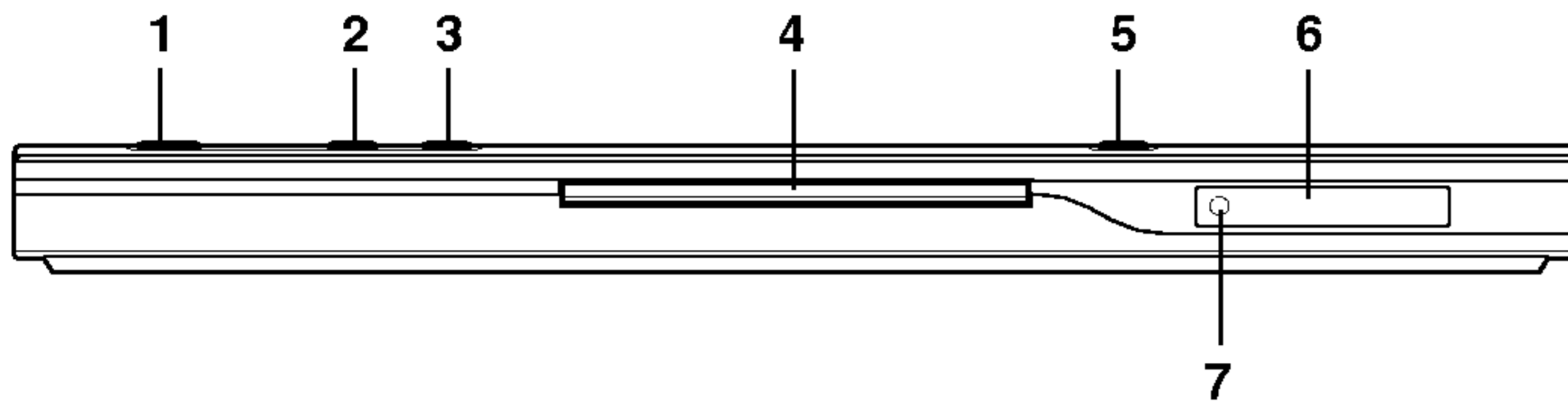

DVX9843

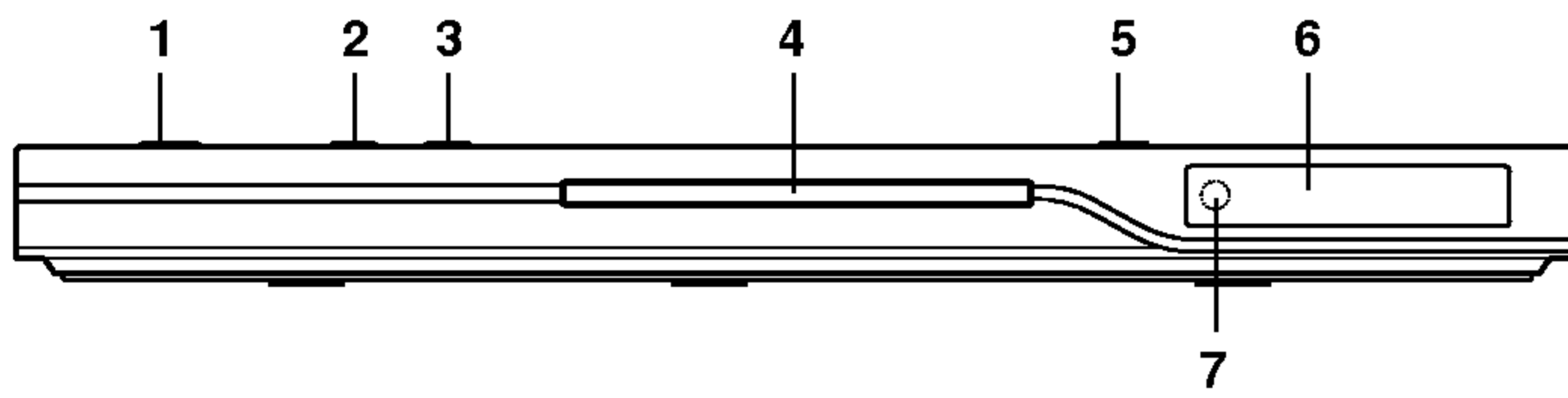

DVX9943

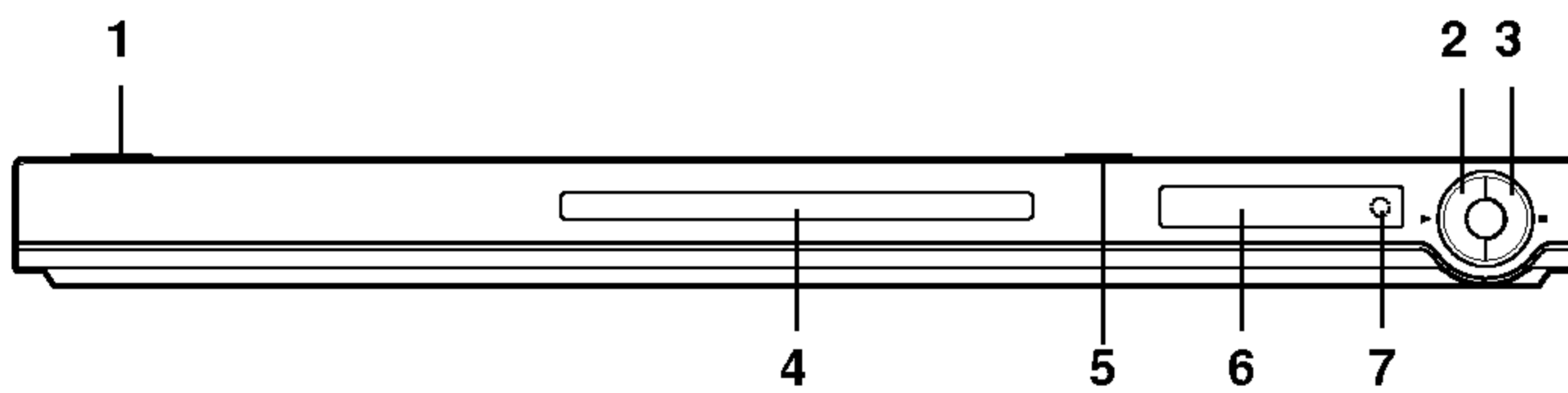

1. **POWER**
Switches the player ON and OFF.
2. **PLAY (▶▶)**
Starts playback.
3. **STOP (■)**
Stops playback.
4. **Disc Tray**
Insert a disc here.
5. **OPEN / CLOSE (▲)**
Opens or closes the disc tray.
6. **Display window**
Shows the current status of the player.
7. **Remote Sensor**
Point the DVD Player remote control here.

Remote Control

OPEN / CLOSE
Opens and closes the disc tray.

POWER
Switches DVD Player ON and OFF.

0-9 number buttons
Selects numbered items in a menu.

CLEAR
Removes a track number on the program list or a mark on the MARKER SEARCH menu.

SCAN (◀◀ / ▶▶)
Search backward or forward.

PAUSE / STEP (⏸)
Pauses playback temporarily/ press repeatedly for frame-by-frame playback.

PLAY (▶)
Starts playback.

DVD MENU
Accesses menu on a DVD disc.

◀▶▲▼ (left/right/up/down)
Selects an item in the menu.

ENTER
Confirms menu selection.

DISPLAY
Accesses On-Screen display.

AUDIO
Selects an audio language (DVD).

SUBTITLE
Selects a subtitle language.

ANGLE
Selects a DVD camera angle if available

SETUP
Accesses or removes setup menu.

TV Control Buttons

TV POWER:
Turns the TV on or off.

TV PR/CH +/-:
Selects TV's channel.

TV VOL +/-:
Adjusts TV's volume.

AV:
Selects the TV's source.

SKIP (◀◀ / ▶▶)
Go to next chapter or track.
Returns to beginning of current chapter or track or go to previous chapter or track.

STOP (■)
Stops playback.

TITLE
Displays title menu, if available.

RETURN
Removes the setup menu, displays the video CD with PBC.

- **MARKER**
Marks any point during playback.
- **SEARCH**
Displays MARKER SEARCH menu.
- **PROGRAM**
Places a track on the program list.
- **ZOOM**
Enlarges video image.
- **REPEAT**
Repeat chapter, track, title all.
- **A-B**
Repeat sequence.
- **RANDOM**
Plays tracks in random order.
- * This button is not available.

Remote Control Operation

Point the remote control at the remote sensor and press the buttons.



Do not mix old and new batteries and never mix different types of batteries such as standard, alkaline, etc.

Remote Control Battery installation

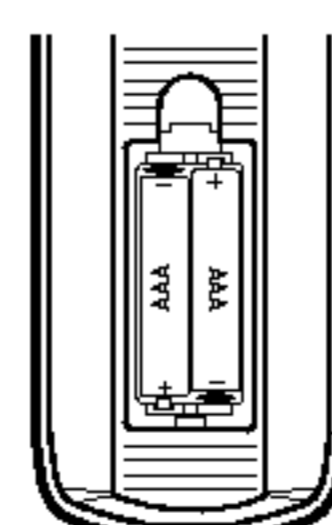

Detach the battery cover on the rear of the remote control, and insert two batteries (size AAA) with **+** and **-** aligned correctly.

Installation and Setup

Setting up the Player

The picture and sound of a nearby TV, VCR, or radio may be distorted during playback. If this occurs, position the player away from the TV, VCR, or radio, or turn off the unit after removing the disc.

DVD Player Connections

Depending on your TV and other equipment there are various ways you can connect the player. Please refer to the manuals of your TV, stereo system or other devices as necessary for additional connection information.

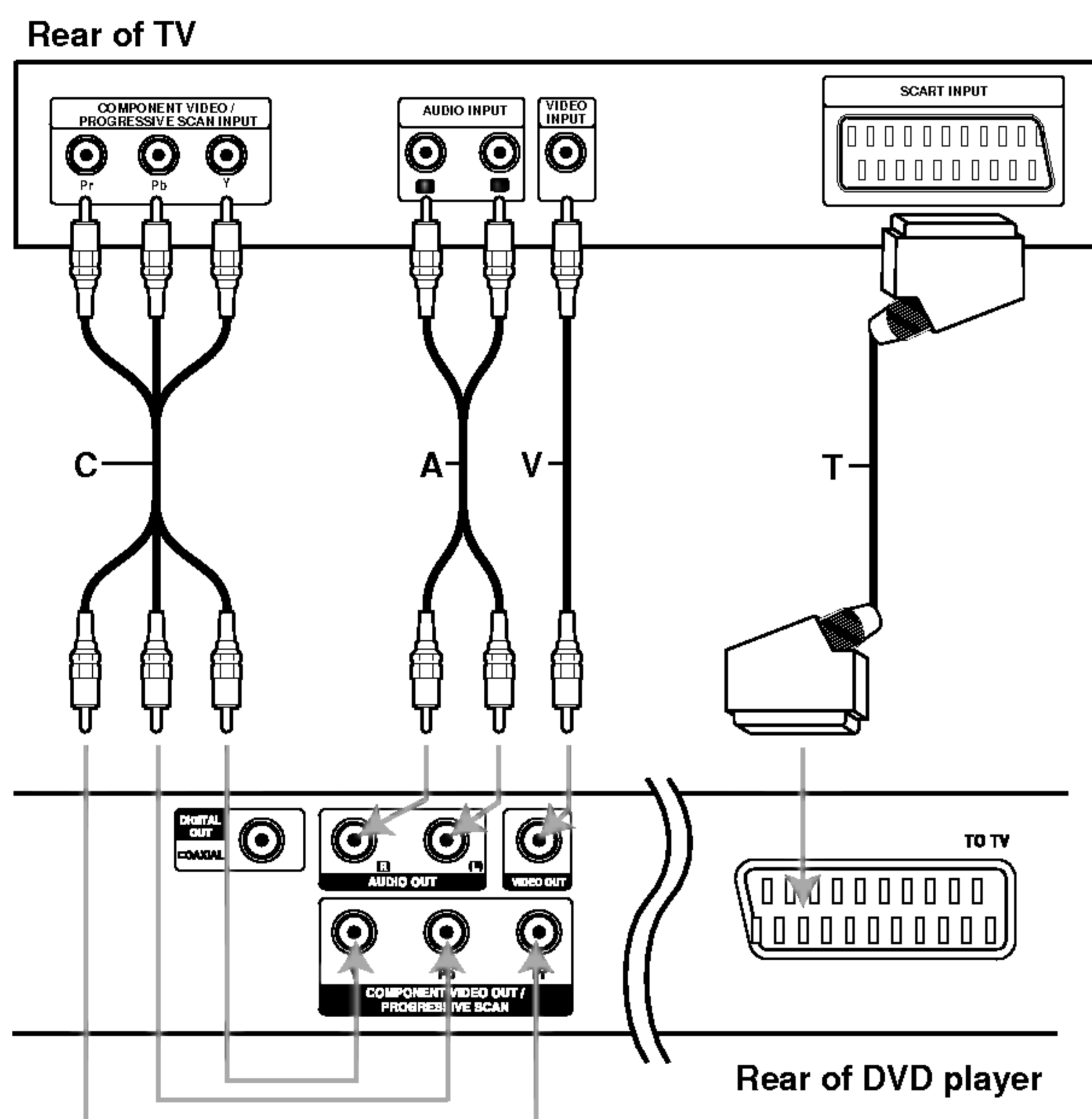

Caution:

You must set the TV Output Select option to use COMPONENT VIDEO OUT/PROGRESSIVE SCAN and SCART jacks. (See "TV Output Select" on page 13.)

Video and Audio Connections to Your TV

Make sure the DVD player is connected directly to the TV and not to a VCR, otherwise the DVD image could be distorted by the copy protection system.

Video: Connect the VIDEO OUT jack on the DVD player to the video in jack on the TV using the video cable (V).

SCART connection: Connect the TO TV scart jack on the DVD Player to the corresponding in jacks on the TV using the scart cable (T).

Component Video (Color Stream®): Connect the COMPONENT VIDEO OUT/PROGRESSIVE SCAN jacks on the DVD Player to the corresponding in jacks on the TV using an Y Pb Pr cable (C).

Progressive Scan (ColorStream® pro):

- If your television is a high-definition or "digital ready" television, you may take advantage of the DVD Player's progressive scan output for the highest video resolution possible.
- If your TV does not accept the Progressive Scan format, the picture will appear scrambled if you try Progressive Scan on the DVD Player.

Notes:

- Set the Progressive to "On" on the setup menu for progressive signal, see page 13.
- Set the progressive to "Off" by removing any disc from the unit and close the disc tray. see that "no disc" is displayed on the display window. Then press STOP and hold it for five seconds before releasing it.
- Progressive scan does not work with the analog video connections (yellow VIDEO OUT jack).

Audio Connection to Your TV:

Connect the left and right AUDIO OUT jacks of the DVD Player to the audio left and right IN jacks on the TV (A) using the audio cables. Do not connect the DVD Player's AUDIO OUT jack to the phone in jack (record deck) of your audio system.

Audio Connection to Optional Equipment

Connect the DVD player to your optional equipment for audio output.

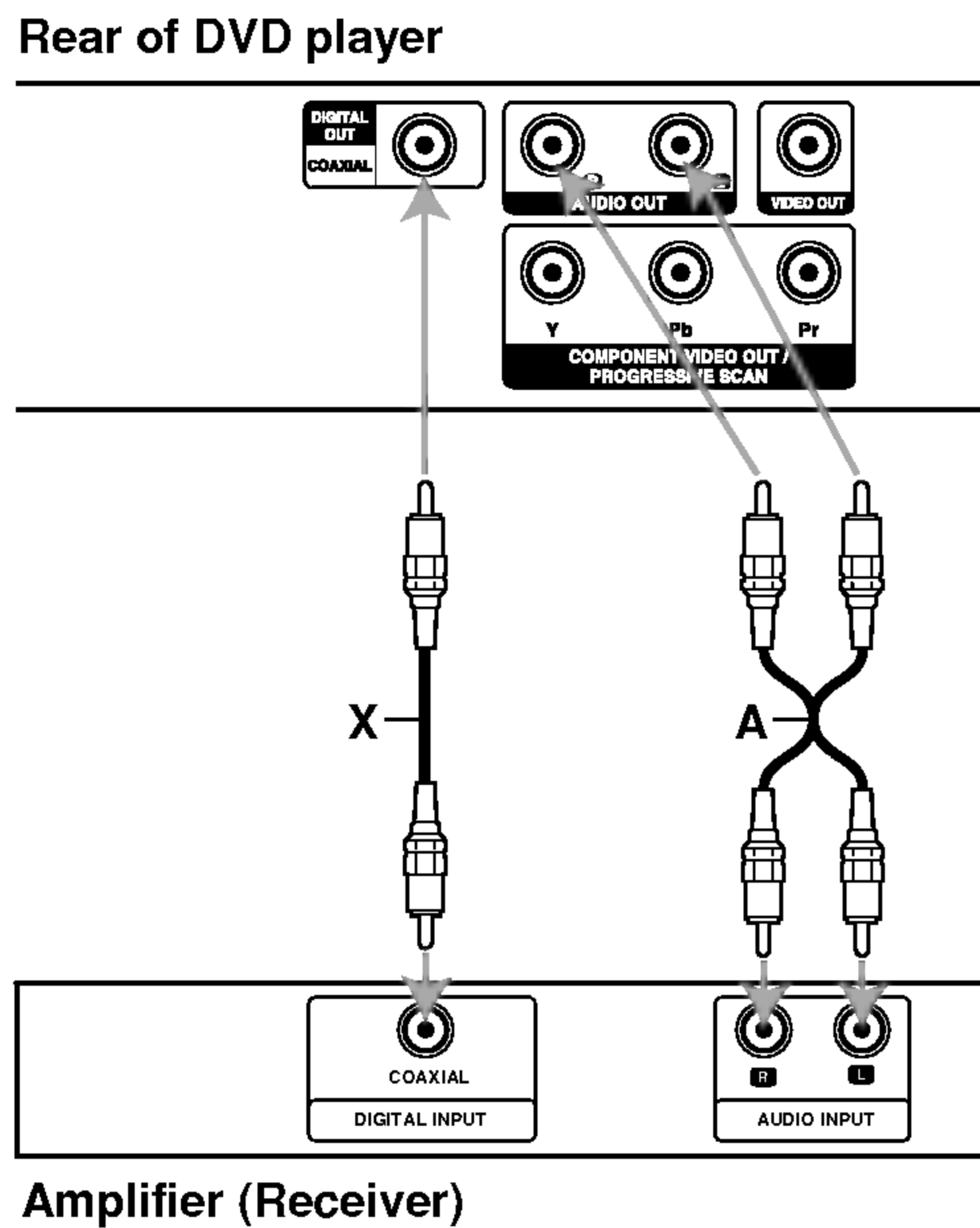

Amplifier equipped with 2-channel analog stereo or Dolby Pro Logic II / Pro Logic: Connect the left and right AUDIO OUT jacks on the DVD player to the audio left and right IN jacks on your amplifier, receiver, or stereo system, using the audio cables (A).

Amplifier equipped with 2-channel digital stereo (PCM) or audio / video receiver equipped with a multi-channel decoder (Dolby Digital™, MPEG 2, or DTS): Connect one of the DVD Player's DIGITAL AUDIO OUT jacks (COAXIAL X) to the corresponding in jack on your amplifier. Use an optional digital (coaxial X) audio cable.

Digital Multi-channel sound

A digital multi-channel connection provides the best sound quality. For this you need a multi-channel audio / video receiver that supports one or more of the audio formats supported by your DVD player such as MPEG 2, Dolby Digital and DTS. Check the receiver manual and the logos on the front of the receiver.

Notes:

- If the audio format of the digital output does not match the capabilities of your receiver, the receiver produces a strong, distorted sound or no sound at all.
- Six Channel Digital Surround Sound via a digital connection can only be obtained if your receiver is equipped with a Digital Multi-channel decoder.
- To see the audio format of the current DVD in the on-screen display, press AUDIO.

On-Screen Display





You can display the general playback status on the TV screen. Some items can be changed using the menu. To use the on-screen display:

1. Press DISPLAY during playback.
2. Press ▲ / ▼ to select an item. The selected item is highlighted.
3. Press ◀ / ▶ to change the setting. You can also use the number buttons if appropriate (e.g. inputting the title number). For some functions, press ENTER to execute the setting.

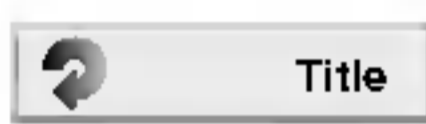
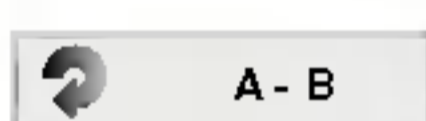
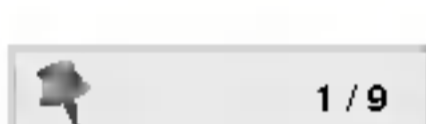

Notes:

- Some discs may not provide all of the features shown below.
- If no button is pressed for 10 seconds, the on-screen display disappears.

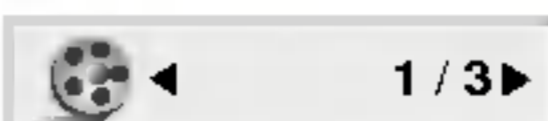
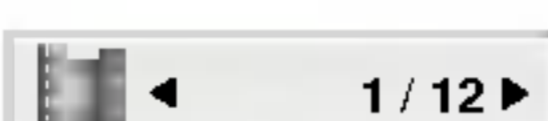
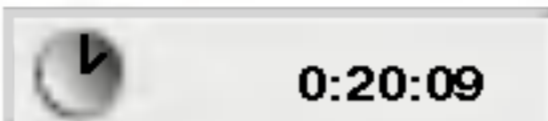

Playback Status/Restrictions

-  Title Repeat title
-  A - B Repeat sequence
-  1 / 9 Enter a Marker
-  MARKER SEARCH Marker Search menu
-  Resume play from this point
-  Action prohibited or not available

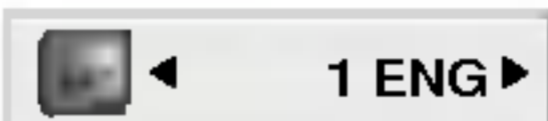
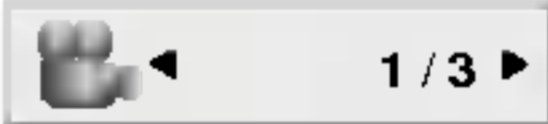
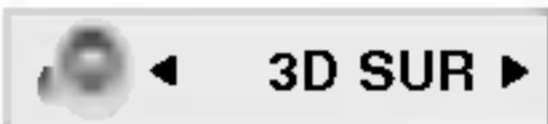

Example: On-Screen Display during playing DVD Video

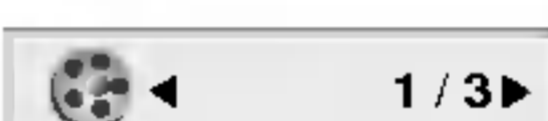
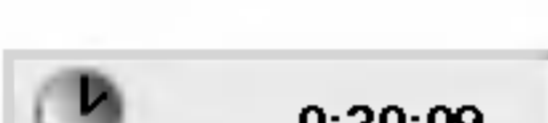
Items	Selection Method
Title Number 	◀ / ▶, Numbers ENTER
Chapter Number 	◀ / ▶, Numbers ENTER
Time search 	Numbers, ENTER
Audio language and Digital Audio Output mode 	◀ / ▶ or AUDIO
Subtitle language 	◀ / ▶ or SUBTITLE
Angle 	◀ / ▶ or ANGLE
Sound 	◀ / ▶

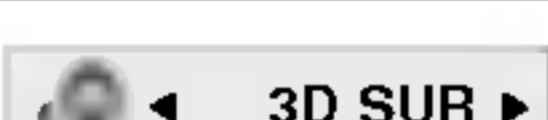
Example: On-Screen Display during playing VCD

Items	Selection Method
Track Number (or PBC mode) 	◀ / ▶, Numbers ENTER
Time search 	Numbers ENTER
Audio Channel 	◀ / ▶ or AUDIO
Sound 	◀ / ▶

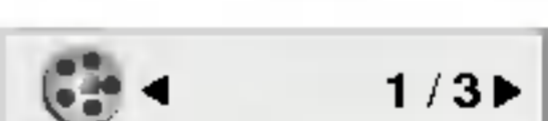
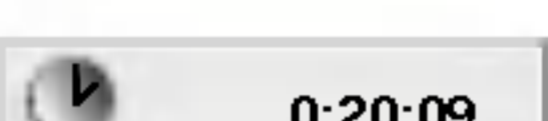
Example: On-Screen Display during playing divx movie disc

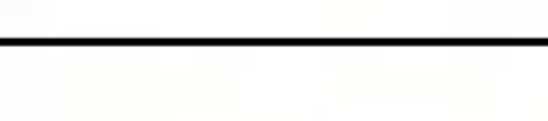
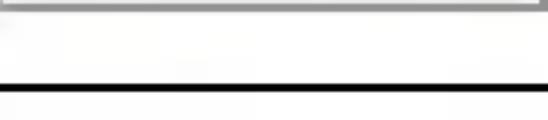
Items	Selection Method
Track Number 	◀ / ▶, Numbers ENTER
Time search 	Numbers, ENTER
Audio language and Digital Audio Output mode 	◀ / ▶ or AUDIO
Subtitle language 	◀ / ▶ or SUBTITLE
Sound 	◀ / ▶

Initial Settings

By using the Setup menu, you can make various adjustments to items such as picture and sound. You can also set a language for the subtitles and the Setup menu, among other things. For details on each Setup menu item, see pages 12 to 15.

To display and exit the Menu:

Press SETUP to display the menu. A second press of SETUP will take you back to initial screen.

To go to the next level:

Press ► on the remote control.

To go back to the previous level:

Press ◀ on the remote control.

General Operation

1. Press SETUP. The Setup menu appears.
2. Use ▲ / ▼ to select the desired option then press ► to move to the second level. The screen shows the current setting for the selected item, as well as alternate setting(s).
3. Use ▲ / ▼ to select the second desired option then press ► to move to the third level.
4. Use ▲ / ▼ to select the desired setting then press ENTER to confirm your selection. Some items require additional steps.
5. Press SETUP or PLAY to exit the Setup menu.

LANGUAGE



Menu Language

Select a language for the Setup menu and on-screen display.

Disc Audio / Subtitle / Menu **DVD**

Select the language you prefer for the audio track (disc audio), subtitles, and the disc menu.

Original: Refers to the original language in which the disc was recorded.

Other: To select another language, press number buttons then ENTER to enter the corresponding 4-digit number according to the language code list in the reference chapter. If you enter the wrong language code, press CLEAR.

DISPLAY



TV Aspect **DVD**

4:3: Select when a standard 4:3 TV is connected.

16:9 Wide : Select when a 16:9 wide TV is connected.

Display Mode **DVD**

Display Mode setting works only when the TV Aspect mode is set to "4:3".

Letterbox: Displays a wide picture with bands on the upper and lower portions of the screen.

Panscan: Automatically displays the wide picture on the entire screen and cuts off the portions that do not fit.

Progressive Scan

Progressive Scan Video provides the highest quality pictures with less flickering.

If you are using the Component Video jacks for connection to a TV or monitor that is compatible with a progressive scan signal, set Progressive Scan to On.

To Turn ON progressive scan:

Connect component out of the DVD to the input of your monitor/television, set your television or monitor to Component Input.

1. Select "Progressive Scan" on the DISPLAY menu then press ►.

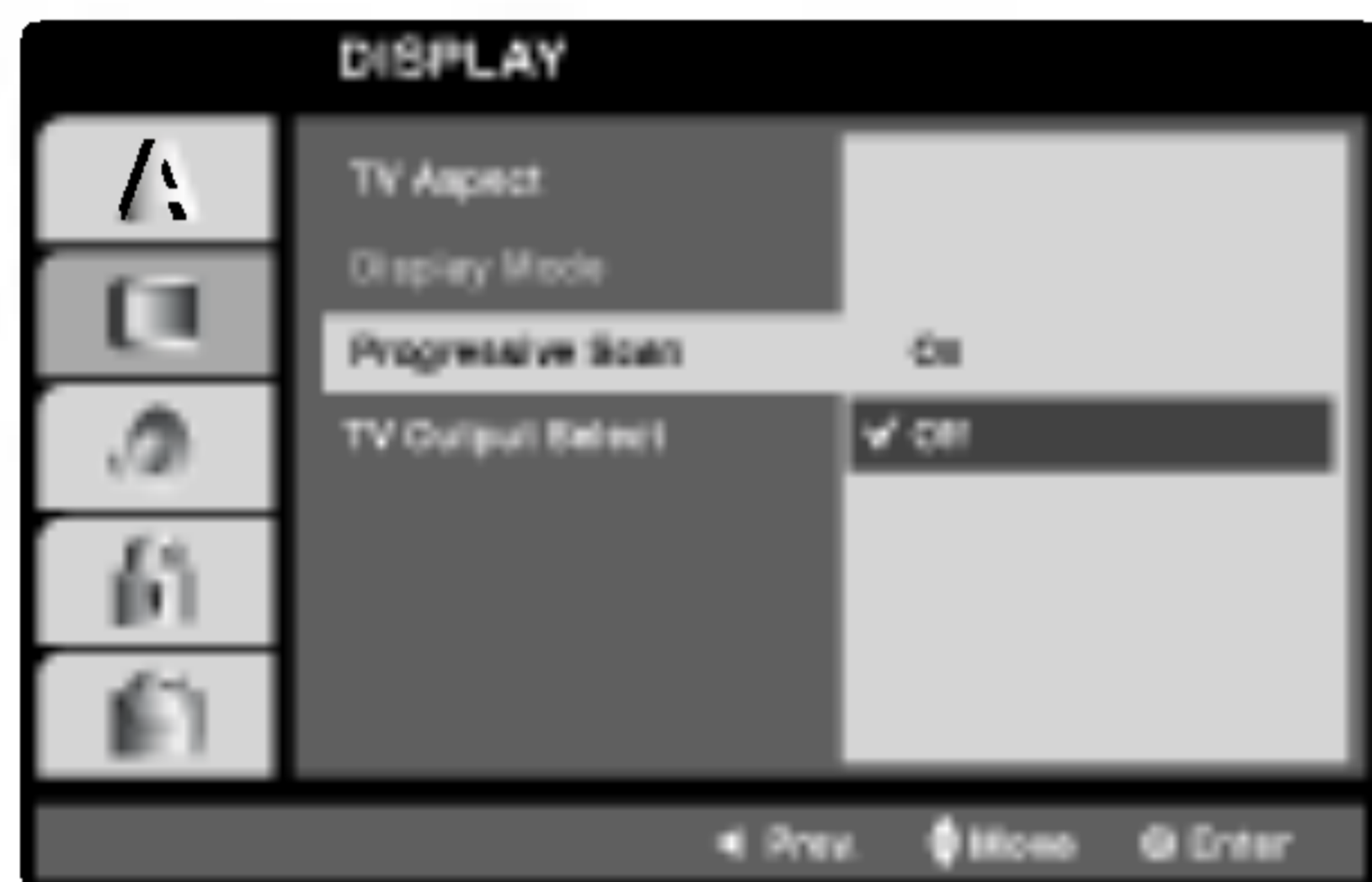

2. Select "On" using the ▲ / ▼ buttons.
3. Press ENTER to confirm your selection. The confirm menu will appear.

Notes:

If your TV does not accept the Progressive Scan format, the picture will appear scrambled if you try Progressive Scan on the DVD Player.

4. When the confirm menu appears on your screen Cancel is highlighted as default. Use the ◀ / ▶ buttons to highlight Enter.
5. Pressing ENTER will set the player to Progressive scan mode.

Caution:

Once the setting for progressive scan output is entered, an image will only be visible on a progressive scan compatible TV or monitor. If you set Progressive Scan to On in error, you must reset the unit. First, remove the disc in the DVD Player. Next, press STOP (■) again and hold it for five seconds before releasing it. The video output will be restored to the standard setting, and a picture will once again be visible on a conventional analog TV or monitor.

TV Output Select

Set the player's TV Output Select options according to the TV connection type.

YPbPr: When your TV is connected with the COMPONENT VIDEO OUT/PROGRESSIVE SCAN jacks on the DVD player.

RGB: When your TV is connected with the SCART (RGB signal) jack.

AUDIO

Each DVD disc has a variety of audio output options. Set the player's AUDIO options according to the type of audio system you use.



Dolby Digital / DTS / MPEG **DVD** **DVX**

Bitstream: Select "Bitstream" if you connect the DVD Player's DIGITAL OUT jack to an amplifier or other equipment with a Dolby Digital, DTS or MPEG decoder.

PCM (for Dolby Digital / MPEG): Select when connected to a two-channel digital stereo amplifier. DVDs encoded in Dolby Digital or MPEG will be automatically downmixed to two-channel PCM audio.

Off (for DTS): If you select "Off", the DTS signal is not output through the DIGITAL OUT jack.

Sample Freq. (Frequency) **DVD**

If your receiver or amplifier is NOT capable of handling 96 kHz signals, select 48 kHz. When this choice is made, this unit automatically converts any 96 kHz signals to 48 kHz so your system can decode them.

If your receiver or amplifier is capable of handling 96 kHz signals, select 96 kHz. When this choice is made, this unit passes each type of signal through without any further processing.

Check the documentation for your amplifier to verify its capabilities.

Dynamic Range Control (DRC) **DVD** **DivX**

With the DVD format, you can hear a program's soundtrack in the most accurate and realistic presentation possible, thanks to digital audio technology. However, you may wish to compress the dynamic range of the audio output (the difference between the loudest sounds and the quietest ones). This allows you to listen to a movie at a lower volume without losing clarity of sound. Set DRC to On for this effect.

Vocal **DVD**

Set to On only when a multi-channel karaoke DVD is playing. The karaoke channels on the disc mix into normal stereo sound.

OTHERS

The PBC, Auto Play, B.L.E. and DivX(R) VOD settings can be changed.



PBC **VCD**

Set Playback Control (PBC) to On or Off.

On: Video CDs with PBC are played according to the PBC.

Off: Video CDs with PBC are played the same way as Audio CDs.

Auto Play **DVD**

You can set up the DVD Player so a DVD disc automatically starts playing whenever the DVD is inserted.

If Auto Play mode is set to On, this DVD player will search for title that has the longest playback time and then play back the title automatically.

On: Auto Play function is active.

Off: Auto Play function is not active.

Notes:

The Auto Play function may not work for some DVDs.

B.L.E. (Black Level Expansion)

To select the black level of playback pictures. Set your preference and monitor's ability.

On: Expanded grey scale. (0 IRE cut off)

Off: Standard grey scale. (7.5 IRE cut off)

Note:

The B.L.E. function works NTSC system only.

DivX(R) VOD **DivX**

You can display the DivX DRM (Digital Rights Management) Registration code for your unit only.

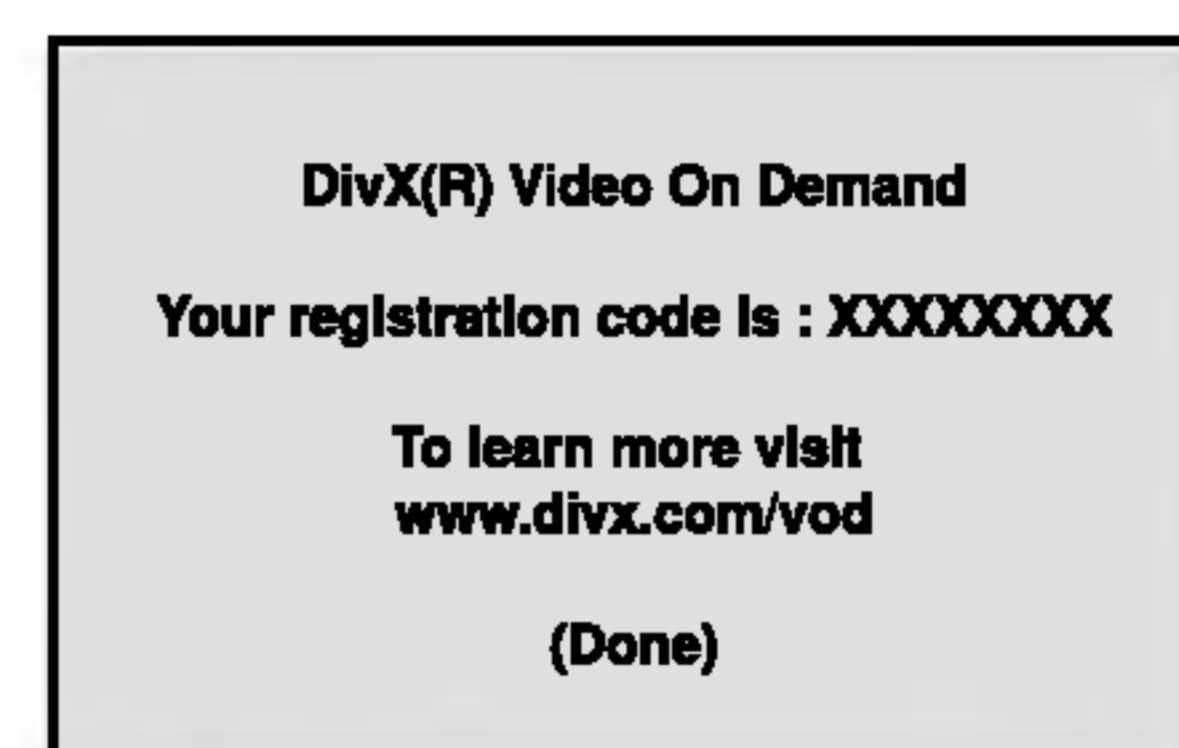

The Registration code is used for VOD (Video-On-Demand) service agent. You can purchase or rent an encrypt movie file.

Notes:

If you rent the DivX VOD file, it has several options of viewing limits as shown below.

- Display the number which you can watch the file.

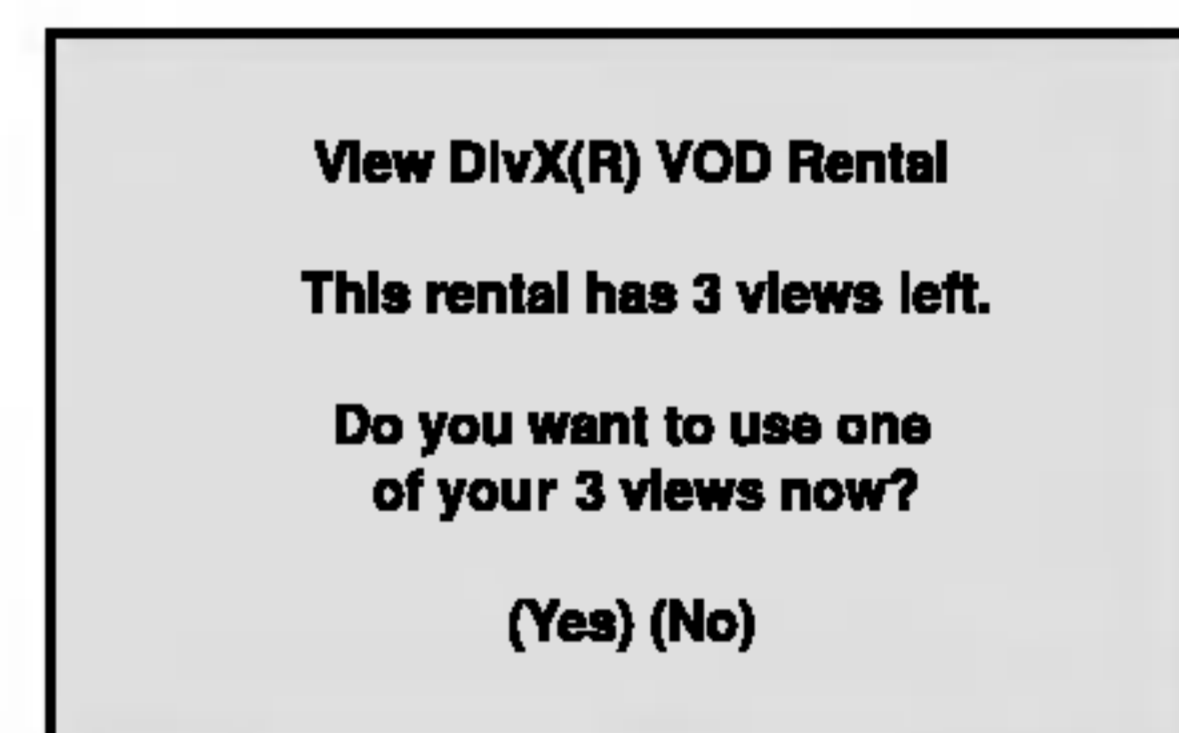

- The rental has been expired.

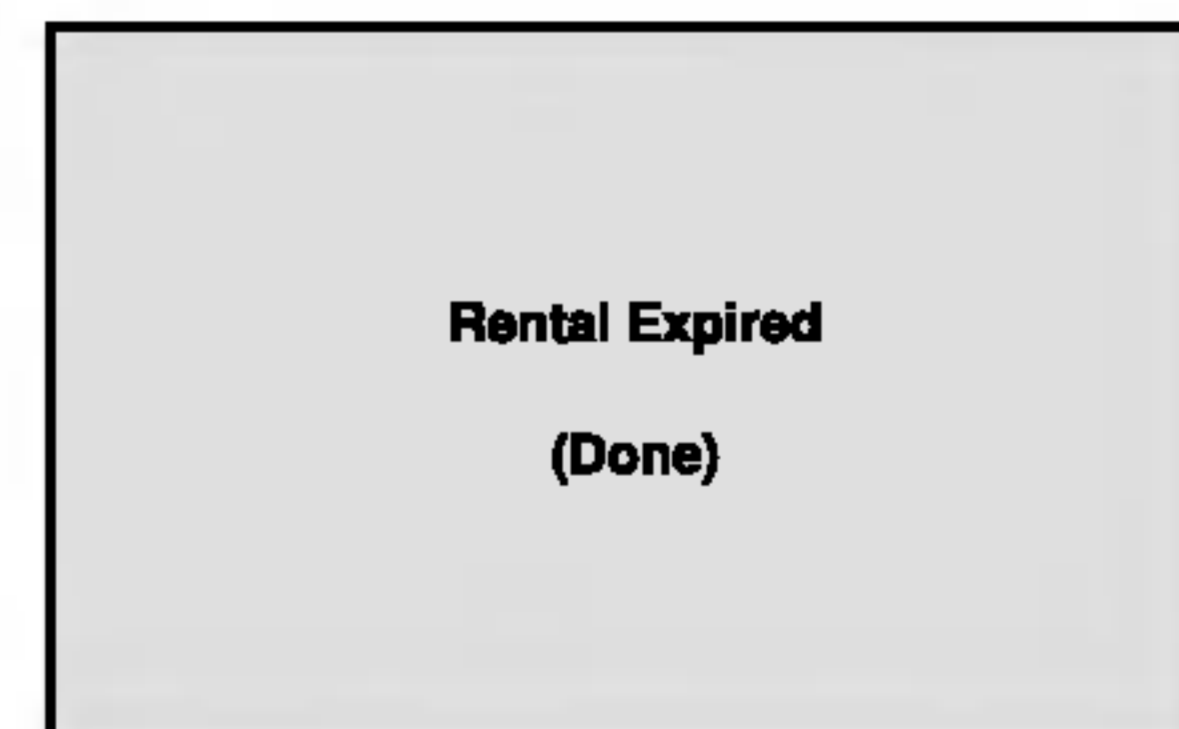

- Display the authorization error.



LOCK (Parental Control)



Rating **DVD**

Some movies contain scenes that may not be suitable for children to view. Many of these discs contain parental control information that applies to the complete disc or to certain scenes on the disc. Movies and scenes are rated from 1 to 8, depending on the country. Some discs offer more suitable scenes as an alternative.

The parental control feature allows you to block access to scenes below the rating you input, thereby preventing your children from being able to view material you believe is unsuitable.

1. Select "Rating" on the LOCK menu then press ►.
2. To access the Rating, Password and Area Code features, you must input the 4-digit security code you created. If you have not yet entered a security code you are prompted to do so.

Input a 4-digit code and press ENTER. Enter it again and press ENTER to verify. If you make a mistake before pressing ENTER, press CLEAR.

3. Select a rating from 1 to 8 using the ▲ / ▼ buttons.

Rating 1-8: Rating one (1) has the most restrictions and rating eight (8) is the least restrictive.

Unlock

If you select unlock, parental control is not active and the disc plays in full.

Notes:

If you set a rating for the player, all disc scenes with the same rating or lower are played. Higher rated scenes are not played unless an alternate scene is available on the disc. The alternative must have the same rating or a lower one. If no suitable alternative is found, playback stops. You must enter the 4-digit password or change the rating level in order to play the disc.

4. Press ENTER to confirm your rating selection, then press SETUP to exit the menu.

Password (Security Code)

You can enter or change password.

1. Select Password on the LOCK menu then press ►.
2. Follow step 2 as shown left (Rating). "Change" or "New" is highlighted.
3. Enter the new 4-digit code, then press ENTER. Input it again to verify.
4. Press SETUP to exit the menu.

If you forget your Security Code

If you forget your security code you can clear it using the following steps:

1. Press SETUP to display the Setup menu.
2. Input the 6-digit number "210499" and the security code is cleared.
3. Enter a new code as described above.

Area Code **DVD**

Enter the code of the country/area whose standards were used to rate the DVD video disc, based on the list in the reference chapter.

1. Select "Area Code" on the LOCK menu then press ►.
2. Follow step 2 as shown left (Rating).
3. Select the first character using ▲ / ▼ buttons.
4. Press ENTER and select the second character using ▲ / ▼ buttons.
5. Press ENTER to confirm your Area code selection.

Operation

Playing a DVD or Video CD

Playback Setup

1. Turn on the TV and select the video input source connected to the DVD player.
2. Turn on the audio system (if applicable) and select the input source connected to the DVD player.
3. Press OPEN/CLOSE to open the disc tray and load your chosen disc in the tray, with the playback side down.
4. Press OPEN/CLOSE to close the tray. Press PLAY.

In some cases, the disc menu might appear instead:

DVD

Use the ◀ ▶ ▲ ▼ buttons to select the title/chapter you want to view, then press ENTER to start. Press TITLE or DVD MENU to return to the menu screen.

VCD

Use the number buttons to select the track you want to view and press RETURN to return to the menu screen. Menu settings and operating procedures may differ. Follow the instructions on the each menu screen. You also may set PBC to Off (See "PBC" on page 14).

Notes:

- If parental control is set and the disc is not within the rating settings you must input the password. (See "Lock Menu" on page 15.)
- DVDs may have a region code. Your player does not play discs that have a region code different from your player. The region code for this player is 2 (two).

General Features

Notes:

Unless stated otherwise, all operations described use the remote control. Some features may also be available on the Setup menu.

Moving to another TITLE **DVD**

When a disc has more than one title, you can move to another title. Press DISPLAY while playback is stopped then the appropriate number (0-9) or use ◀ / ▶ to move to another title.

You can play any title by inputting its number while playback is stopped.

Moving to another CHAPTER/TRACK

DVD **VCD** **DivX**

When a title on a disc has more than one chapter or a disc has more than one track, you can move to another chapter/track as follows:

- Press SKIP ◀◀ or ▶▶ briefly during playback to select the next chapter/track or to return to the beginning of the current chapter/track.
- Press SKIP ◀◀ twice briefly to step back to the previous chapter/track.
- To go directly to any chapter during DVD playback, press DISPLAY and press ▲ / ▼ to select the chapter/track icon. Then, input the chapter/track number or use ◀ / ▶.

Search **DVD** **VCD** **DivX**

1. Press SCAN (◀◀ or ▶▶) during playback.
2. Press SCAN (◀◀ or ▶▶) repeatedly to select the required speed.
DVD, DivX disc; X2, X4, X16 or X100
Video CD; X2, X4 or X8
3. To exit SEARCH mode, press PLAY.

Changing the Audio Channel **VCD**

Press AUDIO repeatedly during playback to hear a different audio channel (Stereo, Left, or Right).

Still Picture and Frame-by-Frame Playback**DVD VCD DivX**

1. Press PAUSE/STEP on the remote control during playback. Advance the picture frame-by-frame by pressing PAUSE/STEP repeatedly.
2. To exit still motion mode, press PLAY.

Slow Motion DVD VCD DivX

1. Press PAUSE/STEP (II) during playback.
The DVD player will now go into PAUSE mode.
2. Use the SCAN (◀◀ or ▶▶) to select the required speed: ◀◀ 1/16, ◀◀ 1/8, ◀◀ 1/4, or ◀◀ 1/2 (backward), or ▶▶ 1/16, ▶▶ 1/8, ▶▶ 1/4, or ▶▶ 1/2 (forward).

With a DivX Disc and Video CD, the Slow speed changes: ▶▶ 1/16, ▶▶ 1/8, ▶▶ 1/4 or ▶▶ 1/2 (forward).
3. To exit Slow Motion mode, press PLAY (▶).

Note:

- Slow motion playback in reverse is not possible with Video CDs and DivX Discs.

Random VCD Karaoke DVD

1. Press RANDOM during playback. The unit automatically begins random playback and RANDOM appears on the TV screen.
2. Press RANDOM again to normal.

Tip:

By pressing SKIP ▶▶ during random playback, the unit selects another title (track) and resumes random playback.

Note:

On a Video CD with PBC, You must set PBC to Off on the setup menu to use the random function (See "PBC" on page 14).

Repeat A-B DVD VCD DivX

To repeat a sequence.

1. Press A-B at your chosen starting point. "A * " appears briefly on the TV screen.
2. Press A-B again at your chosen end point. "A B" appears briefly on the TV screen and the repeat sequence begins.
3. Press A-B again to cancel.

Repeat DVD VCD DivX

You can play a title/chapter/all/track on a disc. Press REPEAT during playback to select a desired repeat mode.

DVD Video Discs - Repeat Chapter/Title/Off

- Chapter: repeats the current chapter.
- Title: repeats the current title.
- Off : does not play repeatedly.

Video CDs, DivX discs - Repeat Track/All/Off

- Track : repeats the current track
- All : repeats all the tracks on a disc.
- Off : does not play repeatedly.

Notes:

- On a Video CD with PBC, you must set PBC to Off on the setup menu to use the repeat function (See "PBC" on page 14).
- If you press SKIP (▶▶) once during Repeat Chapter (Track) playback, the repeat playback cancels.

3D Surround DVD VCD DivX

To produce a 3D surround effect that simulates multi-channel audio from two stereo speakers (instead of the five+ speakers normally required for multi-channel audio from a home theater system).

1. Press DISPLAY during playback.
2. Use ▲ or ▼ to select the sound option.
The sound option will be highlighted.
3. Use ◀ or ▶ to select "3D SUR".
To turn off the 3D Surround effect, select "Normal".

Time Search DVD VCD DivX

To start playing at any chosen time on the disc:

1. Press DISPLAY during playback. The time search box shows the elapsed playing time.
2. Press ▲ / ▼ to select the time clock icon and "-:--:--" appears.
3. Input the required start time in hours, minutes, and seconds from left to right. If you enter the wrong numbers, press CLEAR to remove the numbers you entered. Then input the correct numbers.
4. Press ENTER to confirm. Playback starts from the selected time.

Zoom **DVD** **VCD** **DivX**

Use zoom to enlarge the video image.

1. Press ZOOM during playback or still playback to activate the Zoom function. The square frame appears briefly in the right bottom of the picture.
2. Each press of the ZOOM button changes the TV screen in the sequence: 100% size → 400% size → 1600% size → screen fit mode → 100% size

Screen fit mode:

You can change the way the image appears on the screen when you're playing a DVD movie. Press ▲/▼ to select between Normal, Enhanced, and Maximum.

3. Use the ◀▶▲▼ buttons to move through the zoomed picture.
4. To resume normal playback, press CLEAR button.

Note:

- Zoom may not work on some DVDs.
- Screen fit mode is available for playing the DVD disc movie file.

Marker Search **DVD** **VCD** **DivX**

To enter a Marker

You can start playback from up to nine memorized points. To enter a marker, press MARKER at the desired point on the disc. The Marker icon appears on the TV screen briefly. Repeat to enter up to nine markers.

To Recall or Clear a Marked Scene

1. During disc playback, press SEARCH. The marker search menu appears on the screen.
2. Within 10 seconds, press ◀ / ▶ to select a marker number that you want to recall or clear.
3. Press ENTER and playback starts from the marked scene. Or, Press CLEAR and the marker number is erased from the list.
4. You can play any marker by inputting its number on the marker search menu.

Special DVD Features

Checking the contents of DVD discs: Menus

DVDs may offer menus that allow you to access special features. To use the disc menu, press DVD MENU. Input the corresponding number or use the ◀▶▲▼ buttons to highlight your selection. Then press ENTER.

Title Menu **DVD**

1. Press TITLE. If the current title has a menu, the menu appears on the screen. Otherwise, the disc menu may appear.
2. The menu offers features such as camera angles, spoken language and subtitle options, and chapters for the title.
3. Press TITLE to exit.

Disc Menu **DVD**

Press DVD MENU and the disc menu is displayed. Press DVD MENU again to exit.

Camera Angle **DVD**

If the disc contains scenes recorded at different camera angles, you can change to a different camera angle during playback. Press ANGLE repeatedly during playback to select a desired angle. Note that the number of the current angle appears on the display.

Tip:

The angle indicator will blink on the TV screen during scenes recorded at different angles as an indication that angle switching is possible.

Changing the Audio Language **DVD **DivX****

Press AUDIO repeatedly during playback to hear a different audio language or audio track.

Subtitles **DVD **DivX****

Press SUBTITLE repeatedly during playback to see the different subtitle languages.

Note:

- The subtitle file of the DivX file is displayed only smi, srt and sub.
- If there is no information or there is a code that can not read in the DivX file, " 1 " etc are displayed.

Playing an Audio CD or MP3/WMA Disc

The DVD player can play MP3/WMA formatted recordings on CD-ROM, CD-R, or CD-RW discs.

Audio CD

Once you insert an audio CD a menu appears on the TV screen. Press ▲ / ▼ to select a track then press PLAY or ENTER and playback starts.



MP3 / WMA

1. Press ▲ / ▼ to select a folder, and press ENTER to see the folder contents.
2. Press ▲ / ▼ to select a track then press PLAY or ENTER. Playback starts.



ID3 TAG

- When playing a file containing information such as track titles, you can see the information by pressing DISPLAY.
[Title, Artist, Album, Year, Comment]
- If there is no information, "NO ID3 TAG" appear on the display.

Tip:

- If you are in a file list on the MUSIC menu and want to return to the Folder list, use the ▲ / ▼ to highlight  and press ENTER.
- Press DVD MENU to move to the next page.
- On a CD with MP3/WMA and JPEG you can switch MP3/WMA and JPEG. Press TITLE and MUSIC or PHOTO word on top of the menu is highlighted.

MP3 / WMA disc compatibility with this player is limited as follows:

- Sampling frequency: within 8 - 48 kHz (MP3), within 32 - 48kHz (WMA)
- Bit rate: within 8 - 320kbps (MP3), 32 - 192kbps (WMA)
- The player cannot read an MP3/WMA file that has a file extension other than ".mp3" / ".wma".
- CD-R physical format should be ISO 9660
- If you record MP3 / WMA files using software that cannot create a file system (eg. Direct-CD) it is impossible to playback MP3 / WMA files. We recommend that you use Easy-CD Creator, which creates an ISO 9660 file system.
- File names should have a maximum of 8 letters and must incorporate an .mp3 or .wma extension.
- They should not contain special letters such as / ? * : " < > | etc.
- The total number of files on the disc should be less than 650.

This DVD player requires discs and recordings to meet certain technical standards in order to achieve optimal playback quality. Pre-recorded DVDs are automatically set to these standards. There are many different types of recordable disc formats (including CD-R containing MP3 or WMA files) and these require certain pre-existing conditions (see above) to ensure compatible playback.

Customers should note that permission is required in order to download MP3 / WMA files and music from the Internet. Our company has no right to grant such permission. Permission should always be sought from the copyright owner.

Audio CD and MP3 / WMA Disc Features

Pause **CD** **MP3** **WMA**

1. Press PAUSE/STEP during playback.
2. To return to playback, press PLAY, ENTER or press PAUSE/STEP again.

Moving to another Track **CD** **MP3** **WMA**

1. Press SKIP (I◀◀ or ▶▶I) briefly during playback to go to the next track or to return to the beginning of the current track.
2. Press SKIP I◀◀ twice briefly to go back to the previous track.
3. You can play any track by inputting its number.

Repeat Track/All/Off **CD** **MP3** **WMA**

You can play a track/all on a disc.

1. Press REPEAT when playing a disc. The repeat icon appears.
2. Press REPEAT to select a desired repeat mode.
 - Track: repeats the current track
 - All: repeats all the tracks on a disc.
 - Off(No display): does not play repeatedly.

Note:

If you press SKIP (▶▶I) once during Repeat Track playback, the repeat playback cancels.

Search **CD** **MP3** **WMA**

1. Press SCAN (◀◀ or ▶▶) during playback.
2. Press SCAN (◀◀ or ▶▶) repeatedly to select the required speed: X2, X4, X8 backward or forward.
3. To exit SEARCH mode, press PLAY.

Random **CD** **MP3** **WMA**

1. Press RANDOM during playback. Random Playback begins immediately and RANDOM appears on the menu screen.
2. To return to normal playback, press RANDOM repeatedly until RANDOM disappears from the menu screen.

Tip:

By pressing SKIP ▶▶I during random playback, the unit selects another track and resumes random playback.

Repeat A-B **CD**

1. To repeat a sequence during disc playback press A-B at your chosen starting point. The Repeat icon and "A" appear on the menu screen.
2. Press A-B again at your chosen end point. The Repeat icon and "A-B" appear on the menu screen, and the sequence begins to play repeatedly.
3. To exit the sequence and return to normal play, press A-B again. The Repeat icon disappears from the menu screen.

3D Surround **CD**

To produce a 3D surround effect that simulates multi-channel audio from two stereo speakers (instead of the five+ speakers normally required for multi-channel audio from a home theater system).

1. Press AUDIO during playback. "3D SUR." appears on the menu screen.
2. To return to normal playback, press AUDIO repeatedly until "3D SUR." disappears from the menu screen.

Programmed Playback

The program function enables you to store your favorite tracks from any disc in the player memory. A program can contain 30 tracks.

1. Insert a disc.

Audio CD or MP3/WMA Discs:

AUDIO CD or MUSIC menu appears.

2. Press PROGRAM.

The ● mark will appear to the right of the word "Program" on the right side of the menu screen.

Note:

Press PROGRAM again, then the ● mark will disappear to exit the Program Edit mode.

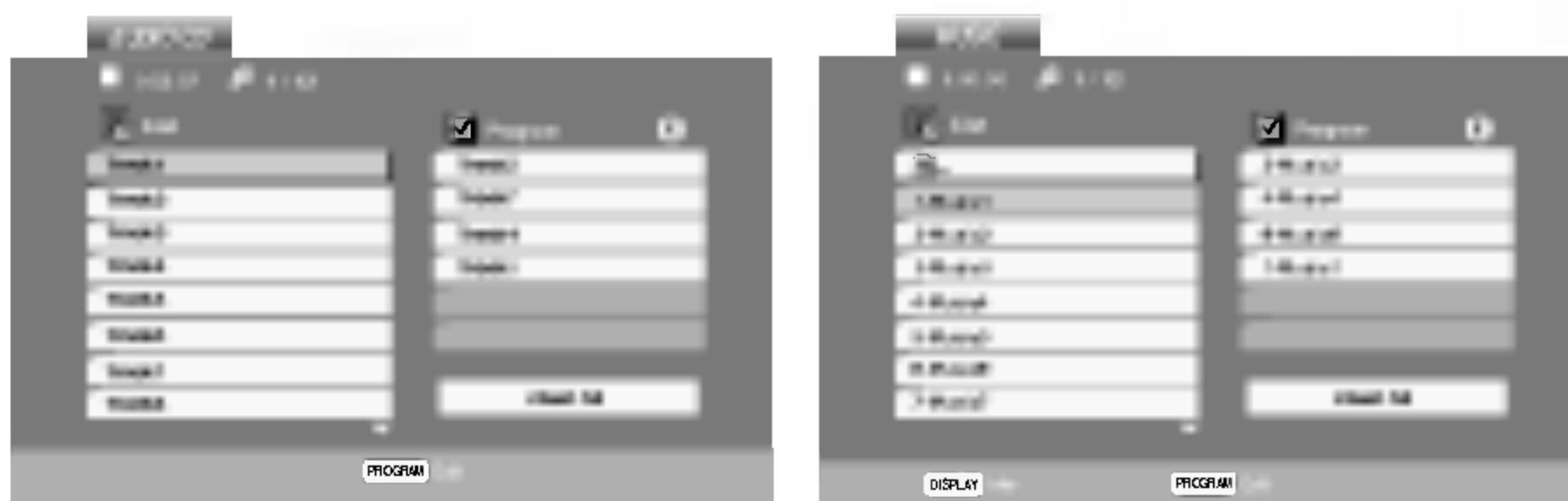

Audio CD Menu

MP3/WMA Menu

Video CD: Press PROGRAM while playback is stopped. The program menu appears. Press PROGRAM again and hold it down for a few seconds to exit the menu.

Note:

On a Video CD with PBC, you must set PBC to Off on the setup menu to use the programmed playback (See "PBC" on page 14).



Video CD Menu

3. Select a track on the "List", then press ENTER to place the selected track on the "Program" list. Repeat to place additional tracks on the list.
4. Press ►. Select the track you want to start playing on the "Program" list.

5. Press PLAY or ENTER to start. Playback begins in the order in which you programmed the tracks. Playback stops after all of the tracks on the "Program" list have played once.
6. To resume normal playback from programmed playback, select a track of AUDIO CD (or MUSIC) list and then press PLAY.

Repeat Programmed Tracks

1. Press REPEAT when playing a disc. The repeat icon appears.
2. Press REPEAT to select a desired repeat mode.
 - Track: repeats the current track
 - All: repeats all the tracks on programmed list.
 - Off(No display): does not play repeatedly.

Note:

If you press ►► once during Repeat Track playback, the repeat playback cancels.

Erasing a Track from "Program" List

1. Use ▲▼► to select the track that you wish to erase from the Program list.
2. Press CLEAR. Repeat to erase additional tracks on the list.

Erasing the Complete Program List

1. Press ► to move to the "Program" list.
2. Use ▲ / ▼ to select "Clear All", then press ENTER.

Note:

The programs are also cleared when the disc is removed.

Viewing a JPEG Disc

Using this DVD Player you can view discs with JPEG files.

1. Insert a disc and close the tray. The PHOTO menu appears on the TV screen.

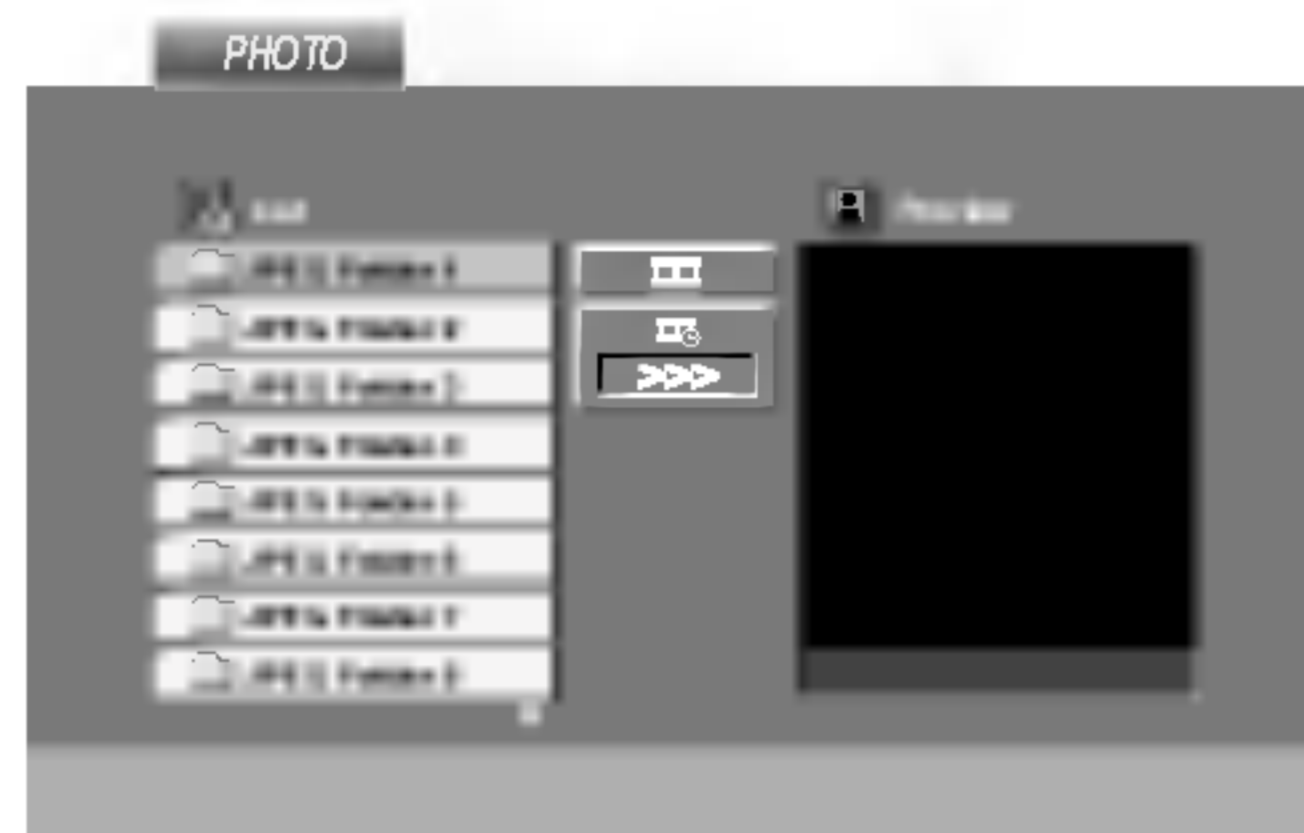

2. Press ▲ / ▼ to select a folder, and press ENTER. A list of files in the folder appears. If you are in a file list and want to return to the previous Folder list, use the ▲ / ▼ buttons on the remote to highlight and press ENTER.
3. If you want to view a particular file, press ▲ / ▼ to highlight a file and press ENTER or PLAY. While viewing a file, you can press STOP to move to the previous menu (PHOTO menu).

Tip:

- Press DVD MENU to move to the next page.
- There are three Slide Speed options : >>> (Fast), >> (Normal) and > (Slow). Use ▲ ▼ ◀ ▶ to highlight the Speed. Then, use ◀ / ▶ to select the option you want to use then press ENTER.
- On a disc with MP3/WMA and JPEG you can switch MP3/WMA and JPEG. Press TITLE and MUSIC or PHOTO word on top of the menu is highlighted.
- Press RETURN, information of file is hidden.

Slide Show **JPEG**

Use ▲ ▼ ◀ ▶ to highlight the (Slide Show) then press ENTER.

Still Picture **JPEG**

1. Press PAUSE/STEP during slide show. The player will now go into PAUSE mode.
2. To return to the slide show, press PLAY or press PAUSE/STEP again.

Moving to another File **JPEG**

Press SKIP (◀◀ or ▶▶) or cursor (◀ or ▶) once while viewing a picture to advance to the next or previous file.

Zoom **JPEG**

Use zoom to enlarge the photo image. (see 18 page)

To rotate picture

Press ▲ / ▼ during showing a picture to rotate the picture clockwise or counter clockwise.

To listen to MP3/WMA music watching picture

JPEG

You can display files while listening to MP3/WMA music files recorded on the same disc.

1. Insert the disc containing the two types of file in the player.
2. Press TITLE to display PHOTO menu.
3. Press ▲ / ▼ to select a photo file.
4. Use ▶ to select icon then press ENTER. Playback starts. The playback will continue until STOP is pressed.

Tip:

To listen to only the desired music watching picture, programmed the desired tracks from the "MUSIC" menu and then proceed as above.

JPEG disc compatibility with this player is limited as follows:

- Depending upon the size and number of JPEG files, it could take a long time for the DVD player to read the disc's contents. If you don't see an on-screen display after several minutes, some of the files may be too large — reduce the resolution of the JPEG files to less than 2M pixels as 2760 x 2048 pixels and burn another disc.
- The total number of files and folders on the disc should be less than 650.
- Some discs may be incompatible due to a different recording format or the condition of disc.
- Ensure that all the selected files have the ".jpg" extensions when copying into the CD layout.
- If the files have ".jpe" or ".jpeg" extensions, please rename them as ".jpg" file.
- File names without ".jpg" extension will not be able to be read by this DVD player. Even though the files are shown as JPEG image files in Windows Explorer.

Maintenance and Service

Refer to the information in this chapter before contacting a service technician.

Handling the Unit

When shipping the unit

Please save the original shipping carton and packing materials. If you need to ship the unit, for maximum protection, re-pack the unit as it was originally packed at the factory.

Keeping the exterior surfaces clean

- Do not use volatile liquids such as insecticide spray near the unit.
- Do not leave rubber or plastic products in contact with the unit for a long period of time. since they leave marks on the surface.

Cleaning the unit

To clean the player, use a soft, dry cloth. If the surfaces are extremely dirty, use a soft cloth lightly moistened with a mild detergent solution.

Do not use strong solvents such as alcohol, benzine, or thinner, as these might damage the surface of the unit.

Maintaining the Unit

The DVD player is a high-tech, precision device. If the optical pick-up lens and disc drive parts are dirty or worn, the picture quality could be diminished.

Depending on the operating environment, regular inspection and maintenance are recommended after every 1,000 hours of use.

For details, please contact your nearest authorized service center.

Playing a DivX Movie Disc

Using this DVD Player you can play DivX disc.

1. Insert a disc and close the tray. The MOVIE menu appears on the TV screen.



2. Press ▲ / ▼ to select a folder, and press ENTER. A list of files in the folder appears. If you are in a file list and want to return to the Folder list, use the ▲ / ▼ buttons on the remote to highlight  and press ENTER.
3. If you want to view a particular file, press ▲ / ▼ to highlight a file and press ENTER or PLAY.
4. Press STOP to exit.

Tip:

- Press DVD MENU to move to the next page.
- On a CD with MP3/WMA, JPEG and MOVIE file, you can switch MUSIC, PHOTO and MOVIE menu. Press TITLE and MUSIC, PHOTO and MOVIE word on top of the menu is highlighted.
- The disc subtitle may not be displayed properly, if a DivX subtitle is downloaded through the internet.

DivX disc compatibility with this player is limited as follows:

- Available resolution size of the DivX file is under 720x576 (W x H) pixel.
- The file name of the DivX subtitle is available by 56 characters.
- If there is impossible code to express in the DivX file, it may be displayed as " _ " mark on the display.
- **If the number of the screen frame is over 30 per 1 second, this unit may not operate normally.**
- **If the video and audio structure of recorded file is not interleaved, either video or audio is outputted.**
- **If the file is recorded with GMC, the unit supports only 1-point of the record level.**

* GMC?

GMC is the acronym for Global Motion Compensation. It is an encoding tool specified in MPEG4 standard. Some MPEG4 encoders, like DivX or Xvid, have this option. There are different levels of GMC encoding, usually called 1-point, 2-point, or 3-point GMC.

Playable DivX file

- ".avi ", ".mpg ", ".mpeg "

Playable Codec format

- "DIVX3.xx ", "DIVX4.xx ", "DIVX5.xx ", "XVID ", "MP43 ", "3IVX "

Playable Audio format

- "Dolby Digital ", "DTS ", "PCM ", "MP3 ", "WMA ".
 - Sampling frequency: within 8 - 48 kHz (MP3), within 32 - 48kHz (WMA)
 - Bit rate: within 8 - 320kbps (MP3), 32 - 192kbps (WMA)

Additional Features

Last Scene Memory **DVD** **CD** **VCD**

This player memorizes last scene from the last disc that is viewed. The last scene remains in memory even if you remove the disc from the player or switch off the player. If you load a disc that has the scene memorized, the scene is automatically recalled.

Note:

This player does not memorize the scene of a disc if you switch off the player before commencing to play the disc.

Screen Saver

The screen saver appears when you leave the DVD player in Stop mode for about five minutes. If the Screen Saver is displayed for five minutes, the DVD Player automatically turns itself off.

System Select

You must select the appropriate system mode for your TV system. If NO DISC appears in the display window, press and hold PAUSE/STEP for more than 5 seconds to be able to select a system (PAL, NTSC, or AUTO).

Video Mode Setting

- With certain discs, the playback picture may be flickering or Dot Crawl is shown on straight lines. That means Vertical interpolation or De-interlace is not perfectly matched with the disc. In this case, the picture quality may be improved by changing the video mode.
- To change the video mode, press and hold OSD about 3 seconds during disc playback. The new video mode number selected is displayed on the TV screen. Check whether the video quality has improved. If not, repeat the above procedure until picture quality is improved.
- Video mode change sequence:
MODE1 → MODE2 → MODE3 → MODE1
- If you turn off the power, the video mode will be back to initial state (MODE1).

Detailed Descriptions for Video Modes

MODE1: The source material of the DVD video (film material or video material) is determined from disc information.

MODE2: Suitable for playing film based content or video based material recorded by the progressive scan method.

MODE3: Suitable for playing video based content with comparatively little motion.

Note:

The video mode setting only works when the Progressive Scan mode is set to "On" in the Setup menu.

Controlling other TVs with the remote control

You can control the sound level, input source, and power switch of your LG TV with the supplied remote control.

You can control the sound level, input source, and power switch of non-LG TVs as well. If your TV is listed in the table below, set the appropriate manufacturer code.

1. While holding down TV POWER button, press the number buttons to select the manufacturer code for your TV (see the table below).
2. Release TV POWER button.

Code numbers of controllable TVs

If more than one code number is listed, try entering them one at a time until you find the one that works with your TV.

Manufacturer	Code Number
LG / GoldStar	1 (Default), 2
Zenith	1, 3, 4
Samsung	6, 7
Sony	8, 9
Hitachi	4

Note:

- Depending on your TV, some or all buttons may not function on the TV, even after entering the correct manufacturer code.
- If you enter a new code number, the code number previously entered will be erased.
- When you replace the batteries of the remote, the code number you have set may be reset to the default setting. Set the appropriate code number again.

Reference

Language Codes

Use this list to input your desired language for the following initial settings:
Disc Audio, Disc Subtitle, Disc Menu.

Language	Code	Language	Code	Language	Code	Language	Code
Abkhazian	6566	Fiji	7074	Lingala	7678	Singhalese	8373
Afar	6565	Finnish	7073	Lithuanian	7684	Slovak	8375
Afrikaans	6570	French	7082	Macedonian	7775	Slovenian	8376
Albanian	8381	Frisian	7089	Malagasy	7771	Somali	8379
Ameharic	6577	Galician	7176	Malay	7783	Spanish	6983
Arabic	6582	Georgian	7565	Malayalam	7776	Sudanese	8385
Armenian	7289	German	6869	Maltese	7784	Swahili	8387
Assamese	6583	Greek	6976	Maori	7773	Swedish	8386
Aymara	6588	Greenlandic	7576	Marathi	7782	Tagalog	8476
Azerbaijani	6590	Guarani	7178	Moldavian	7779	Tajik	8471
Bashkir	6665	Gujarati	7185	Mongolian	7778	Tamil	8465
Basque	6985	Hausa	7265	Nauru	7865	Tatar	8484
Bengali; Bangla	6678	Hebrew	7387	Nepali	7869	Telugu	8469
Bhutani	6890	Hindi	7273	Norwegian	7879	Thai	8472
Bihari	6672	Hungarian	7285	Oriya	7982	Tibetan	6679
Breton	6682	Icelandic	7383	Panjabi	8065	Tigrinya	8473
Bulgarian	6671	Indonesian	7378	Pashto, Pushto	8083	Tonga	8479
Burmese	7789	Interlingua	7365	Persian	7065	Turkish	8482
Byelorussian	6669	Irish	7165	Polish	8076	Turkmen	8475
Cambodian	7577	Italian	7384	Portuguese	8084	Twi	8487
Catalan	6765	Japanese	7465	Quechua	8185	Ukrainian	8575
Chinese	9072	Javanese	7487	Rhaeto-Romance	8277	Urdu	8582
Corsican	6779	Kannada	7578	Rumanian	8279	Uzbek	8590
Croatian	7282	Kashmiri	7583	Russian	8285	Vietnamese	8673
Czech	6783	Kazakh	7575	Samoan	8377	Volapük	8679
Danish	6865	Kirghiz	7589	Sanskrit	8365	Welsh	6789
Dutch	7876	Korean	7579	Scots Gaelic	7168	Wolof	8779
English	6978	Kurdish	7585	Serbian	8382	Xhosa	8872
Esperanto	6979	Laothian	7679	Serbo-Croatian	8372	Yiddish	7473
Estonian	6984	Latin	7665	Shona	8378	Yoruba	8979
Faroese	7079	Latvian, Lettish	7686	Sindhi	8368	Zulu	9085

Area Codes

Choose a Area code from this list.

Area	Code	Area	Code	Area	Code	Area	Code
Afghanistan	AF	Ethiopia	ET	Malaysia	MY	Saudi Arabia	SA
Argentina	AR	Fiji	FJ	Maldives	MV	Senegal	SN
Australia	AU	Finland	FI	Mexico	MX	Singapore	SG
Austria	AT	France	FR	Monaco	MC	Slovak Republic	SK
Belgium	BE	Germany	DE	Mongolia	MN	Slovenia	SI
Bhutan	BT	Great Britain	GB	Morocco	MA	South Africa	ZA
Bolivia	BO	Greece	GR	Nepal	NP	South Korea	KR
Brazil	BR	Greenland	GL	Netherlands	NL	Spain	ES
Cambodia	KH	Islands	HM	Netherlands Antilles	AN	Sri Lanka	LK
Canada	CA	Hong Kong	HK	New Zealand	NZ	Sweden	SE
Chile	CL	Hungary	HU	Nigeria	NG	Switzerland	CH
China	CN	India	IN	Norway	NO	Taiwan	TW
Colombia	CO	Indonesia	ID	Oman	OM	Thailand	TH
Congo	CG	Israel	IL	Pakistan	PK	Turkey	TR
Costa Rica	CR	Italy	IT	Panama	PA	Uganda	UG
Croatia	HR	Jamaica	JM	Paraguay	PY	Ukraine	UA
Czech Republic	CZ	Japan	JP	Philippines	PH	United States	US
Denmark	DK	Kenya	KE	Poland	PL	Uruguay	UY
Ecuador	EC	Kuwait	KW	Portugal	PT	Uzbekistan	UZ
Egypt	EG	Libya	LY	Romania	RO	Vietnam	VN
El Salvador	SV	Luxembourg	LU	Russian Federation	RU	Zimbabwe	ZW

Troubleshooting

Symptom	Possible Cause	Correction
No power.	<ul style="list-style-type: none"> The power cord is disconnected. 	<ul style="list-style-type: none"> Plug the power cord into the wall outlet securely.
The power is on, but the DVD player does not work.	<ul style="list-style-type: none"> No disc is inserted. 	<ul style="list-style-type: none"> Insert a disc. (Check that the DVD or audio CD indicator in the display window is lit.)
No picture.	<ul style="list-style-type: none"> The TV is not set to receive DVD signal output. 	<ul style="list-style-type: none"> Select the appropriate video input mode on the TV.
	<ul style="list-style-type: none"> The video cable is not connected securely. 	<ul style="list-style-type: none"> Connect the video cable securely.
No sound.	<ul style="list-style-type: none"> The equipment connected with the audio cable is not set to receive DVD signal output. 	<ul style="list-style-type: none"> Select the correct input mode of the audio receiver so you can listen to the sound from the DVD player.
	<ul style="list-style-type: none"> The power of the equipment connected with the audio cable is turned off. 	<ul style="list-style-type: none"> Turn on the equipment connected with the audio cable.
	<ul style="list-style-type: none"> The AUDIO options are set to the wrong position. 	<ul style="list-style-type: none"> Set the Digital Audio Output to the correct position, then turn on the DVD player again by pressing POWER.
The DVD player does not start playback.	<ul style="list-style-type: none"> An unplayable disc is inserted. 	<ul style="list-style-type: none"> Insert a playable disc. (Check the disc type, color system, and regional code.)
	<ul style="list-style-type: none"> The rating level is set. 	<ul style="list-style-type: none"> Cancel the rating function or change the rating level.
The remote control does not work properly.	<ul style="list-style-type: none"> The remote control is not pointed at the remote sensor on the DVD player. 	<ul style="list-style-type: none"> Point the remote control at the remote sensor of the DVD player.
	<ul style="list-style-type: none"> The remote control is too far from the DVD player. 	<ul style="list-style-type: none"> Operate the remote control closer to the DVD player.

Specifications

General

Power requirements: AC 110-240 V , 50/60 Hz

Power consumption: 8W

Dimensions (Approx.):

430 x 35 x 242 mm (W x H x D) without foot

Weight (Approx.): 1.9 kg

Operating temperature:

5 °C to 35 °C (41 °F to 95 °F)

Operating humidity: 5 % to 90 %

Outputs

VIDEO OUT:

1 Vp-p 75 Ω, sync negative, RCA jack x 1 / SCART (TO TV)

COMPONENT VIDEO OUT:

(Y) 1.0 V (p-p), 75 Ω, negative sync, RCA jack x 1
(Pb)/(Pr) 0.7 V (p-p), 75 Ω, RCA jack x 2

AUDIO OUT:

2.0 Vrms (1 KHz, 0 dB), 600 Ω, RCA jack (L, R) x 1 / SCART (TO TV)

DIGITAL OUT (COAXIAL):

0.5 V (p-p), 75 Ω, RCA jack x 1

System

Laser:

Semiconductor laser, wavelength 650 nm

Signal system: PAL / NTSC

Frequency response:

DVD (PCM 96 kHz): 8 Hz to 44 kHz

DVD (PCM 48 kHz): 8 Hz to 22 kHz

CD: 8 Hz to 20 kHz

Signal-to-noise ratio:

More than 100 dB (ANALOG OUT connectors only)

Harmonic distortion: Less than 0.008%

Dynamic range:

More than 95 dB (DVD/CD)

Accessories:

Remote control (1), Batteries (2)

Note: Design and specifications are subject to change prior notice.

P/NO : 3834RD0044L



REPRODUCTOR DE DVD

MANUAL DEL USUARIO

MODELO : DVX9743/DVX9843/
DVX9943



**PROGRESSIVE
SCAN**

Antes de conectar, manejar o ajustar este producto, lea detenida y completamente este libro de instrucciones.

Lea detenidamente el contenido de esta tarjeta de Garantía.



PRECAUCIÓN

RIESGO DE DESCARGA ELÉCTRICA NO ABRIR



PRECAUCIÓN: ESTAS INSTRUCCIONES DE MANTENIMIENTO SON ÚNICAMENTE PARA EL USO DEL PERSONAL DE SERVICIO CUALIFICADO. PARA REDUCIR EL RIESGO DE DESCARGAS ELÉCTRICAS, NO REALICE NINGUNA LABOR DE MANTENIMIENTO A EXCEPCIÓN DE LAS ESPECIFICADAS EN LAS INSTRUCCIONES DE FUNCIONAMIENTO Y A MENOS QUE ESTÉ CUALIFICADO PARA LLEVARLO A CABO.



Precaución: El aparato no debe exponerse al agua (goteo o salpicaduras) y no debe colocar sobre el aparato objetos llenos de líquidos, como floreros.

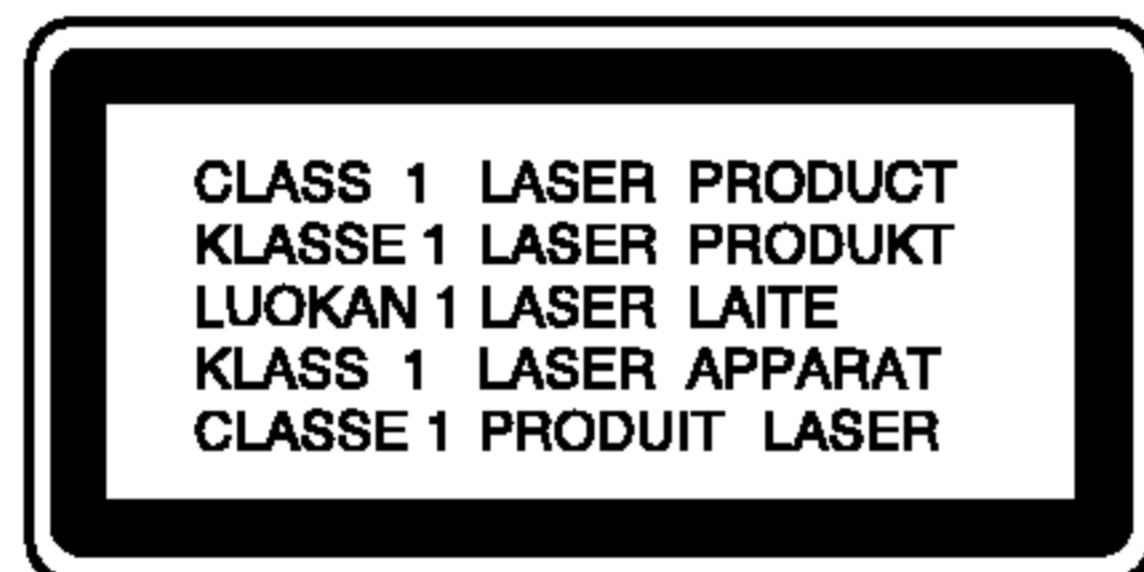

PRECAUCIÓN: Este producto emplea un sistema láser. Para asegurar un uso apropiado de este producto por favor, lea cuidadosamente este manual del propietario y consérvelo para futuras consultas. Si la unidad necesitara de mantenimiento, póngase en contacto con un centro de servicio autorizado. El uso de controles, ajustes, o la ejecución de procedimientos, a excepción de los aquí especificados, puede dar lugar a una exposición peligrosa a la radiación. Para prevenir la exposición directa al rayo láser, no intente abrir el cerramiento. Radiación visible del láser al abrirlo. NO FIJE LA VISTA EN EL LÁSER O HAZ DE LUZ.



ADVERTENCIA: No instale este equipo en un espacio confinado, como una estantería para libros o unidad similar.



Este producto ha sido fabricado en cumplimiento con los requisitos sobre interferencias radiofónicas de la DIRECTIVA 89/336/CEE, 93/68/CEE y 73/23/CEE.

PRECAUCIÓN referente al cable de alimentación

La mayoría de los electrodomésticos recomiendan ser emplazados sobre un circuito dedicado;

Es decir, un circuito de un sólo enchufe que acciona solamente este electrodoméstico y no tiene enchufes o circuitos derivados adicionales. Revise la página de especificaciones de este manual del propietario para asegurarse.

No sobrecargue los enchufes de pared. Los enchufes de pared sobrecargados, flojos o dañados, cables de extensión, cables de alimentación pelados, o el aislamiento dañado o agrietado del cable son elementos peligrosos. Cualquiera de estas condiciones podría dar lugar a descargas eléctricas o fuego. Examine periódicamente el cable de su electrodoméstico, ya que su aspecto indica daños o deterioro, desenchúfelo, cese el uso del electrodoméstico, y haga cambiar el cable por una pieza de recambio exacta por un distribuidor de servicio autorizado.

Proteja el cable de alimentación contra abusos físicos o mecánicos, como el ser torcido, doblado, pinzado, atrapado bajo una puerta cerrada, o ser pisado continuamente. Preste especial atención a los enchufes, tomas de pared, y al punto donde el cable sale del electrodoméstico.

NÚMERO DE SERIE:

Encontrará el número de serie en la parte trasera de la unidad. Este número es exclusivo de esta unidad y no ha sido asignado a ninguna otra. Deberá guardar la información requerida en este manual y conservar esta guía como prueba permanente de su compra.

Modelo no. _____

Serie no. _____

Fecha de compra _____

Índice

Introducción4

Símbolo Utilizados en este manual4

El visualizador ☉ de símbolos4

Notas sobre los discos4

Manejo de los Discos4

Colocación de los Discos4

Limpieza de los Discos4

Tipos de discos reproducibles5

Código regional.5

Términos relacionados con los discos6

Panel delantero7

Mando a distancia8

Funcionamiento del mando a distancia8

Colocación de las pilas en el mando a distancia8

Instalación y configuración9

Configuración del reproductor9

Conexiones del reproductor de DVD9

Conexiones de vídeo y audio con su televisor9

Conexión de audio a su televisor9

Conexión de audio con equipos opcionales 10

Visualizador en pantalla11

Iconos de campos de retroalimentación temporal11

Parámetros iniciales12

Funcionamiento general12

IDIOMA12

• Idioma del Menu12

• Audio / Subtítulo / Menú Del Disco12

PANTALLA12

• Aspecto TV12

• Pantalla12

• Progressive Scan13

• Selecciona salida TV13

AUDIO13

• Dolby Digital / DTS / MPEG13

• Muestreo PCM (Frecuencia)13

• Control de rango dinámico (DRC)14

• Vocal14

OTROS14

• PBC14

• Auto Play14

• B.L.E. (Expansión del nivel de negros)14

BLOQUEO15

• Índice15

• Contraseña (Código de seguridad)15

• Código de área15

Funcionamiento16

Reproducción de un DVD o CD de vídeo16

Configuración de la reproducción16

Características generales16

Cambio a otro TÍTULO16

Cambio a otro CAPÍTULO / PISTA16

Búsqueda16

Cambio del canal de audio16

Imagen congelada y reproducción

fotograma a fotograma17

Cámara lenta17

Aleatoria17

Repetición A-B17

Repetición17

Envolvente 3D17

Búsqueda por tiempo17

Zoom18

Búsqueda de marcadores18

Características de DVD especiales18

Comprobación del contenido de los discos DVD:Menús18

Menú de títulos18

Menú del disco18

Ángulo de la cámara18

Cambio del idioma de audio18

Subtítulos18

Reproducción de un CD de audio o disco

MP3/WMA19

Características del CD de audio y del disco

MP3 / WMA20

Pausa20

Cambio de pista20

Repetición de Pista / Todo / Desactivada20

Búsqueda20

Aleatorio20

Repetición A-B20

Envolvente 3D20

Reproducción programada21

Repetición de pistas programadas21

Borrado de una pista de la lista de programas21

Borrado de la lista de programas completa21

Visionado de un disco JPEG22

Mostrar (Proyección de diapositivas)22

Imagen congelada22

Mover a otro Fichero22

Zoom22

imagen22

Para escuchar música MP3/WMA mientras

se mira una imagen22

Mantenimiento y reparaciones23

Reproducción de un disco de película

DivX24

Características adicionales25

Memoria de la última escena25

Salvapantallas25

Selección del sistema25

Ajuste del modo de vídeo25

Control de otros televisores con el mando a

distancia25

Referencias26

Códigos del idioma26

Códigos de área26

Localización de fallos27

Especificaciones27

Introducción

Para garantizar el uso adecuado de este producto, lea detenidamente este manual del usuario y consérvelo para futuras consultas.

Este manual ofrece información sobre el manejo y el mantenimiento de su reproductor de DVD. En caso de que la unidad necesite alguna reparación, póngase en contacto con un servicio de reparaciones autorizado.

Símbolo Utilizados en este manual



El símbolo del rayo alerta al usuario de la presencia de tensión peligrosa en la caja del producto, cuya magnitud podría suponer un peligro de descarga eléctrica.



El signo de exclamación alerta al usuario de la existencia de instrucciones de manejo y mantenimiento / reparación importantes.



Indica peligros que pueden provocar daños en la unidad u otro tipo de daños materiales.

Nota:

Indica la existencia de notas y características de funcionamiento particulares.

Consejo:

Señala consejos y trucos para facilitar la tarea.

Un apartado cuyo título tenga uno de los símbolos siguientes, indica que éste es aplicable exclusivamente al disco representado con el símbolo.

- DVD** DVD y DVD±R/RW finalizados
- VCD** CDs de vídeo
- CD** CDs de audio
- MP3** Discos MP3
- WMA** Discos WMA
- JPEG** Discos JPEG
- DivX** Discos DivX

El visualizador de símbolos

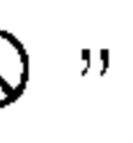
El símbolo “  ” puede aparecer en la pantalla de su televisor durante el funcionamiento e indica que la función explicada en este manual del usuario no está disponible para ese disco de vídeo DVD específico.

Notas sobre los Discos

Manejo de los Discos

No toque la cara grabada del disco. Sostenga el disco por los extremos para no dejar huellas en la superficie. Nunca pegue papel o cinta adhesiva en el disco.



Colocación de los Discos

Tras la reproducción, guarde el disco en su caja. No exponga el disco a la luz solar directa o a fuentes de calor, ni lo deje dentro de un coche aparcado y expuesto a la luz solar directa.

Limpieza de los Discos

La existencia de huellas y polvo en el disco puede disminuir la calidad de la imagen y distorsionar el sonido. Antes de utilizarlo, limpie el disco con un paño limpio. Pase el paño desde el centro del disco hacia fuera.

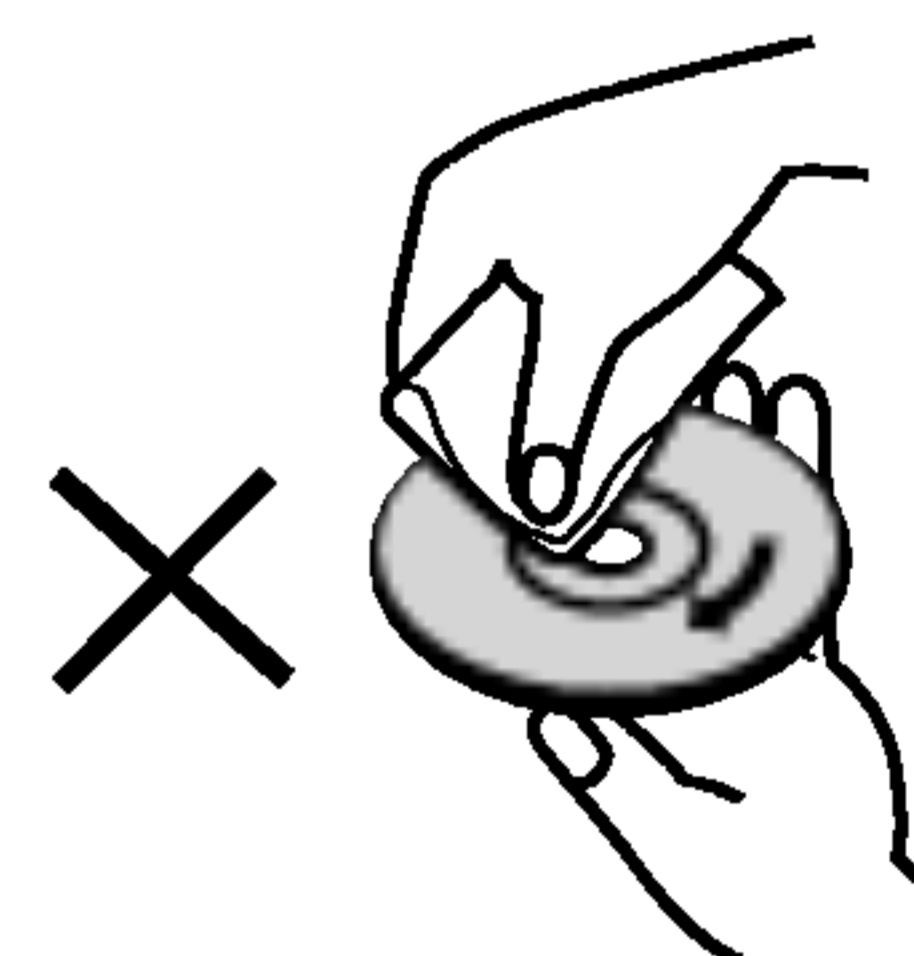
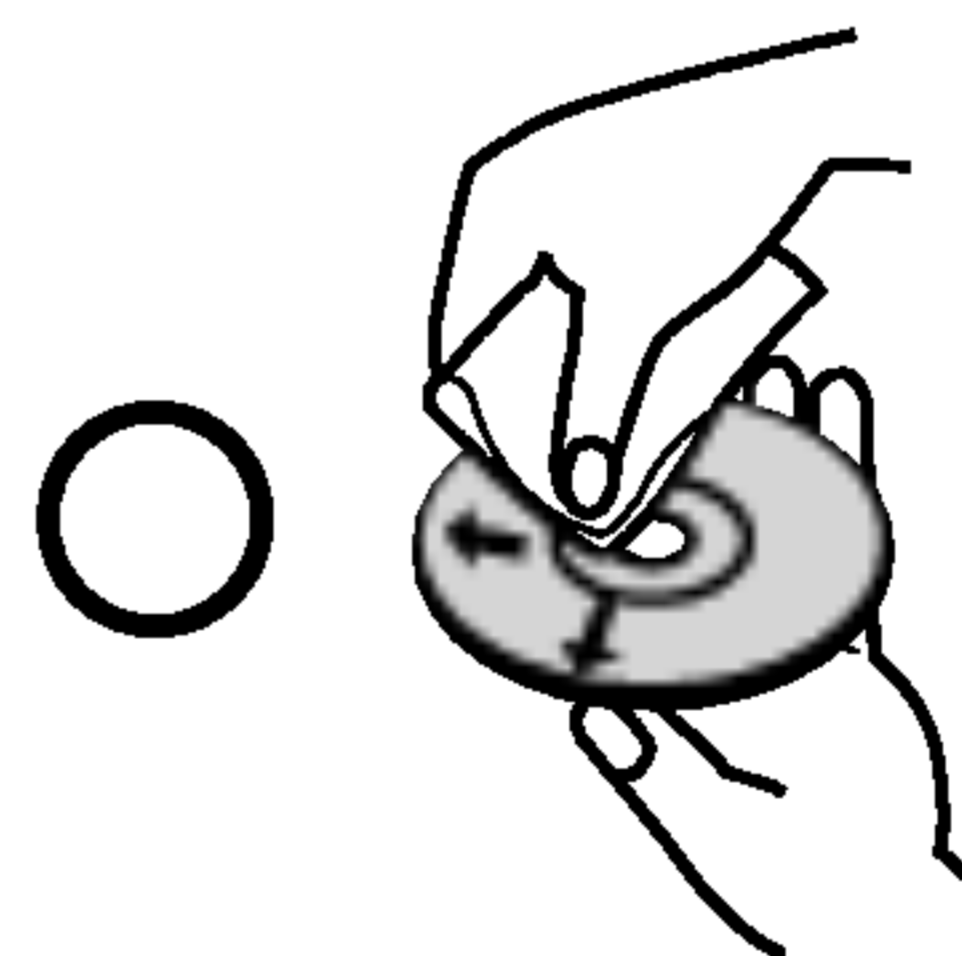

No utilice disolventes fuertes como alcohol, bencina, disolvente, productos de limpieza o pulverizadores antiestáticos pensados para los antiguos discos de vinilo.

Tipos de discos reproducibles

	DVD (disco de 8 cm / 12 cm)
	CD de vídeo (VCD) (disco de 8 cm / 12 cm)
	CD de audio (disco de 8 cm / 12 cm)

Asimismo, esta unidad reproduce DivX fichero, DVD -R, DVD +R, DVD -RW, DVD +RW, SVCD, y CD-R / CD-RW con títulos de audio, MP3, WMA, y archivos JPEG.

Notes:

- En función de las condiciones del equipo de grabación o del propio disco CD-R/RW (o DVD -R, DVD +R, DVD -RW, DVD +RW), algunos discos CD-R/RW (o DVD -R, DVD +R, DVD -RW, DVD +RW) no pueden ser reproducidos en esta unidad.
- No pegue etiquetas ni sellos en ninguno de los dos lados del disco (el lado etiquetado o el lado grabado).
- No utilice CDs con forma irregular (por ejemplo, con forma de corazón u octogonal) pues podrían provocar el funcionamiento incorrecto de la unidad.

Notas sobre DVDs y CDs de vídeo

- Algunas funciones de la reproducción de DVDs y CDs de vídeo pueden ser intencionadamente programadas por los fabricantes de software. Esta unidad reproduce DVDs y CDs de vídeo según el contenido del disco diseñado por el fabricante del software, por consiguiente, puede que no estén disponibles algunas de las características de reproducción o que existan otras funciones adicionales.

Fabricado bajo autorización de Dolby Laboratories. “Dolby”, y “Pro Logic”, el símbolo de doble D son marcas comerciales de Dolby Laboratories.

DTS y DTS Digital Out son marcas comerciales de Digital Theater Systems, Inc.

Código regional

Este reproductor de DVD ha sido diseñado y fabricado para la reproducción del software de DVD codificado por la zona "2". Esta unidad sólo puede reproducir discos DVD que lleven la etiqueta "2" o "ALL".



Notas sobre los códigos regionales

- La mayoría de los discos DVD tiene un globo con uno o más números en su interior claramente visible en la cubierta. Este número debe coincidir con el código regional de su reproductor de DVD o el disco no podrá ser reproducido.
- Si intenta reproducir un DVD con un código de zona distinto al de su reproductor, aparecerá en la pantalla del televisor el mensaje "Chequee Código Regional".

Notas sobre el copyright:

La ley prohíbe copiar, retransmitir, proyectar, retransmitir por cable, reproducir en público o alquilar material registrado sin autorización. Este producto cuenta con la protección contra copias creada por Macrovision. Las señales de protección contra copias están registradas en algunos discos. Cuando se graban o reproducen las imágenes de estos discos, éstas tendrán interferencias. Este producto utiliza la tecnología de protección del copyright que se encuentra amparada por el registro de ciertas patentes estadounidenses y otros derechos de propiedad intelectual de Macrovision Corporation y otros titulares. El uso de esta tecnología de protección del copyright debe ser autorizado por Macrovision Corporation y queda limitado al uso doméstico y otros usos limitados, a menos que Macrovision Corporation autorice lo contrario. Queda prohibida la técnica retroactiva y el desmontaje del producto.

LOS CONSUMIDORES DEBERÍAN RECORDAR QUE NO TODOS LOS TELEVISORES DE ALTA DEFINICIÓN SON TOTALMENTE COMPATIBLES CON ESTE PRODUCTO Y QUE PUEDE PROVOCAR PROBLEMAS POR LA APARICIÓN DE OBJETOS EXTRAÑOS EN LA IMAGEN. SE RECOMIENDA QUE EL USUARIO CAMBIE LA CONEXIÓN A SALIDA “DEFINICIÓN ESTÁNDAR”. EN CASO DE DUDA EN RELACIÓN A LA COMPATIBILIDAD DE NUESTRO TELEVISOR CON ESTE MODELO DE REPRODUCTOR DVD 525p y 625p, LE ROGAMOS QUE SE PONGA EN CONTACTO CON NUESTRO CENTRO DE ATENCIÓN AL CLIENTE.

Términos relacionados con los discos

DVD ±R / DVD ±RW

DVD -R y DVD +RW son dos medios distintos para unidades y discos de DVD grabables. Este formato permite que la información se grabe en el disco DVD una sola vez. DVD +RW y DVD -RW son dos medios de reescritura que permiten borrar el contenido del DVD para poder grabar información distinta.

VCD (CD de vídeo)

Un VCD contiene un máximo de 74 minutos (disco de 650 MB) o 80 minutos (disco de 700 MB) de imagen en movimiento MPEG-1 y calidad de sonido estéreo.

MPEG

El MPEG es un estándar internacional para la compresión de vídeo y audio. El MPEG-1 se utiliza para codificar imágenes de VCD y facilita la codificación de sonido envolvente multi-canal como audio PCM, Dolby Digital, DTS y MPEG.

MP3

El MP3 es un conocido formato utilizado para archivos de audio digital que ofrece una calidad muy parecida a la del CD.

WMA

Archivo de audio de Windows. Un tipo de codificación / decodificación creado por Microsoft Corp.

JPEG

Joint Pictures Expert Group. JPEG es un formato de archivo comprimido que le permite guardar imágenes sin limitación de número de colores.

DivX

DivX es el nombre de un nuevo sistema de codificación de vídeo revolucionario basado en el nuevo estándar de compresión para vídeo MPEG-4. Podrá reproducir películas DivX en este reproductor DVD.

PBC: Control de reproducción (Sólo CD de vídeo)

El control de reproducción se encuentra disponible para formatos de disco de la versión 2.0 de CD de vídeo (VCD). El PBC le permite comunicarse con el sistema a través de menús, funciones de búsqueda y otras operaciones típicas parecidas a las informáticas. Asimismo, las imágenes congeladas de alta resolución pueden ser reproducidas si se encuentran incluidas en el disco. Los CDs de vídeo sin PBC (Versión 1.1) funcionan igual que los CDs de audio.

Título (sólo DVD)

Por lo general, un título representa a cada una de las secciones de un disco DVD. Por ejemplo, la característica principal podría ser el título 1, un documental que explique cómo se filmó la película podría ser el título 2 y las entrevistas con los personajes serían el título 3. A cada título le ha sido asignado un número de referencia que le permite localizarlo fácilmente.

Capítulo (sólo DVD)

Un capítulo es un segmento de un título, como por ejemplo, una escena de una película o una entrevista de una serie. A cada capítulo le ha sido asignado un número, permitiéndole localizar el capítulo que desee. Los capítulos no pueden ser grabados dependiendo del disco.

Escena (VCD)

En un CD de vídeo con funciones de control de reproducción (PCB), la imagen en movimiento y la imagen congelada se dividen en secciones llamadas "escenas". Cada escena se muestra en la pantalla del menú y recibe un número de escena que le permite localizar la escena que desee. Una escena está compuesta por una o varias pistas.

Pista

Elemento distintivo de la información audiovisual, como por ejemplo, la imagen o pista de sonido de un idioma específico (DVD) o una pieza musical de un CD de vídeo o audio. A cada pista le ha sido asignado un número que le permite localizar la pista que desee. Los discos DVD aceptan una pista de vídeo (con múltiples ángulos) y varias pistas de audio.

Panel delantero

DVX9743

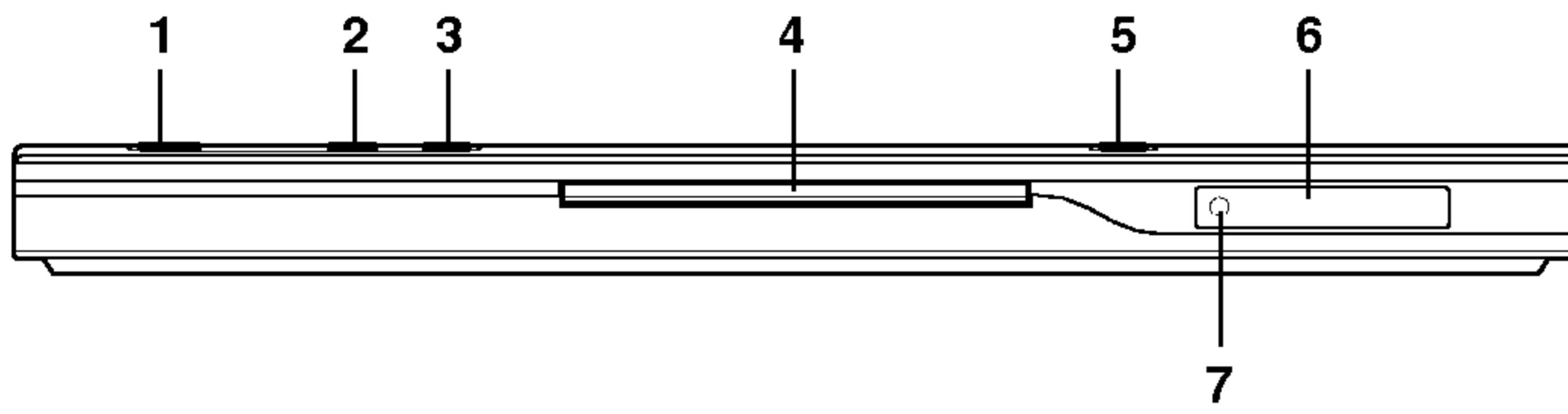

DVX9843

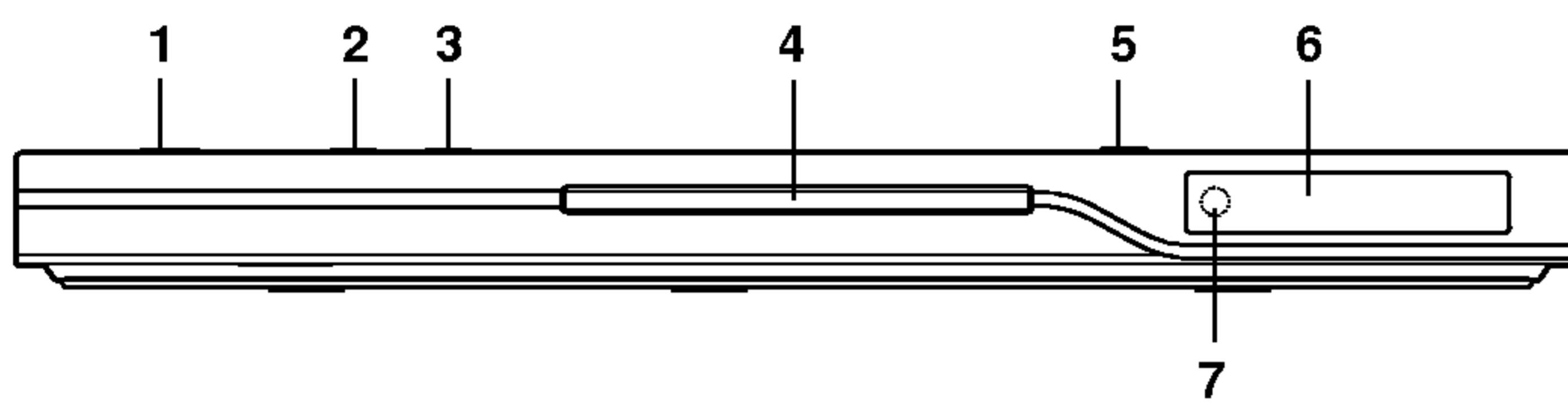

DVX9943

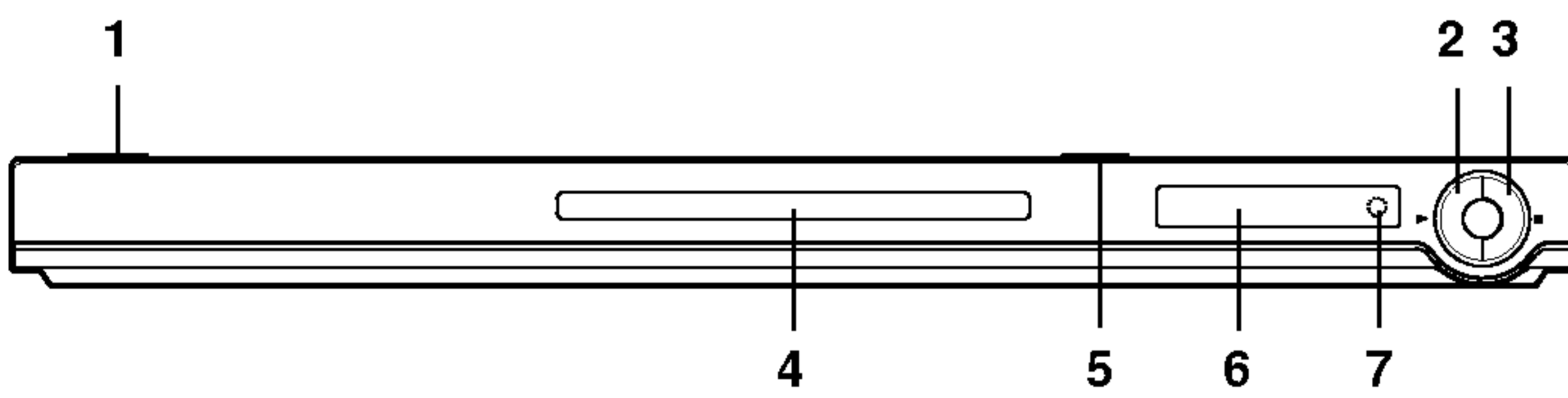

1. **POWER**
ENCIENDE y APAGA el reproductor.
2. **PLAY (▶)**
Inicia la reproducción.
3. **STOP (■)**
Para la reproducción.
4. **Bandeja del disco**
Introduzca aquí el disco.
5. **OPEN / CLOSE (▲)**
Abre y cierra la bandeja del disco.
6. **Pantalla de visualización**
Muestra el estado actual del reproductor.
7. **Sensor remoto**
Dirija hacia este punto el mando a distancia del reproductor de DVD.

Mando a distancia

- OPEN/CLOSE (ABRIR/CERRAR)**
Abre o cierra la bandeja de discos.
- POWER (POTENCIA)**
Enciende y apaga el reproductor de DVD.
- Botones numéricos 0-9**
Selecciona opciones numeradas en un menú.
- CLEAR (ELIMINAR)**
Elimina una pista de la lista del programa o la marca en el menú de BÚSQUEDA DE MARCADOR.
- SCAN (◀◀ / ▶▶)**
Busca hacia atrás o delante.
- PAUSE/STEP (PAUSA) (||)**
Interrumpe temporalmente la reproducción / oprimir varias veces para una reproducción fotograma a fotograma.
- PLAY (REPRODUCIR) (▶)**
Comienza la reproducción.
- DVD MENU (DVD MENÚ)**
Accede al menú de un disco DVD.
- ◀▶▲▼ (izda/dcha/arriba/abajo) •**
Selecciona una opción en el menú.
- ENTER •**
Confirma la selección del menú.
- DISPLAY (PANTALLA)**
Acceso a la pantalla de visualización.
- AUDIO •**
Selecciona un idioma de audio (DVD).
- SUBTITLE (SUBTITULADO) •**
Selecciona un idioma de subtítulo.
- ANGLE (ÁNGULO) •**
Selecciona el ángulo de la cámara si está Disponible
- SETUP (CONFIGURACIÓN) •**
Accede o sale del menú de configuración.

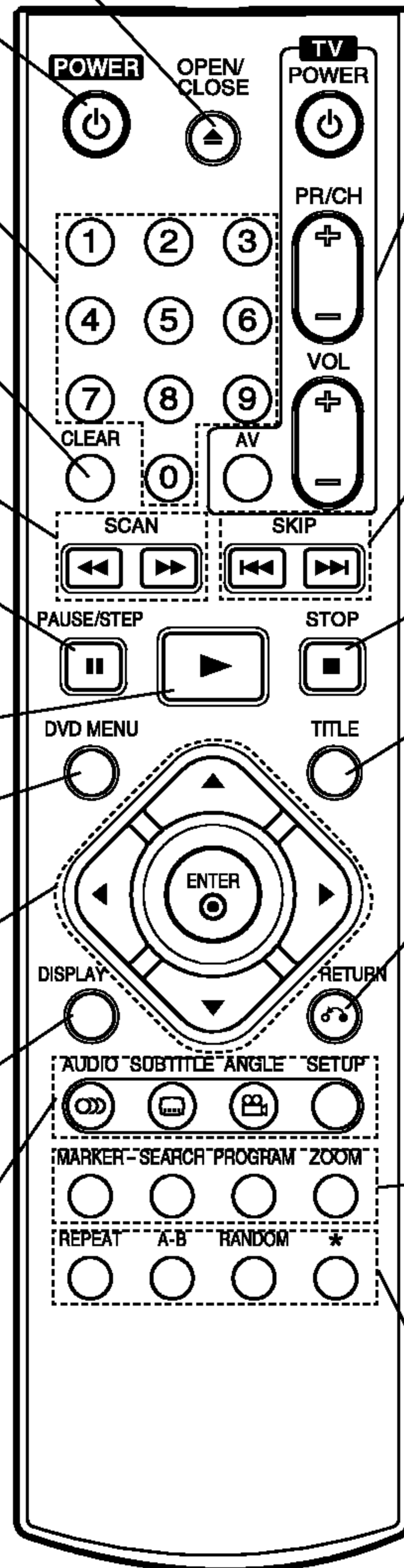

Botones de control del televisor

- TV POWER:**
Enciende y apaga el televisor.
- TV PR/CH +/-:**
Selecciona un canal del televisor.
- TV VOL +/-:**
Ajusta el volumen del televisor.
- AV:**
Selecciona la fuente del televisor.
- SKIP (◀◀ / ▶▶)**
Va al siguiente capítulo o pista. Vuelve al comienzo del capítulo o pista actual o va al capítulo o pista anterior.
- STOP (PARAR) (■)**
Detiene la reproducción.
- TITLE (TÍTULO)**
Despliega el menú de títulos del disco, si está disponible.
- RETURN**
Sale del menú de configuración, despliega el menú de un CD de video CD con función PBC.
- **MARKER (MARCADOR)**
Marca cualquier punto durante la reproducción.
 - **SEARCH (BÚSQUEDA)**
Muestra el menú BÚSQUEDA DE MARCADOR.
 - **PROGRAM**
Pone una pista en la lista de programas.
 - **ZOOM**
Aumenta la imagen de vídeo.
 - **REPEAT (REPETIR)**
Repetir capítulo, pista, título, todos.
 - **A-B**
Repetir la secuencia.
 - **RANDOM (ALEATORIO)**
Reproduce las pistas en orden aleatorio.
 - * Este botón no se encuentra disponible.

Funcionamiento del mando a distancia

Dirija el mando a distancia hacia el sensor remoto y pulse los botones.



No mezcle pilas viejas con otras nuevas ni distintos tipos de pilas, como por ejemplo normales con alcalinas, etc.

Colocación de las pilas en el mando a distancia

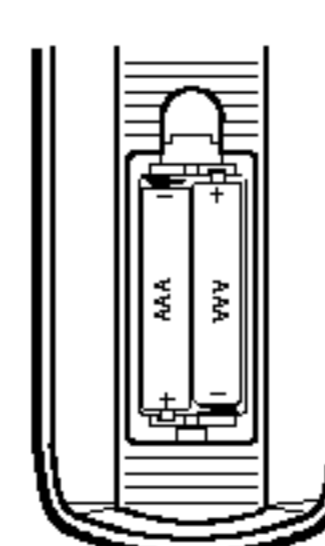

Retire la tapa de las pilas de la parte trasera del mando a distancia e introduzca dos pilas (tamaño AAA) **+** y **-** con la alineación correcta.

Instalación y configuración

Configuración del reproductor

La imagen y el sonido de un televisor o aparato de vídeo cercano puede distorsionarse durante la reproducción. Si esto ocurre, coloque el reproductor lejos del televisor, vídeo o radio y apague la unidad cuando haya sacado el disco.

Conexiones del reproductor de DVD

En función de su televisor y otros equipos, existen distintas formas de conectar el reproductor. Consulte los manuales de su televisor, sistema estéreo u otros aparatos para obtener la información adicional necesaria para la conexión.

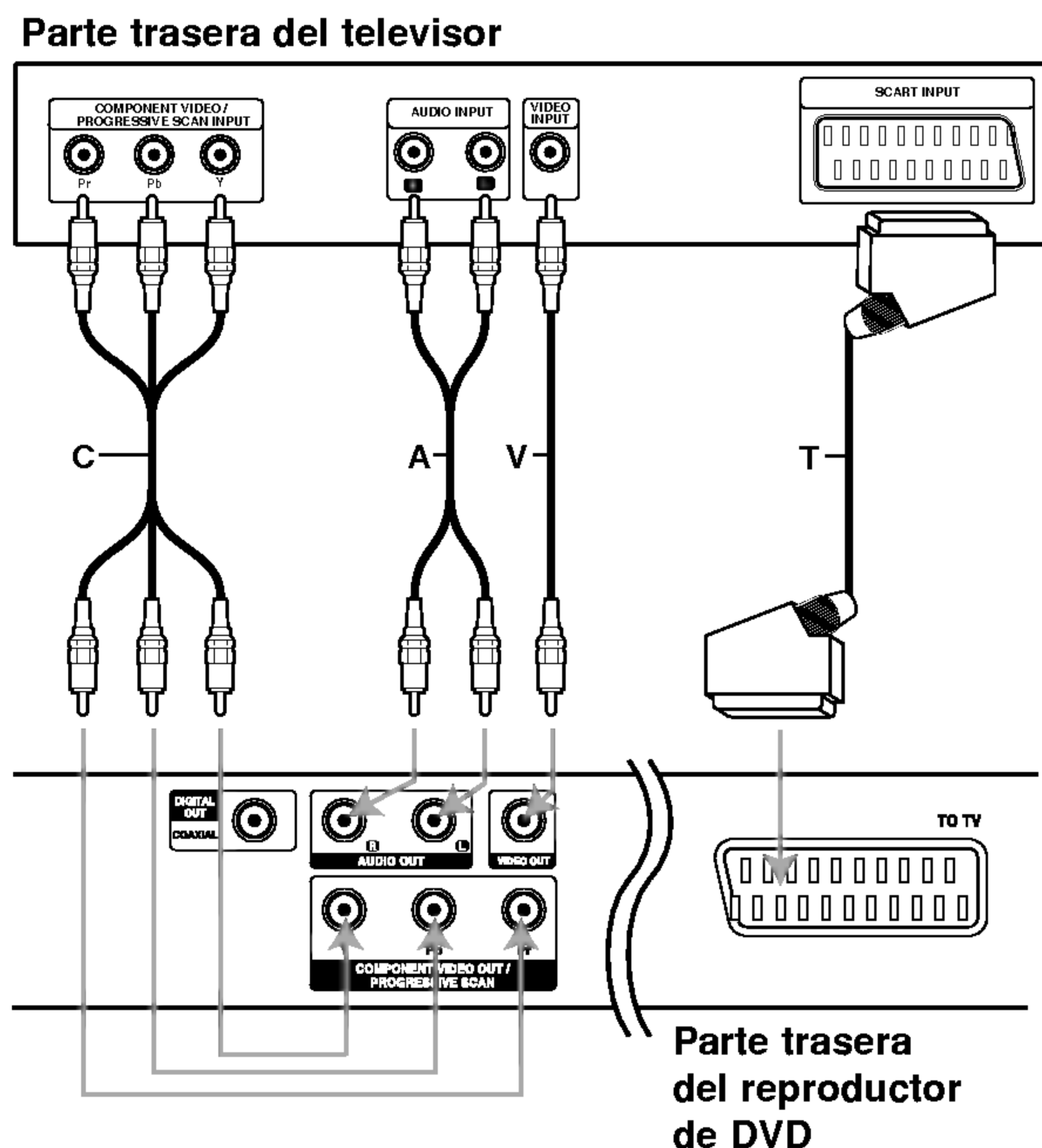

Precaución:

Debe seleccionar la opción TV Output Select para poder usar COMPONENT VIDEO OUT/PROGRESSIVE SCAN y las tomas SCART. (Consulte "Selecciona salida TV" en la página 13.)

Conexiones de vídeo y audio con su televisor

Asegúrese de que el reproductor de DVD está conectado directamente al televisor y no a un aparato de vídeo, de lo contrario, la imagen del DVD podría verse distorsionada por el sistema de protección contra copias.

Vídeo: Conecte la toma de SALIDA DE VÍDEO del reproductor de DVD a la toma de entrada de vídeo del televisor utilizando un cable de vídeo (V).

EUROCONECTOR: Conecte el EUROCONECTOR PARA TV del reproductor de DVD al EUROCONECTOR correspondiente del televisor utilizando un cable EUROCONECTOR (T).

Vídeo componente (Color Stream®): Conecte las tomas COMPONENT VIDEO OUT / PROGRESSIVE SCAN del reproductor DVD a las tomas correspondientes del televisor usando el cable Y Pb Pr (C).

Barrido progresivo (ColorStream® pro):

- Si su televisión es un aparato de alta definición o "listo para la era digital", puede aprovechar la salida de barrido progresivo del reproductor DVD para obtener la mayor resolución de vídeo posible.
- Si su televisor no acepta el formato de barrido progresivo, la imagen aparecerá codificada si intenta visualizar imágenes con barrido progresivo en el reproductor DVD.

Notas:

- Ajuste el progresivo a "On" en el menú de configuración de la señal progresiva. Consulte la página 13.
- Ajuste el progresivo a "Off" sacando cualquier disco de la unidad y cierre la bandeja de discos. Cerciórese de que aparece "no disc" en la pantalla de visualización. A continuación, pulse STOP y manténgalo pulsado durante 5 segundos antes de soltarlo.
- El barrido progresivo no funciona con las conexiones de vídeo analógicas (toma amarilla VIDEO OUT).

Conexión de audio a su televisor:

Conecte las tomas de SALIDA DE AUDIO derecha e izquierda del reproductor de DVD a las tomas de ENTRADA izquierda y derecha del televisor (A) utilizando los cables de audio. No conecte la toma de SALIDA DE AUDIO del reproductor de DVD a la toma

Conexión de audio con equipos opcionales

Conecte el reproductor de DVD a su equipo opcional para salida de audio.

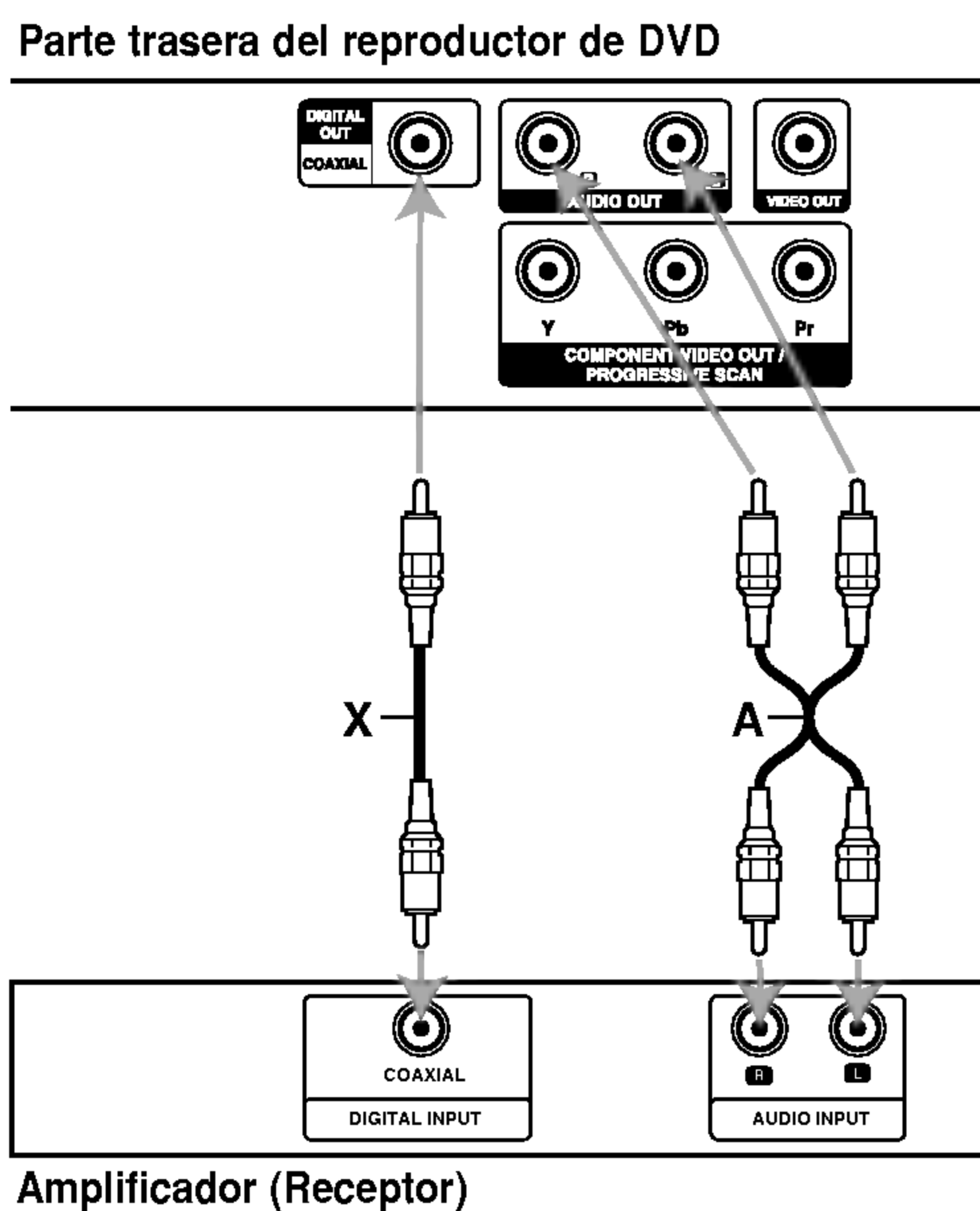

Amplificador equipado con 2 canales de sonido estéreo análogo o Dolby Pro Logic II / Pro Logic: Conecte las tomas de SALIDA DE AUDIO derecha e izquierda del reproductor de DVD a las tomas de ENTRADA izquierda y derecha de su amplificador, receptor o sistema estéreo, utilizando los cables de audio (A).

Amplificador equipado con 2 canales de sonido estéreo digital (PCM) o receptor de audio / vídeo equipado con un decodificador multi-canal (Dolby Digital™, MPEG 2 o DTS): Conecte una de las tomas de SALIDA DE AUDIO DIGITAL del reproductor de DVD (COAXIAL X) a la toma de entrada correspondiente de su amplificador. Utilice un cable de audio digital opcional (coaxial X).

Sonido digital multi-canal

Una conexión multi-canal digital ofrece una calidad de sonido óptima. Para ello necesita un receptor de audio / vídeo multi-canal que soporte uno o más formatos de audio admitido por su reproductor de DVD, como por ejemplo, MPEG 2, Dolby Digital y DTS. Compruebe el manual del receptor y los logotipos de la parte delantera del receptor.

Notas:

- Si el formato de audio de la salida digital no coincide con las características de su receptor, éste emitirá un sonido fuerte y distorsionado o no emitirá sonido alguno.
- El sonido envolvente digital de seis canales a través de la conexión digital, sólo se obtiene si su receptor cuenta con un decodificador multi-canal digital.
- Para ver el formato de audio del DVD actual en el visualizador en pantalla, pulse AUDIO.

Visualizador en pantalla







Puede visualizar el estado general de la reproducción en la pantalla del televisor. Algunas opciones pueden cambiarse utilizando el menú. Para utilizar el visualizador en pantalla:

1. Pulse el botón DISPLAY durante la reproducción.
2. Pulse ▲ / ▼ para seleccionar una opción. Se marcará la opción seleccionada.
3. Pulse ◀ / ▶ para cambiar la configuración. Puede usar también los botones numéricos si procede (por ejemplo, para introducir el número de título). Para algunas funciones, pulse ENTER para ejecutar la configuración.

Notes:

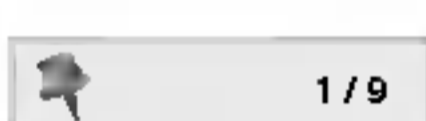
- Puede que algunos discos no dispongan de todas las características indicadas a continuación.
- Si no pulsa ningún botón durante 10 segundos, el visualizador en pantalla desaparece.



Iconos de campos de retroalimentación temporal

-  Title Repetición de título
-  A - B Repetición de secuencia
-  1 / 9 Introduzca un marcador
-  MARKER SEARCH Menú Marcador Búsqueda
-  Reanuda la reproducción a partir de este punto
-  Acción prohibida o no disponible

Ejemplo: Visualizador en pantalla durante la reproducción de un DVD

Opciones	Método de selección
Número de título  1 / 3 ▶	◀ / ▶, Números ENTER
Número de capítulo  1 / 12 ▶	◀ / ▶, Números ENTER
Búsqueda de hora  0:20:09	Números , ENTER
Idioma de audio y modo de salida de audio digital  1 ENG DDD 3/2.1CH ▶	◀ / ▶ o AUDIO
Idioma de los subtítulos  1 ENG ▶	◀ / ▶ o SUBTITLE
Ángulo  1 / 3 ▶	◀ / ▶ o ANGLE
Sonido  3D SUR ▶	◀ / ▶

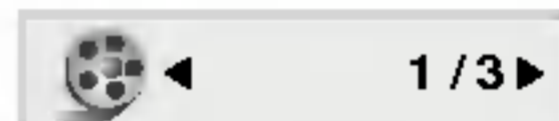
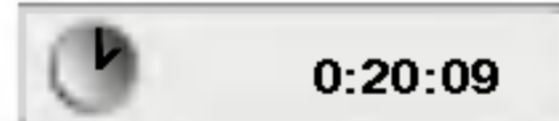
Ejemplo: Visualizador en pantalla durante la reproducción de un VCD

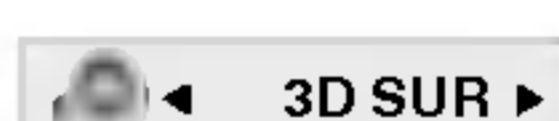
Opciones	Método de selección
Número de pista (o modo PBC)  1 / 3 ▶	◀ / ▶, Números ENTER
Hora  0:20:09	Números ENTER
Canal de audio  Stereo ▶	◀ / ▶ o AUDIO
Sonido  3D SUR ▶	◀ / ▶

Ejemplo: Visualizador en pantalla durante la reproducción de un disco de película divx

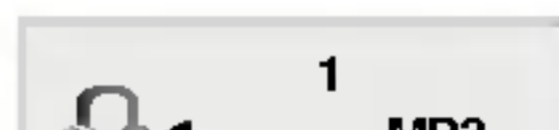
Opciones	Método de selección
Número de pista  1 / 3 ▶	◀ / ▶, Números ENTER
Hora  0:20:09	Números, ENTER
Idioma de audio y modo de salida de audio digital  1 MP3 2/0 CH ▶	◀ / ▶ o AUDIO
Idioma de los subtítulos  1 ENG ▶	◀ / ▶ o SUBTITLE
Sonido  3D SUR ▶	◀ / ▶

Parámetros iniciales

Con el menú de configuración, puede efectuar varios ajustes en opciones tales como la imagen y el sonido. Asimismo, puede configurar, entre otras cosas, un idioma para los subtítulos y el menú de configuración. Para conocer más detalles sobre cada opción del menú de configuración, consulte las páginas 12 a 15.

Para entrar y salir del menú:

Pulse SETUP para entrar en el menú. Pulsando de nuevo SETUP volverá a la pantalla inicial.

Para pasar a la categoría siguiente:

Pulse ► en el mando a distancia.

Para volver a la categoría anterior:

Pulse ◀ en el mando a distancia.

Funcionamiento general

1. Pulse SETUP. Aparecerá el menú de configuración.
2. Utilice los botones ▲ / ▼ para seleccionar la opción deseada y pulse ► para pasar a la segunda categoría. La pantalla muestra la configuración actual de la opción elegida, así como los parámetros alternativos.
3. Utilice los botones ▲ / ▼ para seleccionar la segunda opción deseada y pulse ► para pasar a la tercera categoría.
4. Utilice los botones ▲ / ▼ para seleccionar la configuración deseada y pulse ENTER para confirmar su elección. Algunas opciones requieren pasos adicionales.
5. Pulse SETUP o PLAY para salir del menú de Configuración.

IDIOMA



Idioma Del Menu

Elija un idioma para el menú de configuración y el visualizador en pantalla.

Audio / Subtítulo / Menú Del Disco **DVD**

Seleccione el idioma que prefiera para la pista de audio (audio del disco), subtítulos y menú del disco.

Original: Hace referencia al idioma original en el que se grabó el disco.

Otros: Para seleccionar otro idioma, pulse los botones numéricos y a continuación, ENTER para introducir el número de 4 dígitos que corresponda en la lista de códigos de idiomas del capítulo de referencia. Si introduce un código de idioma erróneo, pulse CLEAR.

PANTALLA



Aspecto TV **DVD**

4:3: Opción para la conexión de un televisor 4:3 estándar.

16:9 Wide: Opción para la conexión de un televisor ancho 16:9.

Pantalla **DVD**

La configuración del modo de visualización sólo funciona cuando el modo de aspecto del televisor se encuentra en "4:3".

LetterBox: Muestra una imagen alargada con bandas en la parte superior e inferior de la pantalla.

PanScan: Muestra de forma automática la imagen en la pantalla completa y corta las partes de la imagen

Progressive Scan

El vídeo con barrido progresivo proporciona unas imágenes de altísima calidad y con poco parpadeo. Si va a utilizar tomas de vídeo de componente para conexión a un televisor o monitor que sea compatible con una señal de barrido progresivo, ajuste el barrido progresivo a On.

Para ACTIVAR el barrido progresivo:

Conecte el componente del DVD a la entrada de su monitor/televisor y ajuste su televisor o monitor a la entrada de componente.

1. Seleccione "Progressive Scan" en el menú DISPLAY y, a continuación, pulse ►.

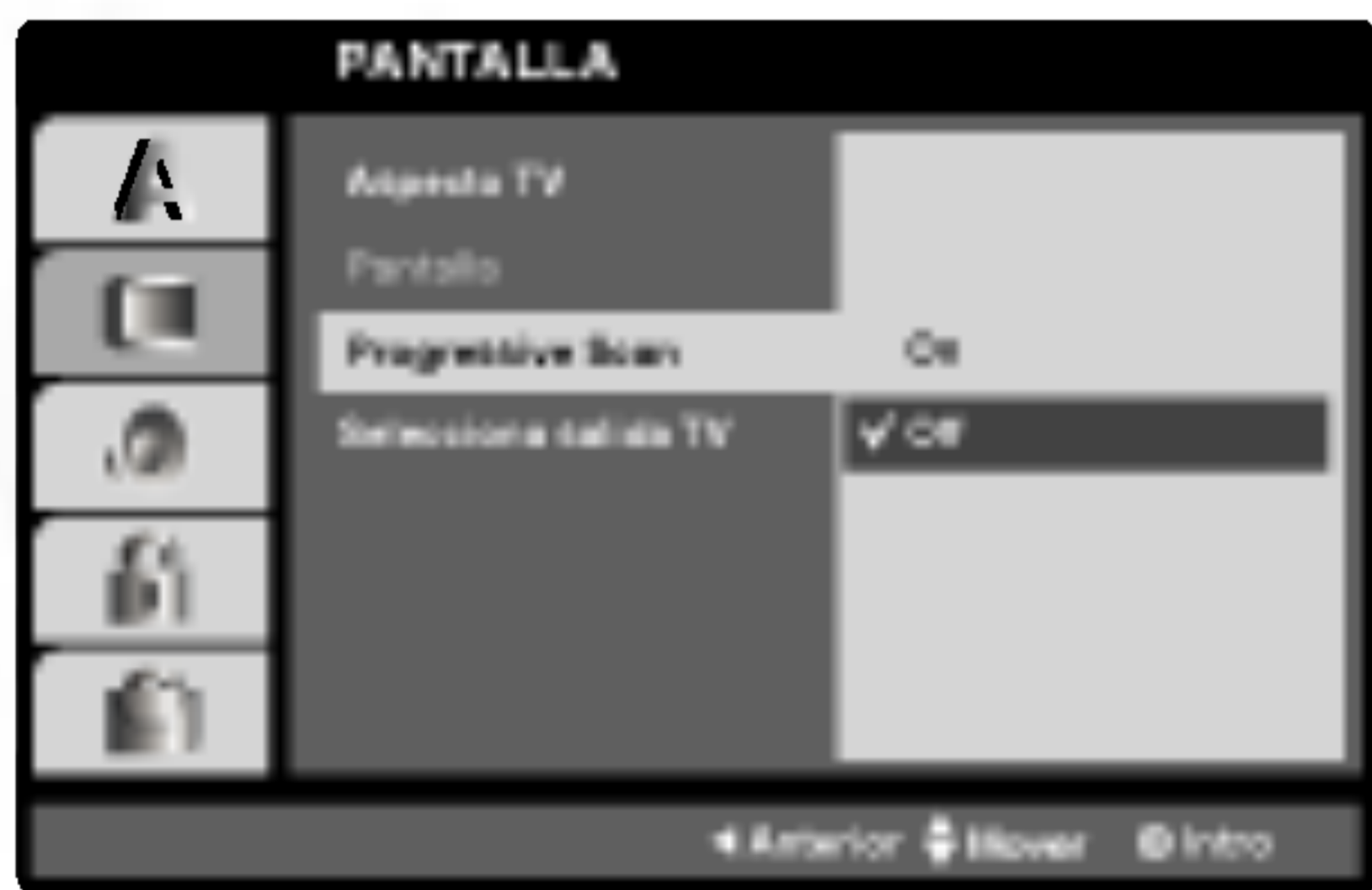

2. Selección "On" usando los botones ▲ / ▼.
3. Pulse ENTER para confirmar su selección. Aparecerá el menú de confirmación.

Notas:

Si su televisor no acepta el formato de barrido progresivo, la imagen aparecerá codificada si intenta visualizar imágenes con barrido progresivo en el reproductor DVD.

4. Cuando el menú de confirmación aparezca en pantalla, se iluminará Cancel por defecto. Use los botones ◀ / ▶ para iluminar Enter.
5. Pulsar ENTER ajustará el reproductor al modo de barrido progresivo.

Precaución:

Una vez que el ajuste de la salida de barrido progresivo haya sido introducido, sólo verá la imagen en un televisor o monitor compatible con el barrido progresivo. Si ajusta el barrido progresivo a On (Activado) por error, deberá reiniciar la unidad. En primer lugar, saque el disco del reproductor de DVD. A continuación, pulse STOP (■) y manténgalo pulsado durante cinco segundos antes de soltarlo. La salida de vídeo volverá a reestablecerse al ajuste estándar y la imagen será visible de nuevo en un televisor o monitor analógico convencional.

Selecciona salida TV

Ajuste las opciones de Selecciona salida TV de acuerdo con el tipo de conexión del televisor.

YPbPr: Cuando su televisor esté conectado con las tomas COMPONENT VIDEO OUT/PROGRESSIVE SCAN al reproductor de DVD.

RGB: Cuando su televisor esté conectado con la toma SCART (señal RGB) jack.

AUDIO

Cada disco DVD cuenta con varias opciones de salida de audio. Configure las opciones de AUDIO del reproductor según el tipo de sistema de audio que utilice.

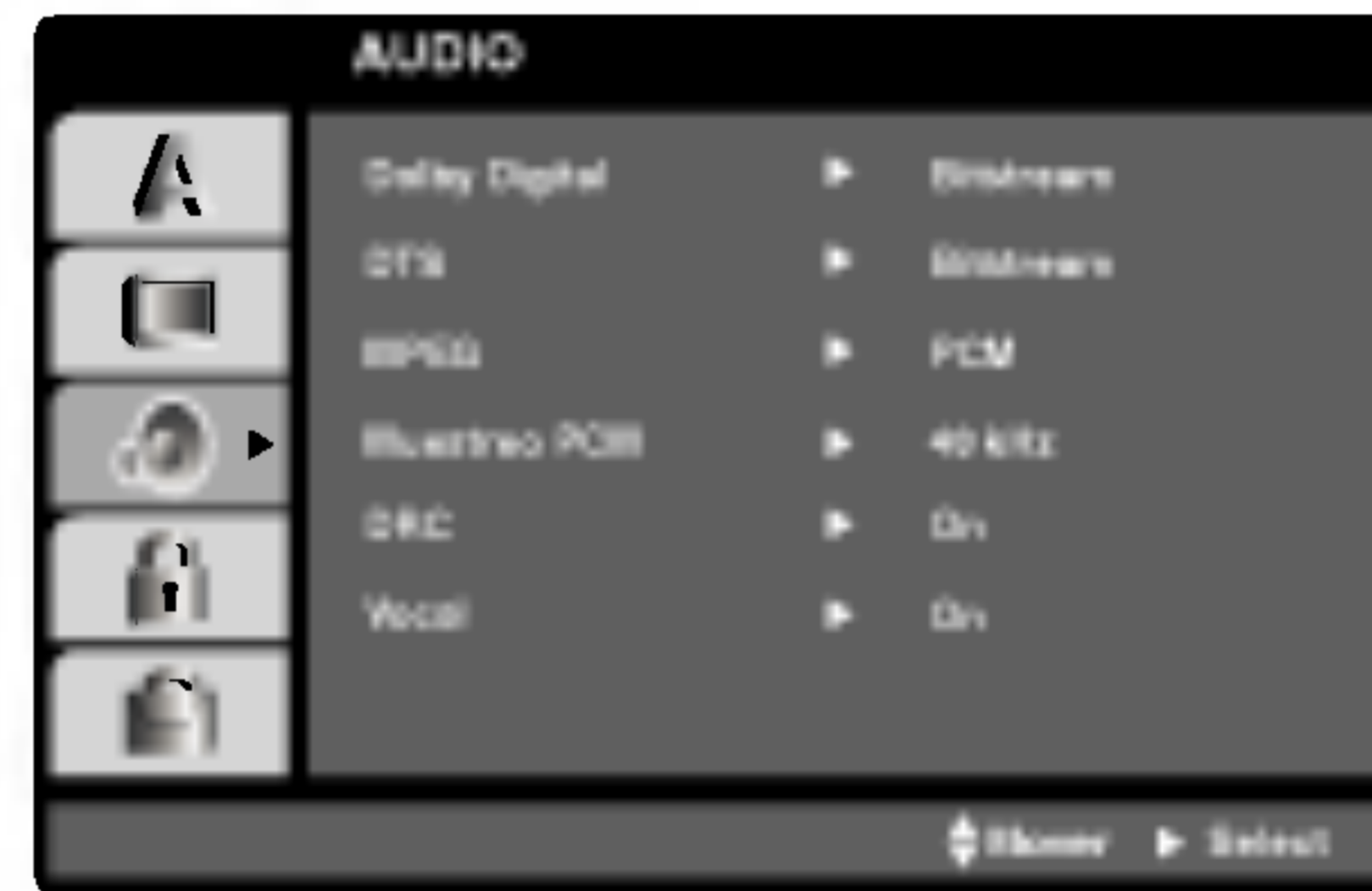

Dolby Digital / DTS / MPEG **DVD** **DivX**

Bitstream: Seleccione "Bitstream" si conectó el conector de SALIDA DIGITAL del reproductor de DVD a un amplificador o a otro equipo con decodificador de Dolby Digital, DTS o MPEG.

PCM (para Dolby Digital / MPEG): Seleccione esta opción cuando haya conectado el equipo a un amplificador de sonido estéreo digital de dos canales. Los DVDs codificados con Dolby Digital o MPEG se mezclarán automáticamente en audio PCM de dos canales.

Off (para DTS): Si selecciona "Off(Apagado)", no habrá salida de señal DTS a través del conector jack de SALIDA DIGITAL.

Muestreo PCM (Frecuencia) **DVD**

Si su receptor o amplificador NO acepta señales de 96 kHz, seleccione 48 kHz. Cuando efectúa esta elección, la unidad convierte automáticamente las señales de 96 kHz a 48 kHz para que su sistema pueda descodificarlas.

Si su receptor o amplificador acepta señales de 96 kHz, seleccione 96 kHz. Cuando efectúa esta elección, la unidad admite cada tipo de señal sin necesidad de ningún otro proceso.

Compruebe la documentación de su amplificador para verificar su capacidad.

Control de rango dinámico (DRC) **DVD** **DivX**

Con el formato DVD, puede escuchar la banda sonora de un programa con la presentación más precisa y realista posible, gracias a la tecnología de audio digital. No obstante, tal vez desee comprimir el rango dinámico de la salida de audio (diferencia entre los sonidos más altos y los más bajos). Esta opción le permite escuchar una película a un volumen más bajo sin perder la claridad del sonido. Para ello, active el DRC.

Vocal **DVD**

Active esta opción sólo cuando reproduzca un DVD con karaoke multi-canal. Los canales de karaoke del disco se combinan para crear un sonido estéreo normal.

OTROS

Pueden cambiarse los ajustes PBC, Auto Play, B.L.E. y DivX(R) VOD.



PBC **VCD**

Ajuste el control de reproducción (PBC) en Activado o Desactivado.

On (Activado): Los CDs de vídeo con PBC se reproducen según los parámetros del PBC.

Off (Desactivado): Los CDs de vídeo con PBC se reproducen igual que los CDs de audio.

Auto Play **DVD**

Puede configurar el reproductor de DVD para que un disco DVD se reproduzca automáticamente al introducirlo. Si activa el modo de reproducción automática, el reproductor de DVD buscará el título cuya duración de reproducción sea mayor y lo reproducirá de forma automática.

On (Activado): La función de reproducción automática está activada.

Off (Desactivado): La función de reproducción automática no está activada.

Nota:

Puede que la reproducción automática no funcione con algunos DVDs.

B.L.E. (Expansión del nivel de negros)

Para seleccionar el nivel de negros de las imágenes de reproducción: Ajuste sus preferencias y la capacidad del monitor.

On: Escala de grises expandida (0 IRE recortado)

Off: Escala de grises estándar. (7,5 IRE recortado)

Nota:

La función B.L.E. funciona sólo en sistemas NTSC.

DivX(R) VOD **DivX**

Usted puede visualizar el código de registro DivX DRM (Administración de Derechos Digitales) sólo para su unidad.



El código de registro se utiliza para el agente de servicio VOD (Vídeo Bajo Demanda). Usted puede adquirir o alquilar un archivo de película codificado.

Notas:

Si usted decide alquilar un archivo DivX VOD, tendrá varias opciones de visualizar los límites, como se muestra a continuación.

- Visualizar el número en el que puede ver el archivo.

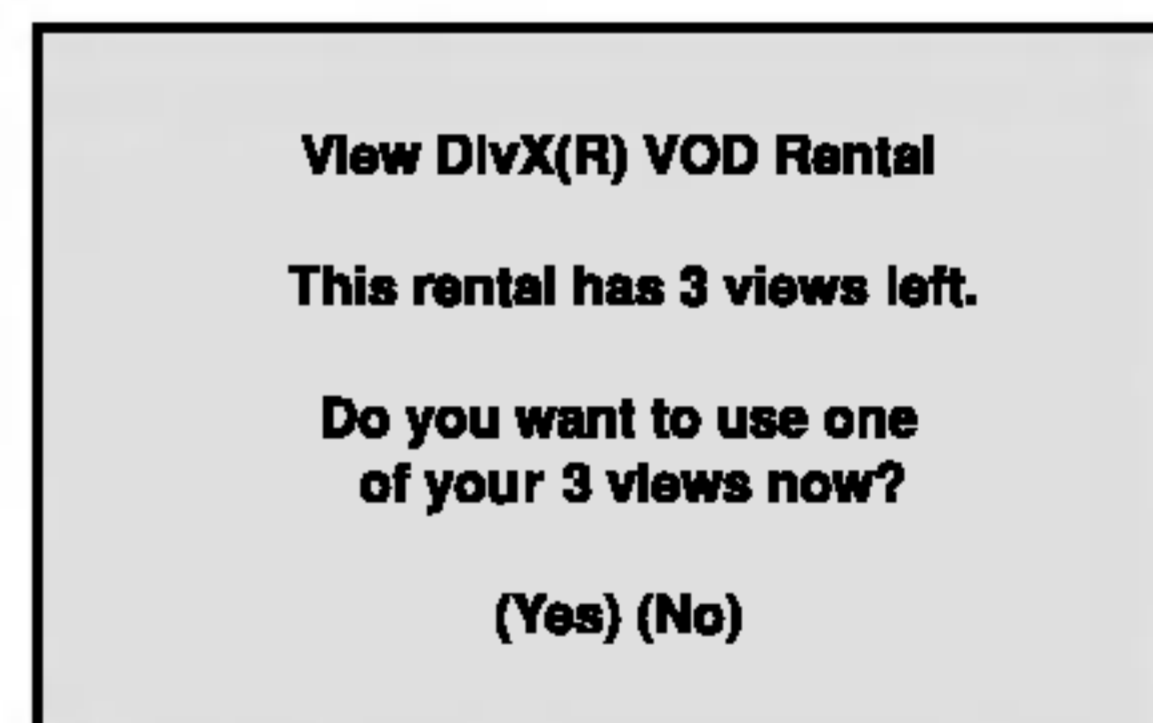

- El alquiler ha finalizado.

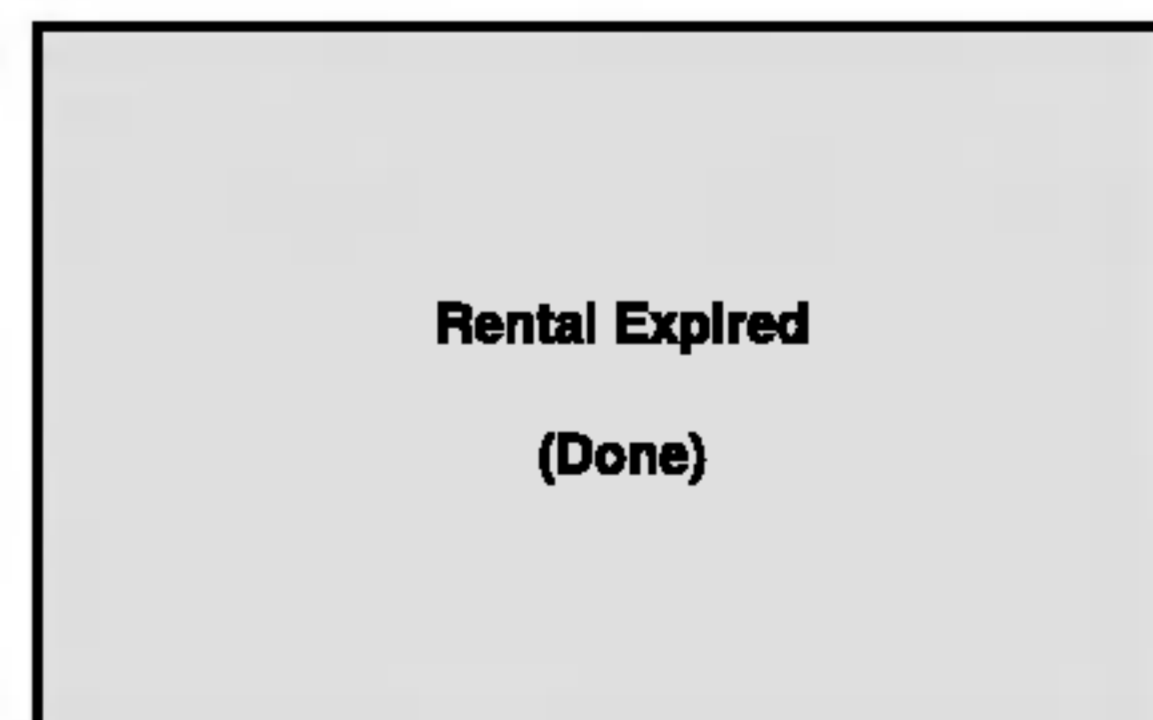

- Visualizar el error de autorización.

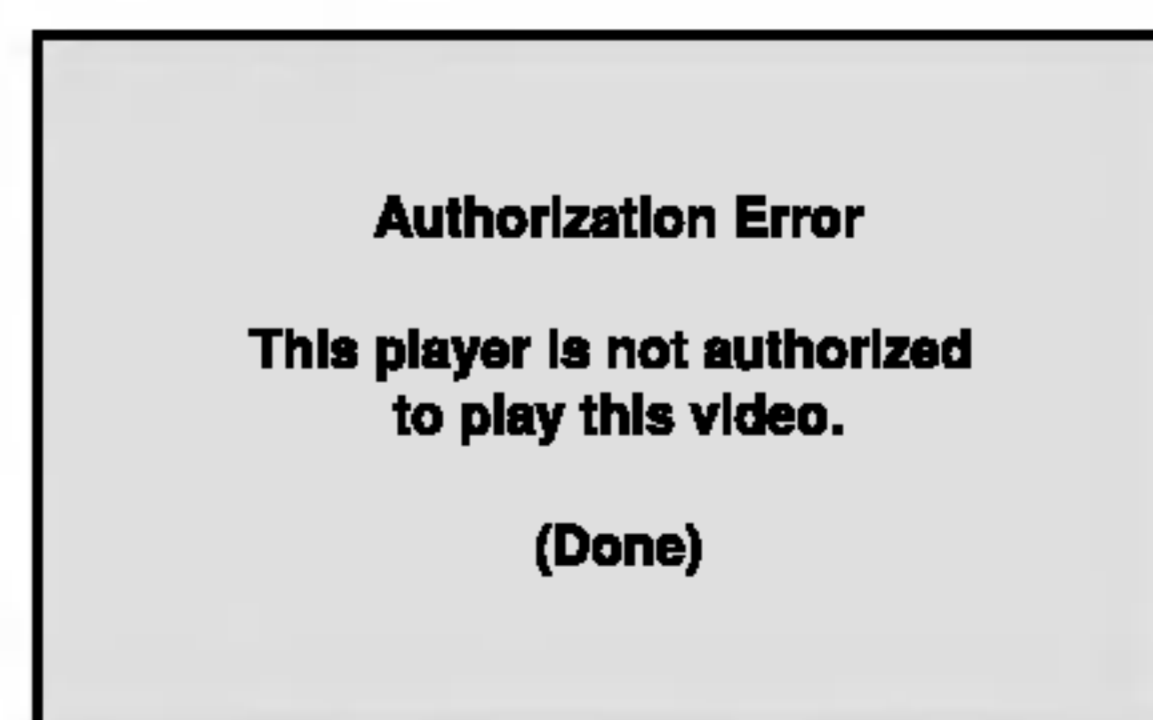

BLOQUEO



Índice **DVD**

Algunas películas contienen escenas que no son adecuadas para los niños. Muchos de estos discos incluyen información para el control parental que se aplica al disco completo o a ciertas escenas del disco. Las películas y escenas se clasifican del 1 al 8 en función del país. Algunos discos ofrecen otras escenas más apropiadas como alternativa. La función de control parental le permite bloquear el acceso a escenas que se encuentren por debajo de la clasificación que realice, evitando con ello que sus hijos puedan ver material que usted no considera adecuado.

1. Seleccione "Índice" en el menú de BLOQUEO y pulse ►.
2. Para acceder a las opciones de Índice, Contraseña y Código de área, debe introducir el código de seguridad de 4 dígitos que haya creado. Si no aún no ha creado un código de seguridad, se le pedirá que lo haga.
Introduzca un código de 4 dígitos y pulse ENTER. Introduzca de nuevo el código y pulse ENTER para confirmar. Si se equivoca antes de pulsar ENTER, pulse CLEAR.
3. Elija una clasificación del 1 al 8 utilizando los botones ▲ / ▼.
Índice 1-8: La clasificación uno (1) es la que tiene más restricciones y la ocho (8) la que menos.
Desbloqueo
Si selecciona la opción de desbloqueo, el control parental no estará activado y el disco se reproducirá en su totalidad.

Notas:

Si establece una clasificación para el reproductor, se reproducen todas las escenas del disco con una clasificación igual o inferior. Las escenas con clasificación mayor no se reproducirán a menos que existan escenas alternativas en el disco. Las escenas alternativas deberán tener una clasificación igual o inferior. Si no se encuentra una alternativa adecuada, la reproducción se detiene. Debe introducir la clave de 4 dígitos o cambiar el nivel de clasificación para poder reproducir el disco.

4. Pulse ENTER para confirmar la clasificación elegida, a continuación, pulse SETUP para salir del menú.

Contraseña (Código de seguridad)

Puede introducir o cambiar la clave.

1. Seleccione Contraseña en el menú de BLOQUEO y pulse ►.
2. Siga el paso 2 indicado a la izquierda (Contraseña). Se marcará la opción "Cambiar" o "Nueva".
3. Introduzca el nuevo código de 4 dígitos y pulse ENTER. Introduzca el código de nuevo para confirmarlo.
4. Pulse SETUP para salir del menú.

Si olvida su código de seguridad

Si olvida su código de seguridad puede anularlo siguiendo los pasos siguientes:

1. Pulse SETUP para mostrar el menú de Configuración.
2. Introduzca el número de 6 dígitos "210499" y el código de seguridad se anulará.
3. Introduzca un código nuevo siguiendo los pasos ya indicados.

Código de área **DVD**

Introduzca el código del país / área cuya normativa haya sido utilizada para clasificar el disco de vídeo DVD, según la lista incluida en el capítulo de referencia.

1. Seleccione "Código de área" en el menú de BLOQUEO y pulse ►.
2. Siga el paso 2 indicado a la izquierda (Índice).
3. Elija el primer carácter utilizando los botones ▲ / ▼.
4. Pulse ENTER y seleccione el segundo carácter con los botones ▲ / ▼.
5. Pulse ENTER para confirmar el Código de área que haya elegido.

Funcionamiento

Reproducción de un DVD o CD de vídeo

Configuración de la reproducción

1. Encienda el televisor y elija la fuente de entrada de vídeo conectada al reproductor de DVD.
2. Encienda el sistema de audio (si procede) y elija la fuente de entrada conectada al reproductor de DVD.
3. Pulse OPEN/CLOSE para abrir la bandeja del disco y coloque el disco elegido en la misma, con la cara grabada hacia abajo.
4. Pulse OPEN/CLOSE para cerrar la bandeja. Pulse PLAY.

En algunos casos, puede que aparezca el menú del disco:

DVD

Utilice los botones ◀ ▶ ▲ ▼ para elegir el título / capítulo que desee ver, seguidamente, pulse ENTER para iniciar la reproducción. Pulse TITLE o DVD MENU para volver a la pantalla del menú.

VCD

Utilice los botones numéricos para seleccionar la pista que desee ver y pulse RETURN para volver a la pantalla del menú. Los parámetros del menú y los procedimientos de funcionamiento pueden diferir. Siga las instrucciones de cada pantalla de menú. También puede desactivar el PBC (véase el apartado "PBC" en la página 14).

Notas:

- Si ha configurado el control parental y el disco no se ajusta a los parámetros de clasificación, deberá introducir la clave. (Véase el apartado "Bloqueo" en la página 15.)
- Puede que los DVDs tengan un código de zona. Su reproductor no reproduce discos que tengan un código de zona distinto al de éste. El código de zona de este reproductor es 2 (dos).

Características generales

Nota:

A menos que se establezca lo contrario, todas las operaciones descritas emplean el mando a distancia. Algunas características pueden encontrarse también disponibles en el menú de Configuración.

Cambio a otro TÍTULO **DVD**

Cuando un disco tiene más de un título, puede cambiar de uno a otro. Pulse DISPLAY con la reproducción parada y el número correspondiente (0-9) o utilice ◀ / ▶ para cambiar a otro. Puede reproducir cualquier título con sólo introducir su número con la reproducción parada.

Cambio a otro CAPÍTULO / PISTA

DVD **VCD** **DivX**

Cuando un título de un disco tiene más de un capítulo o un disco tiene más de una pista, puede cambiar de capítulo / pista como sigue:

- Pulse SKIP ◀◀ o ▶▶ durante la reproducción para seleccionar el capítulo / pista siguiente o regresar al inicio del capítulo / pista actual.
- Pulse dos veces brevemente SKIP ◀◀ para volver al capítulo / pista anterior.
- Para ir directamente a un capítulo durante la reproducción de un DVD, pulse DISPLAY y los botones ▲ / ▼ para seleccionar el icono del capítulo / pista. A continuación, introduzca el número del capítulo / pista o utilice los botones ◀ / ▶.

Búsqueda **DVD** **VCD** **DivX**

1. Pulse SCAN (◀◀ o ▶▶) durante la reproducción.
2. Pulse SCAN (◀◀ o ▶▶) repetidamente para seleccionar la velocidad deseada.
DVD, Discos DivX; X2, X4, X16 o X100
CD de vídeo ; X2, X4 o X8
3. Para salir del modo de SEARCH, pulse PLAY.

Cambio del canal de audio **VCD**

Pulse AUDIO repetidas veces durante la reproducción para oír un canal de audio diferente (Stereo, Diestro o Derecho).

Imagen congelada y reproducción fotograma a fotograma **DVD VCD DivX**

1. Pulse PAUSE/STEP en el mando a distancia durante la reproducción. Adelante la imagen fotograma a fotograma pulsando repetidas veces PAUSE/STEP.
2. Para salir del modo de congelación de la imagen en movimiento, pulse PLAY.

Cámara lenta **DVD VCD DivX**

1. Pulse PAUSE/STEP (||) durante la reproducción. El reproductor DVD entrará ahora en modo PAUSE.
2. Use SCAN (◀◀ o ▶▶) para seleccionar la velocidad deseada: ◀◀ 1/16, ◀◀ 1/8, ◀◀ 1/4, o ◀◀ 1/2 (hacia atrás), o ▶▶ 1/16, ▶▶ 1/8, ▶▶ 1/4, o ▶▶ 1/2 (hacia adelante).
Con discos DivX y CD de vídeo, la velocidad lenta cambia: ▶▶ 1/16, ▶▶ 1/8, ▶▶ 1/4 o ▶▶ 1/2 (hacia adelante).
3. Para salir del modo a cámara lenta, pulse PLAY (▶).

Nota:

- No se pueden reproducir hacia atrás a cámara lenta discos DivX y CD de vídeo.

Aleatoria **VCD Karaoke DVD**

1. Pulse RANDOM durante la reproducción. La unidad iniciará automáticamente la reproducción aleatoria y Random aparecerá en la pantalla del televisor.
2. Pulse RANDOM de nuevo para regresar a normal.

Consejo:

Si pulsa SKIP (▶▶) durante la reproducción aleatoria, la unidad elige otro título (pista) y reanuda la reproducción aleatoria.

Nota:

En un CD de vídeo con PBC, debe desactivar el PBC en el menú de configuración para utilizar la función de Aleatoria (véase el apartado "PBC" en la página 14).

Repetición A-B **DVD VCD DivX**

Para repetir una secuencia.

1. Pulse A-B en el punto de inicio que haya elegido. "A * " aparecerá brevemente en la pantalla del televisor.
2. Pulse de nuevo A-B en el punto de terminación que haya elegido. "A B" aparecerá brevemente en la pantalla del televisor y comenzará la secuencia de repetición.
3. Pulse de nuevo A-B para anular.

Repetición **DVD VCD DivX**

Puede reproducir un título / capítulo / todo / pista de un disco.

Pulse REPEAT durante la reproducción para elegir el modo de repetición deseado.

Discos de vídeo DVD – Repetición de Capítulo / Título / Desactivada

- Capítulo: repite el capítulo en reproducción.
- Título: repite el título en reproducción.
- Off: no repite la reproducción.

CDs de vídeo, discos DivX - Repetición de Pista / Todo / Desactivada

- Track: repite la pista en reproducción.
- Todo: repite todas las pistas de un disco.
- Off: no repite la reproducción.

Notas:

- En un CD de vídeo con PBC, debe desactivar el PBC en el menú de configuración para utilizar la función de repetición (véase el apartado "PBC" en la página 14).
- Si pulsa SKIP (▶▶) una vez durante la repetición de capítulo (pista), la reproducción de repetición se anula.

Envolvente 3D **DVD VCD DivX**

La unidad puede producir un efecto envolvente en 3D, que simula una reproducción de audio multicanal con dos altavoces estéreo (en lugar de los cinco o más altavoces que normalmente se necesitan para escuchar audio multicanal en un sistema de cine en casa).

1. Pulse DISPLAY durante la reproducción.
2. Use ▲ o ▼ para seleccionar la opción de sonido. La opción de sonido aparecerá iluminada.
3. Use ◀ o ▶ para seleccionar "3D SUR". Para desactivar el efecto envolvente 3D, seleccione "Normal".

Búsqueda por tiempo **DVD VCD DivX**

Para iniciar la reproducción en cualquier momento seleccionado del disco:

1. Pulse DISPLAY durante la reproducción. La caja de tiempo canal muestra el tiempo de reproducción transcurrido.
2. Pulse ▲ / ▼ para seleccionar el icono del tiempo y ":-:—:-" aparecerá.
3. Introduzca el tiempo de inicio requerido en horas, minutos y segundos de izquierda a derecha. En caso de que introduzca un número equivocado, pulse CLEAR y borre los números que haya introducido. A continuación, introduzca los números correctos.
4. Pulse el botón ENTER para confirmar. La reproducción se iniciará a partir del momento seleccionado.

Zoom **DVD** **VCD** **DivX**

Utilice el zoom para ampliar la imagen de vídeo.

1. Pulse ZOOM durante la reproducción o la reproducción congelada para activar la función de ampliación de imagen. El fotograma cuadrado aparece brevemente en la parte inferior derecha de la imagen.
2. Cada vez que pulsa el botón ZOOM, cambia la pantalla del televisor en la secuencia: 100% tamaño → 400% tamaño → 1600% tamaño → modo de ajuste a la pantalla → 100% tamaño

Modo de ajuste a la pantalla:

Puede cambiar el modo en que aparece la imagen en la pantalla cuando reproduce una película DVD. Pulse ▲/▼ para seleccionar entre Normal, Enhanced y Maximum.

3. Utilice los botones ◀ ▶ ▲ ▼ para cambiar la imagen ampliada.
4. Para reanudar la reproducción normal, pulse el botón CLEAR.

Nota:

- Puede que la opción de zoom no funcione en algunos DVDs.
- El modo de ajuste a la pantalla está disponible para reproducir un disco DVD un archivo de película.

Búsqueda de marcadores **DVD** **VCD** **DivX**

Para introducir un marcador

Puede iniciar la reproducción desde un máximo de nueve puntos memorizados. Para introducir un marcador, pulse MARKER en el punto del disco que desee marcar. El icono de marcador aparece brevemente en la pantalla del televisor. Repita esta operación para introducir hasta nueve marcadores.

Para mostrar o anular una escena marcada

1. Durante la reproducción del disco, pulse SEARCH. El menú de búsqueda de marcadores aparecerá en pantalla.
2. En los 10 segundos siguientes, pulse ◀ / ▶ para elegir un número de marcador que desee mostrar o anular.
3. Pulse ENTER y la reproducción se inicia a partir de la escena marcada. O, pulse CLEAR y el número del marcador se borrará de la lista.
4. Puede reproducir cualquier marcador introduciendo su número en el menú de búsqueda de marcadores.

Características de DVD especiales

Comprobación del contenido de los discos DVD: Menús

Los discos DVD pueden ofrecer menús que le permitan acceder a características especiales. Para utilizar el menú del disco, pulse DVD MENÚ. Introduzca el número correspondiente o utilice los botones ◀ ▶ ▲ ▼ para marcar su elección. A continuación, pulse ENTER.

Menú de títulos **DVD**

1. Pulse TITLE. Si el título en reproducción tiene un menú, éste aparecerá en la pantalla. De lo contrario, aparecerá el menú del disco.
2. El menú ofrece características tales como ángulos de la cámara, opciones de idioma hablado y subtítulos y capítulos del título.
3. Para salir, pulse TITLE.

Menú del disco **DVD**

Pulse DVD MENU y aparecerá el menú del disco. Para salir, pulse de nuevo DVD MENU.

Ángulo de la cámara **DVD**

Si el disco contiene escenas grabadas con ángulos de cámara diferentes, puede cambiar a un ángulo de cámara diferente durante la reproducción. Pulse repetidas veces ANGLE durante la reproducción para seleccionar el ángulo deseado. No olvide que el número del ángulo actual aparece en el visualizador.

Consejo:

El indicador del ángulo parpadeará en la pantalla del televisor durante las escenas grabadas en ángulos diferentes como indicación de que el cambio de ángulo es posible.

Cambio del idioma de audio **DVD **DivX****

Pulse AUDIO repetidas veces durante la reproducción para oír un idioma de audio o una pista de audio diferente.

Subtítulos **DVD **DivX****

Pulse SUBTITLE repetidas veces durante la reproducción para ver los distintos idiomas de subtítulo.

Nota:

- El archivo de subtítulos del archivo DivX sólo se visualiza en smi, srt y sub.
- Si no hay información o hay un código que no puede leer en el archivo DivX, se visualizará "1", etc.

Reproducción de un CD de audio o disco MP3/WMA

El reproductor de DVD puede reproducir grabaciones en formato MP3/WMA en discos CD-ROM, CD-R o CD-RW.

CD de audio

Cuando introduce un CD de audio, aparece un menú en la pantalla del televisor. Pulse ▲ / ▼ para seleccionar una pista y PLAY o ENTER y la reproducción se pondrá en marcha.



MP3 / WMA

1. Pulse ▲ / ▼ para seleccionar una carpeta y ENTER para ver el contenido de la carpeta.
2. Pulse ▲ / ▼ para seleccionar una pista y PLAY o ENTER. La reproducción se pondrá en marcha.



ID3 TAG

- Si reproduce un archivo que contenga información, como los títulos de las pistas, podrá verla pulsando DISPLAY.
[Title, Artist, Album, Year, Comment]
- Si no hay información, "NO ID3 TAG" aparecerá en la pantalla.

Consejos:

- Si se encuentra en una lista de archivos del menú de MUSIC y desea regresar a la lista de carpetas, utilice los botones ▲ / ▼ para seleccionar  y pulse ENTER.
- Pulse DVD MENU para ir a la página siguiente.
- En un CD mixto que contenga archivos MP3/WMA y JPEG, puede cambiar del menú MP3/WMA al de JPEG. Pulse TITLE y se marcará MUSIC o PHOTO en la parte superior del menú.

La compatibilidad del disco MP3 / WMA con este reproductor queda limitada como sigue:

- Frecuencia de muestra: entre a 8 - 48kHz (MP3), entre 32 - 48 kHz (WMA)
- Régimen binario: entre 8 - 320kbps (MP3), 32 - 192 kbps (WMA)
- El reproductor no puede leer un archivo MP3/WMA que no tenga la extensión ".mp3" / ".wma".
- El formato físico de CD-R será ISO 9660.
- Si graba archivos MP3 / WMA con un programa de software que no cree un sistema de archivos (por ejemplo: Direct-CD), será imposible la reproducción de archivos MP3 / WMA. Le recomendamos que utilice el programa Easy-CD Creator para crear un sistema de archivos ISO 9660.
- El nombre de los archivos tendrá un máximo de 8 letras y llevará la extensión .mp3 o .wma.
- No llevarán caracteres especiales como / ? * : " < > | etc.
- El número total de archivos en el disco deberá ser inferior a 650.

Este reproductor de DVD exige que los discos y las grabaciones cumplan ciertas normas técnicas estándar para poder obtener una calidad de reproducción óptima. Los DVDs ya grabados se adaptan automáticamente a estas normas. Existen muchos tipos diferentes de formatos de discos grabables (incluidos CD-R con archivos MP3 o WMA) y éstos exigen ciertas condiciones previas (véanse las indicaciones anteriores) para garantizar una reproducción compatible.

Los clientes no deberán olvidar que es necesaria una autorización para descargarse archivos MP3 / WMA y música desde Internet. Nuestra empresa no goza del derecho para garantizar dicha autorización. La autorización deberá solicitarse siempre al propietario del copyright.

Características del CD de audio y del disco MP3 / WMA

Pausa **CD** **MP3** **WMA**

1. PAUSE/STEP durante la reproducción.
2. Para volver a la reproducción, pulse PLAY, ENTER o pulse de nuevo PAUSE/STEP.

Cambio de pista **CD** **MP3** **WMA**

1. Pulse SKIP (I◀◀ o ▶▶I) brevemente durante la reproducción para seleccionar la pista siguiente o regresar al inicio de la pista actual.
2. Pulse dos veces brevemente SKIP I◀◀ para volver a la pista anterior.
3. Puede reproducir cualquier pista introduciendo su número.

Repetición de Pista / Todo / Desactivada

CD **MP3** **WMA**

Puede reproducir un pista / todo de un disco.

1. Pulse REPEAT durante la reproducción de un disco. Aparecerá el icono de repetición.
2. Pulse REPEAT para elegir el modo de repetición deseado.
 - Track (Pista): repite la pista en reproducción.
 - Todo: repite todas las pistas de un disco.
 - Off (Desactivada): no repite la reproducción.

Nota:

Si pulsa SKIP (▶▶I) una vez durante la repetición de una pista, la reproducción de repetición se anula.

Búsqueda **CD** **MP3** **WMA**

1. Pulse SCAN (◀◀ o ▶▶) durante la reproducción.
2. Pulse SCAN (◀◀ o ▶▶) repetidamente para seleccionar la velocidad deseada.: X2, X4, X8 hacia atrás o hacia adelante.
3. Para salir del modo de SEARCH, pulse PLAY.

Aleatorio **CD** **MP3** **WMA**

1. Pulse RANDOM durante la reproducción. La reproducción aleatoria se iniciará inmediatamente y RANDOM aparecerá en la pantalla del menú.
2. Para regresar a la reproducción normal, pulse RANDOM repetidamente hasta que RANDOM desaparezca de la pantalla del menú.

Consejo:

Si pulsa SKIP ▶▶I durante la reproducción aleatoria, la unidad elige otra pista y reanuda la reproducción aleatoria.

Repetición A-B **CD**

1. Para repetir una secuencia durante la reproducción de un disco, pulse A-B en el punto donde desee que comience la repetición. El icono de repetición y "A" aparecerán en la pantalla del menú.
2. Pulse de nuevo A-B en el punto de terminación que haya elegido. El icono de repetición y "A-B" aparecerán en la pantalla del menú y la secuencia se reproducirá repetidamente.
3. Para salir de la secuencia y regresar a la reproducción normal, pulse de nuevo A-B. El icono de repetición la pantalla del menú.

Envolvente 3D **CD**

Esta unidad puede crear un efecto envolvente 3D que simule una reproducción de audio multi-canal por los dos altavoces estéreos convencionales, en lugar de los altavoces 5 o más normalmente requeridos para escuchar sonido de audio multi-canal de un sistema de teatro en casa.

1. Pulse AUDIO durante la reproducción. Aparecerá en la pantalla del menú "3D SUR."
2. Para regresar a la reproducción normal, pulse AUDIO repetidamente hasta que "3D SUR." desaparezca de la pantalla del menú.

Reproducción programada

La función de programación le permite almacenar sus pistas favoritas de cualquier disco en la memoria del reproductor. Un programa puede contener 30.

1. Inserte un disco.

Discos CD de audio o MP3/WMA:

Aparece el menú del AUDIO CD o MUSIC.

2. Mantenga pulsado PROGRAM.

La  marca aparecerá a la derecha de la palabra "Programa" en el lado derecho de la pantalla de menú.

Nota:

Pulse PROGRAM, desaparecerá la  marca para salir del modo de edición de programas.



Menú del CD de audio

Menú del MP3/WMA

Video CD: Pulse PROGRAM con la reproducción parada. Aparece el menú de la programación. Vuelva a mantener pulsado PROGRAM durante unos segundos para salir del menú.

Nota:

En un CD de vídeo con PBC, debe ajustar PBC a Off en el menú de configuración para utilizar la reproducción programada (Consulte "PBC" en la página 14).

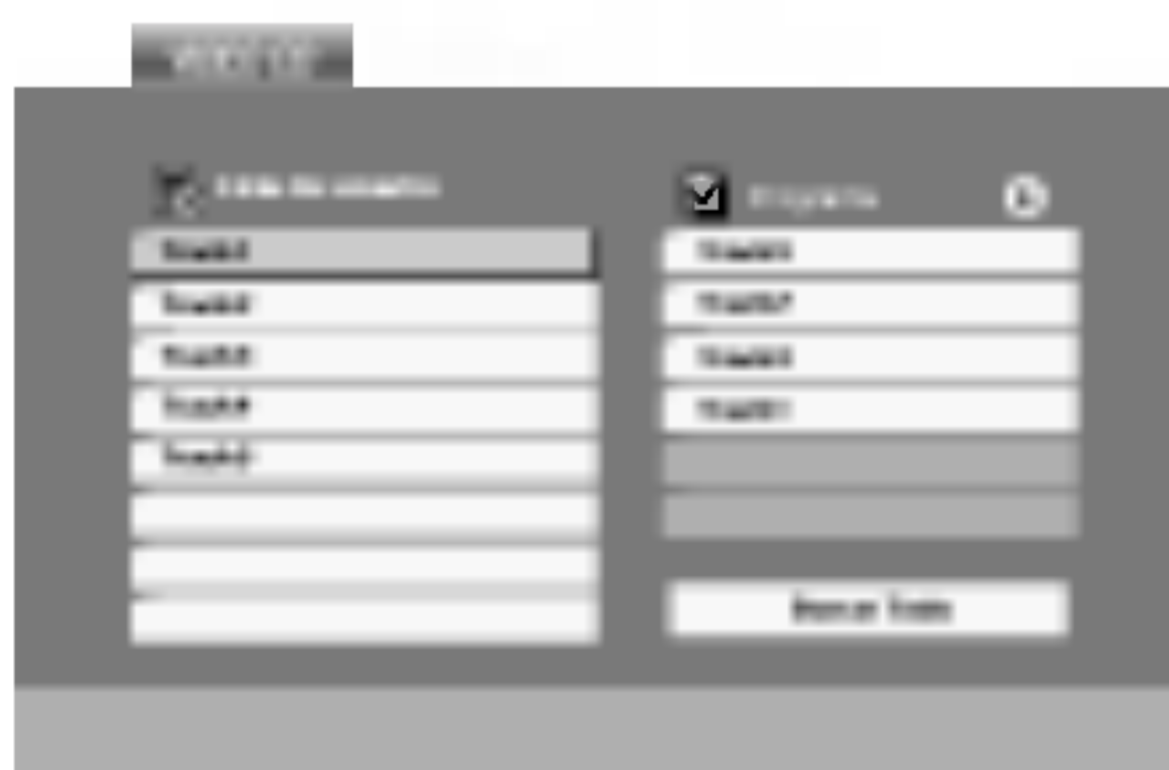

Menú del CD de vídeo

3. Seleccione una pista en "Lista de usuario" y, a continuación, pulse ENTER para añadir la pista seleccionada a la lista "Programa". Repita para añadir otras pistas a la lista.
4. Pulse . Seleccione la pista que desee empezar a reproducir en la lista "Programa".

5. Pulse PLAY o ENTER para iniciar la reproducción. La reproducción se inicia en el orden en que programó las pistas. La reproducción se detiene después de que todas las pistas de la lista "Programa" se hayan reproducido una vez.
6. Para volver a la reproducción normal desde la reproducción programada, seleccione una pista de la lista AUDIO CD (o MUSIC) y, a continuación, pulse PLAY.



Repetición de las pistas programadas

1. Pulse REPEAT cuando reproduzca un disco. Aparece el icono de repetición.
2. Pulse REPEAT para seleccionar el modo de repetición deseado.
 - Track: repite la pista actual.
 - Todo: repite todas las pistas de la lista programada.
 - Off: no reproduce repetidamente.



Nota:

Si pulsa una vez  durante la reproducción repetida de pistas, se cancelará la reproducción repetida.

Eliminación de una pista de la lista "Programa"

1. Utilice    para seleccionar la pista que desea eliminar de la lista Program.
2. Pulse CLEAR. Repita para eliminar otras pistas de la lista.

Eliminación de toda la lista de programas

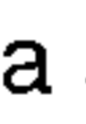
1. Pulse  para desplazarse a la lista "Programa".
2. Utilice  /  para seleccionar "Borrar Todo" y, a continuación, pulse ENTER.

Nota:

Los programas se borran cuando se extrae el disco.

Visionado de un disco JPEG

Con este reproductor de DVD podrá ver discos con archivos JPEG.

1. Introduzca un disco y cierre la bandeja. El menú de PHOTO aparecerá en pantalla del televisor.



2. Pulse ▲ / ▼ para seleccionar una carpeta y ENTER. Aparecerá una lista de archivos de la carpeta. Si se encuentra en una lista de archivos y desea regresar a la lista de carpetas, utilice los botones ▲ / ▼ del mando a distancia para seleccionar y pulse ENTER.
3. Si desea ver un archivo particular, pulse ▲ / ▼ para marcarlo y ENTER o PLAY. Mientras ve un archivo, puede pulsar RETURN para ir al menú anterior (menú PHOTO).

Consejo:

- Pulse DVD MENU para ir a la página siguiente.
- Existen tres opciones de velocidad de proyección  : >>> (Bajo), >> (Normal) y > (Alto). Utilice los botones ▲ ▼ ◀ ▶ para marcar la velocidad. A continuación, utilice ◀ / ▶ para seleccionar la opción que desee y pulse ENTER.
- En un disco con MP3/WMA y JPEG puede cambiar a MP3/WMA y JPEG. Pulse sobre la palabra TITLE y MUSIC o PHOTO y la parte superior del menú se iluminará.
- Pulse RETURN, y se ocultará la información acerca del fichero.

Mostrar (Proyección de diapositivas) **JPEG**

Utilice los botones ▲ ▼ ◀ ▶ para marcar la opción de  proyección de diapositivas y pulse ENTER.

Imagen congelada **JPEG**

1. Pulse PAUSE/STEP durante la proyección de diapositivas. El reproductor pasará al modo de PAUSA.
2. Para volver a la proyección de diapositivas, pulse PLAY o pulse de nuevo PAUSE/STEP.

Mover a otro Fichero **JPEG**

Pulse SKIP (◀◀ o ▶▶) o el cursor (◀ o ▶) una vez mientras visualiza una imagen para avanza al fichero siguiente o al anterior.

Zoom **JPEG**

Use zoom para aumentar el tamaño de la imagen de la foto.

(consulte la página 18)

Para rotar la imagen

Pulse ▲ / ▼ mientras se muestra una imagen para hacerla rotar en sentido horario o antihorario.

Para escuchar música MP3/WMA mientras se mira una imagen **JPEG**

Puede visualizar ficheros mientras escucha ficheros de música MP3/WMA grabados en el mismo disco.

1. Inserte el disco que contiene los dos tipos de fichero en el reproductor.
2. Pulse TITLE para que aparezca PHOTO en el menú.
3. Pulse ▲ / ▼ para seleccionar un fichero de fotos.
4. Use ▶ para seleccionar el icono  y, a continuación, pulse ENTER. Se iniciará la reproducción. La reproducción continuará hasta que se pulse STOP.

Consejo:

Para escuchar la música deseada mientras visualiza imágenes, programe las pistas deseadas en el menú "MUSIC" y proceda como se indica arriba.

La compatibilidad del disco JPEG con este reproductor queda limitada como sigue:

- Dependiendo del tamaño y número de los ficheros JPEG, podría tardarse mucho tiempo en que el reproductor DVD lea todos los contenidos del disco. Si no ve un mensaje en pantalla transcurridos varios minutos, algunos de los ficheros tal vez sean demasiado grandes. Reduzca la resolución de los ficheros JPEG a menos de 2M píxeles, como 2760 x 2048 píxeles y grabe otro disco.
- El número total de archivos y carpetas en el disco deberá ser inferior a 650.
- Algunos discos pueden ser incompatibles por haber sido grabados en un formato diferente o por el estado del disco.
- Asegúrese de que todos los archivos seleccionados tengan la extensión ".jpg" cuando los copie en el CD.
- Si la extensión de los archivos es ".jpe" o ".jpeg", cámbiela por ".jpg".
- Este reproductor de DVD no podrá leer archivos cuyos nombres no tengan la extensión ".jpg". No obstante, los archivos se muestran como archivos de imagen JPEG en el Explorador de Windows.

Mantenimiento y reparaciones

Consulte la información facilitada en este capítulo antes de ponerse en contacto con el servicio técnico.

Manejo de la unidad

Durante el transporte de la unidad

Conserve la caja y los materiales de embalaje originales. Si necesita enviar de nuevo la unidad, para una máxima protección de la misma, empaquétela como venía de fábrica.

Conservación de las superficies externas limpias

- No utilice líquidos volátiles, como insecticidas, cerca de la unidad.
- No deje productos de caucho o plástico en contacto con la unidad durante un tiempo prolongado, podrían dejar marcas en la superficie.

Limpieza de la unidad

Para limpiar el reproductor, utilice un paño suave y seco. Si las superficies están extremadamente sucias, utilice un paño suave ligeramente humedecido con una solución de detergente suave.

No utilice disolventes fuertes, como alcohol, bencina o disolvente, podría dañar la superficie de la unidad.

Mantenimiento de la unidad

El reproductor de DVD es un aparato de precisión de alta tecnología. Si las lentes ópticas y las piezas de la unidad del disco están sucias o deterioradas, la calidad de la imagen podría verse reducida.

Dependiendo del medio de uso, se recomienda la inspección y el mantenimiento regulares tras 1.000 horas de uso.

Para obtener más detalles, póngase en contacto con su distribuidor más cercano.

Reproducción de un disco de película DivX

Utilizando el reproductor DVD, puede reproducir un disco DivX.

1. Inserte un disco y cierre la bandeja. El menú MOVIE aparece en la pantalla del televisor.

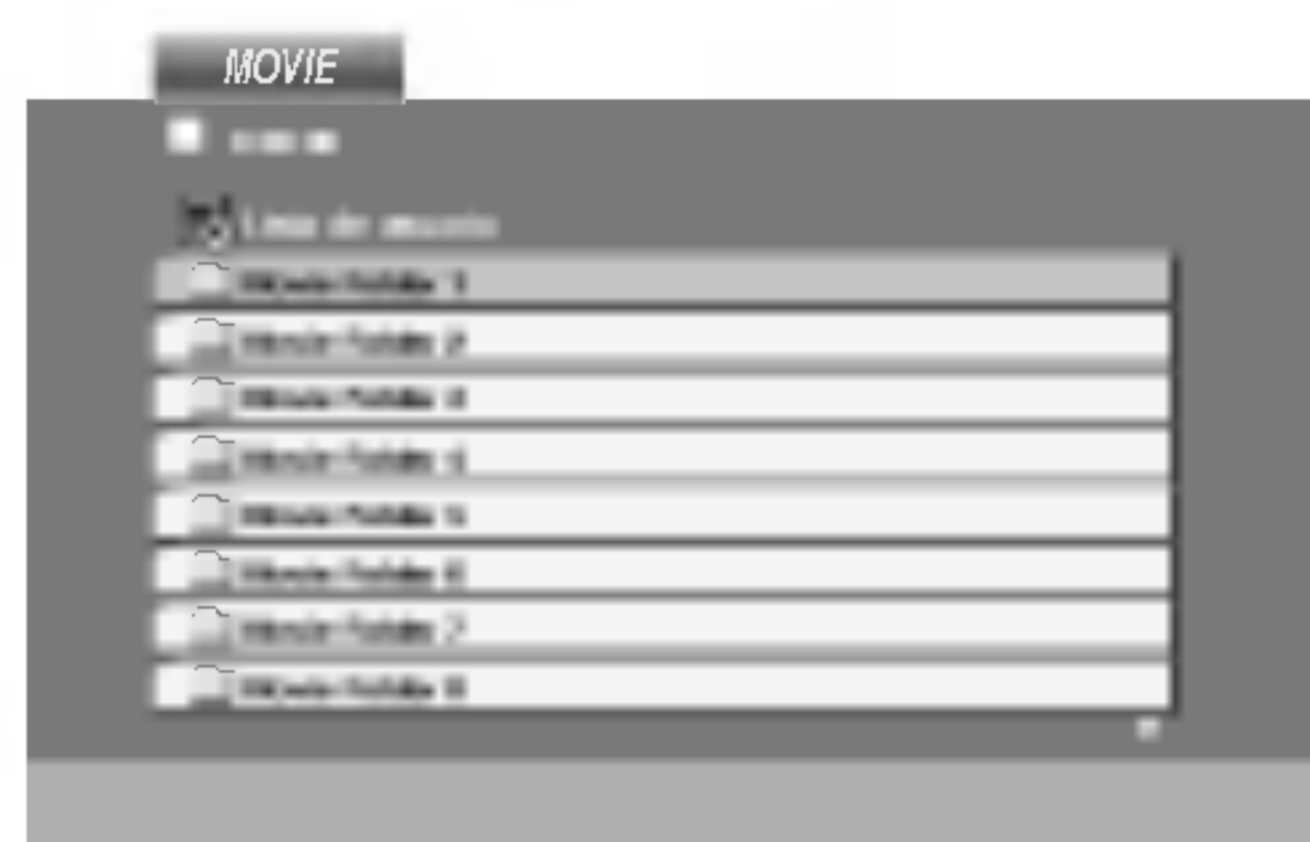

2. Pulse ▲ / ▼ para seleccionar una carpeta y, a continuación, pulse ENTER. Aparece una lista con los archivos contenidos en la carpeta. Si está en una lista de archivos y desea regresar a la lista de carpetas, use los botones ▲ / ▼ del mando a distancia para resaltar la opción  y pulse ENTER.
3. Si desea ver un archivo en particular, pulse ▲ / ▼ para resaltar el archivo y pulse ENTER o PLAY.
4. Pulse STOP para salir.

Consejo:

- Pulse DVD MENU para ir a la página siguiente.
- En un CD con archivo MP3/WMA, JPEG y MOVIE, puede cambiar entre los menús MUSIC, PHOTO y MOVIE. Si pulsa TITLE, se iluminarán las palabras MUSIC, PHOTO y MOVIE en la parte superior del menú.
- Los subtítulos del disco pueden no visualizarse correctamente si descarga un título en DivX por Internet.

La compatibilidad de los discos DivX con este reproductor está limitada del siguiente modo:

- El tamaño de resolución disponible del archivo DivX está por debajo de 720x576 (W x H) píxeles.
- El nombre del archivo de los subtítulos DivX pueden tener hasta 56 caracteres.
- Si no se puede expresar el código en el archivo DivX, se visualizará " _ " en la pantalla.
- **Si el número de fotogramas en la pantalla es superior a 30 por segundo, la unidad no funcionará con normalidad.**
- **Si la estructura de vídeo y audio del archivo grabado no está intercalada, se emitirá vídeo o audio.**
- **Si el archivo está grabado con GMC, la unidad sólo admite 1 punto del nivel de grabación.**
 - * GMC?
GMC son las siglas de Global Motion Compensation. Es una herramienta de codificación especificada en el estándar MPEG4. Algunos codificadores MPEG4, como DivX o Xvid, disponen de esta opción. Hay diferentes niveles de codificación GMC, normalmente denominados GMC de 1 punto, 2 puntos o 3 puntos.

Archivo DivX reproducible

- ".avi ", ".mpg ", ".mpeg "

Formato de codificación reproducible

- "DIVX3.xx ", "DIVX4.xx ", "DIVX5.xx ", "XVID ", "MP43 ", "3IVX "

Formato de audio reproducible

- "Dolby Digital ", "DTS ", "PCM ", "MP3 ", "WMA ".
 - Frecuencia de muestreo: entre 8 - 48 kHz (MP3), entre 32 - 48kHz (WMA)
 - Tasa de bits: entre 8 - 320kbps (MP3), 32 - 192kbps (WMA)

Características adicionales

Memoria de la última escena

DVD **CD** **VCD**

Este reproductor memoriza la última escena del último disco que vio. La escena permanece en la memoria incluso si retira el disco o apaga el reproductor. Si carga un disco que tiene la escena memorizada, ésta reaparecerá de forma automática.

Nota:

Este reproductor no memoriza la escena de un disco cuando si apaga el reproductor antes de comenzar la reproducción del disco.

Salvapantallas

El salvapantallas aparece cuando el reproductor de DVD se encuentra en la posición de parada durante unos cinco minutos. Transcurridos cinco minutos con el salvapantallas, el reproductor de DVD se apaga de forma automática.

Selección del sistema

Debe elegir el modo de sistema apropiado para su sistema de TV. Si en la pantalla del visualizador aparece NO DISCO, mantenga pulsado el botón de PAUSE/STEP durante más de 5 segundos para poder elegir un sistema (PAL, NTSC, o AUTO).

Ajuste del modo de vídeo

- Con determinados discos, la reproducción de imágenes puede parpadear o mostrarse punteados en las líneas rectas. Esto significa que la interpolación vertical o el desinterlizado no están correctamente ajustados al disco. En este caso, la calidad de la imagen puede mejorarse cambiando el modo de vídeo.
- Para cambiar el modo de vídeo. Mantenga pulsado OSD aproximadamente 3 segundos durante la reproducción del disco. Se mostrará en la pantalla del televisor el número del nuevo modo de vídeo seleccionado. Compruebe si ha mejorado la calidad del vídeo. En caso contrario, repita el procedimiento indicado hasta que mejore la calidad de la imagen.
- Secuencia de cambio de modo de vídeo: MODO1 → MODO2 → MODO3 → MODO1
- Si apaga el equipo, el modo de vídeo volverá a su estado inicial (MODO1).

Descripciones detalladas de los modos de vídeo

MODO1: El material fuente de DVD video (material de film o material de vídeo) se determina a partir de la información del disco.

MODO2: Adecuado para la reproducción de contenidos basados en filmes o material basado en vídeo grabado con el método Explorador Progresivo.

MODO3: Adecuado para la reproducción de contenidos basados en vídeo con un movimiento comparativamente lento.

Nota:

El ajuste del modo de vídeo sólo funciona cuando el modo Progressive Scan está en "On" en el menú de configuración.

Control de otros televisores con el mando a distancia

Con el mando a distancia, puede regular el nivel de sonido, recepción de señal e interruptor de encendido de su TV LG.

Con el mando a distancia, puede regular también el nivel de sonido, recepción de señal e interruptor de encendido de otros televisores que no son LG. Si su TV está listado en la siguiente tabla, indique el código correspondiente a su fabricante.

1. Para seleccionar el código de su fabricante para su TV, pulse las teclas numéricas mientras mantiene pulsado el botón TV POWER (vea la siguiente tabla).
2. **Suelte el botón TV POWER.**

Números de código de TVs controlables

Si en la lista aparece más de un código, indíquelos uno a uno, hasta que encuentre el que funcione mejor con su TV.

Fabricante	Número del código
LG / GoldStar	1 (Predeterminado), 2
Zenith	1, 3, 4
Samsung	6, 7
Sony	8, 9
Hitachi	4

Notas:

- Según su televisor, es posible que algunos botones no funcionen en su aparato, incluso tras indicar el código correcto del fabricante.
- Si indica un nuevo número de código, éste sustituirá el número previamente introducido.
- Cuando cambie las pilas del mando a distancia, es posible que el número de código indicado regrese al valor predeterminado. Indique de nuevo el número de código.

Referencias

Códigos del idioma

Utilice esta lista para introducir el idioma deseado en los siguientes parámetros iniciales.
Audio Del disco, Subtítulos Del disco, Menú Del disco.

Idioma	Código	Idioma	Código	Idioma	Código	Idioma	Código
Abjaso	6566	Fiji	7074	Lingala	7678	Singalés	8373
Afaro	6565	Finlandés	7073	Lituano	7684	Eslovaco	8375
Afrikáans	6570	Francés	7082	Macedonio	7775	Esloveno	8376
Albanés	8381	Frisio	7089	Malagasy	7771	Somalí	8379
Amárico	6577	Gallego	7176	Malayo	7783	Español	6983
Árabe	6582	Georgiano	7565	Malayalam	7776	Sudanés	8385
Armenio	7289	Alemán	6869	Maltés	7784	Suahili	8387
Asamés	6583	Griego	6976	Maorí	7773	Sueco	8386
Aymara	6588	Groenlandés	7576	Marathi	7782	Tagalo	8476
Azerbaijano	6590	Guaraní	7178	Moldavo	7779	Tajik	8471
Basquiro	6665	Gujarati	7185	Mongol	7778	Tamil	8465
Eusquera	6985	Hausa	7265	Nauru	7865	Tártaro	8484
Bengalí; Bangla	6678	Hebreo	7387	Nepalí	7869	Telugu	8469
Bhután	6890	Hindi	7273	Noruego	7879	Tailandés	8472
Bihari	6672	Húngaro	7285	Oriya	7982	Tibetano	6679
Bretón	6682	Islandés	7383	Punjabi	8065	Tigrinya	8473
Búlgaro	6671	Indonesio	7378	Pashto, Pushto	8083	Tongo	8479
Burmese	7789	Interlingua	7365	Persa	7065	Turco	8482
Bielorruso	6669	Irlandés	7165	Polaco	8076	Turkmenistán	8475
Camboyano	7577	Italiano	7384	Portugués	8084	Twi	8487
Catalán	6765	Japonés	7465	Quechua	8185	Ucraniano	8575
Chino	9072	Javanés	7487	Retorromano	8277	Urdu	8582
Corso	6779	Canarés	7578	Rumano	8279	Uzbeko	8590
Croata	7282	Cachemiro	7583	Ruso	8285	Vietnamita	8673
Checoslovaco	6783	Kazakh	7575	Samoano	8377	Volapuk	8679
Danés	6865	Kirguizo	7589	Sánscrito	8365	Galés	6789
Holandés	7876	Coreano	7579	Gaélico escocés	7168	Wolf	8779
Inglés	6978	Kurdo	7585	Serbio	8382	Xhosa	8872
Esperanto	6979	Lao	7679	Serbo-croata	8372	Yiddish	7473
Estonio	6984	Latín	7665	Shona	8378	Yoruba	8979
Faroés	7079	Letón	7686	Sindhi	8368	Zulú	9085

Códigos de área

Utilice esta lista para introducir el Códigos de área.

Área	Código	Área	Código	Área	Código	Área	Código
Afganistán	AF	Etiopía	ET	Malasia	MY	Arabia Saudita	SA
Argentina	AR	Fiji	FJ	Maldivas	MV	Senegal	SN
Australia	AU	Finlandia	FI	Méjico	MX	Singapur	SG
Austria	AT	Francia	FR	Mónaco	MC	República de Eslovaquia	SK
Bélgica	BE	Alemania	DE	Mongolia	MN	Eslovenia	SI
Bhután	BT	Gran Bretaña	GB	Marruecos	MA	Sudáfrica	ZA
Bolivia	BO	Grecia	GR	Nepal	NP	Corea del Sur	KR
Brasil	BR	Groenlandia	GL	Países Bajos	NL	España	ES
Camboya	KH	Islas Heard y McDonald	HM	Antillas Holandesas	AN	Sri Lanka	LK
Canadá	CA	Hong Kong	HK	Nueva Zelanda	NZ	Suecia	SE
Chile	CL	Hungría	HU	Nigeria	NG	Suiza	CH
China	CN	India	IN	Noruega	NO	Taiwán	TW
Colombia	CO	Indonesia	ID	Omán	OM	Tailandia	TH
Congo	CG	Israel	IL	Pakistán	PK	Turquía	TR
Costa Rica	CR	Italia	IT	Panamá	PA	Uganda	UG
Croacia	HR	Jamaica	JM	Paraguay	PY	Ucrania	UA
República Checa	CZ	Japón	JP	Filipinas	PH	Estados Unidos	US
Dinamarca	DK	Kenia	KE	Polonia	PL	Uruguay	UY
Ecuador	EC	Kuwait	KW	Portugal	PT	Uzbekistán	UZ
Egipto	EG	Libia	LY	Rumanía	RO	Vietnam	VN
El Salvador	SV	Luxemburgo	LU	Federación Rusa	RU	Zimbabwe	ZW

Localización de fallos

Síntoma	Posible causa	Corrección
No hay corriente.	<ul style="list-style-type: none"> El cable de corriente está desconectado. 	<ul style="list-style-type: none"> Enchufe correctamente el cable de corriente a la salida de la pared.
El interruptor de corriente está encendido pero el reproductor de DVD no funciona.	<ul style="list-style-type: none"> No ha introducido ningún disco. 	<ul style="list-style-type: none"> Introduzca un disco. (Compruebe que el indicador de DVD o CD de audio del visualizador esté encendido.)
No muestra ninguna imagen.	<ul style="list-style-type: none"> No ha configurado el televisor para que reciba la señal de DVD. 	<ul style="list-style-type: none"> Seleccione el modo de entrada de vídeo apropiado en el televisor.
	<ul style="list-style-type: none"> El cable de vídeo no está conectado correctamente. 	<ul style="list-style-type: none"> Conecte correctamente el cable de vídeo.
No emite ningún sonido.	<ul style="list-style-type: none"> El equipo conectado con el cable de audio no ha sido configurado para recibir la señal de DVD. 	<ul style="list-style-type: none"> Seleccione el modo de entrada correcto del receptor de audio para que pueda escuchar el sonido del reproductor de DVD.
	<ul style="list-style-type: none"> El interruptor de corriente que conecta el equipo con el cable de audio está apagado. 	<ul style="list-style-type: none"> Encienda el equipo conectado con el cable de audio.
	<ul style="list-style-type: none"> Las opciones de AUDIO han sido configuradas de forma incorrecta. 	<ul style="list-style-type: none"> Coloque la salida de audio digital en la posición correcta y encienda de nuevo el reproductor de DVD pulsando el interruptor de corriente.
El reproductor de DVD no inicia la reproducción.	<ul style="list-style-type: none"> Ha introducido un disco que no se puede reproducir. 	<ul style="list-style-type: none"> Introduzca un disco que se pueda reproducir. (Compruebe el tipo de disco, el sistema de color y el código de zona.)
El mando a distancia no funciona correctamente.	<ul style="list-style-type: none"> El nivel de clasificación está activado. 	<ul style="list-style-type: none"> Anule la función de clasificación o cambie el nivel de clasificación.
	<ul style="list-style-type: none"> El mando a distancia no está dirigido hacia el sensor remoto del reproductor de DVD. 	<ul style="list-style-type: none"> Dirija el mando a distancia hacia el sensor remoto del reproductor de DVD.
	<ul style="list-style-type: none"> El mando a distancia está demasiado lejos del reproductor de DVD. 	<ul style="list-style-type: none"> Utilice el mando a distancia cerca del reproductor de DVD.

Especificaciones

General

Requisitos de corriente: AC 110-240 V , 50/60 Hz

Consumo eléctrico: 8W

Dimensiones (aprox.) :

430 x 35 x 242 mm (Ancho x Alto x Largo) sin base

Peso (aprox.): 1,9 kg

Temperatura de funcionamiento :

de 5° C a 35° C (de 41° F a 95° F)

Humedad de funcionamiento: de 5 % a 90 %

Salidas

SALIDA DE VÍDEO :

1,0 V (p-p), 75 Ω, sinc. negativa, conector jack RCA x 1 / EUROCONECTOR (PARA TV)

SALIDA DE COMPONENT :

(Y) 1,0 V (p-p), 75 ohms, sinc. negativa, conector RCA x 1
(Pb)/(Pr) 0,7 V (p-p), 75 ohms, conector RCA x 2

SALIDA DE AUDIO:

2,0 Vrms (1 kHz, 0 dB), 600 Ω, conector jack RCA (L, D) x 1 / EUROCONECTOR (PARA TV)

Nota:

El diseño y las especificaciones están sujetos a cambios sin previo aviso.

SALIDA DIGITAL (COAXIAL):

0,5 V (p-p), 75 Ω, conector RCA x 1

Sistema

Láser:

Láser semiconductor, longitud de onda de 650 nm

Sistema de señal: PAL / NTSC

Respuesta de frecuencia:

DVD (PCM 96 kHz): de 8 Hz a 44 kHz

DVD (PCM 48 kHz): de 8 Hz a 22 kHz

CD: de 8 Hz a 20 kHz

Índice de señal a interferencia:

Más de 100 dB (sólo conectores de SALIDA ANALÓGICA)

Distorsión armónica: Menos de 0,008%

Rango dinámico:

Más de 95 dB (DVD/CD)

Accesorios

Mando a distancia (1), Pilas (2)