



# **ХОЛОДИЛЬНИК С МОРОЗИЛЬНЫМ ОТДЕЛЕНИЕМ**

## **ИНСТРУКЦИЯ ПО ЭКСПЛУАТАЦИИ**

ПЕРЕД ВКЛЮЧЕНИЕМ ХОЛОДИЛЬНИКА  
ВНИМАТЕЛЬНО ПРОЧИТАЙТЕ ДАННУЮ  
ИНСТРУКЦИЮ И ВСЕГДА ДЕРЖИТЕ ЕЕ ПОД  
РУКОЙ.

# **REFRIGERATOR- FREEZER**

## **OWNER'S MANUAL**

PLEASE  
READ THIS OWNER'S MANUAL THOROUGHLY  
BEFORE OPERATING AND KEEP IT HANDY FOR  
REFERENCE AT ALL TIMES.

Internet Address: <http://www.lg.ru>  
Warranty card Text & Tel no.

(095)742-77-77

P/No. 3828JD8614N



**LG Electronics Inc.**

# Содержание

Введение	Регистрация	4
	Требования безопасности	4
	Основные части холодильника	9
Установка	Установка	10
	Подключение	10
Порядок работы	Регулировка температуры	11
	Отъезд	12
	Быстрая заморозка	12
	Передвижная секция	12
	Самодиагностика	13
	Предупреждающий сигнал	13
	Приготовление льда	13
	Размораживание	13
	Хранения продуктов	14
Рекомендации по хранению продуктов		
Уход и обслуживание	Общие сведения	16
	Замена лампы	17
	Смена стороны открывания дверей	17
	Уборка и чистка	18
Устранение неисправностей	Устранение неисправностей	19

**Введение**

## Регистрация

Модель и серийные номера холодильника указаны на тыльной стороне изделия. Этот номер для каждого холодильника индивидуален и не повторяется на других изделиях.

Заполните приведенную ниже таблицу и храните эту инструкцию как свидетельство о покупке. Прикрепите к ней чек.

<b>Дата покупки</b>	:	_____
<b>Торговая фирма</b>	:	_____
<b>Адрес фирмы</b>	:	_____
<b>Телефон фирмы</b>	:	_____
<b>Модель</b>	:	_____
<b>Серийный номер</b>	:	_____

## Требования безопасности

Чтобы избежать риска травмы, ущерба имуществу и неправильного использования изделия обязательно выполняйте следующие меры безопасности. (Ознакомившись с данным руководством пользователя положите его в надежное место, чтобы оно было под рукой.). Не забудьте передать его последующему владельцу прибора.



**Внимание**

Предупреждение о возможности смерти или серьезной травмы.



**Осторожно**

Предупреждение о возможности травмы или ущерба имуществу.

Срок службы данного товара – 7 лет со дня передачи товара потребителю.

## Предупреждения

## Требования безопасности

### ▲ Внимание

- **Перед началом использования холодильника необходимо его установить и подключить в соответствии с данной инструкцией.**
- **Запрещается выключать холодильник за сетевой шнур.** Всегда прочно вставляйте вилку в розетку и аккуратно вынимайте ее.
- **При перемещении холодильника следите за тем, чтобы не пережать или не повредить сетевой шнур.**
- После включения холодильника не касайтесь руками, в особенности влажными или мокрыми, холодных поверхностей морозильной камеры, поскольку кожа может к ним примерзнуть.
- Перед мытьем холодильника выньте вилку из розетки.  
Не повреждайте, не скручивайте и не дергайте шнур питания, поскольку это может привести к пожару или поражению электричеством.  
Не помещайте в морозильную камеру стеклянную посуду, так как она может лопнуть, когда ее содержимое замерзнет.
- **Не брызгайте водой на наружные поверхности и внутри холодильника.**  
Это грозит взрывом или пожаром.
- **Не вставляйте вилку в розетку влажными руками.**  
Это грозит поражением электричеством.
- **Не ставьте на изделие сосудов с водой.**  
Если вода прольется, может возникнуть опасность пожара или поражения электрическим током вследствие повреждения изоляции токонесущих деталей.
- **Не устанавливайте холодильник во влажных местах, где на него могут попасть брызги воды.**  
Это может повредить изоляцию токонесущих деталей и привести к поражению электричеством.

## Требования безопасности

- **Не устанавливайте холодильник во влажных местах, где на него могут попасть брызги воды.** Неправильная изоляция токонесущих деталей может привести к поражению электричеством.
- **Не разбирайте, не ремонтируйте и не вносите изменения в конструкцию изделия.** Это может привести к пожару или неполадкам в работе, грозящим травмой.
- **Перед заменой лампы внутреннего освещения холодильника выньте вилку из розетки.** Это грозит поражением электрическим током.

Это может вызвать поражение электрическим током или возгорание.

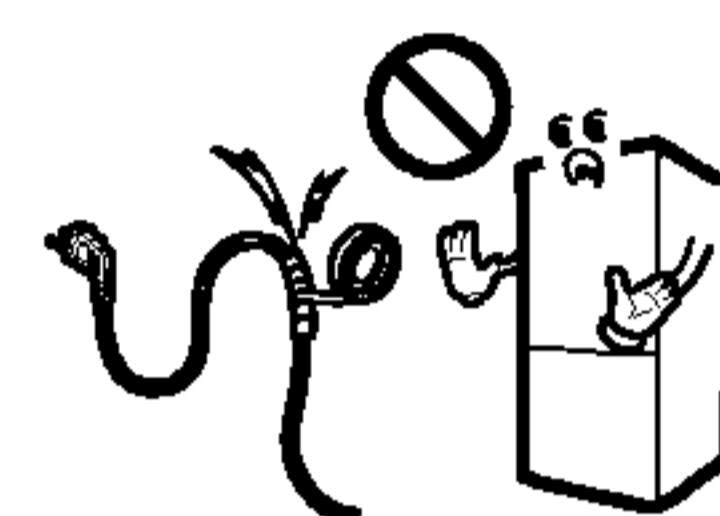

**Нельзя менять или удлинять шнур электропитания**

**Чтобы быстро вынуть вилку из розетки**

**Замена шнура питания**

Во избежание перегрузки по возможности включайте холодильник в отдельную розетку, иначе он вместе с другими осветительными или электроприборами может вызвать перегрузку сети.

Вилка холодильник с морозильным отделением должна быть установлена так, чтобы в случае непредвиденных обстоятельств до неё можно было легко дотянуться и вынуть её из розетки. Если шнур питания поврежден, замена должна производиться производителем, сервисным представителем производителя или иным исполнителем с необходимой подготовкой.

**Опасность**

Возможно попадание детей в холодильник. Прежде чем выбросить свой старый холодильник или морозильную камеру:  
Снимите все дверцы.  
Оставьте полки в холодильнике чтобы затруднить детям доступ в холодильник.

**Не храните**

Не храните и не используйте в непосредственной близости от холодильника бензин и другие легковоспламеняющиеся вещества.

**Заземление**

Заземление снижает риск поражения электричеством при замыкании, отводя ток через дополнительный провод. Чтобы избежать возможного поражения электричеством, холодильник необходимо заземлить. Неправильное использование разъема заземления может вызвать поражение электричеством. Если вы сомневаетесь, правильно ли выполнено заземление, или если что-то в инструкциях по заземлению осталось неясным, проконсультируйтесь с электриком или специалистом центра обслуживания.

## Требования безопасности

### ▲ Внимание

- ▲ В случае встраивания изделия или установки в закрытое пространство держите вентиляционные отверстия открытыми.
- ▲ Не применяйте для ускорения размораживания механические приспособления, если только они не рекомендованы производителем.
- ▲ Не повреждайте охлаждающий контур.
- ▲ Не включайте внутри отделений для продуктов электрические приборы, если только они не рекомендованы производителем.
- ▲ Хладагент и изолирующий газ, примененные в изделии, требуют особых мер по их утилизации. При утилизации свяжитесь с представителем обслуживания или иным исполнителем с необходимой подготовкой.



**Изделие содержит некоторое количество хладагента изобутан (R600a). Это высокоэкологичный природный газ, но он горюч. При транспортировке и установке изделия следует следить, чтобы ни один из элементов охлаждающего контура не было поврежден. Разбрызгивания хладагента из трубок может привести к возгоранию и к травме глаза. В случае обнаружения утечки избегайте открытого огня или потенциальных источников воспламенения. Проветрите помещение, в котором находится изделие, в течение нескольких минут. Во избежание создание огнеопасной смеси газа и воздуха, в случае обнаружения течи в охлаждающем контуре размер помещения, в котором будет помещено изделие, зависит от количества используемого хладагента. На каждые 8 гр. хладагента R600a внутри изделия должно приходиться 1 (\*) помещения. Количество хладагента в конкретном изделии указано на информационной табличке внутри изделия. Запрещается включать изделие, которое имеет какие-либо следы повреждений. В случае сомнений, свяжитесь с продавцом.**

### ▲ Осторожно

## Требования безопасности

- **Если стенная розетка плохо укреплена в стене, не вставляйте в нее вилку.**  
В противном случае возможно поражение электрическим током или пожар.
- **Запрещается выключать холодильник за шнур питания. Всегда прочно вставляйте вилку в розетку и аккуратно вынимайте ее.**  
Иначе вы можете разъединить провода, что приведет к короткому замыканию.
- **При мытье не мойте розетку влажной или мокрой тряпкой. Очищайте контакты вилки от различного рода загрязнений.**  
Иначе есть риск поражения электрическим током.
- **Не засовывайте руки под изделие.**  
Острые края могут привести к травме.
- **После отключения изделия от сети подождите не менее пяти минут прежде чем снова включать вилку в стенную розетку.**  
Неправильная эксплуатация может стать причиной материального ущерба.
- **Если изделие не будет использоваться долгое время, выньте вилку из розетки.**  
Любое нарушение изоляции может привести к пожару.
- **Не позволяйте детям трогать или играть с панелью управления на лицевой стороне изделия.**
- **Хладагент и изолирующий газ, примененные в изделии, требуют особых мер по их утилизации. Перед утилизацией убедитесь, что ни одна трубка на тыльной стороне изделия не повреждена.**





## Основные части холодильника



### Примечание

Если некоторые названные детали отсутствуют, они, возможно, не входят в комплект поставки данной модели.

## Установка

- 1.** Выберите подходящее место.  
Располагайте холодильник там, где им будет удобно пользоваться.
- 2.** Не располагайте холодильник вблизи источников тепла, влаги и в зоне прямого действия солнечных лучей.
- 3.** Для обеспечения эффективной работы холодильника воздух вокруг него должен циркулировать свободно.  
Если холодильник располагается в нише, над ним должно быть по крайней мере 5 см. свободного пространства.
- 4.** Чтобы исключить вибрацию располагайте холодильник на ровной горизонтальной поверхности. При необходимости компенсируйте неровность пола с помощью регулировочных винтов.  
Для того чтобы дверца закрывалась легко, холодильник должен быть слегка наклонен назад. Регулировочные винты легко вращаются при легком наклоне корпуса холодильника.  
Для того чтобы приподнять холодильник, вращайте регулировочные винты против часовой стрелки (  ), а для того чтобы его опустить – по часовой стрелке (  ).
- 5.** 1. Тщательно вымойте холодильник и вытрите всю пыль, образовавшуюся во время транспортировки.
- 6.** Установите все съемные части холодильника на место (емкость для льда и т.п.). Они упакованы отдельно для предотвращения поломки при транспортировке.
- 7.** Вставьте вилку шнура питания в розетку. Не включайте в эту же розетку другие электроприборы.

## Подключение

При первой установке холодильника дайте ему поработать 2–1 часа чтобы внутри установилась рабочая температура, и только затем заполняйте его свежими или замороженными продуктами. После отключения холодильника от сети, подождите 5 минут, прежде чем снова включать его. Холодильник готов к работе.

## Регулировка температуры

### Холодильник

- В холодильнике есть с морозильным отделением есть регуляторы, которые позволяют регулировать температуру в морозильном и в холодильном отделениях. Регуляторы находятся наверху холодильника.
- Сначала установите РЕГУЛЯТОР ТЕМПЕРАТУРЫ в положение “3”. Затем отрегулируйте температуру в холодильном отделении по своему желанию.

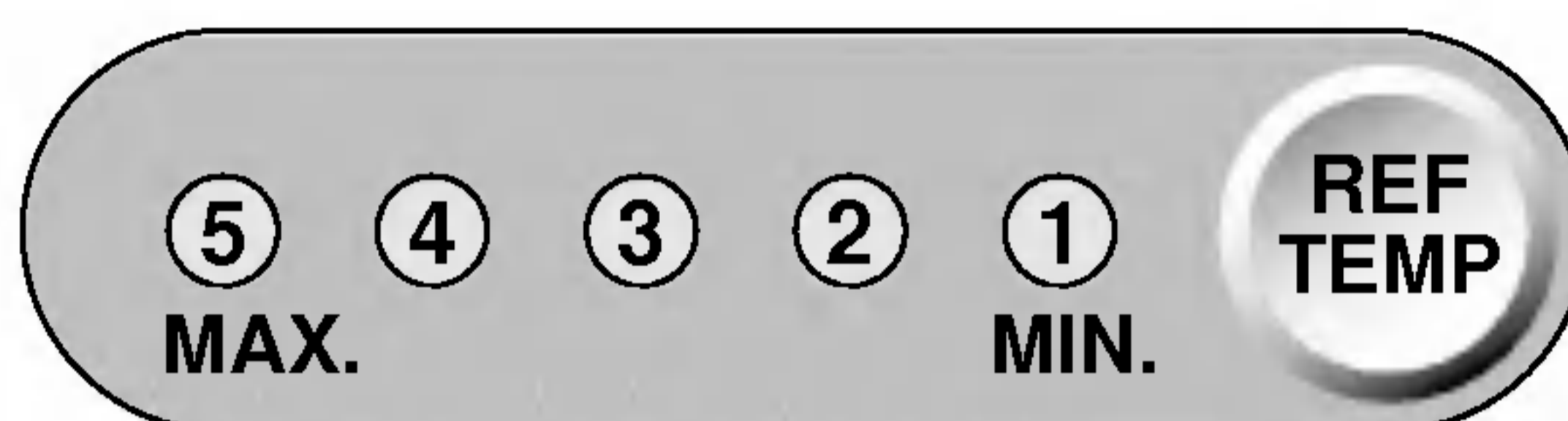

### Морозильное отделение

- Нажатие на кнопку REF.TEMP (температура в холодильнике) изменяет температуру в холодильнике, которая графически отображается количеством загоревшихся лампочек (всего пять шагов, пять горящих лампочек – максимальное охлаждение).
- При установке холодильника или включении его в розетку уровень охлаждения автоматически устанавливается в “3”.
- Сначала установите регулятор температуры “TEMP.” в положение “3”. Затем отрегулируйте температуру в холодильном отделении по своему желанию.

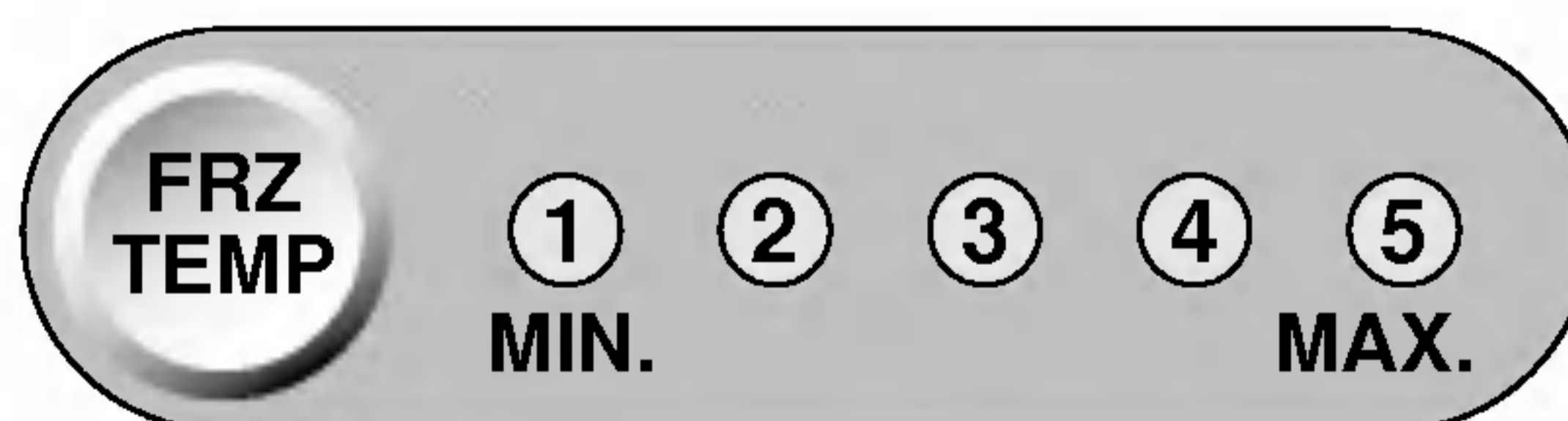

- Нажатие на кнопку FRZ.TEMP изменяет температуру в морозильном отделении, которая графически отображается количеством загоревшихся лампочек (всего пять шагов, пять горящих лампочек – максимальное охлаждение).
- При установке холодильника или включении его в розетку уровень охлаждения автоматически устанавливается в “3”.

## Отъезд

- Данная функция переводит холодильник в режим энергосбережения. Это полезно, когда вы уезжаете на праздники, потому что количество потребляемой энергии уменьшается до минимума. Этот режим включается нажатием кнопки "VACATION". При этом загорается индикатор. Повторное нажатие выключает режим.



## Быстрая заморозка

- Данная функция применяется, когда вам нужно быстро заморозить продукты. Один раз нажмите на кнопку SUPER FRZ (быстрая заморозка). Будет включен режим быстрой заморозки и загорится индикатор.
- Быстрая заморозка требует примерно 3 часов работы. По окончании работы холодильник автоматически возвращается в предыдущий температурный режим. Если вы хотите отключить режим быстрой заморозки, снова нажмите кнопку SUPER FRZ. Индикатор погаснет, заморозка прекратится и холодильник вернется в нормальный режим работы.



## Передвижная секция

1. Передвижная секция может перемещаться вправо или влево.
2. Чтобы снять передвижную секцию снимите дверцу корзины. Поднимите ее пока дно со щелчком не выйдет из зацепления, а затем потяните на себя.
3. Для установки передвижной секции на место вставьте ее в нужный паз и уверенно нажмите вниз, пока она не будет надежно зафиксирована на своем месте. Затем верните на место секцию над ней.

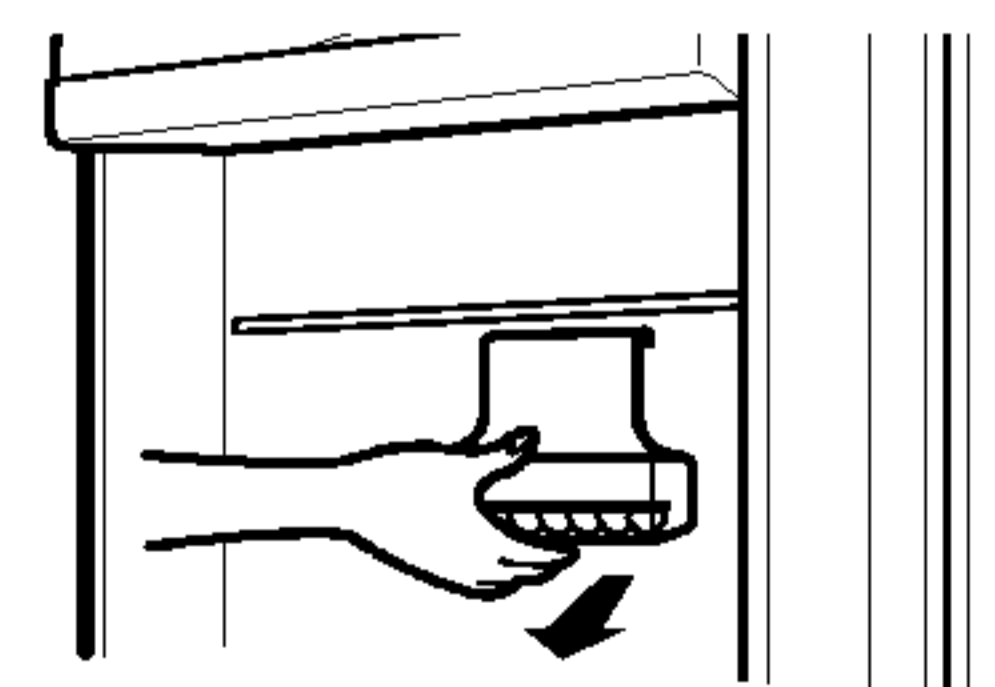
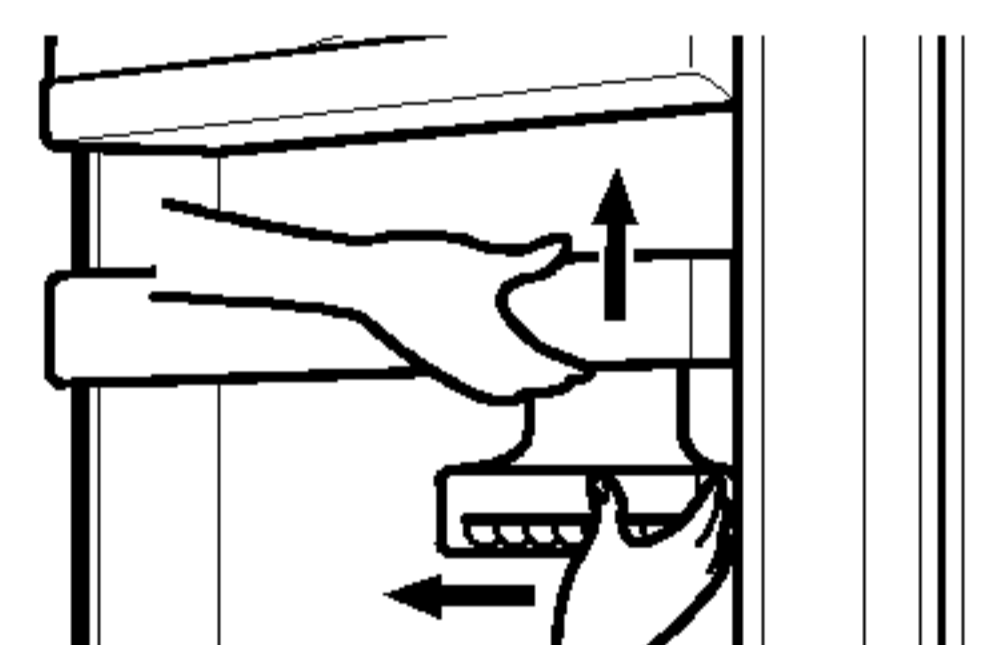

## Примечание

При перемещении секции лучше держать ее за дно (как показано на рисунке).

## Самодиагностика

Данная функция позволяет выявить неисправности в работе. Если вам кажется, что холодильник неисправен, нажмите кнопку регулировки температуры:

- Если индикаторы двигаются вверх или вниз, ваш холодильник в порядке.
- Если индикаторы не двигаются вверх или вниз, оставьте холодильник включенным в сеть и позвоните в ближайшее к вам бюро обслуживания.

## Предупреждающий сигнал

Если дверь холодильника некоторое время остается открытой, звучит сигнал.

## Приготовление льда

- Чтобы приготовить кубики льда, заполните емкость для льда водой и поместите ее в морозильное отделение.
- Если лед нужен срочно, нажмите кнопку “SUPER FRZ.” (быстрая заморозка).
- Чтобы вынуть кубики льда возьмитесь за края емкости и слегка поверните их в противоположные стороны.

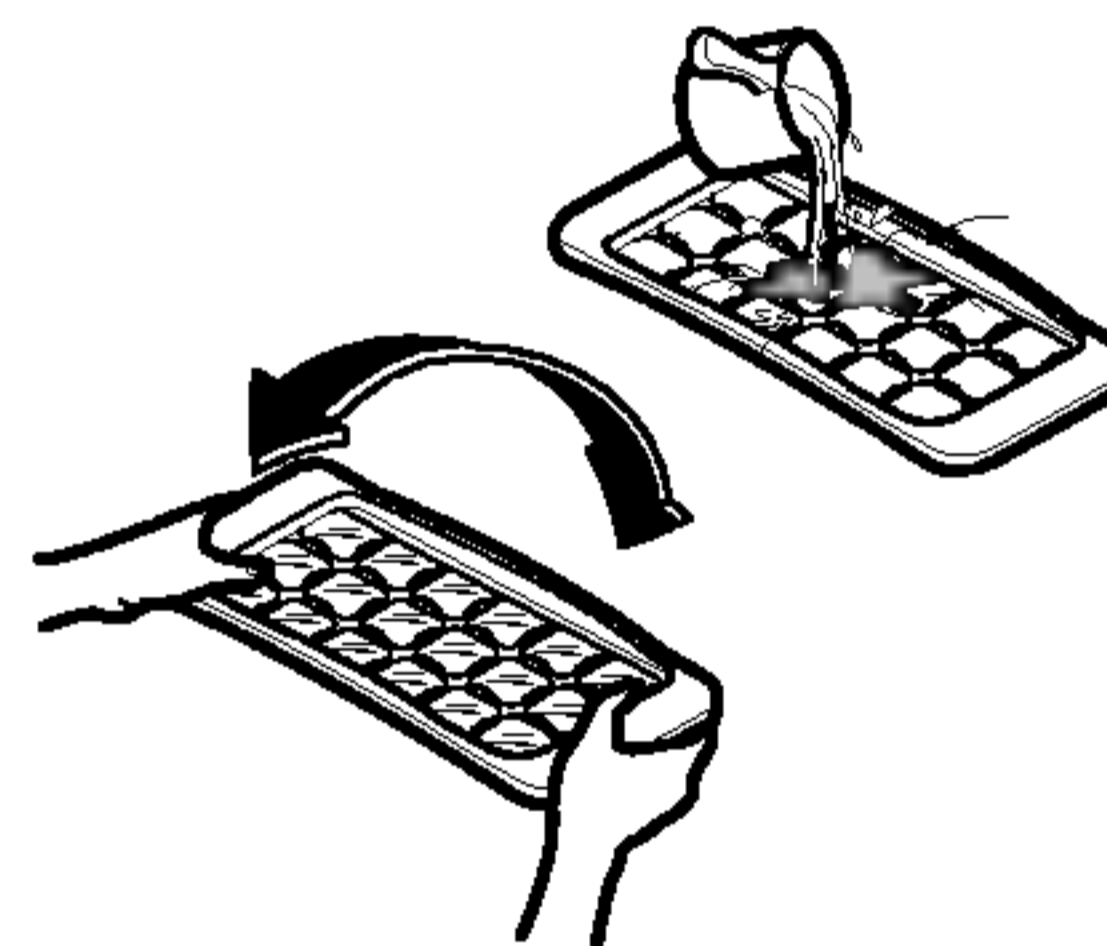

### Совет

Чтобы кубики легко вынимались, предварительно полейте емкость водой из-под крана.

## Размораживание

Размораживание производится автоматически. При размораживании вода стекает в поднос испарителя и автоматически испаряется.

## Хранения продуктов

### ▲ Осторожно

- Не храните при низкой температуре продукты, которые от этого теряют качество, например, бананы или дыни.
- Всегда дожидайтесь, пока еда остынет. Никогда не ставьте в холодильник горячую еду. Это может привести к порче других продуктов и потерям электроэнергии.
- Храните продукты в емкостях с крышками. Это предотвращает появление влаги, возникающей при испарении, и способствует сохранению вкуса и питательных свойств продуктов.
- Не закрывайте продуктами вентиляционные отверстия. Равномерная циркуляция холодного воздуха обеспечивает одинаковую температуру внутри холодильного отделения.
- Не следует часто открывать дверцы холодильника. Открывание дверей ведет к попаданию в холодильник теплого воздуха, что вызывает повышение температуры.
- Нельзя помещать в дверную секцию слишком много продуктов, т.к. это может помешать дверце закрываться.
- Не храните в морозильном отделении бутылки, потому что при замораживании они могут лопнуть.
- Нельзя повторно замораживать оттаявшие продукты. При этом они теряют вкус и питательные свойства.
- Не храните в холодильнике медицинские препараты, материалы для научной работы и другие товары, чувствительные к изменению температуры. Запрещается хранить в холодильнике продукты, требующие строгого температурного контроля.

## Рекомендации по хранению продуктов

- Дверная секция морозильного отделения помечена значком **(✖ ✖)**. В ней поддерживается температура  $-12^{\circ}\text{C}$ . В ней удобно хранить продукты, которые скоро понадобятся.
- Если нужно быстро заморозить новые продукты, положите их на середину морозильного отделения и нажмите кнопку быстрой заморозки.
- Не кладите перед вентиляционным отверстием верхнего ящика морозильной камеры. Это может ухудшить работу морозильной камеры.

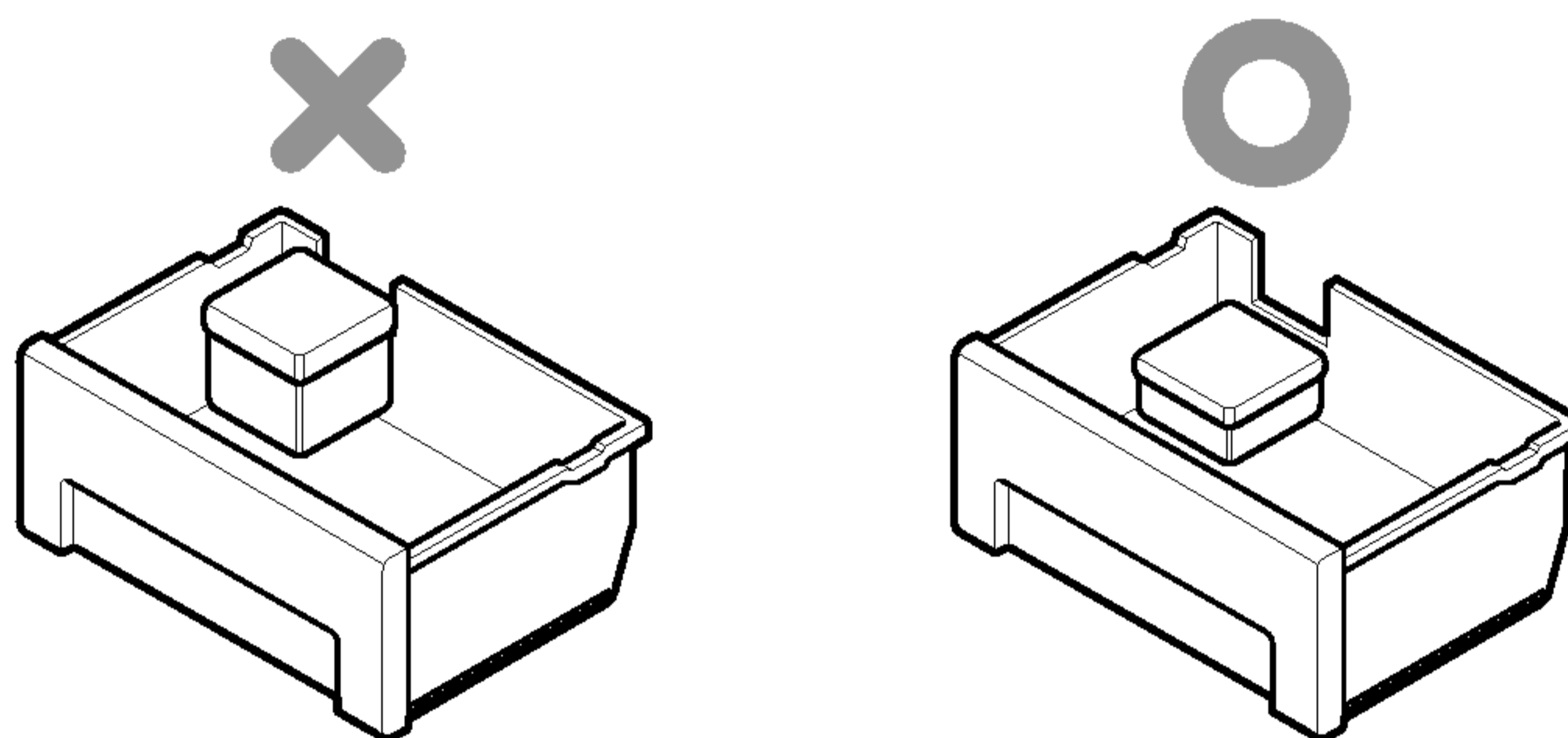

### Примечание

Если холодильник находится в теплом и сыром месте и его дверца часто открывается или в нем хранится много овощей, внутри него может образоваться влага, не влияющая на производительность.

Удаляйте капли сухой чистой тряпкой.

## Общие сведения

### Сбой питания

- Перебой питания на 1–2 часа не причинит вреда хранящимся в холодильнике продуктам. Постарайтесь не слишком часто открывать дверцы.

### При переезде

- Быньте продукты из холодильника и надежно закрепите движущиеся предметы скотчем.
- Вверните регулировочные винты холодильника внутрь до упора. Иначе они могут поцарапать пол или помешать двигать холодильник.

### Противоконденсатная трубка

- Вокруг лицевой стороны холодильника, а также в перегородке между холодильным и морозильным отделениями проходит противоконденсатная трубка. Она предотвращает образование росы.

Противоконденсатная трубка

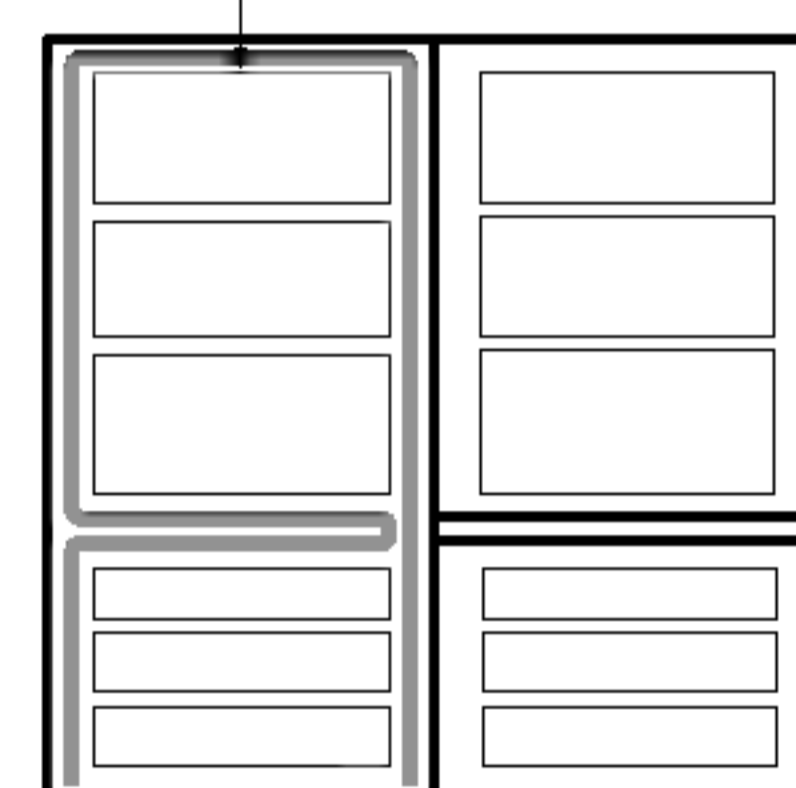

- Особенно сразу после установки, а также если температура в комнате высока, холодильник может нагреваться. Это совершенно нормально.



### Замена лампы

1. Отключите сетевой шнур от настенной розетки.
2. Снимите крышку лампы, потянув ее вниз за задний край.
3. Выньте лампу, вывернув ее движением против часовой стрелки, и замените новой.
4. Сборка производится в обратном порядке. Заменять лампочку можно только лампой с теми же характеристиками.

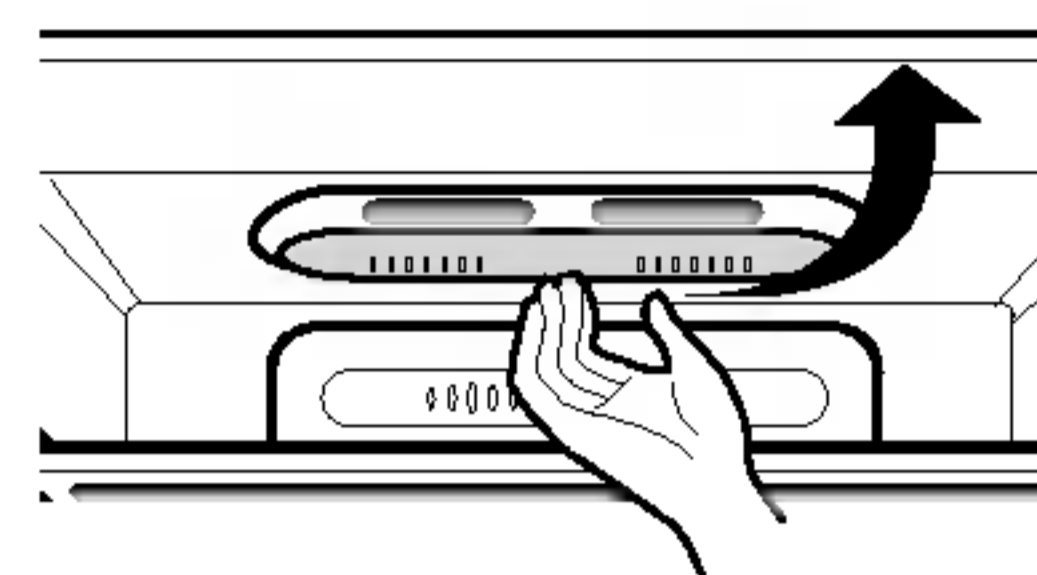

### ⚠ Осторожно

- Не забудьте резиновую кольцевую прокладку, предотвращающую искрообразование.
- Если лампа горела долгое время, не прикасайтесь к ней. Она может быть очень горячей.

### Примечание

- МАКСИМАЛЬНАЯ мощность лампы – 30 Вт.
- Если дверцу холодильника оставить открытой, лампа будет гореть 7 минут и затем выключится для безопасности. (Если вы закроете и откроете дверь, лампа снова включится).

### Смена стороны открывания дверей

### ⚠ Осторожно

- Конструкция холодильника позволяет менять сторону открывания дверей с правой на левую и наоборот согласно планировке вашей кухни.

Однако если вам нужно сменить сторону открывания дверей, следует вызвать мастера по обслуживанию.

## Уборка и чистка

### Перед уборкой

Удостоверьтесь, что вы вынули вилку из розетки.

### Внешние поверхности холодильника

Наружные поверхности холодильника мойте мягкой салфеткой, смоченной горячей водой или жидким моющим средством. Если для мытья используется моющее средство, обязательно вытрите его чистой влажной тряпкой.

### Внутренние поверхности холодильника

См, выше

### После уборки

Убедитесь, что шнур питания не поврежден, розетка не перегрелась и вилка плотно вставлена в розетку.

### Внимание

После мытья водой обязательно вытрите изделие тряпкой.

Не применяйте абразивные вещества, продукты нефтеперегонки, бензин, растворитель, хлорную кислоту, кипяток, грубые щетки и т.д., которые могут повредить детали холодильника.

Прочитайте этот раздел до того, как обращаться в службу сервиса. Это может сэкономить время и деньги. В этом списке приведены наиболее распространенные ситуации, которые не являются результатом плохого качества сборки или материалов.

### Неполадка

### Возможные причины

**Холодильное или морозильное отделение не работает**

- **Возможно, вилка вынута из розетки.**  
Надежно ставьте ее в розетку.
- **В доме перегорел предохранитель или отключился автоматический прерыватель.**  
Проверьте и /или замените предохранитель или включите автоматический прерыватель.
- **Перебой питания.**  
Проверьте наличие света в доме.

**Слишком высокая температура в холодильном или морозильном отделении**

- **Неправильно установлен регулятор температуры.**  
См. раздел “Регулировка температуры”.
- **Холодильник расположен слишком близко к источнику тепла.**
- **Слишком часто открывалась дверца холодильника при высокой температуре воздуха в комнате.**
- **Дверца холодильника оставалась открытой в течение длительного времени.**
- **Продукты мешают закрыванию двери или заслоняют отверстие воздуховода.**

**Вибрация, дребезжание или нетипичный шум**

- **Место, где установлен холодильник, может быть неровным.**  
Выровните при помощи регулировочного винта.
- **Посторонние предметы на задней стенке холодильника.**

**Иней или лед на замороженных продуктах**

- **Возможно, дверца была закрыта неплотно или продукты мешают закрыванию двери.**
- **Дверцы открываются слишком часто или на долгое время.**
- **Иней внутри контейнера с продуктами – нормальное явление.**

## Неполадка

**Капли влаги на корпусе холодильника**

**Внутри собирается влага**

**Неприятный запах**

**Дверца не закрывается до конца**

**Внутреннее освещение не работает**

## Возможные причины

- **Такое явление может иметь место в сырых помещениях.**  
Вытрите влагу насухо.
- **Дверцы открываются слишком часто или на долгое время.**
- Во влажную погоду с воздухом в холодильник через открытые дверцы попадает и влага.
- Продукты, имеющие сильный запах, следует положить в плотно закрытую тару или хорошо завернуть.
- Проверьте, нет ли испортившихся продуктов.
- Требуется вымыть внутренние поверхности холодильника. См. раздел “Уборка и чистка”.
- **Продукты мешают закрыванию дверцы.**  
Передвиньте продукты, которые мешают закрыванию дверцы.
- **Холодильник не выровнен.**  
Отрегулируйте винты регулировки высоты.
- **Место, где установлен холодильник, может быть неровным.**  
При помощи регулировочного винта приподнимите переднюю часть холодильника.
- **Нет напряжения в розетке.**
- **Лампа освещения требует замены.**  
См. раздел о замене лампы.

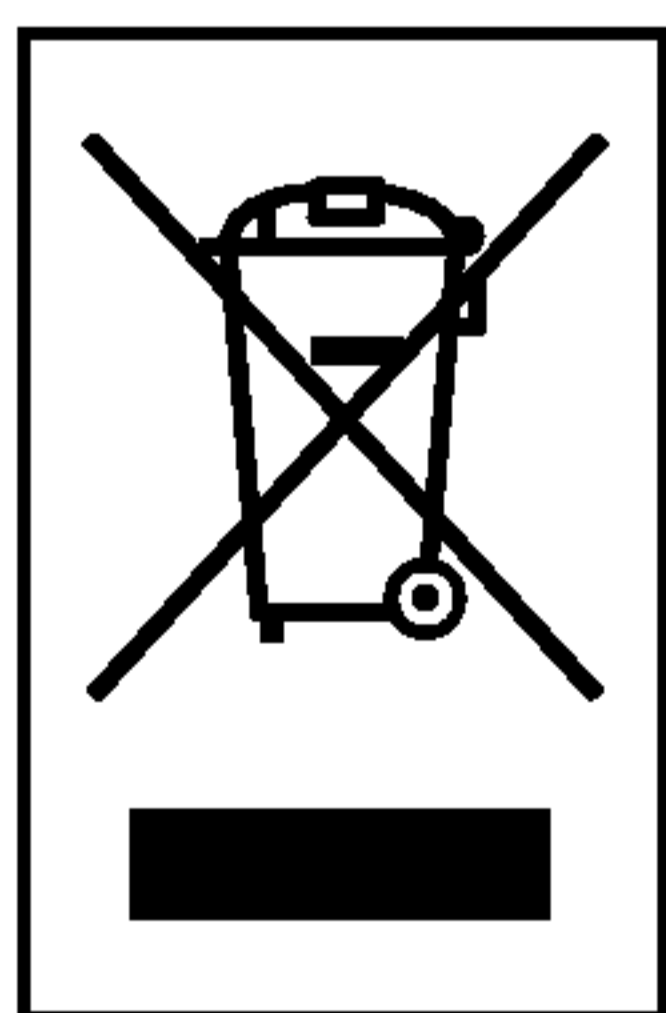

## УТИЛИЗАЦИЯ СТАРОГО ОБОРУДОВАНИЯ

1. Символ на устройстве, изображающий перечеркнутое мусорное ведро на колесах, означает, что на изделие распространяется Директива 2002/96/ЕС.
2. Электрические и электронные устройства должны утилизироваться не вместе с бытовым мусором, а через специальные места, указанные правительственными или местными органами власти.
3. Правильная утилизация старого оборудования поможет предотвратить потенциально вредное воздействие на окружающую среду и здоровье человека.
4. Для получения более подробных сведений о старом оборудовании обратитесь в администрацию города, службу, занимающуюся утилизацией или в магазин, где был приобретен продукт.