



# МИКРО HI-FI СИСТЕМА РЪКОВОДСТВО НА ПОТРЕБИТЕЛЯ

**МОДЕЛИ: LX-U551 (LX-U551A/D/X, LXS-U551)  
LX-U251 (LX-U251A/D/X, LXS-U251)  
LX-W551 (LX-W551A/D/X, LXS-W551)  
LX-W251 (LX-W251A/D/X, LXS-W251)**

Пред, моля внимателно прочетете

са обект на промяна за



**MP3**  
CD-R/RW



**COMPACT**  
**disc**  
DIGITAL AUDIO



## ВНИМАНИЕ



**ВНИМАНИЕ: ТЕЗИ ИНСТРУКЦИИ ЗА ОБСЛУЖВАНЕ ТРЯБВА ДА СЕ ИЗПОЛЗВАТ САМО ОТ КВАЛИФИЦИРАН СЕРВИЗЕН ПЕРСОНАЛ.**

**ЗА ДА НАМАЛИТЕ РИСКА ОТ ЕЛЕКТРИЧЕСКИ УДАР, НЕ ИЗВЪРШВАЙТЕ КАКВОТО И ДА БИЛО СЕРВИЗНО ОБСЛУЖВАНЕ, РАЗЛИЧНО ОТ ТОВА, КОЕТО СЕ СЪДЪРЖА В РЪКОВОДСТВОТО ЗА РАБОТА, ОСВЕН АКО НЕ СТЕ КВАЛИФИЦИРАН ДА ИЗВЪРШВАТЕ ТАКОВА.**



**Внимание: Уредът не трябва да бъде излаган на въздействието на вода (капеща или пръскаща) и върху него не трябва да се поставят предмети, пълни с течност, като вази например.**

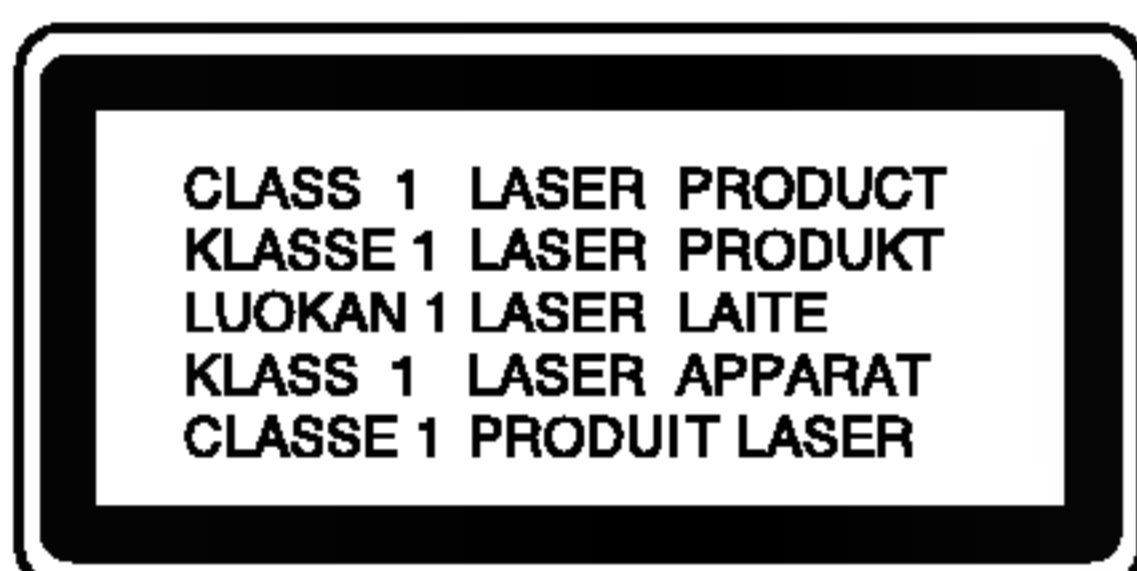

**ВНИМАНИЕ: Този продукт работи с лазерна система.**

**За да гарантирате правилно използване на този продукт, моля внимателно прочетете това ръководство и го запазете за бъдещи справки. Ако уредът се нуждае от ремонт, свържете се с официален сервизен център. Използването на различни от посочените тук управляващи устройства, настройки или операции може да доведе до излагане на опасно излъчване.**

**За да се предпазите от директно излагане на лазерните лъчи, не се опитвайте да отворите затворения корпус. Лазерното излъчване е видимо при отваряне. НЕ ГЛЕДАЙТЕ В ЛАЗЕРНИЯ ЛЪЧ.**



**ПРЕДУПРЕЖДЕНИЕ: Не инсталирайте този уред в затворено пространство, като напр. шкаф за книги, или на друго подобно място.**

### ВНИМАНИЕ по отношение на захранващия кабел

**За повечето уреди се препоръчва да бъдат инсталирани към отделна верига.**

Това означава верига с единичен контакт, който захранва само този уред и няма допълнителни контакти или разклонения. Проверете страницата с техническите характеристики на това ръководство, за да бъдете сигурни.

Не претоварвайте стенните контакти.

Претоварени стенни контакти, разхлабени или повредени стенни контакти, удължителни кабели с нарушена цялост, с повредена или напукана изолация са опасни. Всяко от тези условия може да доведе до електрически удар. Периодично проверявайте кабела на вашия уред и ако видите му свидетелства за повреда или влошаване на качеството, изключете щепсела от контакта, не използвайте уреда и потърсете квалифициран техник да подмени кабела с подходящ.

Пазете захранващия кабел от физически или механични въздействия, които могат да го увредят, като например усукване, огъване, прищипване, затискане от врата и настъпване. Обръщайте особено внимание на щепселите, стенните контакти и на мястото, където кабелът излиза от уреда.



Този продукт е в съответствие с изискванията ЕЕС ДИРЕКТИВА 89/336/ЕЕС, 93/68/ЕЕС и 73/23ЕЕС.



### Изхвърляне на вашия стар уред

1. Когато този символ на задраскана кофа за боклук е поставен върху дадено изделие, това означава, че изделието попада под разпоредбите на Европейска директива 2002/96/ЕО.
2. Всички електрически и електронни изделия трябва да се изхвърлят отделно от битовите отпадъци, в определени за целта съоръжения, посочени от държавните или местните органи.
3. Правилното изхвърляне на вашия уред ще помогне за предотвратяване на възможни негативни последици за околната среда и човешкото здраве.
4. За по-подробна информация за изхвърлянето на вашия стар уред се обърнете към вашата община, службите за събиране на отпадъци или магазина, откъдето сте купили своя уред.



Този фирмен знак се отнася само за моделите LX-U551/U251.

## Съдържание

<b>1 ВЪВЕДЕНИЕ</b> . . . . .	4-6	Предварително задаване на радиостанции	.12
Символи, използвани в това ръководство	.4	Слушане на радиото	.12
Особености при касетите	.4	Възпроизвеждане на касета	.13
Забележки относно дискове	.4	Базисно възпроизвеждане	.13
Работа с дискове	.4	За да спрете възпроизвеждане	.13
Съхраняване на дисковете	.4	Нулиране на лентов брояч	.13
Почистване на дискове	.4	Възпроизвеждане назад или напред	.13
Преден панел/Заден панел	.5	Запис на касета	.13
Дистанционно управление	.6	Основна настройка	.13
Монтиране на батерията на		Общи правила за запис	.13
дистанционното управление	.6	Синхронизиран запис от компакт-диск	
Обхват на действие на дистанционното		на касета	.13
управле	.6	Възпроизвеждане от компакт-диск	.14-15
		Базисно възпроизвеждане	.14
<b>2 Инсталиране</b> . . . . .	7	Пауза при възпроизвеждане	.14
Свързване на Радио-говорителна система	.7	Спиране на възпроизвеждане	.14
Антенни връзки	.7	Прескачане на писта	.14
Външни устройства	.7	Търсене на писта	.14
		Повторение	.14
<b>3 ЕКСПЛОАТАЦИЯ</b> . . . . .	8-16	Проверка на информацията за MP3	
Задаване на напрежението (ОПЦИЯ)	.8	файл	.14
Аудио регулиране	.8	Програмирано възпроизвеждане	.15
Регулиране силата на звука	.8	За MP3/WMA	.15
Букса за слушалки	.8	Функция USB (само при модели	
Заглушаване MUTE	.8	LX-U551/U251)	.16
Регулиране качеството на звука	.8		
ТРИИЗМЕРЕН ЗВУК	.8	<b>4 Поддръжка и сервиз</b> . . . . .	17-18
XDSS (Озвучителна система с		Транспортиране на уреда	.17
екстремална динамика)	.8	Почистване на уреда	.17
ОАО (Ориентационен акустичен		Сервиз	.17
оптимизатор) вкл./изкл	.8	Откриване и отстраняване на	
MP3 оптимизатор	.8	неизправности	.18
РЕГУЛИРАНЕ НА ОСВЕТЕНОСТТА	.8		
Автоматичен избор на функция	.9	<b>5 СПРАВКИ</b> . . . . .	19
Настройка на часовника CLOCK	.9	Спецификация	.19
Използване на функцията "Автоматично			
изключване" (Sleep)	.9		
Таймер	.10		
Функция RDS – опция	.11		
За системата RDS	.11		
Настройка на RDS	.11		
Опции за показване на дисплея на RDS			
информация	.11		
Търсене на програма (PTY)	.11		





# 1. ВЪВЕДЕНИЕ

За да осигурите правилното използване на това изделие, моля внимателно прочетете настоящото ръководство за потребителя и го запазете за бъдещи справки.

Настоящото ръководство дава информация за работата с вашия CD плейър и поддържането му. Ако уредът се нуждае от сервиз, свържете се с лицензиран сервиз (вж. Глава 4 "Поддръжка и сервиз").

## Символи, използвани в това ръководство

 Показва вероятните опасности, които могат да причинят вреда на самия уред и други материални щети.

 Показва специфични операционни характеристики на уреда.

## Особености при касетите

### Предпазване на записа

Отстраняването на предпазната пластина (пластини) (с малка отвертка) осигурява защита от евентуално изтриване на записа.

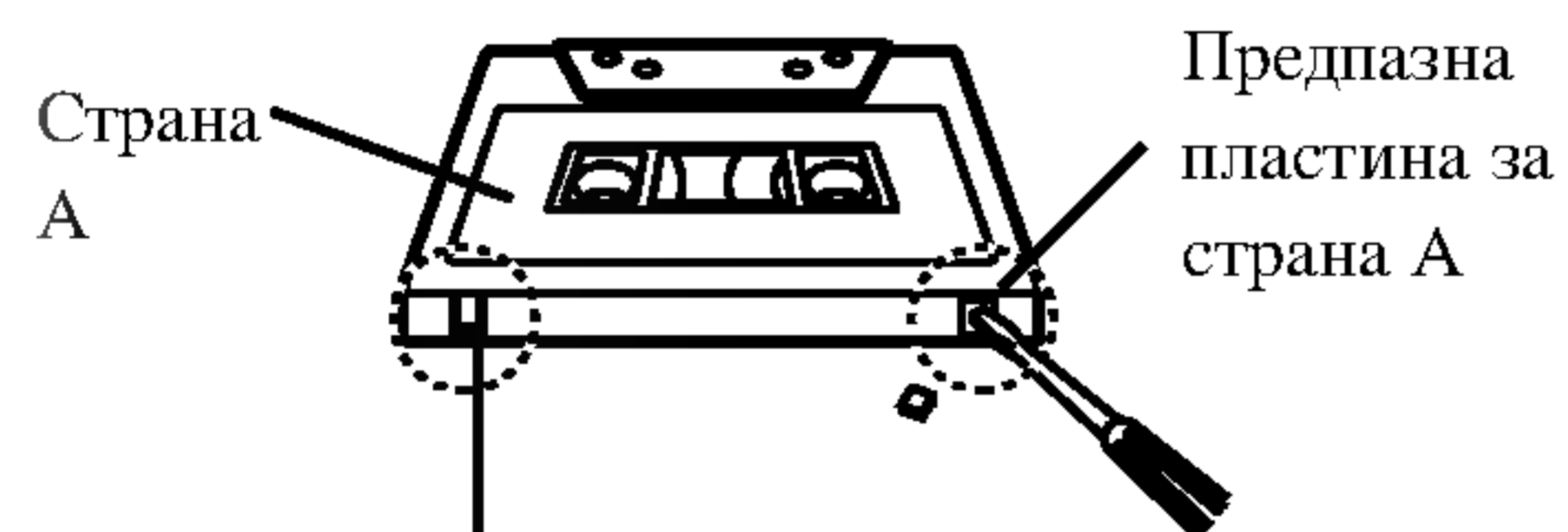

Предпазна пластина за страна В

За нов запис покрийте отворите със самозалепваща лента.



### За предпазната лепенка

Преди да използвате уреда, отстранете предпазната лепенка от капака на касетното гнездо на предния панел.

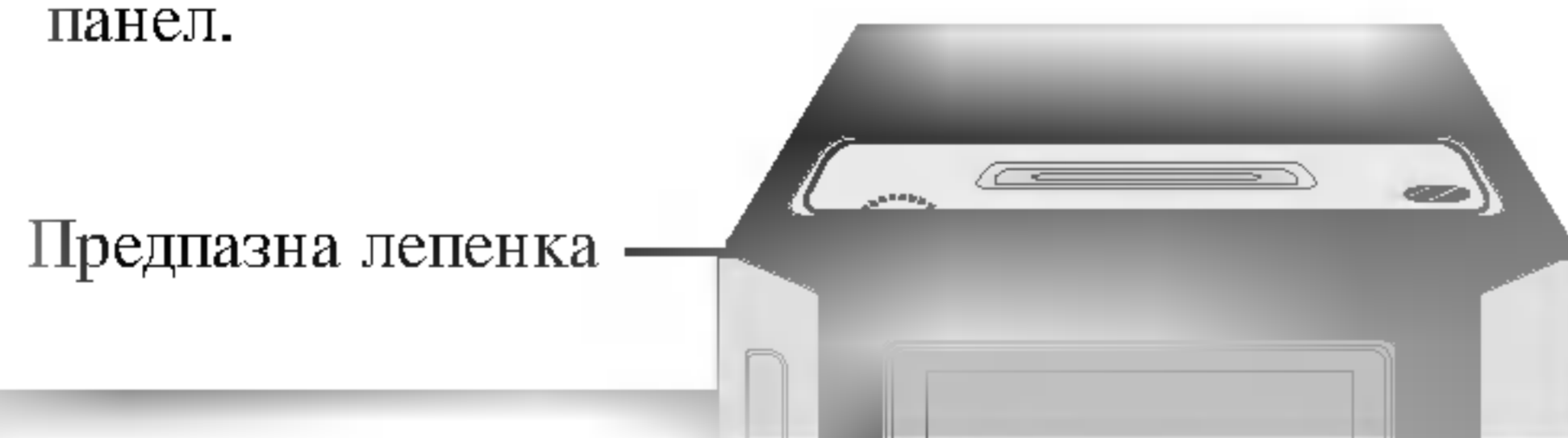

## Забележки относно дискове

### Работа с дискове

Не пипайте възпроизвеждащата страна на диска. Дръжте диска за краищата, така че повърхността да не бъде засегната от отпечатъци от пръсти. Не лепете хартиени листи или ленти на диска. Не залепвайте хартия или тиксо върху диска.



### Съхраняване на дисковете

След завършване на възпроизвеждането прибирайте диска в кутийката му. Не излагайте диска на пряко слънчево греене и не го оставяйте в близост до източници на топлина или в паркирана кола, изложена на пряко слънчево греене.

### Почистване на дискове

Отпечатъци от пръсти и прах на диска могат да предизвикат лошо качество на картината и изкривяване на звука. Преди пускане за възпроизвеждане, почистете диска с чист парцал. Изтрийте диска от центъра навън.



Не използвайте силни разтворители, като спирт, бензин, разребител, почистващи препарати от търговската мрежа или антистатичен спрей, предназначен за по-старите винилни плочи.

## Преден панел/Заден панел

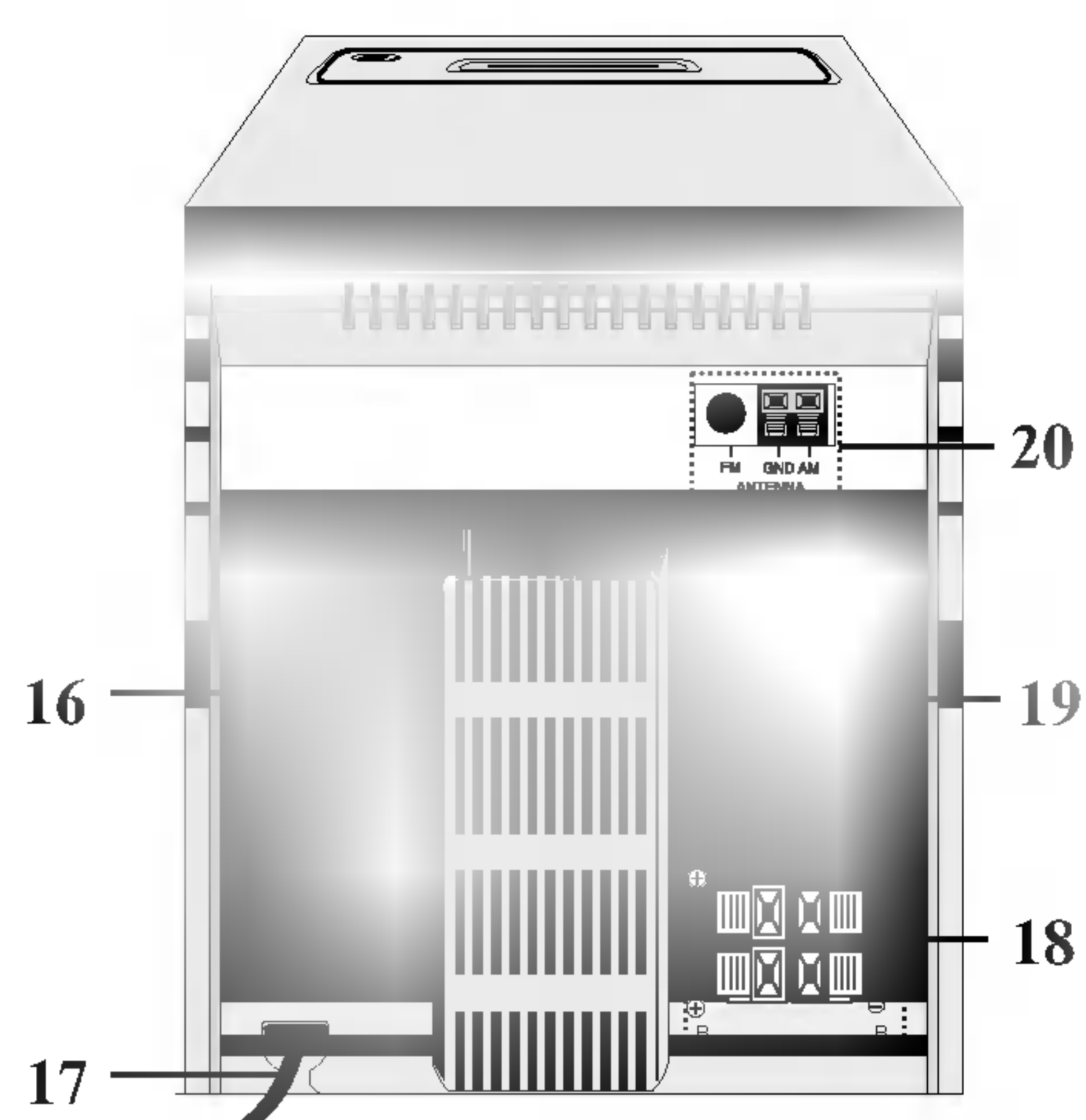
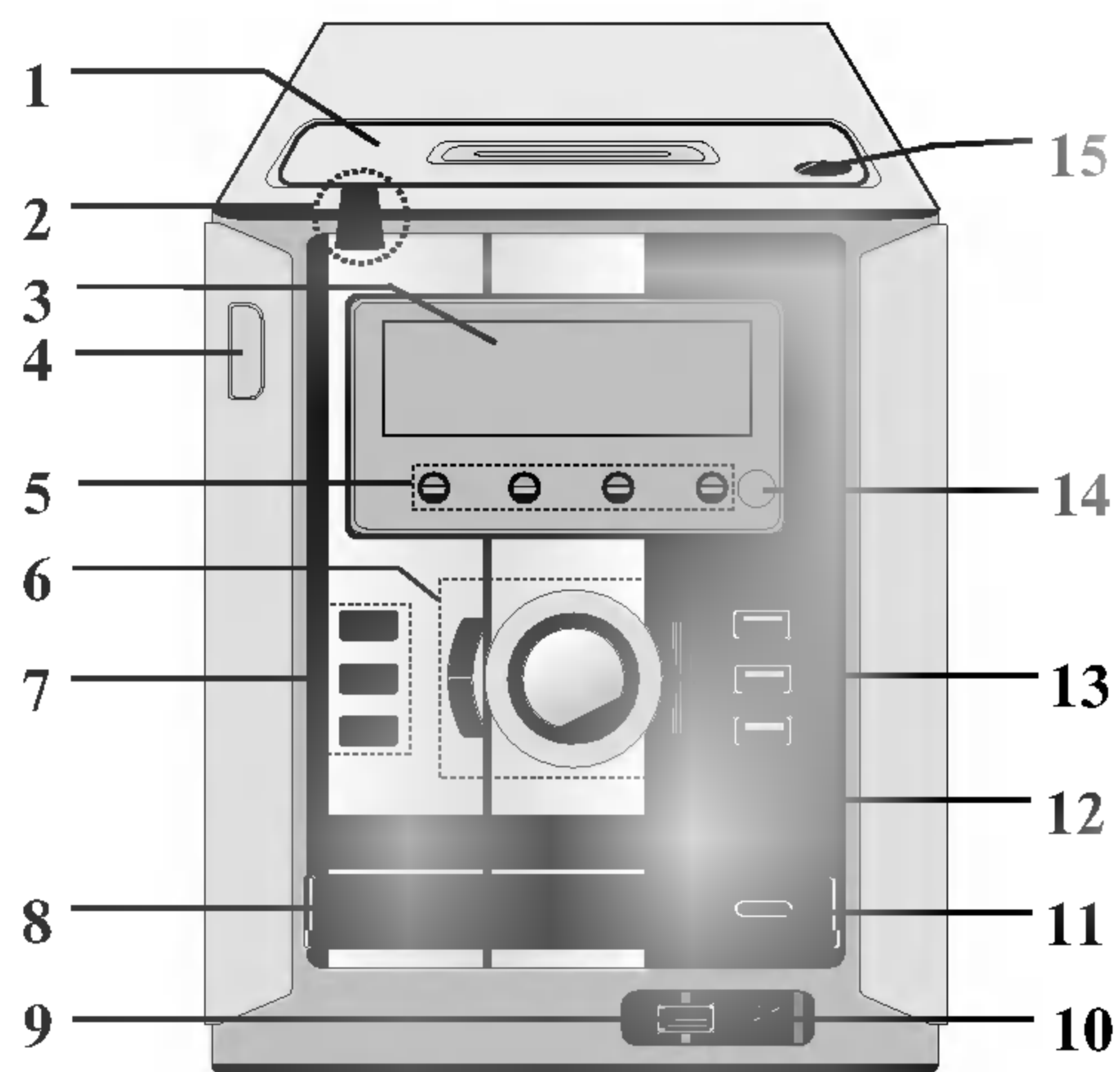

1. КАПАК НА КАСЕТНОТО ГНЕЗДО
2. ПРЕДПАЗНА ЛЕПЕНКА  
(Преди да използвате уреда, отстранете предпазната лепенка.)
3. Прозорче за показване
4. Бутон Захранване POWER (⏻)
5. Бутон Подбиране на функция FUNCTION SELECT  
[TUNER, CD/MP3, AUX (само при модели LX-W551 и LX-W251), USB (само при модели LX-U551 и LX-U251), TAPE]
6. • Бутон Нулиране [PRESET (-/+)] (TUNER)  
• Бутон за възпроизвеждане назад (касета: опция) [REVERSE PLAY (◀)]: Опция  
• Бутон за възпроизвеждане [PLAY (▶)] (касета, CD)  
• Бутон за настройка на станциите [TUNING (-/+)]  
• Бутон за прескачане/търсене на писта на CD [CD SKIP/SEARCH (◀◀ ◀▶▶▶) ]  
• Бутон за пренавиване на касетата назад/напред [TAPE REWIND/FAST FORWARD (◀◀ ◀▶▶▶) ]  
• Регулатор за силата на звука
7. • Бутон Таймер TIMER  
• Бутон Часовник CLOCK  
• Бутон MP3 OPT.
8. • Бутон Система за радио-данни RDS : ОПЦИЯ  
• Бутон за Настройка SET (Часовник/Таймер)  
• Бутон Пауза компакт-диск CD PAUSE (CD ||)  
• Бутон Нулиране брояч COUNTER RESET (COUNT.RESET)  
• Бутон Режим/Филтър за радиосмущения (MODE/RIF)  
• Бутон за Режим възпроизвеждане PLAY MODE: ОПЦИЯ  
• Бутон Синхронизиране компакт-диск CD SYNC.
9. USB-конектор (само при модели LX-U551 и LX-U251)
10. Букса за Слушалки HEADPHONE SOCKET (🎧): Ø3.5mm
11. Бутон STOP(■)/CLEAR
12. Врата на компакт-дисково устройство
13. • Бутон XDSS  
• Бутон OAO (Ориентационен Акустичен Оптимизатор)  
• Бутон за ▲ OPEN/CLOSE
14. Сензор за дистанционно управление
15. Позиция ▲ PUSH EJECT -Дек
16. Превключвател за избор напрежение VOLTAGE SELECT SWITCH : Опция
17. Захранващ шнур
18. Клема за говорител
19. Цокъл за спомагателен вход AUXILIARY INPUT SOCKET
20. Антена клема ANTENNA TERMINAL

## Дистанционно управление



## Монтиране на батерията на дистанционното управление



Махнете капачето на батериите в задната част на дистанционното управление, вкарайте, съобразявайки се ⊕ и ⊖ две R03 (големина AAA) батерии, подредени правилно.

**⚠ Внимание:** Не слагайте заедно стари и нови батерии. Никога не смесвайте различни типове батерии (стандартни, алкални и т.н.).

## Обхват на действие на дистанционното управление

Насочете дистанционното управление към сензора за отдалечен контрол и натиснете бутоните.  
 Разстояние: Около 23 фута (7 м) от предната част на сензора за отдалечен контрол.  
 Ъгъл: Около 30° във всяка посока от предната част на сензора за отдалечен контрол.



## 2.Инсталиране

### Свързване на Радио-говорителна система

Свържете кабелите на тонколониите към клемите за тонколони.

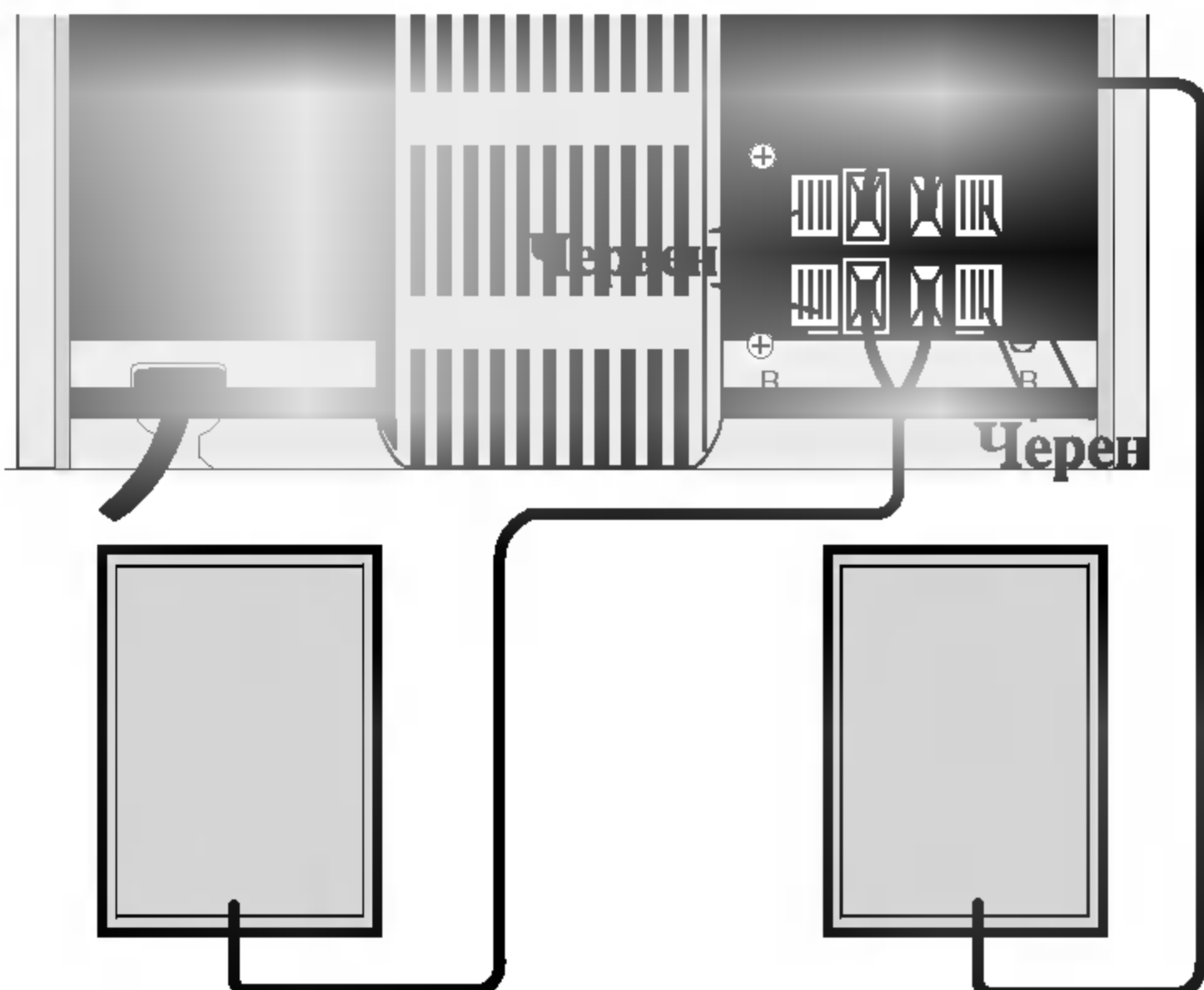

Ляво високоговорител Дясно високоговорител

#### ⓘ Абележки

- Не забравяйте да съчетаете шнура на високоговорителя към съответната клемка върху компонентите: + към + и - към -. Ако шнуровите се разменят, озвучаването ще е изкривено и ще липсват басови звуци.
- Не разглобявайте челния капак на доставен високоговорител.

### Външни устройства

Външно устройство, като телевизор или видеокасетофон, се свързва през гнездата на панел, след което трябва да натиснете AUX.

#### ⓘ Забележка

- Вие можете също да записвате от външен източник (вж. раздел "Запис").
- Преди да свържете външен уред, изключете уреда и след това го свържете. В противен случай може да се произведе шум.

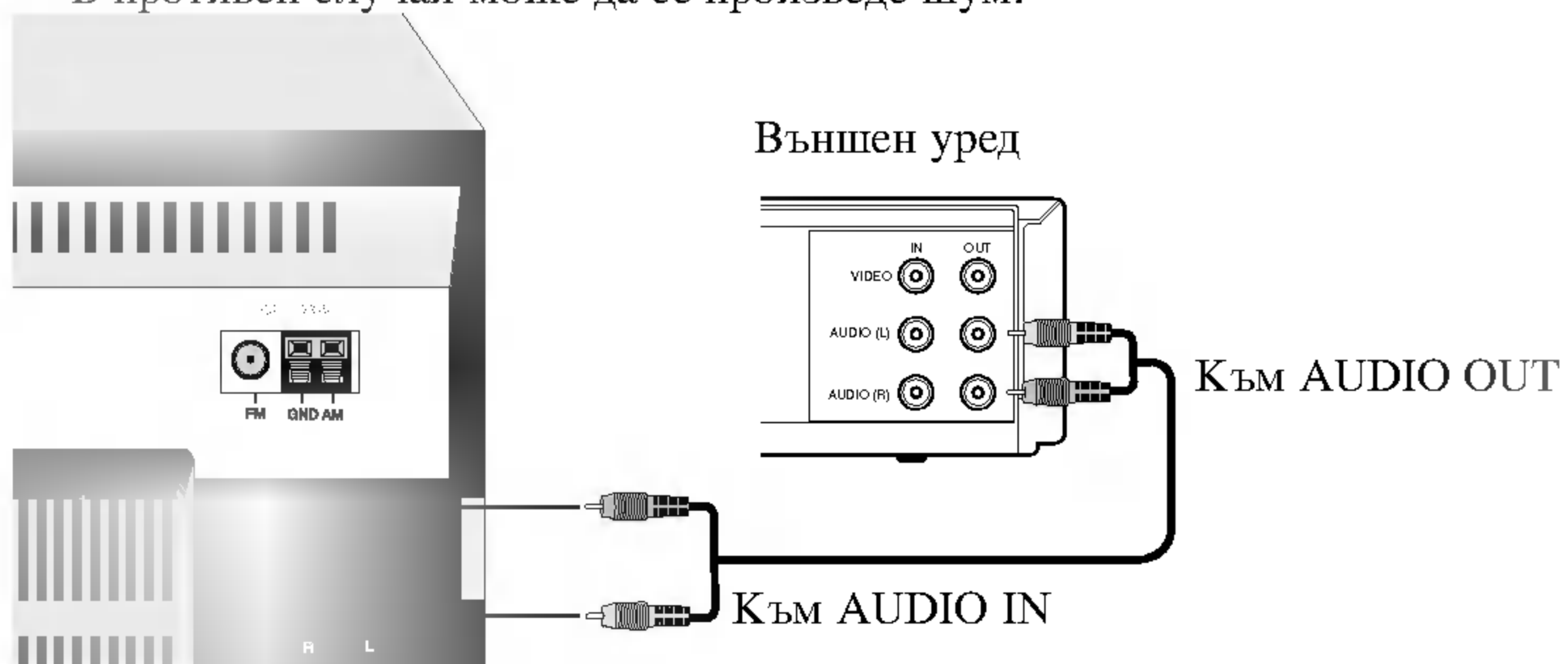

### Антенни връзки

Свържете доставените антени за Честотна(FM)/ Амплитудна (AM) модулация за слушане на радиото.



#### ⓘ Абележки

- За предотвратяване приемане на шум, дръжте рамковата антена за честотно модулиран сигнал встрани от уредбата и други компоненти.
- Не забравяйте напълно да разпрострете жичната антена за честотно модулиран сигнал.
- След свързване на жичната антена за честотно модулиран сигнал, поддържайте я доколкото е възможно хоризонтална.

# ПОАТАЦИЯ

## Задаване на напрежението (ОПЦИЯ)

Ако вашият уред е оборудван откъм задната страна със селектор за напрежение, преди свързване на захранващия шнур за променлив ток, не забравяйте да я зададете на вашето местно захранване.

## Аудио регулиране

### Регулиране силата на звука

- Завъртете Регулятор за силата на звука по часовниковата стрелка за да увеличите нивото на озвучаване, или обратно на часовниковата стрелка - за да го намалите.
- На дистанционното натиснете регулатора на силата на звука VOLUME (▲), за да увеличите силата на звука, или (▼), за да я намалите.

### Букса за слушалки

Включете куплунга на стереослушалки (Ø 3.5 мм) в гнездото за включване на стереослушалки, за да слушате звука със слушалки. Тонколониите автоматично се изключват, когато включите слушалки (не са включени в доставката).

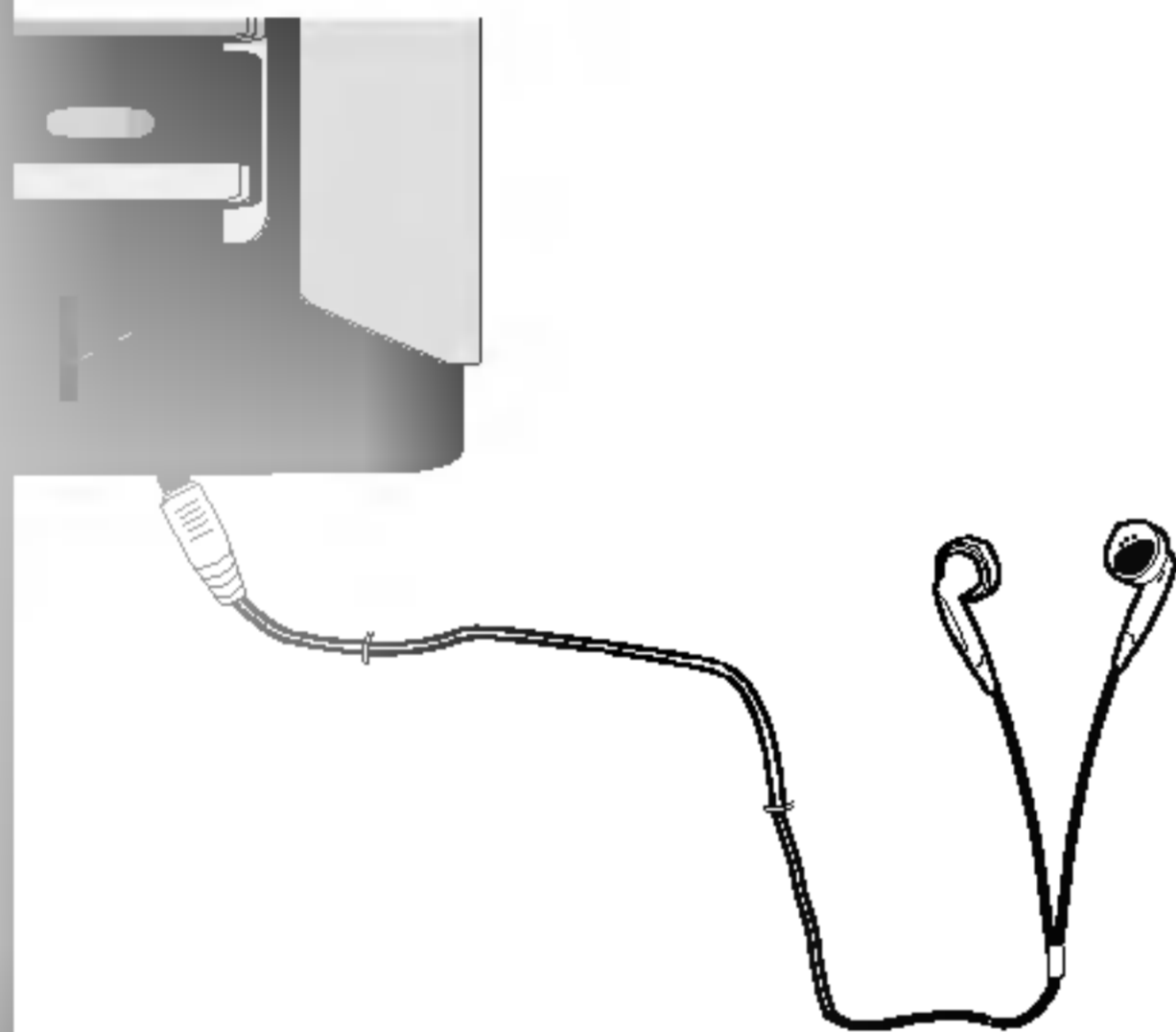

### Заглушаване MUTE

Натиснете **MUTE**, за да изключите временно звука, напр., за да отговорите на телефонно обаждане. Индикаторът **MUTE** мига на дисплея. За да отмените това, отново натиснете **MUTE**.

### Регулиране качеството на звука

Можете да изберете желаният звуков режим, като използвате бутон **EQ PATT.** на дистанционното управление. Когато звуковият режим премине от дясно на ляво, натиснете **EQ PATT.**  
FLAT → POP → CLASSIC → ROCK →  
DRAMA → JAZZ → SALSA →  
MUSICAL → SAMBA → FLAT ...

## ТРИИЗМЕРЕН ЗВУК

Можете да изберете желаните режим на обемно звучене, като използвате бутон **SURR.** на дистанционното управление.

Когато режимът на обемно звучене премине от дясно на ляво, натиснете **SURR.**

SURR OFF → CINEMA → EALA → TUNNEL →  
HALL → THEATER → VOCAL → CHURCH →  
SURR OFF...

## XDSS (Озвучителна система с екстремална динамика)

Натиснете **XDSS**, за да усилите ефекта на високите честоти, басите и на триизмерния звук. Светва индикатор "XDSS ON" или "XDSS OFF". Отмяна на избора става с повторно натискане на **XDSS**.

## ОАО (Ориентационен акустичен оптимизатор) вкл./изкл

Натиснете **ОАО**, за да усилите басовия звук. На дисплея светва индикатор "ОАО ON" или "ОАО OFF". Когато индикатор "ОАО ON" или "ОАО OFF" премине от дясно на ляво, натиснете **ОАО**.

## MP3 оптимизатор

Тази функция е за оптимизиране на компресиран MP3-файл. Подобрява басовия звук за по-приятно звучене.

При всяко натискане на **MP3 OPT.** настройката се сменя в следната последователност:  
OPTIM ON → OPTIM OFF

## РЕГУЛИРАНЕ НА ОСВЕТЕНОСТТА

Тази функция изключва светодиода на РЕГУЛАТОРА НА СИЛАТА НА ЗВУКА и намалява осветеността на дисплея наполовина при включено състояние.

Натиснете **DIMMER** веднъж. Светодиодът на РЕГУЛАТОРА НА СИЛАТА НА ЗВУКА се изключва.

Ако го натиснете още веднъж, осветеността на дисплея намалява наполовина. За да отмените това, натиснете бутона още веднъж.



## Автоматичен избор на функция

- Ако натиснете PLAY/PAUSE (▶/⏸) върху дистанционното управление по време на радиоприемане или възпроизвеждане на КАСЕТА, автоматично ще започне възпроизвеждане на CD.
- Ако натиснете TUNER върху предния панел по време на възпроизвеждане на CD или КАСЕТА, включва се функцията радио.

## Настройка на часовника CLOCK

1. Натиснете бутона за Часовник CLOCK.  
(Ако часовникът изисква настройка, натиснете и задръжте бутона за Часовника CLOCK за повече от 2 секунди).
2. Подбърт 24-часов или 12-часов цикъл чрез използван на бутонит за прдваритлно задаван PRESET (-)/(+).  
  
(12-часов ЦИКЪЛ) ИЛИ (24-часов ЦИКЪЛ)
3. Натиснт бутона за задаван SET за да потвърдит подбрания часов цикъл.
4. Използвайте бутонит за прдваритлно задаван PRESET (-)/(+) за да зададт правилнит часов.
5. Натиснт бутона за задаван SET.
6. Използвайте бутонит за прдваритлно задаван PRESET (-)/(+) за да зададт правилнит минути.
7. Натиснт бутона за задаван SET и на дисплея с показва точното врм.
8. Натиснт бутона за часовника CLOCK по всяко врм за да покажт врмто за около 5 скунди.

## Използване на функцията "Автоматично изключване" (Sleep)

Когато се използва таймерът за заспиване, захранването автоматично се изключва след като изтече специфицираното време.

1. За да посочите времезакъснение преди да се изключи захранването, натиснете бутона за самоизключване SLEEP.  
На дисплея ще видите за около 5 секунди надписа *SLEEP 90*. Това означава че системата автоматично ще изключи след 90 минути.  
Натискайте SLEEP, докато на дисплея се появи желаното време.  
Забележка: При всяко натискане на бутона интервалът от време се намалява с 10 минути, т.е. 80... 70... и т.н.
2. За да проверите оставащото време до изключване на захранването, натиснете SLEEP, докато функцията Автоматично изключване е активирана. Оставащото време се показва на дисплея за около 5 секунди.

### Забележка

Ако натиснете бутона за заспиване SLEEP докато се показва времето до заспиване, времето за **ЗАСПИВАНЕ** се връща в изходно състояние (нулира се).

3. За да отмените режима на таймера за автоматично изключване, натиснете бутон SLEEP няколко пъти, докато се появи "SLEEP 10", а след това натиснете още веднъж SLEEP, докато на дисплея се покаже индикаторът "SLEEP 10".

## Таймер

С функцията ТАЙМЕР (TIMER) можете да включвате и изключвате в желано време радиото за слушане и записване, възпроизвеждане на CD, възпроизвеждане или запис на касета или външен източник.

1. Натиснете CLOCK (ЧАСОВНИК) за да проверите текущото време.  
(Ако не зададете часовник, таймерната функция не работи.)
2. Натиснете TIMER (ТАЙМЕР) за да въведете режима за настройка на таймера.  
(Ако искате да коригирате предишно запаметената настройка TIMER (ТАЙМЕР), натиснете и задръжете бутона TIMER (ТАЙМЕР) за повече 2 секунди.  
- На дисплея се появяват предишно запаметеното време за включване на таймера и индикаторите TIMER (ТАЙМЕР).
3. Всяка функция [TUNER→CD→TAPE→USB (само при модели LX-U551 и LX-U251)] мига последователно на дисплея. Когато желаната функция мига, натиснете SET.
4.
  1. а. Когато подберете функцията TUNER (ТУНЕР), в прозорчето на дисплея мигат алтернативно за около 3 сек индикатори "PLAY" (ВЪЗПРОИЗВЕЖДАНЕ) и "REC (ЗАПИС).  
Индикатор 'PLAY' : Само възпроизвеждане ТУНЕ  
Индикатор 'REC' : Възпроизвеждане и запис ТУНЕР
  - б. Когато желаната функция мига, натиснете SET.
  - в. Посредством бутони PRESET (-)/(+) изберете предварително запаметеното число и натиснете SET.  
- За около 0,5 сек в прозорчето на дисплея се появява индикатор "ON TIME" (ВРЕМЕ НА ВКЛЮЧВАНЕ) и след това изчезва.
2. Когато изберете функция CD, TAPE или USB (само при модели LX-U551 и LX-U251),  
- За около 0,5 сек в прозорчето на дисплея се появява индикатор "ON TIME" (ВРЕМЕ НА ВКЛЮЧВАНЕ) и след това изчезва.
5. Задаване часа на включване чрез натискане PRESET (-)/(+).
6. Натиснете SET (ЗАДАВАНЕ) за да потвърдите часа на включване.
7. Задаване минутата на включване чрез натискане PRESET (-)/(+).
8. Натиснете SET (ЗАДАВАНЕ) за да потвърдите минутата на включване.  
За около 0,5 сек в прозорчето на дисплея се появява индикатор "OFF TIME" (ВРЕМЕ НА ИЗКЛЮЧВАНЕ) и след това изчезва.
9. Задаване часа на изключване чрез натискане PRESET (-)/(+).
10. Натиснете SET (ЗАДАВАНЕ) за да потвърдите часа на изключване.
11. Задаване минутата на изключване чрез натискане PRESET (-)/(+).
12. Натиснете SET (ЗАДАВАНЕ).
13. Регулирайте нивото на силата на звука чрез натискане PRESET (-)/(+).
14. Натиснете SET (ЗАДАВАНЕ).  
В прозорчето на дисплея се появява "TIMER" и настройката на таймера е приключена.
15. Изключете системата.  
Подбраната функция автоматично се включва и изключва в зададеното време.

### За да анулирате или проверите таймера

При всяко натискане на бутона TIMER (ТАЙМЕР) можете да подберете задаване или анулиране на таймера. Можете също така да проверите статуса за настройка на таймера. За да активирате или проверите таймера натиснете бутона TIMER (ТАЙМЕР) така че в прозорчето на дисплея да се появи съобщение "TIMER" (ТАЙМЕР).  
За да анулирате таймера, натиснете бутона TIMER (ТАЙМЕР) така че съобщението "TIMER" (ТАЙМЕР) да изчезне от дисплея.

## Функция RDS – опция

### За системата RDS

Този уред е оборудван със система RDS (Radio Data System – система за радиопренос на данни), чрез която по радиото се приема широка гама от информация в FM честотен обхват. Понастоящем използвана в много страни, RDS е система за предаване на опознавателния код на дадена радиостанция или на информация за дадена мрежа, на описание на програмата на радиостанцията, текстово съобщение за радиостанцията или подробности за избор на музика и точно време.

### Настройка на RDS

Ако сте настроили радиото на FM станция и тя предава RDS данни, уредът автоматично ще покаже на дисплея опознавателния код на радиостанцията, а на дисплея ще светнат следните индикатори: RDS, PTY (тип на програмата), RT (радиотекст), CT (точно време) и PS (име на радиостанцията), ако тези данни се предават от радиостанцията.

### Опции за показване на дисплея на RDS информация

Системата RDS има възможност да предава най-разнообразна информация в допълнение към основния опознавателен код, който се появява при първоначална настройка на радиостанцията. При нормално функциониране на RDS на дисплея ще се покаже името на радиостанцията, радиомрежата или буквите на опознавателния код. С натискане на бутон **RDS** върху предния панел можете да избирате в последователен цикъл различни типове данни:

(PTY → RT → CT → PS → FREQUENCY)

- PTY (Program type recognition) - Типът на програмата се показва на дисплея.
- RT (Radio text recognition) - На дисплея се показват съобщения под формата на радиотекст.
- CT (Time controlled by the channel) - Дава възможност уредът да приема точното време и да го показва на дисплея.
- PS (Program service name) - Името на радиостанцията се показва на дисплея.

### Забележка

Някои RDS радиостанции може да не включат някои от тези допълнителни данни. Ако информацията за избрания режим не се предава, на дисплея се показва едно от следните съобщения: PTY NONE, RT NONE, CT NONE, PS NONE.

## Търсене на програма (PTY)

Главното предимство на RDS е възможността на тази система да кодира радиопредавания с кодовете за разпознаване на типа програма (PTY), с които се обозначават типовете реално излъчвани радиопредавания. Следният списък показва съкращенията, използвани за обозначаване на всички типове програми (PTY), заедно с обясненията на тези типове програми (PTY):

NEWS	Новини
AFFAIRS	Текущи събития
INFO	Информация
SPORT	Спорт
EDUCATE	Образователни програми
DRAMA	Драма
CULTURE	Култура
SCIENCE	Наука
VARIED	Разни словесни програми
POP M	Попмузика
ROCK M	Рокмузика
EASY M	Лека музика
LIGHT M	Класическа музика
CLASSICS	Сериозна класическа музика
OTHER M	Друга музика
WEATHER	Синоптична информация
FINANCE	Финансови програми
CHILDREN	Детски програми
SOCIAL	Програми по социални проблеми
RELIGION	Религиозни предавания
PHONE IN	Програми на живо
TRAVEL	Пътувания и екскурзии
LEISURE	Свободно време и хоби
JAZZ	Джазова музика
COUNTRY	Кънтриммузика
NATION M	Музика на народите
OLDIES	Стари хитове
FOLK M	Фолклорна музика
DOCUMENT	Документални програми
TEST	Съобщение за пробен сигнал за тревога на радиостанцията
ALARM 1	Информация, излъчвана при бедствия

Можете да потърсите даден тип програма (PTY) по следния начин:

1. Натиснете TUNER (или FUNCTION), за да изберете режим FM.
2. Изберете желаната радиостанция чрез натискане на TUNING (-)/(+). Когато започне приемане на RDS, на дисплея се показва името на радиостанцията (PS), след като светне индикаторът RDS.
3. Натиснете бутон RDS, за да изберете режим PTY.
4. За да потърсите друг тип програма (PTY), натиснете бутон PRESET (+)/(-), докато последният използван тип програма (PTY) все още е показан на дисплея, за да прелистите списъка от възможните типове програми (PTY).
5. Когато изберете типа програма (PTY), натиснете TUNING (-)/(+) за 5 сек. Уредът ще влезе в режим на автоматично търсене и се опита да намери следващата радиостанция с добър сигнал, която съвпада с желания тип програма (PTY).



## Предварително задаване на радиостанции

Можете предварително да зададете 50 станции за FM (честотно) и AM (амплитудно) модулиран сигнал. Преди настройката се уверете че сте намалили силата на звука до минимума.

1. Натиснете TUNER върху предния панел или FUNCTION върху дистанционното управление, за да изберете желанния честотен обхват (AM или FM).
2. Натискайте бутони TUNING (-)/(+) на предния панел, докато индикацията на честотите започне да се променя.  
**Автоматично нагласяване**
  - Натиснете бутона за Нагласяване TUNING (-)/(+) за повече от 0.5 секунди.
  - Сканирането спира когато уредбата се настрои на станция.**Ръчно нагласяване**
  - Натискайте бутона за Нагласяване TUNING (-)/(+) за кратко и неколкократно.
3. Натиснете PROGRAM/MEMO на дистанционното. Върху прозорчето за показване ще мига предварително установен номер.
4. Натиснете бутона за Предварително задаване PRESET (-)/(+) (или PRESET (▼/▲) върху дистанционното управление), за да подберете предварително установения номер който искате.
5. Отново натиснете бутон PROGRAM/MEMO. Станцията е съхранена.
6. Повторете стъпки от 1 (или 2) до 5 за да съхраните други станции.

**За да изчистите всички запаметени станции**  
Натиснете и задръжте бутон PROGRAM/MEMO върху предния панел за около две секунди, на дисплея се появява "CLEAR", тогава натиснете бутон PROGRAM/MEMO, радиостанциите са изтрети от паметта.

### За ваша справка

се появи съобщението "FULL", и след това ще мига предварително зададен номер.  
За да промените предварително установения номер 4 - 5.

### За да извикате обратно предварителните установки

Натиснете и задръжте бутона за настройка на предварителното задание на уредбата PRESET(-)/(+), (или бутона за предварително задаване PRESET (▼/▲) върху дистанционното управление), докато се появи предварително установения номер, или го натискайте повторно.

## Слушане на радиото

1. Натиснете TUNER върху предния панел или FUNCTION върху дистанционното управление, за да изберете желанния честотен обхват (AM или FM).  
Нагласена е последната приемана станция.
2. Натискайте повторно бутона за Предварително задаване PRESET (-)/(+) (или PRESET (▼/▲) върху дистанционното управление) за да подберете предварително зададената станция която искате.
  - Всеки път, когато натиснете бутона, уредбата се нагласява на по една предварително зададена станция.
3. Регулирайте силата на звука чрез въртене на Копче за сила на звука (или повторно натискане на бутона върху VOLUME (▼/▲) дистанционното управление).

### За да слушате радиостанции, които не са предварително настроени

- Използвайте ръчната или автоматичната настройка от стъпка 2 вляво.
- За автоматична настройка, натиснете TUNING (-)/(+) на предния панел.

### За да изключите радиото

Натиснете бутона за захранване POWER (⏻) за да изключите уредбата, или подберете друг режим на функциониране [CD/MP3, AUX, USB (само при модели LX-U551 и LX-U251), TAPE].

### За ваша справка

- Ако една честотно модулирана програма е шумна. Натиснете бутона Режим/Филтър за радиочестотни смущения MODE/RIF върху предния панел на уредбата, така че от прозореца на дисплея да изчезне съобщението за стерео-звук "STEREO". Няма да има стерео-ефект, но приемането ще се подобри. Отново натиснете бутона Режим/Филтър за радиочестотни смущения MODE/RIF за да възстановите стерео-ефекта.
- За да подобрите приемането  
Препозиционирайте доставените антени

### Забележки

- Използвайте функцията Режим/Филтър за радиосмущение MODE/RIF за да превключите към моно-приемане, ако стерео-приемането е изкривено от шум.
- Когато записвате MW (Амплитудно модулирано), могат да настъпят чукащи шумове.  
Ако това настъпи, натиснете веднъж бутона за Режим/Филтър за радиосмущение MODE/RIF.

## Възпроизвеждане на касета

Използвайте само нормален тип касети.

### Базисно възпроизвеждане

1. Натиснете TAPE (или FUNCTION), за да изберете функция касета.  
(В прозорчето за показване се появява съобщение за липса на касета "NO TAPE".)
2. Отворете касетния дек чрез натискане позицията за Избутване-изхвърляне (▲ PUSH EJECT).
3. Поставете касета със страната с лентата обърната надолу и след това затворете дека.
4. Натиснете бутона за Възпроизвеждане PLAY (▶ или ◀: Опция).

### За да спрете възпроизвеждане

През време на възпроизвеждане натиснете бутона за Стоп STOP (■).

### Нулиране на лентов брояч

През време на възпроизвеждане натиснете бутона за Брояч НАСТРОЙВАНЕ НА БРОЯЧА (COUNT.RESET) В прозорчето за показване се появява индикация "TP - 0000".

### Възпроизвеждане назад или напред



След натискане на ◀◀ ◀◀/▶▶ ▶▶▶▶ на предния панел или ◀◀/▶▶ на устройството за дистанционно управление или STOP, натиснете бутона за Възпроизвеждане PLAY (▶).

### АВТОМАТИЧНО СПИРАЩ ДЕК

- След автоматичен стоп декът изсвирва само предната страна, уредбата спира автоматично.

### АВТОМАТИЧНО РЕВЕРСИРАЩ ДЕК :Опция

- Чрез натискане на Режим на възпроизвеждане PLAY MODE можете да изберете която желаете посока на касетата.

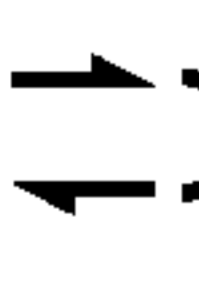
Показване	Функция
	След като касетата изсвири предната или обратната страна (обратно възпроизвеждане), спира автоматично.
	След като касетата изсвири предната и обратната страна, спира автоматично.
	След като касетата изсвири шест пъти повтаряемо предната и обратната страна, спира автоматично.

## Запис на касета

Пренавийте касетата до мястото, където започва записа. Използвайте само нормален тип касети.

### Основна настройка

1. Изберете функцията, от която желаете да записвате, различна от функцията касетофон.
2. Отворете касетния дек и вкарайте празна касета в касетния отсек.  
**За да зададете посоката на запис: ОПЦИЯ**  
Повторяемо натискайте бутона за Режим на възпроизвеждане PLAY MODE за да зададете посоката на записване.

### Общи правила за запис

1. Натиснете ●/|| върху дистанционното управление.  
- Мига индикацията за запис "REC" и държи касетата в режим на пауза.
2. Натиснете ●/|| или PLAY(▶) на предния панел или на устройството за дистанционно управление.  
Записът започва.

### За да направите пауза в записа

Натиснете ●/|| по време на записа.  
- На прозорчето за показване мига индикацията за Запис "REC".

### За да спрете записа

Натиснете бутона за Спиране на касета TAPE STOP (■).

**Синхронизиран запис от компакт-диск на касета**  
Функцията за синхронизиран запис от компакт-диск автоматично презаписва върху касета пълен компакт-диск и програмирани заглавия.

1. При режим Стоп натиснете бутона за Синхронизиране на компакт-диск CD SYNC. Мига индикацията "REC" и на прозорчето за показване се показва "CD SYNC".
2. След около 8 секунди автоматично стартира синхронизирания запис.

### Забележки

- Ако желаете да записвате от желана пътека, подберете желаната пътека преди започване синхронизирания запис от компакт-диска с бутона за Прескок CD SKIP/SEARCH (◀◀ ◀◀/▶▶ ▶▶▶▶).
- По време на запис не е възможна промяна на функцията.



## Възпроизвеждане от компакт-диск

### Базисно възпроизвеждане

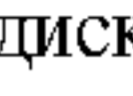

1. Натиснете бутон CD/MP3 (или FUNCTION), за да изберете функция CD/MP3.

Ако никакъв диск не е поставен, се появява индикацията за липса на такъв "NO DISC".

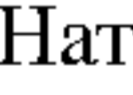

2. Натиснете бутона за отваряне на компакт-дискното устройство  OPEN/CLOSE и поставете диска в дисковия поднос.

#### Забележка



За да натоварите 8 cm (3 инча) диск, поставете го върху вътрешния кръг на подноса.

3. Натиснете бутона за отваряне на компакт-дискното устройство  OPEN/CLOSE за да затворите отсека за диска.  
Аудио CD: на дисплея се появява "READING", а след това се показват общият брой писти и времето за възпроизвеждане.  
MP3 CD: на дисплея се появява "READING", а след това се показва общият брой файлове.
4. Натиснете бутон PLAY () върху предния панел или бутон PLAY/PAUSE () върху дистанционното.  
Освен това можете също така да възпроизвеждате Аудио CD или MP3 CD, като използвате ЦИФРОВИТЕ бутони.





### Пауза при възпроизвеждане

По време на възпроизвеждане натиснете бутона за Пау за на компакт-диска CD PAUSE (CD) или за Възпроизвеждане/Пауза [PLAY/ PAUSE ()] върху дистанционното управление. Отново натиснете този бутон за да възстановите възпроизвеждането.



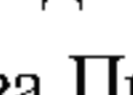

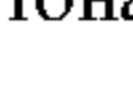
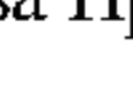
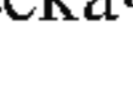



### Спиране на възпроизвеждане

Натиснете STOP () върху предния панели или CD STOP () върху дистанционното управление по време на възпроизвеждане.

### Прескачане на писта

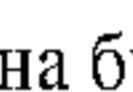
- За да отидете към следващата пътечка, натиснете бутона за Прескачане    .
- Когато бутонът за прескачане     се натисне веднъж по средата на пътечка, при всяко натискане на бутона се прескача една пътечка.

### Търсене на писта

След натискане и задържане на бутона          върху дистанционното управление по време на възпроизвеждане, след това отпуснете в точката която желаете.

#### Забележка

Тази функция не работи при възпроизвеждане на MP3 файл.

### Повторение

#### За да възпроизвеждате една пътечка повторно

По време на възпроизвеждане натиснете веднъж бутона за Повторение REPEAT.

- На дисплея се появява индикацията Повторение 1 "REPEAT 1".

#### За да възпроизвеждате повторно всички пътечки

По време на възпроизвеждане натиснете отново бутона за Повторение REPEAT.

- На дисплея се появява индикацията за Повторение на всички пътечки "REPEAT".

#### За да анулирате повторно възпроизвеждане

По време на възпроизвеждане натиснете още веднъж бутона за Повторение REPEAT.

- Индикаторът за повторение "Repeat indicator" изчезва.

### Проверка на информацията за MP3 файл

Натиснете бутон Mp3 Info по време на възпроизвеждане на MP3 файл.

- На дисплея се показва информацията (заглавие, автор или албум) за MP3 файла.
- Ако за MP3 файла няма информация, на дисплея се поява индикатор "NO ID3 TAG".

#### Забележка

Този уред може да възпроизвежда CD-R или CD-RW дискове, които съдържат аудиозаглавия или MP3 файлове.



### Програмирано възпроизвеждане

Можете да аранжирате последователността на пътеките върху дисковете и да създадете ваша собствена програма. Програмата може да съдържа до 20 пътечки.

1. Натиснете PROGRAM/MEMO на дистанционното в режим "Стоп".
2. За **⏮ ⏪ ⏩ ⏭** да подберете пътечката, натиснете бутона за Прескок  
Пример: на дисплея се появява "04 P-01".

Номер на писта	
Номер на програма	
3. Натиснете PROGRAM/MEMO на дистанционното.
4. Повторете стъпки от 1 до 3.
5. Натиснете бутон PLAY (**▶**) върху предния панел или бутон PLAY/PAUSE (**▶||**) върху дистанционното.  
На дисплея се появява "PROG."

### За да проверите съдържанието на програма

Натиснете PROGRAM/MEMO на дистанционното в режим "Стоп".  
- Ще бъде показан номер на пътека, и на програма.

### За да изчистите съдържанието на програма

Натиснете PROGRAM/MEMO на дистанционното в режим "Стоп". И след това натиснете бутона за Изчистване CLEAR върху предния панел, или за STOP (**■**) върху дистанционното управление.

### За да прибавите съдържания на програми

1. Натискайте PROGRAM/MEMO на дистанционното в режим "Стоп" на програмата, докато Номер на писта започне да мига.
2. Повторете стъпки от 2 до 4.

### За да модифицирате съдържания на програми

1. Натиснете PROGRAM/MEMO на дистанционното, за да се покаже на дисплея номерът на програмата, която желаете да промените.
2. Повторете стъпки от 2 до 4.

## За MP3/WMA

### MP3

- MP3 файлът съдържа аудиоданни, компресирани по схемата за кодиране на файлове MPEG1 аудиослой 3. Файловете, които имат разширение ".mp3", наричаме "MP3 файлове".
- Този уред не може да чете MP3 файлове, които нямат разширение ".mp3"

### WMA

- WMA форматът е технология на Microsoft за компресия на аудиофайлове.
- WMA (Windows Media Audio) предлага двойно по-голяма аудиокомпресия в сравнение с формата MP3.

### Съвместимостта на MP3 дисковете с този уред е ограничена както следва:

1. Честота на стробирание / 8 - 48kHz
2. Скорост на обмен / 8 - 320kbps
3. Физическият формат на CD-R диска трябва да бъде "ISO 9660"
4. Ако записвате MP3 файлове със софтуер, който не може да създаде файлова система (FILE SYSTEM), напр. "Direct-CD" и т.н., невъзможно е тези файлове да бъдат възпроизведени. Препоръчваме ви да използвате Easy-CD Creator, който създава файлова система ISO9660.
5. Имената на файлове трябва да бъдат с дължина до 30 букви и трябва да включват разширение ".mp3" напр. "\*\*\*\*\*.MP3".
6. Ако общият брой на файловете на диска е повече от 1000, той ще бъде показан като 999.

### За многосесийността (MULTI SESSION)

- Тази функция разпознава многосесийния диск според типа на CD-ROM диска.

напр.: Ако в първата сесия има MP3 файлове, възпроизвеждат се само MP3 файловете от първата сесия. Ако във всички сесии има само MP3 файлове, възпроизвеждат се всички MP3 файлове от всяка сесия. Ако в първата сесия има Аудио CD, възпроизвежда се само Аудио CD от първата сесия.

## Функция USB (само при модели LX-U551/U251)

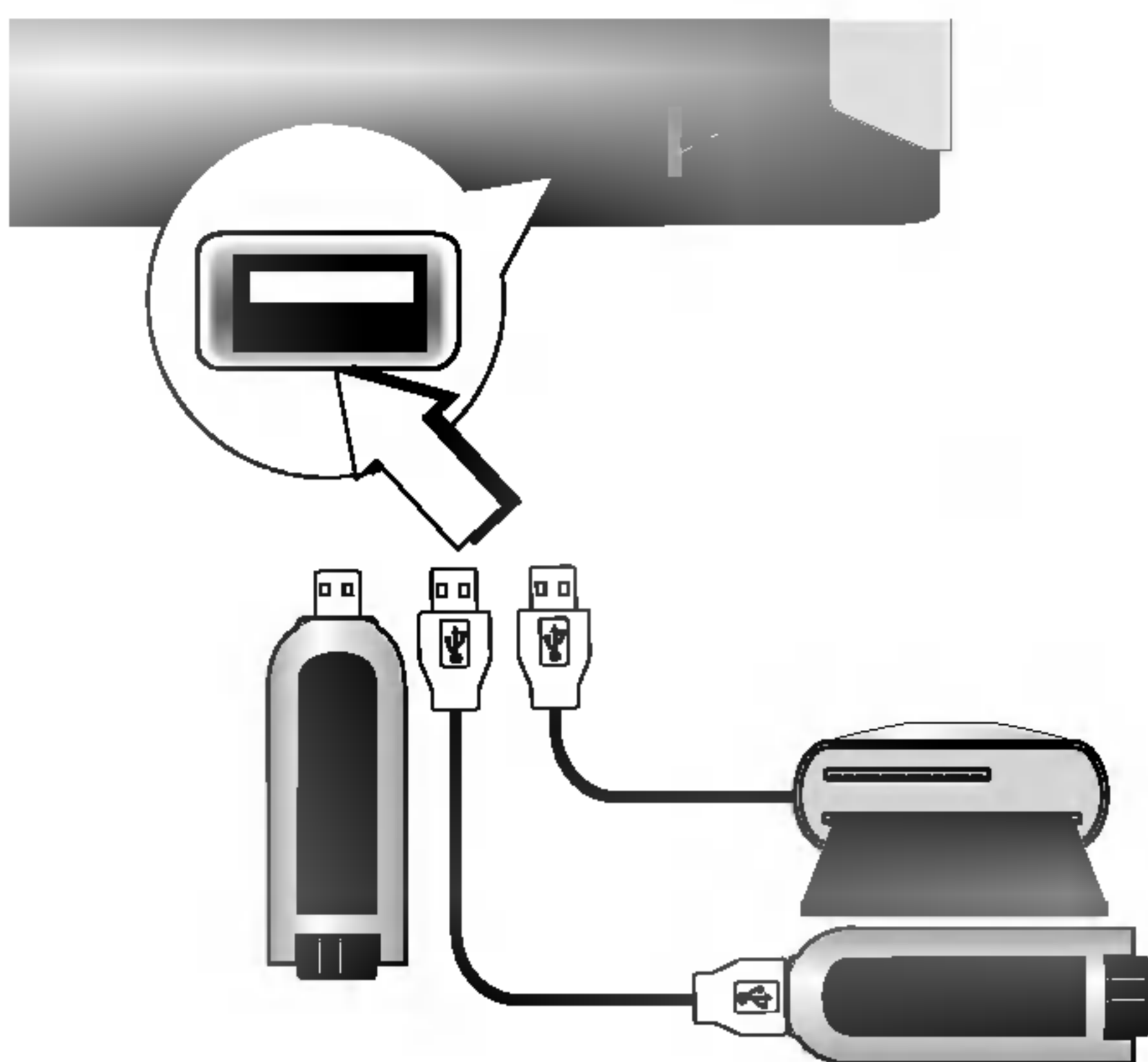

### Базисно възпроизвеждане

1. Включете USB-устройството в USB-конектора на вашия уред.
2. Натиснете бутон USB, за да влезете в режим USB.  
На дисплея се появява "CHECKING", а след това се показва общият брой на файловете.
3. Натиснете PLAY (▶) върху предния панел или PLAY/PAUSE (▶||) върху дистанционното управление.  
Освен това можете да възпроизведете, като използвате ЦИФРОВИТЕ бутони.

### Забележка

Ако искате да използвате други функции освен "Основни правила за възпроизвеждане", вижте и раздел "Възпроизвеждане на CD".

### Преминаване към други карти

Когато използвате MP3-плейер или карта с памет, натиснете D.SKIP върху дистанционното управление по време на възпроизвеждане или в режим стоп.

### Забележки

- Не отстранявайте MP3-плейера или картата с памет, докато се възпроизвежда от USB.
- Не поставяйте и не изваждайте картата с памет, когато я възпроизведате от USB-устройство за четене на множество карти с памет.
- Броят на достъпните файлове е максимум 999 изпълнителни адреса.
- Трябва да съхраните файла в картата с памет след форматиране.
- Не се поддържа вграден твърд диск.
- Не се поддържа MP3-плейер, който изисква инсталация на устройството.
- Този уред може да възпроизвежда от USB-устройство, съдържащо MP3/WMA-файлове.
- Името на MP3-файла и ID3 TAG трябва да бъдат на английски.
- Този плейер не може да форматира карти с памет.
- Този плейер не може да използва USB-хъб.
- Препоръчвани карти с памет Compact Flash Card (CFC), Micro Drive (MD), Smart Media Card (SMC), Memory Stick (MS), Secure Digital Card (SD), Multi Media Card (MMC), Memory Stick Pro (MS-Pro)
  - Съвместими с: FAT12,16,32
  - Използвайте само препоръчаните карти с памет.

## 4. Поддръжка и сервиз

### Транспортиране на уреда

Оригиналният кашон и опаковъчните материали, с които е доставен уредът, може да ви потрябват. За максимална защита опаковайте уреда отново така, както е бил опакован в завода, ако желаете да го транспортирате.

### Почистване на уреда

За почистване на плейъра използвайте парче мек сух плат. Ако повърхностите са много замърсени, използвайте парче мек плат, леко навлажнено с разтвор на неагресивен миещ препарат.

В никакъв случай не използвайте силни разтворители, като алкохол, бензин или разреждател за боя. Те могат да повредят повърхността на уреда.

Не използвайте летливи течности, като напр. спрей против насекоми, в близост до уреда. Не оставяйте гумени или пластмасови предмети в контакт с уреда за дълго време. Те могат да оставят отпечатащи върху повърхността.

### Сервиз

Използвайте таблицата на следващата страница, за да разрешите някой проблем, преди да се обадите в сервиза.



## Откриване и отстраняване на неизправности

Симптом	Причина	Корекция
Няма захранване.	<ul style="list-style-type: none"> <li>Кабелът за захранване е изключен.</li> </ul>	<ul style="list-style-type: none"> <li>Включете добре кабела за захранване в контакта на стената.</li> </ul>
Няма звук.	<ul style="list-style-type: none"> <li>Захранването от оборудването за външно захранване е изключено.</li> </ul>	<ul style="list-style-type: none"> <li>Включете оборудването за външно захранване.</li> </ul>
Устройството не започва да възпроизвежда.	<ul style="list-style-type: none"> <li>Не е поставен диск.</li> </ul>	<ul style="list-style-type: none"> <li>Поставете диск.</li> </ul>
	<ul style="list-style-type: none"> <li>Поставен е диск, който не може да бъде възпроизведен.</li> </ul>	<ul style="list-style-type: none"> <li>Поставете диск, който може да бъде възпроизведен.</li> </ul>
	<ul style="list-style-type: none"> <li>Дискът е поставен обратно.</li> </ul>	<ul style="list-style-type: none"> <li>Поставете диска със страната за възпроизвеждане надолу.</li> </ul>
	<ul style="list-style-type: none"> <li>Дискът не е поставен в рамките на водача.</li> </ul>	<ul style="list-style-type: none"> <li>Поставете диска върху поставката за дискове правилно в рамките на водача.</li> </ul>
	<ul style="list-style-type: none"> <li>Дискът е мръсен.</li> </ul>	<ul style="list-style-type: none"> <li>Почистете диска.</li> </ul>
Дистанционното не работи правилно.	<ul style="list-style-type: none"> <li>Дистанционното не е насочено към сензора за дистанционно на устройството.</li> </ul>	<ul style="list-style-type: none"> <li>Насочете дистанционното към сензора за дистанционно на устройството.</li> </ul>
	<ul style="list-style-type: none"> <li>Дистанционното е твърде далече от устройството.</li> </ul>	<ul style="list-style-type: none"> <li>Работете с дистанционното в рамките на 23 фута (7 m).</li> </ul>
	<ul style="list-style-type: none"> <li>Има препятствие на пътя между дистанционното и устройството.</li> </ul>	<ul style="list-style-type: none"> <li>Отстранете препятствието.</li> </ul>
	<ul style="list-style-type: none"> <li>Батериите на дистанционното са изтощени.</li> </ul>	<ul style="list-style-type: none"> <li>Сменете батериите с нови.</li> </ul>

## 5. СПРАВКИ

### Спецификация

раздел		МОДЕЛИ	LX-U551A/D/X LX-W551A/D/X	LX-U251A/D/X LX-W251A/D/X
[Общи]	Електрозахранване	Погледнете на задния панел.		
	Разход на енергия	100W	60W	
	Тегло	5.5kg	4.4kg	
	Външни размери (Д x В x Ш)	170 X 195 X 323mm		
[CD]	Честотна характеристика	40 - 18000 Hz		
	Съотношение сигнал-шум	70 dB		
	Динамичен обхват	70 dB		
[Радио]	FM	Радио обхват	87.5 - 108.0 MHz или 65 - 74 MHz, 87.5 - 108.0 MHz	
		Средна честота	10.7 MHz	
		Съотношение сигнал-шум	60/55 dB	
		Честотна характеристика	60 - 10000 Hz	
	AM (MW)	Радио обхват	522 - 1620 kHz или 520 - 1720 kHz	
		Средна честота	450 kHz	
		Съотношение сигнал-шум	35 dB	
		Честотна характеристика	100 - 1800 Hz	
[Усилва-тел]	Електрозахранване на изхода	50W + 50W	20W + 20W	
	T.H.D	0.2%		
	Честотна характеристика	40 - 25000 Hz		
	Съотношение сигнал-шум	80 dB		
[КАСЕТА]	Скорост на касетата	3000 ± 3% (MTT-111. НОРМАЛНА СКОРОСТ)		
	Нискочестотно трептене	0.25% (MTT -111, JIS-WTD)		
	Време за пренавиване напред/назад	120sec (C-60)		
	Честотна характеристика	250 - 8000Hz		
	Съотношение сигнал-шум	43dB(P/B)/43dB(R/P)		
	Разделяне на каналите	50dB(P/B)/45dB(R/P)		
	Коефициент на изтриване	55dB (MTT-5511)		
[Говорители]		LXS-U551/LXS-W551	LXS-U251/LXS-W251	
	Тип	2 пътеки 2 говорителя	2 пътеки 2 говорителя	
	Импеданс	6 Ω	6 Ω	
	Честотна характеристика	85 - 20000 Hz	90 - 20000 Hz	
	Ниво на налягането на звука	88 dB/W (1m)	87 dB/W (1m)	
	Изчислено електрозахранване на входа	50 W	20 W	
	Максимално електрозахранване на входа	100 W	40 W	
	Нетни размери (Д x В x Ш)	160x250x186mm	160x250x186mm	
	Нетно тегло	2.2kg	2.1kg	

Дизайнът и спецификациите подлежат на промяна без предупреждение.



P/NO : 3834RH0108C