

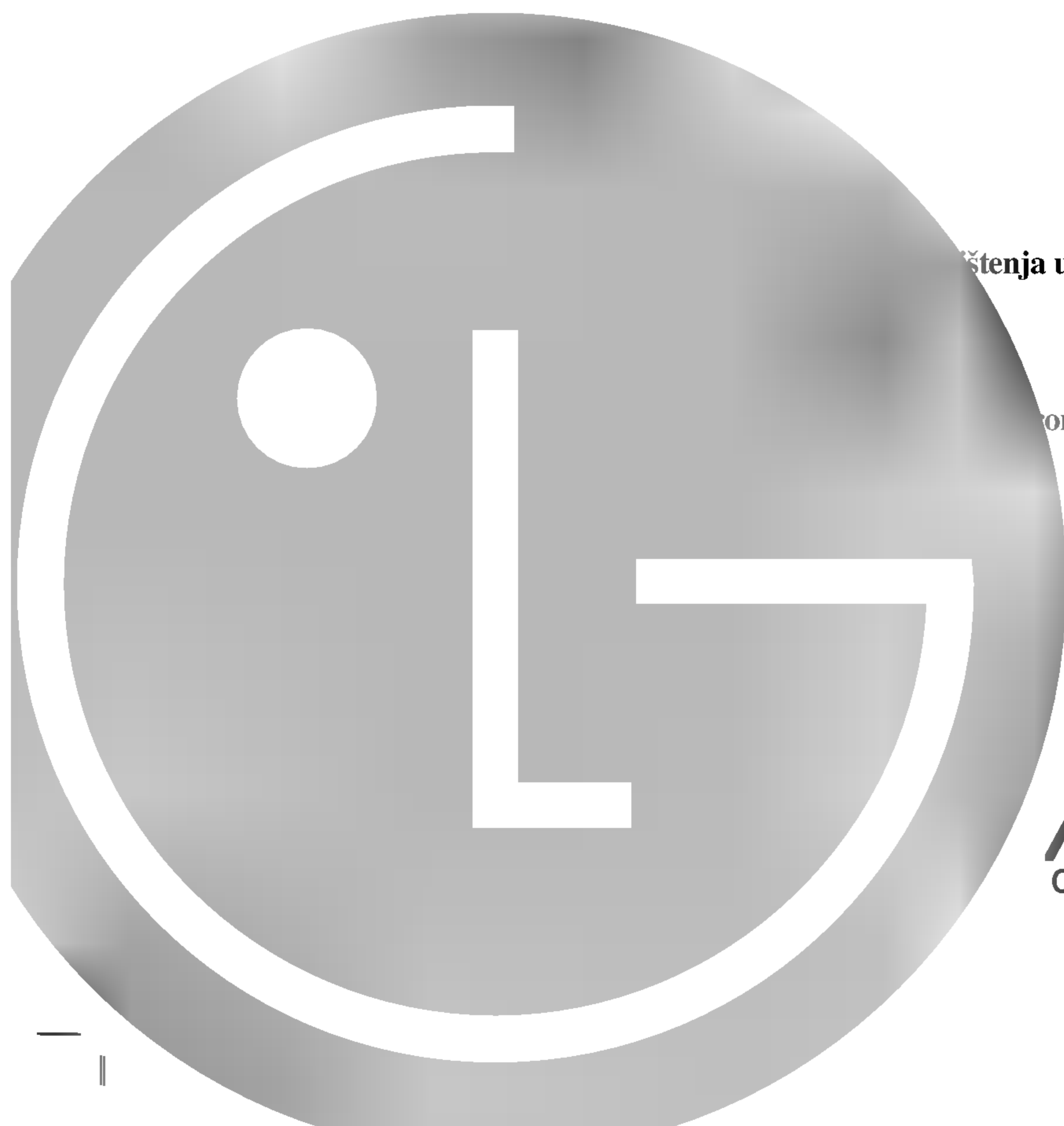

# MIKRO HI-FI SISTEM KORISNIČKI PRIRUČNIK

**MODELI: LX-U551 (LX-U551A/D/X, LXS-U551)  
LX-U251 (LX-U251A/D/X, LXS-U251)  
LX-W551 (LX-W551A/D/X, LXS-W551)  
LX-W251 (LX-W251A/D/X, LXS-W251)**



Štenja uređaja pažljivo proučite ovaj

omjenama bez obavijesti o



**MP3**  
CD-R/RW



**COMPACT**  
**disc**  
DIGITAL AUDIO



## Upozorenja



**OPREZ: OVO UPUTE ZA SERVISIRANJE SLUŽE SAMO KVALIFICIRANOM SERVISNOM OSOBLJU. KAKO BISTE SMANJILI RIZIK STRUJNOG UDARA, NE IZVODITE NIKAKVE DRUGE SERVISNE RADOVE NA UREĐAJU, OSIM ONIH OPISANIH U UPUTAMA ZA RAD, IZUZEV SLUČAJA DA STE ZA SERVISNE RADOVE KVALIFICIRANI.**



**Oprez: Uređaj ne smije biti izložen vodi (kapanje ili pljuštanje) niti bi predmeti ispunjeni tekućinom, kao na primjer, vaze, smjele blizu uređaja ili postavljene na uređaj.**

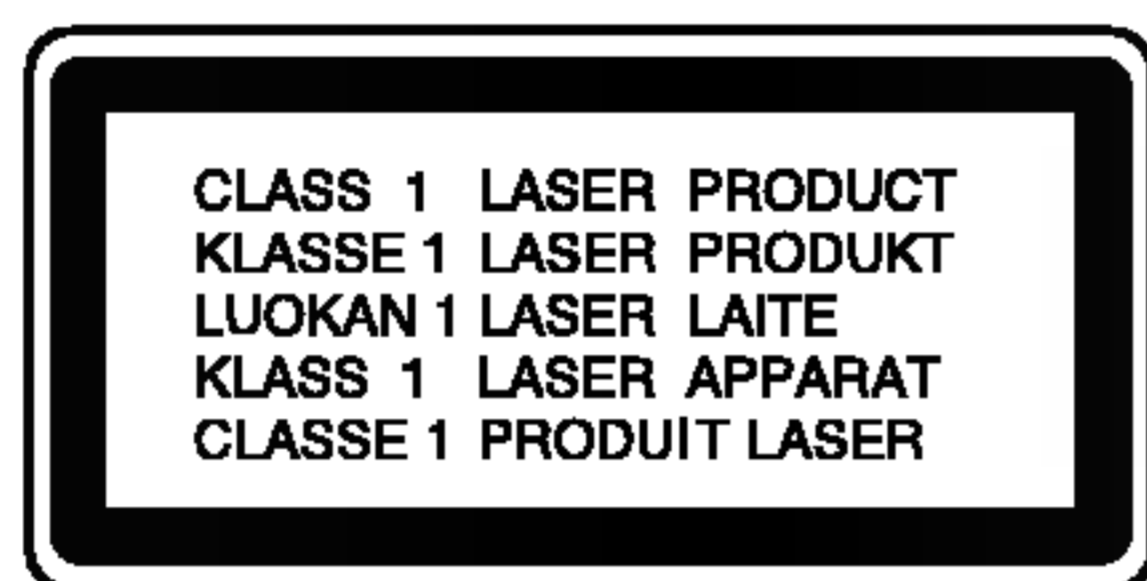

**OPREZ: U ovom uređaju primijenjen je laserski sustav.**

**Kako biste osigurali ispravnu uporabu ovog uređaja, molimo vas da pažljivo pročitate ovaj priručnik za korisnike i sačuvate ga za buduće potrebe. Bude li uređaju potrebna intervencija za održavanje, kontaktirajte ovlaštenu servisnu centar.**

**Upotreba kontrolnih tipki, podešavanja, ili pokretanje postupaka osim onih ovdje navedenih može dovesti do opasne izloženosti radijaciji.**

**Kako biste spriječili izravni izloženost laserskim zrakama, ne otvarajte poklopac. Kad se poklopac otvori, radijacijske zrake postaju vidljive. NE GLEDajte U ZRAKE.**



**UPOZORENJE: Ovaj uređaj nemojte instalirati u zatvorene prostore kao što su police za knjige ili slična mjesta.**

### PAŽNJA u vezi s napojnim kabelom

**Za većinu se kućanskih parata preporuča da budu uključeni u posebni strujni krug;**

To znači da bi strujni krug jedne utičnice trebao napajati samo jedan kućanski aparat, te se u njega ne bi trebali uključiti dodatni strujni krugovi i dodatne utičnice. Kako biste imali potpune informacije, provjerite na stranici specifikacija ovog priručnika za korisnike.

Ne preopterećujte zidne strujne utičnice.

Preopterećene zidne strujne utičnice, labavo pričvršćene ili oštećene zidne strujne utičnice, oštećeni produžni kabeli, nategnuti napojni kabeli ili oštećena ili napuknuta izolacija žica mogu biti opasni. Bilo koja od navedenih situacija može dovesti do strujnog udara ili izbijanja požara. Povremeno provjeravajte kabel Vašeg kućanskog aparata, i ukoliko se na njemu vidi ikakvo oštećenje ili tragovi propadanja, isključite kabel iz utičnice, kućanski aparat više nemojte koristiti, te kabel zamijenite novim istog proizvođača kod vašeg servisera.

Zaštitite napojni kabel kućanskog aparata od fizičke ili mehaničke zlouporabe, kao na primjer od frkanja, natezanja, udaranja, zatvaranja vratima ili nagazivanja. Posebice pazite na utikač, zidne utičnice i na mjesto gdje napojni kabel izlazi iz kućanskog aparata.



Ovaj uređaj je proizveden prema direktivama EEC DIRECTIVE 89/336/EEC, 93/68/EEC i 73/23/EEC, koji se odnose na propise za radijske interferencije.



### Uklanjanje starog aparata

1. Ako se na proizvodu nalazi simbol prekrizene kante za smeće, to znači da je proizvod pokriven europskom direktivom 2002/96/EC.
2. Električni i elektronski proizvodi ne smiju se odlagati zajedno s komunalnim otpadom, već u posebna odlagališta koja je odredila vlada ili lokalne vlasti.
3. Pravilno odlaganje starog proizvoda spremit će potencijalne negativne posljedice po okoliš i zdravlje ljudi.
4. Podrobnije informacije o odlaganju starog proizvoda potražite u gradskom uredu, službi za odlaganje otpada ili u trgovini u kojoj ste kupili proizvod.



Ovaj logo se odnosi samo na modele LX-U551/U251.

## Sadržaj

|  |       |
|--|-------|
| <b>1 UVOD</b> .....                        | 4-6   |
| Simboli korišteni u priručniku .....       | 4     |
| Napomene o kasetama .....                  | 4     |
| Obavijesti o diskovima .....               | 4     |
| Rukovanje diskovima .....                  | 4     |
| Čuvanje diskova .....                      | 4     |
| Čišćenje diskova .....                     | 4     |
| Prednja strana/Stražnja strana .....       | 5     |
| Daljinsko upravljanje .....                | 6     |
| Umetanje baterija u daljinski upravljač .. | 6     |
| Raspon funkcioniranja daljinskog upravlja  | 6     |
| <b>2 Instalacija</b> .....                 | 7     |
| Priključenje sustava zvučnika .....        | 7     |
| Priključenje vanjske antene .....          | 7     |
| Dodatni uređaji .....                      | 7     |
| <b>3 UPORABA</b> .....                     | 8-16  |
| Ugađanje voltaže (OPCIJSKI) .....          | 8     |
| Ugađanja zvuka .....                       | 8     |
| Ugađanje glasnoće zvuka .....              | 8     |
| Utičnica za slušalic .....                 | 8     |
| Isključivanje zvuka (funkcija "MUTE") ..   | 8     |
| Ugađanje kvalitete zvuka .....             | 8     |
| SURROUND .....                             | 8     |
| XDSS (Extreme Dynamic Sound System)        | 8     |
| OAO (Orjentacijski Akustični Optimizer)    |       |
| uključeno/isključeno (ON/OFF) .....        | 8     |
| MP3 ugađanje (Optimizer) .....             | 8     |
| Zatamnjenje (DIMMER) .....                 | 8     |
| Automatsko odabiranje funkcija .....       | 9     |
| Podešavanje sata .....                     | 9     |
| Korištenje funkcije zaustavljanja SLEEP .. | 9     |
| Brojač vremena .....                       | 10    |
| RDS Funkcija - OPCIJSKI .....              | 11    |
| O funkciji RDS .....                       | 11    |
| Ugađanje RDS sistema .....                 | 11    |
| Opcije display-a RDS-a .....               | 11    |
| Pretraživanje programa (PTY) .....         | 11    |
| Ugađanje radio-postaja .....               | 12    |
| Slušanje radija .....                      | 12    |
| Reprodukcija kasete .....                  | 13    |
| Osnovna reprodukcija .....                 | 13    |
| Zaustavljanje .....                        | 13    |
| Poništavanje brojača kasete .....          | 13    |
| Za premotavanje naprijed ili nazad .....   | 13    |
| Nasnimavanje kasete .....                  | 13    |
| Osnovno podešavanje .....                  | 13    |
| Opće snimanje .....                        | 13    |
| Sinkronizirano snimanje s CD-a na kasetu   | 13    |
| Reprodukcija CD-a .....                    | 14-15 |
| Osnovna reprodukcija .....                 | 14    |
| Zaustavljanje puštanja .....               | 14    |
| Prekidanje puštanja .....                  | 14    |
| Preskakanje snimke .....                   | 14    |
| Pretraživanje snimke .....                 | 14    |
| Ponavljanje .....                          | 14    |
| Provjeravanje informacija MP3 datoteke ..  | 14    |
| Programsko puštanje .....                  | 15    |
| O MP3/WMA .....                            | 15    |
| USB funkcija (samo modeli LX-U551/U251)    | 16    |
| <b>4 Održavanje i servisiranje</b> .....   | 17-18 |
| Dostavljanje uređaja .....                 | 17    |
| Čišćenje uređaja .....                     | 17    |
| Servisiranje .....                         | 17    |
| Rješavanje problema .....                  | 18    |
| <b>5 PREPORUKE</b> .....                   | 19    |
| Posebnosti .....                           | 19    |





# 1.UVOD

Kako biste pravilno koristili ovaj uređaj, molimo Vas da pažljivo pročitate ovaj priručnik za korisnike i zadržite ga za buduće potrebe.

Ovaj priručnik daje Vam informacije no radu i održavanju Vašeg CD playera. Ako uređaj bude zahtijevao servisiranje, kontaktirajte ovlaštenog lokalnog serviseru (pogledajte poglavlje 4, Održavanje i servisiranje).

## Simboli korišteni u priručniku

 Označava opasnost koja bi mogla prouzročiti štetu na uređaju ili drugu materijalnu štetu.

 Označava posebne funkcije ovog uređaja

## Napomene o kasetama

### Sprječavanje presnimavanja

Slučajno brisanje snimke i presnimavanje može se spriječiti pomicanjem pločice na kaseti.

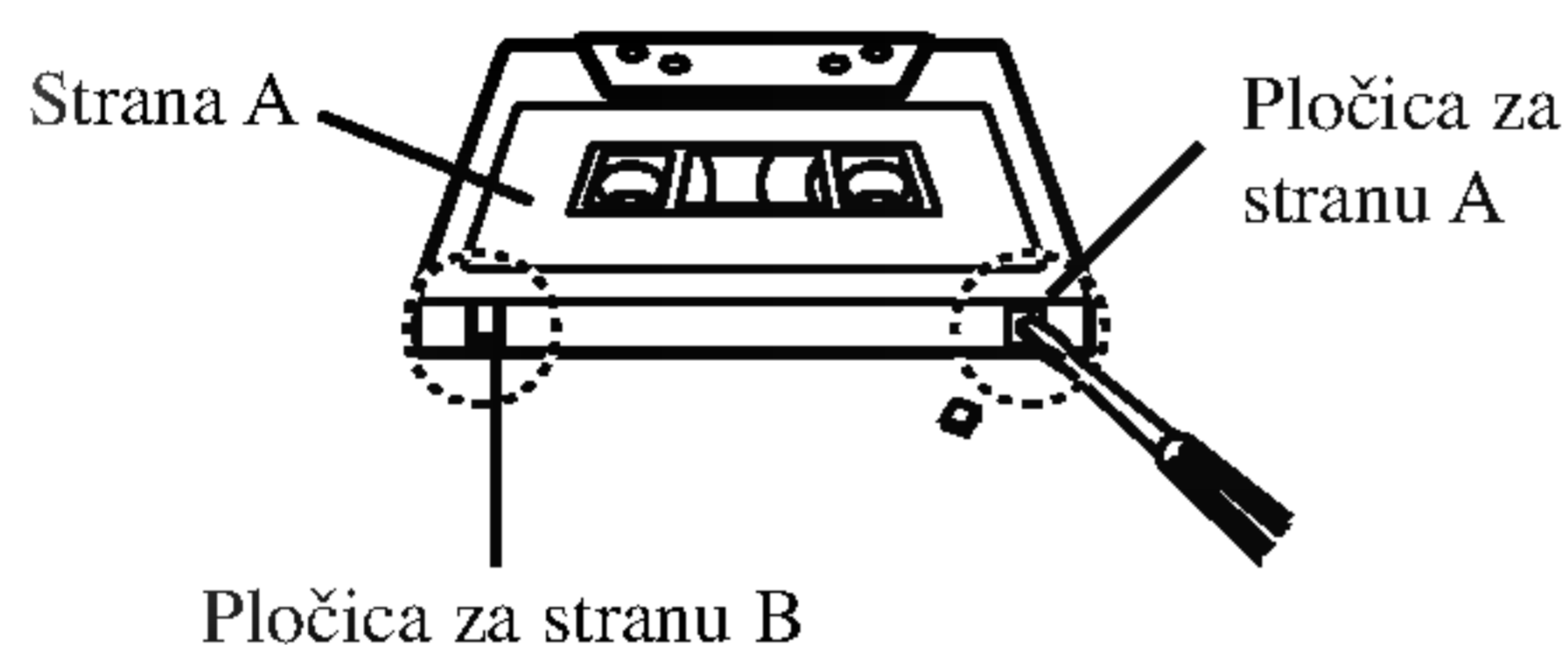

Za ponovno snimanje i presnimavanje, rupu na mjestu pločice zalijepite ljepljivom trakom.



### Više o zaštitnoj traci

Prije nego uključite uređaj, skinite zaštitnu traku na vratima za kasetu na prednjoj ploči.

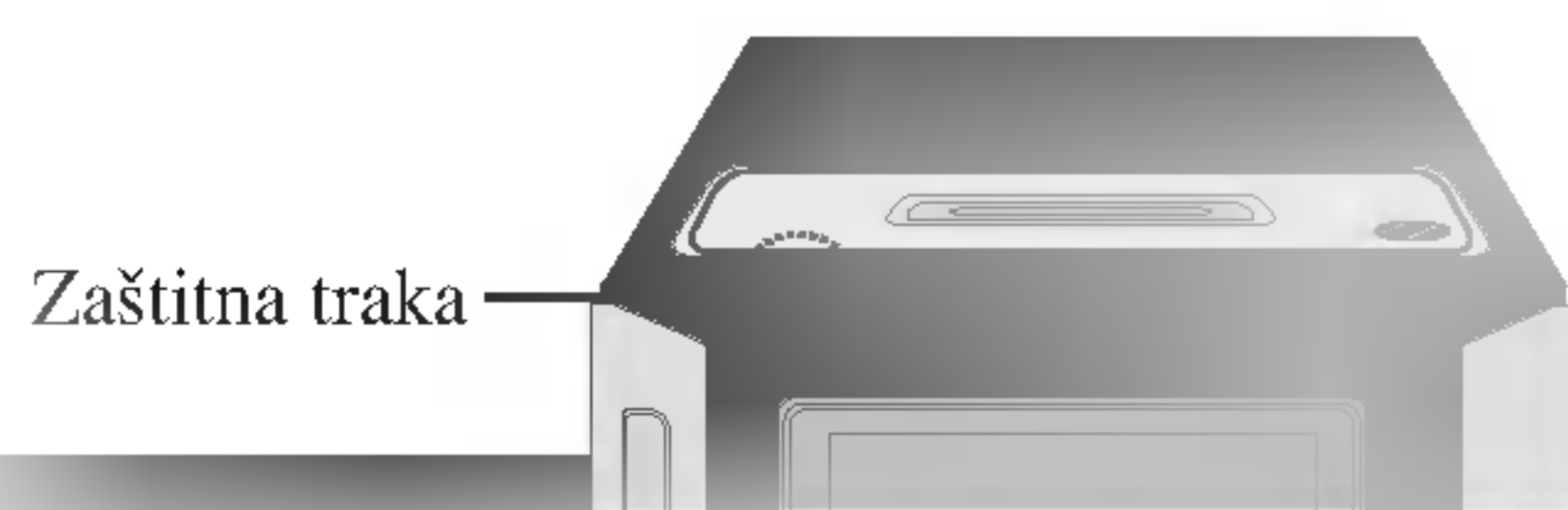

## Obavijesti o diskovima

### Rukovanje diskovima

Ne dirajte stranu diska koja služi za reprodukciju. Držite disk za rubove tako da na površini ne ostanu otisci prstiju. Na disk ne lijepite papir ili ljepljivu traku. Nikada ne lijepite papir ili naljepnice na disk.

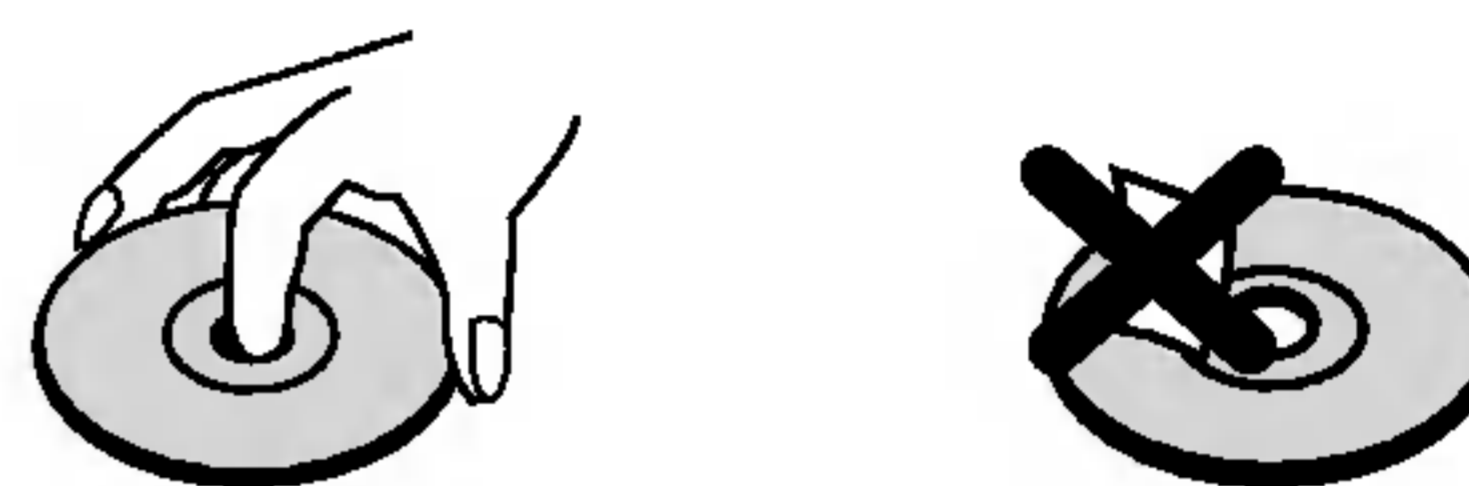

### Čuvanje diskova

Nakon puštanja, disk spremite u kutiju. Ne izlažite disk izravnoj sunčevoj svjetlosti ili izvorima topline, te bga nikada ne ostavljajte u automobilu izloženog izravnoj sunčevoj svjetlosti.

### Čišćenje diskova

Otisci prstiju i prašina na disku mogu prouzročiti lošu kvalitetu slike i zvuka. Prije reprodukcije disk očistite čistom krpom. Disk brišite od sredine prema vanjskom dijelu.



Ne upotrebljavajte agresivne otopine poput alkohola, benzina, razrjeđivača, komercijalnih sredstava za čišćenje ili antistatičkog raspršivača namijenjenog čišćenju starih vinilnih ploča.

## Prednja strana/Stražnja strana

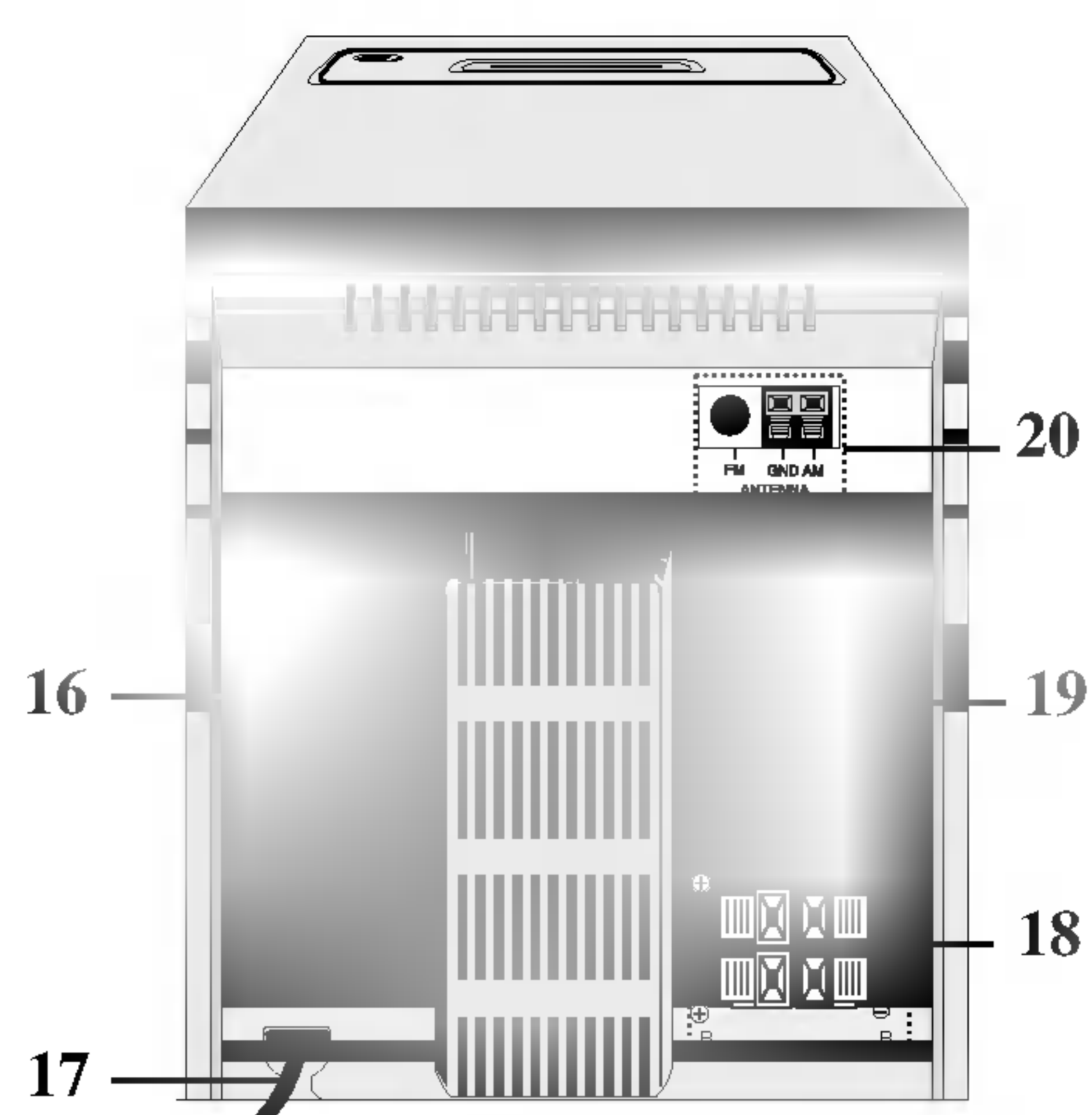
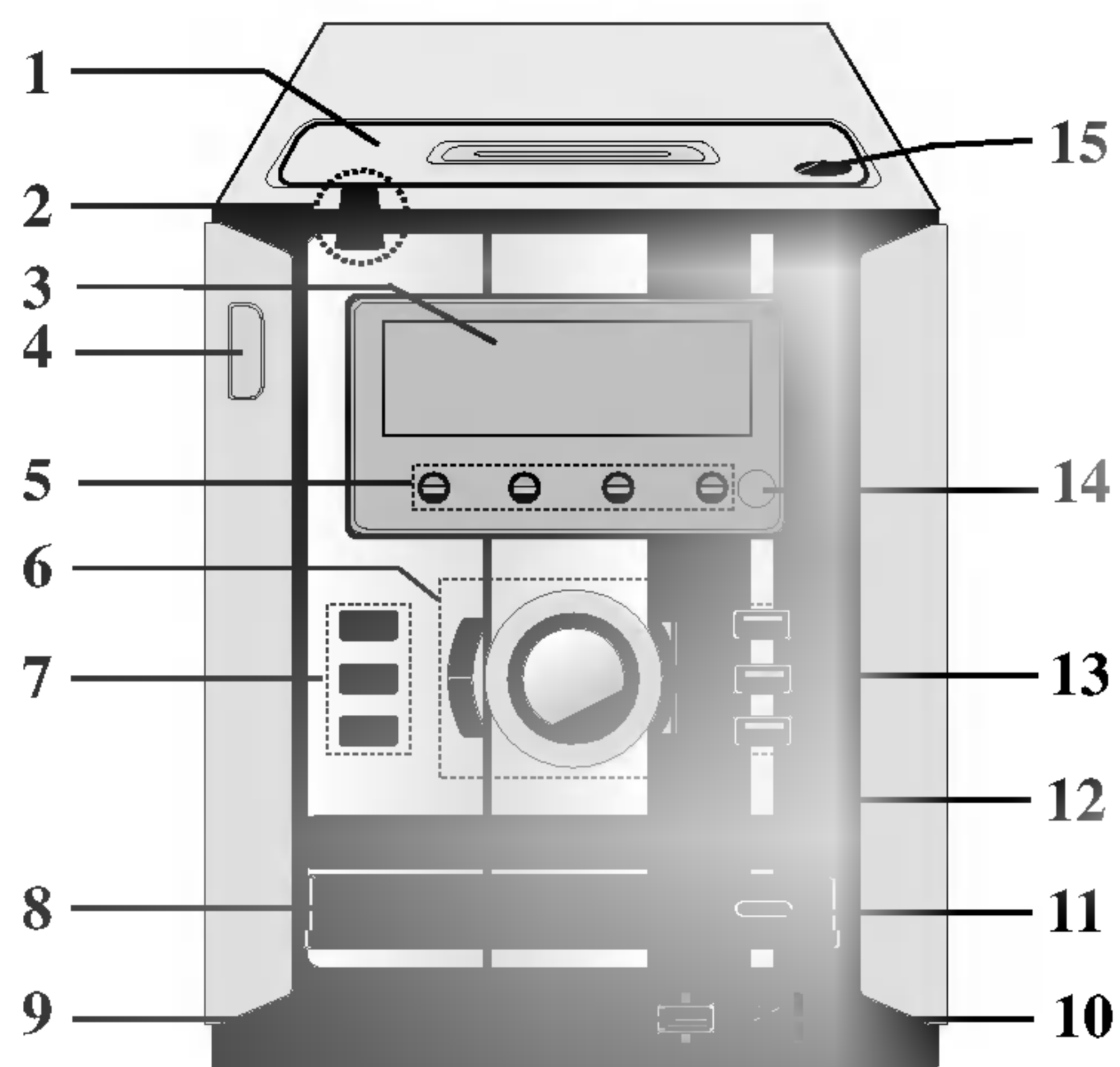

1. VRATA ZA KAZETU
2. ZAŠTITNA TRAKA  
(Prije nego što uključite uređaj, skinite zaštinu traku.)
3. Zaslون
4. Tipka POWER ZA UKLJUČIVANJE (⏻)
5. Tipka ZA ODABIR FUNKCIJA  
[TUNER, CD/MP3, AUX (samo modeli LX-W551 i LX-W251), USB (samo modeli LX-U551 i LX-U251) TAPE]
6.
  - Tipka za vraćanje na prethodno postavljanje [PRESET (-/+)](TUNER)
  - Tipka za puštanje unatrag (◀) (kaset):OPCIJSKI
  - Tipka za puštanje PLAY (▶) (kaset,CD)
  - Tipka za ugađanje [TUNING (-/+)]
  - Tipka za preskakanje/pretraživanje (CD SKIP/SEARCH)((◀◀ ◀◀/▶▶ ▶▶))
  - Tipka za brzo premotavanje naprijed /nazad ((◀◀ ◀◀/▶▶ ▶▶))
  - Kotačić za kontrolu glasnoće
7.
  - Tipka TIMER ZA FUNKCIJU TIMERA
  - Tipka CLOCK ZA SAT
  - Tipka MP3 OPT.
8.
  - Tipka RDS :OPCIJSKI
  - Tipka ZA POSTAVLJANJE(SET) (SATA /TIMER)
  - Tipka ZA PAUZIRANJE REPRODUKCIJE CD-a (CD||)
  - Tipka ZA PONIŠTAVANJE BROJAČA KASETE (COUNT.RESET)
  - Tipka MODE/RIF
  - Tipka ZA ODABIR NAČINA REPRODUKCIJE (PLAY MODE)
  - Tipka ZA SINKRONIZIRANO SNIMANJE S CD-a (CD SYNC.)
9. USB priljučak (samo modeli LX-U551 i LX-U251)
10. UTIČNIČA ZA SLUŠALICE (🎧): Ø3.5mm
11. Tipka STOP(■)/CLEAR
12. VRATA PRETINCA CD-a
13.
  - Tipka XDSS
  - Tipka OAO (Orjentacijski Akustični Optimizer)
  - Tipka ▲ OPEN/CLOSE
14. Senzor za daljinski upravljač
15. ▲ MJESTO ZA OTVARANJE PRETINCA KASETE PRITISKOM (▲ PUSH EJECT)
16. PREKIDAČ ZA ODABIR VOLTAŽE :OPCIJSKI
17. KABEL ZA NAPAJANJE ELEKTRIČNOM ENERGIJOM
18. TERMINAL ZA ZVUČNIKE
19. POMOĆNE ULAZNE UTIČNICE
20. TERMINAL ZAANTENU

## Daljinsko upravljanje

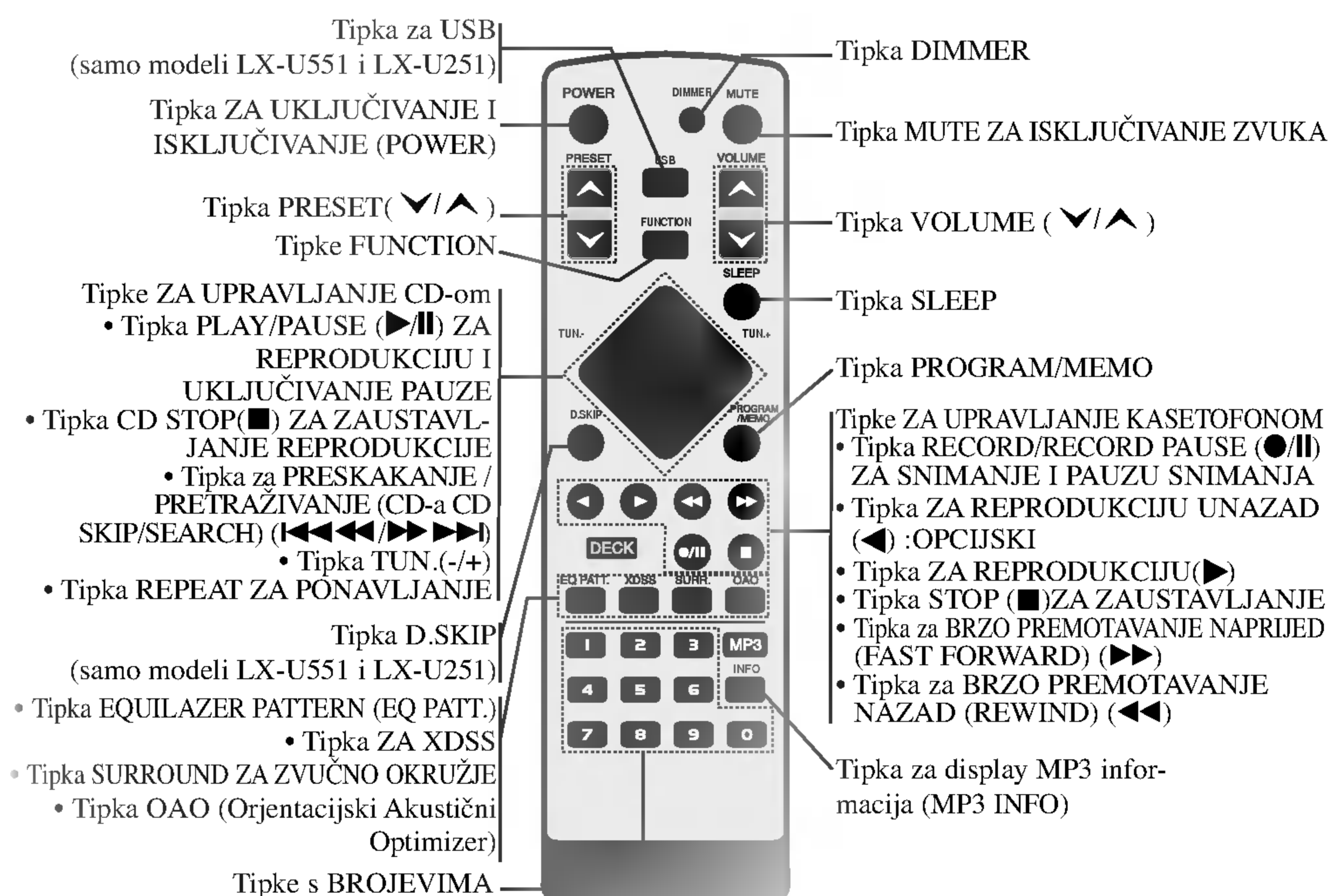

### Umetanje baterija u daljinski upravljač



Skinite poklopac sa stražnje strane daljinskog upravljača,u

⊕ i ⊖ umetnite dvije R03 (veličina AAA) baterije u ispravnom smjeru.

**⚠ Opresz:** Nemojte miješati stare i nove baterije.Nikad ne koristite različite vrste baterija (standardne,alkalne itd.).

### Raspon funkcioniranja daljinskog upravljača

Daljinski upravljač usmjerite prema senzoru i pritišćite tipke.

Udaljenost: Oko 7 m od prednjeg dijela senzora daljinskog upravljača.

Kut: Oko 30 °u svakom smjeru od prednjeg dijela senzora daljinskog upravljača..



## 2. Instalacija

### Priključenje sustava zvučnika

Priljučite kablove zvučnika na priključke za zvučnike.

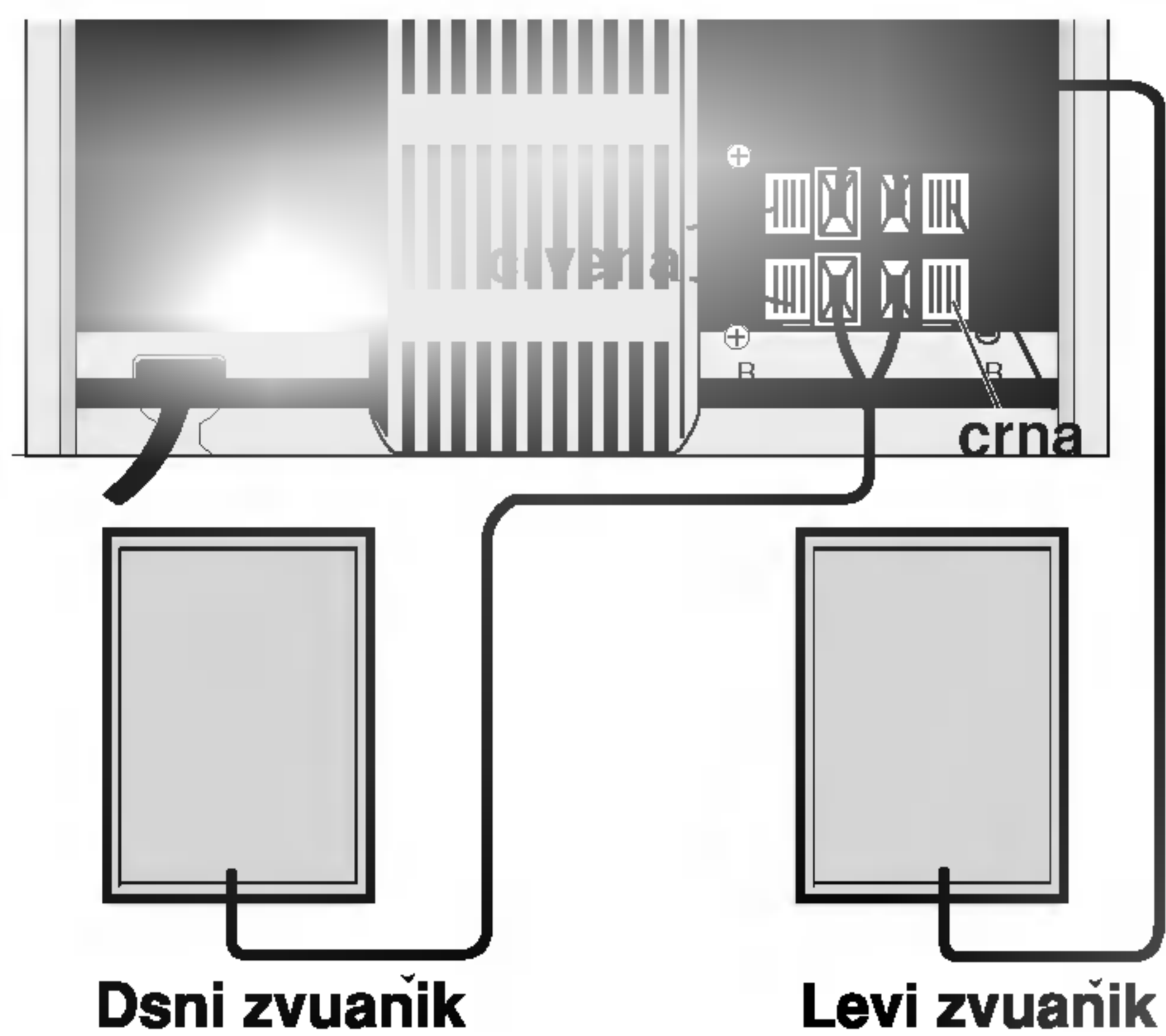

#### Napomena

- Uverite se u pravilno povezivanje + sa + i - sa -. U slučaju da je polaritet nepravilno povezan zvuk će biti loš i niske kvalitete.
- Ne skidajte prednju stranu zvučnika.

### Priključenje vanjske antene

Povežite dostavljene FM/AM antene da bi slušali radio.

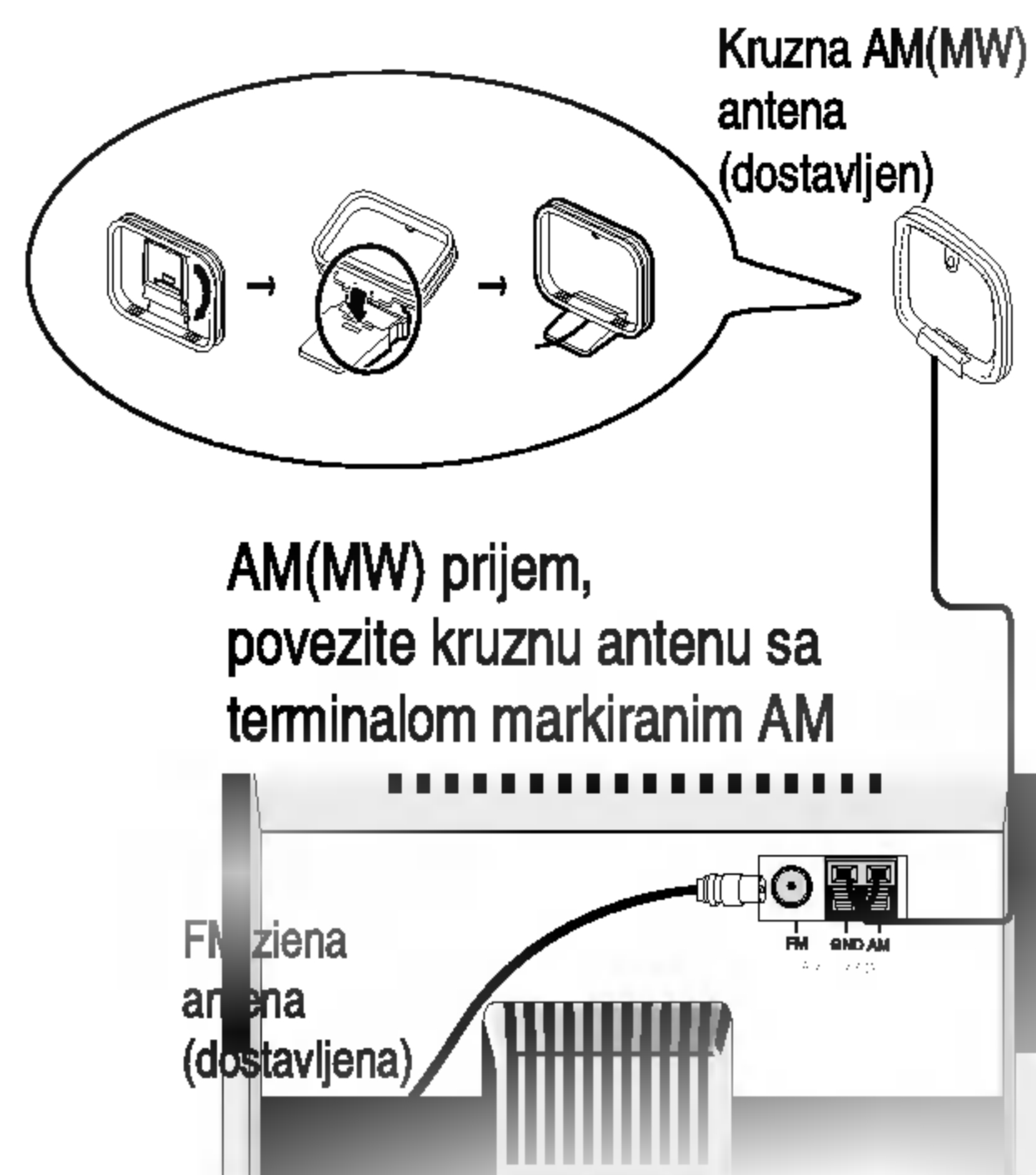

#### Napomena

- Da bi zaštitili kružnu am antenu od interferencije držite je dalje od uređaja i komponenti.
- Budite sigurni da je FM žičana antena potpuno ispravljena.
- Posle priključivanja, antenu održavajte je horizontalno.

### Dodatni uređaji

Spojite dodatne uređaje poput TV ili video rekordera preko stražnjih AUX priključaka i pritisnite tipku AUX.

#### Napomena

- Također možete snimati s dodatnog ulaznog izvora (vidi odjeljak za snimanje).
- Isključite uređaj, a zatim priključite pomoćni uređaj prije nego što priključite pomoćni uređaj. Zato jer bi moglo doći do buke.

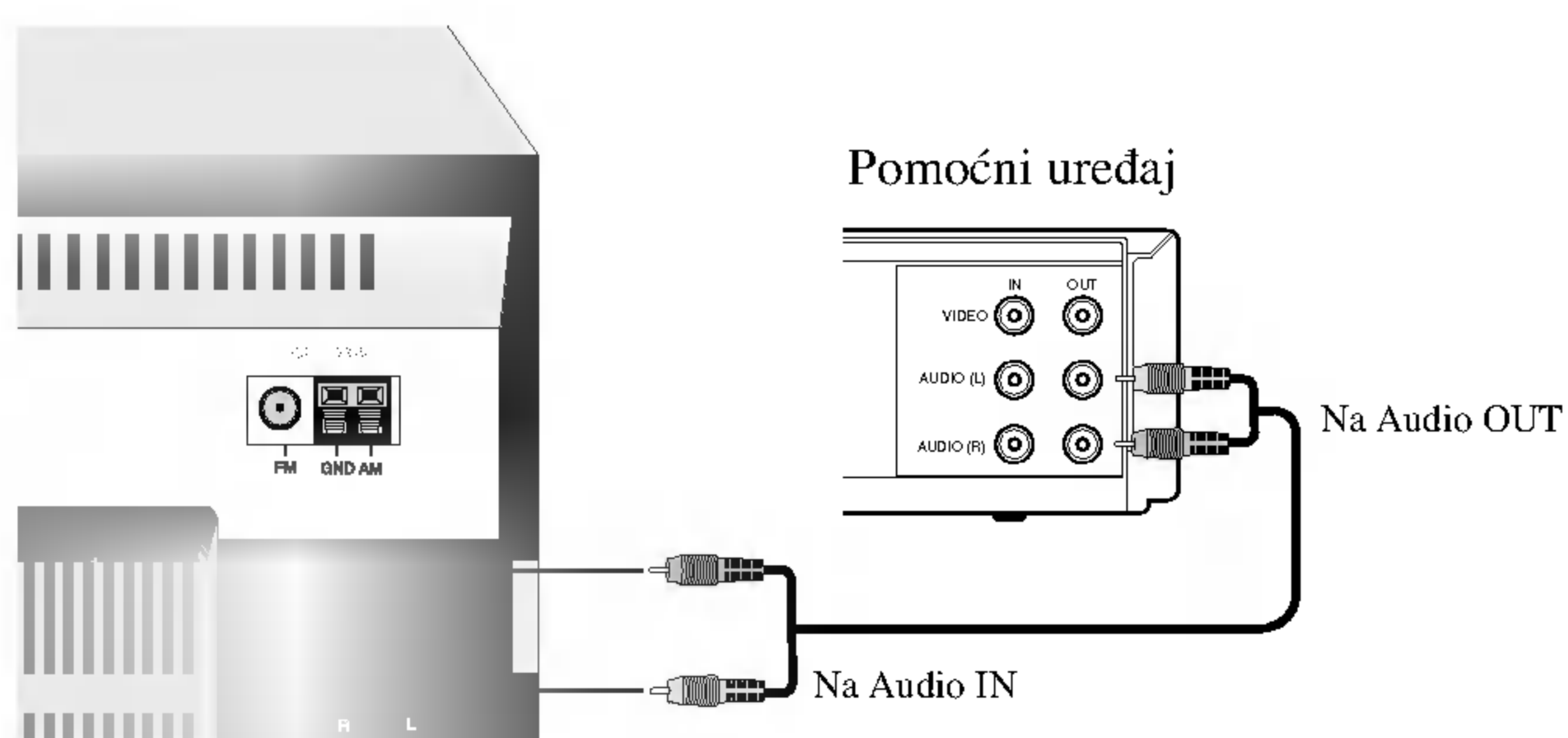

# ABA

## Ugađanje voltaže (OPCIJSKI)

Ako je vaš uređaj opremljen prekidačem za odabir voltaže na stražnjoj strani, pazite da prije priključenja kabela za napajanje električnom energijom odaberete voltažu koja vam je na raspolaganju na mjestu korištenja.

## Ugađanja zvuka

### Ugađanje glasnoće zvuka

- Za pojačavanje razine zvuka gumb Kotačić za kontrolu glasnoće okrenite u smjeru kretanja kazaljke na satu, a za smanjivanje razine zvuka u suprotnom smjeru.
- Pomoću daljinskog upravljača pritisnite tipku za kontrolu glasnoće VOLUME (▲) kako biste povećali razinu glasnoće, ili (▼) kako biste smanjili razinu glasnoće.

### Utičnica za slušalice

Spojite napojni kabel slušalica (Ø 3.5mm) na priključak za slušalice kako biste zvuk slušali preko slušalica. Zvučnici se automatski iskopčaju kad spojite slušalice (nisu u paketu).

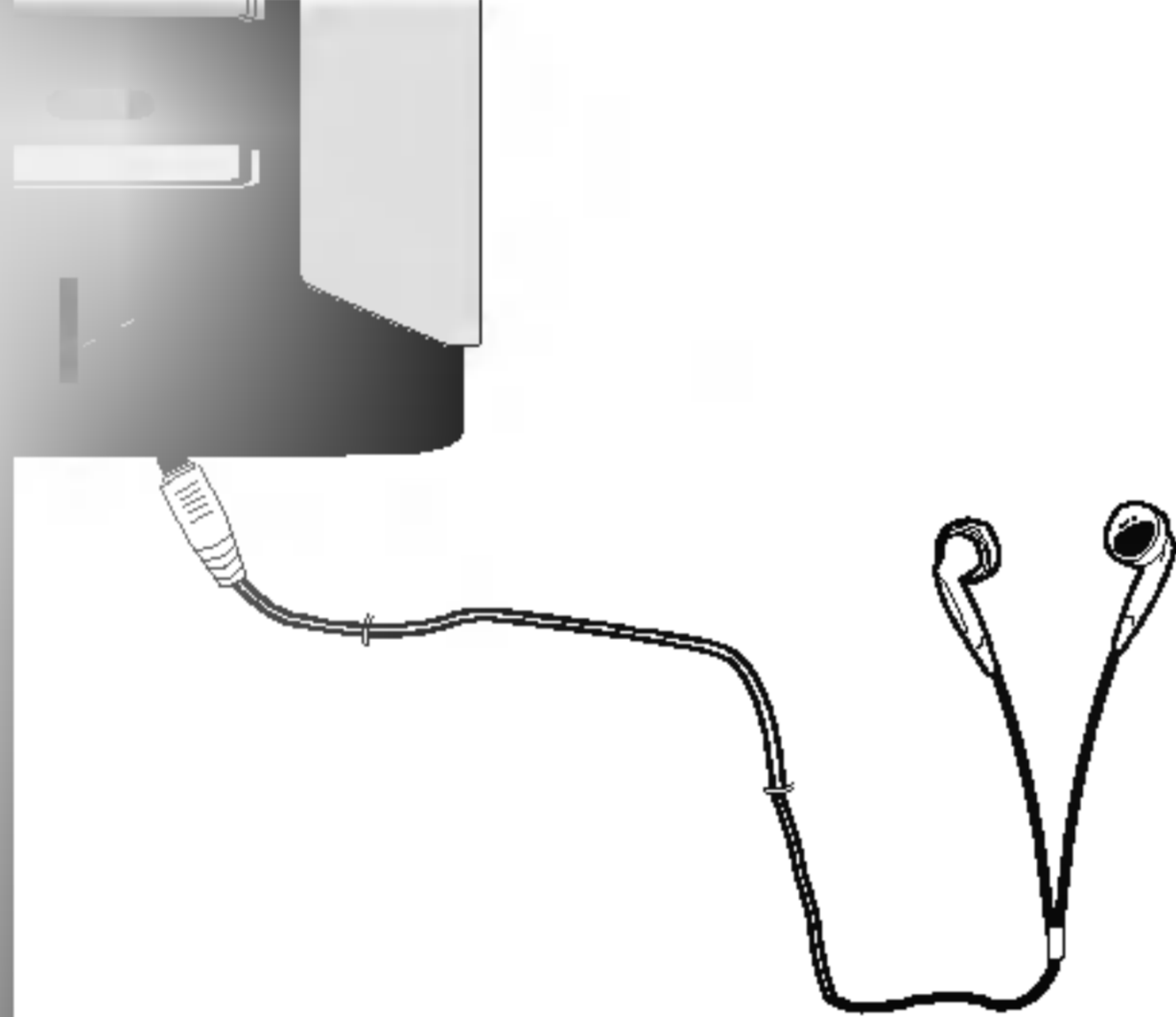

### Isključivanje zvuka (funkcija "MUTE")

Pritisnite tipku **MUTE** kako biste privremeno isključili ton, na primjer dok razgovarate na telefon. Indikator **MUTE** zatreperit će na displayu. Kako biste poništili ovaj modus, pritisnite ponovo tipku **MUTE**.

### Ugađanje kvalitete zvuka

Vi možete odabrati željeni oblik zvuka tako da upotrijebite tipku **EQ PATT.** na daljinskom upravljaču. Kada modus zvuka prijeđe s lijeve na desnu stranu pritisnite tipku **EQ PATT.**

FLAT → POP → CLASSIC → ROCK →  
DRAMA → JAZZ → SALSA →  
MUSICAL → SAMBA → FLAT ...

## SURROUND

Vi možete odabrati željeni surround modus tako da upotrijebite tipku **SURR.** na daljinskom upravljaču. Kada surround modus prijeđe s lijeve na desnu stranu pritisnite tipku **SURR.**

SURR OFF → CINEMA → EALA → TUNNEL →  
HALL → THEATER → VOCAL → CHURCH →  
SURR OFF...

## XDSS (Extreme Dynamic Sound System)

Pritisnite tipku **XDSS** kako biste pojačali efekte treble, bass i surround. Uključit će se indikatori "XDSS ON" ili "XDSS OFF". Za poništavanje naredbe, ponovno pritisnite tipku **XDSS**.

## OA0 (Orjentacijski Akustični Optimizer) uključeno/isključeno (ON/OFF)

Pritisnite tipku **OA0** da ojačate bas zvuk. Indikator "OA0 ON" ili "OA0 OFF" svijetli u prozoru display-a. Kada "OA0 ON" ili "OA0 OFF" indikator prijeđe s lijeve na desnu stranu pritisnite tipku **OA0**.

## MP3 ugađanje (Optimizer)

Ova je funkcija ugođena za komprimiranu MP3 datoteku. Ova funkcija poboljšava bas zvuk kako bi se dobio mekši zvuk. Svaki put kada pritisnete tipku **MP3 OPT.** postavke se mijenjaju prema sljedećem redosljedu.  
OPTIM ON → OPTIM OFF

## Zatamnj enje (DIMMER)

Pomoću ove funkcije se isključuje LED diodu (Light-emitting diode – Svjetleća dioda) kotača za jačinu zvuka (VOLUME CONTROL KNOB) i zadržuje prozor display-a za pola u stanju uključeno.

Pritisnite jedanput tipku **DIMMER**. LED dioda kotača za jačinu zvuka (VOLUME CONTROL KNOB) će se isključiti.

Ako još jedanput pritisnete tipku, prozor display-a će se upola zatamniti. Kako biste poništili ovu postavku pritisnite tipku još jedanput.



## Automatsko odabiranje funkcija

- Ako pritisnete tipku PLAY/PAUSE (▶/||) na daljinskom upravljaču tijekom prijema radio stanice ili tijekom reprodukcije kazete, CD će se automatski uključiti.
- Ako pritisnete tipku TUNER na prednjoj ploči tijekom reprodukcije CD-a ili kazete (CASSETTE), pokrenut će se radio funkcija.

## Podešavanje sata

1. Pritisnite tipku CLOCK za sat.  
(Ako sat nije ugođen, pritisnite i držite tipku CLOCK dulje od 2 sekunde.)
2. Izaberite 24-satni odnosno 12-satni ciklus koristeći dugmad podešavanja unaprijed PRESET (-)/(+).



(12-satni ciklus) ili (24-satni ciklus)

3. Pritisnite dugme podešavanja SET da bi potvrdili izabrani ciklus.
4. Koristite dugmad podešavanja unaprijed PRESET (-)/(+) da bi točno podesili sat.
5. Pritisnite dugme podešavanja SET .
6. Koristite dugmad podešavanja unaprijed PRESET (-)/(+) da bi točno podesili minute.
7. Pritisnite dugme podešavanja SET i točno vrijeme pojavljuje se na digitalnom pokazivaču.
8. Svaki put kad pritisnete dugme sata CLOCK, vrijeme se pojavljuje na pokazivaču za oko 5 sekunde.

## Korištenje funkcije zaustavljanja SLEEP

Pri korišćenju funkcije "Spavanja (sleep)" uređ se automatski isključuje posle odbrojavanja zadatog vremena reproduciranja.

1. Za određivanje vremena nakon kojeg će se uređaj isključiti, pritisnite tipku SLEEP.  
Na pokazivaču se u oko 5 sekunda pojavljuje *SLEEP 90*.  
Ovo znači da će se uređaj isključiti automatski za 90 minuta.

Pritisnite tipku SLEEP dok se na displayu ne prikaže željeno vrijeme.

Napomena: Svaki put kad pritisnete tipku, vremenski interval smanjuje se za 10 minuta, na primjer 80... 70..., itd.

2. Kako biste provjerili preostalo vrijeme do isključenja napajanja, pritisnite tipku SLEEP dok je funkcija sleep (zaustavljanje) aktivna.  
Preostalo vrijeme bit će prikazano na displayu oko 5 sekundi.

### Napomena

Ako pritisnete dugme spavanja (Sleep) dok se na pokazivaču vidi vrijeme do spavanja, to vrijeme se briše

3. Za poništavanje naredbe modusa brojača zaustavljanja, pritisnite tipku SLEEP nekoliko puta za redom dok se ne pojavi "SLEEP 10", a zatim tipku SLEEP pritisnite još jednom dok se na displayu ne pojavi indikator "SLEEP 10".

## Brojač vremena

Funkcija brojača vremena TIMER omogućuje vam uključivanje i isključivanje radio prijema i snimanja, puštanja CD-a, puštanja kasete, puštanja dodatnih uređaja i snimanja u željeno vrijeme.

1. Pritisnite CLOCK da bi proverili tekuće vrijeme. (Ako ne podesite sat, tajmer funkcija neće raditi.)
2. Pritisnite TIMER da uđete u mod podešavanja tajmera. (Ako želite da popravite prethodno upamćeno podešavanje TIMER, pritisnite i zadržite TIMER tipku duže od sekunde.  
- Prethodno upamćeno vreme uključivanja tajmera i TIMER indikacije se pojavljuju u displeju.
3. Svaka funkcija [TUNER→CD→TAPE→USB (samo modeli LX-U551 i LX-U251)] zasvijetlit će na displayu po redoslijedu. Pritisnite tipki SET kad zasvijetli željena funkcija.
4.
  - a. Kada odaberete funkciju RADIJA, "PLAY" i "REC" indikacije trepte u pokaznom prozorcju uzastopno za oko 3 sekunde.  
"PLAY" indikator : RADIO se samo reproducira.  
"REC" indikator : RADIO se reproducira i snima
  - b. Pritisnite tipku SET kad zasvijetli željena funkcija.
  - c. Pomoću tipki PRESET (-)/(+) odaberite prethodno podešeni i memorirani broj, te pritisnite tipku SET.  
- "ON TIME" indikator se pojavljuje za oko 0,5 sekundi u pokaznom prozorcju i onda nestaje.
5. Pritisnite SET da potvrdite sat uključivanja pritisnjanjem PRESET (-)/(+).
6. Pritisnite SET da potvrdite sat uključivanja.
7. Podesite minute uključivanja pritisnjanjem PRESET (-)/(+).
8. Pritisnite SET da potvrdite minute uključivanja.  
- "OFF TIME" indikator se pojavljuje za oko 0,5 sekundi u pokaznom prozorcju i onda nestaje.
9. Podesite sat isključivanja pritisnjanjem PRESET (-)/(+).
10. Pritisnite SET da potvrdite sat isključivanja.
11. Podesite minute isključivanja pritisnjanjem PRESET (-)/(+).
12. Pritisnite SET.
13. Podesite nivo glasnoće pritisnjanjem PRESET (-)/(+).
14. Pritisnite SET.  
"TIMER" se pojavljuje u pokaznom prozorcju i podešavanje tajmera je završeno.
15. Isključite ured.  
Odabrana funkcija se automatski uključuje i isključuje u podešeno vrijeme.

### Da otkazete ili proverite tajmer

Svaki put kad je TIMER tipka pritisnuta Vi možete odabrati podešavanje tajmera ili otkazati se. Takođe Vi možete proveriti status podešavanja tajmera. Da aktivirate ili proverite tajmer, pritisnite TIMER tipku pa će se onda "TIMER" pojaviti na prozorčetu displeja. Da otkazete tajmer, pritisnite TIMER tipku pa će se onda "TIMER" izgubiti iz prozorčeta displeja.

## RDS Funkcija - OPCIJSKI

### O funkciji RDS

Vaš je uređaj opremljen funkcijom RDS (Radio Data System- sistemom radijskih podataka) koji na vaš radio uređaj dostavlja širok spektar informacija. RDS sistem se već koristi u mnogim zemljama za prijenos pozivnih signala radio stanica ili informacija o mreži, te za opis programa stanice tekstualnim porukama o stanici, specifičnom glazbenom izboru i za točno vrijeme.

### Ugadanje RDS sistema

Kada pronađete FM stanicu a ona sadrži podatke za RDS, na uređaju će se automatski pojaviti pozivni znak te stanice i na display-u će se pojaviti svjetlo RDS indikatora kao i indikator vrste programa koji se prepoznaje (PTY), Radio Tekst (RT), Vrijeme (CT) te RDS programska usluga (PS) ako je omogućena i ako se prenosi.

### Opcije display-a RDS-a

RDS sistem može prenositi široki spektar podataka uz osnovne pozivne signale koji se pojavljuju na početku kad uključite određenu stanicu. Prilikom uobičajenih RDS operacija na display-u će se pojaviti ime stanice, prijenosna mreža ili pozivna slova. Pritiskom na tipku **RDS** na prednjoj ploči dobivate mogućnost da kružite raznim podacima u odjeljku:

(PTY → RT → CT → PS → FREQUENCY)

- **PTY** (Prepoznavanje vrste programa) – Na display-u će se prikazati naziv vrste programa
- **RT** (Prepoznavanje Radio teksta) – Na display-u će se prikazati naziv radio teksta
- **CT** (Vrijeme koje kontrolira kanal) – Omogućuje uređaju da prima točno vrijeme i prikazuje ga na display-u.
- **PS** (Programska usluga) – Na display-u će se prikazati naziv programa

#### Napomena

Neke RDS stanice možda neće uključiti neke od dodatnih mogućnosti. Ako nešto od toga neće biti dostupno, na display-u će se prikazati natpisi PTY NONE, RT NONE, CT NONE, PS NONE.

## Pretraživanje programa (PTY)

Najbolja strana RDS funkcije je mogućnost da se pronađu stanice s navodima o kojoj se vrsti programa radi. Slijedi popis kratica koje se koriste za vrste programa.

|          |                                   |
|----------|-----------------------------------|
| NEWS     | Vijesti                           |
| AFFAIRS  | Trenutne novosti                  |
| INFO     | Informacije                       |
| SPORT    | Sport                             |
| EDUCATE  | Obrazovni                         |
| DRAMA    | Drama                             |
| CULTURE  | Kultura                           |
| SCIENCE  | Znanost                           |
| VARIED   | Razni govorni programi            |
| POP M    | Pop glazba                        |
| ROCK M   | Rock glazba                       |
| EASY M   | Lake note                         |
| LIGHT M  | Klasična glazba                   |
| CLASSICS | Ozbiljna klasična glazba          |
| OTHER M  | Ostala glazba                     |
| WEATHER  | Informacije o vremenu             |
| FINANCE  | Programi o financijama            |
| CHILDREN | Dječji programi                   |
| SOCIAL   | Programi o socijalnim problemima  |
| RELIGION | Religija u eteru                  |
| PHONE IN | Programi s telefonskim kontaktima |
| TRAVEL   | Putovanja i proputovanja          |
| LEISURE  | Odmor i hobi                      |
| JAZZ     | Jazz glazba                       |
| COUNTRY  | Country glazba                    |
| NATION M | Nacionalna glazba                 |
| OLDIES   | Stara glazba                      |
| FOLK M   | Narodna glazba                    |
| DOCUMENT | Dokumentarni programi             |
| TEST     | test poruka alarma stanice        |
| ALARM 1  | Hitne informacije u eteru         |

Slijedećim koracima možete tražiti određenu vrstu programa (PTY).

1. Pritisnite tipku TUNER (ili FUNCTION) kako biste odabrali FM modus.
2. Pritiskom na tipku TUNING (-)/(+) odaberite željenu radio stanicu. Tijekom primanja RDS prijenosa, na display-u će se prikazati ime programske usluge.
3. Pritisnite tipku RDS kako biste odabrali PTY modus.
4. Kako biste potražili neku drugu vrstu programa, pritisnite tipku PRESET (-)/(+) tijekom display-a zadnje odabranog programa kako biste pretražili popis omogućenih vrsta programa.
5. Kad odaberete program, pritisnite tipku TUNING (-)/(+) u 5 sekundi. Uređaj će automatski pretražiti sljedeću stanicu dovoljne jačine koja odgovara zatraženoj vrsti programa.



## Ugađanje radio-postaja

Možete podesiti 50 stanica za FM i AM. Pre podešavanja uverite se da je nivo glasnoće snižen do minimuma.

1. Pritisnite tipku TUNER na prednjoj ploči ili tipku FUNCTION na daljinskom upravljaču kako biste odabrali frekvenciju koju želite (AM ili FM).
2. Pritisnite tipke za ugađanje TUNING (-)/(+) na prednjoj ploči dok se indikacija prekvencije ne počne mijenjati.  
**Za automatsko pohranjivanje postaja**  
- Dulje od 0,5 sekundi držite pritisnutom tipku TUNING(-)/(+). Skeniranje prestaje kad uređaj pohrani neku postaju.  
**Za ručno pohranjivanje postaja**  
- Kratko i s ponavljanjem pritisćite tipku TUNING (-)/(+).
3. Pritisnite tipku PROGRAM/MEMO na daljinskom upravljaču.  
Na zaslonu treperi broj za pohranjivanje.
4. Pritiskom na tipku PRESET (-)/(+) (ili PRESET (▼/▲) na daljinskom upravljaču) odaberite broj uz koji želite pohraniti odabranu postaju.
5. Ponovno pritisnite tipku PROGRAM/MEMO Postaja je pohranjena.
6. Za pohranjivanje ostalih postaja ponovite korake 1 (ili 2) do 5.

### Da ibrišete sve memorirane stanic

Pritisnite i držite tipku PROGRAM/MEMO na prednjoj ploči oko dvije sekunde. Na display-u će se pojaviti natpis "CLEAR", zatim pritisnite PROGRAM/MEMO i stanice će se obrisati.

### Za Vašu informaciju

Ako su sve stanice već memorisane ,pojavit će se,saopštenje FULL u displeju za nekoliko trena i onda će tipke za odabir početi da migaju Za promjenu broja uz pohranjenu postaju ponovite korake 4 i 5.

### Da opozovete presets

Pritisnite izadržite PRESET (-)/(+) (ili PRESET (▼/▲) na daljinskom navodilu) sve dok željeni izabrani Brojevi pojave ili pritisni nekoliko puta.

## Slušanje radija

1. Pritisnite tipku TUNER na prednjoj ploči ili tipku FUNCTION na daljinskom upravljaču kako biste odabrali frekvenciju koju želite (AM ili FM).  
Pohranjena je postaja koju je uređaj posljednju primio.
2. Uzastopce pritisćite tipku PRESET (-)/(+) (ili PRESET (▼/▲) na daljinskom upravljaču) kako biste odabrali pohranjenu postaju koju želite.  
- Svaki puta kad pritisnete tipku, uređaj uključuje jednu po jednu pohranjenu postaju.
3. Glasnoću zvuka ugodite okretanjem gumba Kotačić za kontrolu glasnoće (ili uzastopnim pritiskanjem na tipku VOLUME (▼/▲) na daljinskom upravljaču).

### Da bi slušali prethodno nememorirane radio stanice

- U koraku 2 na lijevoj strani koristite ručno ili automatsko ugađanje.
- Za automatsko podešavanje pritisnite za oko 2.sek. tipku. TUNING (-)/(+) na prednjem delu ureda.

### Da bi isključili radio

Pritisnite dugme za napajanje POWER (⏻) da bi isključili ured, ili izaberite drug režim funkcioniranja [CD/MP3, AUX, USB (samo modeli LX-U551 i LX-U251), TAPE].

### Za vašu informaciju

- Ako jedan frekfrentno moduliciran program šumi Pritisnite tipku režim/filtra (RIF) radio frekfrentna ometanja MODE/RIF na prednjem panelu ureda, takoda se sa displeja izgubi nadpis "STEREO". Neće biti stereo prijema ali će se prijem poboljšati. Ponovo pritisnite tipku režim/filter zaradio frekfrentna ometanja MODE/RIF da bi se stero efkt vratilo.
- Da bi poboljšali prijem Podesite dostavljene antene.

### Napomena

- Ako želite uključiti mono način prijama (ukoliko stereo način prijama uzrokuje smetnje zvuka), koristite tipku MODE/RIF (Radio Interference Filter).
- Pri snimanju prijama s valnog područja MW(AM) mogu se pojaviti zvukovi koji podsjećaju na udarce. Ako se to dogodi, jednom pritisnite tipku MODE/RIF.

## Reprodukcija kasete

Koristite samo obične kasete.

### Osnovna reprodukcija

1. Pritisnite tipku TAPE (ili FUNCTION) kako biste odabrali funkciju za kasetu.  
(Na zaslonu se pojavljuje poruka "NO TAPE".)
2. Pritiskom na vrata kasete  
▲ PUSH EJECT otvorite vrata kasete.
3. Umetnite kasetu tako što ćete stranu na kojoj je traka okrenuti prema dolje, te zatvorite pretinac.
4. Pritisnite tipku PLAY (▶ ili ◀: OPCIJSKI).

### Zaustavljanje

Za vrijeme reprodukcije pritisnite tipku STOP(■).

### Poništavanje brojača kasete

Tijekom reprodukcije pritisnite tipku ZA PONIŠTAVANJE BROJAČA KASETE (COUNT/RESET)

Na zaslonu se pojavljuje vrijeme trajanja reprodukcije: "TP – 0000".

### Za premotavanje naprijed ili nazad



Tijekom pištanja ili nakon zaustavljanja pritisnite tipke ◀◀ ◀◀/▶▶ ▶▶ na prednjoj ploči ili ◀◀/▶▶ na daljinskom upravljaču, pritisnite tipku PLAY (▶) na mjestu koje želite.

### AUTO STOP DECK

- Nakon što AUTO STOP pretinac za kasetu završi reprodukciju prednje strane, uređaj se automatski zaustavlja.

### AUTO REVERSE DECK : OPCIJSKI

- Pritiskom na tipku PLAY MODE možete odabrati željeni smjer reprodukcije kasete.

| Znak na zaslonu   | Funkcija  |
|---|---|
|  | Nakon što se odvrte prednja ili stražnja strana (funkcija backwards play) kasete, automatski se zaustavlja. |
|  | Nakon što se odvrte prednja i stražnja strana, automatski se zaustavlja.                                    |
|  | Nakon što se prednja i stražnja strana kasete odvrte šest puta uzastopce, automatski se zaustavlja.         |

## Nasnimavanje kasete

Kasetu premotajte na mjesto od kojega ćete započeti snimanje.

Koristite samo obične kasete.

### Osnovno podešavanje

1. Odaberite funkciju koju želite snimiti izuzevši funkciju za kasetu.
2. Otvorite pretinac kasete i umetnite praznu kasetu.  
**Za postavljanje smjera snimanja : OPCIJSKI**  
Pritisnite tipku PLAY MODE više puta kako biste odabrali smjer snimanja.

### Opće snimanje

1. Pritisnite tipku ●/|| na daljinskom upravljaču.  
- Na zaslonu treperi "REC", a kasetu je zadržana u stanju pauze.
2. Pritisnite tipku za snimanje ●/|| ili puštanje PLAY (▶) na prednjoj ploči ili daljinskom upravljaču.  
Snimanje počinje.

### Da pauzirate snimanje

Tijekom snimanja pritisnite tipku ●/||.

- Na zaslonu treperi "REC".

### Za zaustavljanje snimanja

Pritisnite tipku STOP (■).

### Sinkronizirano snimanje s CD-a na kasetu

Funkcija sinkroniziranog snimanja s CD-a automatski na kasetu snima čitav CD i programirane zapise.

1. Dok kasetu stoji, pritisnite tipku CD SYNC.  
Na zaslonu treperi poruka "REC" te "CD SYNC".
2. Sinkronizirano snimanje će automatski započeti za oko 8 sekundi.

### Napomena

- Ako želite snimiti samo određeni zapis, odaberite taj zapis pomoću tipke CD SKIP/SEARCH (◀◀ ◀◀/▶▶ ▶▶) prije uključivanja sinkroniziranog snimanja.
- Tijekom snimanja ne možete koristiti funkciju "change" (promjena).

## Reprodukcija CD-a

### Osnovna reprodukcija

1. Pritisnite tipku CD/MP3 (ili FUNCTION) kako biste odabrali CD/MP3 funkciju.  
Ako u pretincu CD-a nema diska, na zaslonu će se pojaviti poruka "NO DISC".
2. Pritisnite tipku ▲ OPEN/ CLOSE i umetnite disk na mjesto u pretinac.

#### Napomena

Ako želite pokrenuti disk od 8 cm (3 inch), stavite ga na unutarnji obruč u pretincu diska.

3. Pritisnite tipku ▲ OPEN/CLOSE za zatvaranje pretinca CD-a.  
Audio CD: Na display-u će se pojaviti natpis READING, a zatim će se pojaviti ukupni broj snimki i vrijeme puštanja.  
MP3 CD: Na display-u će se pojaviti natpis READING, a zatim će se pojaviti ukupni broj datoteka.
4. Pritisnite tipku PLAY (▶) na prednjoj ploči ili PLAY/PAUSE (▶/||) na daljinskom upravljaču.  
Uz to, Audio CD i MP3 CD možete puštati pomoću tipki s BROJEVIMA.

### Zaustavljanje puštanja

Tijekom reprodukcije pritisnite tipku CD PAUSE (CD||) ili PLAY/PAUSE (▶/||) na daljinskom upravljaču.  
Ako želite nastaviti reprodukciju, ponovno pritisnite tu tipku.

### Prekidanje puštanja

Pritisnite tipku STOP (■) na prednjoj ploči ili CD STO (■) na daljinskom upravljaču tijekom reprodukcije.

### Preskakanje snimke

- Pritisnite tipku ◀◀◀ ◀◀/▶▶▶ ▶▶▶ za prijelaz na sljedeći zapis.
- Ako tipku ◀◀◀ ◀◀/▶▶▶ ▶▶▶ pritisnete tijekom reprodukcije nekog zapisa, uređaj se vraća na početak tog zapisa. Ako tipku pritisnete još jednom, svakim pritiskom se preskače jedan zapis.

### Pretraživanje snimke

Nakon što ste pritisnuli i zadržali ◀◀◀ ◀◀/▶▶▶ ▶▶▶ tipku na daljinskom navodilu za vrijeme reproduciranja, onda otpusnete na željenoj od Vas točki.

#### Napomene

Ovom funkcijom ne može se puštati nbiti slušali MP3 datoteka.

### Ponavljanje

#### Za ponavljanje reprodukcije jednog zapisa

Jednom pritisnite tipku REPEAT tijekom reprodukcije.  
- Na zaslonu se pojavljuje poruka "REPEAT 1".

#### Za ponavljanje reprodukcije svih zapisa

Ponovno pritisnite tipku REPEAT tijekom reprodukcije.  
- Na zaslonu se pojavljuje poruka "REPEAT".

#### Za poništavanje funkcije ponavljanja zapisa

Još jednom pritisnite tipku REPEAT tijekom reprodukcije.  
- Indikator ponavljanja nestaje sa zaslona.

### Provjeravanje informacija MP3 datoteke

Pritisnite tipku MP3 Info tijekom puštanja MP3 datoteke.

- Informacije (Naslov, Izvođač ili Album) MP3 datoteke pojavit će se na display-u.
- Ako na MP3 datoteci nema informacija, na display-u će se pojaviti indikator "NO ID3 TAG".

#### Napomena

Ovaj uređaj može svirati CD-R ili CD-RW koji sadržava audio naslove ili MP3 datoteke.



### Programsko puštanje

Možete odabrati redoslijed zapisa za reprodukciju i tako stvoriti vlastiti program reprodukcije. Taj program može sadržavati do 20 zapisa.

1. Pritisnite tipku PROGRAM/MEMO na daljinskom upravljaču na modusu stop.
2. Pritisnite tipku **◀◀ ◀▶▶ ▶▶▶** za odabir zapisa.  
EX) "04 P-01" prikazat će se na displayu.  

|  |               |
|--|---------------|
|  | Broj programa |
|  | Broj snimke   |
3. Pritisnite tipku PROGRAM/MEMO na daljinskom upravljaču.
4. Ponovite korake 1 do 3.
5. Pritisnite tipku PLAY (**▶**) na prednjoj ploči ili PLAY/PAUSE (**▶/||**) na daljinskom upravljaču. Na displayu se pojavljuje natpis "PROG."

### Za pregled sadržaja programa

Pritisnite tipku PROGRAM/MEMO na daljinskom upravljaču na modusu stop.

- Na zaslону će se ispisati broj zapisa i programa.

### Za brisanje sadržaja programa

Pritisnite tipku PROGRAM/MEMO na daljinskom upravljaču na modusu stop. Nakon toga pritisnite tipku CLEAR na prednjoj strani uređaja ili STOP(**■**) na daljinskom upravljaču.

### Za dodavanje novog sadržaja u program

1. Pritisnite tipku PROGRAM/MEMO na daljinskom upravljaču nekoliko puta za redom na programskom modusu stop dok ne zasvijetli broj snimke Broj Snimke.
2. Ponovite korake 2 do 4.

### Za mijenjanje sadržaja programa

1. Pritisnite tipku PROGRAM/MEMO na daljinskom upravljaču kako biste vidjeli na displayu broj programa kojeg želite mijenjati.
2. Ponovite korake 2 do 4.

## O MP3/WMA

### MP3

- MP3 datoteka je kompresija audio podataka pomoću MPEG1 layer-3 cheme za kodiranje datoteka. Datoteke koje imaju ekstenziju ".mp3" zovemo "MP3 datoteke".
- Uređaj ne može čitati MP3 datoteku koja nema ekstenziju ".mp3".

### WMA

- WMA datoteka je Microsoft tehnologija audio komprimiranja.
- WMA (Windows Media Audio) nudi dvostruku veću kompresiju od MP3 formata.

### Kompatibilnost MP3 diska s ovim uređajem ograničena je prema slijedećem:

1. Frekvencija uzorka / 8-48kHz
2. Bit / 8-320kbps
3. CD-R fizički format trebao bi biti "ISO 9660"
4. Ako snimate MP3 datoteku pomoću software-a koji ne može načiniti sistem datoteke, na primjer "Direct CD", itd, MP3 datoteku bit će nemoguće puštati. Preporučujemo da koristite program "Easy-CD Creator", koji stvara distem datoteka ISO9660.
5. Imena datoteka trebaju sadržavati 30 slova ili manje i moraju u sebi sadržavati ".mp3" ekstenziju, na primjer "\*\*\*\*\*.MP3"
6. Čak i ako je ukupni broj datoteka na disku iznad 1000, bit će prikazano samo do 999 datoteka.

### O funkciji MULTI SESSION

- Ova funkcija prepoznaje multi session disk prema tipku CD-ROM-a diska.  
na primjer) Ako u prvom session-u postoji datoteka MP3, pušta se samo MP3 datoteka prvog session-a.  
Ako u cijelom session-u postoji datoteka MP3, pušta se MP3 datoteka svakog session-a.  
Ako u prvom session-u postoji Audio CD, pušta se samo Audio CD prvog session-a.

## USB funkcija (samo modeli LX-U551/U251)

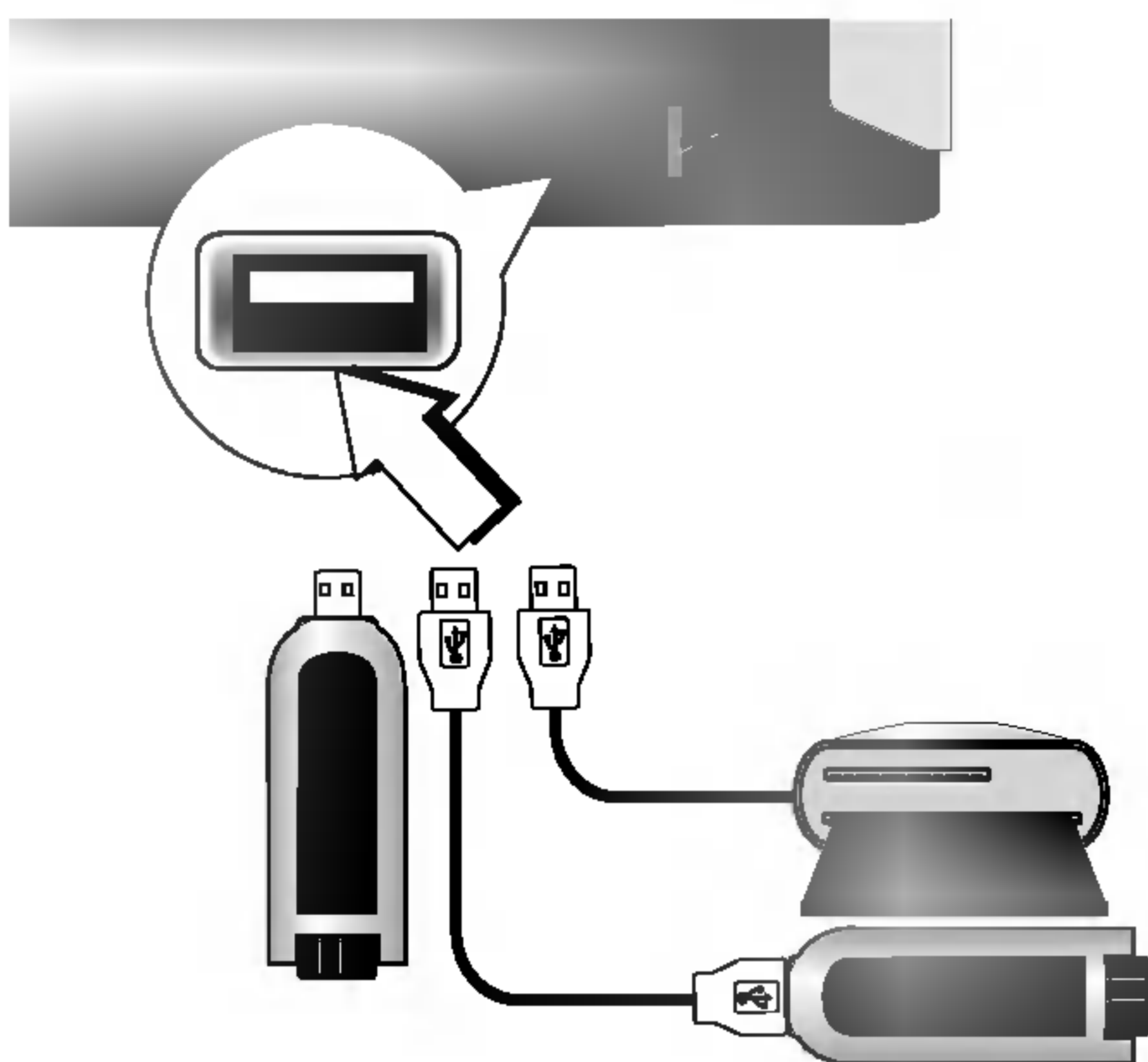

### Basic Playback

1. Umetnite USB uređaj u USB priključak na vašem uređaju.
2. Pritisnite tipku USB kako biste ušli u USB modus. "CHECKING" se pojavljuje u prozoru display-a, a zatim je prikazan ukupan broj datoteka.
3. Pritisnite tipku PLAY (▶) na prednjoj ploči ili PLAY/ PAUSE (▶/||) na daljinskom upravljaču. Dodatno, reprodukciju možete počinjati i pomoću brojevnih (NUMBER) tipki.

#### **N** Napomena:

Osim osnovne reprodukcije, ako želite raditi s drugim funkcijama, pogledajte odjeljak za CD reprodukciju.

### Prelazak na druge kartice

Kada upotrebljavate MP3 player ili memorijsku karticu, pritisnite tipku D.SKIP na daljinskom upravljaču tijekom reprodukcije ili mirovanja (stop).

#### **N** Napomene

- Ne uklanjajte MP3 player ili memorijsku karticu tijekom reprodukcije USB-a.
- Ne dodavajte ili ne uklanjajte memorijsku karticu tijekom reprodukcije USB-a upotrebljavajući više-kartični čitač.
- Brojevi dostupnih datoteka je maksimalno 999 EA.
- Pazite da memorirate datoteku na memorijsku karticu poslije formatiranja.
- Ne podržava se cladding hard disk.
- MP3 player koji zahtjeva instaliranje pogona se ne podržava.
- Ovaj uređaj može reproducirati USB uređaj koji sadrži MP3/WMA datoteke.
- Naziv za MP3 datoteku i ID3 TAG trebaju biti postavljeni upotrebom engleskog jezika.
- Ovaj player ne može formatirati memorijsku karticu.
- Ovaj player ne može upotrebljavati USB HUB.
- Preporučene memorijske kartice  
Compact Flash Card (CFC), Micro Drive (MD), Smart Media Card (SMC), Memory Stick (MS), Secure Digital Card (SD), Multi Media Card (MMC), Memory Stick Pro (MS-Pro)  
- Kompatibilno s: FAT12,16,32  
- Upotrebljavajte samo preporučene memorijske kartice.

## 4. Održavanje i servisiranje

### Dostavljanje uređaja

Prevoženje i dostavljanje uređaja trebalo bi se obaviti u njegovoj originalnoj kartonskoj kutiji. Za najbolju zaštitu prilikom bilo kojeg prijevoza uređaja, uređaj ponovno zapakirajte kako je bio tvornički zapakiran u originalu.

### Čišćenje uređaja

Prilikom čišćenja playera koristite meku, suhu krpu. Ako je površina pretjerano prljava, prebrišite je mekom vlažnom krpom malo namočenom u otopinu blagog deterdženta.

Ne upotrebljavajte agresivne otopine poput alkohola, benzina i razrjeđivača. Oni mogu oštetiti površinu uređaja. Ne ostavljajte gumene ili plastične predmete u kontaktu s uređajem na duže vrijeme. Mogu ostaviti tragove na uređaju.

### Servisiranje

Prije nazivanja serviseru, problem pokušajte riješiti pomoću opisa u tablici na slijedećoj stranici.



## Rješavanje problema

| Simptomi                             | Razlog  | Korekcija   |
|--------------------------------------|---|---|
| Nema struje                          | • Kabl el.napajanja je isklj.                           | • Utiknite dobro kabl u struju.                             |
| Nema zvuka.                          | • Oprema za vanjski izvor nije uključena.               | • Uključite opremu za vanjski izvor.                        |
| Ured ne počinje sa reprodukcijom.    | • Disk nije postavljen .                                | • Postavite disk.   |
|                                      | • Postavljen je disk koji ne može da bude reproduciran. | • Postavite disk koji može da bude reproduciran.            |
|                                      | • Disk je postavljen obrnuto.                           | • Postavite disk u ramci za disk pravilno prema čitaču.     |
|                                      | • Disk nije postavljen pravilno                         | • Postavite disk pravilno u stilaž za disk u pravcu čitača. |
|                                      | • Disk je isprljan                                      | • Počistite disk.   |
| Daljinsko navodilo ne radi pravilno. | • Daljinski nije uperen ka daljinskom senzoru na uredu. | • Uperite daljinski ka senzoru na uredu.                    |
|                                      | • Daljinski je mnogo daleko.                            | • Koristite daljinski na manjeot 7m.                        |
|                                      | • Ima prepreka na putu između daljinskog I ureda.       | • Uklonite prepreku.  |
|                                      | • Baterije u daljinskom su istrošene.                   | • Zamenite baterije.  |

## 5. PREPORUKE

### Posebnosti

| Sekcija    |                                   | Modeli                               | LX-U551A/D/X<br>LX-W551A/D/X                       | LX-U251A/D/X<br>LX-W251A/D/X |
|------------|-----------------------------------|--------------------------------------|--|------------------------------|
| [Opšte]    | Napajanje                         | Nalazi se na zadnjem panelu.         |  |                              |
|            | Konsumacija električne energije   | 100W                                 |  | 60W                          |
|            | Težina                            | 5.5kg                                |  | 4.4kg                        |
|            | Spoljne dimenzije(ŠxVxD)          | 170 X 195 X 323mm                    |  |                              |
| [CD]       | Raspon frekvencije                | 40 - 18000 Hz                        |  |                              |
|            | Signal šuma koficijen             | 70 dB                                |  |                              |
|            | Dinamički raspon                  | 70 dB                                |  |                              |
| [Tuner]    | FM                                | Opseg tjunera                        | 87.5 - 108.0 MHz ili 65 - 74 MHz, 87.5 - 108.0 MHz |                              |
|            |                                   | Srednja frekfrenca                   | 10.7 MHz   |                              |
|            |                                   | Signal šuma koficijent               | 60/55 dB   |                              |
|            |                                   | Raspon frekfrence                    | 60 - 10000 Hz                                      |                              |
|            | AM<br>(MW)                        | Opseg tjunera                        | 522 - 1620 kHz ili 520 - 1720 kHz                  |                              |
|            |                                   | Srednja frekfrenca                   | 450 kHz  |                              |
|            |                                   | Signal šuma koficijen                | 35 dB  |                              |
|            |                                   | Raspon frekfrence                    | 100 - 1800 Hz                                      |                              |
| [Pojačalo] | Izlazna moć                       | 50W + 50W                            | 20W + 20W  |                              |
|            | T.H.D                             | 0.2%                                 |  |                              |
|            | Raspon frekvencije                | 40 - 25000 Hz                        |  |                              |
|            | Signal šuma koficien              | 80 dB                                |  |                              |
| [TAPE]     | Kazetofon Brzina trake            | 3000 ± 3% (MTT-111. NORMALNA BRZINA) |  |                              |
|            | Nestabilnost tona i iskrivljanja  | 0.25% (MTT -111, JIS-WTD)            |  |                              |
|            | F.F/REW Vreme                     | 120sec (C-60)                        |  |                              |
|            | Raspon frekvencije                | 250 - 8000Hz                         |  |                              |
|            | Signal šuma koficijen             | 43dB(P/B)/43dB(R/P)                  |  |                              |
|            | Kanal odvajanja                   | 50dB(P/B)/45dB(R/P)                  |  |                              |
|            | Koficijent presnimavanja          | 55dB (MTT-5511)                      |  |                              |
| [Zvučnici] |                                   | <b>LXS-U551/LXS-W551</b>             | <b>LXS-U251/LXS-W251</b>                           |                              |
|            | Tie                               | 2 puta 2zvuč                         |  | 2 puta 2zvuč                 |
|            | Otpor                             | 6 Ω                                  |  | 6 Ω                          |
|            | Raspon frekfrence                 | 85 - 20000 Hz                        |  | 90 - 20000 Hz                |
|            | Nivo zvučnog pritiska             | 88 dB/W (1m)                         |  | 87 dB/W (1m)                 |
|            | Koficijent ulazne moći            | 50 W                                 |  | 20 W                         |
|            | Maksimalni koficijent ulazne moći | 100 W                                |  | 40 W                         |
|            | Neto dimenzije(šxVxD)             | 160x250x186mm                        |  | 160x250x186mm                |
|            | Neto težina                       | 2.2kg                                |  | 2.1kg                        |

Dizajn i specifikacije su predmet podložan promenama bez upozorenja.



P/NO : 3834RH0108C