

**OWNER'S MANUAL  
PŘÍRUČKA UŽIVATELE  
NÁVOD NA POUŽITIE  
INSTRUKCJA OBSŁUGI  
HASZNÁLATI ÚTMUTATÓ**

V-CA241NT\*\*\NE\*\*

V-CA241HT\*\*\HE\*\*

V-CA251NT\*\*\NE\*\*

V-CA251HT\*\*\HE\*\*

V-CA261NT\*\*\NE\*\*

V-CA261HT\*\*\HE\*\*

Bagless vacuum cleaner  
Bezsáčkový vysavač  
Vysávač bez vrecúška na prach  
Odkurzacz bezworkowy  
Porzsák nélküli porszívó

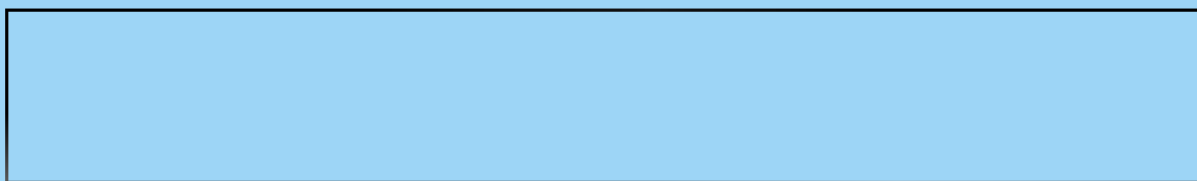



## Table of contents

### Obsah

### Obsah

### Spis treści

### Tartalomjegyzék

<b>Information for Your Safety</b> .....	3
<b>Informace pro vaši bezpečnost</b>	
<b>Informácie pre vašu bezpečnosť</b>	
<b>Informacje dotyczące bezpieczeństwa</b>	
<b>Fontos biztonsági előírások</b>	
<b>How to Use</b> .....	4
<b>Používání</b>	
<b>Návod na použitie</b>	
<b>Jak używać</b>	
<b>A berendezés használatá</b>	
<b>Assembling the Cleaner</b> .....	4
Montáž vysavace	
Zostavenie vysávača	
Montaż odkurzacza	
A berendezés összeszerelése	
<b>Using the cleaning head and Accessory Nozzles</b> .....	6
Používání úklidové hubice a nástavcu	
Použitie čistiacej hlavice a prídavných trysiek	
Używanie końcówki czyszczącej oraz akcesoriów	
A tisztítófej és a Szívócső használatá	
<b>Elbow tube, turbine brush</b> .....	8
Návod k použití kloubové trubky a kobercového kartáče	
Použitie kolenovej trubice, turbínovej kefy	
Jak używać rurę kolankową, szczotkę turbinową	
A légturbinás kefe és a könyökcső használatá	
<b>Emptying the Dust Chamber</b> .....	9
Vyprázdňovanie prachovej komory	
Vyprázdnenie prachovej komory	
Czyszczenie filtra silnika	
A Porgyűjtő Kamra kiürítése	
<b>Operation</b> .....	10
Obsluha	
Obsluha	
Obsługa	
Üzemeltetés.	
<b>How to Plug in and use</b> .....	10
Zapojení a používání	
Návod na zapojenie a použitie	
Jak podłączyć i używać	
A berendezés összeszerelése és használatá.	
<b>Adjusting the Suction level</b> .....	10
Nastavení sacího výkonu	
Nastavenie sacieho výkonu.	
System zacementowania	
A szívóerő beállítása	
<b>Park-System</b> .....	10
Odkładací systém	
Odkładací systém	
Regulacja poziomu ssania	
Parkolási rendszer	
<b>Cleaning the Motor Filter / Air Cleaner</b> .....	11
Čištění filtru motoru / vzduchového filtru	
Čistenie filtra motora / vzduchového filtra.	
Czyszczenie filtra silnika	
A Motorszűrő /légtisztító filter tisztítása.	
<b>Cleaning the dust chamber</b> .....	12
Čištění prachové komory	
Čistenie prachovej komory	
A Porgyűjtő Kamra tisztítása.	
<b>Cleaning the Exhaust Filter</b> .....	12
Čištění výstupních filtru	
Čistenie výfukového filtru	
Czyszczenie filtra wylotowego	
A Kifűjési Filter tisztítása	
<b>What to Do if your Vacuum Cleaner Does Not Work</b> .....	13
<b>Když vysavac nefunguje</b>	
<b>Co robić, ak váš vysávač nepracuje</b>	
<b>Co robić jeżeli odkurzac nie działa</b>	
<b>Mi a teendő amennyiben a porszívó nem működik</b>	
<b>What to Do When Suction Performance Decreases</b> .....	13
<b>Pokles sacího výkonu</b>	
<b>Co robić, ak sa zniží sací výkon</b>	
<b>Co robić jeżeli pogarsza się moc ssania odkurzacza</b>	
<b>Mi a teendő amennyiben a szívó teljesítmény csökken</b>	



## Information for Your Safety Informace pro vaši bezpečnost Informácie pre vašu bezpečnosť Informacje dotyczące bezpieczeństwa Fontos biztonsági előírások

Please read all the following information, which contains important instructions for the safety, the use and the maintenance of the appliance.  
This appliance complies with the following EC Directives: -73/23/EEC, 93/68/EEC-Low Voltage Directive-89/336EEC -EMC Directive.

- Never allow children to use the appliance unsupervised.
- Do not use the appliance if the power cord is damaged or faulty.
- If the power cord is damaged, it must be replaced by an approved LG Electronics Service Agent to avoid a hazard.
- Always switch the vacuum cleaner off before:
  - Emptying the dust chamber.
  - Cleaning or changing the filters.
- Do not vacuum flammable or explosive substances (liquids or gases).
- Do not vacuum hot ash, embers etc. nor sharp objects.
- Do not vacuum water or other liquids.
- When you vacuum with an attachment appliance that has a rotating brush roller:
  - Do not reach into the running brush roller.

**Thermal protector:** This vacuum cleaner has a special thermostat that protects the cleaner in case of motor overheating. If the cleaner suddenly shuts off, turn off the switch and unplug the cleaner. Check the cleaner for a possible source of overheating such as a full dust chamber, a blocked hose or clogged filter. If these conditions are found, fix them and wait at least 30 minutes before attempting to use the cleaner. After the 30 minutes period, plug the cleaner back in and turn on the switch. If the cleaner still does not run, contact a qualified electrician.

Venujte prosím pozomost nasledujícím informacím, jejich součástí jsou důležité pokyny týkající se bezpečného používání a údržby spotřebice.

Tento spotřebic splňuje podmínky těchto směrnic Evropských společenství: -73/23/EEC, 93/68/EEC - směrnice pro nízká napětí; 89/EEC - směrnice pro elektromagnetické emise.

- Zabráňte samostatnému používání spotřebice dětmi.
- Nepoužívejte spotřebic s poškozeným či vadným síťovým kabelem.
- Je-li síťový kabel poškozen, musí být opraven autorizovaným servisem LG Electronics.
- Vysavač zásadně vypínejte před:
  - otevřením prachové komory.
  - čištěním či výměnou filtru.
- Nevysávejte hořlavé ani výbušné látky (kapaliny či plyny).
- Nevysávejte horký popel, oharky apod., ani ostré předměty.
- Nevysávejte vodu ani jiné kapaliny.
- Je-li váš vysavač vybaven rotujícím kartáčem:
  - Nesahejte na rotující kartáč.

**Teplotní ochrana :** Tento vysavač je vybaven speciálním termostatem, kterým ochraňuje vysavač v případě přehřetí motoru. Pokud se vysavač náhle vypne, vypněte vypínač a odpojte vysavač ze zásuvky. Prohlédněte vysavač a pátrejte po možné příčině přehřetí, kterou je například plná prachová nádoba, ucpaná hadice nebo zanesený filtr. Zjistěte závady odstraňte a před opětovným použitím vysavače vyčkejte nejméně 30 minut. Po uplynutí 30 minut připojte vysavač k napájení a zapněte vypínač. Pokud se vysavač nerozběhne, obraťte se na kvalifikovaného elektrotechnika.

Prečítajte si prosím nasledovné informácie, ktoré obsahujú dôležité pokyny o bezpečnosti, použití a údržbe zariadenia. Zariadenie spĺňa nasledovné smernice EC: -73/23/EEC, 93/68/EEC-Smernica o nízkom napätí-89/336EEC-Smernica EMC.

- Nikdy nenechávajte deli používať zariadenie bez dozoru.
- Zariadenie nepoužívajte, ak je napájací kábel poškodený alebo vadný.
- Ak je napájací kábel poškodený, musí ho vymeniť schválený servisní zástupca LG Electronics, aby ste sa vyhnuli nebezpečenstvu.
- Vysávač vždy vypnite pred:
  - Vyprázdňovaním prachovej komory. Výmou alebo čistením filtrov.
- Nevysávejte horľavé alebo výbušné látky (tekutiny alebo plyny).
- Nevysávejte horúci popel, žeravé uhlie atď., ani ostré predmety.
- Nevysávejte vodu, ani iné tekutiny.
- Pri použití vysávača s príslušenstvom, ktoré má rotačný kefový valček:
  - Nesaiahajte na bežiaci kefový valček.

**Teplotné ochranné zariadenie:** Tento vysávač má špeciálny termostat, ktorý chráni vysávač v prípade prehriatia motora. Ak sa vysávač zrazu vypne, vypnite spínač a zariadenie odpojte od siete. Skontrolujte možný zdroj prehriatia, ako napríklad plná prachová komora, zablokovaná hadica alebo zanesený filter. Ak odhalíte ktorú z týchto príčin, odstráňte ju a pred ďalším použitím zariadenia počkajte minimálne 30 minút. Po 30 minútach opätovne pripojte vysávač k sieti a zapnite. Ak vysávač stále nefunguje, kontaktujte kvalifikovaného elektrikára.

Prosimy przeczytać wszystkie poniższe informacje, dotyczące ważnych kwestii bezpieczeństwa, używania oraz konserwacji urządzenia.

Urządzenie jest zgodne z następującymi dyrektywami UE: 73/23/EEC, 93/68/EEC-dyrektywa niskich napięć-89/336 EEC-dyrektywa zgodności elektromagnetycznej.

- Nigdy nie pozwalaj, aby dzieci używały odkurzacza bez nadzoru.
- Nie używaj odkurzacza jeżeli kabel zasilania jest uszkodzony.
- Jeżeli kabel zasilania jest uszkodzony, aby uniknąć zagrożenia, należy zlecić jego wymianę przez LG Electronics Service.
- Odkurzacz należy wyłączać zawsze przed:
  - Opróżnieniem komory na kurz.
  - Czyszczeniem lub wymianą filtrów.
- Nie wolno wciągać substancji palnych lub wybuchowych (cieczy lub gazów).
- Nie wolno wciągać gorącego popiołu lub ostrych przedmiotów.
- Nie wolno wciągać wody ani innych płynów.
- Nie wolno wyjmować wtyczki z gniazdka ciągnąc za przewód.
- Używaj tylko filtrów zalecanych przez LG
- Gdy na odkurzacz założona jest obrotowa szczotka rolkowa.
  - Niesięgaj do wnętrza obracającej się szczotki.

**Ochrona termiczna:** Niniejszy odkurzacz wyposażony jest w specjalny termostat, który chroni go przed przegrzaniem silnika. Jeżeli odkurzacz niespodziewanie zatrzyma się, należy ustawić przełącznik w pozycji wyłączony i wyjąć wtyczkę z gniazdka. Sprawdzić możliwą przyczynę przegrzania: pełny pojemnik kurzu, zablokowany lub zatłoczony przewód ssący. Jeżeli przyczyna zostanie znaleziona, należy ją usunąć i odczekać co najmniej 30 minut przed ponownym uruchomieniem urządzenia. Po 30 minutach podłącz odkurzacz do gniazdka i ustaw przełącznik w pozycji włączony. Jeżeli odkurzacz ciągle nie działa, należy skontaktować się z wykwalifikowanym elektrykiem.

Kérjük szíveskedjék figyelmesen olvassni az alábbiakban leírtakat mivel azok a berendezés biztonságos használatával illetve gondozásával kapcsolatos információkat tartalmaznak. Ez a berendezés megfelel a következő Európai Közösségi előírásoknak: 73/23/EEC, 93/68/EEC - Alacsony feszültségű előírás - 89/336EEC - EMC előírás.

- A berendezést gyermekek felettől felügyelete nélkül ne használják.
- Ne használja a berendezést, amennyiben a tápvezeték sérült vagy hibás.
- Amennyiben a tápvezeték sérült, azt a felhatalmazott LG Electronics Szerviz képviselőjének az esetleges balesetek megelőzése céljából ki kell cserélnie.
- Kapcsolja mindig ki a porszívót mielőtt:
  - Kiüríti a porgyűjtő kamrát.
  - Kitisztítja vagy kicseréli a szűrőket.
- Ne porszívózzon éghető vagy robbanékony anyagokat (folyadékokat vagy gázokat).
- Ne porszívózzon forró hamut, izzó tárgyakat stb. és éles tárgyakat sem.
- Ne porszívózzon vizet vagy más folyadékokat.
- Amikor a forgó kefék tartalmazó kiegészítő eszközzel porszívózik:
  - Ne nyúljon működésük közben a forgó kefékhez.

**Tűlhevülés elleni védelem:** Ez a porszívó speciális termosztáttal van felszerelve, amely védi a készüléket a motor túlhevülése esetén. Ha a készülék hirtelen leáll, kapcsolja ki és áramtalanítsa. Vizsgálja meg, mi okozhatta a túlmelegedést, például tele van a porkamra, eltömődött a gégecső vagy a szűrő. Ha bármelyiket tapasztalja, hárítsa el a hibát, és várjon legalább 30 percet, mielőtt megkísérelné a porszívót újból elindítani. A 30 perc eltelte után csatlakoztassa a készüléket a konnektorba és kapcsolja be. Ha a készülék továbbra sem működik, forduljon szakképzett szerelőhöz.



**How to Use Assembling the Cleaner**  
**Používání Montáž vysavace**  
**Návod na použitie Zostavenie vysávača**  
**Jak używać Montaż odkurzacza**  
**A berendezés használata**  
**A berendezés összeszerelése**

Fit the large cleaning head onto the end of the tube.  
 Csatolja a nagy tisztító fejet a cső végére.  
 Ku koncu rúry pripojte veľkú čistiacu hlavicu.  
 Wsuń dużą końcówkę czyszczącą do końcówki rury.  
 Velkou podlahovou hubicí nasuňte na konec trubice.

Spring latch  
 Západka  
 Pružinová západka  
 Zaczepr sprężynowy  
 Lékelrt retesz

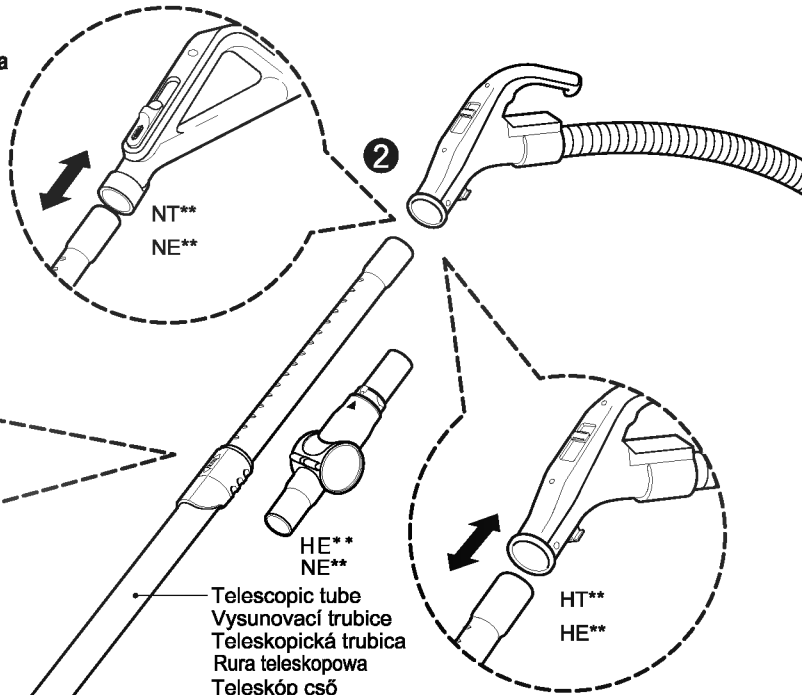
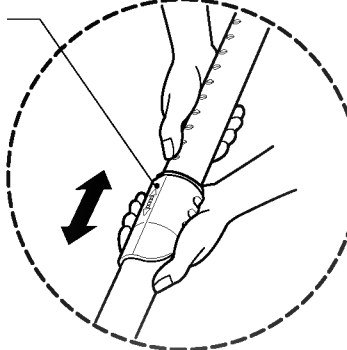

1

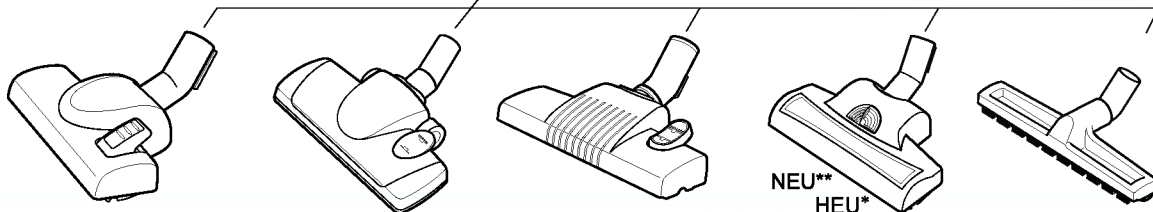

1 The 2 position head  
 Dvoupolohová podlahová hubice  
 Dvojpolohová hlavica  
 Końcówka 2-pozycyjna  
 A 2 állású fej

2 Telescopic tube (depending on model)  
 Vysunovací trubice (dle typu vysavace)  
 Teleskopická trubica (záleží od modelu)  
 Rura teleskopowa (w zależności od modelu)  
 Teleszkóp cső (modelltől függően)

Push telescopic tube into nozzle outlet.

Zasunte vysunovací trubici do výstupního otvoru hubice.

Teleskopickú trubicu vsuňte do výstupného otvoru na násadci.

Wciśnij teleskopową rurę do wyjścia końcówki.

Nyomja a kihúzható csövet a tisztítófej végébe.

- Press the spring latch to release.
- Pull out the tube to the desired length.
- Release spring latch to lock the tube in position.
- Push telescopic tube into hose handle firmly.

- Stísknutím uvolnete západku.
- Vytáhnete požadovanou délku trubice.
- Uvolněním západky trubici aretujete v požadované poloze.
- Zasunte vysouvací trubici pevne do madla.

- Pre uvoľnenie stlačte pružinovú západku.
- Rúru vytiahnite do požadovanej dĺžky.
- Pružinovú západku uvoľnite, aby zařixovala rúru v požadovanej polohe.
- Teleskopickú trubicu pevne vsuňte do rukoväte hadice.

- Naciśnij zatrask sprężynowy aby zwolnić.
- Wyciągnij rurę na odpowiednią długość.
- Zwolnij zatrask aby zablokować rurę w odpowiednim miejscu.
- Wciśnij pewnie rurę teleskopową w uchwyt węża.

- Nyomja meg a lékelrt reteszt annak kinyitása céljából.
- Húzza ki a csövet a kívánt hosszúságig.
- Nyomja meg a lékelrt reteszt a kívánt hosszúság rögzítéséhez.
- Nyomja a teleszkóp csövet erősen a nyélbe.

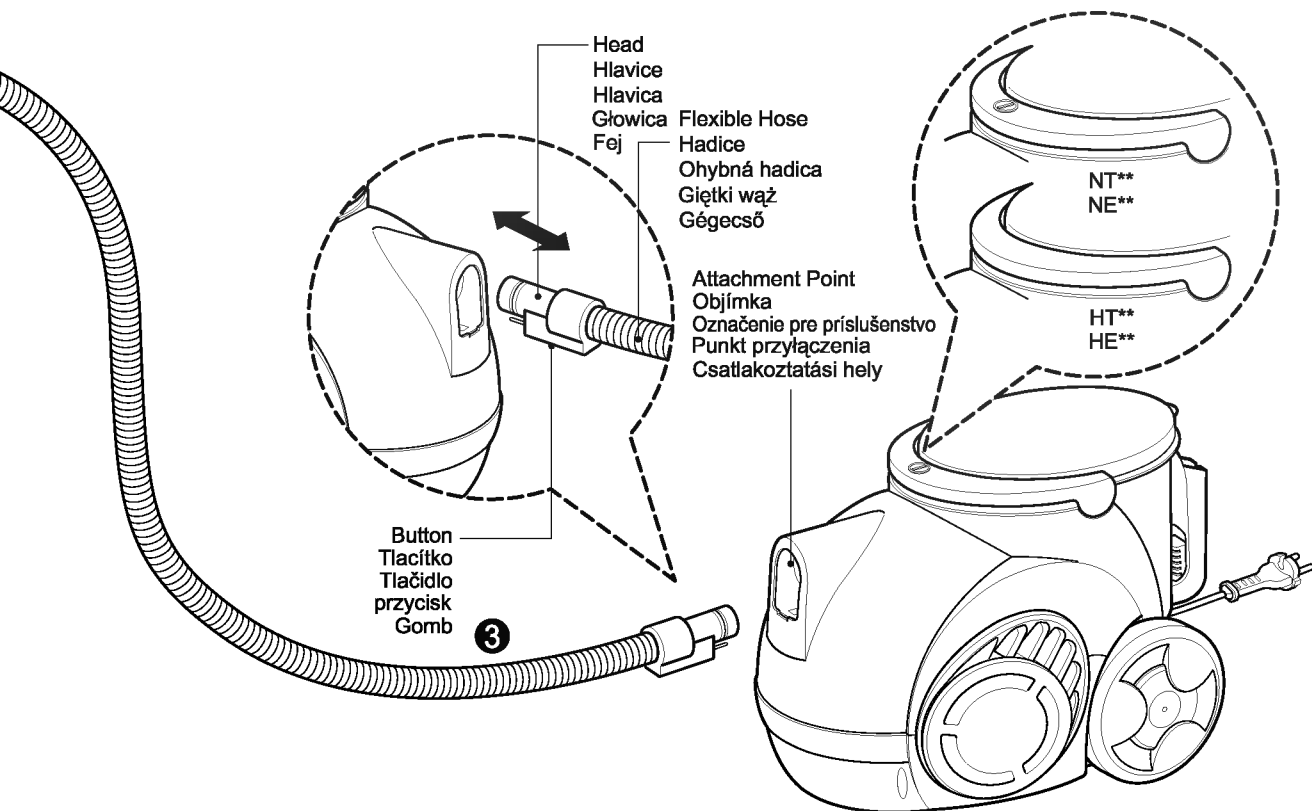

Push the end of the head on the flexible hose into the attachment point on the vacuum cleaner. To remove the flexible hose from the vacuum cleaner, press on the button situated on the head, then pull the head out of the vacuum cleaner.

Nasunte hlavici na hadici do objímky v pouzdrú vysavace. Pri demontáži hadice stisknete tlačítko na hlavici a poté vytáhnete hlavici z objímky vysavace.

Hlavicu ohybnej hadice vsuňte do označenia príslušenstva na vysávači. Pre odstránenie ohybnej hadice z vysávača stlačte tlačidlo, ktoré je umiestnené na hlavici a tú vytiahnite z vysávača.

Wciśnij koniec głowicy węża giętkiego do punktu przyłączenia odkurzacza. Aby wyjąć wąż giętki z odkurzacza, wciśnij przycisk znajdujący się na głowicy, następnie pociągnij ją na zewnątrz odkurzacza.

Nyomja a gégecső fejének végét a porzsívón található csatlakozási helybe. Amennyiben el kívánja távolítani a gégecsőt a porzsívóról nyomja meg a fejen található gombot és húzza ki a fejet a csatlakoztatási helyből.

#### ⚠ CAUTION

- Suction power may be weakened when insignificant dusts are sucked. In this case, clean the filter.
- Make the dust box empty if dusts are filled to the maximum degree and then clean the filter when it becomes 5 times.

#### ⚠ UPOZORNĚNÍ

- Při nasátí značného množství prachu se může snížit sací výkon. V takovém případě vyčistěte e filtr.
- Vyčistěte lapač prachu, jakmile se naplní na maximální úroveň; po naplnění lapače 5x vyčistěte filtr.

#### ⚠ UPOZORNENIE

- Sacia sila sa môže znížiť, ak vysajete nepatrné kusky prachu. V tom prípade vyčistite filter.
- Vyprázdňte zásobník na prach, ak je naplnený na maximálnu úroveň a ak sa tak stane päťkrát, vyčistite filter.

#### ⚠ UWAGA

- Moc ssąca może ulec osłabieniu. W takim wypadku należy wyczyścić filtr.
- Jeżeli pojemnik na kurz jest przepelniony, należy go opróżnić, po pięciu razach należy go umyć.

#### ⚠ FIGYELEM

- A szívóerő lecsökkenhet, amikor nagyon apró szemű port szív fel a készülék. Ebben az esetben tisztítsa ki a szűrőt.
- Újítsa ki a portartó-rekeszt, ha az a maximum jelzésig megtelt. Minden 5. portartó-rekesz ürítés után tisztítsa ki a szűrőt is.

# How to Use Using the cleaning head and Accessory Nozzles

## Používání Používání podlahové hubice a nástavců

### Návod na použitie Použitie čistiacej hlavice a prídavných trysiek

#### Jak używać Używanie końcówki czyszczącej oraz akcesoriów

#### A berendezés használata A tisztítófej és a tartozék fejek használata

Tear the vinyl bag and pull out accessories. Attach the accessory holder onto the telescopic tube. And then, fit the Dusting Brush, Crevice Tool and Upholstery Nozzle onto the accessory holder. Fit the accessory onto the end of the tube. Otvórite plastovú sáčok a vyjméte príslušenstvo. K teleskopické trubici pripievňte držiak príslušenstva. Potom do držiaku príslušenstva vsadte prachovú kartáč, plochou hubicou a hubicou na čalúnení. Pripisušenství posuňte na koniec trubice. Otvorte plastový sáčok a vyberte príslušenstvo. K teleskopickéj trubici pripievňte držiak príslušenstva. Potom do držiaku príslušenstva pripievňte kefu na oprašovanie, štrbinový násadec a násadec na čalúnenie. Príslušenstvo posuňte na koniec trubice. Rozedrzij winyłową torbę i wyciągnij akcesoria. Załóż końcówkę na rurę teleskopową. Następnie załóż do uchwytu na akcesoria: szczotkę do kurzu, końcówkę do szczelin oraz do obić. Tépje fel a műanyag tasakot, és vegye ki a tartozékokat. A tartozéktartót helyezze a kihúzható csőre. Azután tegye a tartozéktartóra a porlókefét, a résszívó eszközt és a kárpit tisztító fejet. A tartozékokat a cső végére kell csatlakoztatni.

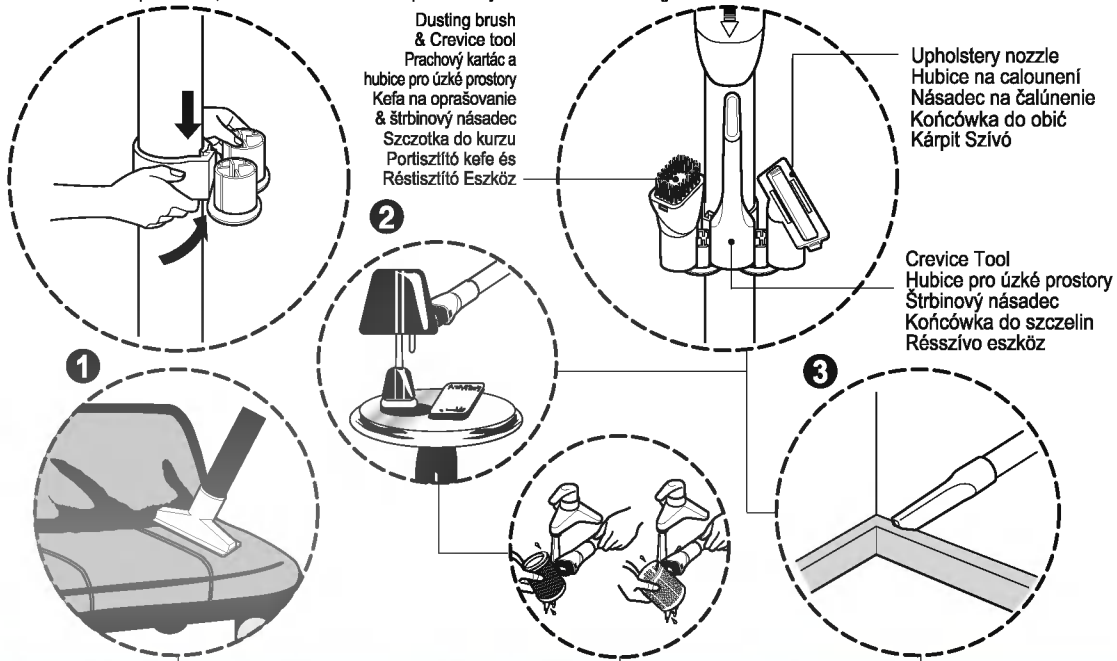

**1** Upholstery Nozzle  
Hubice na čalúnení  
Násadec na čalúnenie  
Koččówka do obić  
Kárpit Szívó

Upholstery Nozzle is for vacuuming upholstery, mattresses, etc. The thread collectors help to pick up the threads and fluff.

Hubice na čalúnení je určena k vysávání čalúnení, matrací apod. Sberače vlákien zachytávajú vlákna a chuchvalce.

Násadec na čalúnenie je určený na vysávanie čalúnenia, matracov, atď. Zberače pomáhajú pozbierať niť a chumáče.

Koččówka ta przeznaczona jest do czyszczenia obić mebli, materacy itp. Zbiornik nitok pomaga zbierać je.

A Kárpit Szívó segítségével kárpitot, matracot stb. lehet porszívózhat.

A cérnaszedő segít a cérnaszálak és pihék összegyűjtésében.

**2** Dusting Brush  
Prachový kartáč  
Kefa na oprašovanie  
Szczotka do kurzu  
Portisztító Kefe

Dusting Brush is for vacuuming picture frames, furniture frames, books and other irregular surfaces. Dusting Brush is also used for cleaning Filters.

Oprašovací kartáč je určen pro vysávání rámu obrazů, hran nábytku, knih a jiných nepravidelných povrchů. Oprašovací kartáč se rovněž používá k čištění filtrů.

Oprašovací kefa slúži na vysávanie rámov obrazov, nábytku a iné nepravidelné povrchy. Oprašovaci kefu môžete taktiež použiť na čistenie filtrov.

Koččówka ta przeznaczona jest do odkurzenia ram obrazów, mebli, książek oraz innych nieregularnych kształtów.

A porolókefe képeretek, bútorszegélyek, könyvek és más egyenetlen felületek porszívózására használható. Szűrők tisztítására is alkalmas.

**3** Crevice Tool  
Hubice pro úzké prostory  
Štrbinový násadec  
Koččówka do szczelin  
Résszívó Eszköz

Crevice Tool is for vacuuming in those normally hard-to-reach places such as reaching cobwebs, or between the cushions of a sofa.

Hubice pro úzké prostory je určena pro vysávání na obtížně přístupných místech, tj. např. míst výskytu pavucín, nebo mezi poduškami pohovky.

Štrbinový násadec je určený na vysávanie na ťažko dosiahnuteľných miestach, ako sú napríklad výplne na gauči, alebo na dosiahnutie pavučín. Koččówka ta przeznaczona jest do odkurzenia trudno dostępných miejsc, pajączyn lub miejsc pomiędzy poduszkami i sofa.

A réstisztító eszköz az olyan nehezen elérhető helyek tisztítására szolgál, mint pl. a székelyek közötti rés vagy pókháló elérésére.



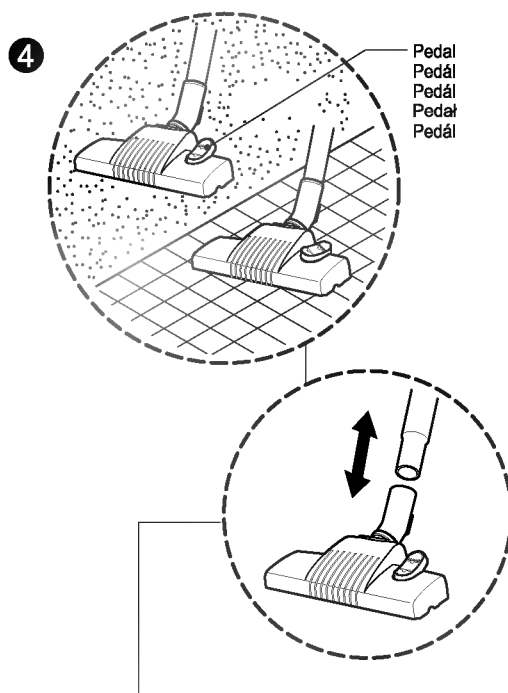
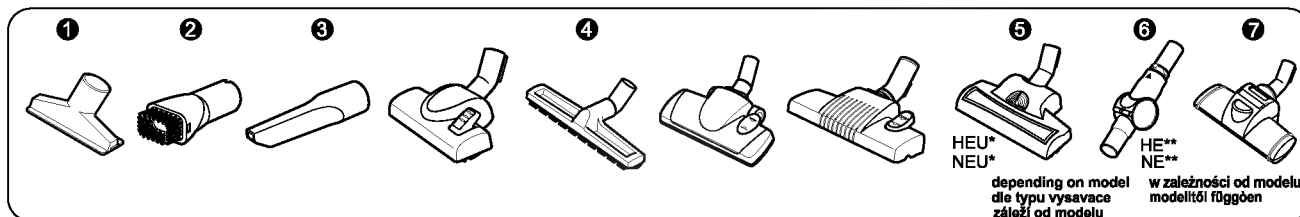

- **The 2 position cleaning head** equipped with a pedal which allows you to alter its position according to the type of floor to be cleaned.
- **Hard floor position (tiles, parquets floor)**  
Press the pedal to lower brush.
- **Carpet or rug position**  
Press the pedal to lift the brush up.
- **Dvoupolohová podlahová hubice** vybavená noční pákou umožňuje měnit polohu v závislosti na typu vysávané podlahy.
- **Poloha pro tvrdý povrch (dlažba, parketová podlaha)**  
Sešlápnutím páky vysuňte kartáč směrem k podlaze.
- **Poloha pro o koberec**  
Sešlápnutím páky zdvihnete kartáč od podlahy.
- **Dvopolohová čistiaca hlavica** je vybavená pedálom, ktorý vám umožňuje meniť polohu podľa typu čistenej dlažky.
- **Poloha pre tvrdé dlažky (dlaždice, parkety)**  
Stlačte pedál do nižšej polohy.
- **Poloha pre koberec alebo predložky**  
Stlačte pedál do vyššej polohy.
- **2-pozycyjna końcówka czyszcząca** wyposażona w pedał, który pomaga zmieniać jej ustawienie w zależności od typu odkurzanej powierzchni
- **Twarde podłoże (płytki, parkiet)**  
Ustaw pedał tak, aby schować szczotki.
- **Dywan lub pled**  
Ustaw pedał tak, aby wysunąć szczotki.
- **A 2 állású tisztítófejen** pedál segítségével változtathatja a fej állását a tisztítandó padlófelületről függően.
- **Beállítás kemény felületre (kőpadló, parketta)**  
Nyomja le a pedált a kefe leengedéséhez.
- **Beállítás kárpit vagy szőnyeg felületre**  
Nyomja le a pedált a kefe felemeléséhez.

# How to use elbow tube, turbine brush (HEU\*\*/NEU\*\*) Návod k použití kloubové trubky a kobercového kartáče (HEU\*\*/NEU\*\*) Použitie kolnovej trubice, turbínovej kefy (HEU\*\*/NEU\*\*) Jak używać rurę kolankową, szczotkę turbinową (HEU\*\*/NEU\*\*) A légturbinás kefe és a könyökcső használata (HEU\*\*/NEU\*\*)

Cleaning Powerful Turbine Brush  
 Čištění silného kobercového kartáče.

Čištění silnej turbínovej kefy  
 Czyszczenie szczotki turbinowej  
 A nagy teljesítményű turbináskefe tisztítása

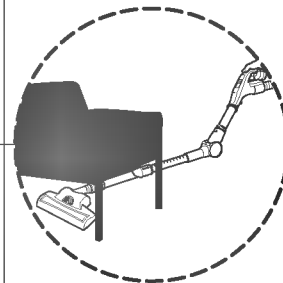
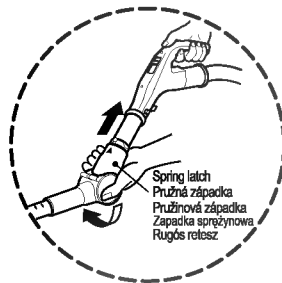
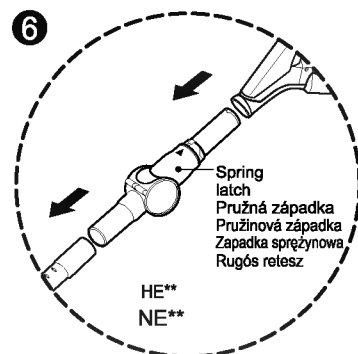
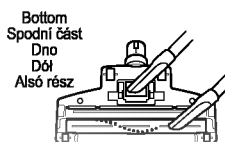
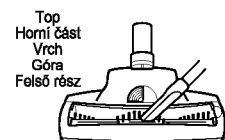
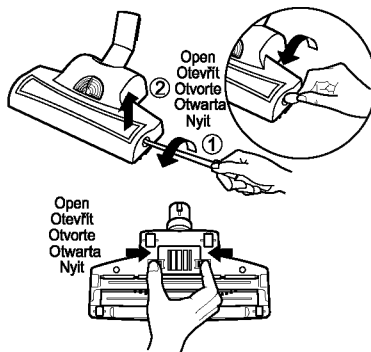
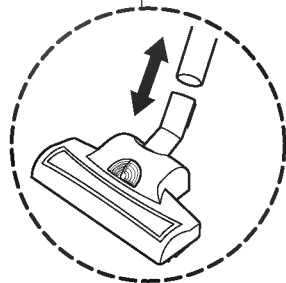
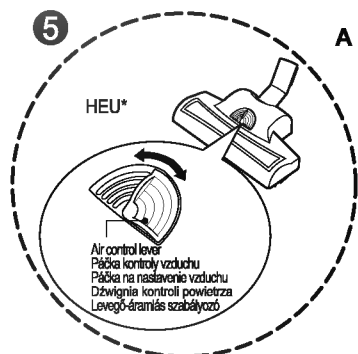

• Easy & Powerful celaning through adjusting the air-control lever.

: use for hard floor & short type.

: carpet use for long type carpet.

• Snadné a účinné vysávání pomocí páčky kontroly vzduchu

použití na tvrdé podlahy a koberce s krátkým vlasem.

použití na koberce s dlouhým vlasem.

• Jednoduché a výkonné čištění pomocou páčky na nastavenie vzduchu.

použite na tvrdé podlahy a nízke koberce.

použite na vysoké koberce.

• Łatwe i wydajne czyszczenie dzięki regulacji powietrza przy pomocy dźwigni.

Do twardych podłóg i płytkich dywanów.

Do głębokich dywanów.

• Egyszerű és hatékony tisztítás a levegő-áramlás erősségének szabályozásával

kemény burkolatokhoz és rövid szálú szőnyegekhez

hosszú szálú szőnyegekhez

Elbow tube is for cleaning under the sofa, table and bed easily.

• Connect the elbow tube to the flexible hose and, connect the telescopic tube to the elbow tube. (You can also connect the telescopic tube to the flexible hose without the elbow tube.)

• If you pull the spring latch, the elbow tube is bended.

• If you stretch the elbow tube, it is returned to its position.

Kloubová trubka je určena pro snadné vysávání pod pohovkou, stolem či postelí.

• Připojte kloubovou trubku k ohebné hadici a následně připojte teleskopickou trubku ke kloubové trubce. (Je možné také připojit teleskopickou trubku přímo k ohebné hadici, bez kloubové trubky.)

• Pokud zatáhnete za pružnou západku, kloubová trubka se ohne.

• Jestliže kloubovou trubku natáhnete, vrátí se do své polohy.

Kolniová trubica je určená na jednoduchšie čistenie priestoru pod gaučom, stolom a posteľou.

• Kolenovú trubicu pripojte ku koncu ohybnej hadice a ku kolnovej trubici pripojte teleskopickú trubicu. (Teleskopickú trubicu môžete pripojiť k ohybnej hadici aj bez použitia kolnovej trubice.)

• Ak stlačíte pružinovú západku, kolniová trubica sa ohne.

• Keď kolniovú trubicu natiahnete, vráti sa do pôvodnej polohy.

Rura kolankowa jest przeznaczona do łatwego czyszczenia powierzchni pod sofa, stolem lub łózkami.

• Połącz rurę kolankową z przewodem giętkim oraz rurę teleskopową z rurą kolankową. (możesz również połączyć rurę teleskopową z przewodem giętkim bez rury kolankowej.)

• Jeśli pociągniesz zapadkę sprężynową, rura kolankowa zgina się.

• Jeśli rozciągniesz rurę kolankową, powraca ona do swojej pozycji.

A könyökcső használatával egyszerűen tisztíthatók az ülgamitúra, asztal és ágy alatti területek

• Csatlakoztassa a könyökcsövet a flexibilis csőhöz, majd csatlakoztassa a teleszkópos csövet a könyökcsőhöz (a teleszkópos csövet a könyökcső közbeiktatása nélkül is csatlakoztathatja a flexibilis csőhöz).

• A rugós retesz meghúzására a könyökcső meghajlik.

• A könyökcső eredeti állapotának visszaállításához húzza ki azt újra.



**How to Use Emptying the dust chamber**  
**Používání Vyprazdňování prachové komory**  
**Návod na použitie Vyprázdňovanie prachovej komory**  
**Jak užívať Czyszczenie filtra silnika**  
**A berendezés használat A porkamra ürítése**

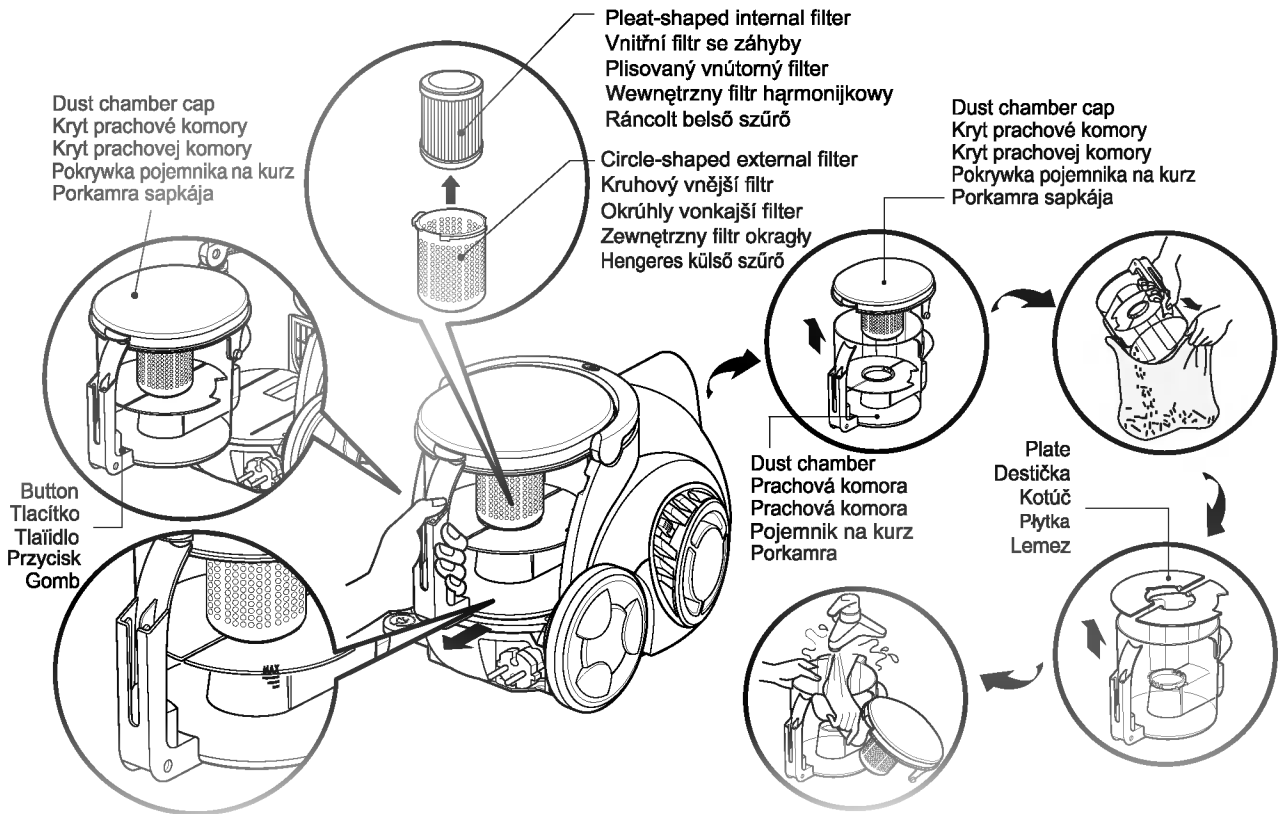

Suction power may be weakened when insignificant dusts are sucked. In this case, clean the filter.

- Open the dust chamber cap.
- Remove two plates from the dust chamber.
- Wash both parts with softcloth. Gently rinse both parts Under cold running water.

Při nasátí značného množství prachu se může snížit sací výkon. V takovém případě vyčistěte e filtr.

- Otevřete víko zásobníku na prach.
  - Vyměňte ze zásobníku dvě destičky.
  - Obě části očistěte měkkým hadrem.
- Jemně obě části vypláchněte ve studené tekoucí vodě.

Sacia sila sa môže znížiť, ak vysajete nepatrné kúsky prachu. V tom prípade vyčistíte filter.

- Otvorte kryt zásobníku na prach.
  - Zo zásobníku na prach vyberte dva kotúče.
  - Obe časti vyčistite mäkkou látkou.
- Obe časti jemne prepláchnite v studenej vode.

Síla zasysania môže się zmniejszyć, jeśli zostanie zassana pewna ilość kurzu. Wtedy należy wyczyścić filtr.

- Wyłączycie odkurzacz i wyjąć wtyczkę z gniazdka.
- Odkurzacz jest wyposażony w filtry pojemnika na kurz i silnika. Nacisnąć przycisk i pociągnąć pojemnik na kurz do przodu. Zdjąć pokrywke pojemnika. Wyczyścić filtr harmonijkowy i okrągły.
- Założyć z powrotem pojemnik na kurz i pokrywke, wkładając pojemnik do zbiornika najdalej jak się da.

A szívóerő lecsökkenthet, amikor nagyon apró szemű port szív fel a korszűlék. Ebben az esetben tisztítsa ki a szűrőt.

- Vegye le a portartály fedelét.
- A portartályból távolítsa el a két lemezt.
- Mindkettőt törölje le puha ronggyal és martsa hideg folyóvízbe.

- Turn off the vacuum cleaner and unplug it.
- Your vacuum cleaner is equipped with both a dust chamber and a motor filter. Press the button of the cover and pull the dust chamber forward. Remove the dust chamber cap and empty the dust chamber.
- To reinstall the dust chamber, replace the dust chamber cap and push the dust chamber into the tank mount as far as it will go.

- Vypnete vysavac a odpojte jej od napájeni.
- Váš vysavac je vybaven prachovou komorou i filtrom motora. Stisknete tlačidlo na krytu a vyjmete prachovú komoru smerom vpred. Demontujte víko prachovej komory a vyprázdnete ju.
- Pri zpetnej montáži prachovej komory vracte víko zpet a zcela komoru zasunte do držáku.

- Vysávač vypnite a odpojte od siete.
- Váš vysávač je vybavený prachovou komorou aj filtrom motora. Stlačte tlačidlo na kryte a smerom k sebe vytiahnite prachovú komoru. Odstráňte kryt prachovej komory a komoru vyprázdňte.
- Pre opätovné umiestnenie prachovej komory vráťte kryt na pôvodné miesto a potlačte komoru v ráme tak ďaleko, ako to pôjde.

- Otworzyć pokrywę pojemnika na kurz.
- Wyjąć dwie płytki z pojemnika na kurz.
- Umyć je miękką szmatką i delikatnie opłukać bieżącą zimną wodą.

- Kapcsolja ki és áramtalanítsa a porszívót.
- Az Ön porszívójában porkamra és motorszűrő is van. Nyomja meg a gombot és húzza előre a porkamrát. Vegye le a porkamra fedelét és ürítse ki a tartalmát.
- A porkamra visszahelyezésekor tegye vissza a porkamra fedelét, majd útközéig tolja a tartályban a porkamrát a helyére.

# How to Use Používání Návod na použitie Jak używać A berendezés használata

Operation  
Obsluha  
Obsluha  
Obsługa  
Üzemeltetés

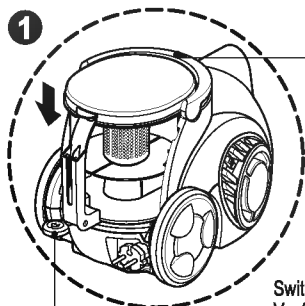

**1**  
Cord reel button  
Tlačítko navijení síťové šňury  
Tlačidlo na navijanie  
napájacieho kábla  
Przycisk zwijania kabla  
Tápvezeték dob gomb

Switch button  
Vypínač  
Vypínač  
Przelącznik  
Bekapcsoló gomb

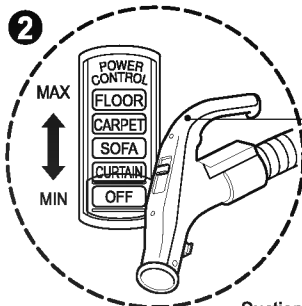

**2**  
Suction control switch  
Ovladač sacieho výkonu  
Ovládač sacieho výkonu  
Przelącznik mocy ssania  
Szívóerő beállító gomb

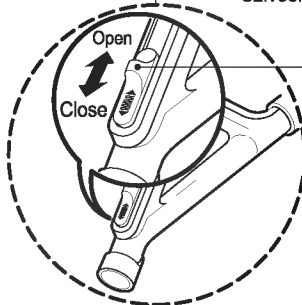

**3**  
Regulator  
Regulátor  
Regulátor  
Regulátor  
Regulátor

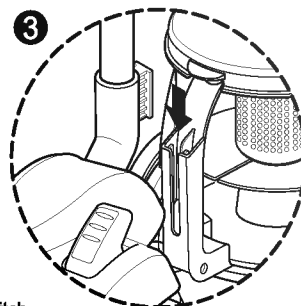

**3** Park System  
Odkládací systém  
Odkládací systém  
System zacczaplania  
Parkolási rendszer



**1** How to Plug in and Use (depending on model)  
Zapojení a používání (dle typu vysavače)  
Návod na zapojenie a použitie (záleží od modelu)  
Jak podłączyć i używać (w zależności od modelu)  
A berendezés összeszerelése és haszn. útmutatója (modelltől függően)

**2** Adjusting the Suction level (depending on model)  
Nastavení sacieho výkonu (dle typu vysavače)  
Nastavenie sacieho výkonu (záleží od modelu)  
Regulacja poziomu ssania (w zależności od modelu)  
A szívóerő beállítása (modelltől függően)

**3** Park System  
Odkládací systém  
Odkládací systém  
System zacczaplania  
Parkolási rendszer

- Pull out the power cord to the desired length and plug into the socket.
- To stop it, push down the suction control switch in the direction of the position what you want.
- To stop it, push down the suction control switch in the direction of OFF.
- Press switch button to start the vacuum cleaner.
- To stop it, press the switch button again.
- Press the cord reel button to retract the power cord after use.
- Vytáhnite požadovanou dĺžku síťové šňury a pripojte ji do zásuvky.
- Posaďte ovladač sacieho výkonu na madle vo smere požadovanej polohy.
- Pre zastavenie posuňte ovladač sacieho výkonu v smere OFF (Vypnúť).
- Stiskom vypínača spustíte vysavač.
- Vysavač vypnete opätovným stiskom vypínača.
- Stiskom tlačítka navijení po vypnutí vysavača naviniete síťovú šňuru.
- Napájací kábel vytiahnite do požadovanej dĺžky a pripojte k zásuvke.
- Stlaďte ovládač sacieho výkonu na rukoväti v smere požadovanej polohy.
- Pre zastavenie stlaďte ovládač sacieho výkonu v smere OFF (Vypnúť).
- Vysávač zapnite stlačením vypínača.
- Opätovným stlačením vypínača ho vypnete.
- Po použití stlaďte tlačidlo navijania na vŕtanie napájacieho kábla.
- Wyciągnij kabel zasilający na odpowiednią długość i podłącz wtyczkę do gniazdka.
- Ustaw przelącznik regulacji mocy ssania w odpowiedniej pozycji (w zależności od modelu).
- Aby zatrzymać przesunij przelącznik kontroli mocy ssania do pozycji OFF (w zależności od modelu).
- Naciśnij przelącznik, aby uruchomić odkurzacz (w zależności od modelu).
- Aby zatrzymać go naciśnij przelącznik ponownie (w zależności od modelu).
- Naciśnij przycisk zwijania kabla, aby zwiniąć go na szpulę.
- Csévélje le a tápvezetéket a kívánt hosszúságra és csatlakoztassa a falí ajszalba.
- Nyomja a Szívóerő beállító gombot abba az irányba, hogy a kívánt pozícióba kerüljön.
- Kikapcsolás céljából nyomja le a szívóerő beállító gombot az OFF (kikapcsoló) felirattal irányba.
- Nyomja le a bekapcsoló gombot a porszívó elindítása céljából.
- A berendezés kikapcsolása céljából nyomja meg ismételtelen a gombot.
- A berendezés használata után nyomja meg a tápvezeték dob csévélté gombját a tápvezeték felcsévéltése céljából.

- Adjust suction with the suction control switch in the handle.
- The flexible hose handle has a manual air flow regulator which allows you to adjust the suction level briefly.
- Sací výkon nastavíte ovladačom sacieho výkonu na madle.
- Madlo hadice je vybaveno rúcním regulátorem proudení vzduchu, který vám umožníte okamžitě nastavení sacieho výkonu.
- Sací výkon ovládate pomocou ovládača sacieho výkonu na rukoväti.
- Rukoväti ohybnej sacie hadice má rúny regulátor prúdenia, ktorý vám umožníte rýchle nastavenie sacieho výkonu.
- Wyreguluj moc ssania przy pomocy przelącznika znajdujacego się na uchwyicie węza (w zależności od modelu)
- Uchwyt węza elastycznego ma ręczny regulator mocy ssania, który pozwala natęgnąć regulację (w zależności od modelu)
- őrítssa be a szívóerőt a nyélen található szívóerő szabályozó gomb segítségével.
- A gégecső nyélen található kézi légáramlás szabályozó segítségével gyorsan be állítható a kívánt szívóerő.

- To store after vacuuming and pause while vacuuming.
- For deposit after vacuuming, for example to move a small piece of furniture or a rug, use the Park system to support the flexible hose and cleaning head.
- Slide the hook on the large cleaning head into the slot on the rear of the dust chamber.
- Tento doplnok využijete po ukončení vysávania a pri prestávke vo vysávani.
- Odkládací systém uchytí hadici a hubici k vysavač napríklad pri presúvaní menšieho kusu nábytku ci koberce.
- Hák na veľké podlahové hubici zasunete do výrezu v zadní časti prachové komory.
- Na uskladnenie po vysávani a prestávku počas vysávania.
- Na uloženie počas vysávania, napríklad kvôli presunutiu malého kusu nábytku alebo podlahy, použite odkládací systém, na ktorý zavesíte ohybnú hadicu a čistiacu hlavicu.
- Posuňte hák na veľkej čistiacej hlavici do otvoru na zadnej strane prachovej komory.
- Do odloženia po lub v trakcie sprzątania
- Do przechowania po odkurzeniu, aby na przykład przesunąć mebel lub dywan skorzystaj z systemu zacczaplania, aby odłożyć waż giętki i końcówkę czyszczącą.
- Wsuaa zaczep znajdujący się na dużej końcówce czyszczacej do szczeliny znajdujace się z tyłu pojemnika na kurz.
- A parkolási mód a berendezés használaton kívüli parkolására vagy szemeltetés alatti leállítássára szolgál.
- A porszívó leállítása után pl. egy kisebb bútor vagy szőnyeg elmozdításakor alkalmazza a Park rendszert a gégecső és a tisztítófej rögzítése céljából.
- Helyezze a nagy tisztító fején található kampót a porgyűjtő kamra hátdoláián található részbe.

**How to Use Cleaning the Motor Filter/Air cleaner**  
**Používání Čištění filtru motoru/vzduchového filtru**  
**Návod na použitie Čistenie filtra motora / vzduchového filtra**  
**Jak używać Czyszczenie filtra silnika**  
**A berendezés használatá A Motorszűrő /légtisztító filter tisztítása**

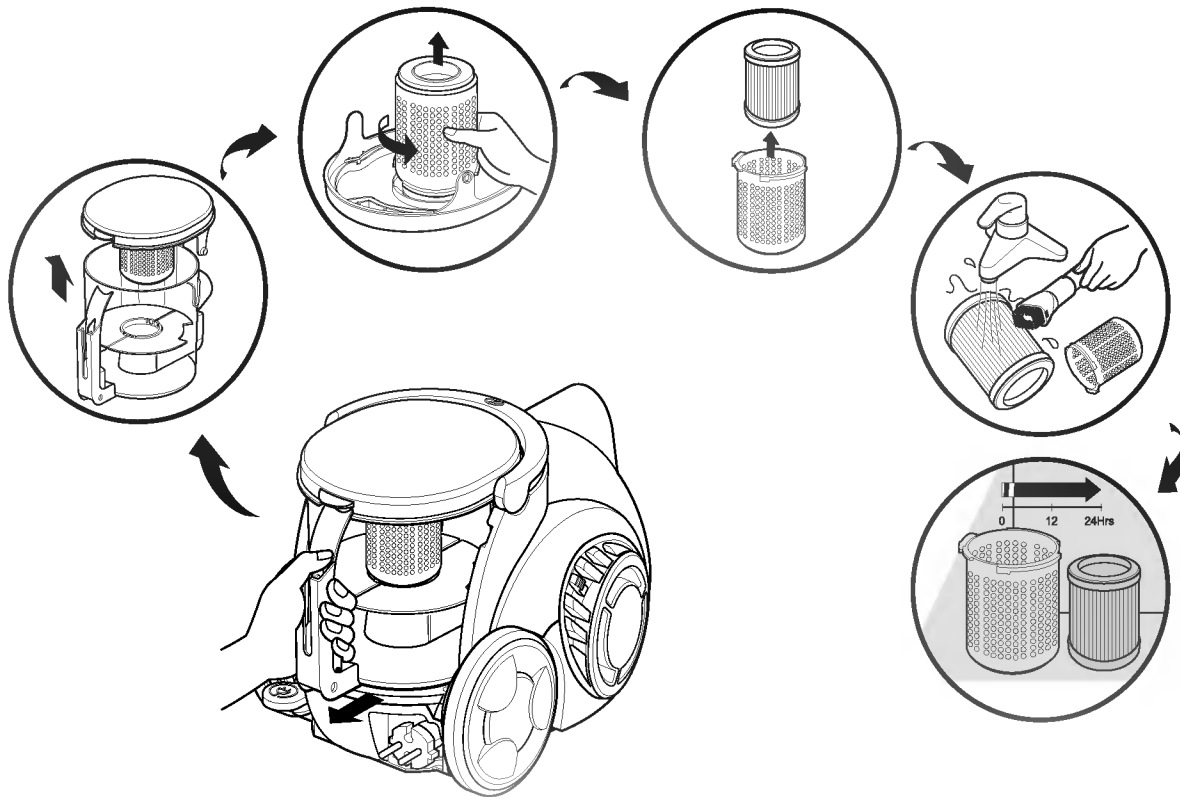

The reusable motor filter is situated under the dust chamber cap and you can use it permanently. When the filter light comes on, clean the motor filter with cold water and brush and then reinstall it in the vacuum cleaner.

- Press the button of cover and pull the dust chamber forward.
- Open the dust chamber cap. • Remove the motor filter by rotating it counter-clockwise.
- Clean the motor filter with the brush under cold running water.
- Allow the motor filter to dry in a shaded location for a day.
- Make the dust box empty if dusts are filled to the maximum degree and then clean the filter when it becomes 5x times.
- Especially, the extra motor filter is added for use while drying the motor filter out, use the original motor filter after drying.

- Opätovne použiteľný filter motora sa nachádza pod víkrom prachovej komory a môžete ho používať neopätne. Rozsvieti-li sa kontrolka filtra, vyčistíte filter motora studenou vodou a kefou a potom ho vrátite späť do vysávača.
- Stisknete tlačidlo na krytu a vyjmete prachovú komoru smerom vpred.
  - Otvoríte víkro jímky prachu. • Demontujete filter motora otáčaním proti smeru hodinových ručičiek.
  - Vyčistíte filter motora kefkou pod chladnou tekoucou vodou.
  - Necháte filter motora jeden den vyschnúť na slnném mieste.
  - Vyčistíte lapač prachu, jakmile se naplní na m aximální úroveň; po naplnění lapače 5x vyčistíte filter.
  - Je-li přiložená přídatný filter motora urovní k použití při vysychání hlavního filtru motora, použijte po vyschnutí původní filter motora.

- Opätovne použiteľný filter motora je uložený pod prachovou komorou a môžete ho používať neopätne. Keď sa rozsvieti kontrolka filtra, vyčistíte filter studenou vodou a kefou a potom ho vrátite späť do vysávača.
- Stlačte tlačidlo na kryte a smerom k sebe vyťahnite prachovú komoru.
  - Otvoríte kryt prachovej komory a otáčaním proti smeru hodinových ručičiek vyberiete filter motora.
  - Motorový filter vyčistíte kefkou pod studenou tekoucou vodou.
  - Motorový filter nechajte jeden den vyschnúť v zatienenej oblasti.
  - Vyprázdnite zásobník na prach, ak je naplnený na maximálnu úroveň a ak sa tak stane päťkrát, vyčistíte filter.
  - Prídavný filter motora je určený najmä na použitie počas usychania hlavného filtra motora, po vyschnutí použite pôvodný filter motora.

Filtery wymienne znajdują się pod pokrywą pojemnika na kurz. Można ich używać cały czas.

- Naciśnięc przycisk i wyciągnąć pojemnik do przodu.
- Otworzyć pokrywę pojemnika.
- Wyjąć filtry obracając je w lewo.
- Wyczyścić filtry przy pomocy szczotki pod bieżącą zimną wodą.
- Pozwolić, aby filtry wyschły.
- Opróżnić pojemnik na kurz, jeśli cały jest zapełniony, i wyczyścić filtr.

A porgyűltő kamra fedője alatt található újra felhasználható motor filter a berendezés használatá során egész idő alatt alkalmazható.

- Amikor a filter lámpa világítani kezd, hideg víz és kefé segítségével tisztítsa meg a motor filtert és szerelje vissza a porzsűvőbe.
- Nyomja meg a gombot a borítón, és húzza ki a porgyűjtő kamrát. • Nyissa le a porgyűjtő kamra fedőjét.
  - Szerelje ki a motor filtert az óra járáásával ellenéles irányba lecsavaráva.
  - Hideg folyó víz és kefé segítségével tisztítsa meg a motor filtert.
  - Egy napig árnyékos helyen szárítsa a motor filtert.

- Az extra motor filter abból a célból lett a berendezéshez adva, hogy azt akkor alkalmazza, amikor az eredeti a motor filter szárad.

**WARNING!**

Gently rinse both parts separately under a cold running water until the water runs clear. Do not use detergent or a washing machine or dishwasher. Shake off excess water from the filter. Do not tumble/spin/dry, microwave or place in oven or on direct heat. Ensure the filter is completely dry. Re-assemble and place it back in your machine, filter frame. If the filter is damaged, do not place them in the machine. Please call the Helpline. Do not use the net-shaped filter separately.

**VÝSTRAHA!**

Jemné propláchněte každou část zvlášť pod studenou tekoucí vodou dokud voda neprotéká čistá. Nepoužívejte saponát ani pračku nebo myčku nádobí. Nepoužívejte saponát ani pračku nebo myčku nádobí. Otrpěte z filtru vodu. Nesušte v sušičce ať už v bubnové nebo vířivé, v mikrovlnné nebo obyčejné troubě ani přímým žářem. Ujistěte se, že filter je zcela suchý. Sestavte znovu filtry a umístěte je zpět do stroje. Pokud jsou filtry poškozené, nemontujte je zpět do stroje. Prosim zavolejte asistenční službu. Nepoužívejte filtry odděleně.

**UPOZORNENIE!**

Oba časti jemne prepláchnite pod studenou tečúcou vodou, až kým cez ne neprotéká čistá voda. Nepoužívajte čistiace prostriedky, pračky alebo umývačky riadu. Prebytočnú vodu z filtra vytraste. Nezmývajte, nevkladajte do mikrovlnnej rúry ani do trúby, ani na priamo žiarenie. Uistite sa, že filter je úplne suchý. Filter znovu zložte a umiestnite späť do vášho vysávača, do rámu na filter. Ak je filter poškodený, nevkladajte ho späť do zariadenia. Zavolaajte prosím na linku podpory. Filter nepoužívajte oddelene.

**OSTRZEŻENIE!**

Delikatnie pukać obie części pod bieżącą zimną wodą, aż woda będzie czysta. Nie używać detergentów ani nie wkładać ich do pralki czy zmywarki. Strząsnąć nadmiar wody z filtra. Nie wrować, nie wkładać do mikrofalówki, płekarnika ani nie kłaść nad otwartym ogniem. Upewnić się, czy filtr jest całkowicie suchy. Ponownie umieścić go w urządzeniu. Jeśli filtr jest uszkodzony, nie wkładać go do odkurzacza. Zadzwoń do serwisu. Nie używać filtra oddzielnie.

**FIGYELEM!**

Mindkét szűrőt óvatosan, hideg folyóvíz alatt mossa ki, amíg a lefolyó víz tiszta nem lesz. Ne használjon mosogatót, mosógépet vagy mosogatógépet. A maradék vizet rázza ki a szűrőből. A szűrőt ne tegye centrifugába/szárítógépbé, mikrohullámú sütőbe, ill. ne tegye fűtőtestre vagy közvetlen hőszugárzás útjába. A szűrőt teljesen szárítsa meg. A szűrőt tegye vissza a keretbe, azt pedig a porzsűvőbe. Megrongálódott szűrőt ne tegyen a porzsűvőbe. Hívja a segítségnyújtást. A szűrőket csak együtt használja.

# How to Use Používání Návod na použitie Jak užívat A berendezés használata

## Cleaning the Dust Chamber Čištění prachové komory Čistenie prachovej komory Czyszczenie filtra wylotowego A Porgyújtó Kamra tisztítása

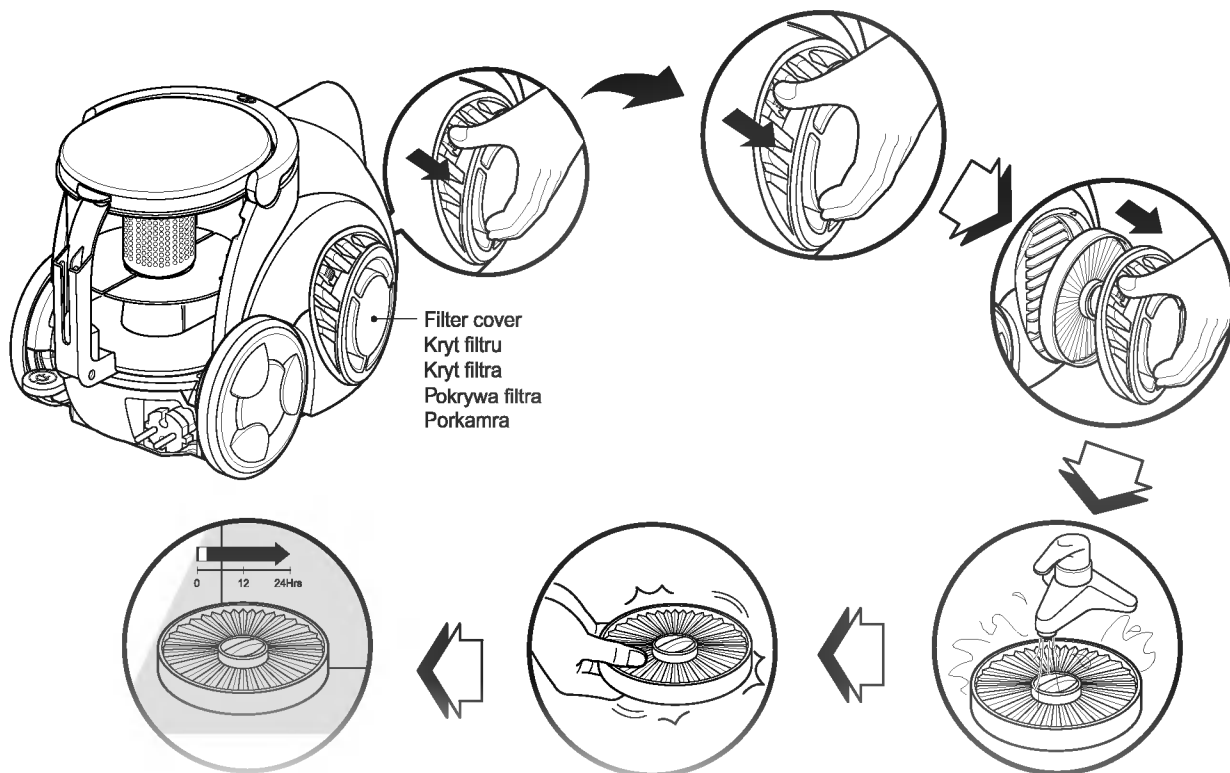

Filter cover  
Kryt filtru  
Kryt filtra  
Pokrywa filtra  
Porkamra

- The exhaust filter is a washable reusable HEPA filter.
- To change the exhaust filter, remove the filter cover on the body by rotating the filter cover counter-clockwise.
- Pull out the exhaust filter.
- Clean it with cold, running water. Do Not use the brush
- Using the brush will cause permanent damage and allow dust to bypass the filter.
- Allow exhaust filter to dry in a shaded location for a dry.
- The exhaust filter should be cleaned at least once a year.
- Výstupní filtr je opätovne použiteľný omyvateľný filtr typu HEPA.
- Pri výpmmeně vpppstuřního filtru demontujte kryt filtru z vysavače uvolňovací západkou.
- Vyjmete výstupní filtr.
- Umyjte jej v chladné tekoucí vode. Nepoužívejte kartáč.
- Kartáč může způsobit trvalé poškození - může docházet k prostupování prachu filtrem.
- Nechte výstupní filtr vyschnout na slinném místě.
- Vstupní filtr čistete nejméne jednou ročne.
- Výfukový filter je umývateľný, opakovane použiteľný HEPA filter.
- Ak chcete vyčistiť výfukový filter, vyberte kryt filtra na tele zariadenia a to tak, že budete krytom otáčali v smere hodinových ručičiek.
- Vyťahnite výfukový filter.
- Umyte pod studenou, tečúcou vodou. Nepoužívajte kefu
- jej použitie môže spôsobiť trvalé poškodenie a cez filter by mohol prenikati prach.
- Výfukový filter nechajte úplne vyschnúť v zatenej oblasti.
- Výfukový filter by ste mali umývať minimálne raz ročne.
- Filtr wylotowy to przeznaczony do mycia, wielokrotny filtr HEPA.
- Aby wymienić filtr wylotowy, zdejmij jego pokrywę, zwalniając zaczep.
- Wyciągnij filtr wylotowy z odkurzacza.
- Wyczyść go w zimnej, bieżącej wodzie. Nie używaj szczotki
- Używanie szczotki spowoduje trwałe uszkodzenie filtra.
- Pozwól aby filtr wyschł co najmniej jeden dzień w zacienionym miejscu.
- Filtr wylotowy powinien być czyszczony co najmniej raz do roku
- A kifűjəsi filter egy mosható és újra felhasználható HEPA filter.
- A szűrő cseréjéhez akassza ki a kamrát és vegye le a szűrő borítólappját.
- Vegye ki a kifűjəsi filtert.
- Tisztítsa meg hideg, folyó vízzel. Ne használjon kefért
- Amennyiben kefért használ a szűrő tisztítása során, az annak tartós sérüléséhez vezethet aminek következtében a filter nem fogja kiszűrni a porszemecskéket.
- Hagyja a kifűjəsi filtert egy árnyékos helyen kiszáradni.
- A kifűjəsi filtert legalább évente ki kell tisztítani.

## What to Do if Your Vacuum Cleaner Does Not Work

### Když vysavač nepracuje

### Čo robí, ak váš vysávač nepracuje

### Co robić jeżeli odkurzacz nie działa

### Mi a teendő amennyiben a porszívó nem működik

Check that the vacuum cleaner is correctly plugged in correctly and that the electrical socket is working.

Zkontrolujte správnost připojení vysavače k napájení a funkčnost elektrické zásuvky.

Skontrolujte, či je vysávač správne pripojený a elektrická zásuvka funkčná.

Sprawdź, czy odkurzacz jest prawidłowo podłączony do gniazdka oraz czy działa ono poprawnie.

Ellenőrizze, hogy a porszívó megfelelően áram alá van-e helyezve és hogy a fali csatlakozó ajzatban van -e áram.

## What to Do When Suction Performance Decreases

### Pokles sacího výkonu

### Čo robí, ak sa zníži sací výkon

### Co robić jeżeli pogarsza się moc ssania odkurzacz

### Mi a teendő amennyiben a szívó teljesítmény csökken

- Turn off the vacuum cleaner and unplug it.
- Check the telescopic tube, flexible hose and cleaning tool for blockages or obstructions.
- Check that the dust chamber is not full. Empty if necessary.
- Check that the motor filter light is not on. Clean the motor filter, if necessary.
- Check that the exhaust filter is not blocked. Clean the exhaust filter, if necessary.
- Vypnete vysavač a odpojte jej od napájení.
- Zkontrolujte, zda nedošlo k ucpání vysouvací trubice, hadice nebo hubice.
- Zkontrolujte míru zaplnění jímky prachu. V případě potřeby jíмку vyprázdníte.
- Zkontrolujte, zda nesvíí kontrolka filtru motoru. V případě potřeby filtr motoru vycistíte.
- Zkontrolujte stav výstupního filtru. V případě potřeby výstupní filtr vycistíte.
- Vysávač vypnite a odpojte od siete.
- Skontrolujte teleskopickú trubicu, ohybnú hadicu a koncovky, či nie sú upchaté a zablokované.
- Skontrolujte, či nie je prachová komora plná. V prípade potreby ju vyprázdníte.
- Skontrolujte, či nesvietí kontrolka filtra motora. V prípade potreby filter motora vyčistíte.
- Skontrolujte, či nie je výfukový filter zablokovaný. V prípade potreby výfukový filter vyčistíte.
- Wyłącz odkurzacz i odłącz od gniazdka
- Sprawdź rurę teleskopową, rurę giętką oraz końcówkę, czy nie są zatkane.
- Sprawdź, czy pojemnik na kurz nie jest pełny. Jeżeli to konieczne opróżnij go.
- Sprawdź, czy nie pali się kontrolka filtra silnika. Jeżeli to konieczne wyczyść filtr silnika.
- Sprawdź, czy nie jest zatkany filtr wylotowy. Jeżeli to konieczne wyczyść go.
- Kapcsolja ki a porszívót és húzza ki a tápvezeték dugóját.
- Ellenőrizze azt, hogy a teleszkóp cső, a gége cső, a cagy a tisztítófej nincs-e blokkolva vagy betömődve.
- Ellenőrizze azt, hogy a porgyűjtő kamra nincs-e tele. Ha szükséges, ürítse ki.
- Ellenőrizze azt, hogy a motor filter lámpája nem világít-e. Amennyiben szükséges, tisztítsa ki a motor filtert.
- Ellenőrizze azt, hogy a kifűjő filter nincs-e eltömődve. Amennyiben szükséges, tisztítsa ki a kifűjő filtert.



# Notes









#### Disposal of your old appliance

1. When this crossed-out wheeled bin symbol is attached to a product it means the product is covered by the European Directive 2002/96/EC.
2. All electrical and electronic products should be disposed of separately from the municipal waste stream via designated collection facilities appointed by the government or the local authorities.
3. The correct disposal of your old appliance will help prevent potential negative consequences for the environment and human health.
4. For more detailed information about disposal of your old appliance, please contact your city office, waste disposal service or the shop where you purchased the product.



#### Likvidace starých spotřebičů

1. Pokud je u výrobku uveden symbol pojízdného kontejneru v přeškrtnutém poli, znamená to, že na výrobek se vztahuje směrnice Evropské unie číslo 2002/96/EC.
2. Všechny elektrické a elektronické výrobky by měly být likvidovány odděleně od běžného komunálního odpadu prostřednictvím sběrných zařízení zřízených za tímto účelem vládou nebo místní samosprávou.
3. Správný způsob likvidace starého elektrického spotřebiče pomáhá zamezit možným negativním dopadům na životní prostředí a zdraví.
4. Blížší informace o likvidaci starého spotřebiče získáte u místní samosprávy, ve sběrném zařízení nebo v obchodě, ve kterém jste výrobek zakoupili.



#### Likvidácia vášho starého prístroja

1. Keď sa na produkte nachádza tento symbol pojazdného kontajneru s kolieskami, znamená to, že daný produkt vyhovuje európskej Smernici č. 2002/96/EC.
2. Všetky elektrické a elektronické produkty by mali byť zlikvidované oddelene od komunálneho odpadu prostredníctvom na to určených zberných zariadení, ktoré boli ustanovené vládou alebo orgánmi miestnej správy.
3. Správnou likvidáciou starých zariadení pomôžete predchádzať potenciálnym negatívnym následkom pre prostredie a ľudské zdravie.
4. Podrobnejšie informácie o likvidácii starých zariadení nájdete na miestnom úrade, v službe na likvidáciu odpadu alebo u predajcu, kde ste tento produkt zakúpili.



#### Utylizacja starych urządzeń

1. Kiedy do produktu dołączony jest niniejszy przekreślony symbol kołowego pojemnika na śmieci, oznacza to, że produkt jest objęty dyrektywą 2002/96/EC.
2. Wszystkie elektryczne i elektroniczne produkty powinny być utylizowane niezależnie od odpadów miejskich, z wykorzystaniem przeznaczonych do tego miejsc składowania wskazanych przez rząd lub miejscowe władze.
3. Właściwy sposób utylizacji starego urządzenia pomoże zapobiec potencjalnie negatywnemu wpływowi na zdrowie i środowisko.
4. Aby uzyskać więcej informacji o sposobach utylizacji starych urządzeń, należy skontaktować się z władzami lokalnymi, przedsiębiorstwem zajmującym się utylizacją odpadów lub sklepem, w którym produkt został kupiony.



#### Régi eszközök ártalmatlanítása

1. A termékhez csatolt áthúzott, kerekos szem étároló jel jelöli, hogy a termék a 2002/96/EC EU-direktíva hatálya alá esik.
2. Minden elektromos és elektronikai terméket a lakossági hulladéktól elkülönítve kell begyűjteni, a kormány vagy az önkormányzatok által kijelölt begyűjtő eszközök használatával.
3. Régi eszközeinek megfelelő ártalmatlanítása segíthet megelőzni az esetleges egészségre vagy környezetre ártalmas hatásokat.
4. Ha több információra van szüksége régi eszközeinek ártalmatlanításával kapcsolatban, tanulmányozza a vonatkozó környezetvédelmi szabályokat, vagy lépjen kapcsolatba az üzlettel, ahol a terméket vásárolta.



**LG Electronics Inc.**