



AUTOMATICKÁ PRAČKA s předním plněním

**MODEL : WD-1015(0~9)S(U)P
WD-1015(0~9)N(U)P
WD-1015(0~9)T(U)P
WD-8015(0~9)S(U)P
WD-8015(0~9)N(U)P
WD-8015(0~9)T(U)P**

plně automatické pračky zn.LG.
tě tento „Návod k obsluze“ ;
bezpečné instalaci, používání a
dnou budoucí potřebu.
zakoupené pračky (model)
S/N)

P/No.: 3828EN3808S



■ **Hospodárnější, inteligentní systém praní**

Inteligentní systém praní zjišťuje velikost náplně a teplotu vody a podle toho optimalizuje úroveň (množství) vody a dobu praní, čím minimalizuje spotřebu el.energie a vody.

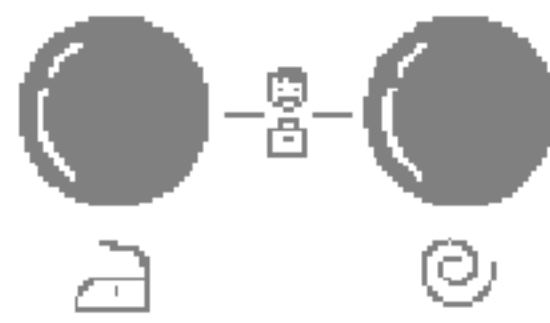

■ **Dětský zámek**

Dětský zámek zabraňuje, aby děti nemohly během provozu pračky stisknutím kteréhokoliv tlačítka změnit nastavený program praní.



■ **System ovládání rychlosti otáčení bubnu s nízkým hlukem**

Snímáním množství náplně a vyvážením skutečně minimalizuje úroveň hluku při odstředování.

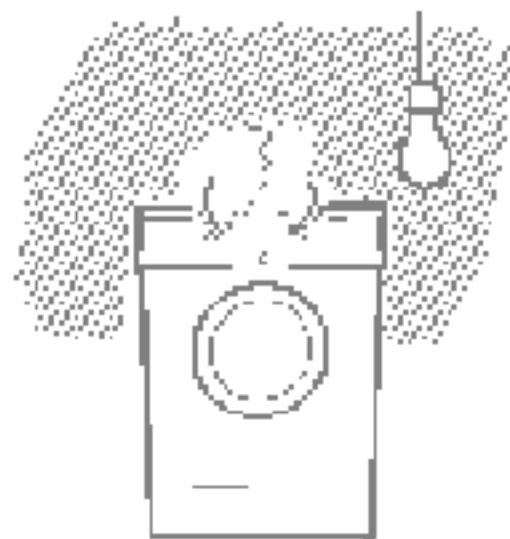

■ **Automatické opětovné spuštění**

Pokud se pračka vypne v důsledku výpadku v dodávce el.energie, po obnovení dodávky el.energie se znovu spustí automaticky od místa programu, kde se zastavila.

Provozně-bezpečnostní upozornění.....	3
Technické údaje	4
Instalace	5
Příprava před praním.....	11
Přidávání pracích prostředků.....	12
Funkce	13
Používání pračky	14
Údržba a ošetřování pračky.....	21
Než zavoláte odborný servis	24
Záruční podmínky	27



▲ Výstraha !

Informace a pokyny, uvedené v tomto návodu musí být dodrženy pro provozní bezpečnost osob, k minimalizaci rizika požáru nebo výbuchu, úrazu elektrickým proudem nebo k ochraně vůči poškození majetku, zdraví nebo ztrátě života.

DŮLEŽITÉ BEZPEČNOSTNÍ POKYNY

Výstraha : K minimalizaci rizika požáru, úrazu elektrickým proudem, poškození zdraví osob používajících pračku, dodržujte základní pokyny, včetně následujících:

- Pračku neinstalujte v místech, kde by byla vystavena působení povětrnostních vlivů
- Nepokoušejte se zasahovat do ovládacích prvků
- Neopravujte nebo nevyměňujte žádné díly pračky, ani nedělejte žádné servisní práce, pokud to není zvlášť doporučeno v pokynech pro údržbu uživatelem nebo v pokynech pro opravy uživatelem, kterým rozumí a má k jejich provedení odborné zkušenosti.
- V bezprostřední blízkosti pračky a v jejím okolí neskladujte hořlavé materiály, jako cupanina, papír, hadry, chemikálie, atd.
- Přísný dozor je nutný při používání pračky dětmi nebo v jejich blízkosti. Nedovolte, aby si děti hrály na pračce, s pračkou nebo uvnitř ní, ani s jinými spotřebiči.
- Nenechávejte otevřeny dvířka plnicího otvoru. Otevřená dvířka lákají děti houpat se na nich nebo vlézt dovnitř pračky.
- Nikdy nesahejte dovnitř pračky, pokud je buben v pohybu. Počkejte, až se buben úplně zastaví.
- Praní může snížit účinnost úpravy prádla snižující jeho hořlavost.
- V pračce neperte nebo neodstřeďujte textilie, které byly čištěny, namočené nebo potřísněny hořlavými nebo výbušnými látkami (jako je vosk, oleje, barvy, benzin, odmašťovací kapaliny, roztoky pro suché čištění, petrolej, atd.) – mohou se vznítit nebo explodovat.
- Pečlivě dodržujte pokyny k praní a zacházení s textiliemi (symboly praní, čištění) od výrobce textilie.
- Dvířka pračky nezavírejte přibouchnutím, ani se je násilím nesnažte otevírat, jsou-li uzamčené. Pračka se tak může poškodit.
- Ke snížení možnosti rizika úrazu elektrickým proudem vytáhněte vidlici síťové šňůry ze zásuvky nebo odpojte pračku z el.sítě vyšroubováním pojistky nebo vypnutím jističe v bytovém (domovním) rozvaděči před každým čištěním nebo údržbou pračky.
- Nikdy se nepokoušejte provozovat pračku, byla-li poškozená, má vadné funkce, je částečně rozebraná nebo má chybějící nebo zlomené díly, včetně poškozené síťové šňůry s vidlicí.

NÁSLEDUJÍCÍ POKYNY USCHOVEJTE

POKYNY K UZEMNĚNÍ

Tato pračka musí být uzemněna. V případě závady nebo selhání činnosti uzemnění snižuje riziko úrazu elektrickým proudem tím, že umožní projít el.proudu cestou nejmenšího odporu. Tato pračka je vybavena síťovou šňůrou s ochranným uzemňovacím vodičem a vidlicí s ochranným kolíkem. Vidlici se může zasouvat pouze do odborně instalované zemněné zásuvky odpovídající všem místním předpisům a nařízením.

- Nepoužívejte žádné rozdvojky, „tzv. zlodějky“ a jiné typy síťových rozbočovačů, které nejsou uzemněny, nebo jakkoliv uzemnění obcházejí.
- Nejste-li si jisti, že máte zásuvky správně zemněné, poraďte se v odborné elektrotechnické instalační firmě.

VÝSTRAHA : Nesprávné připojení zemnicího vodiče pračky může způsobit úraz el.proudem. Jestli-li na pochybách, je-li pračka správně zemněna, nechte si ji zkontrolovat odborným elektroinstalátérem nebo v servisu. Neměňte síťovou šňůru s vidlicí, dodanou s pračkou – nevyhovuje-li vidlice, musí výměnu celé šňůry provést odborný pracovník (elektrikář).



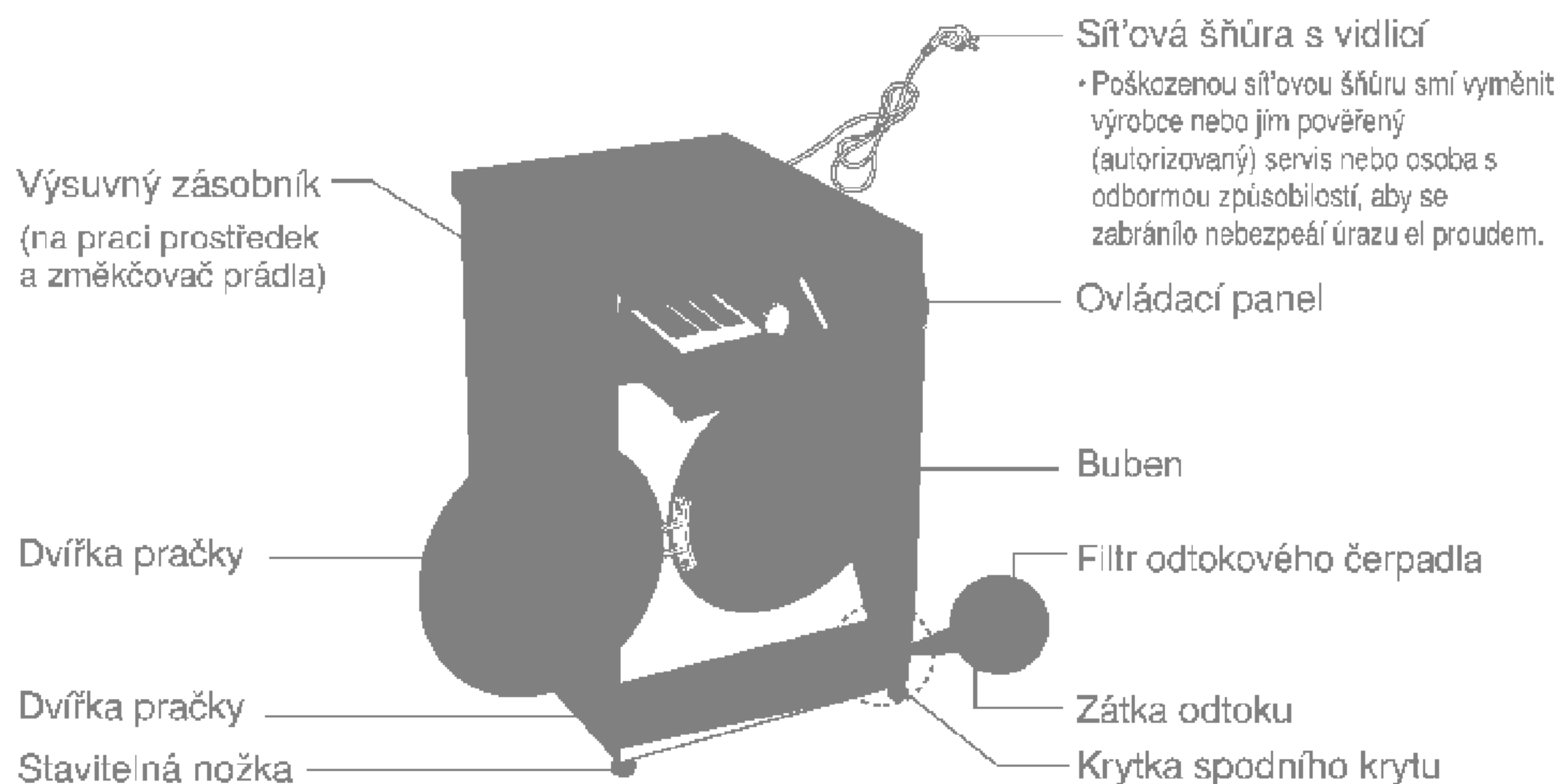

Automatická pračka s předním vkládáním prádla			
Název	Automatická pračka s předním vkládáním prádla		
Napájení	220-240V~ , 50Hz		
Rozměry (š x hl. x v)	600mm x 360mm x 850mm	600mm x 440mm x 850mm	600mm x 550mm x 850mm
Hmotnost / Příkon max.	55 kg / 2100 W	60 kg / 2100 W	65 kg / 2100 W
Spotřeba vody	42 ℓ	55 ℓ	59 ℓ
Povolený tlak vody	30 kPa – 1 MPa		
Otáčky odstředivání	☒ / 400 / 500 / 600 / 800 [WD-8015(0~9)S(U)P/8015(0~9)N(U)P/8015(0~9)T(U)P] ☒ / 400 / 600 / 800 / 1000 [WD-1015(0~9)S(U)P/1015(0~9)N(U)P/1015(0~9)T(U)P]		

* Změny vnějšího provedení (vzhledu) a technických údajů za účelem zvýšení jakosti, vyhrazeny.

■ Příslušenství

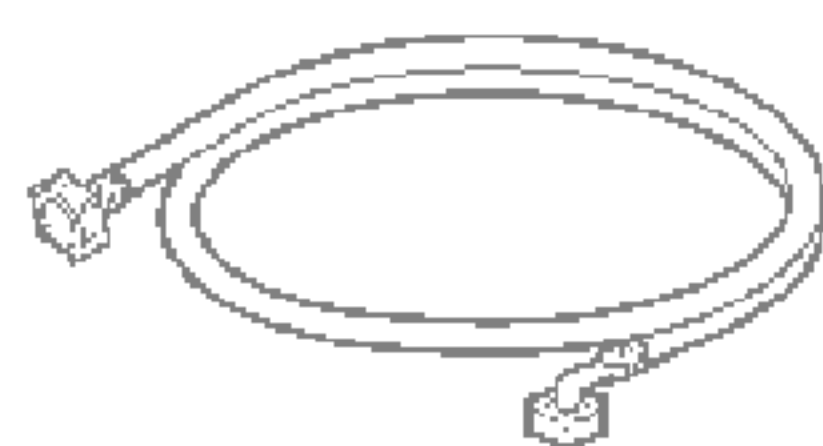

Hadice přívodu vody (1 ks)



Montážní klíč

Pračku instalujte nebo uložte na místě, kde nebude vystavena teplotám pod bodem mrazu, ani vystavena povětrnostním vlivům.

Pračka musí být spolehlivě uzemněna podle všech platných předpisů a nařízení.

Otvory v základně pračky nesmí být zakryty kobercem, pokud je pračka instalovaná na podlaze pokryté kobercem.

Spotřebič instalujte, resp. skladujte na místě, kde nebude vystaven teplotám pod bodem mrazu nebo působení počasí.

Pračku řádně uzemněte v souladu s platnými zákony a předpisy.

Stojí-li pračka na koberci, nesmí být otvor ve dnu pračky blokován kobercem.

V zemích, kde může docházet k zamorení šváby nebo hmyzem, pečlivě udržujte spotřebič a jeho okolí v trvalé čistotě.

Jakákoli poškození způsobená šváby nebo jiným hmyzem jsou vyňata ze záruky poskytované pro tento spotřebič.

■ Transportní šrouby

Spotřebič zajištěn transportními šrouby, k ochraně před poškozením během přepravy.

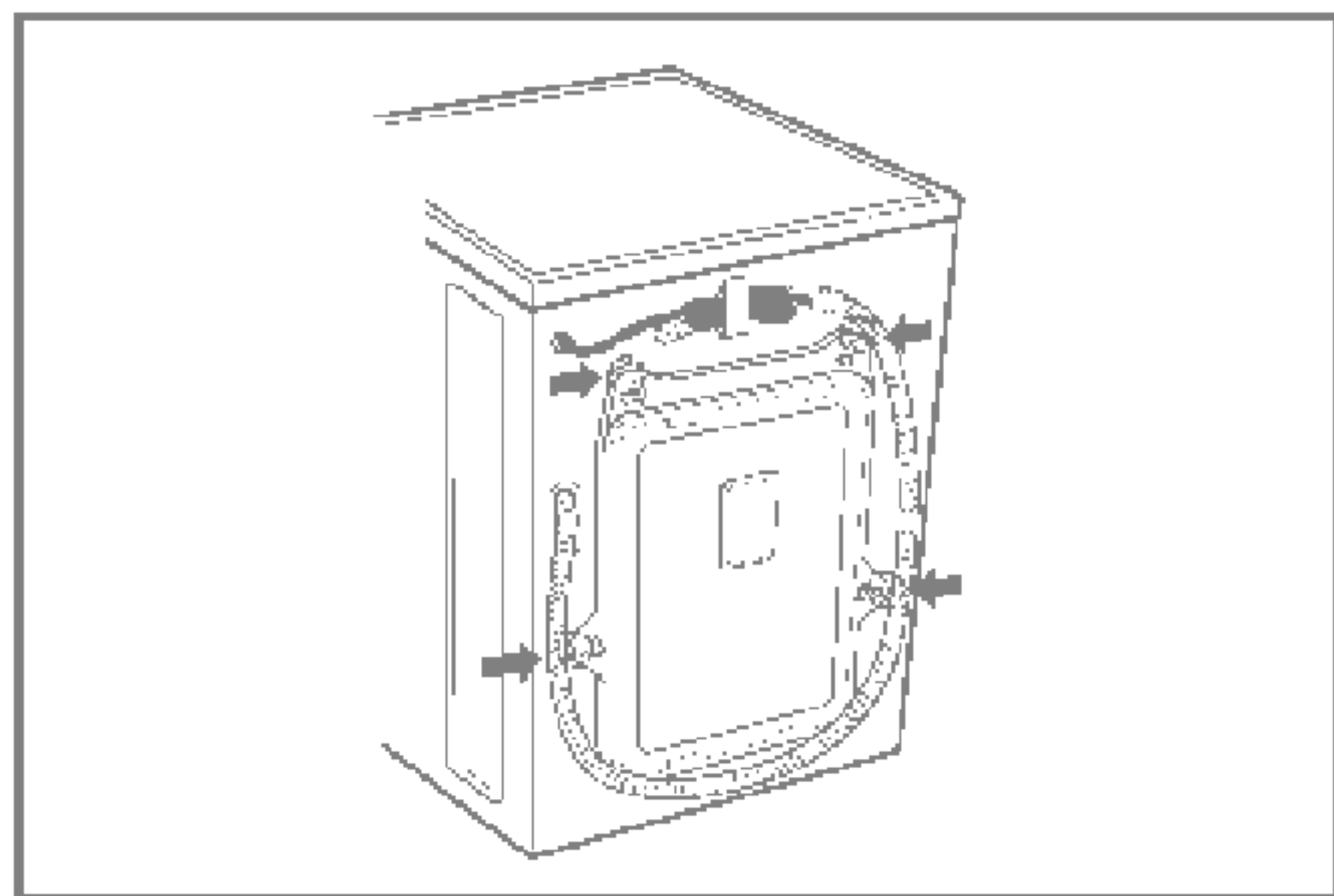

1. K ochraně před poškozením vnitřních částí během přepravy, jsou tyto zajištěny 4 šrouby. Před uvedením pračky do provozu odstraňte tyto šrouby spolu s pryžovými zátkami.

- Pokud by šrouby nebyly odstraněny, způsobí velký hluk, vibrace a závady v činnosti při uvedení do provozu.

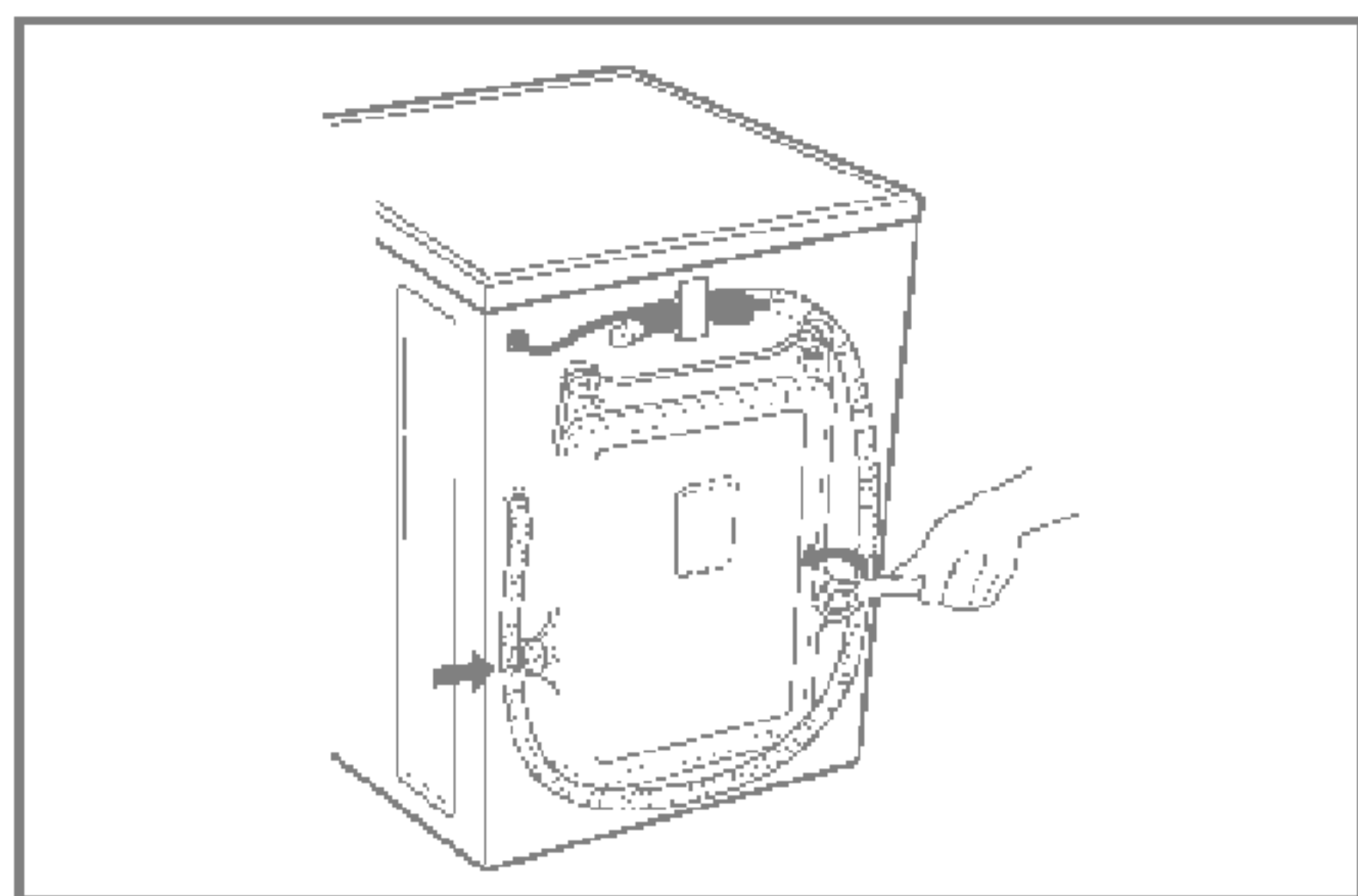

2. Odšroubujte 4 šrouby pomocí montážního klíče, dodaného v příslušenství.

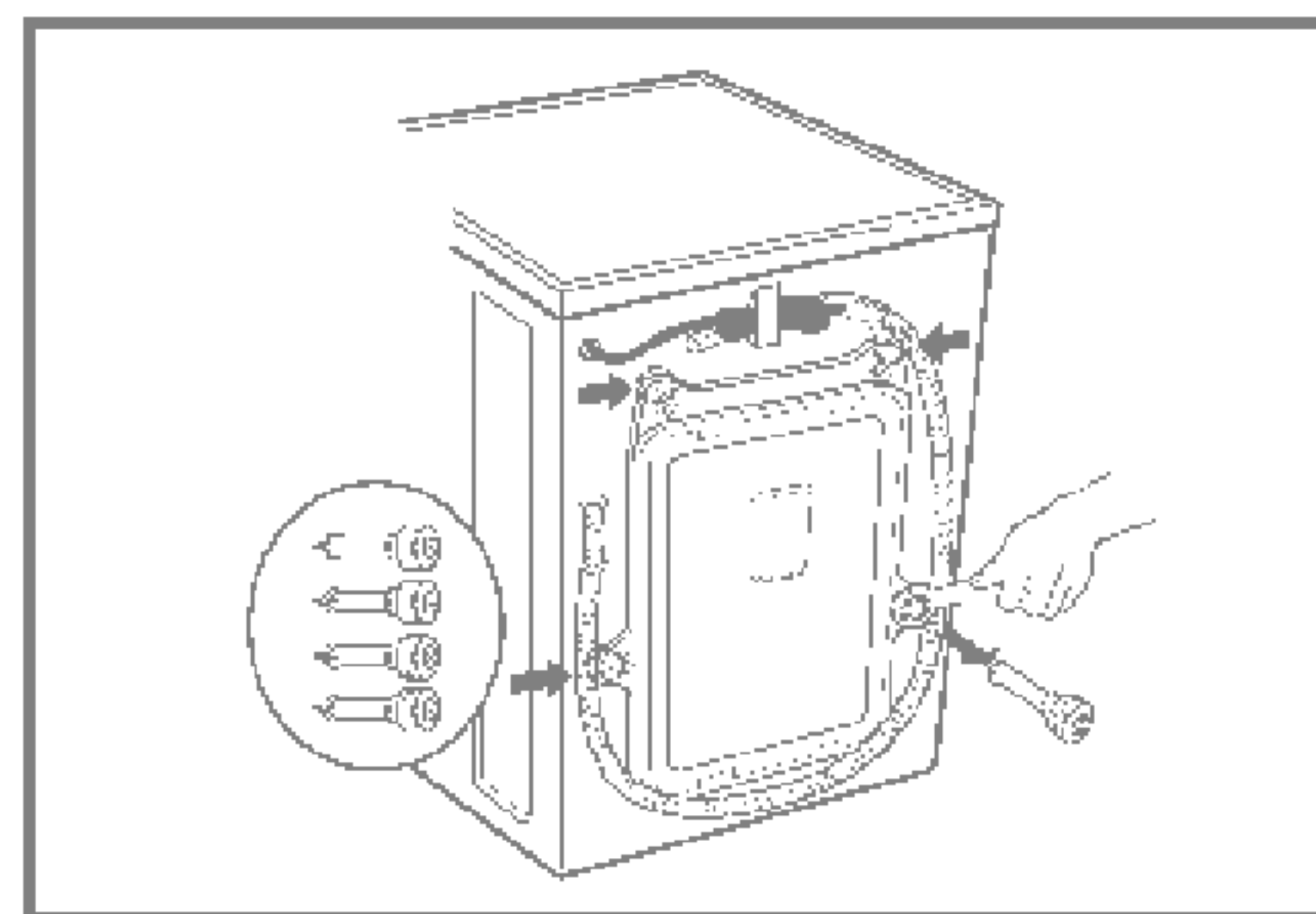

3. 4 šrouby vytáhněte spolu s pryžovými zátkami, mírným otáčením zátek. Šrouby i montážní klíč uschovejte pro možné použití v budoucnu (stěhování, přeprava do servisu apod.)

- Vždy, když je nutné pračku přepravovat, je nutné ji před přepravou zajistit šrouby.

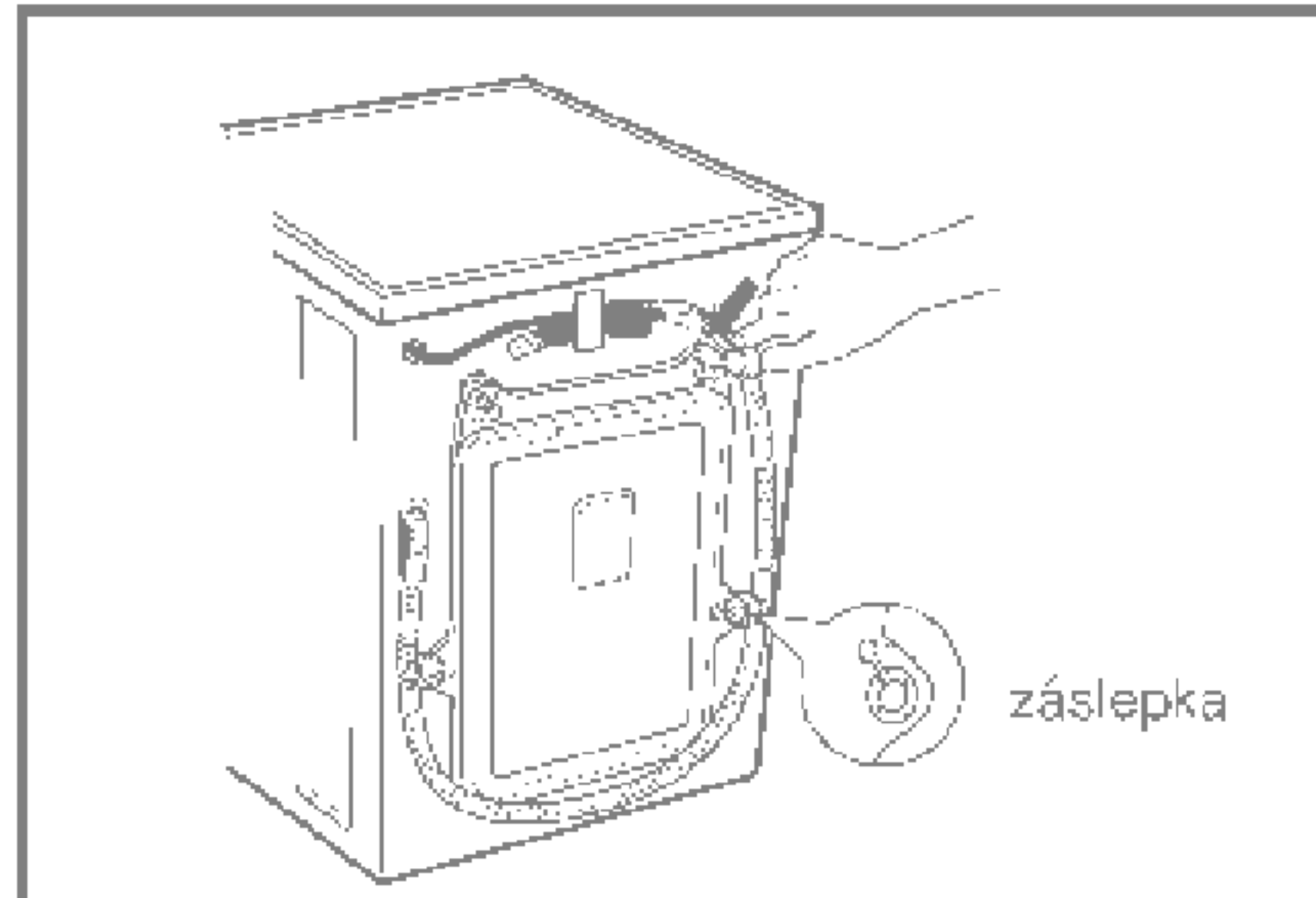

4. Otvory po šroubech zaslepte dodanými záslapkami.



■ Požadavky na místo instalace pračky

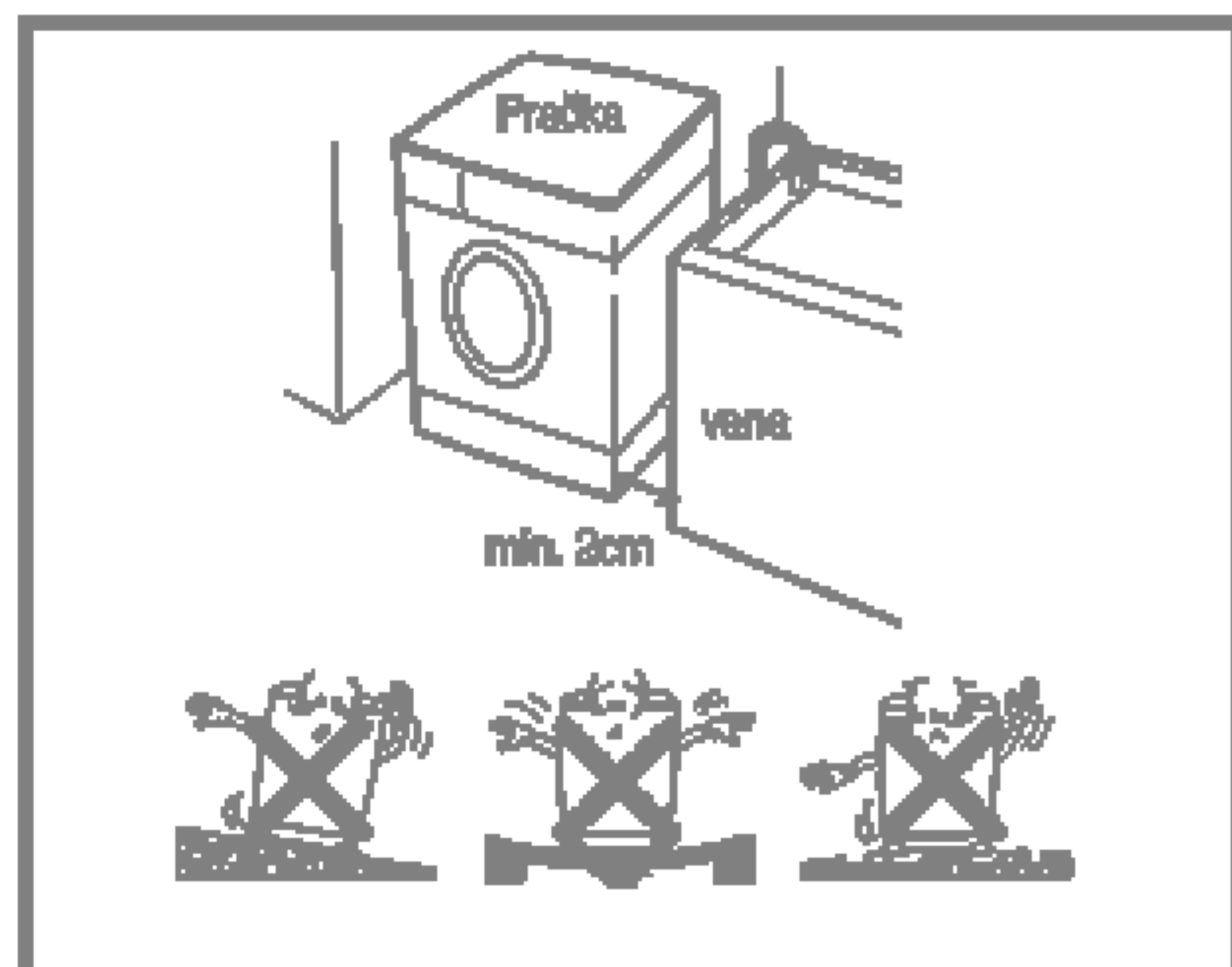

Sklon podlahy :

Povolený sklon podlahy pod pračkou je do 1%

Zásuvka el.sítě :

Musí se nacházet do 1,5 m od každé strany umístění pračky. Nepřetěžujte zásuvku připojením více než jednoho spotřebiče.

Další vzdálenosti :

Požaduje se vzdálenost od stěny, dveří a podlahy: vzadu: 10 cm; vpravo a vlevo : 2 cm

Nikdy nepokládejte prací prostředky na vrchní stranu pračky. Mohla by se poškodit povrchová úprava a ovládací prvky pračky.

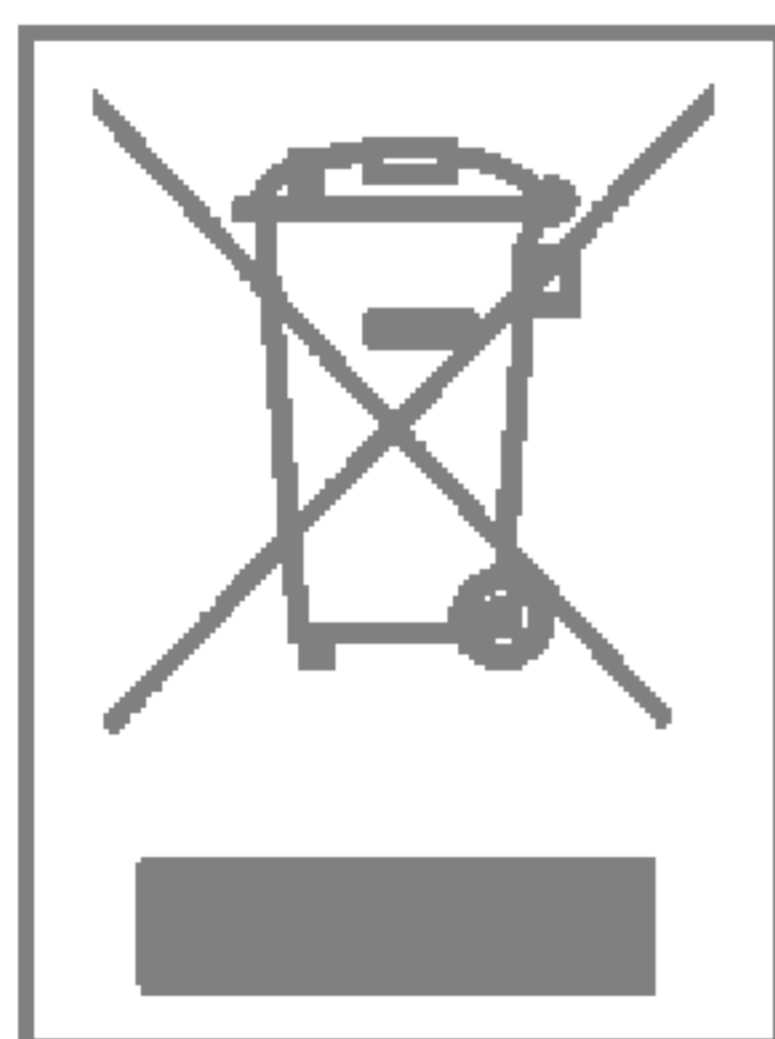
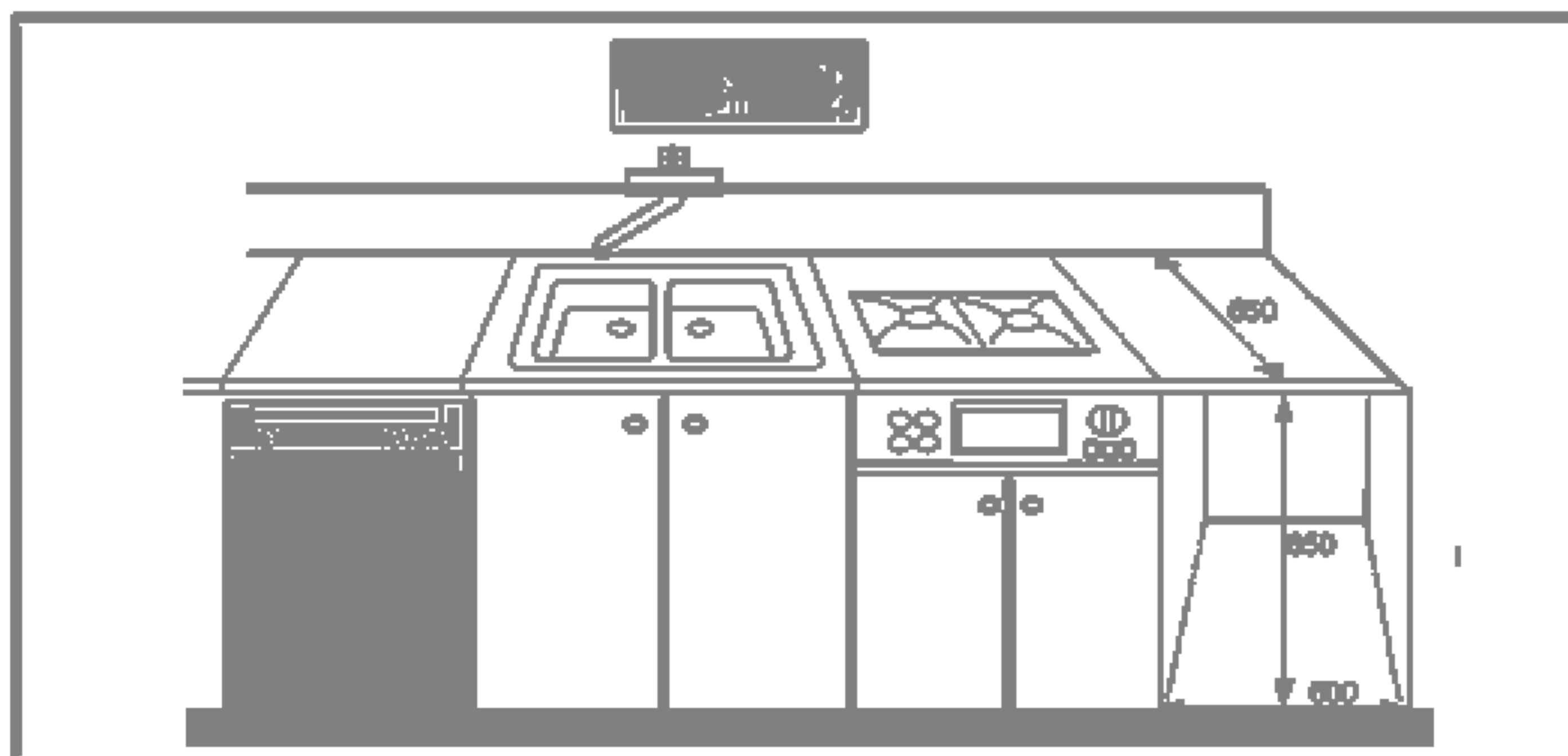

• Likvidace starých spotřebičů

1. Pokud je u výrobku uveden symbol pojízdného kontejneru v přeškrtnutém poli, znamená to, že na výrobek se vztahuje směrnice Evropské unie číslo 2002/96/EC.
2. Všechny elektrické a elektronické výrobky by měly být likvidovány odděleně od běžného komunálního odpadu prostřednictvím sběrných zařízení zřízených za tímto účelem vládou nebo místní samosprávou.
3. Správný způsob likvidace starého elektrického spotřebiče pomáhá zamezit možným negativním dopadům na životní prostředí a zdraví.
4. Blíže informace o likvidaci starého spotřebiče získáte u místní samosprávy, ve sběrném zařízení nebo v obchodě, ve kterém jste výrobek zakoupili.

■ Elektrické připojení

1. Nepoužívejte žádné prodlužovací kabely nebo rozdvojky.
 2. Při poškození síťové šňůry ji musí vyměnit výrobce nebo pověřený (autorizovaný) servisní pracovník nebo podobná odborně způsobilá osoba, aby se zabránilo nebezpečí úrazu.
 3. Po ukončení provozu vždy vytáhněte vidlici síťové šňůry ze zásuvky a zastavte přívod vody.
 4. Pračka musí být připojena pouze k řádně uzemněné síťové zásuvce, zapojené podle platných předpisů.
 5. Pračka musí být umístěna tak, aby byla vidlice síťové šňůry zapojené v zásuvce snadno dostupná.
- Opravy pračky musí provádět odborný pracovník. Provádějí-li opravy nezkušené osoby, může dojít k úrazu nebo závažnému selhání funkce pračky. Obratě se na vaše servisní středisko.
 - Neinstalujte pračku v místnostech, ve kterých může dojít k poklesu teploty pod bod mrazu. V opačném případě může dojít k roztržení hadic působením mrazu. Teploty pod bodem mrazu mohou nepříznivě ovlivnit spolehlivost elektronické řídicí jednotky.
 - Je-li spotřebič dodán v zimním období při teplotách pod bodem mrazu : ponechte pračku před uvedením do provozu několik hodin v pokojové teplotě.

■ Pračku připojte k přípojece vody pomocí nové sady hadic; již používané (staré) se nesmí používat.

■ Připojení hadice přívodu vody

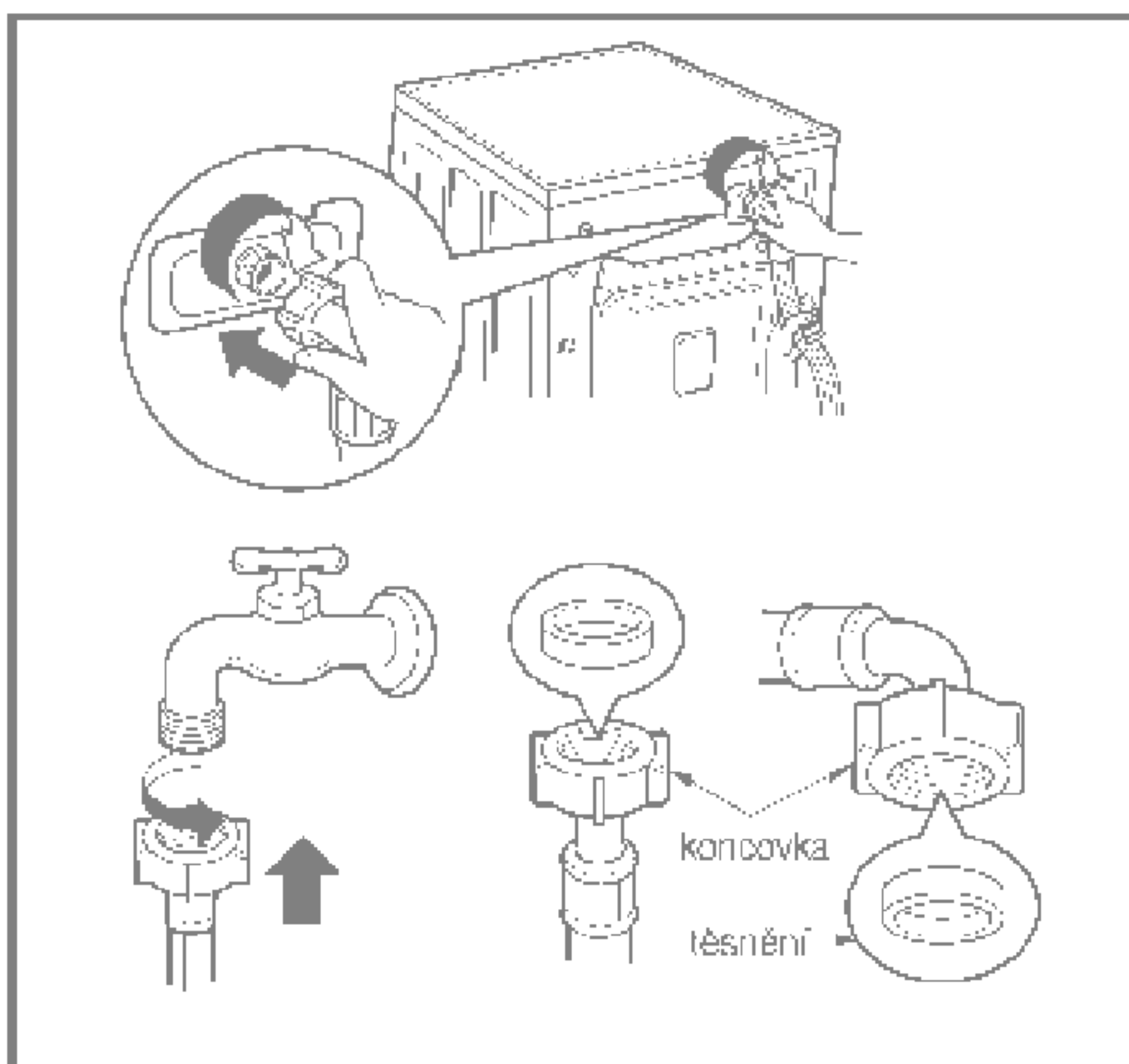

- ▶ Tlak v přívodu vody musí být v rozsahu 30kPa až 1Mpa.
- ▶ Při připojování hadice přívodu vody ji nestahujte ani ji k přívodnímu kohoutu nešroubujte přes závit .
- ▶ Převyšuje-li tlak v přívodu vody 1 Mpa, je nutné namontovat před přívod k pračce redukční zařízení.
- S přívodní hadicí vody, dodanou jako příslušenství, se dodávají dvě pryžové těsnění k utěsnění šroubení na obou koncích hadice.
- Po připojení hadice zkontrolujte těsnost přívodu vody do pračky úplným otevřením kohoutu.
- Pravidelně kontrolujte stav hadice a v případě nutnosti ji vyměňte.
- Přesvědčete se, že na hadici nejsou žádné smyčky, zalomení nebo stisknutí.
- Provedení s přípojkami na horkou/studenou vodu :
- Hadice s červeným šroubením je určena pro připojení horké vody.
- U provedení pračky se dvěma přípojkami (na teplou a studenou vodu) lze ušetřit elektrickou energii využíváním přívodu horké vody.

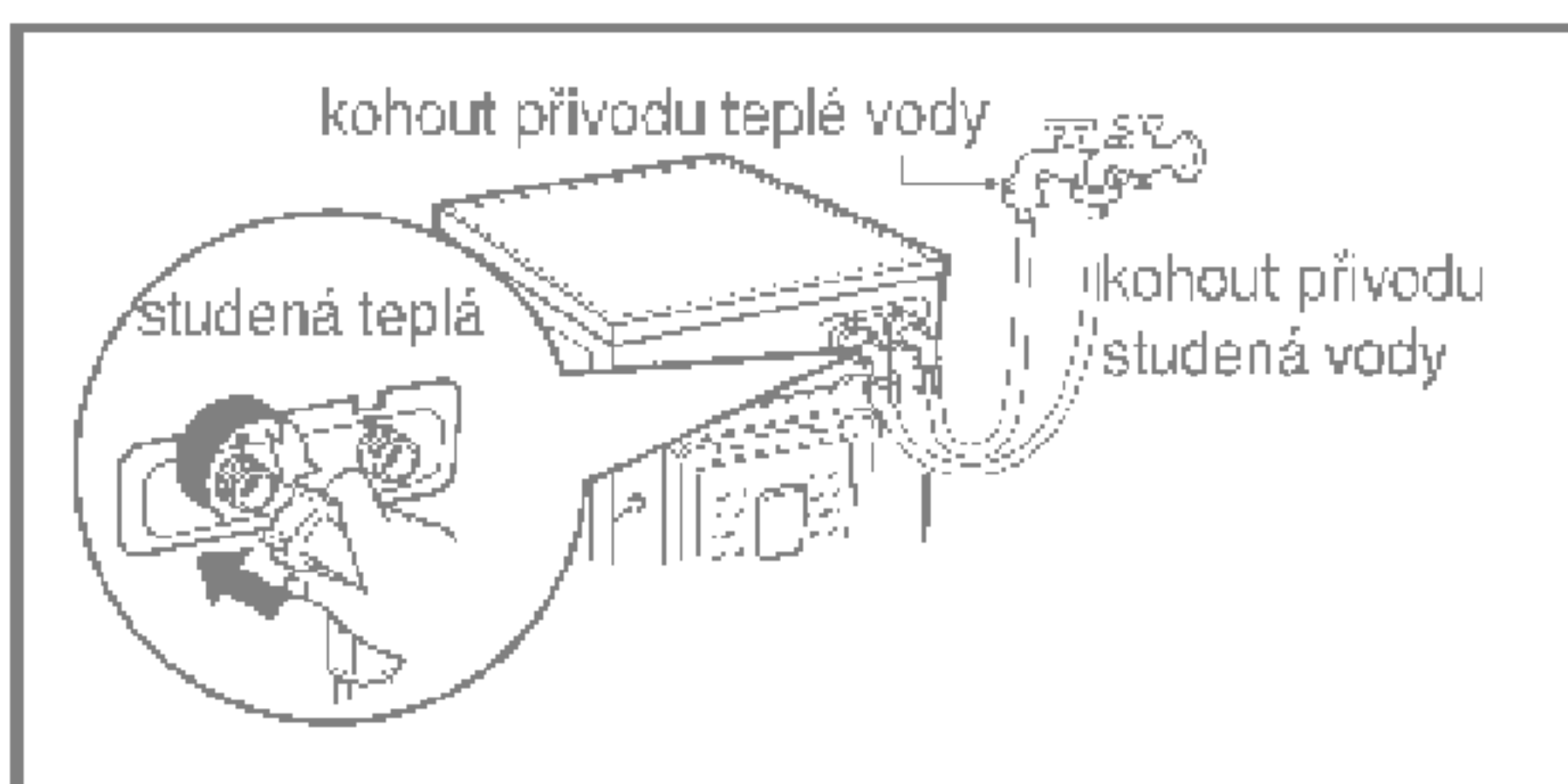

■ Běžný kohout neukončený závitem a hadice ukončena šroubením

1. Povolte upevňovací šroubky vrchní části spojovací přechodky se závitem pro hadici, aby bylo možné je upevnit ke kohoutu.

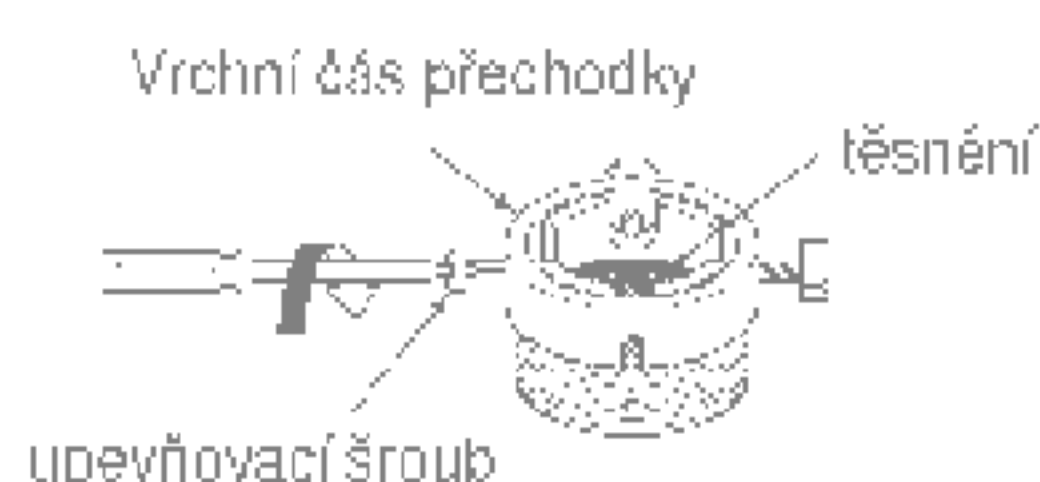

2. Zatlačte spojovací přechodku na kohout tak, aby těsnění doléhalo na spodní okraj kohoutu co nejtěsněji a utáhněte ji 4 šroubky



3. Šroubení přívodní hadice nasadíte a našroubujete (směrem doprava) na závit spojovací přechodky do řádného utěsnění (pryžové těsnění i v šroubení hadice).



■ Běžný kohout bez závitu a přívodní hadice s nasunovací koncovkou hadice

1. Povolte upevňovací šroubky spojovací přechodky.

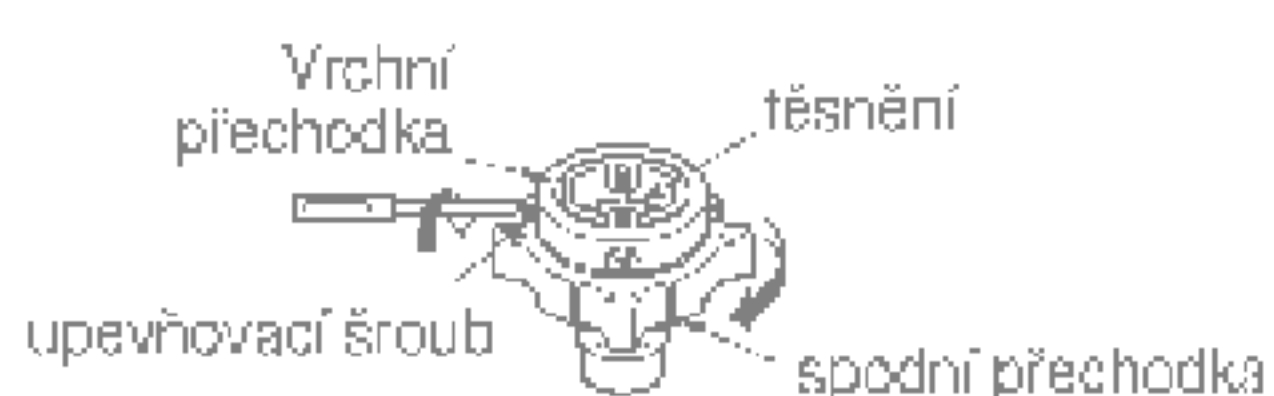

• V případě, že průměr kohoutu je větší, vyndejte redukční díl.

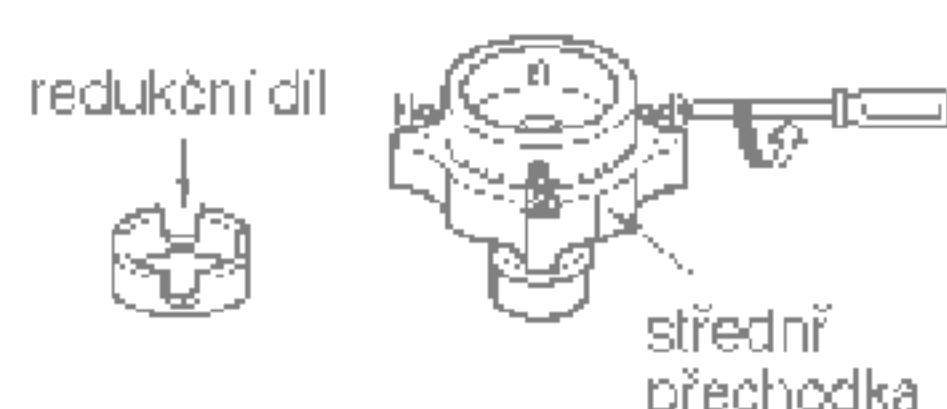

2. Zatlačte spojovací přechodku na kohout tak, aby těsnění doléhalo na spodní okraj kohoutu co nejtěsněji a utáhněte ji 4 šroubky

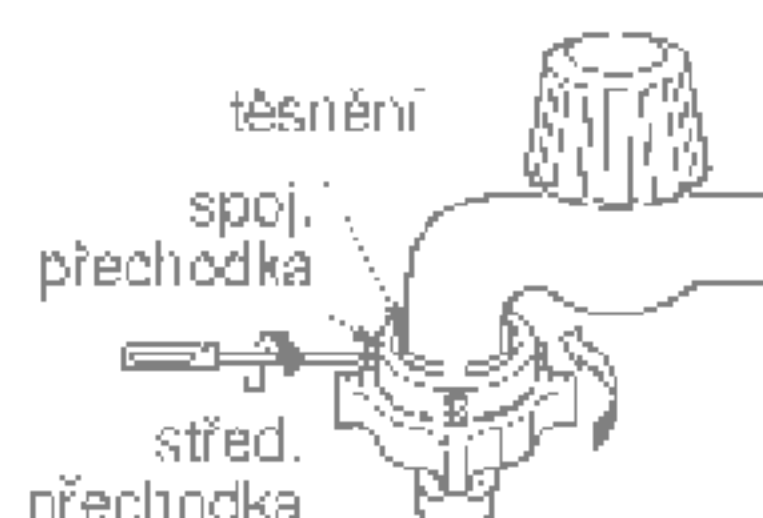

- Utáhněte matici střední přechodky tak, aby neunikala voda.
- Přesvědčete se, že uvnitř šroubení hadice je pryžové těsnění

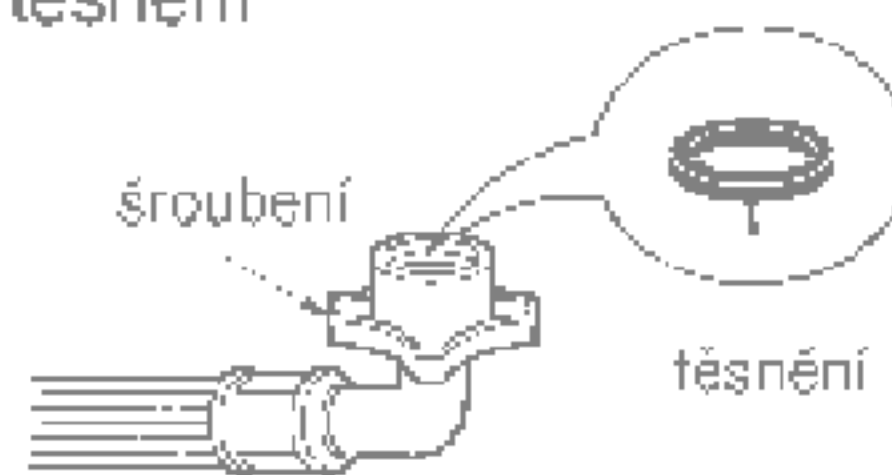

3. Po zatlačení kroužku na koncovce hadice dolů, připojte ji nasunutím na střední přechodku.



- Před odpojením přívodní hadice od střední přechodky uzavřete kohout. Potom zatáhněte za koncovku hadice dolů a přitom kroužek tlače dolů.

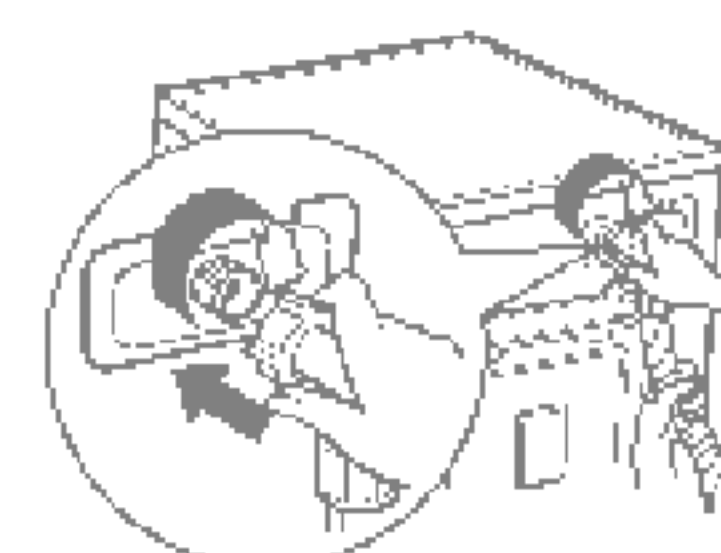

- Tato pračka se dodává pouze s přípojkou na studenou vodu.
- Zajistěte, aby přívodní hadice neměla smyčky a zalomení (stisknutí).

Používané vodorovné kohouty	
Vodorovný kohout	
Kohout s prodloužením	
Kohout s čtvercovým ústím	



Toto zařízení není určeno k použití na lodích ani k instalaci v dopravních prostředcích, např. karavanech, letadlech atd.

Má-li být pračka delší dobu mimo provoz (např. po dobu dovolené), vypněte přívodní kohout, a to zejména v případě, že v bezprostřední blízkosti pračky není instalován podlahový odtok (kanál).

Při likvidaci spotřebiče odřízněte síťovou šňůru a zničte zástrčku. Zablokujte zámek dveří, aby nemohlo dojít k uvíznutí dítěte uvnitř spotřebiče.

Balící materiál (tj. fólie, polystyrén) může být nebezpečný pro děti. Nebezpečí udušení! Uchovávejte veškerý balící materiál mimo dosah dětí.

■ Montáž odtokové hadice

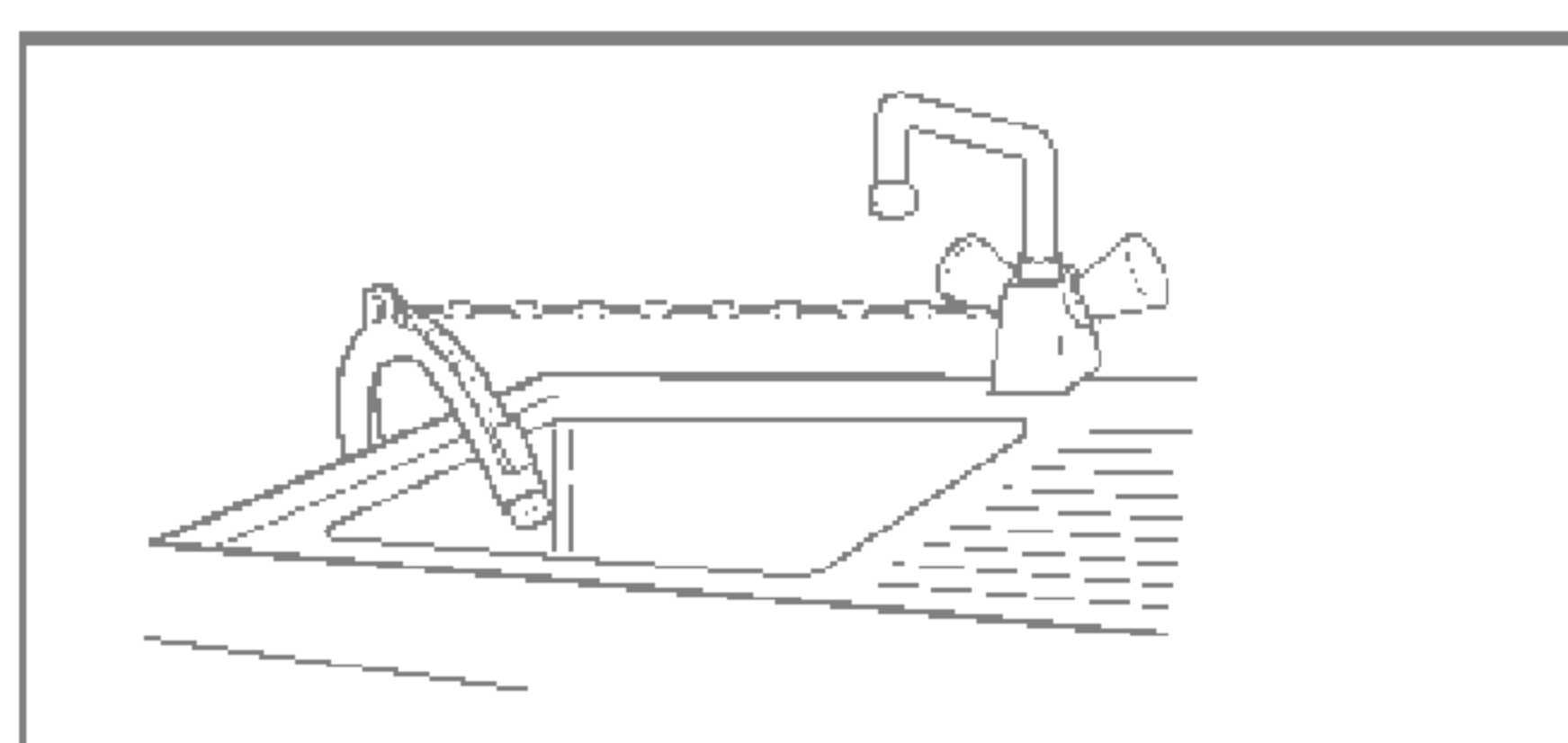
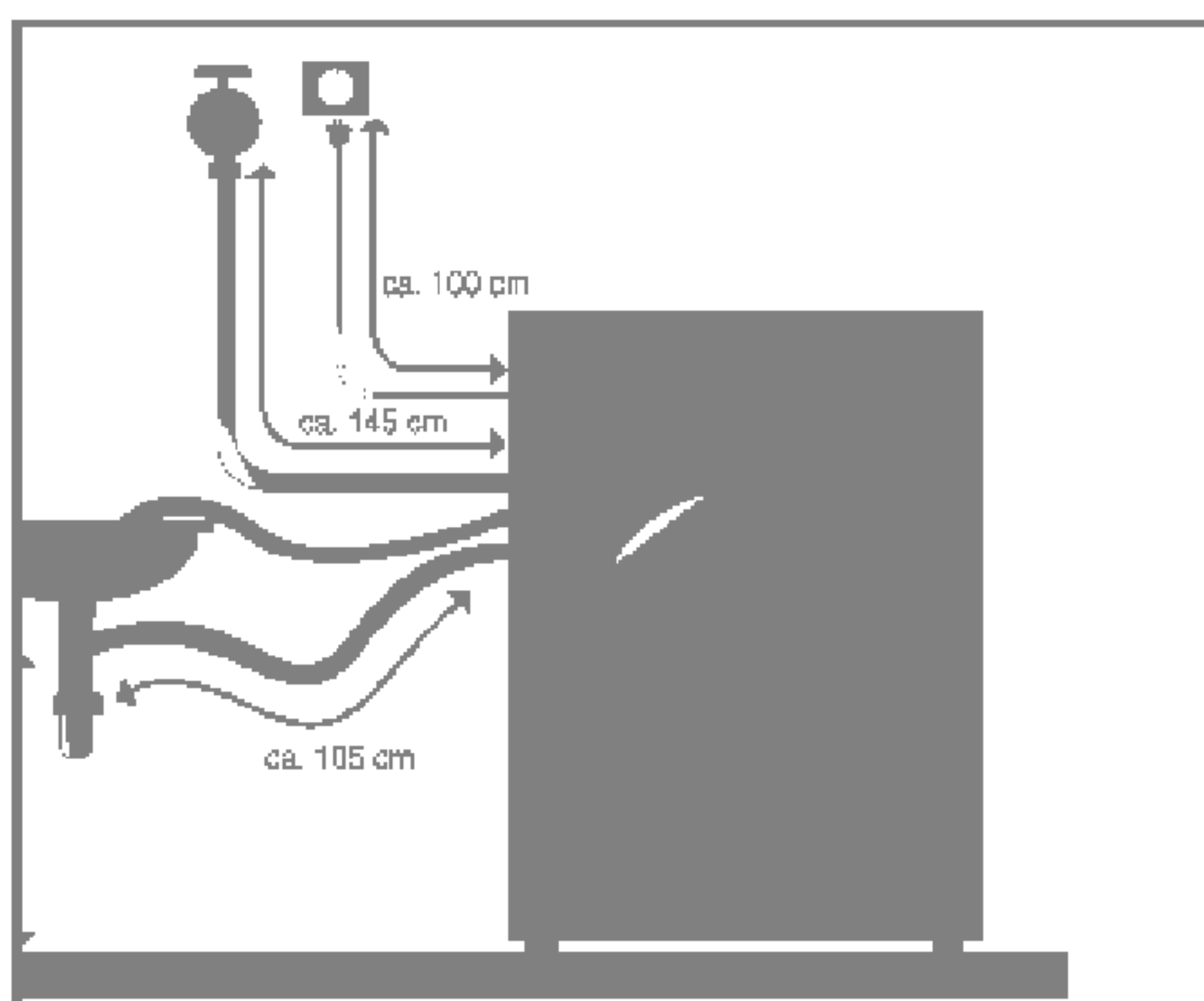

- Při montáži odtokové hadice zajistěte její koncovku lankem (řetízkem apod.) v místě zaústění do odtoku.
- Správné upevnění odtokové hadice ochrání podlahu před poškozením odtokovou vodou.

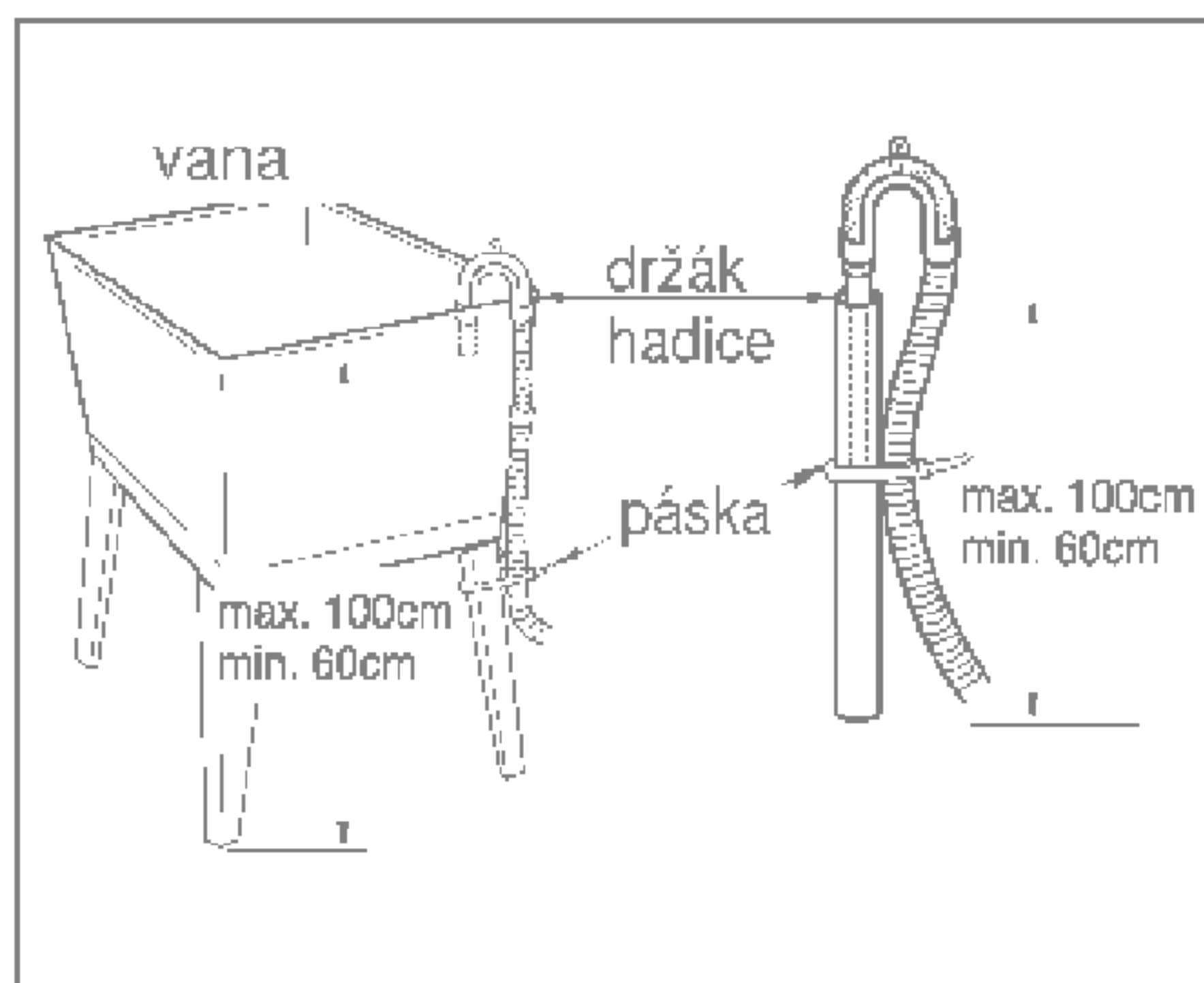
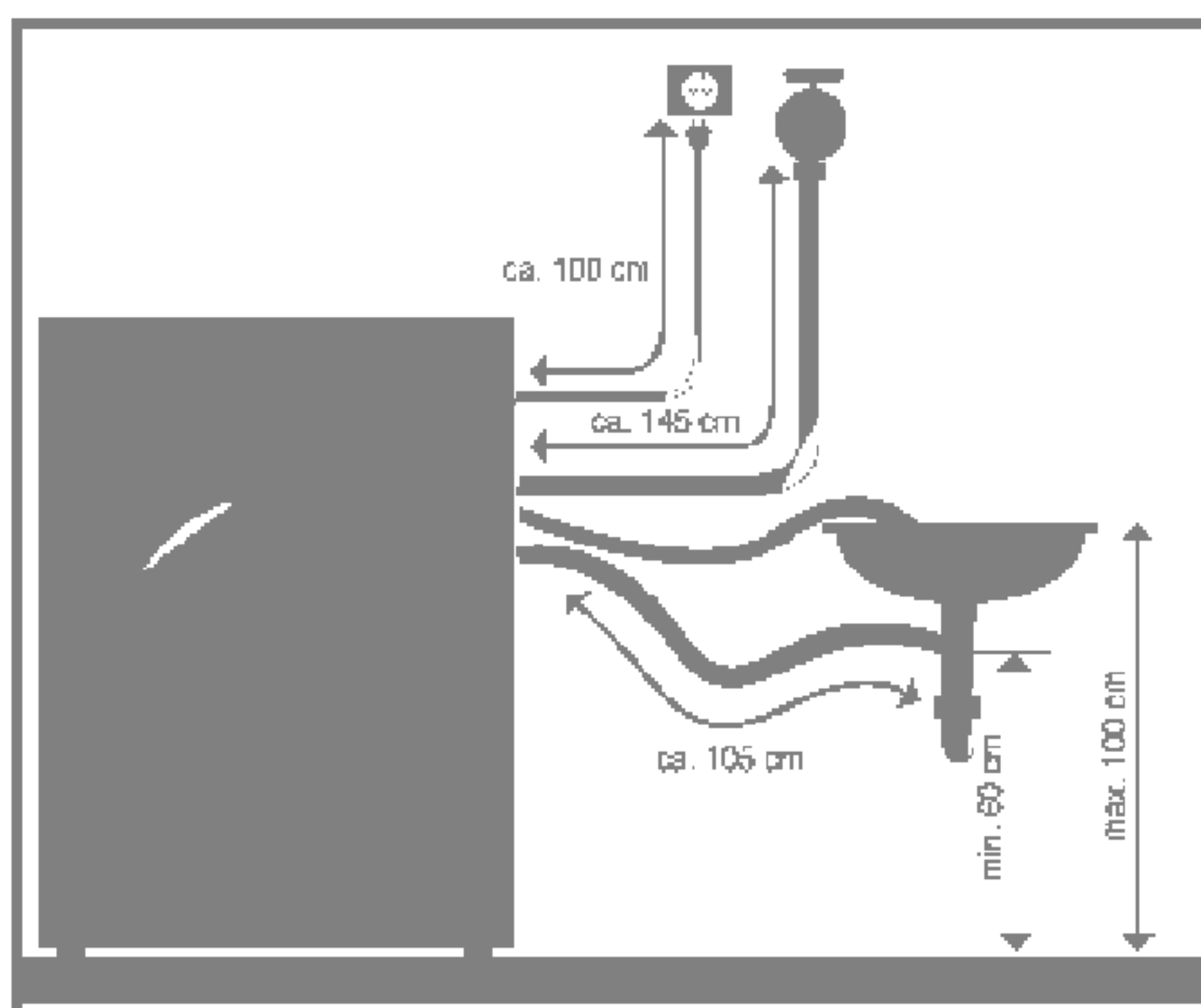

- Odtoková hadice nesmí být připojená výše než 100 cm nad podlahou.
- Odtokovou hadici je nutné správně upevnit vůči samovolnému uvolnění; únikem odtokové vody by se mohla poškodit podlaha.
- je odtoková hadice příliš dlouhá, nepokládejte ji na pračku; způsobilo by to nadměrný hluk.



■ Vyrovnání pračky

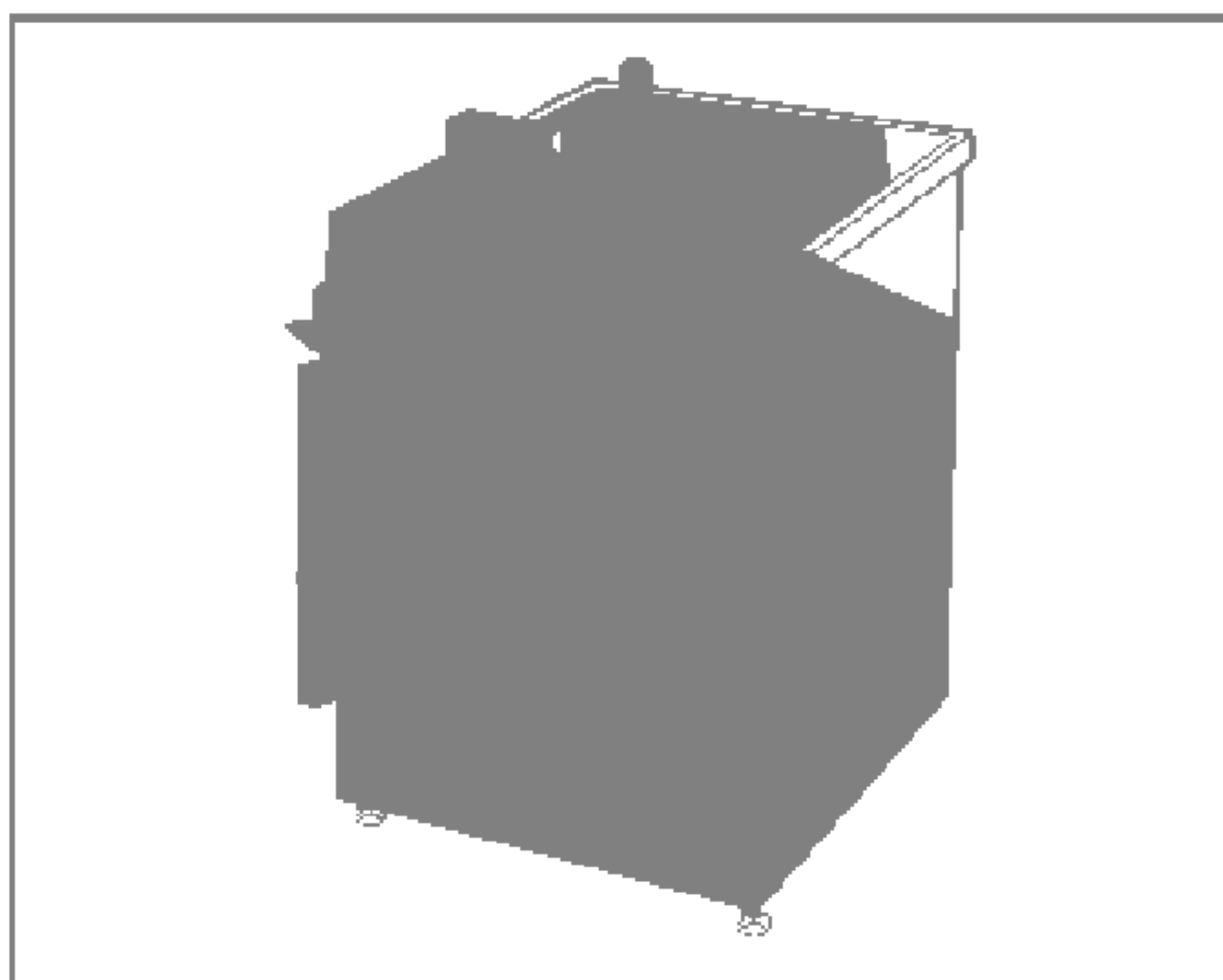

1. Správné, vodorovné a svislé ustavení pračky zamezí nadměrnému hluku a vibracím při provozu. Pračku instalujte na rovném a pevném povrchu Podlahy, přednostně v rohu místnosti.

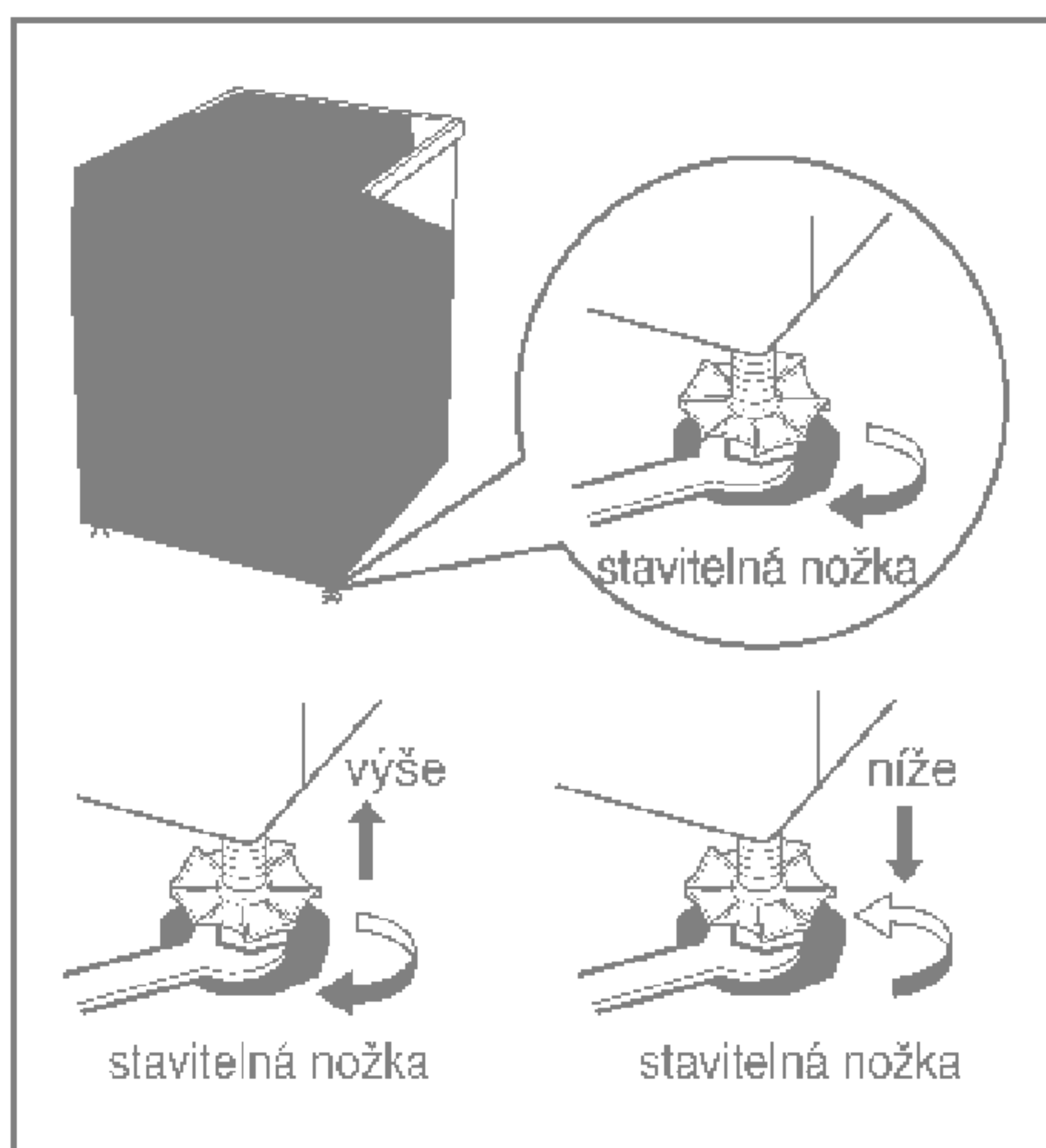

2. Není-li podlaha rovná, seřídte polohu pračky do roviny pomocí stavitelných nožek. (Pod nožky nekládejte žádné další podložky, kousky dřeva apod.). Ujistěte se, že všechny 4 nožky jsou stabilní a spočívají na podlaze. Zkontrolujte vodorovnou a svislou polohu pračky pomocí vodováhy.

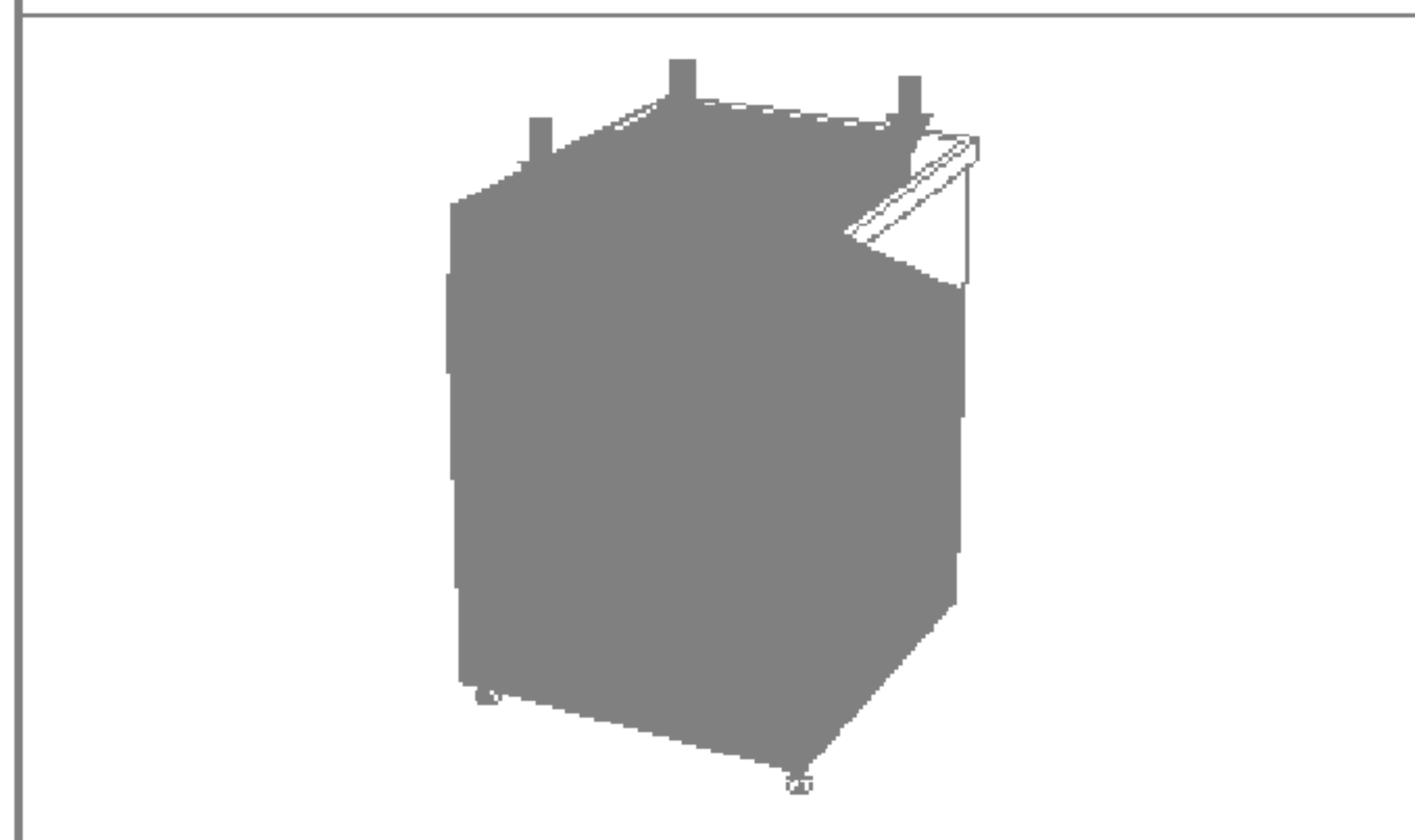

* Křížová kontrola ustavení

Zatlačením na horní část pračky v protilehlých rozích (úhlopříčně) se pračka nesmí „houpat“ (zkontrolujte v obou směrech). Houpá-li se pračka při zatlačení na úhlopříčně protilehlé rohy, seřídte polohu (výšku nožek) znova.



■ Péče o prádlo před praním

1. Nášivky na textilích

Na textilích vyhledejte nášivky, které obsahují informace (zpravidla ve formě symbolů) o složení textilu a doporučeném způsobu praní nebo čištění.

2. Rozdělení prádla dle druhů

Nejllepších výsledků lze dosáhnout rozdělením prádla do náplní s vlastním pracím cyklem (programem). Různé druhy textilií vyžadují jinou teplotu vody, otáčky odstředování a tedy praní jinými způsoby. Prádlo rozdělte rovněž podle barev na tmavě zbarvené, světle zbarvené a bílé. Perte je odděleně protože se uvolňují vlákna a barva a mohou zabarvit bílé prádlo, apod. Podle možnosti perte zvlášť prádlo více ušpiněné a méně ušpiněné.

Ušpinění (Velmi špinavé, běžně ušpiněné, méně špinavé) :Rozdělte prádlo podle stupně ušpinění.

Barva (Bílá, světlá, tmavá):Rozdělte prádlo na bílé a barevné.

Vláknitost (textilie, které uvolňují vlákna a které je zachycují):Rozdělte je a perte odděleně.

3. Péče o prádlo před vložením dávky do pračky

- V jedné náplni kombinujte velké a malé kousky prádla. Nejdříve vložte velké kusy. Velkých kusů by nemělo být více než polovina náplně. Neperte jednotlivé kusy prádla. Může to způsobit nevyváženost náplně. Přidejte jeden nebo dva podobné kusy prádla.

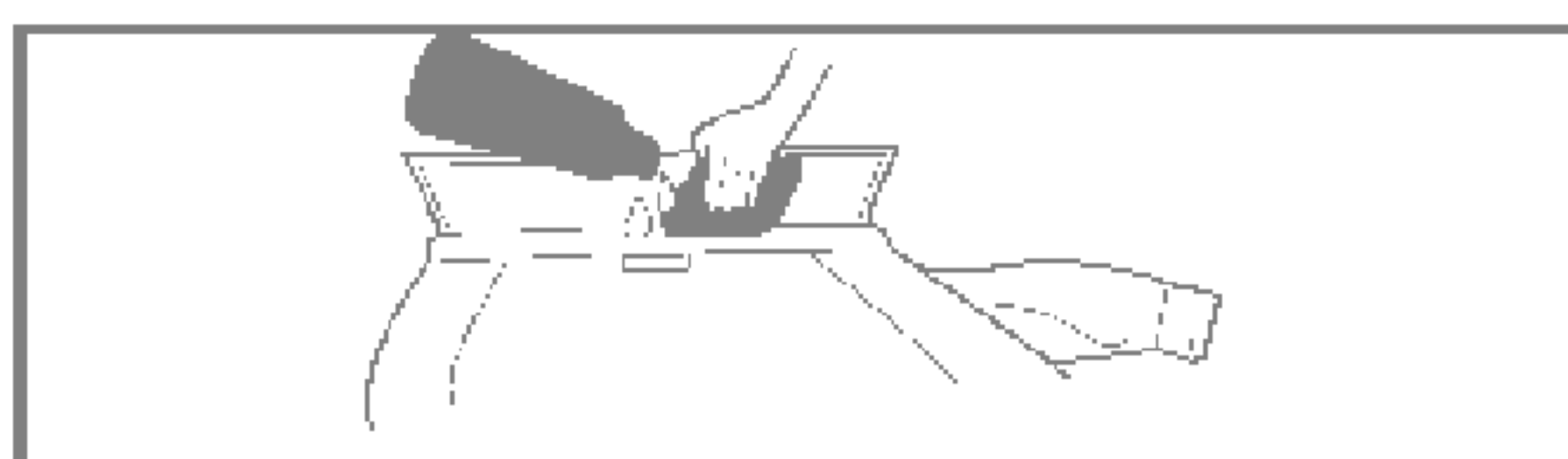
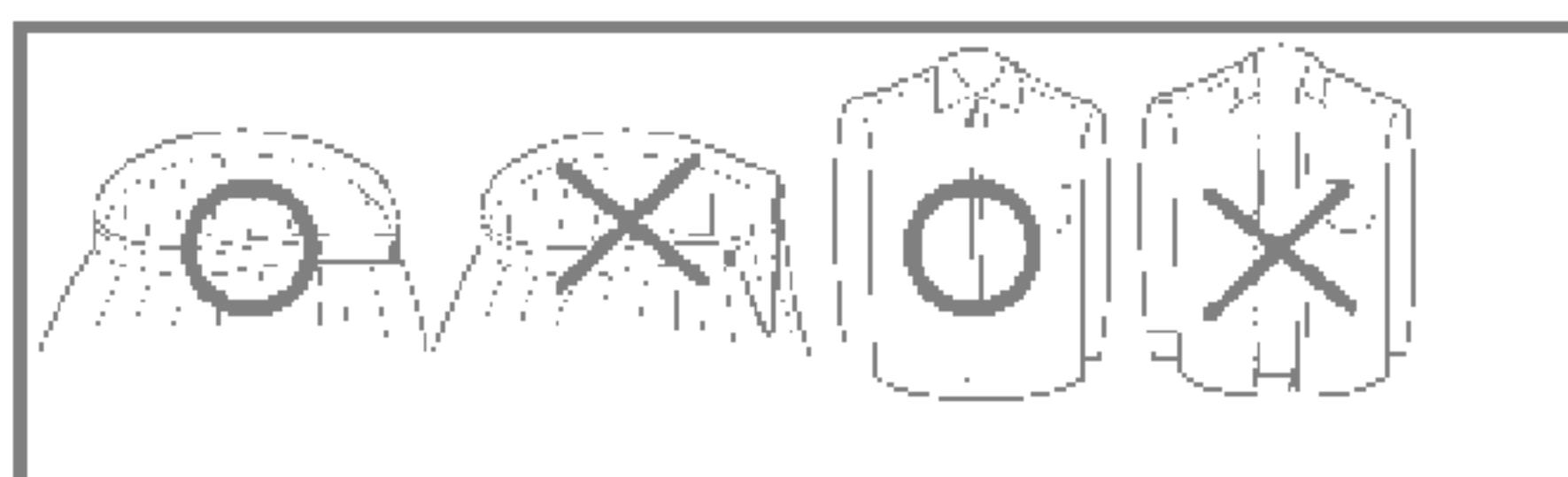

- Zkontrolujte všechny kapsy, jsou-li prázdné. Předměty, jako hřebíky, vlasové sponky, zápalky, pera, mince a klíče mohou poškodit jak prádlo, tak pračku.
- Uzavřete zdrhovadla (zipy), zapněte háčky a zavažte šňůrky, aby se nezamotaly s ostatním prádlem.
- Předběžně ošetřete špinavá místa a skvrny, na místech jako jsou límce a manžety rukávů pomocí vodního roztoku pracího prostředku a kartáčku nebo houby, za účelem napomoci úplnému odstranění nečistot a skvrn v pracím cyklu.



■ Přidávání pracích prostředků a změkčovače prádla (aviváže)

1. Výsuvný dávkovač

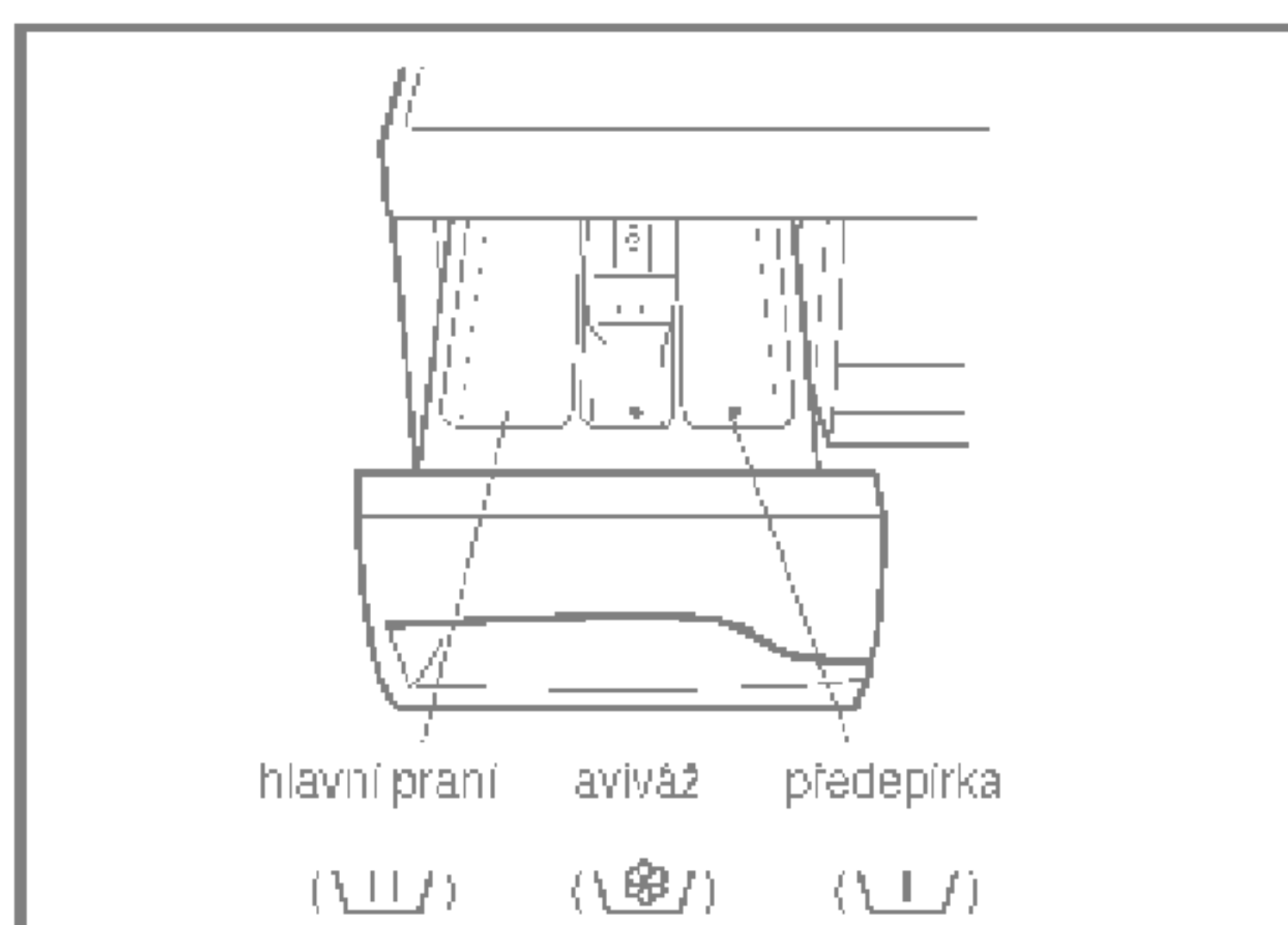

- Pouze HLAVNÍ PRANÍ →
- PŘEDEPRANÍ + HLAVNÍ PRANÍ →

2. Přidání změkčovače prádla (aviváže)

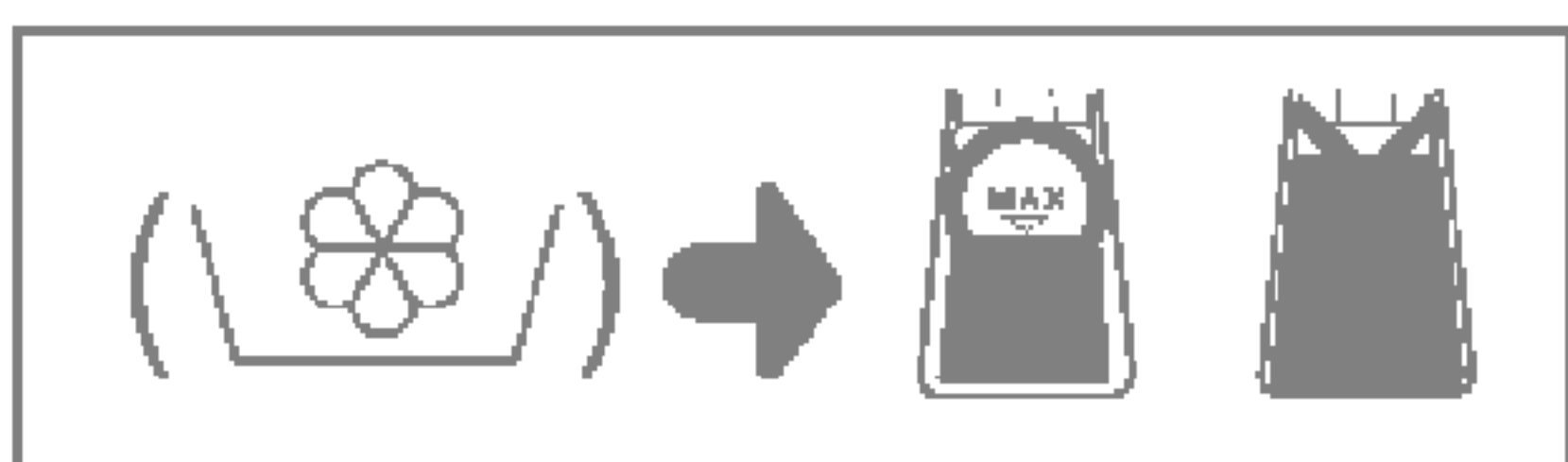

- Avivážní prostředek nedávkujte výše než určuje čára maximální dávky. Přeplnění aviváží může způsobit rychlé spotřebování avivážního prostředku a skvrny na prádle.
- Neoponechávejte avivážní prostředek v dávkovači déle než 2 dny. (Avivážní prostředek může ztvrdnout).
- Aviváž se přidává do praní v posledním cyklu máchání.
- Neotevírejte zásobník dávkovače, když do něj proudí voda.
- Není dovoleno používat rozpouštědla (benzén apod.)

NOTE Nepoužívejte avivážní prostředky přímo na prádlo.

3. Dávkování pracího prostředku

- Prací prostředky používejte dle pokynů výrobce
- Používá-li se příliš mnoho pracího prostředku než je doporučeno, tvoří se velká pěna, účinek praní se snižuje, případně dochází k přetížení motoru (a jeho závadám).
- Pro pračku s předním plněním používejte prací prostředky pouze ve formě prášku.
- Dávkování pracího prostředku (detergentu) by mělo být stanoveno podle teploty a tvrdosti vody, stupně zašpinění a velikosti dávky. Nejúčinnější praní je, když se zabrání nadměrnému pění.

* Rady pro dávkování





































Plná náplň : dle doporučení výrobce

Částečná náplň : 3/4 běžného množství

Minimální náplň : 1/2 dávky pro plnou náplň

- Prací prostředek je splachován z dávkovače na začátku pracího cyklu.

■ Doporučený průběh praní podle druhu prádla

				WD-10150-41S(U)P WD-80150-41S(U)P	WD-10150-61N(U)P WD-80150-61N(U)P	WD-10150-61T(U)P WD-80150-61T(U)P
Bavlna 	Předem zjistěte, zda je prádlo možné prát strojně (v pračce). (Bílé bavlněné, lněné ubrusy a prostěradlá)	95°C	Předepraní (), Úspora času (), Máchaní ⁺ (), Bez zmačkání (), Bio ()	Odhad	Odhad	Odhad
	Stálobarevné prádlo (košile, noční košile, pyžamâ) a málo ušpiněné bílé bavlněné prádlo (spodní prádlô)	60°C (30°C, 40°C)	Předepraní (), Úspora času (), Máchaní ⁺ (), Bez zmačkání (), Bio (), Eko ()	Odhad	Odhad	Odhad
Syntetika 	Polyamid (nylon, silon), Akryl, Polyester	40°C (60°C, 30°C)	Předepraní (), Úspora času (), Máchaní ⁺ (), Bez zmačkání (), Bio ()	Méně než 1,5 kg	Méně než 1,7 kg	Méně než 3,0 kg
Jemné 	Jemné prádlo, které se může snadno poškodit (hedvábí, zácloný)	30°C [40°C, Studená ()]	Úspora času (), Máchaní ⁺ (), Bez zmačkání ()	Méně než 1,0 kg	Méně než 1,5 kg	Méně než 2,0 kg
Vlna 	Vlněné, určené pro strojní praní, pouze čistá, nová střížní vlna	30°C [40°C, Studená ()]	Úspora času (), Máchaní ⁺ (), Bez zmačkání ()	Méně než 1,0 kg	Méně než 1,5 kg	Méně než 2,0 kg
Ruční praní 	Jemné a vlněné výrobky, označené Ruční praní	Studená () [30°C]	Úspora času (), Máchaní ⁺ (), Bez zmačkání ()	Méně než 1,0 kg	Méně než 1,5 kg	Méně než 2,0 kg
Rychlé praní 30 	Stálobarevné prádlo, málo ušpiněné	30°C	Máchaní ⁺ (), Bez zmačkání ()	Méně než 1,0 kg	Méně než 1,5 kg	Méně než 2,0 kg

* Předepraní: Pokud je prádlo značně zapínčné, je předepraní účinné. Předepraní je dostupné v programech Bavlna, Syntetika.

* Eko: Volbou funkce Eko (ekonomické, úsporné praní) se sníží teplota vody a prodlouží se doba praní. Spotřeba energie je menší, tudíž hospodárnější, ušetříte.

* Máchaní⁺: Přejete-li si přidat dal Máchaní, funkce Máchaní⁺ odstraní opravdu všechny stopy pracích prostředků.

* Bio: Volba této funkce (stisknutím tl. "Bio") pomůže odstranit skvrny organického původu - mléko, krev, čokoláda apod.

* Bio můžete zvolit pokud je teplota vyšší než 60°C v režimu Bavlna a Syntetika.



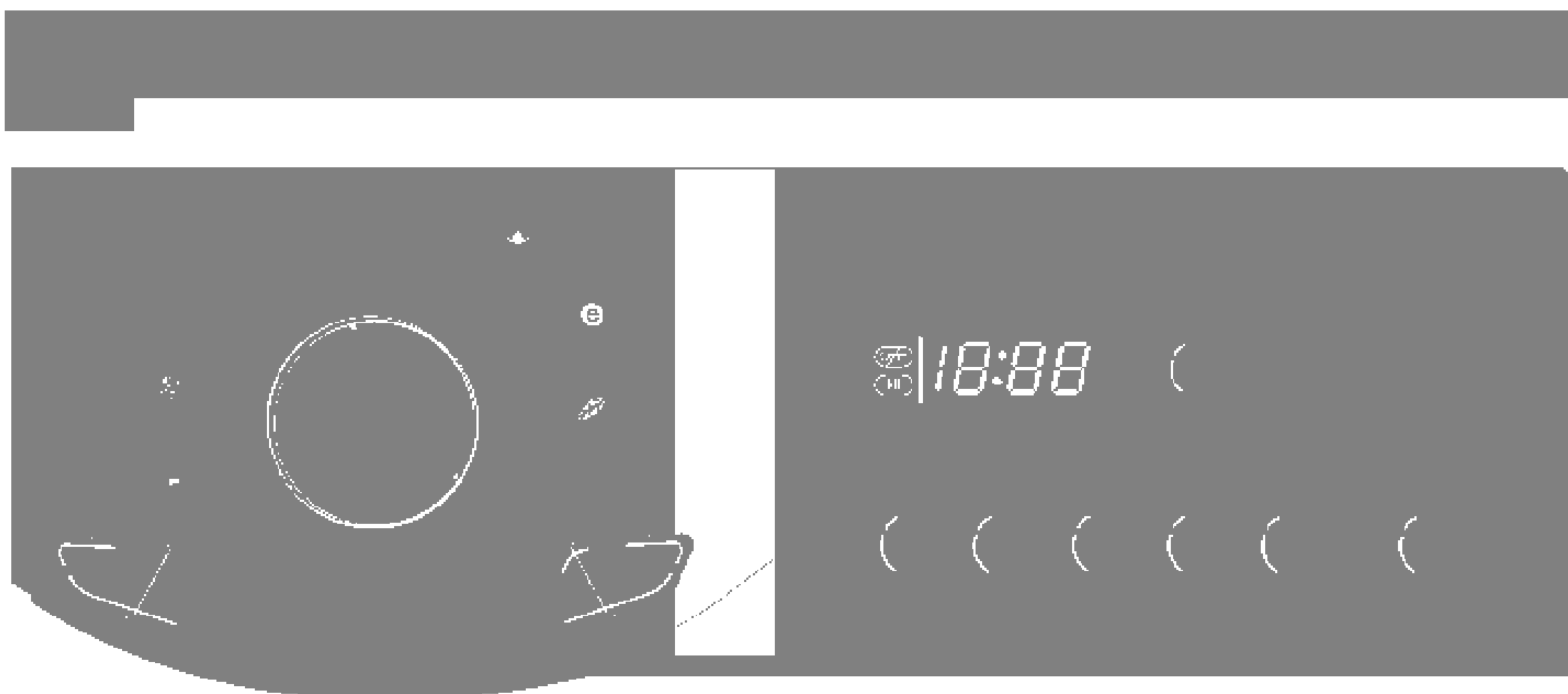

- Pračka se zapíná tl. Napájení (⏻)
- Stiskněte tl. Start/Pauza (▶||).
- Podmínky úvodního programu :
 - Praní : Pouze hlavní praní
 - Máchaní : 3 krát
 - Odstředění : 1000 n/min
[WD-1015(0-9)S(U)P/1015(0-9)N(U)P/1015(0-9)T(U)P]
800 n/min
[WD-8015(0-9)S(U)P/8015(0-9)N(U)P/8015(0-9)T(U)P]
 - Teplota vody : 60°C
 - Program : Bavlna



- Pračka se spouští tl. Napájení (⏻)
- Stisknutím příslušných tlačítek můžete zvolit podmínky praní, jaké chcete.

**Pro volbu všech možností praní
nahlédněte prosím na str. 15 až 20.**

- Stiskněte tl. Start/Pauza (▶||).



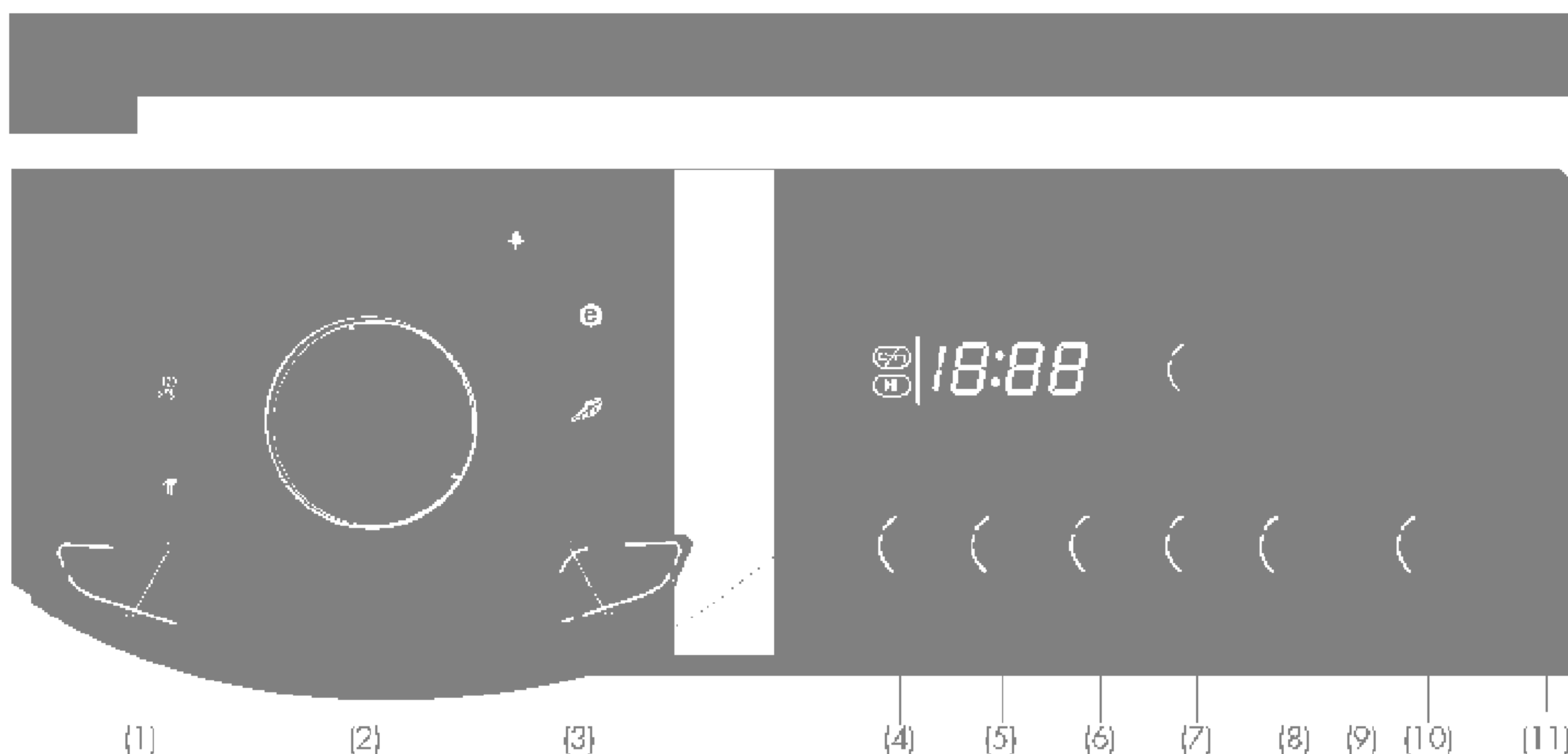

(1) Tl.: Napájení	(4) Tl.: Bio	(7) Tl.: Předepření	(10) Tl.: Odstředění
(2) Program	(5) Tl.: Úspora času	(8) Tl.: Bez zmačkání	(11) Tl.: Časový posuv praní
(3) Tl.: Start / Pauza	(6) Tl.: Máchání ⁺	(9) Dětský zámek	

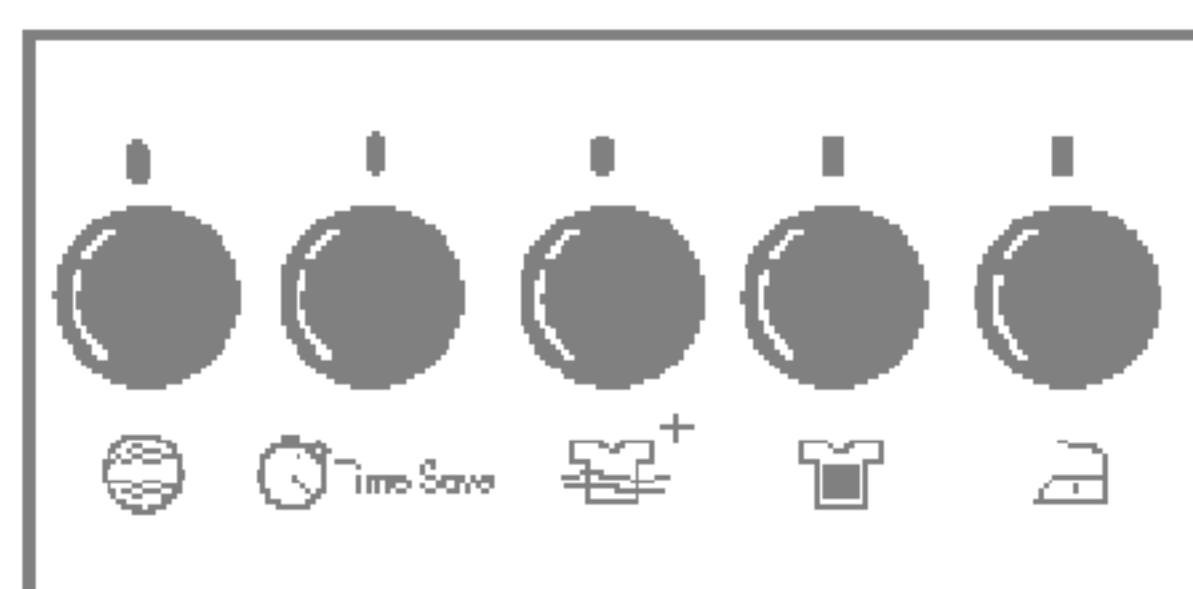

• Stisknutím tl.
Možnost volby
Ize volit všechny
nabízené
funkce.

- Bio (🌐)
- Úspora času (🕒 Time Save)
- Máchání⁺ (👉⁺)
- Předepření (🧺)
- Bez zmačkání (🔒)

- Opakovaným stisknutím tl. Možnosti byste měli zvolit funkci Bioprogram k odstranění skvrn organického původu (mléko, krev, čokoláda).
[Bioprogram je možné zvolit v programech Bavlna a Syntetika, když je teplota vody vyšší než 60°C]

- Tuto možnost lze zvolit za účelem snížení doby trvání programu praní.
- Možnost zvolte tak, že před spuštěním programu praní jednou stisknete tl.
- Funkce není dostupná v programu Rychlé praní 30 minut.

- Přejete-li si další máchání, funkce Máchání⁺ odstraní veškeré zbytky pracích prostředků z prádla.
- Volbou funkce Máchání⁺ se prodlouží doba máchání a zvýší se spotřeba vody.

- U více ušpiněného prádla lze zvýšit účinnost praní přidáním funkce.
- Předepření Funkci Předepření je možné zvolit v programech Bavlna a Syntetika.
Svítili-li u názvu funkce na ovládacím panelu signální světlo, tato funkce byla zvolena.

- Hodláte-li chránit prádlo před zmačkáním, zvolte tuto funkci s volbou rychlosti odstředění.





[WD-8015(0-9)S(U)P]
[WD-8015(0-9)N(U)P]
[WD-8015(0-9)T(U)P]

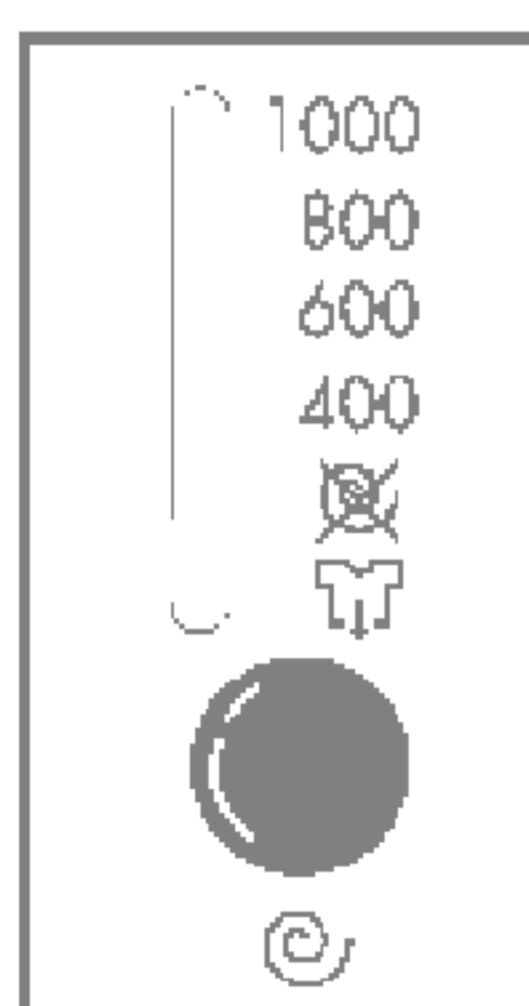

[WD-1015(0-9)S(U)P]
[WD-1015(0-9)N(U)P]
[WD-1015(0-9)T(U)P]

- Opakovaným stisknutím tl. „Odstředění“ se budou měnit otáčky odstřeďování.

- Podle programu lze dosáhnout tyto otáčky odstřeďování:
- **WD-8015(0-9)S(U)P/8015(0-9)N(U)P/8015(0-9)T(U)P**
 - **Bavlna** (☁) /
Máchaní+Odstředění (☁ + ⦿) /
Syntetika (△) / **Vlna** (⦿) /
Jemné (☁) / **Ruční praní** (☁) /
Rychlé praní 30 (☁) /
Voda v pračce (☁) – Bez odstřeďování (☁) /
– 400 – 500 – 600 – 800
- **WD-1015(0-9)S(U)P/1015(0-9)N(U)P/1015(0-9)T(U)P**
 - **Bavlna** (☁) /
Máchaní+Odstředění (☁ + ⦿) /
Syntetika (△) / **Vlna** (⦿) /
Ruční praní (☁) / **Rychlé praní 30** (☁) /
Voda v pračce (☁) – Bez odstřeďování (☁) /
– 400 – 600 – 800 – 1000
- **Jemné** (☁) /
Voda v pračce (☁) – Bez odstřeďování (☁) /
– 400 – 600 – 800

- Funkce znamená, že po odčerpání vody se pračka zastaví.

Svítili u názvu funkce na ovládacím panelu signální světlo, tato funkce byla zvolena.

- Pokud si přejete po ukončení máchaní ponechat prádlo v poslední vodě v zračce, zvolte funkci "Voda v pračce" opakovaným stiskem tlačítka Spin.
- Chcete-li vodu odčerpat a odstředit prádlo, byla-li zadána funkce Rinse Hold, nastavte programový volič na požadovanou pozici. (Odstředění)

Svítili u názvu funkce na ovládacím panelu signální světlo, tato funkce byla zvolena.

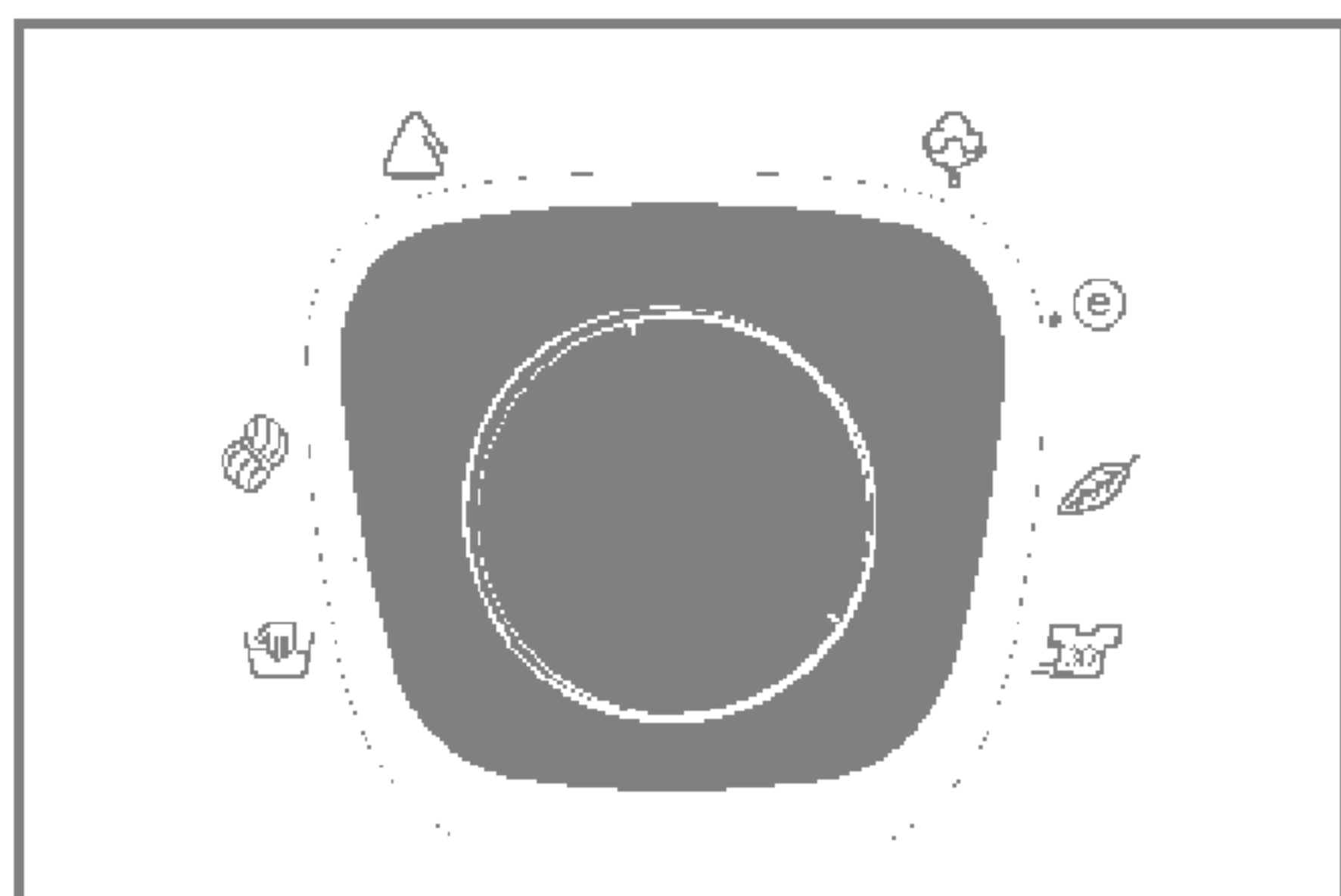

- Otáčením programového voliče lze volit teplotu vody.

- **Studená** (❄)

- 30° C, 40° C, 60° C, 95° C

- Teplotu vody lze volit podle programu takto:

U zvolené teploty se rozsvítí signální světlo.

Další informace jsou uvedené na str.13.

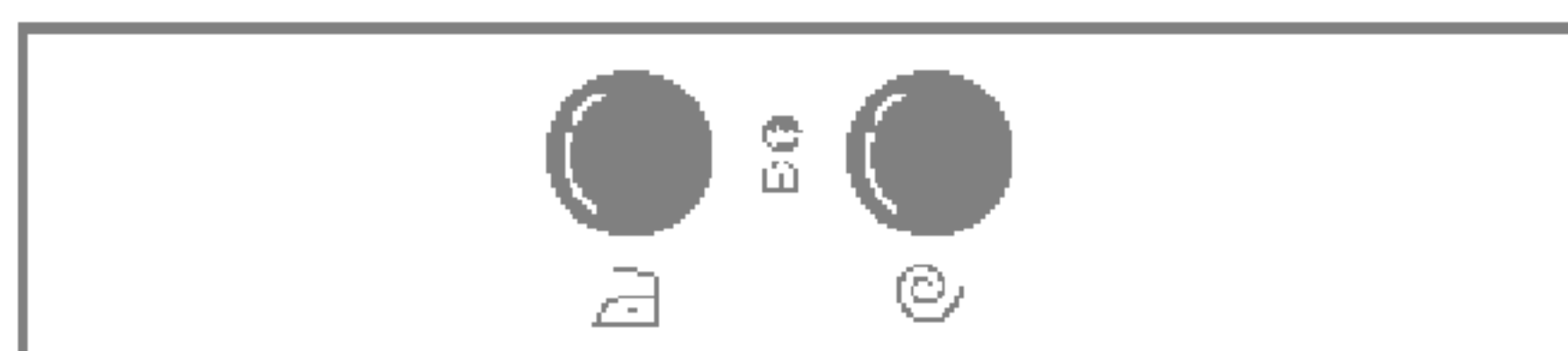

Funkce umožní uzamknout všechna tlačítka k ochraně před nežádoucím ovládním provozu tlačítka dětmi nebo jinými osobami.

- Funkce se uvede do činnosti současným stisknutím tl. **Bez zmačkání** a **Odstředění**.

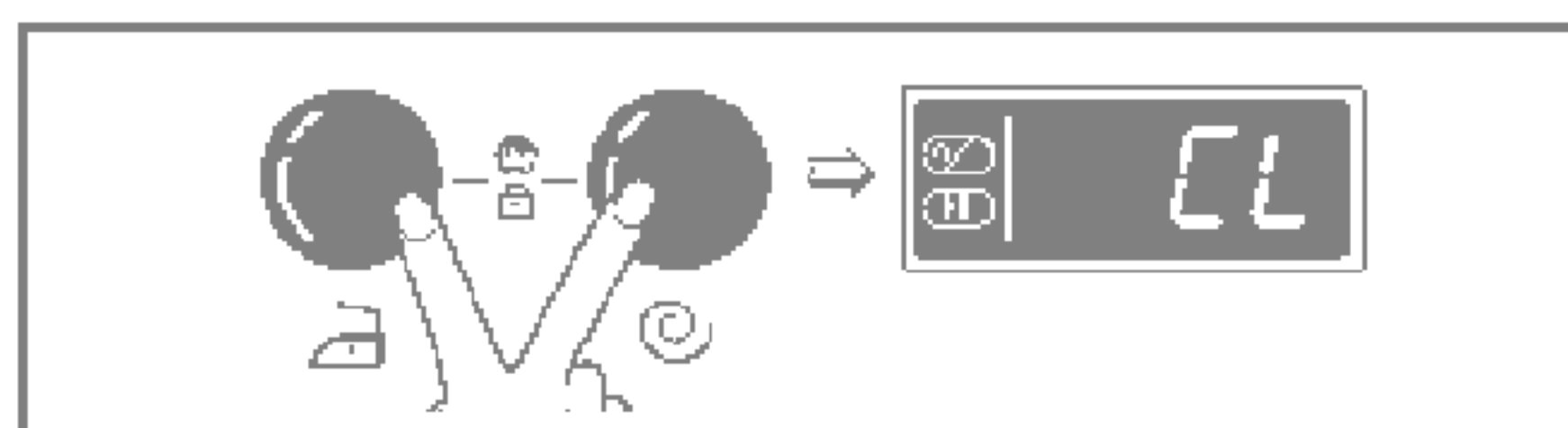

- Je-li funkce v činnosti, všechna tlačítka budou nefunkční (mimo provoz).
- Funkci lze vypnout dalším současným stisknutím tl. **Bez zmačkání** a **Odstředění**.

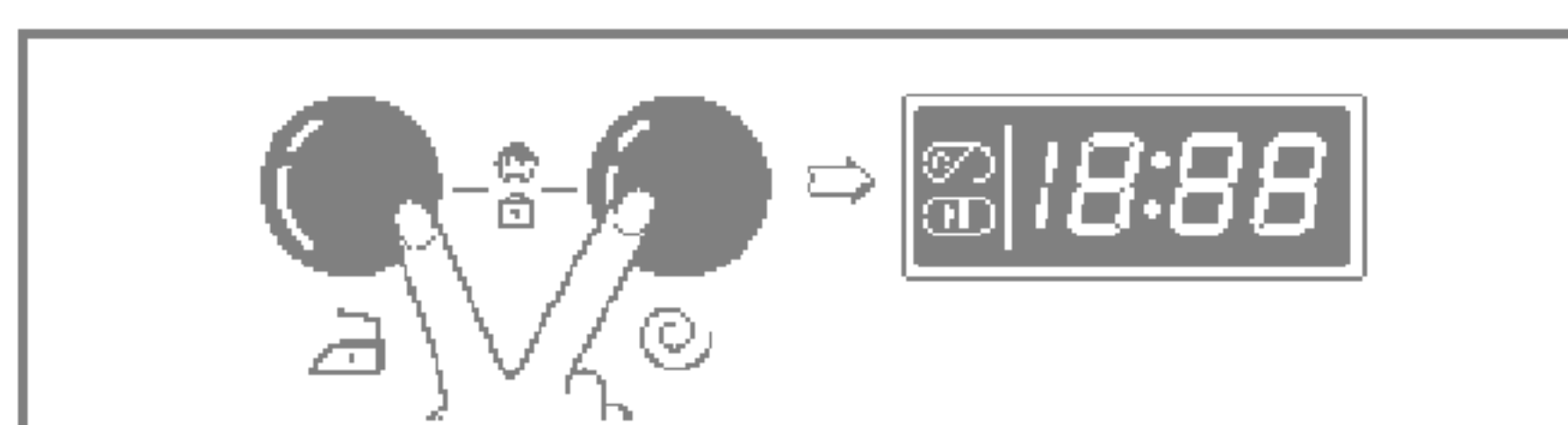

- Chcete-li **změnit program** při zapnuté funkci „Dětský zámek“:

1. Současně stiskněte tlačítka **Bez zmačkání** a **Odstředění**.
2. Stiskněte tl. **Start/Pauza**.
3. Změňte program a opět stiskněte tl. **Start/Pauza**.

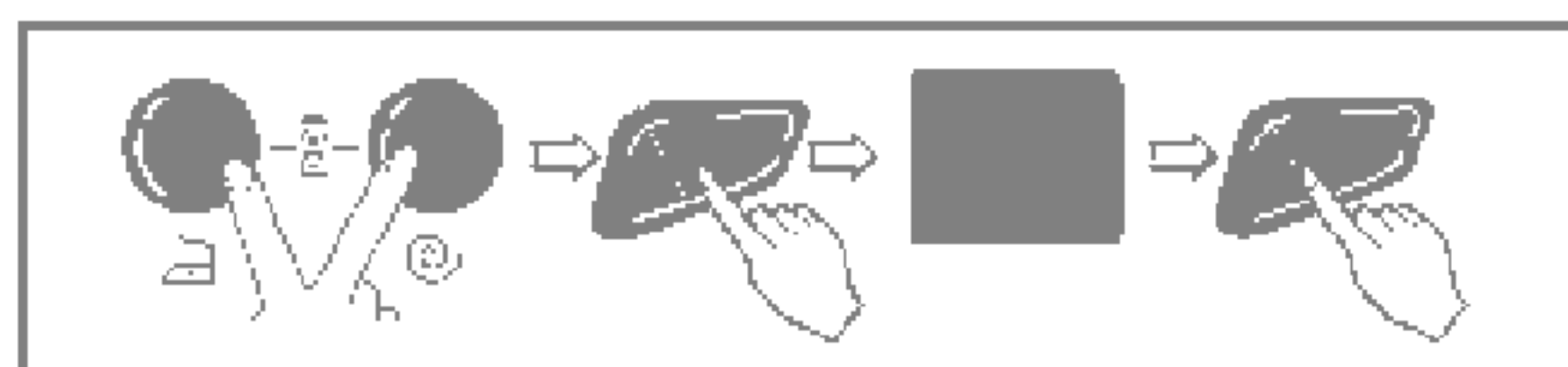

- Funkci dětský zámek lze uvést do činnosti kdykoliv a bude automaticky zrušena při objevení se provozní závady. Funkce **Dětský zámek** zůstane v činnosti i při vypnuté pračce.



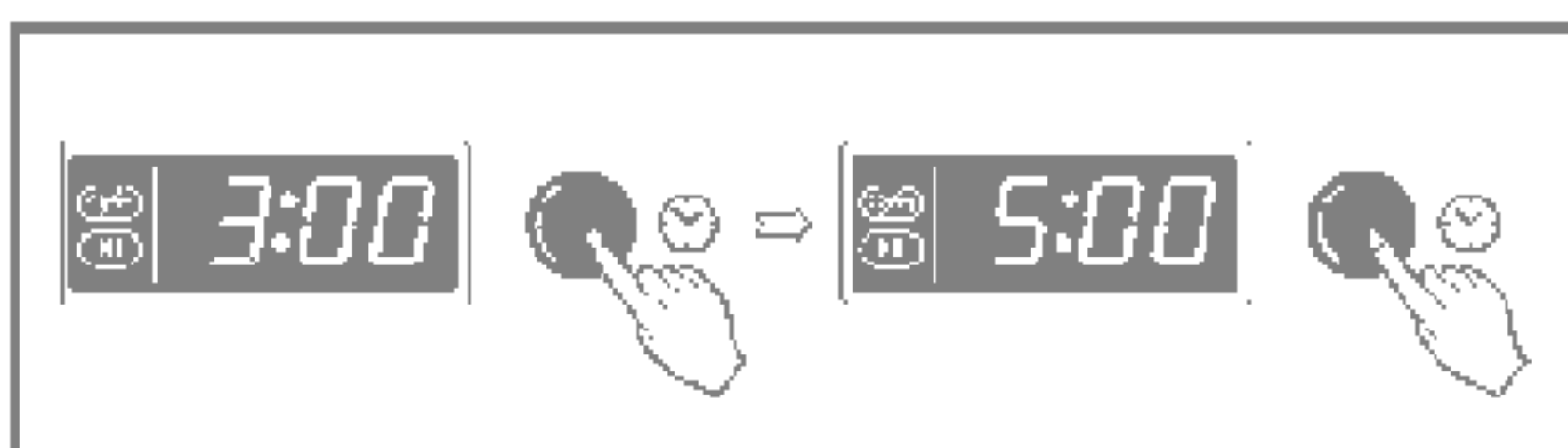

Příprava před „Časově posunutým praním“

- Otevřete vodní kohout
- Vložte do pračky náplň prádla a uzavřete dvířka pračky.
- Vsypte do dávkovače prací prostředek a aviváž
- Zapnutí funkce „Časový posuv praní“:
 - Zapněte pračku tl. **Napájení**.
 - Otočením „Voliče programu“ zvolte požadovaný program praní.
 - Stiskněte tl. **Časový posuv praní** a nastavte požadovanou dobu časového posunu praní.
 - Stiskněte tl. **Start/Pauza** ; (na displeji bude blikat “ : ”).
- Dalším stisknutím tl. **Časový posuv praní** se zobrazí údaj „ 3:00 “. Maximální doba časového posunu praní je 19:00 hodin, nejmenší doba je 3 hodiny.
- Každým stisknutím tlačítka se doba posune o 1 hodinu.
- Funkce bude zrušená stisknutím tl. **Napájení**.
- „Časový posuv praní“ se rozumí „ **předpokládaná doba**“ od současnosti do ukončení cyklu praní nebo zvolené činnosti (Praní, Máchání, Odstředění).

Doba „Časového posunu“ a trvání praní se může měnit v závislosti na stavu dodávky vody a její teplotě.

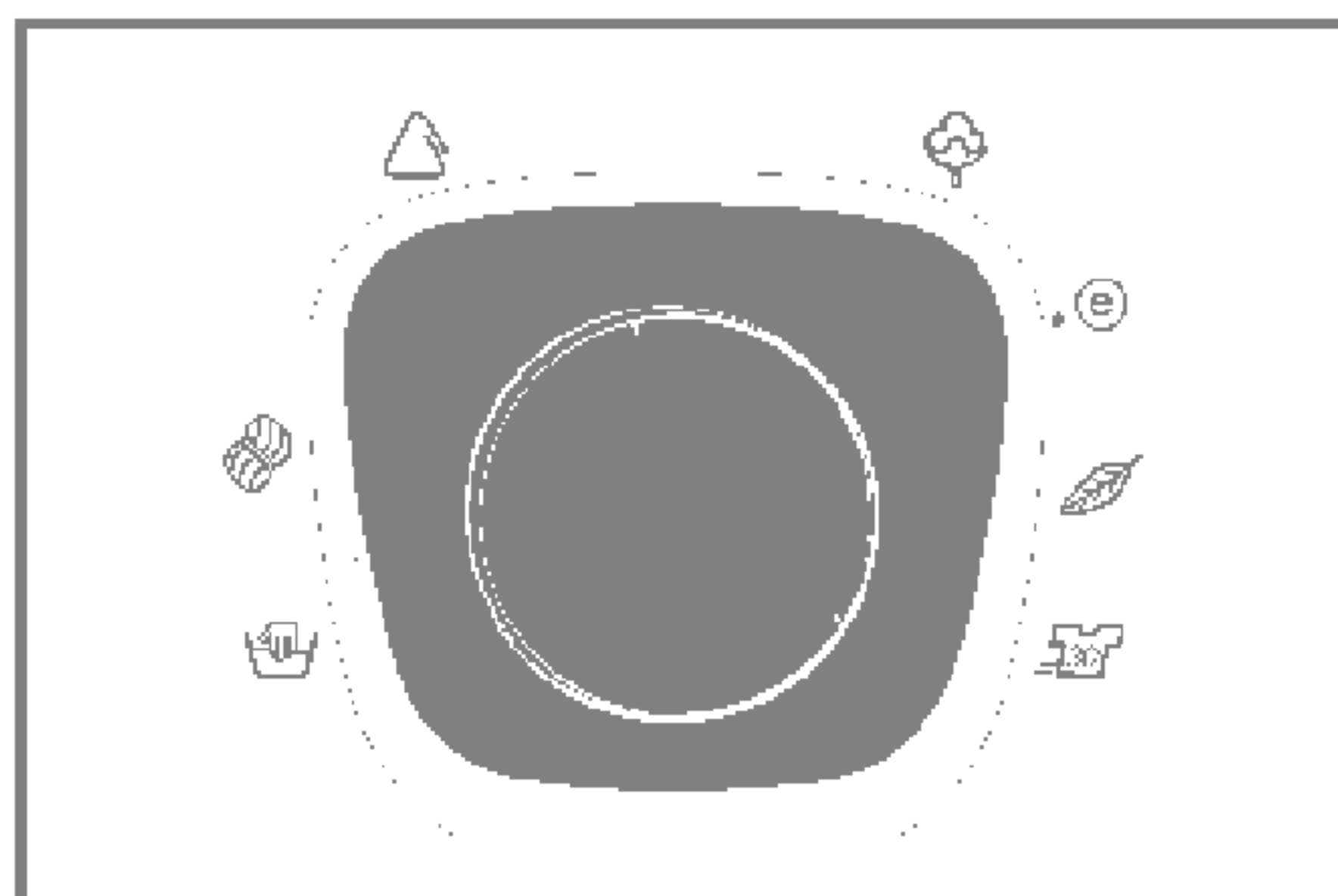

- Dle druhu prádla je k dispozici 8 programů.
- Rozsvítí se odpovídající kontrolka.



- Po stisknutí tl. **Start/Pauza** (▶||) je automaticky nastaven program Bavlna.
 - Opakovaným stisknutím tl. Program lze volit další programy v pořadí : Bavlna (☁) – Jemné (🍃) – Rychlé praní 30 (30) – Máchání + Odstředění (🌀 + 🌀) – Odčerpání vody (💧) – Ruční praní (🧤) – Vlna (🐑) – Syntetika (⚠)

Druh prádla pro každý program je uveden v tabulce na str.13.



- | | | |
|--------------------------|---------------------|----------------------------------|
| - Bavlna (☁) | - Jemné (🍃) | - Máchání + Odstředění (🌀 + 🌀) |
| - Rychlé praní 30 (30) | - Vlna (🐑) | - Odčerpání vody (💧) |
| - Syntetika (⚠) | - Ruční praní (🧤) | |





- Tlačítko se používá ke spuštění cyklu praní (programu) nebo k přerušení činnosti programů.

- Při nutnosti dočasného přerušení cyklu praní, stiskněte tl. Start/ Pauza.
- Trvá-li režim Pauza déle než 4 minuty, pračka se automaticky vypne.
- **Poznámka:** Při ukončení programu a dočasném přerušení programu praní (Pauza) se dvířka pračky neotevřou dříve, než uplynou 1 až 2 minuty.



- Stisknutím tl. Napájení se pračka zapíná nebo vypíná.

- Po stisknutí tl. Napájení je pračka ihned připravena ke spuštění programu Bavlna a jsou nastaveny další úvodní podmínky praní.
- Tedy, pokud chcete pokračovat v pracovním cyklu **bez volby jiného programu**, stiskněte tl. **Start/Pauza** a pračka bude pokračovat v činnosti podle úvodního programu.

Úvodní program

[WD-8015(0~9)S(U)P/8015(0~9)N(U)P/8015(0~9)T(U)P]

- Program Bavlna / 800 n/min. / 60°C

[WD-1015(0~9)S(U)P/1015(0~9)N(U)P/1015(0~9)T(U)P]

- Program Bavlna / 1000 n/min. / 60°C





- Po zvolení funkce „Dětský zámek“ se na displeji ovládacího panelu pračky zobrazí [L].
- Po zvolení funkce Časový posun praní se na displeji bude zobrazovat čas, zbývající do ukončení zvoleného programu.

- Nastanou-li v činnosti pračky nějaké potíže, druh závady se zobrazí na displeji :

PE : Chyba ve snímání tlaku vody

FE : Závada v přeplňování vody

DE : Dvířka nejsou uzavřena

IE : Závada v přívodu vody

OE : Závada v odtékání vody

UE : Nevyvážení

EE : Problémy s teplotou vody

Pokud se uvedené písmena zobrazí na displeji pračky, nahlédněte na str. 24 „Než zavoláte odborný servis“ a postupujte podle uvedených pokynů

- Po ukončení cyklu praní se na vícefunkčním displeji objeví nápis “End”.

- V průběhu pracovního cyklu se zobrazuje zbývající čas (dokončení programu).
- Výrobce doporučený program
* () : WD-1015(0~9)S(U)P/WD-8015(0~9)S(U)P
 - Bavlna 95°C (☁) : kolem 2 hodiny a 27(17) minut
 - Bavlna 60°C (☁) : kolem 2 hodiny a 35 minut
 - Syntetika (△) : kolem 1 hodiny a 22 minut
 - Jemné (☁) : kolem 56 minut
 - Vlna (☁) : kolem 58 minut
 - Ruční praní (☁) : kolem 57 minut
 - Rychlé praní 30 (☁) : kolem 30 minut
 - Máchaní+ Odstředění : kolem 20 minut (☁ + ☁)
 - Odčerpání vody (☁) : kolem 12 minut

- Doba praní se může měnit podle množství prádla, tlaku vody, teploty voda a dalších okolností praní.
- Při zjištění nevyváženosti nebo jestli pracuje program na odstranění pěny, doba praní může být delší.
(Maximální prodloužení doby praní je 45 minut).

- * Před každým čištěním vnitřku pračky odpojte vidlici síťové šňůry ze zásuvky el. sítě k ochraně před nebezpečím úrazu el.proudem
- * Při likvidaci spotřebiče odřízněte síťovou šňůru a zničte zástrčku. Zablokujte zámek dveří, aby nemohlo dojít k uvíznutí dítěte uvnitř spotřebiče.

■ Filtr přívodu vody

- " **IE** " Bude-li blikat na displeji toto hlášení závady, voda se nedostává do dávkovače pracího prostředku.
 - Je-li voda v přívodu příliš tvrdá nebo obsahuje stopy vápencové usazeniny, může být ucpán filtr v přívodu vody.
- Z tohoto důvodu je vhodné filtr čas od času čistit.

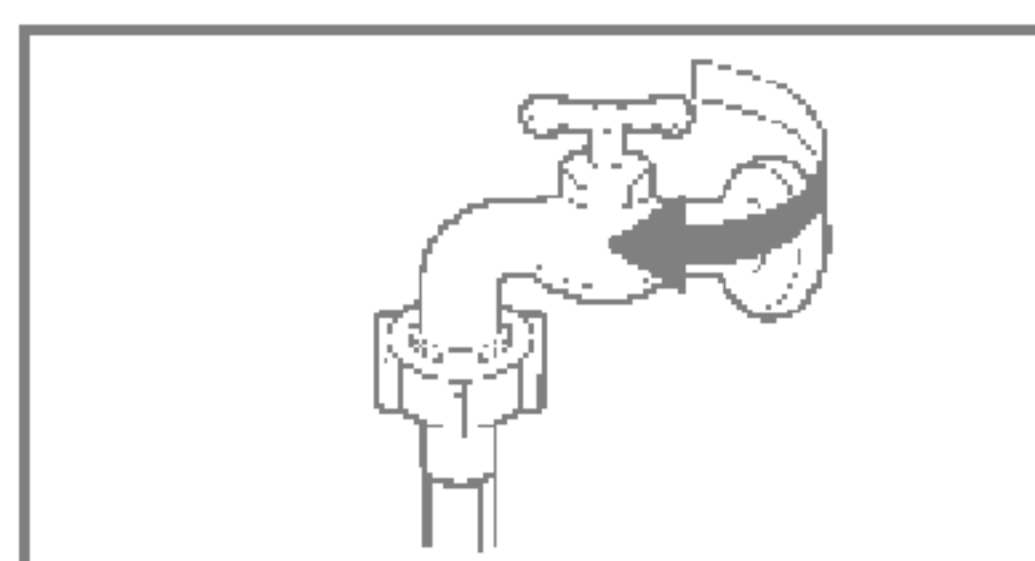

1. Uzavřete vodní kohout

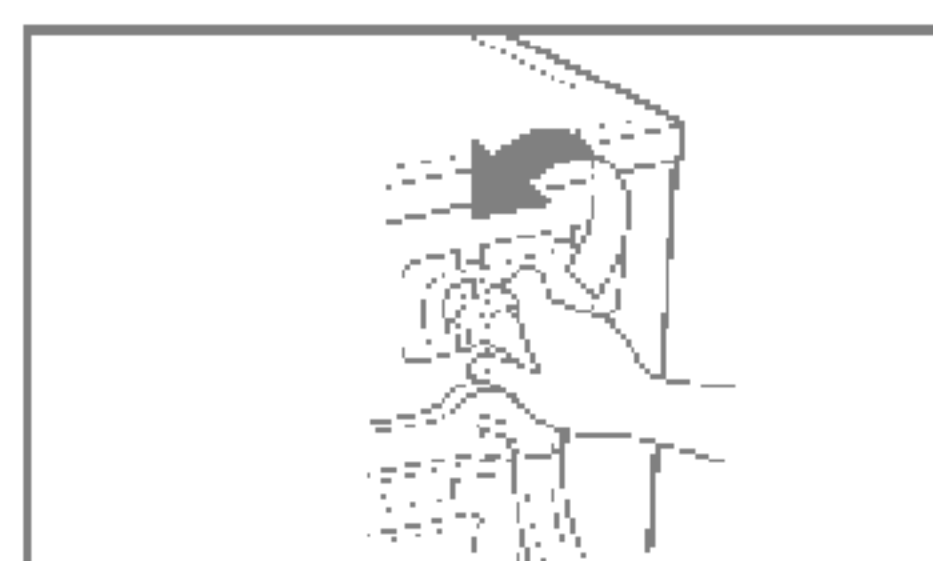

2. Odšroubujte hadici přívodu vody od pračky.

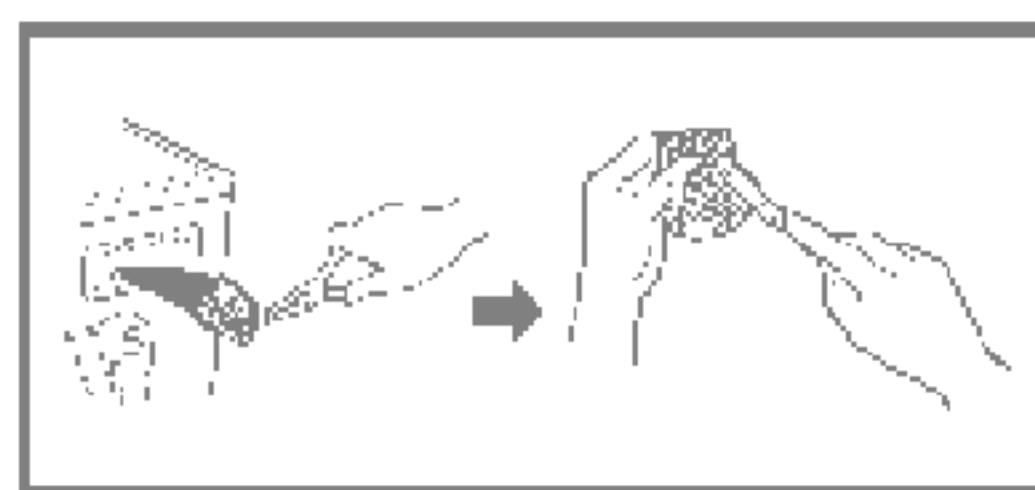

3. Filtr vyčistěte pomocí tvrdého štětinového kartáče.

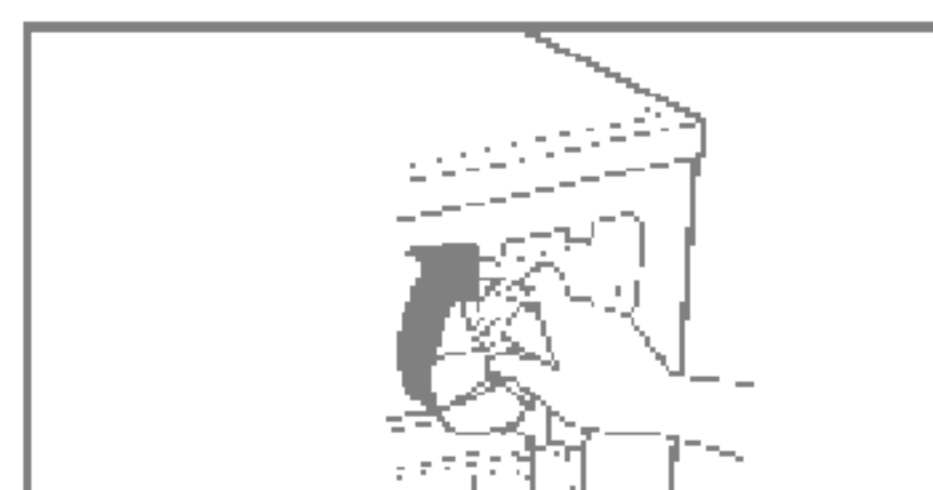

4. Našroubujte a utáhněte hadici na pračce.

■ Filtr odtokového čerpadla

- * Odtokový filtr zachytává vlákna a malé předměty, které zůstaly v prádle. K zajištění hladkého chodu pračky pravidelně kontrolujte tento filtr.

⚠ UPOZORNĚNÍ Nejdříve vypusťte vodu z filtru pomocí odtokové hadičky a potom teprve otevřete filtr čerpadla, odstraňte z něj všechno, co by ho mohlo zastavit. Při vypouštění vody buďte opatrní, je-li voda ve filtru ještě horká !

- * Před čištěním vypouštěcího čerpadla, nouzovým vypuštěním nebo před nouzovým otevřením dveří nechte vychladnout vodu.

1. Otevřete víko spodního krytu (①) pomocí mince. Otočte zátku odtoku (②) a vytáhněte hadičku.
2. Vytáhněte zátku odtokové hadičky (②), aby mohla odtékat voda. Pod hadičku postavte nádobu k zachycení vody, aby netekla na podlahu. Pokud již voda neodtéká, otočením doleva otevřete filtr (③).
3. Vytáhněte všechny cizí předměty z filtru (③). Po vyčištění filtr zasuňte na místo, otočením po směru chodu hodinových ručiček filtr (③) uzavřete a zasuňte na původní místo odtokovou hadičku filtru se zátkou (②). Uzavřete víko spodního krytu.

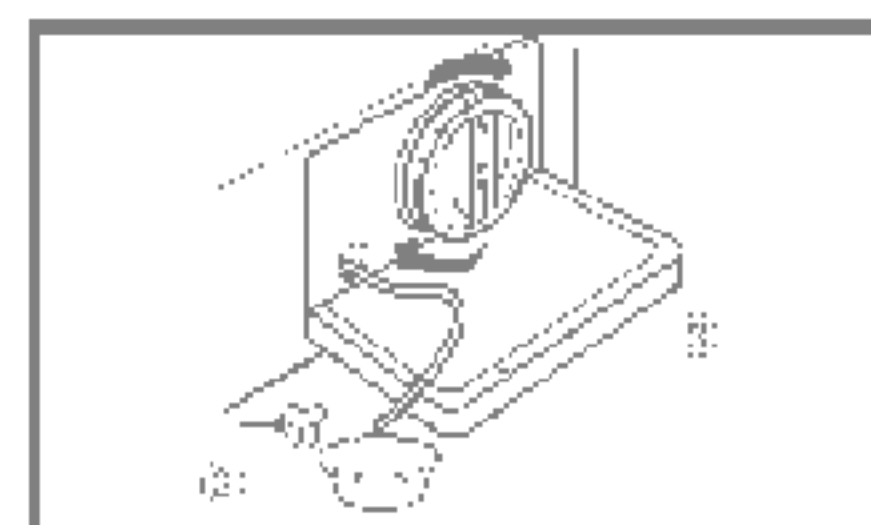
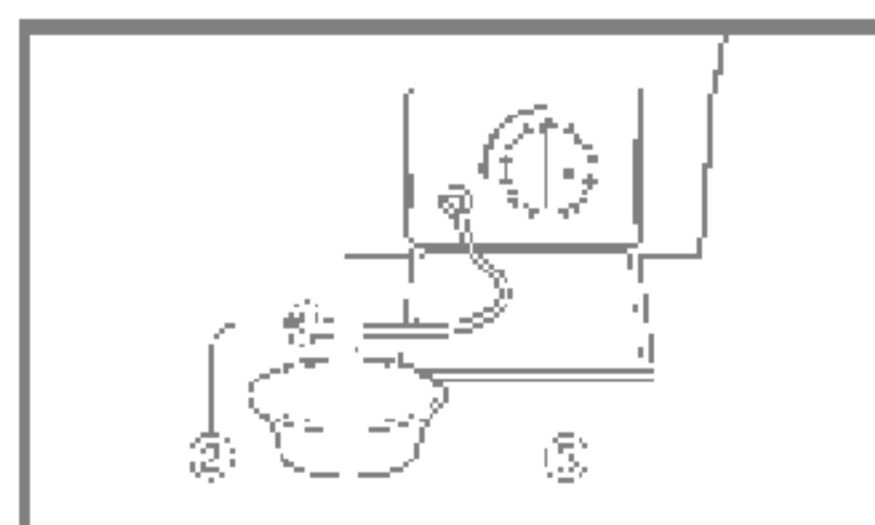
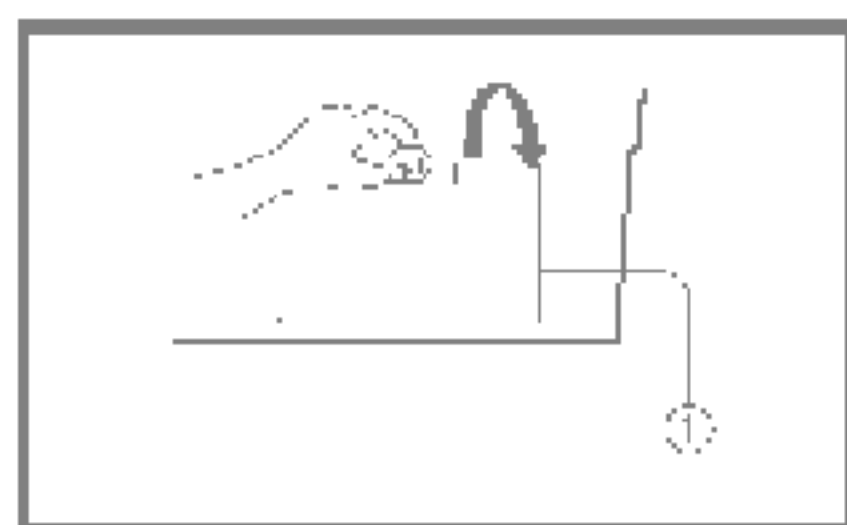

■ Výsuvný dávkovač pracích prostředků

* Zůstanou-li zbytky pracího prostředku a aviváže v dávkovači :

- Čas od času proudem vody vyčistěte dávkovač od všech zbytků pracího prostředku a aviváže
- Pokud je to nutné, lze dávkovač úplně vysunout z pračky po stisknutí západky dolů.
- K usnadnění čištění dávkovače lze vyjmout horní díl schránky pro aviváž.

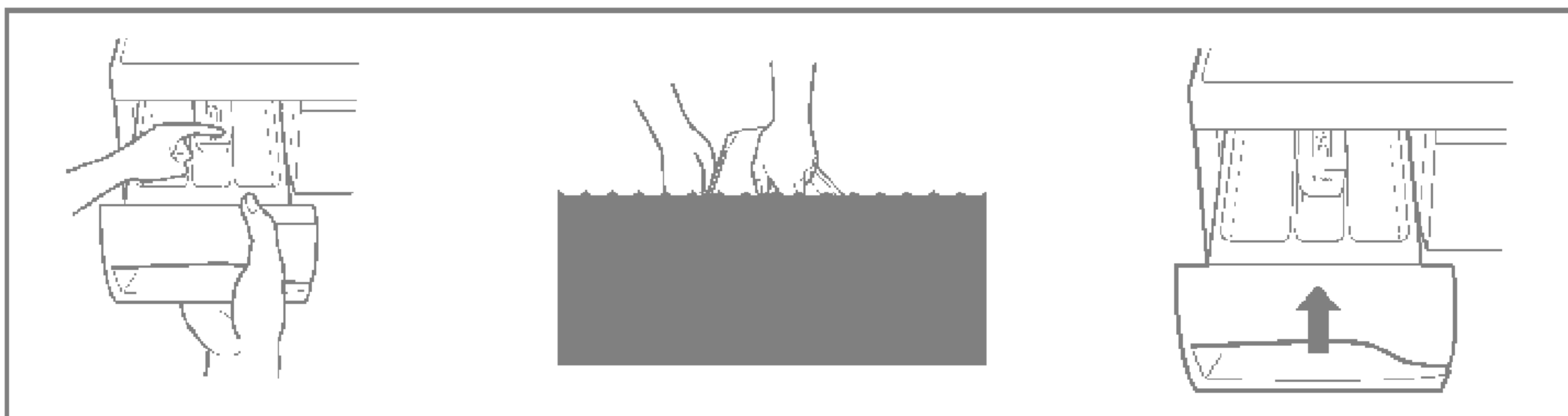

■ Otvor pro dávkovač

* Prací prostředky se mohou taky hromadit uvnitř otvoru pro výsuvný dávkovač. Příležitostně by se měl otvor vyčistit pomocí starého zubního kartáčku.

- Po ukončení čištění zasuňte dávkovač na místo a pusťte cyklus máchaní bez prádla.

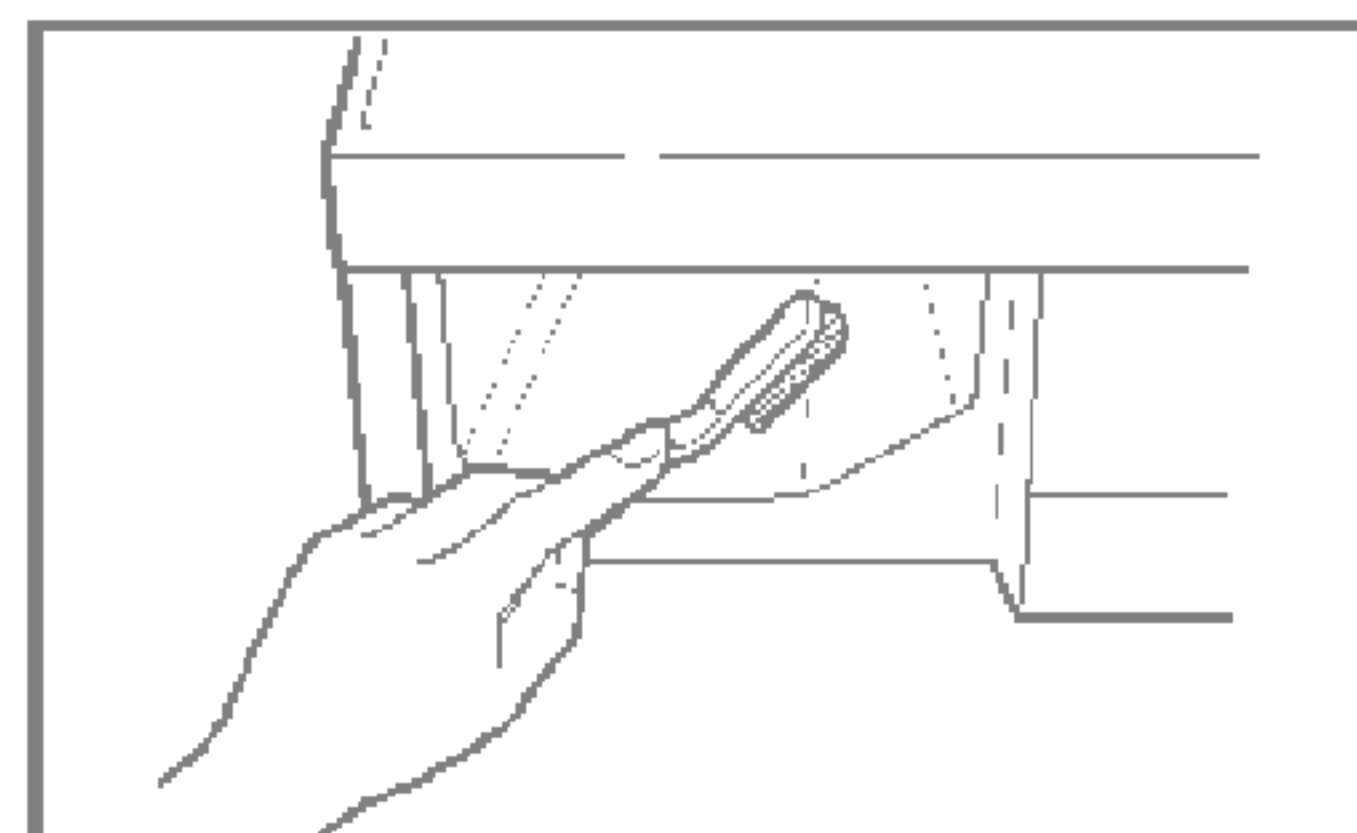

■ Prací buben

- Pokud bydlíte v oblasti, kde je k dispozici velmi tvrdá voda, neustále se tvoří usazeniny na místech, která nejsou vidět a není snadné je odstranit. Po čase vzniklé usazeniny ucpou spotřebič a pokud tento proces není pod kontrolou, musel by se případně spotřebič i vyměnit.

- Ačkoli je prací buben vyroben z nerezavějící oceli, mohou se na něm tvořit rezavé skvrny od malých kovových předmětů (spony na papír, zavírací špendlíky apod.), ponechaných v bubnu.

- Čas od času je nutné čistit i prací buben.

- Před použitím prostředků k odstranění usazenin, barviv nebo odbarvovačů (bělících prostředků) se přesvědčete, jsou-li vhodné pro automatické pračky.

* Prostředek k odstraňování usazenin by mohl obsahovat prostředky, které mohou poškodit pračku.

* Skvrny na bubnu odstraňujte prostředky na čištění nerezové oceli.

* Nikdy nepoužívejte k čištění ocelovou drátěnku („kovovou vlnu“)

■ Čistění pračky

1. Vnější plášť

Správná péče o pračku prodlouží její provozuschopnost.

Vnější díly pračky lze čistit teplou vodou s neutrálním saponátem pro domácnost, který neobsahuje drsné částice.

Okamžitě vyčistěte vlhkým hadříkem jakékoliv vzniklé skvrny.

Snažte se neodeřít povrch ostrými, hranatými předměty.

* **UPOZORNĚNÍ** : Nepoužívejte metylovaný lih, ředidla a podobné výrobky.

2. Vnitřní části

Osušte okolí plnicího otvoru pračky, pružné těsnění a sklo dvířek. Tato místa vždy udržujte čistá, aby byla zajištěna vodotěsnost.

Spusťte pračku v úplném cyklu s horkou vodou.

Opakujte činnost, pokud je to nutné.

NOTE

Usazeniny, vzniklé tvrdou vodou odstraňujte pouze takovými prostředky, které mají na obalu uvedeno, že jsou pro pračku bezpečné.

■ Pokyny k zazimování pračky

V případě, že pračka bude uložena v místech, kde klesne teplota pod bod mrazu nebo ji bude nutné stěhovat v zimním období v mrazu, je nutné předtím splnit pokyny k zazimování pračky, aby nedošlo k jejímu poškození:

1. Uzavřete kohout přívodu vody.
2. Odpojte hadici přívodu vody a vylijte z ní zbytek vody.
3. Zasuňte vidlici síťové šňůry do zásuvky.
4. Přidejte asi 4 litry nejedovaté nemrznoucí směsi do prázdného pracího bubnu a uzavřete dvířka pračky.
5. Zapněte odstředění a po dobu 1 minuty odčerpávejte veškerou kapalinu. Nemrznoucí směs se nevyčerpá úplně.
6. Odpojte vidlici síťové šňůry ze zásuvky, vyčistěte vnitřní část bubnu dosucha a uzavřete dvířka.
7. Vyjměte výsuvný dávkovač pracích prostředků. Vylijte veškerou vodu z jednotlivých přihrádek a vyčistěte je dosucha. Zasuňte dávkovač na místo.
8. Pračku skladujte ve svislé poloze.
9. Po ukončení zimního skladování (stěhování) se odstraní zbytky nemrznoucí směs tak, že pračku uvedete do chodu v úplném pracím cyklu za použití pracího prostředku, bez náplně prádla.











* Tato pračka je vybavena automatickou vlastní diagnostikou, která zjistí poruchu již v jejím počátečním stadiu a podle toho příslušně reaguje.
 Nepracuje-li pračka správně nebo nefunguje-li vůbec, zkontrolujte ji předtím, než zavoláte odborný servis, následujícím postupem :

Chřestivý a řinčivý hluk	<ul style="list-style-type: none"> • V bubnu nebo v odtokovém čerpadle mohou být cizí kovové předměty, jako mince nebo spínací špendlíky apod. 	<p>Zastavte pračku a zkontrolujte buben a filtr čerpadla.</p> <p>Trvá-li hluk po znovuvvedení pračky do chodu, zavolejte pověřený odborný servis.</p>
Dunivý hluk	<ul style="list-style-type: none"> • Těžké náplně mohou produkovat dunivý hluk. Obvykle se to stává. 	<p>Trvá-li hluk dále, asi je pračka nevyvážená.</p> <p>Zastavte ji a přeložte prádlo jinak.</p>
Hlučné vibrace	<ul style="list-style-type: none"> • Opravdu jste odstranili všechny přepravní šrouby a pouzdra ? • Stojí všechny nožky pevně na podlaze ? 	<p>Nebyly-li šrouby a jejich pouzdra odstraněny při instalaci, odstraňte je podle pokynů v části „Instalace“ od str.5.</p> <p>Náplň prádla je nerovnoměrně rozložena v bubnu. Zastavte pračku a přeložte prádlo jinak.</p>
Uniká voda	<ul style="list-style-type: none"> • Přívodní hadice je netěsně připojena ke kohoutu nebo k pračce. • Domovní odpadové potrubí je ucpáno. 	<p>Zkontrolujte připojení hadice a dotáhněte ji.</p> <p>Uvolněte domovní odpad, případně kontaktujte instalatéra.</p>
Nadměrné pění	<ul style="list-style-type: none"> • Nedostatečný zdroj (tlak) vody v místě. 	<p>Nevhodný prací prostředek? Tvorba nadměrné pěny může způsobovat úniky vody.</p> <p>Zkuste jiný přívod v domě.</p>
Voda nevtéká do pračky nebo vtéká pomalu	<ul style="list-style-type: none"> • Kohoutek není otevřen naplno. • Hadice přívodu vody je zalomena. • Filtr přívodu vody v pračce je zanesen. 	<p>Kohoutek otevřete úplně.</p> <p>Vyrovnejte hadici.</p> <p>Zkontrolujte (a vyčistěte) filtr.</p>
Voda z pračky neodtéká nebo odtéká pomalu	<ul style="list-style-type: none"> • Odtoková hadice je zalomena nebo ucpaná. • Zanesen odtokový filtr. 	<p>Vyčistěte a vyrovnejte odtokovou hadici.</p> <p>Vyčistěte odtokový filtr</p>

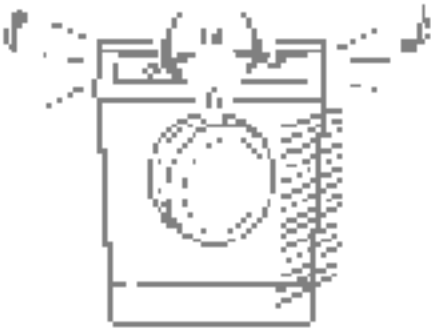
<p>Pračku nelze spustit</p>	<ul style="list-style-type: none"> • Není zasunuta vidlice síťové šňůry do zásuvky, nebo je připojení uvolněno. • Vadná pojistka nebo vypnutý jistič v domovním rozvaděči, případně přerušená dodávka el. energie. 	<p>Zajistěte spolehlivé připojení síťové šňůry v zásuvce.</p> <p>Vyměňte pojistku nebo zapněte jistič. Nezvyšujte proudovou hodnotu pojistky. Pokud projevuje závada v přetížení obvodu, nechte ji opravit odborným elektrikářem.</p>
<p>Pračka neodstřeďuje</p>	<ul style="list-style-type: none"> • Není otevřen kohoutek v přívodu vody. <p>* Zkontrolujte těsnost uzavření dvířek</p>	<p>Otevřete přívodní kohoutek</p> <p>Uzavřete dvířka a stiskněte tl.Start/Pauza. Po stisknutí tlačítka trvá chvíli, než pračka začne odstřeďovat prádlo. Před spuštěním odstřeďování musí být dvířka uzamčena.</p>
<p>Dvířka nelze otevřít</p>		<p>Po spuštění pračky nelze dvířka otevírat z provozně-bezpečnostních důvodů. Po ukončení veškerých prací cyklů a činností počkejte vždy 1 nebo 2 minuty než bude možné otevřít dvířka pračky, aby elektrický uzamykací mechanismus měl čas na uvolnění zámku.</p>
<p>Cyklus praní se prodlužuje</p>		<p>Doba praní se může měnit podle množství náplně prádla, tlaku a teploty vody a podle dalších okolností použitých v programu.</p> <p>Při zjištění nevyváženosti náplně nebo při Činnosti programu k odstranění nadměrného pění, doba praní se může prodloužit.</p>



	<ul style="list-style-type: none"> • Nedostatečný zdroj vody v místě. • Není úplně otevřený kohoutek přívodu vody do pračky. • Hadice přívodu vody je zalomená. • Ucpaný filtr přívodu vody 	<p>Zkuste jiný kohoutek v domě. Kohoutek otevřete úplně.</p> <p>Vyrovnejte hadici.</p> <p>Zkontrolujte a vyčistěte filtr.</p>
	<ul style="list-style-type: none"> • Odtoková hadice je ucpaná nebo zalomená. • Odtokový filtr je ucpaný 	<p>Vyčistěte a vyrovnejte odtokovou hadici.</p> <p>Vyčistěte filtr.</p>
	<ul style="list-style-type: none"> • Náplň prádla je příliš malá. • Náplň prádla je nevyvážená. • Pračka je vybavena systémem zjišťování nevyváženosti a její korekce. Obsahuje-li náplň pouze těžké kusy prádla, jako koupelnové předložky, koupací úbory (froté), atd., tento systém může zastavit odstředování nebo úplně přerušit cyklus odstředování, pokud je nevyvážení příliš velké i po několika opakováních spuštění odstředění. • Pokud je prádlo na konci cyklu odstředění příliš vlhké, přidejte do náplně několik menších kousků prádla k vyvážení náplně a opakujte cyklus odstředění. 	<p>Přidejte 1 nebo 2 kusy podobného prádla pro lepší vyvážení náplně v bubnu.</p> <p>Upravte náplň prádla tak, aby bylo umožněno správné odstředování.</p>
	 <ul style="list-style-type: none"> • Jsou dvířka otevřená ? 	<p>Uzavřete dvířka.</p> <p>↔ Nezmizí-li z displeje nápis „dE“ zavolejte odborný servis.</p>
		<p>Odpojte síťový přívod a zavolejte odborný servis.</p>
	<ul style="list-style-type: none"> • Přeplní-li se pračka vodou pro vadný ventil, objeví se na displeji nápis „FE“. 	<p>Uzavřete kohoutek v přívodu vody. Odpojte síťový přívod a zavolejte odborný servis.</p>
	<ul style="list-style-type: none"> • Při závadě čidla úrovně vody se zobrazí na displeji „PE“. 	



Předmětem záruky NENÍ:

- * Servisní vyjížďky kvůli výuce, jak výrobek používat.
- * Pokud je výrobek připojen k jinému napětí než je uvedeno na štítku.
- * Pokud závada je způsobena nehodou, nedbalostí či nesprávným použitím.
- * Pokud závada je způsobena faktory jinými než normálním domácím použitím dle návodu k obsluze.
- * Poskytování instrukcí na používání výrobku nebo změny nastavení výrobku.
- * Pokud závada je způsoben škůdci, například krysy nebo šváby atd.
- * Hluk nebo vibrace, které jsou považované za normální, např. hluk odvodu vody, zvuk odstředění nebo zvuková signalizace ohřevu.
- * Instalace, např. vyrovnání výrobku, úprava odpadu.
- * Běžná údržba, která je doporučena návodem k obsluze.
- * Odstranění cizích předmětů ze zařízení, včetně čerpadla a přívodního filtru, např. kamínky, hřebíky, drátky, knoflíky atd .
- * Výměna pojistek nebo oprava domovních rozvodů a instalace.
- * Náprava neautorizovaných oprav.

Záruční podmínky jsou uvedeny v záručním listě





<p>Skúste iný kohútik v dome. Kohútik otvorite úplne. Vyrovnajte hadicu. Skontrolujte a vyčistite filter.</p>	<p>• Nedostatočný zdroj vody na mieste. Nie je úplne otvorený kohútik prívodu vody do práčky. • Hadica prívodu vody je zalomená. • Upchiaty filter prívodu vody.</p>	<p>E1</p>
<p>Vyčistite a vyrovnajte odtokovú hadicu. Vyčistite filter.</p>	<p>• Odtoková hadica je upchatá alebo zalomená. • Odtokový filter je upchiaty.</p>	<p>E0</p>
<p>Fridajte 1 alebo 2 kusy podobného prádla pre lepšie vyváženie náplne v bubne. Upravte náplň tak, aby bolo umožnené správne odstredovanie.</p>	<p>• Napln prádla je nevyvážená. • Prádka je vybalená systémom zisťovania nevyváženosti a jej korekcie. Ak obosehuje náplň len ťažké kusy prádla, ako kúpeľňové predložky, kúpacie úbory (trite), atď., tento systém môže zastaviť odstredovanie alebo úplne prerušiť cyklus odstredovania, pokiaľ je nevyvážená. Ist priš veľká aj po niekoľkých opakovaníach spustenia odstredovania. • Pokiaľ je prádlo na konci cyklu odstredovania príliš vlhké, pridajte do náplne niekoľko menších kusov prádla na vyváženie a opakujte cyklus odstredovania.</p>	<p>E3</p>
<p>Uzatvorte dvierka. Ak nezmizne z displeja nápis "E", zavolajte odborný servis.</p>	<p>• Sú dvierka otvorené? </p>	<p>E3</p>
<p>Uzatvorte kohútik prívodu vody. Odpojte sieťový prívod a zavolajte odborný servis.</p>	<p>• Ak sa prepíni práčka vodou pre chybný ventil, objaví sa na displeji nápis "E".</p>	<p>E3</p>
<p>Odpojte sieťový prívod a zavolajte odborný servis.</p>	<p>• Pri poruche čidla úrovne vody sa zobrazí na displeji "E".</p>	<p>E3</p>



<p>Čas prania sa môže meniť podľa množstva náplne prádla, tlaku a teploty vody a podľa ďalších okolností použitých v programe.</p> <p>Pri zistení nevyváženosti náplne alebo pri činnosti programu na odstránenie nadmerného penenia, sa môže čas prania predĺžiť.</p>		<p>Cyklus prania sa predlžuje</p>
<p>Po spustení práčky sa nedajú dvierka otvárať z prevádzkovo-bezpečnostných dôvodov.</p> <p>Po ukončení všetkých prácich cyklov a činnosti počkajte vždy 1 alebo 2 minúty kým bude možné otvoriť dvierka práčky, aby elektrický uzamykací mechanizmus mal čas na uvoľnenie zámkov.</p>		<p>Dvierka sa nedajú otvoriť</p>
<p>Zaistite spoľahlivé pripojenie siete - vého kábla v zásuvke.</p> <p>Vymenite poistku alebo zapnite istič.</p> <p>Nezvyšujte prúdovú hodnotu poistky. Pokiaľ sa porucha prejavuje v pretazení obvodu, nechajte ju opraviť odborným elektrikárom.</p> <p>Otvorte prívodný kohútik vody.</p> <p>Uzatvorte dvierka a zatlačte tl. Start/Pauza</p> <p>Po zatlačení tlačidla chvíľu trvá, kým práčka začne odstreďovať prádlo.</p> <p>Pred spustením odstreďovania musia byť dvierka uzamknuté.</p>	<p>• Nie je zasunutá vidlica siete - vého kábla do zásuvky, alebo je pripojenie uvoľnené.</p> <p>• Chybná poistka alebo vypnutý istič v domovom rozvode, prípadne prerušená dodávka elektrickej energie.</p> <p>• Nie je otvorený kohútik prívodu vody.</p> <p>• Skontrolujte tesnosť uzatvorenia dvierok</p>	<p>Práčku nie je možné spustiť</p> <p>Práčka neodstreďuje</p>

S



* Táto práčka je vybavená automatickou vlastnou diagnostikou, ktorá zistí poruchu už v jej počiatocnom štádiu a podľa toho prísušne reaguje.
Ak nepracuje práčka správne, alebo ak nefunguje vôbec, skontrolujte ju predtým, ako zavoláte odborný servis, nasledujúcim postupom:

<p>Zastavte práčku a skontrolujte bubon a filter čerpadla. Ak trvá hluk po znovuvvedení do chodu, zavolať poverený odborný servis.</p> <p>Ak trvá hluk ďalej, asi je práčka nevyvážená. Zastavte ju a preložte prádlo inak.</p> <p>Ak neboli skrutky a ich puzdra odstránené pri inštalácii, odstráňte ich podľa pokynov v časti „Inštalácia“ od str. 5.</p> <p>Naplnť prádla je nerovnomerne rozložená v bubne. Zastavte práčku a preložte prádlo inak.</p>	<ul style="list-style-type: none"> • V bubne alebo v odtokovom čerpadle môžu byť cudzie kovové predmety, ako mince alebo spinnacie špendlíky a pod. • Ťažké naplnenie môžu produkovať dunivý hluk. Obyčajne sa to stáva. • Naozaj ste odstránili všetky prepravné skrutky a puzdra? • Stojá všetky nožičky pevne na podlahe? 	<p>Drnčivý a ríňiaci hluk</p> <p>Dunivý hluk</p> <p>Hlučné vibrácie</p>
<p>Skontrolujte pripojenie hadice a dotiahnite ju.</p> <p>Uvoľnite domový odpad, prípadne kontaktujte inštalátora.</p> <p>Nevhodný prací prostriedok? Tvorba nadmernej peny môže spôsobiť únik vody.</p> <p>Skúste iný prívod v dome.</p> <p>Kohútik otvorte úplne.</p> <p>Vyrovnať hadicu.</p> <p>Skontrolujte (a vyčistite) filter.</p> <p>Vyčistite a vyrovnať odtokovú hadicu.</p> <p>Vyčistite odtokový filter.</p>	<ul style="list-style-type: none"> • Prívodná hadica je netesne pripojená ku kohútiku alebo k práčke. • Domové odpadové potrubie je upchaté. • Nedostatočný zdroj (tlak) vody v mieste. • Kohútik nie je otvorený naplno. • Hadica prívodu vody je zalomená. • Filter prívodu vody v práčke je zanesený. • Odtoková hadica je zalomená alebo upchata. • Zanesený odtokový filter. 	<p>Uniká voda</p> <p>Nadmerne penenie</p> <p>Voda nevtéka do práčky, alebo vtéka pomaly</p> <p>Voda z práčky neodtéká alebo odtéka pomaly</p>



- naplné prádla.
- že práčku uvediete do chodu v úplnom praco cykle za použitia pracieho prostriedku, bez
9. Po ukončení zimného skladovania (stahovania) sa odstránia zvyšky nemrznúcej zmesi tak,
 8. Práčku skladujte vo zvislej polohe.
 7. Vyberte vysušný dávkovač pracích prostriedkov. Vylejte všetku vodu z jednotlivých priehradierka.
 6. Odpojte vidlicu sieťového kábla zo zásuvky, utrite vnútornú časť bubna dosucha a zatvorte Nemrznúca zmes sa nevyčerpá úplne.
 5. Zapnite odstreďovanie a počas jednej minúty nechajte odčerpávať všetku kvapalinu. dvierka práčky.
 4. Pridajte asi 4 litre nejedovatej nemrznúcej zmesi do prázdneho pracieho bubna a uzatvorte
 3. Zasuňte vidlicu sieťového kábla do zásuvky.
 2. Odpojte hadicu prívodu vody a vylejte z nej zvyšok vody.
 1. Uzatvorte kohútik prívodu vody.
- Uzatvorené práčky, aby nedošlo k jej poškodeniu:
- bude nutné stahovať v zimnom období v mraze, je nutné predtým splniť pokyny pre zazimovanie práčky, že práčka bude uložená na miestach, kde klesne teplota pod bod mrazu alebo ju
- ### ■ Pokyny pre zazimovanie práčky

Poznámka : Usadeniny, vzniknuté tvrdou vodou odstráňte len takými prostriedkami, ktoré majú na obale uvedené, že sú pre práčky bezpečné.

Opakujte činnosť, pokiaľ je to nutné.

Spustte práčku v úplnom cykle s horúcou vodou.

udržavajte čisté, aby bola zaisťená vodotesnosť.

Osušte okolie plnacieho otvoru práčky, pružné tesnenie a sklo dvierok. Tieto miesta vždy

2. Vnútorné časti

« **UPOZORNENIE**: Nepoužívajte metylovaný lieh, redidlá a podobné výrobky.

Snazte sa neudrieť povrch ostrými, hrnatými predmetmi.

ihneď utrite vlnkou handričkou akékoľvek vzniknuté škvrny.

ktorý neobsahuje drsné častice.

Vonkajšie diely práčky je možné čistiť teplotou s neutrálnym saponátom pre domácnosť.

Správna starostlivosť o práčku predlži jej prevádzkovosť.

1. Vonkajší plášť

■ Čistenie práčky





- **Prací bubon**
 - Pokiaľ byvate v oblasti, kde je k dispozícii veľmi tvrdá voda, neustále sa tvoria usadeniny na miestach, ktoré nie sú viditeľné a nie je ľahké ich odstrániť. Po čase vzniknúť usadeniny upchajú spotrebič a pokiaľ tento proces nie je pod kontrolou, musel by sa spotrebič aj vymeniť.
 - Aj keď je práči bubon vyrobený z nehrdzavejúcej ocele, môžu sa na ňom tvoriť hrdzavé škvrny od malých kovových predmetov (spony na papier, zatváracie špendlíky a pod.), ponechaných v bubne.
 - Raz za čas je nutné čistiť aj práči bubon.
 - Pred použitím prostriedkov na odstránenie usadenín, farbív alebo odfarbováčov (bieliacich prostriedkov) sa presvedčte, či sú vhodné pre automatické práčky.
 - Prostriedok na odstraňovanie usadenín by mohol obsahovať prostriedky, ktoré môžu poškodiť práčku.
 - Škrvy na bubne odstráňte prostriedkami na čistenie nehrdzavejúcej ocele.
 - Nikdy nepoužívajte na čistenie ocelovú drátenku ("kovovú vinu").

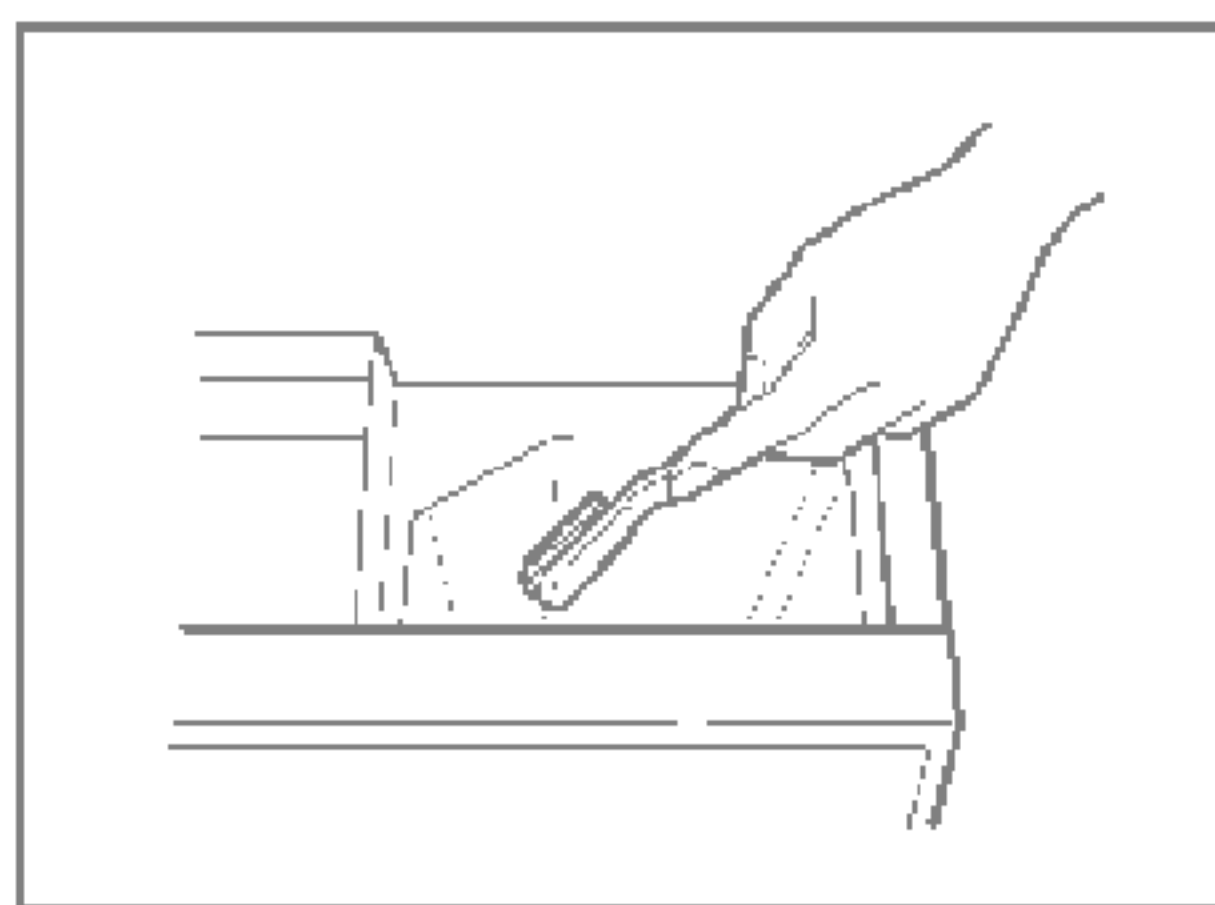

- Pracie prostriedky sa môžu tiež hromadiť vo vnútri otvoru pre výsuvný dávkovač. Priležitostne by sa mal otvor vyčistiť pomocou starej zubnej kefy.
- Po ukončení čistenia zasunite dávkovač na miesto a pusťte cyklus pláchania bez prádla.

■ Otvor pre dávkovač

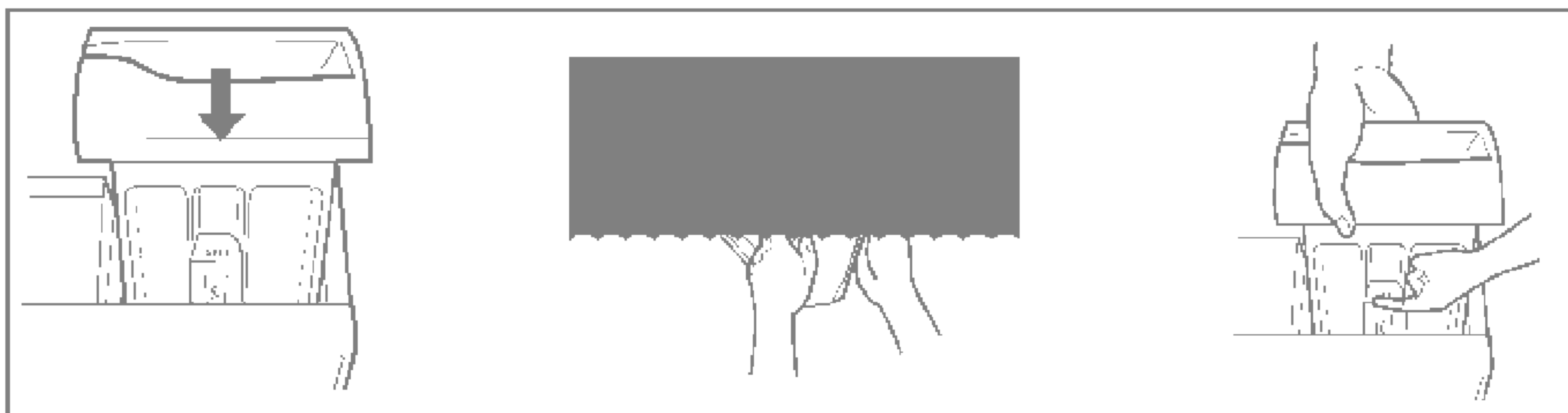

- Ak zostanú zvyšky pracného prostriedku a aviváže v dávkovači:
- Raz za čas prúdom vody vyčistite dávkovač od všetkých zvyškov pracného prostriedku a aviváže.
- Pokiaľ je to nutné, možno dávkovač úplne vysunúť z práčky po zatlačení západky dolu.
- Na uliadenie čistenia dávkovača je možné vybrať horný diel schránky pre aviváž.

■ Výsuvný dávkovač pracných prostriedkov



* Pred každým čistením vnútra práčky odpojte vidlicu sieťového kábla zo zásuvky el. siete na ochranu pred nebezpečenstvom úrazu el. prúdom.
 * Pri likvidácii spotrebica odreže sieťový kábel a zničte zástrčku. Zablokuje zámku dvierok, aby nemohlo dôjsť k uviaznutiu dielťa vo vnútri spotrebica.

■ Filter prívodu vody

- "E" Ak bude blikat na displeji toto hlásenie poruchy, voda sa nedostáva do dávkovacieho prostriedku.
 - Ak je voda v prívode príliš tvrdá, alebo obsahuje stopy vápenčovej usadeniny, môže byť upchatý filter v prívode vody.
 Z tohto dôvodu je vhodné filter raz za čas vyčistiť.

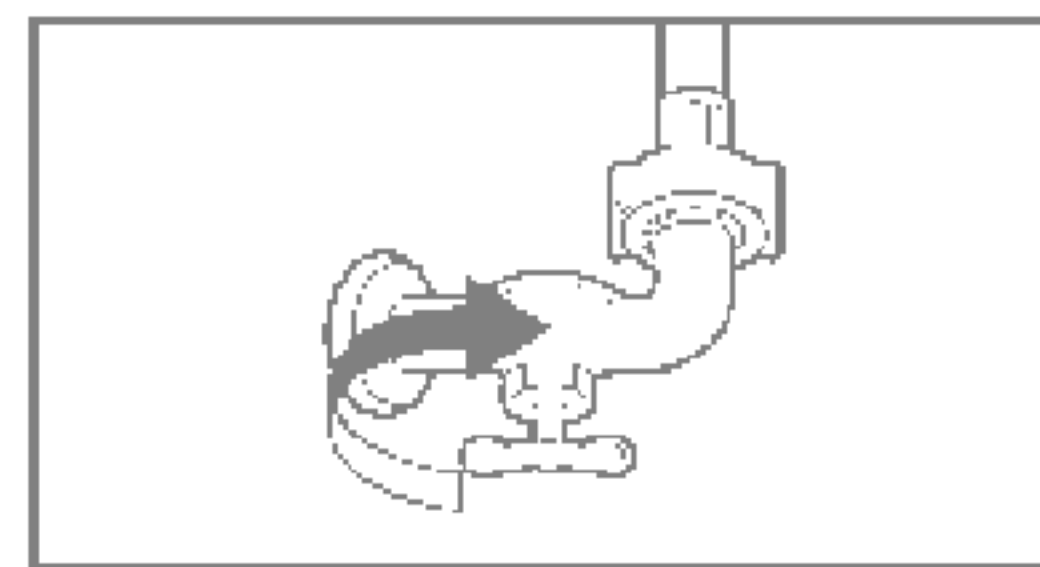

1. Uzatvorte vodný kohútik.



2. Odskrutkujte hadicu prívodu vody do práčky.

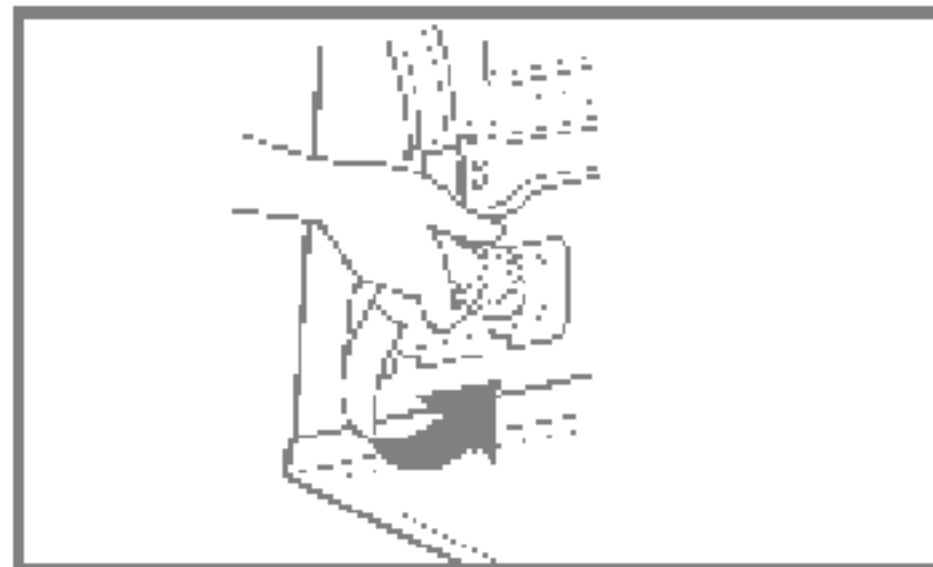

4. Naskrutkujte a utiahnite hadicu na práčke.

■ Filter odtokového čerpadla

* Odtokový filter zachytáva vlákna a malé predmety, ktoré zostali v práčke. Na zaistenie hladkého chodu práčky pravidelne kontrolujte tento filter.

▲ UPOZORNENIE Najskôr vypustite vodu z filtra pomocou odtokovej hadičky a až potom otvorte filter čerpadla, odstráňte z neho všetko, čo by ho mohlo zastaviť. Pri vypúšťaní vody buďte opatrní, ak je voda vo filtri ešte horúca!

* Pred čistením vypúšťacieho čerpadla, nudzovým vypúšťaním alebo pred nudzovým otvorením dvierok nechaťte vychladnúť vodu.

1. Otvorte veko spodného krytu (1).

pomocou mince. Otočte zátku odtoku (2) a vytiahnite hadičku.

2. Vytiahnite zátku odtokovej hadičky (2) aby mohla odtekať voda. Pod hadičku postavte nádobu na zachytenie vody, aby netiekla na podlahu. Pokiaľ už voda neodteka, otočením dolava otvorte filter (3).

3. Vytiahnite všetky cudzie predmety z filtra (3). Po vyčistení filter zasunite na miesto, otočením v smere chodu hodinových ručičiek filter (3) uzatvorte a zasunite na pôvodné miesto odtokovú hadičku filtra so zátkou (2). Uzavorte veko spodného krytu.

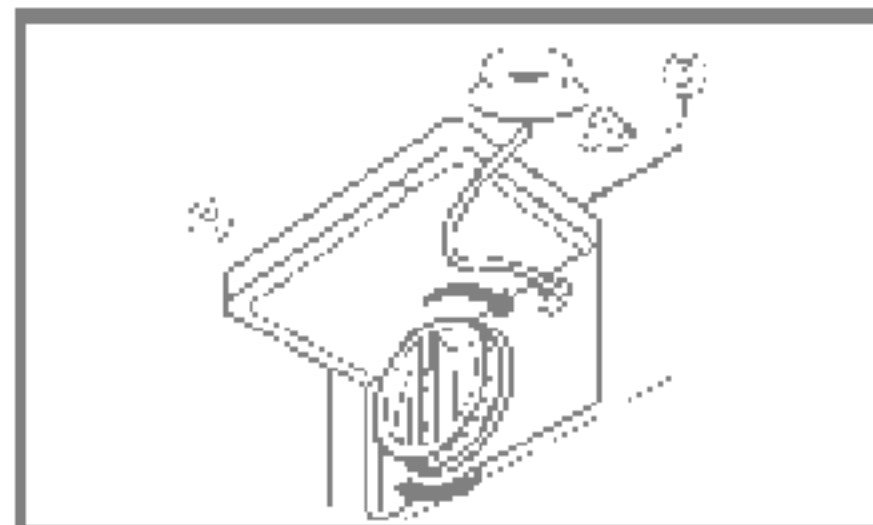
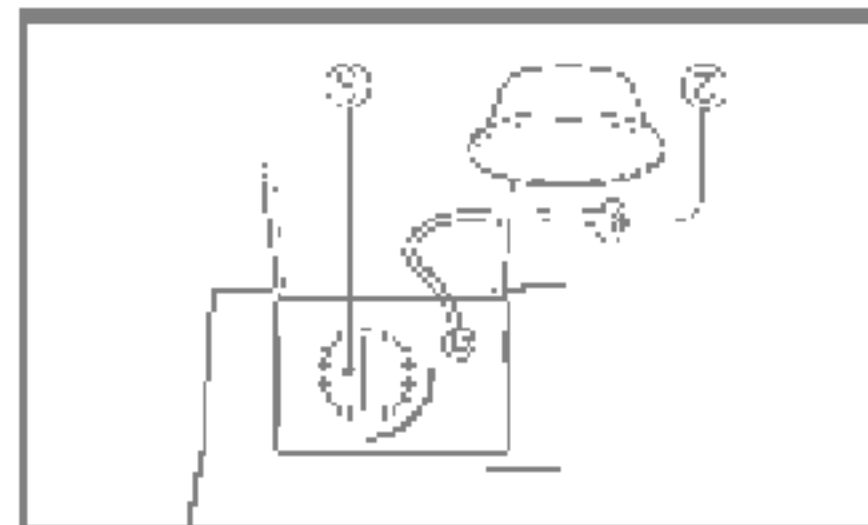
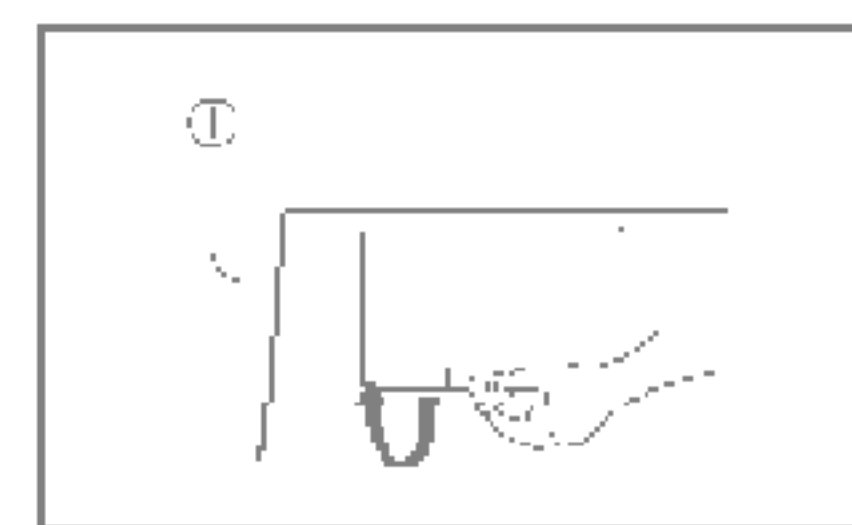



Pokiať sa uvedené písmená zobrazia na displeji práčky, pozrite na str. 24 "Skôr ako zavolať odborný servis" a postupujte podľa uvedených pokynov.

EE : Problém s teplotou vody

UE : Nevyváženie

OE : Problém vodtekanej vody

IE : Problém vprive vode vody

PE : Dvierka nie sú zatvorené

FE : Problém vpreplňovaní vody

PE : Chyba vsnímání tlaku vody

• Ak nastanú významnosti práčky nejaké problémy, druh problému sa zobrazí na displeji:



• Po volbe funkcie "Detská zámka" sa na displeji zobrazia písmená "CL".
• Ak bola zvolená funkcia "Časový posun pránia", zobrazí sa zostávajúci čas do ukončenia zvoleného programu prania.



• Po ukončení cyklu prania sa na viacfunkčnom displeji objaví nápis "End".



V priebehu pracovného cyklu sa zobrazuje zostávajúci čas (do dokončenia programu). Výrobcom odporúčaný program

• **Bavlna 95°C** (🌀): okolo 2 hodín a 27 (17) minút

• **Bavlna 60°C** (🌀): okolo 2 hodín a 35 minút

• **Syntetika** (📄): okolo 1 hodiny a 22 minút

• **Jemné** (🍃): okolo 56 minút

• **Vlna** (🌀): okolo 58 minút

• **Ručné pranie** (🧼): okolo 57 hodiny

• **Rýchle pranie 30** (📄): okolo 30 minút

- **Pláchanie+Odstredovanie**: okolo 20 hodiny (🌀+🌀)

- **Odstredovanie** (🌀): okolo 12 hodiny

• Čas prania sa môže meniť podľa množstva prádla, tlaku vody, teploty vody ad'alsích okolností prania.

• Pri zistení nevyváženosti alebo ak pracuje program na odstránení peny, čas prania môže byť dlhší.

(Maximálne predĺženie času prania je 45 minút).





- Tlačidlo Start/Pauza (▶) sa používa na spustenie cyklu prania (programu) alebo na jeho prerušenie.



- Pri nutnosti dočasného prerušenia prebiehajúceho cyklu prania (programu), zatlačte tlačidlo Start/Pauza (▶).

- Ak trvá dočasné prerušenie cyklu (Pauza) dlhšie ako 4 minúty, práčka sa automaticky vypne.

- Pozn. Ak je zvolené pozastavenie, možno dvierka otvorit až po uplynutí 1 až 2 minút alebo na konci programu.

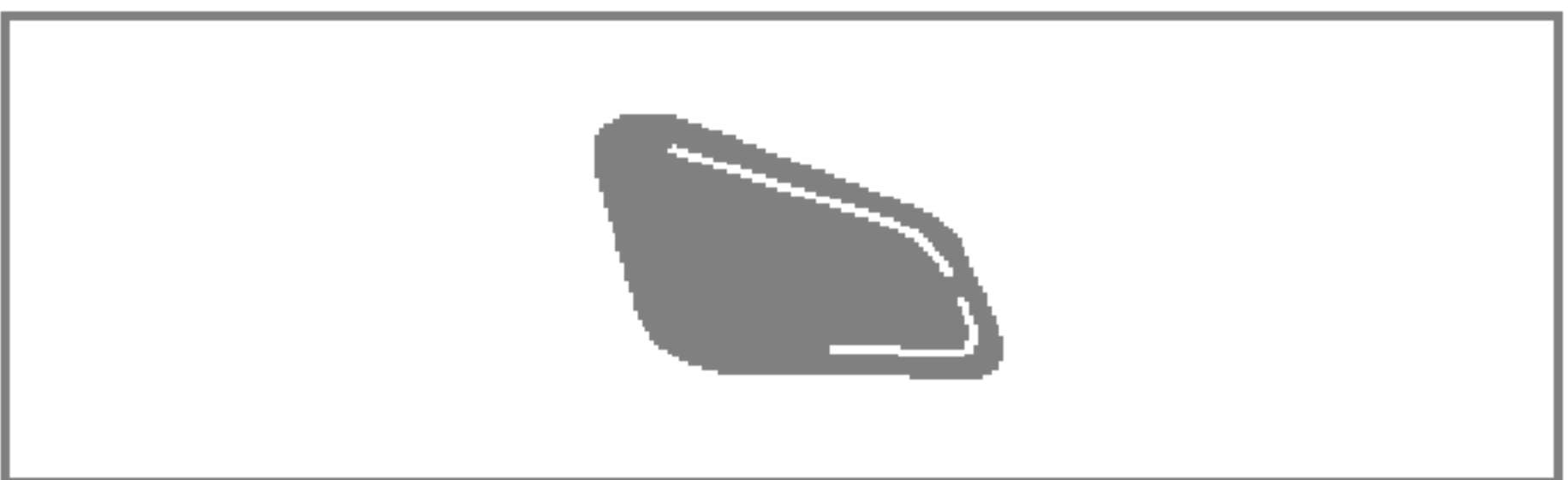

- Zatlačeníím tl. Napájanie (⏻) sa práčka zapína alebo vypína.

- Tlačidlo sa tiež používa na spustenie programu prania bieloého prádla a sú nastavené ďalšie úvodné podmienky prania.



- Po zatlačení tl. Napájanie (⏻) je práčka ihneď pripravená na spustenie programu prania bieloého prádla a sú nastavené ďalšie úvodné podmienky prania.

- Pokiaľ chcete pokračovať v pracom cykle bez voľby iného programu, zatlačte tl. Start/Pauza (▶) a práčka bude pokračovať v činnosti.

- Úvodný program podľa typu práčky:
 - Práčky typu (WD-801S(0-9)S(C)P1801S(0-9)T(C)P) : Program Bavlna / Hlavné pranie / Bežné pláchanie / Odstrďovanie: 800n/min / 60°C
 - Práčky typu (WD-101S(0-9)S(C)P101S(0-9)T(C)P) : Program Bavlna / Hlavné pranie / Bežné pláchanie / Odstrďovanie: 1000n/min / 60°C



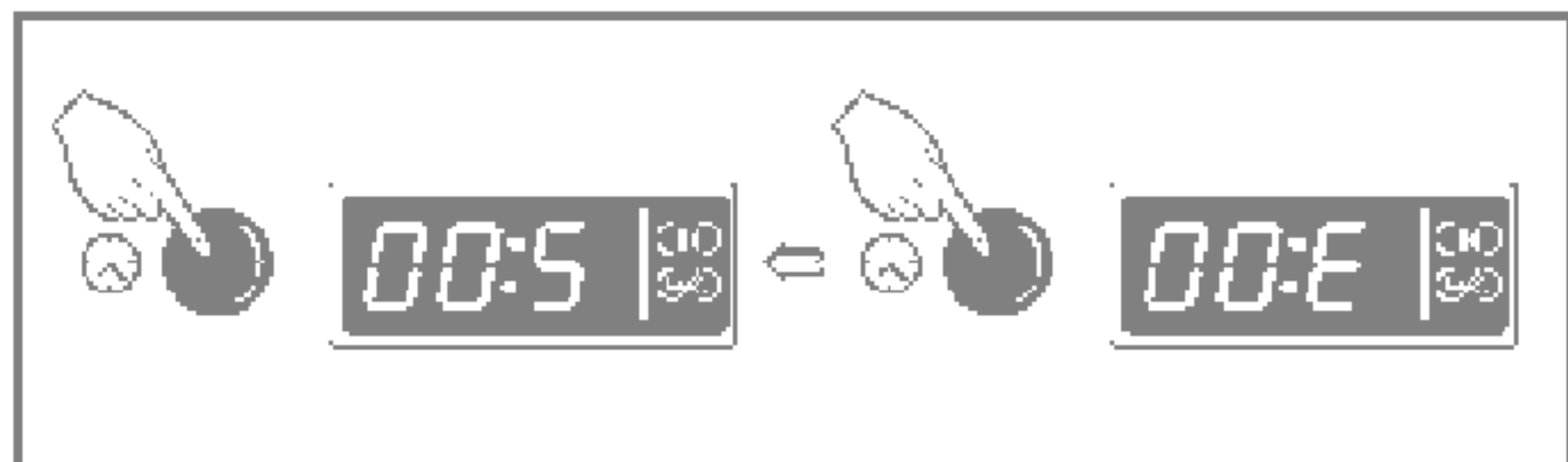

Príprava pred „časovo posunutým práním“

- Otvorte vodný kohútik.
- Vložte do práčky napln prádla auzatvorite dvierka práčky.
- Vsypte do dávkovacia prací prostriedok aaviváž.

• Zapnutie funkcie „Časovo posunuté pranie“

- Zapnite práčku tl. **Napájanie** ().
- Oločením „Voľba programov“ zvolte žiada-ny program prania.
- Zatlacíte tl. „**Časový posun**“ () anastavíte žiadany čas časového posunu prania.
- Zatlacíte tl. **Start/Pauza** (); (na displeji bude blikať „ : “).

• Ďalším zatlačením tl. „**Časový posun**“ () sa zobrazí údaj „3:00“. Maximálna doba časového posunu prania je 19:00 hodín, najkratšia doba je 3 hodiny.

- Každým zatlačením tlačidla sa čas posunie o1 hodinu.

• Funkcia bude zrušená zatlačením tl. **Napá-janie** ().

• „Časovým posunom prania“ sa rozumie **predpokladaný čas** od súčasnosti do ukončenia cyklu prania alebo zvolenej činnosti (Pranie, Pľáchanie, Odstredovanie).

Doba „Časového posunu“ atrvanie prania sa môže meniť v závislosti na stave dodávky vody akej teploty.

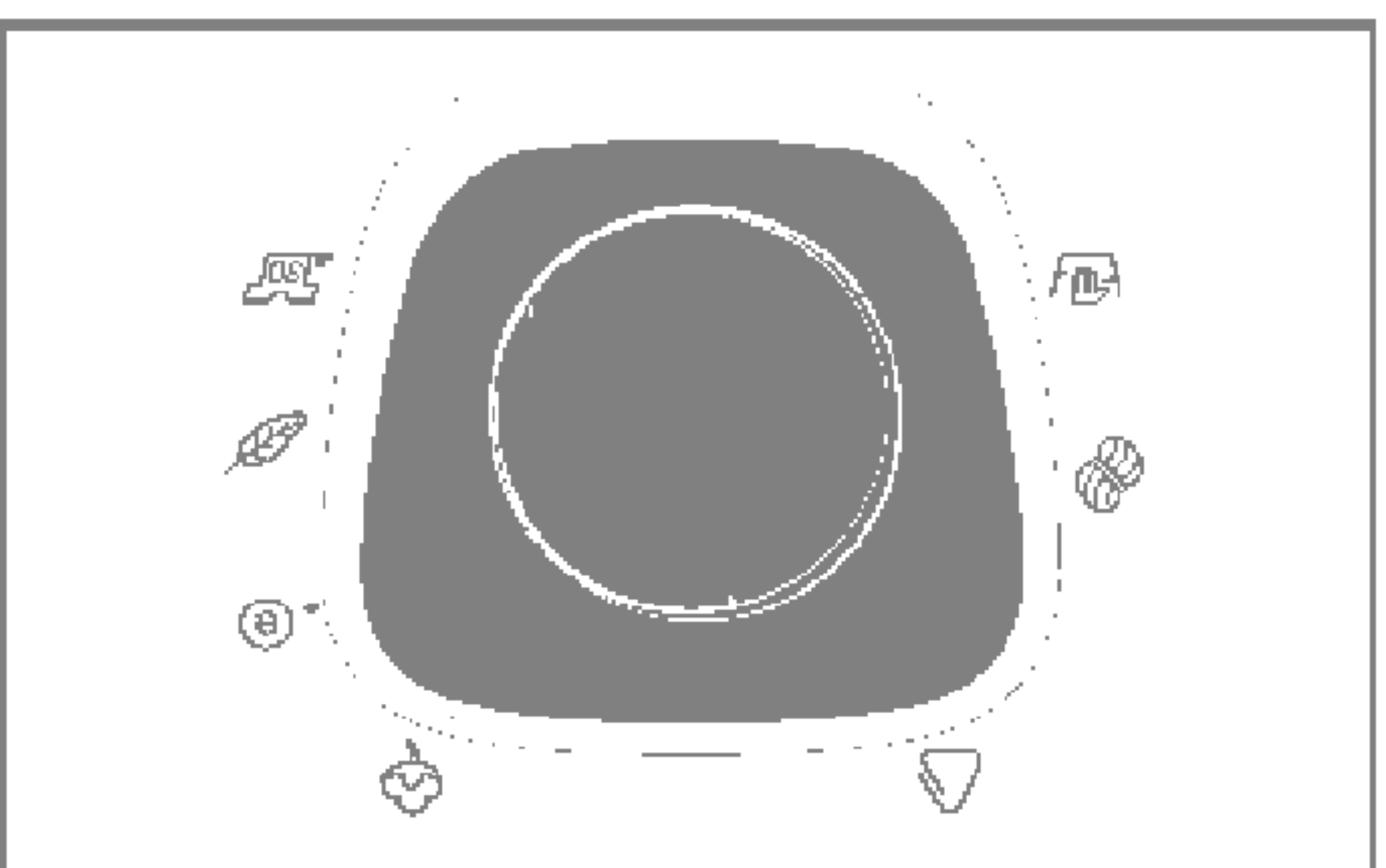

- K dispozícii je až 8 druhov programov v závislosti od druhu prádla:

- Zvolený program je indikovaný rozsvietenou kontrolkou.

- Po zatlačení tl. **Start/Pauza** () je automa-ticky nastavený program **Bavlna**. Otláčaním voľba programov je možné voľit ďalšie prog-ramy v poradí: „**Bavlna**“ () – **Jemné** () – **Rýchle pranie 30** () – **Pláchanie+Odstredovanie** () – **Odstredovanie** () – **Ručné pranie** () – **Vlna** () – **Syntetika** ().

Ďrui prádla pre každý program je uvedený v tabuľke na str. 13.

- **Bavlna** () – **Ručné pranie** ()
- **Rýchle pranie 30** () – **Pláchanie+Odstredovanie**
- **Syntetika** () – **Jemné** ()
- **Vlna** () – **Odstredovanie** ()

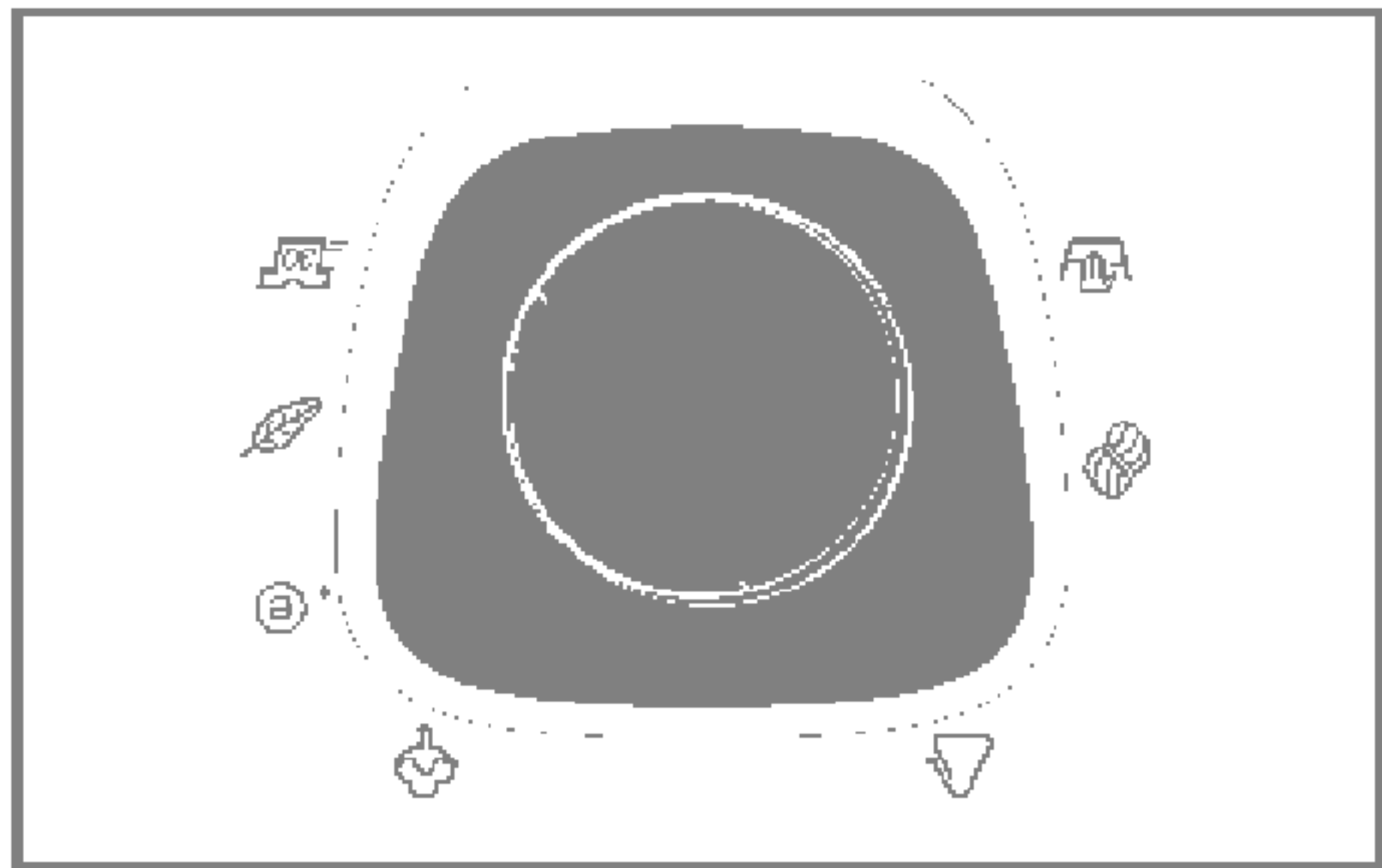

- Teplotu vody možno nastaviť otočným riadiacim prvkom.

-Studená (❄)

-30°C / 40°C / 60°C / 95°C

- Teplotu vody v pračke je možné voľiť podľa programu nasledovne:

Určitá funkcia bola zvolená, ak svieti pri sym-bole funkcie signálne svetlo.

Pri zvolenej teplote sa rozsvieti signálne svetlo. Podrobnejšie informácie nájdete na str. 13.

Funkcia umožní uzamknúť všetky tlačidlá na ochranu prevádzky pred nezadúcim ovláda-ním tlačidiel deťmi, alebo inými osobami.

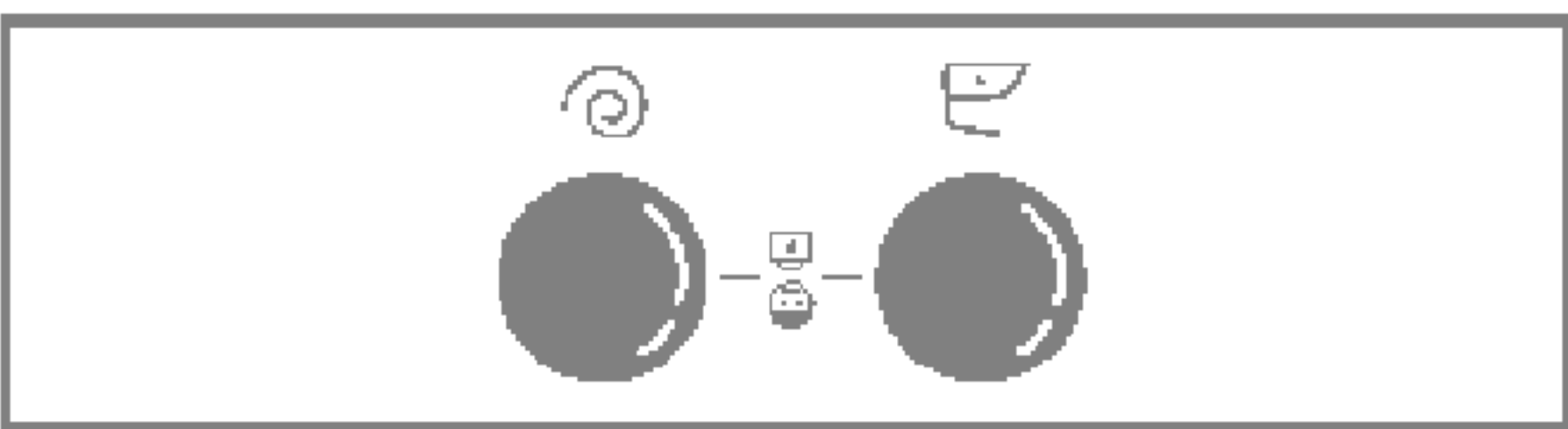

- Funkcia sa uvedie do činnosti súčasným zatlačením tl. Obmedzenie stlačenia (☐) a Odstredovanie (⊙).

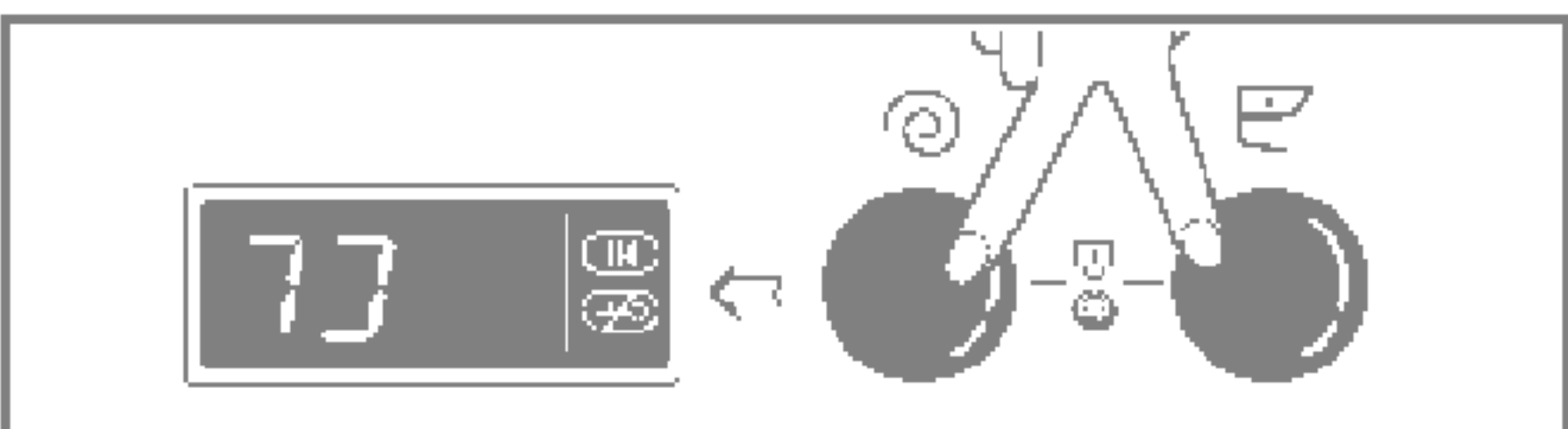

- Ak je funkcia včinnosti, všetky tlačidlá budú *mltmo* prevádzky.
- Funkciu je možné vypnúť ďalším súčasným zatlačením tl. Obmedzenie stlačenia (☐) a Odstredovanie (⊙).

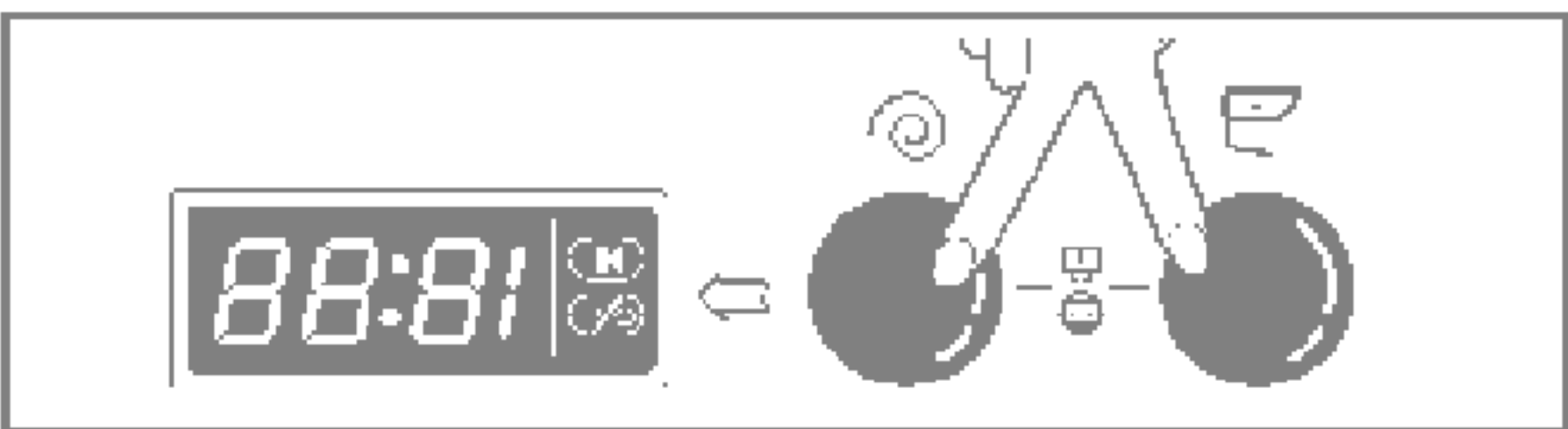

- Ak chcete zmeniť program pri zapnutí funkciu "Detská zámka":
- 1. Súčasne zatlačte tlačidlá Obmedzenie stlačenia (☐) a Odstredovanie (⊙).
- 2. Zatlačte tl. Start/Pauza.
- 3. Zmeňte program aopät zatlačte tl. Start/Pauza.



- Funkciu Detška zámka je možné uviesť do činnosti kedykoľvek ak bude automaticky zrušená pri objavení sa prevádzkovej záva-dy. Funkcia "Detška zámka" zostane včinnosti aj pri vypnutí pračky.

• Opačným zatáčením tl. Odstredovanie () sa budú menit otáčky podľa typu práčky nasledovne:	[WD-8015(0-9)S(U)P] [WD-8015(0-9)N(U)P] [WD-8015(0-9)T(U)P]	[WD-1015(0-9)S(U)P] [WD-1015(0-9)N(U)P] [WD-1015(0-9)T(U)P]
	800 500 600 800 1000	400 600 800

• Podľa programu je možné dosiahnuť tieto otáčky odstredovania:

- **WD-8015(0-9)S(U)P/8015(0-9)N(U)P/8015(0-9)T(U)P** - Bavina () /
 Pláchanie+Odstredovania () /
 Syntetika () / Vlna () /
 Jemné () / Ručné pranie () /
 Rychlé pranie 30 () -
 Predizné pláchanie () -
 Bez odstredovania () - 400 - 500 - 600 - 800

- **WD-1015(0-9)S(U)P/1015(0-9)N(U)P/1015(0-9)T(U)P** - Bavina () /
 Pláchanie+Odstredovania () /
 Syntetika () / Vlna () /
 Ručné pranie () /
 Rychlé pranie 30 () -
 Predizné pláchanie () -
 Bez odstredovania () - 400 - 600 - 800 - 1000

- **Jemné ()**
 Predizné pláchanie () -
 Bez odstredovania () - 400 - 600 - 800



- Ak zvolíte možnosť „žiadne odstredovanie“, po vyčerpaní vody sa práčka zastaví. *Odstredovanie možno vypustiť prepnutím na „() žiadne“ v programoch Vlna, Jemné a Ručné pranie.
- Určitá funkcia bola zvolená, ak svieti pri sym-bole funkcie signálne svetlo.*

- Po zvolení tejto funkcie opakovaným ťačením tlačidla zmykania zostane bielizeň v práčke po pláchaní namočená vo vode beztoho, aby došlo ku zmykaniu.
 - Funkciu predizného pláchania ukončíte a prepnete na vypúšťanie alebo zmykanie tlačidlom zmykania. (Odstredovanie)
- Určitá funkcia bola zvolená, ak svieti pri sym-bole funkcie signálne svetlo.*

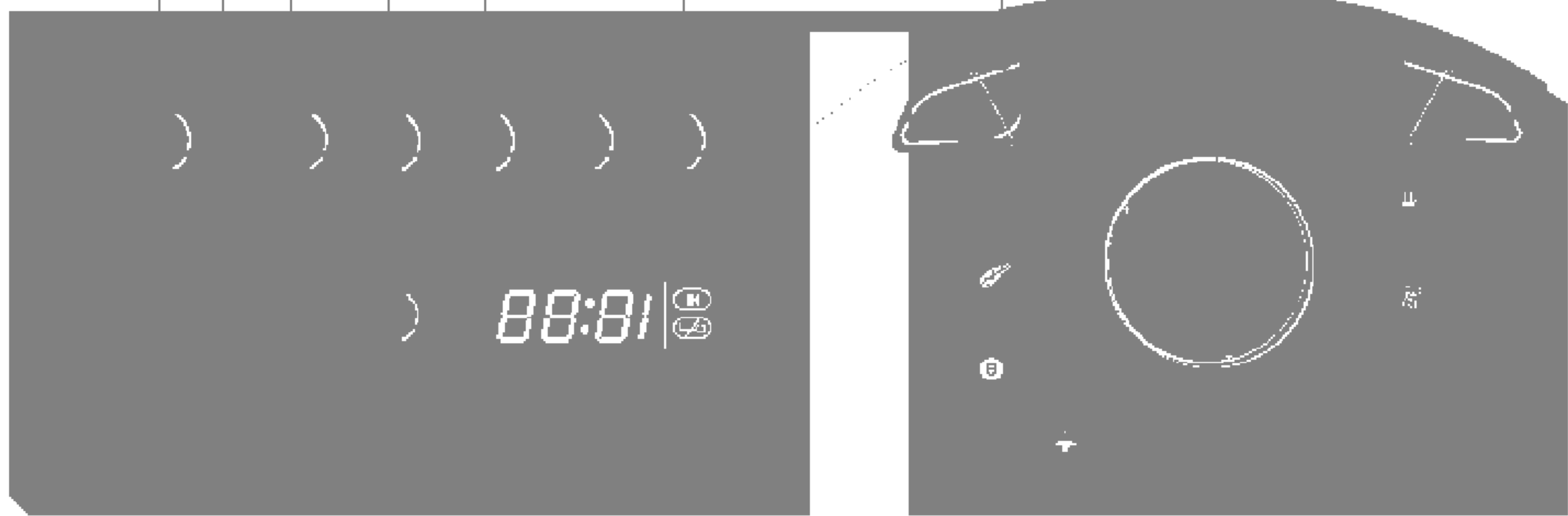

- (1) Tlačidlo: Napájanie (Zapnutie/vypnutie)
- (2) Otočný prepínač: Voľba programu
- (3) Tlačidlo: Start/Pauza
- (4) Bio
- (5) Tlačidlo: Úspora času
- (6) Tlačidlo: Pláchanie⁺
- (7) Tlačidlo: Predpranie
- (8) Tlačidlo: Obmedzenie sťahovania
- (9) Detekcia zámka
- (10) Tlačidlo: Odstredovanie
- (11) Tlačidlo: Časový posun prania

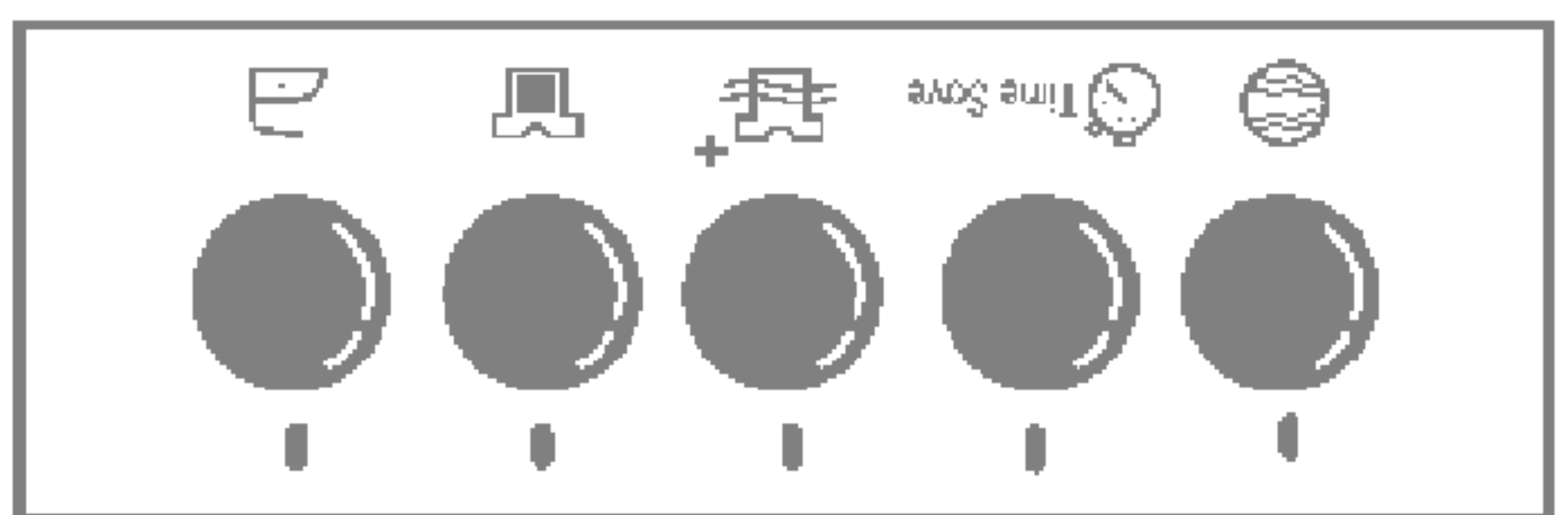

- Tlačením funkčného tlačidla možno voľiť všetky voľiteľné funkcie.
- Bio (🌐)
- Predpranie (🧺)
- Úspora času (🕒 Time Save) - Obmedzenie sťahovania
- Pláchanie⁺ (🧺⁺)

• Ak chcete odstrániť škvrny od bielkovín (mlieko, krv, čokoláda), zvolte sťahovú funkciu Bio. [Funkciu Bio možno zvoliť, ak je zvolená teplota vyššia než 60°C pre bavlnu a syntetickú tkaninu.]

• Túto možnosť možno využiť na skrátenie času trvania programu prania.

- Ak chcete túto možnosť použiť, zatlačte raz tl. Úspora času (🕒) pred spustením programu.
- Možnosť úspory času nie je dostupná v programe Rýchle pranie 30.

• Používa sa pre prídavné pláchanie, pri ktorom dochádza k odstránovaniu zvyškov detergentu.

• Voľbou funkcie Pláchanie⁺ predĺžite pláchanie a zväčšíte množstvo vody použitej na pláchanie.

- Ak je bielizeň znečistená vo zvýšenej miere, použite "predpranie".
- Predpranie je k dispozícii pre pranie bavlna a syntetickej tkaniny.

• Ak chcete zamedziť sťahovú bielizne, zvolte toto tlačidlo so zmykaním.







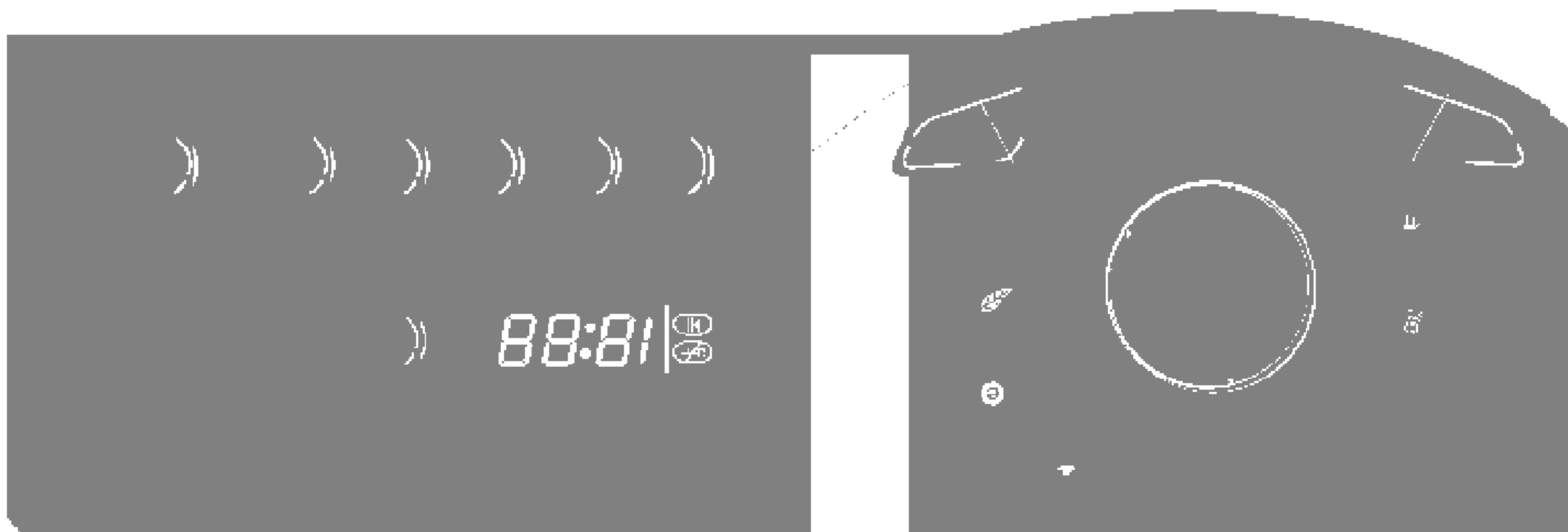



























- Práčka sa zapína tl. Napájanie (⏻).
- Zatiačte tl. Start / Pauza (⏸).
- Podmienky úvodného programu :
 - Pranie (👕) : Len hlavné pranie
 - Pláchanie (👕) : 3 krát
 - Odstreďenie (🌀) :
 - 1000 n/min.
 - [WD-101S(0-9)S(C)PI101S(0-9)N(C)PI101S(0-9)T(C)P]
 - 800 n/min.
 - [WD-801S(0-9)S(C)PI801S(0-9)N(C)PI801S(0-9)T(C)P]
- Teplota vody : 60°C
- Program : Bavia (👕)

- Práčka sa zapína tl. Napájanie (⏻).
- Zatiačením každého tlačidla môžete zvoliť podmienky prania, aké chcete.
- Pre voľbu všetkých možností prania prečítajte str. 15 až 20.
- Zatiačte tl. Start / Pauza (⏸).





■ **Odporúčany priebeh prania podľa druhu prádla**

 Bavlna	Najprv overte, že možno bielizeň prať v pračke (biela bavlna, ľanové bavlna, ľanové osušky a povlaky...)	95°C	Predpranie (), Uspora času ( Time Save), Pláchanie+ (), Obmedzenie sťahenia (), Bio ()	3,5 kg	5 kg	6 kg
	Statorfarebné odevy (košele, nočné košele, pyžama) a málo špinavé biele prádlo (spodné prádlo a pod.)	60°C (30°C, 40°C)	Predpranie (), Uspora času ( Time Save), Pláchanie+ (), Obmedzenie sťahenia (), Bio ()	3,5 kg	5 kg	6 kg
 Syntetika	Polyamid (nylon, silon), Akryl, Polyester	40°C (60°C, 30°C)	Predpranie (), Uspora času ( Time Save), Pláchanie+ (), Obmedzenie sťahenia (), Bio ()	1,5 kg	1,7 kg	3,0 kg
	Jemné prádlo, ktoré sa môže ľahko poškodiť (hodváb, záclony)	30°C [40°C, studená ()]	Uspora času ( Time Save), Pláchanie+ (), Obmedzenie sťahenia ()	1,0 kg	1,5 kg	2,0 kg
 Vlna	Vlnené, určené na strojnú prácu, len čistá, nová strižná vlna	30°C [40°C, studená ()]	Uspora času ( Time Save), Pláchanie+ (), Obmedzenie sťahenia ()	1,0 kg	1,5 kg	2,0 kg
	Jemné a vlnené výrobky, označené ako Ručné prádlo	studená () [30°C]	Uspora času ( Time Save), Pláchanie+ (), Obmedzenie sťahenia ()	1,0 kg	1,5 kg	2,0 kg
 Rychle pranie	Rovnaký druh prádla ako bavlna a syntetika	30°C	Pláchanie+ (), Obmedzenie sťahenia ()	1,0 kg	1,5 kg	2,0 kg

* **Predpranie:** Pokiaľ je prádlo značne zašpinené, je predpranie účinné.

Predpranie je dostupné v programoch Bavlna, Syntetika.

* **Eco:** Voľbou funkcie Eco znížite teplotu vody a predĺžite dobu prania.

Znížite tak spotrebu energie pre ohrev vody.

* **Pláchanie+** : Používa sa pre prídavné pláchanie, pri ktorom dochádza k odstraňovaniu zvyškov

detergentu.

* **Bio** : Ak chcete odstrániť škvrny od bielkovín (mlieko, krv, čokoláda), zvolte stlačením

funkčného tlačidla funkciu Bio.

Poznámka. Funkciu Bio možno zvoliť, ak je zvolená teplota vyššia než 60°C pre bavlnu a

syntetickú tkaninu.

■ Pridávanie pracích prostriedkov a zmäkčováčov prádla (aviváže)

1. Výsuvný dávkovač

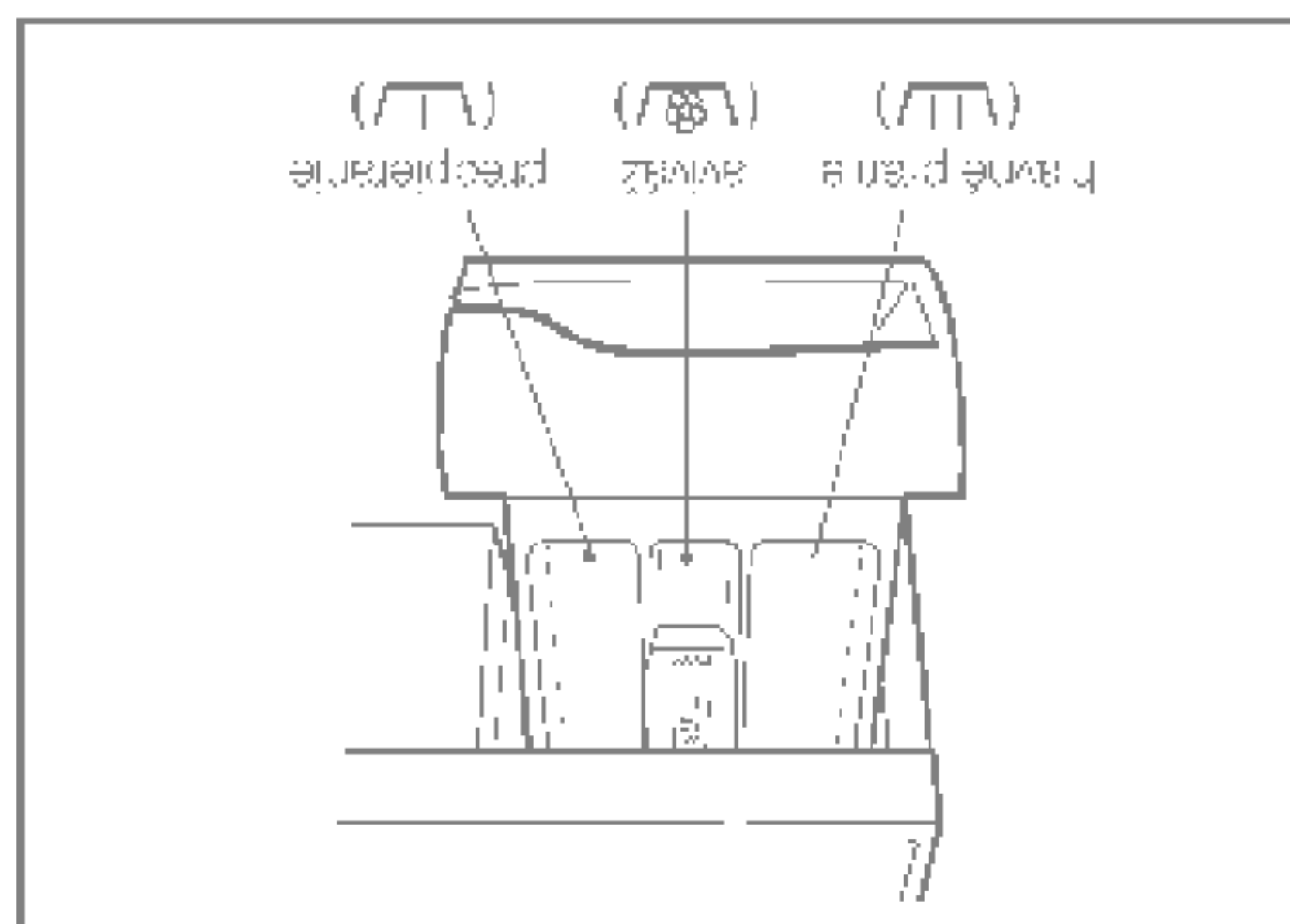

- Len HLAVNÉ PRANIE → III
- PREDPIERANIE + HLAVNÉ PRANIE → IV • III

2. Pridanie zmäkčováča prádla (aviváže)



● Avivážneho prostriedku nedávajte viac

- ako určuje čiara maximálnej dávky. Preplnenie aviváže môže spôsobiť rýchle spotrebovanie avivážneho prostriedku a škvrny na prádle.
- Nenechávajte avivážny prostriedok v dávkovači dlhšie ako 2 dni.
- Aviváž sa pridáva do prania v poslednom cykle plachania.
- Neotvárajte zásobník dávkovacia, keď doňho prúdi voda.
- Nie je dovolené používať rozpušťač (benzén a pod.).

Poznámka

Nepoužívajte avivážne prostriedky priamo na prádlo.

3. Dávkovanie pracieho prostriedku

- *Tracie prostriedky používajte podľa pokynov výrobcu*
- *Ak sa používa viac pracieho prostriedku ako je odporúčané, tvorí sa veľká pena, účinnok prania sa znižuje, prípadne dochádza k preťaženiu motoru (a jeho poruchám).*
- *Pre práčku s plnením spredu, používajte pracie prostriedky len vo forme prášku.*
- Dávkovanie pracieho prostriedku (detergentu) by malo byť stanovené podľa teploty a tvrdosti vody, stupňa zaspínania a veľkosti dávky. Najúčinnéšie pranie je, keď sa zabráni nadmernému peneniu.

~ Rady pre dávkovanie

- Plná náplň: podľa odporúčania výrobcu
- Čiastočná náplň: 3/4 bežného množstva
- Minimálna náplň: 1/2 dávky pre plnú náplň

- Prací prostriedok je splachovaný z dávkovacia na začiatku pracovného cyklu

■ Starostlivosť o prádlo pred práním

1. Návisky na textíliách

Na textíliách vyhľadajte návisky, ktoré obsahujú informácie (spravidla vo forme symbolov) o zložení textíliu a odporúčanom spôsobe prania alebo čistenia.

2. Rozdelenie prádla podľa druhov

Najlepšie výsledky je možné dosiahnuť rozdelením prádla do náplní s vlastným pracom cyklom (programom). Rôzne druhy textílií vyžadujú inú teplotu vody, otáčky a teda pranie inými spôsobmi. Prádo rozdeľte tiež podľa farieb na tmavo sfarbené, svetlo sfarbené a biele. Perte ich oddelene, pretože sa uvoľňujú vlákna a farba a môžu zatariť biele prádo a pod. Podľa možnosti perte osobitne prádo viac špinavé a menej špinavé.

Zašpinenie (Veľmi špinavé, bezne zašpinené, menej špinavé): Rozdeľte prádo podľa stupňa zašpinenia.

Farba (Biele, svetlá, tmavá): Rozdeľte prádo na biele a farebné.

Vlákňitosť (textílie, ktoré uvoľňujú vlákna a ktoré ich zachytávajú): Rozdeľte ich a perte osobitne.

3. Starostlivosť o prádlo pred vloženíím dávky do práčky

- V jednej náplni kombinujte veľké a malé kusy prádla. Najskôr vložte veľké kusy. Veľkých kusov by nemalo byť viac ako polovica náplne. Neperte jednotlivé kusy prádla. Môže to spôsobiť nevyváženosť náplne. Pridajte jeden alebo dva podobné kusy prádla.

- Skontrolujte všetky vrecká, či sú prázde. Predmety ako klince, vlasové sponky, zápalky, pera, mince a klúče môžu poškodiť ako prádo, tak aj práčku.

- Uzatvorte zipsy, zapnite háčky a zviažte šnúrky, aby sa nezamotali s ostatným prádom.

- Predbežne ošetrte špinavé miesta a škvŕny na miestach ako sú golliere a manžety rukávov pomocou vodného roztoku pracieho prostriedku a kefky alebo hubky. Za účelom pomoci úplného odstránenia nečistôt a škvŕn v pracom cykle.

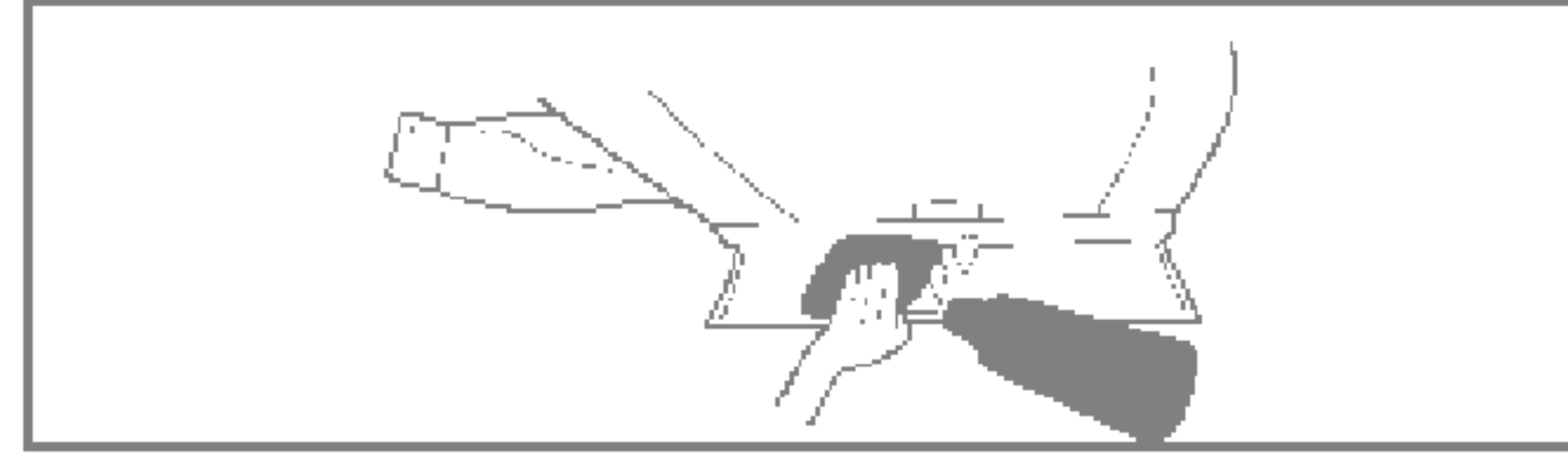
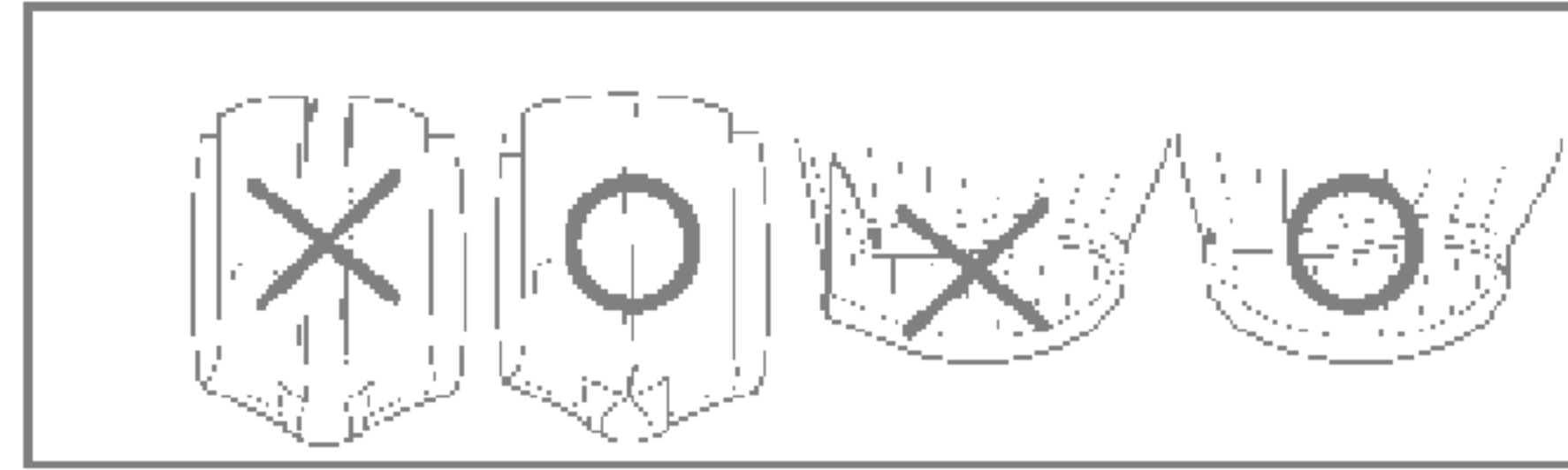

■ Vyrovnanie práčky

1. Správne, vodorovné a zvislé postavenie práčky zabráni vzniku nadmerného hluku a vibráciám pri prevádzke. Práčku inštalujte na rovnom a pevnom povrchu podlahy, prednostne v rohu miestnosti.

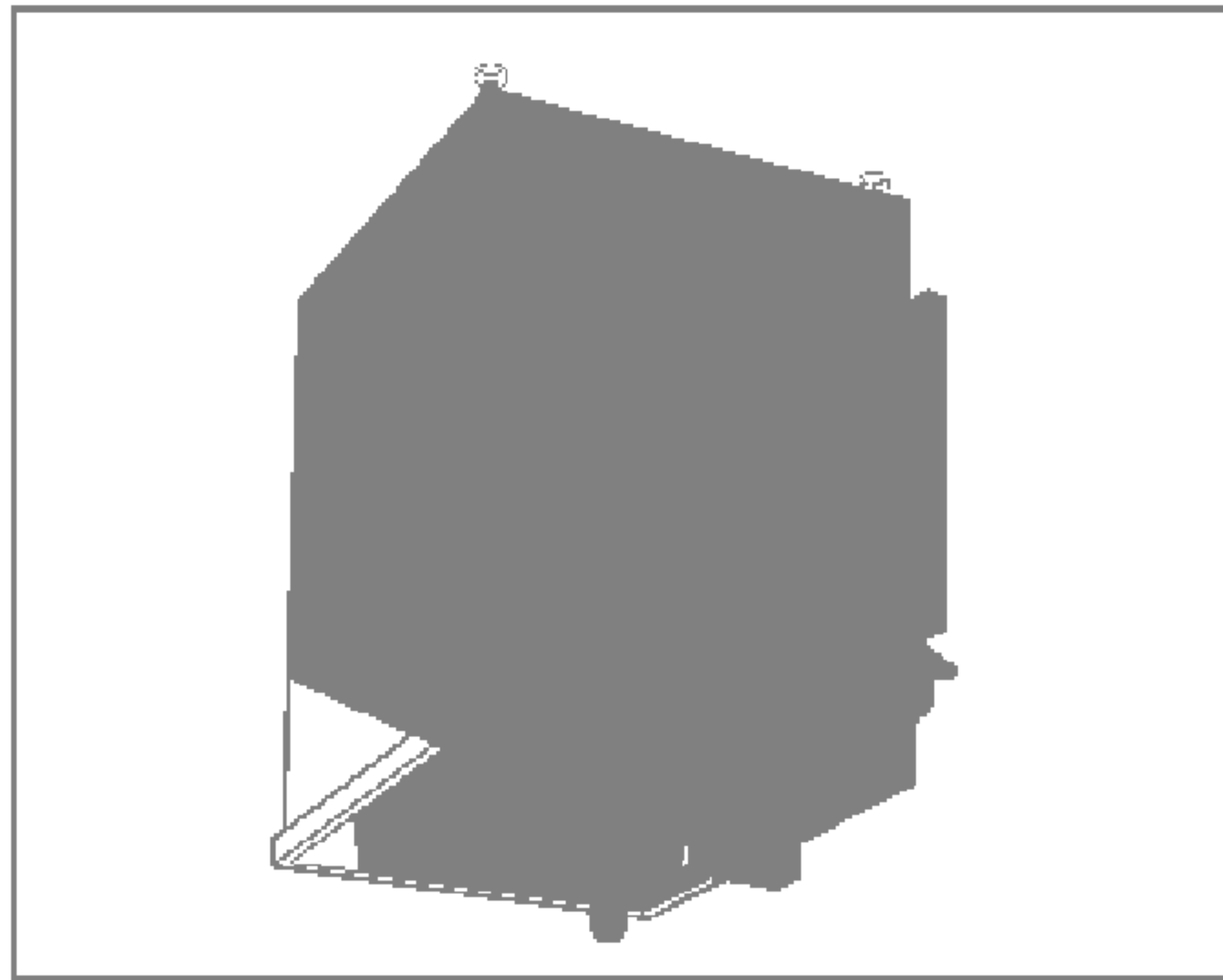

2. Ak nie je podlaha rovná, nastavte polohu práčky do roviny pomocou nastaviteľných nožičiek. (Pod nožičky nekladajte žiadne ďalšie podložky, kusky dreva a pod.)
Uistite sa, že všetky 4 nožičky sú stabilné a stoja na podlahe.
Skontrolujte vodorovnú a zvislú polohu práčky pomocou vodováhy.

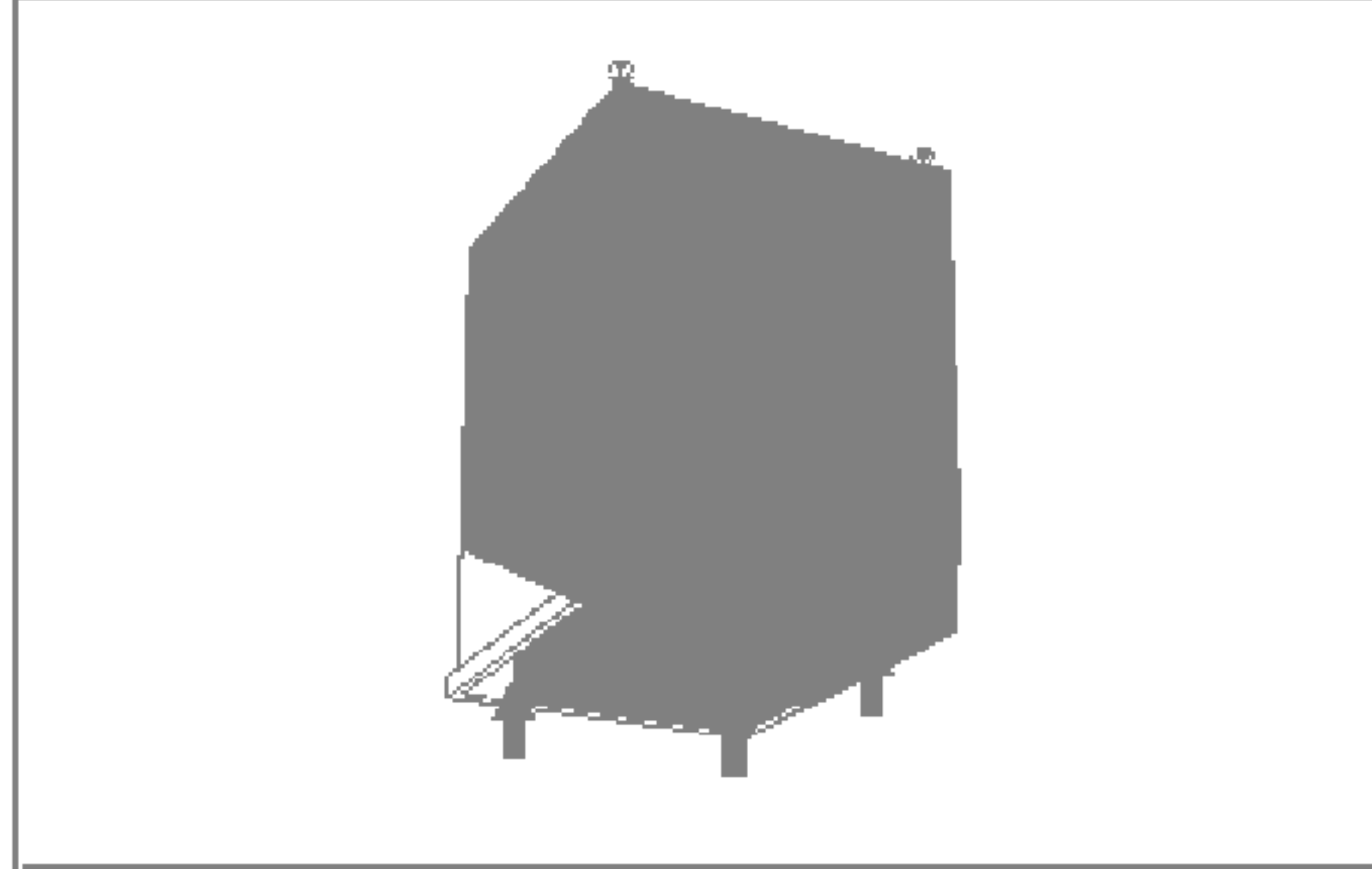

* Krížová kontrola nastavenia Zatláčaním na hornú časť práčky v protialých rohoch (uholpriečne) sa práčka nesmie „kolisat“ (skontrolujte v oboch smeroch). Ak sa kolíše práčka pri zatláčaní na uholpriečne protialé rohy, nastavte polohu (výšku nožičiek) znova.



Toto zariadenie nie je určené na použitie na lodiach ani k inštalácii v dopravných prostriedkoch, napr. karavanoch, lietadlách atď.

Ak má byť práčka dlhšiu dobu mimo prevádzky (napr. počas dovolenky), zatvorte prívodný kohútik, a to najmä v prípade, že v bezprostrednej blízkosti práčky nie je inštalovaný podlahový odtok (kanál).

Pri likvidácii spotrebiča odrežte sieťový kábel a zničte zástrčku. Zablokujte zámku dvierok, aby nemožno dôjsť k uviaznutiu dieťaťa vo vnútri spotrebiča.

Baliaci materiál (t.j. fólie, polystyren) môže byť nebezpečný pre deti. Nebezpečenstvo udusení! Uschovávajte všetok baliaci materiál mimo dosahu detí.

■ Montáž odtokovej hadice

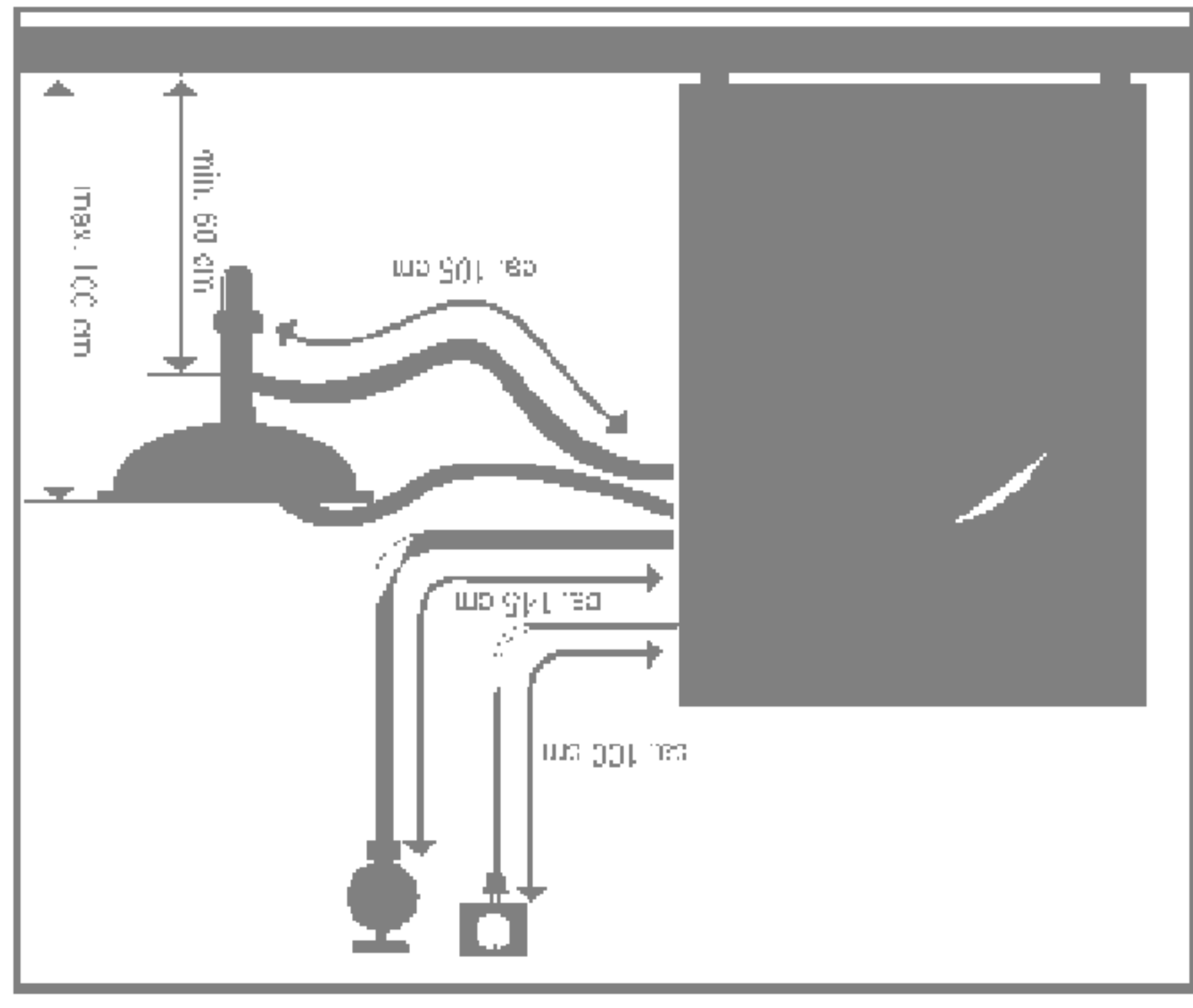
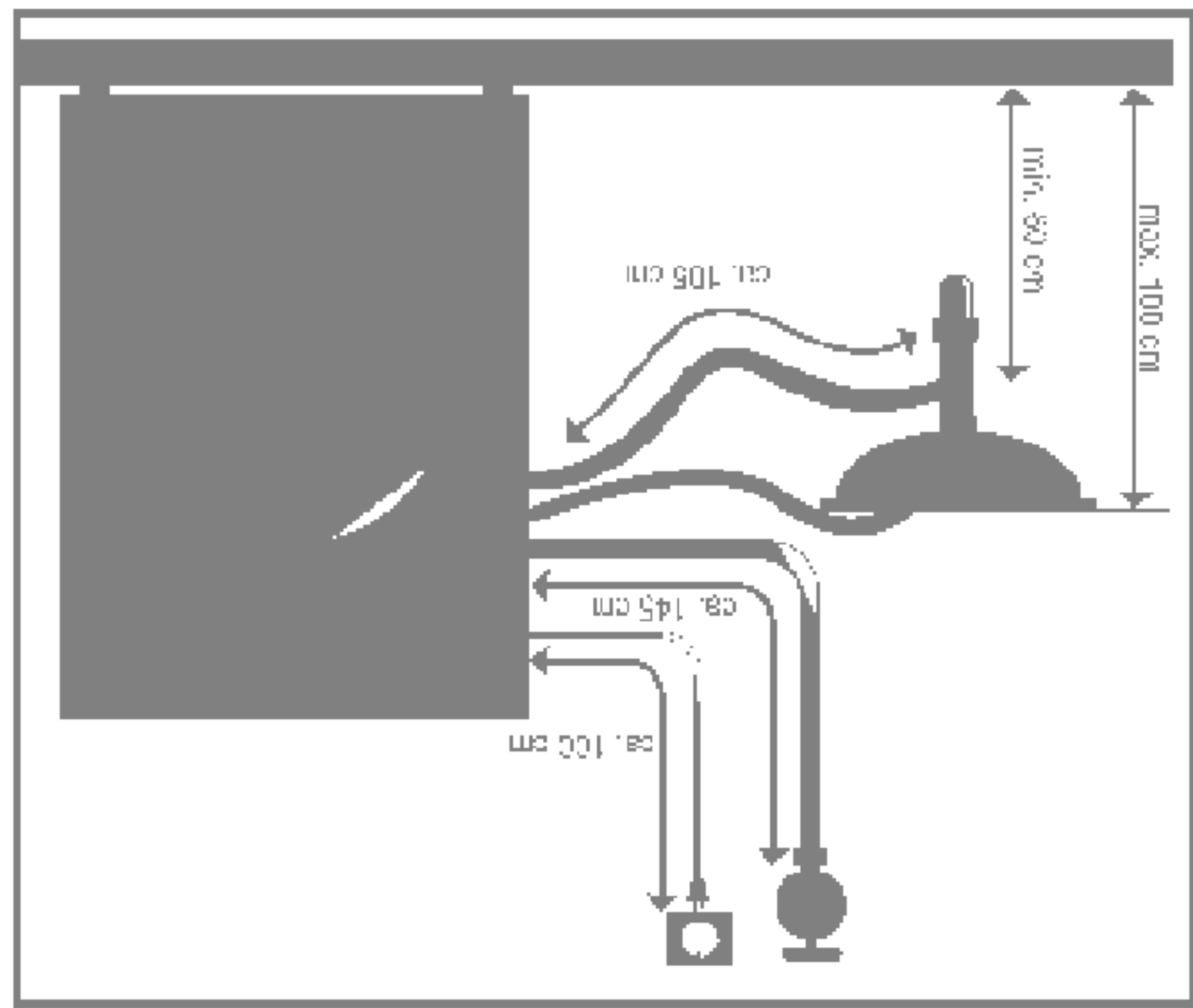

- Odtoková hadica nesmie byť pripojená vyššie ako 100 cm nad podlahou.
- Odtokovú hadicu je nutné správne upevniť proti samovoľnému uvoľneniu; únikom odtokovej vody by sa mohla poškodiť podlaha.
- Ak je odtoková hadica príliš dlhá, nekľudne ju na práčku, spôsobiloby to nadmerný hluk.

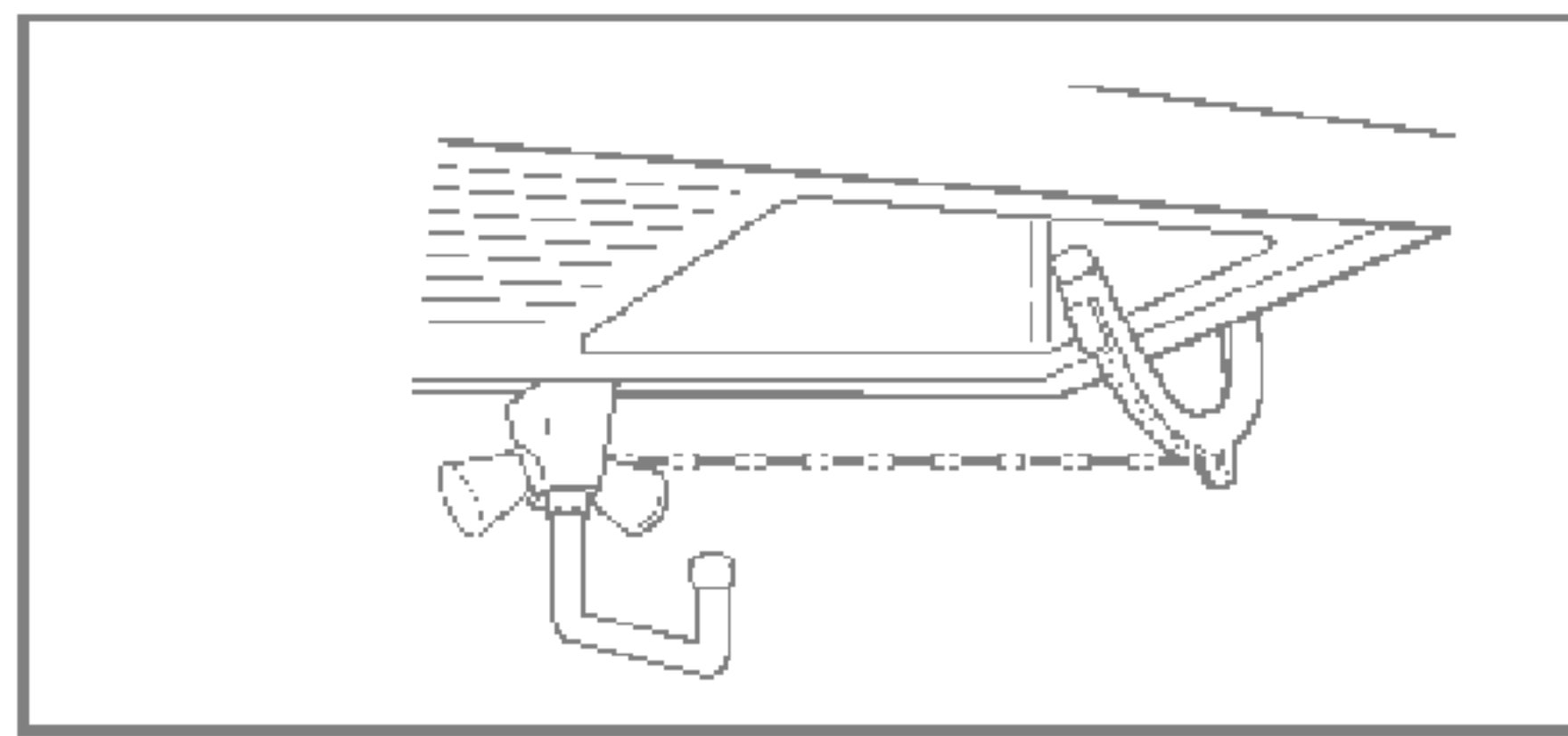

- Pri montáži odtokovej hadice zaistite jej koncovku lancom (retiazkou a pod.) v mieste zaistenia do odtoku.
- Správne umiestnenie odtokovej hadice ochráni podlahu pred poškodením odtokovou vodou.

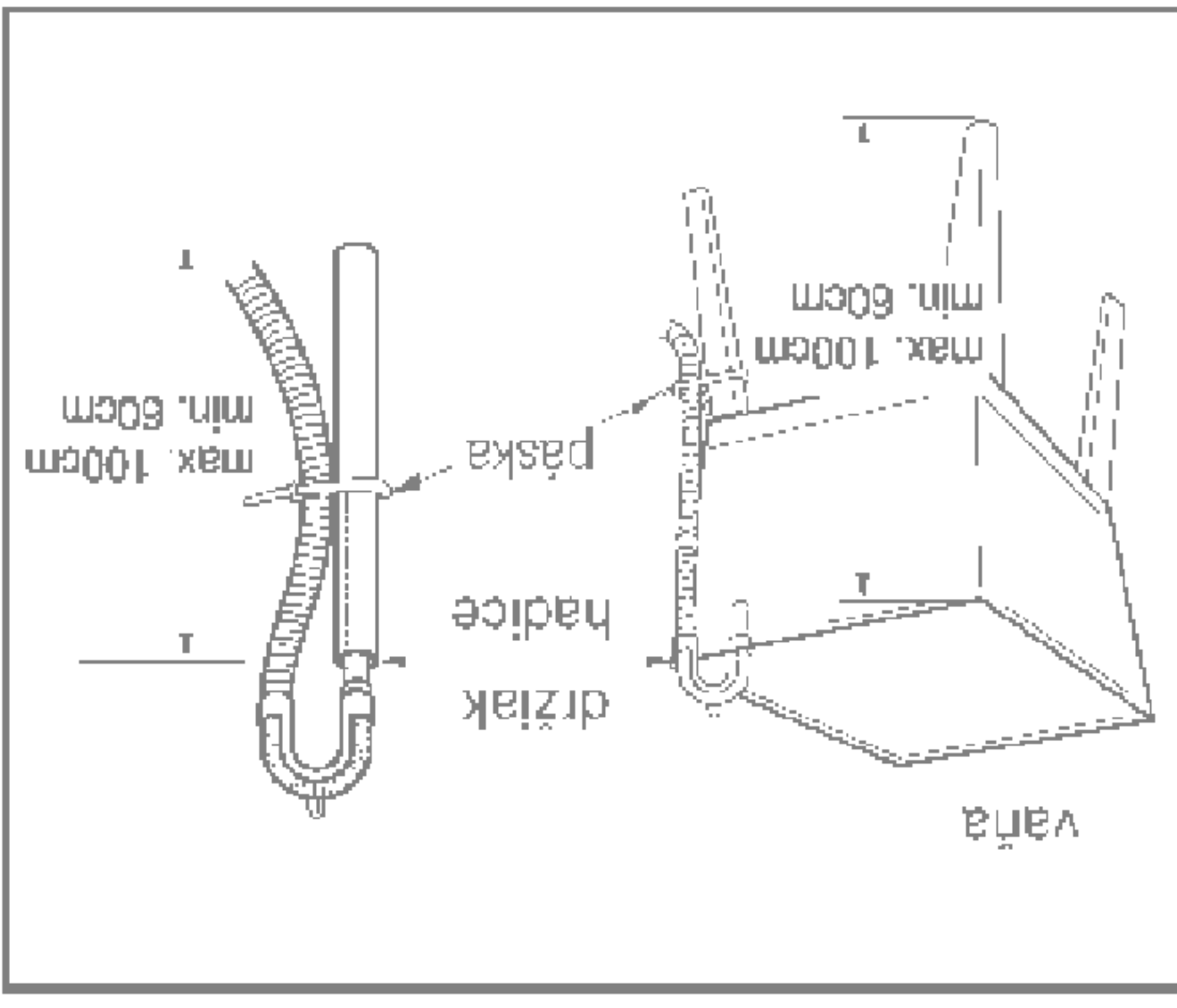



■ Bežný kohútik neukončený závitom a hadice ukončená závitom

1. Povoňte upevňovacie skrutky vrchnej časti spájacej prechodky so závitom pre hadicu, aby bolo možné ju upnúť ku kohútiku.

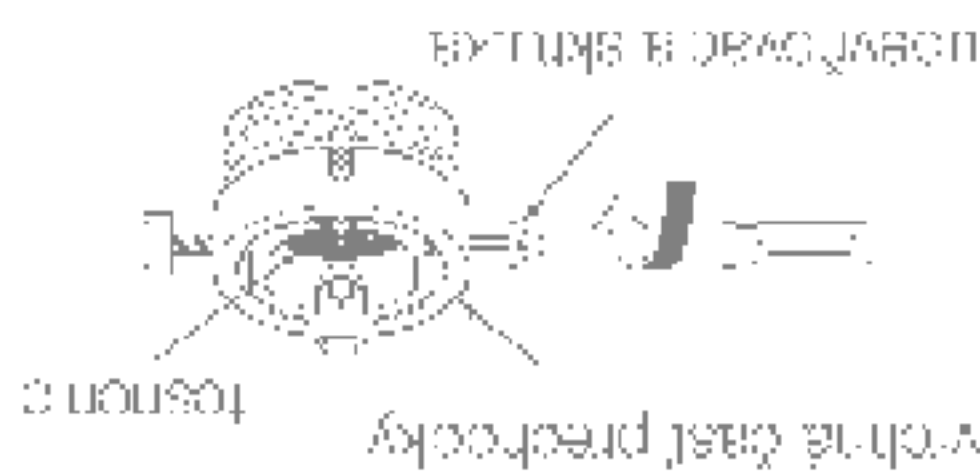

2. Zatiačte spájaciu prechodku na kohútik tak, aby tesnenie doľahalo na spodný okraj kohútiku a utiahnite ju 4 skrutkami, ka čo najtesnejšie.

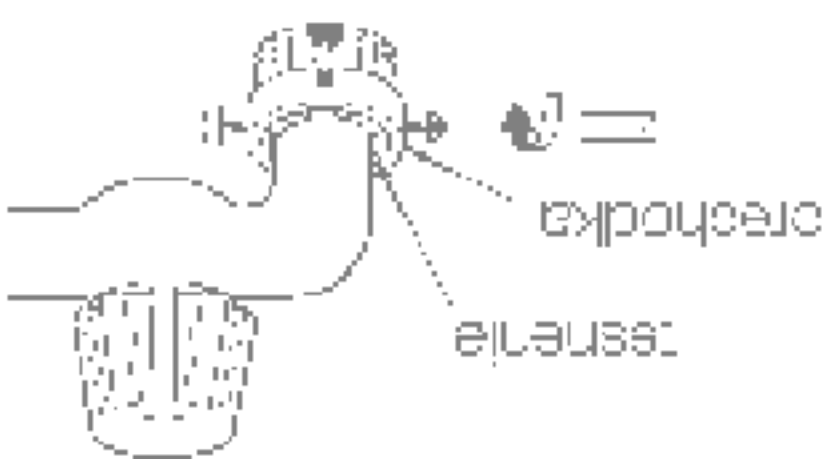

3. Skrutkovanie privodnej hadice nasadte a naskrutkujte (smerom doprava) na závit spájacej prechodky do riadneho utiesnenia (gumové tesnenie aj v skrutkovaní hadice).



■ Bežný kohútik bez závitú a privodná hadica s nasúvacou koncovkou

hadice

1. Povoňte upevňovacie skrutky spájacej prechodky;



- V prípade, že priemer kohútika je väčší, vyberte redukčný diel.

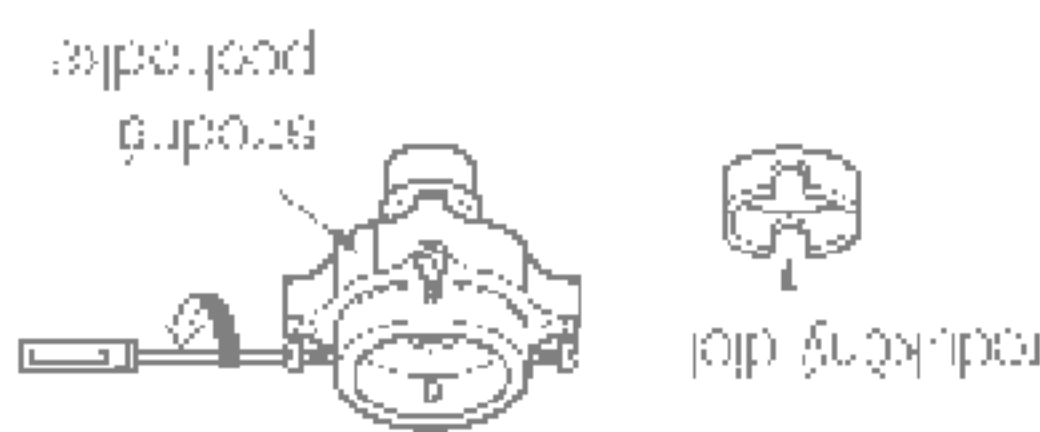

Používané vodovné kohútiky

	Kohútik so štvorcovým ustim
	Kohútik s predĺžením
	Vodovný kohútik

- Uťahnite maticu strednej prechodky tak, aby neunikal voda. Presvedčte sa, že vo vnútri skrutkovania hadice je gumové tesnenie

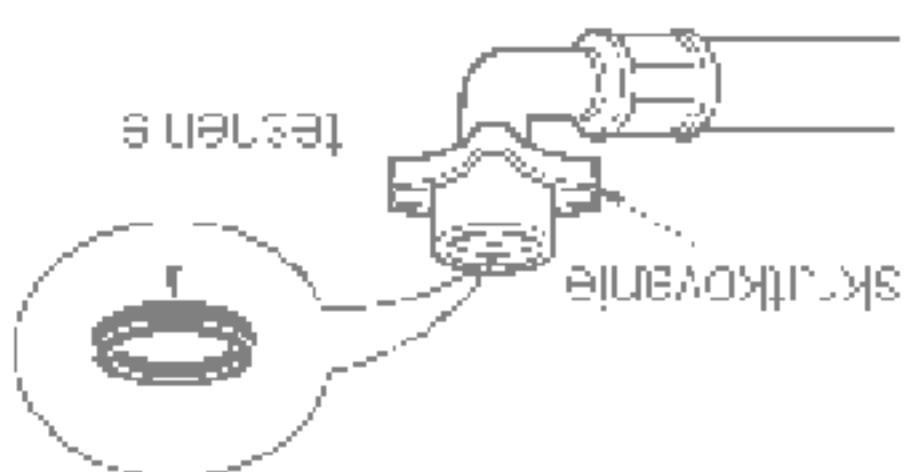

- Pred odpojením privodnej hadice od strednej prechodky uzatvorte kohútik. Potom zatiahnite za koncovku hadice dolu a potom krúžok tlačte dolu.

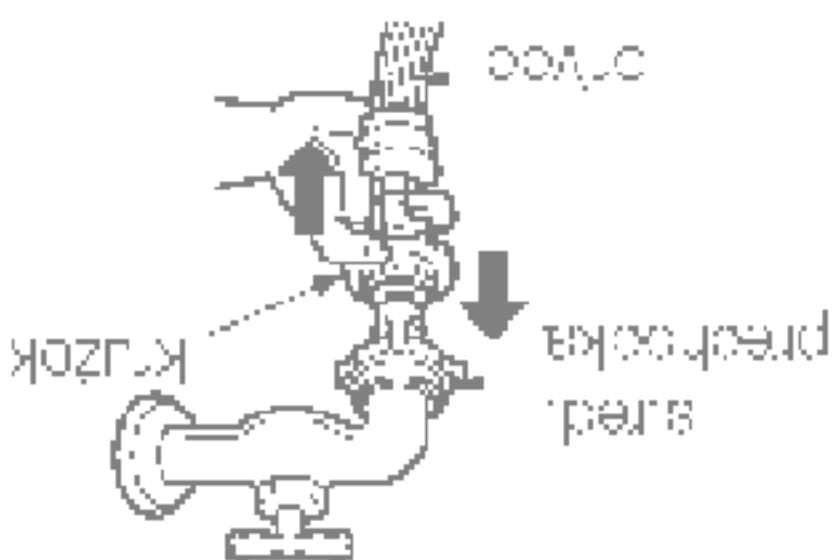

3. Po zatlačení krúžku na koncovku hadice dolu ju pripojte nasunutím na strednú prechodku.

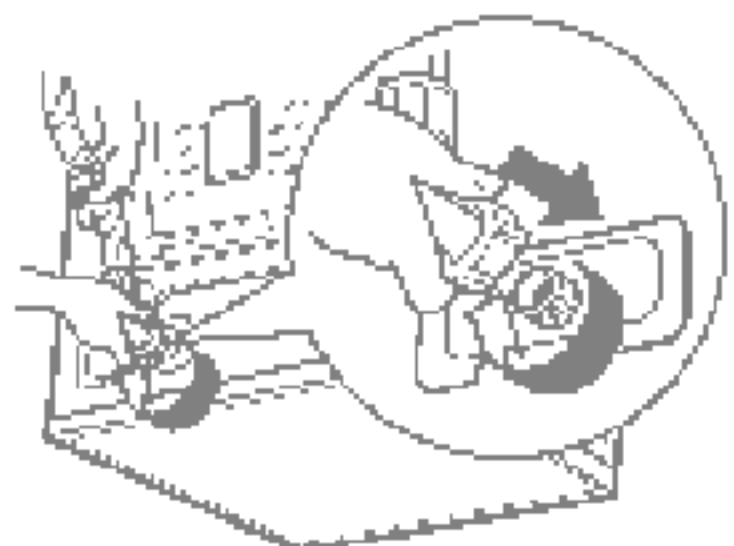

- Táto práčka sa dodáva len s prípojkou na studenú vodu. Zaisťte, aby privodná hadica nemala slučky a zatlačenia).



■ Elektrické pripojenie

1. Nepoužívajte žiadne predizovacie káble alebo rozvodky.
 2. Pri poškodení sieťového kábla ho musí vymeniť výrobca alebo poverený (autorizovaný) servisný pracovník alebo podobne odborné spôsobilá osoba, aby sa zabránilo nebezpečenstvu úrazu.
 3. Po ukončení prevádzky vždy vytiahnite vidicu sieťového kábla zo zásuvky a zastavte prívod vody.
 4. Práčka musí byť pripojená len k riadne uzemnenej sieťovej zásuvke, zapojenej podľa platných predpisov.
 5. Práčka musí byť umiestnená tak, aby bola vidlica sieťového kábla zapojená v zásuvke ľahko dostupná.
- Opravy práčky musí vykonávať odborný pracovník. Ak vykonávajú opravy neskusene osoby, môže dôjsť k úrazu alebo závažnému zlyhaniu funkcie práčky. Obráťte sa na vaše servisné stredisko.
 - Neinštalujte práčku v miestnostiach, v ktorých môže dôjsť k poklesu teploty pod bod mrazu. V opačnom prípade môže dôjsť k roztrhnutiu hadice spôsobením mrazu.
 - Teploty pod bodom mrazu môžu nepriaznivo ovplyvniť spoľahlivosť elektronickej riadiacej jednotky. Ak je spotrebič dodaný v zimnom období pri teplotách pod bodom mrazu, ponechajte práčku pred uvedením do prevádzky niekoľko hodín v izbovej teplote.

■ Práčku pripojte k prípojke vody pomocou novej sady hadíc; už používané (staré) sa nesmú používať.

■ Pripojenie hadice prívodu vody

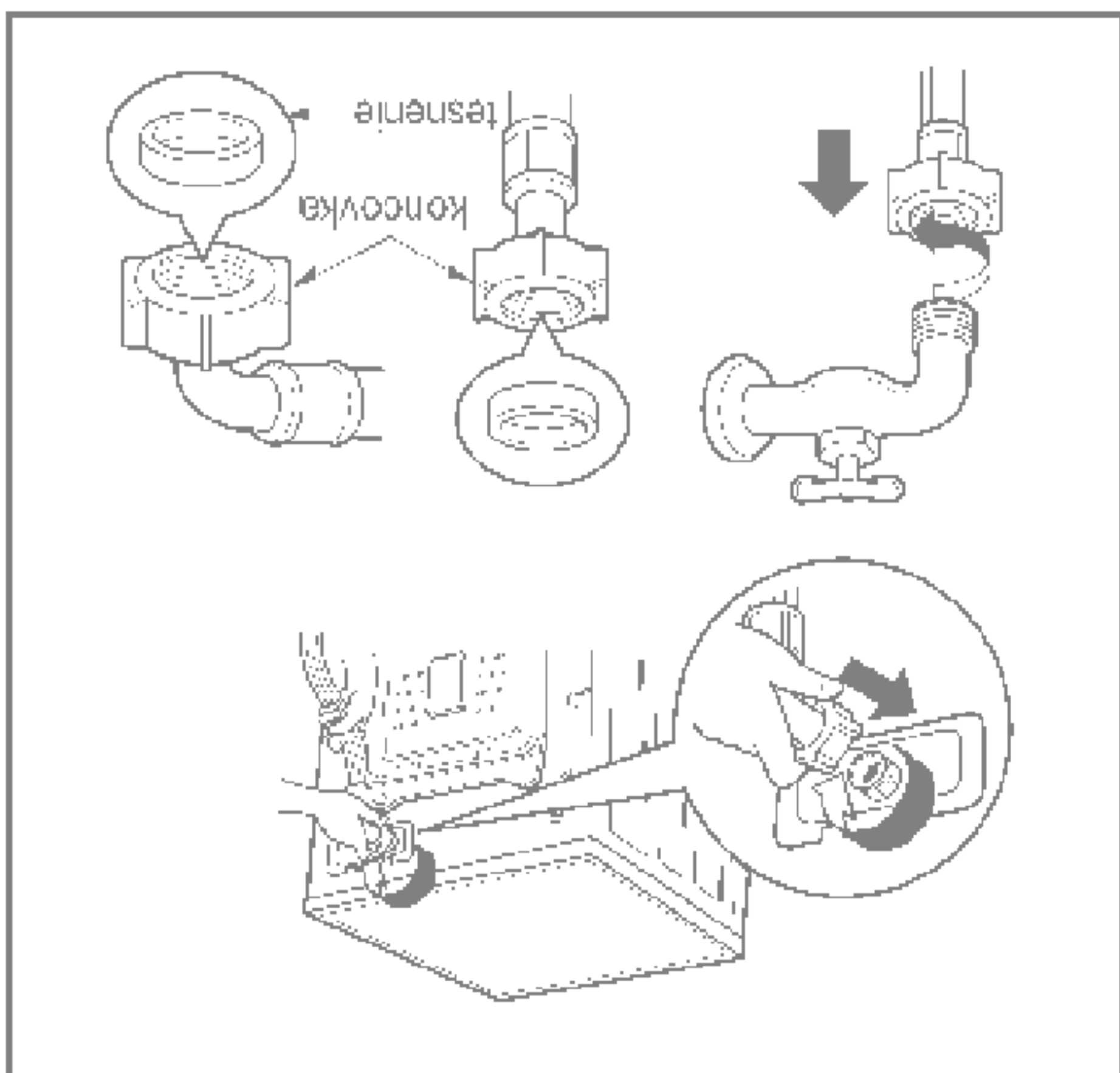

- ▶ **Tlak v prívode vody musí byť v rozsahu 30 kPa až 1 Mpa.**
- ▶ **Pri pripájaní hadice prívodu vody ju nestahujte ani ju k prívodnému kohútiku neskrutkujte cez závit.**
- ▶ **Ak prečyšuje tlak v prívode vody 1 Mpa, je nutné namontovať pred prívod k práčke redukčné zariadenie.**
- S prídavnou hadicou vody, dodanou ako príslušenstvo, sa dodávajú dve gumové tesnenia na utesnenie skrutkovania na oboch koncoch hadice.
- Pre pripojenie hadice skontrolujte tesnosť prívodu vody do práčky úplným otvorením kohútika.
- Pravidelne kontrolujte stav hadice a v prípade nutnosti ju vymeňte.
- Presvedčte sa, že na hadici nie sú žiadne sluchy, zálamenia, alebo zatlačenia.



- Likvidácia vášho starého prístroja
- 1. Keď sa na produkte nachádza tento symbol prečieranutej smetnej nádoby s koľieskami, znamená to, že daný produkt vyhovuje európskej Smernici č. 2002/96/EC. Všetky elektrické a elektronické produkty by mali byť zlikvidované oddelene od komunálneho odpadu prostredníctvom na to určených zberných zariadení, ktoré boli ustanovené vládou alebo orgánmi miestnej správy.
- 3. Správnu likvidáciu starých zariadení pomôžete predchádzať potenciálnym negatívnym následkom pre prostredie a ľudskú zdravie.
- 4. Podrobnejšie informácie o likvidácii starých zariadení nájdete na miestnom úrade, v službe na likvidáciu odpadu alebo u predajcu, kde ste tento produkt zakúpili.

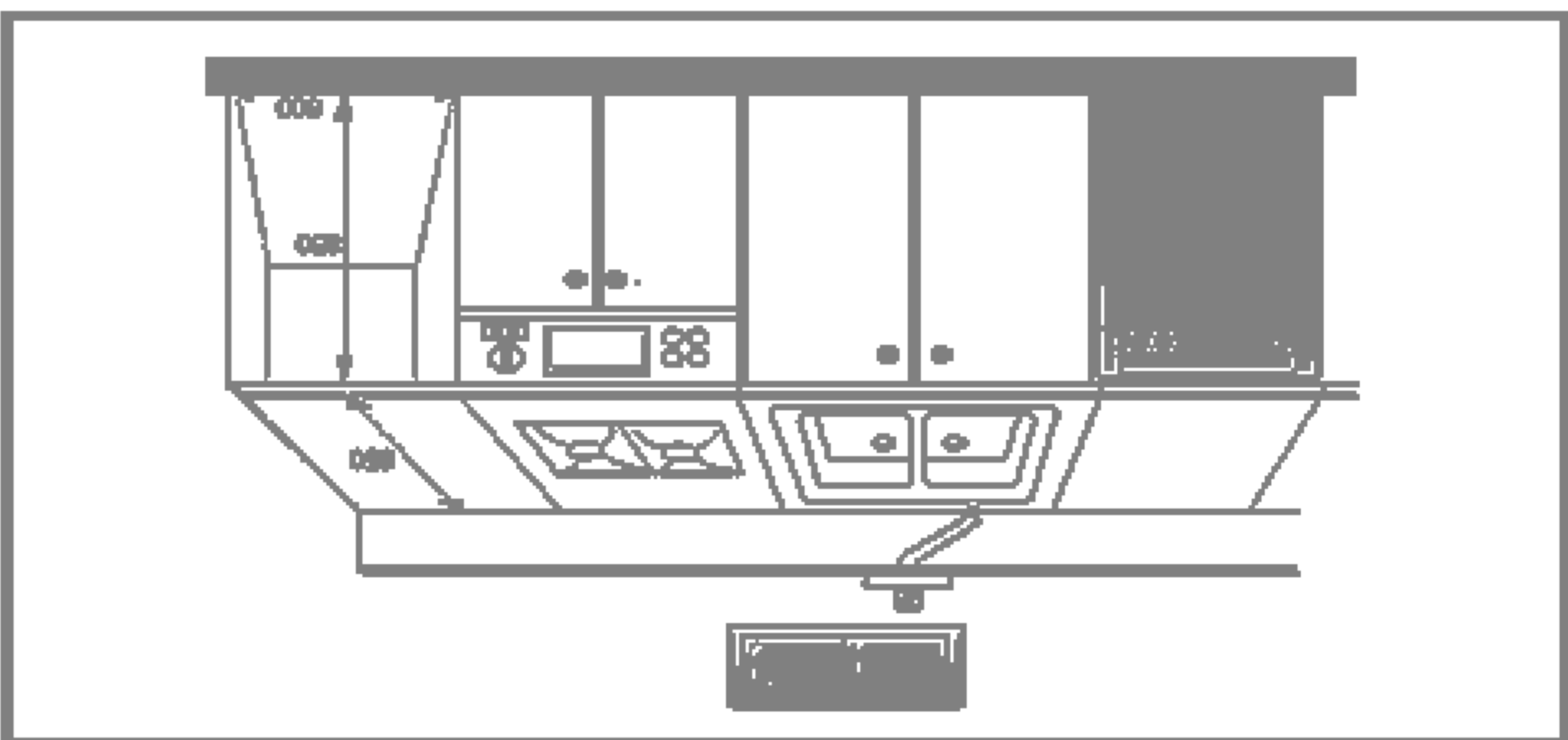
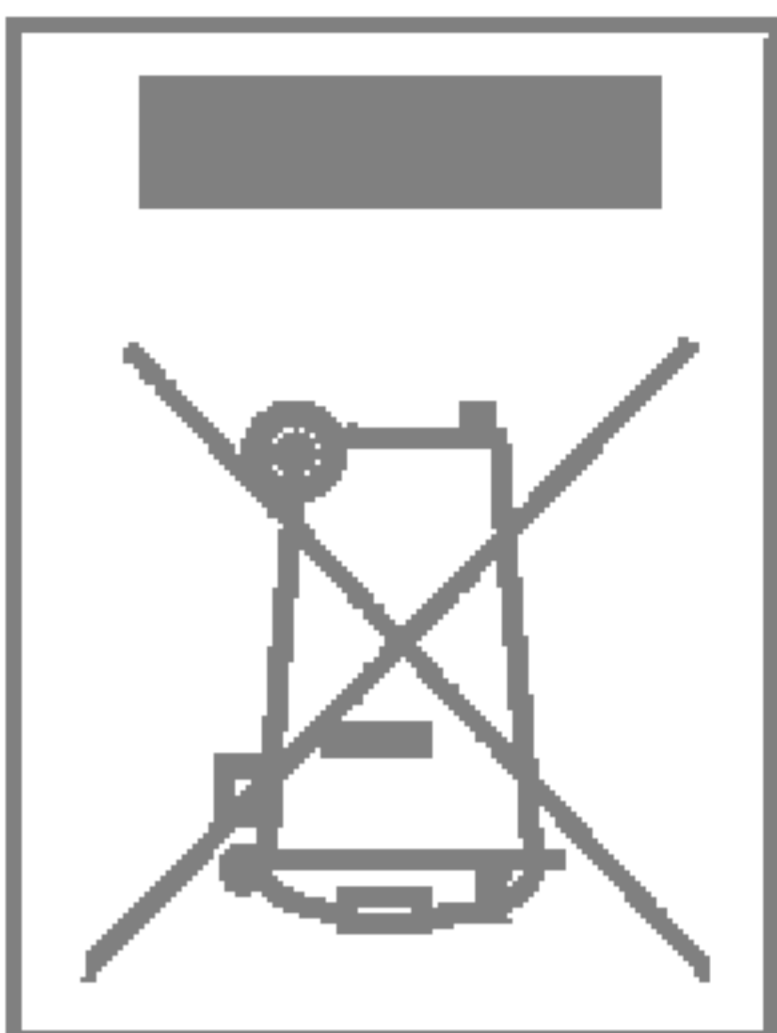

■ Požadavky na miesto inštalácie prčky

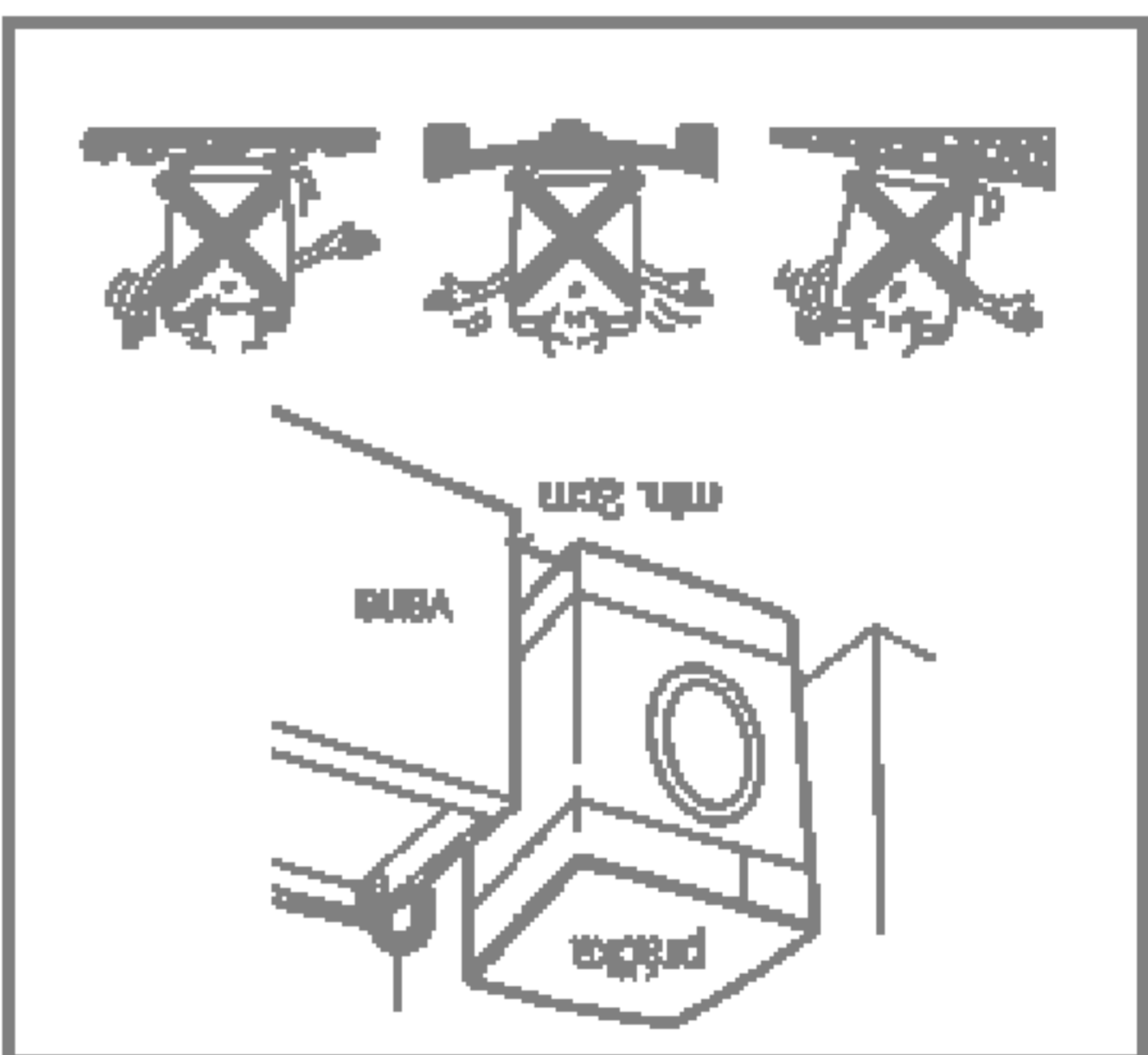

Skon podlahy: Povolený sklon podlahy je do 1°.

Zásuvka el. siete: Musí sa nachádzať do 1,5 m od každej strany umiestnenej prčky. Nepreťažujte zásuvku prípo- jením viac ako jedného spotrebiča.

Ďalšie vzdialenosti: Je žiadaná vzdialenosť od steny, dverí a podlahy: vzadu: 10 cm; vpravo a vľavo: 2 cm

Nikdy neudiadajte pracie prostriedky na vrchnú stranu prčky. Mohla by sa poškodiť povrchová úprava aovládacie prvky prčky.



Práčku inštalujte alebo uložte na mieste, kde nebude vystavená teplotám pod bodom

mrazu, ani vystavená poveternostným vplyvom.

Práčka musí byť spofahivo uzemnená podľa všetkých platných predpisov a nariadení.

Otvory v základni práčky nesmú byť zakryté kobercem, pokiaľ je práčka inštalovaná na

podlahe pokrytej kobercem.

Spotrebič inštalujte, resp. skladujte na mieste, kde nebude vystavený teplotám pod

bodom mrazu alebo pôsobeniu počasia.

Práčku riadne uzemnite v súlade s platnými zákonmi a predpismi.

Ak stojí práčka na koberci, nesmie byť otvor v dne práčky blokovany kobercem.

V krajinách, kde môže dochádzať k zamoreniu švábmi alebo hmyzom, starostlivo

udržujte spotrebič a jeho okolie v trvalej čistote. Akékoľvek poškodenia spôsobené

švábmi alebo iným hmyzom sú vyňaté zo záruky poskytovanej pre tento spotrebič.

■ Transportné skrutky

Spotrebič zaistený transportnými skrutkami, na ochranu pred poškodením počas prepravy.

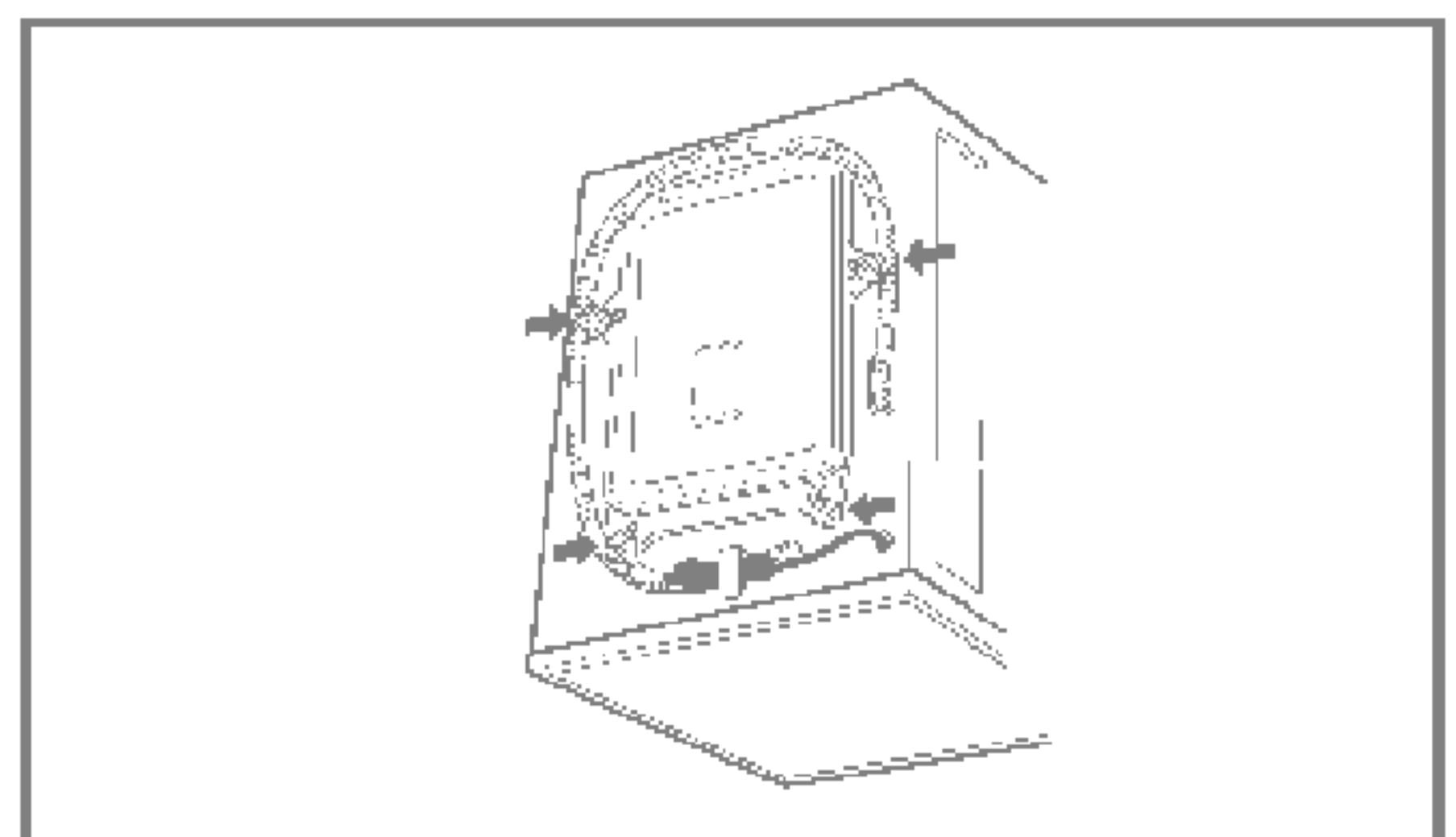

1. Na ochranu pred poškodením vnútorných častí počas prepravy, sú tieto zá-

tené 4 skrutkami. Pred uvedením práč-

ky do prevádzky odstráňte tieto skrutky

spolu s gumovými zátkami.

• Pokiaľ by skrutky neboli odstránené,

spôsobia veľký hluk, vibrácie a poruchy

v činnosti pri uvedení do prevádzky.

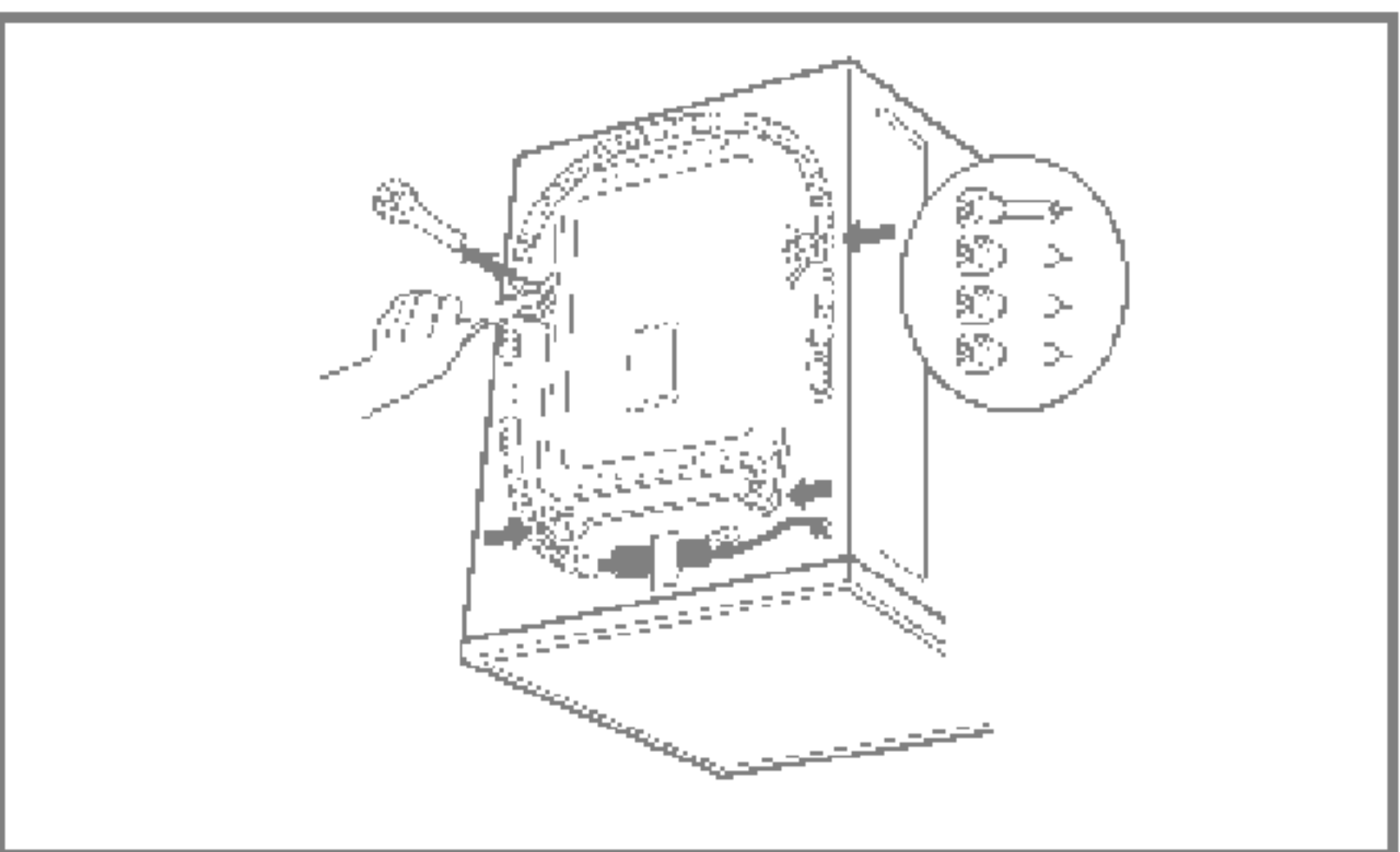

3. 4 skrutky vytiahnite spolu s gumovými zátkami miernym otáčaním zátk.

Skrutky aj montážny kľúč uschovajte pre

možné použitie v budúcnosti

(stahovanie, preprava do servisu a pod.)

• Vždy, keď je potrebné práčku prepra-

vovať, je nutné ju pred prepravou zaistiť

skrutkami.

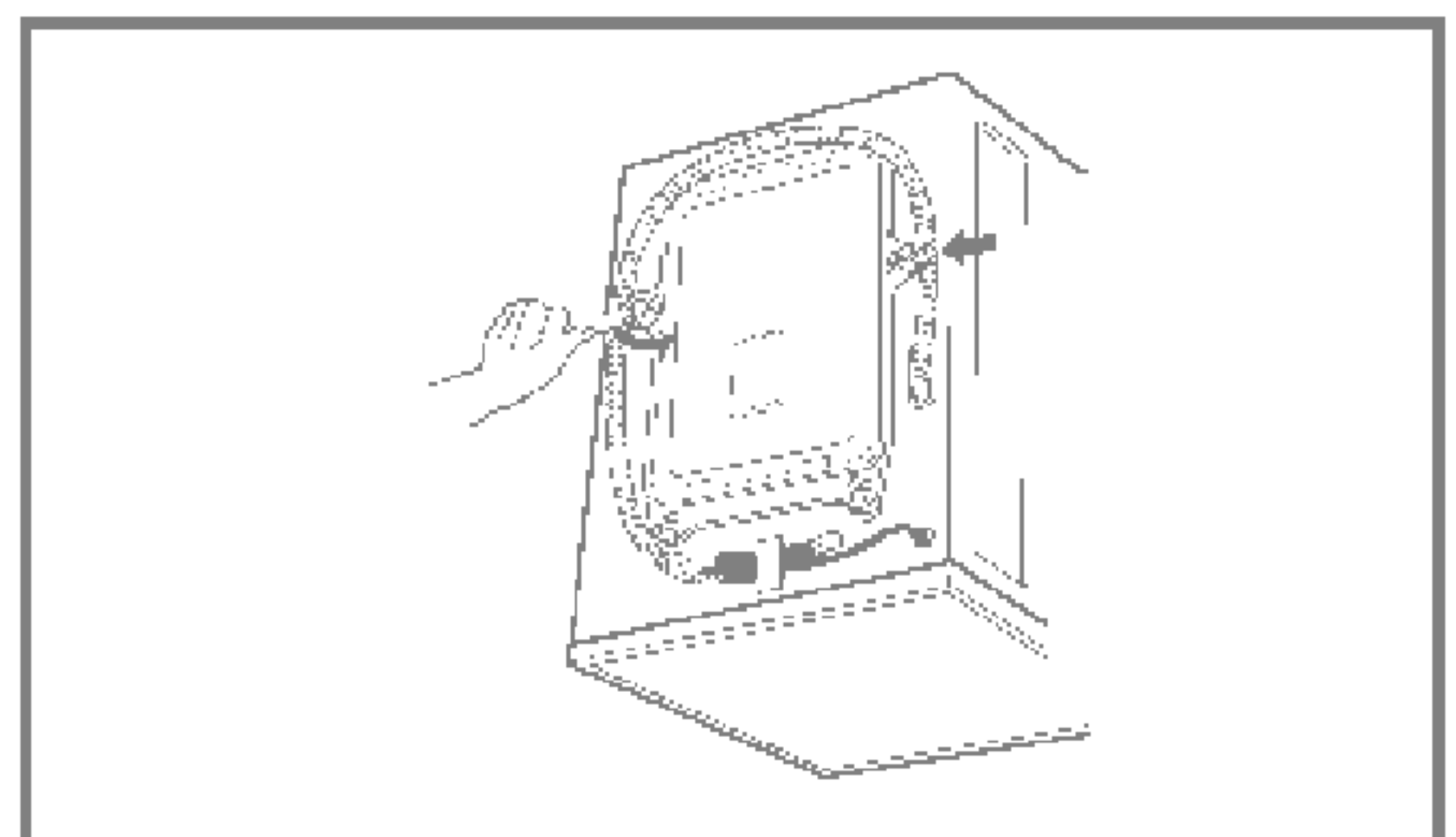

2. Odskrutkujte 4 skrutky pomocou mon-

-tážneho kľúča, dodaného v príslušen-

-stve.

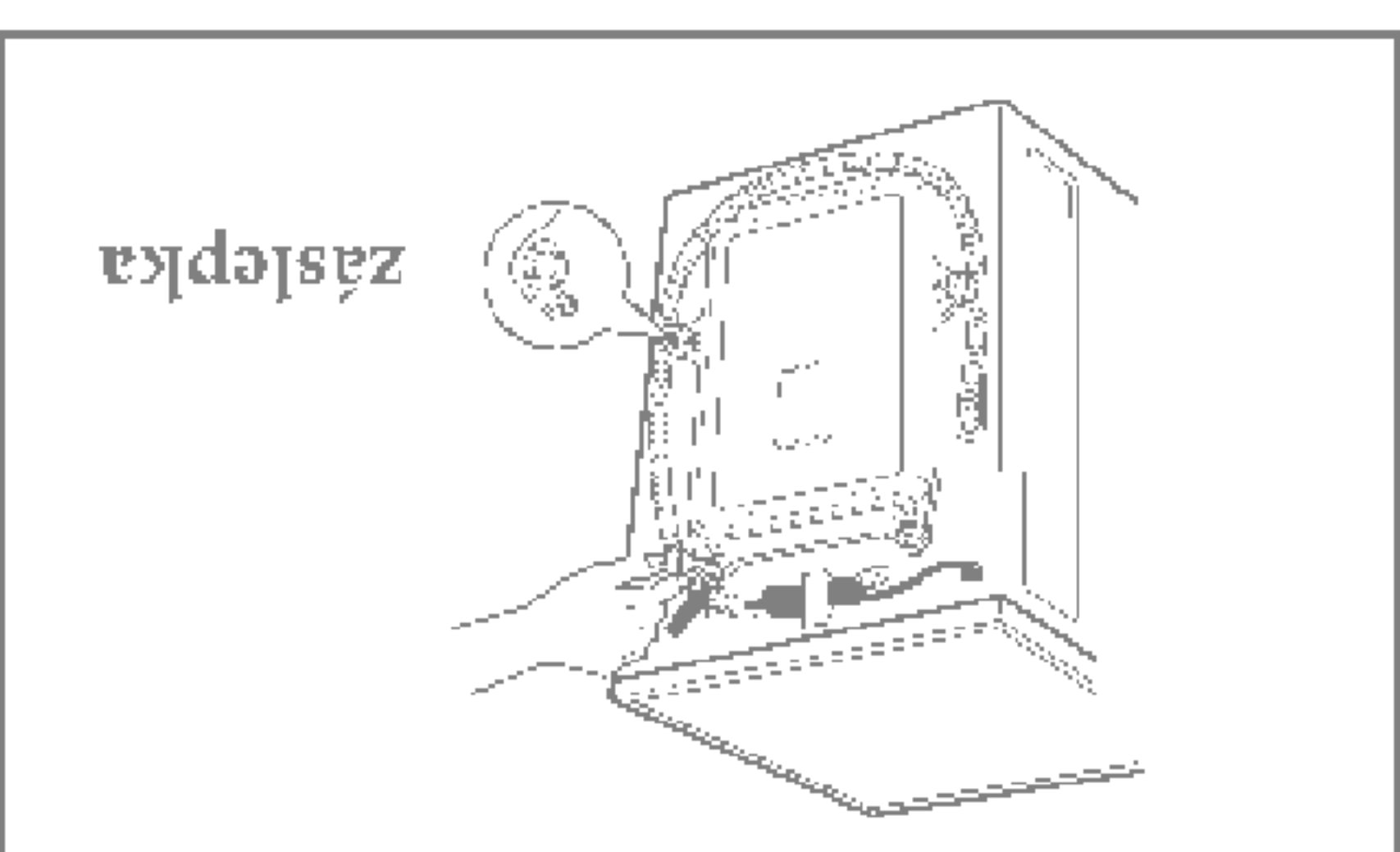

4. Otvory po skrutkách zaslepte doda-

-nými záslapkami

záslapka

Výsuvný zásobník
(na práci prostriedok
a zmäkčovač prádla)

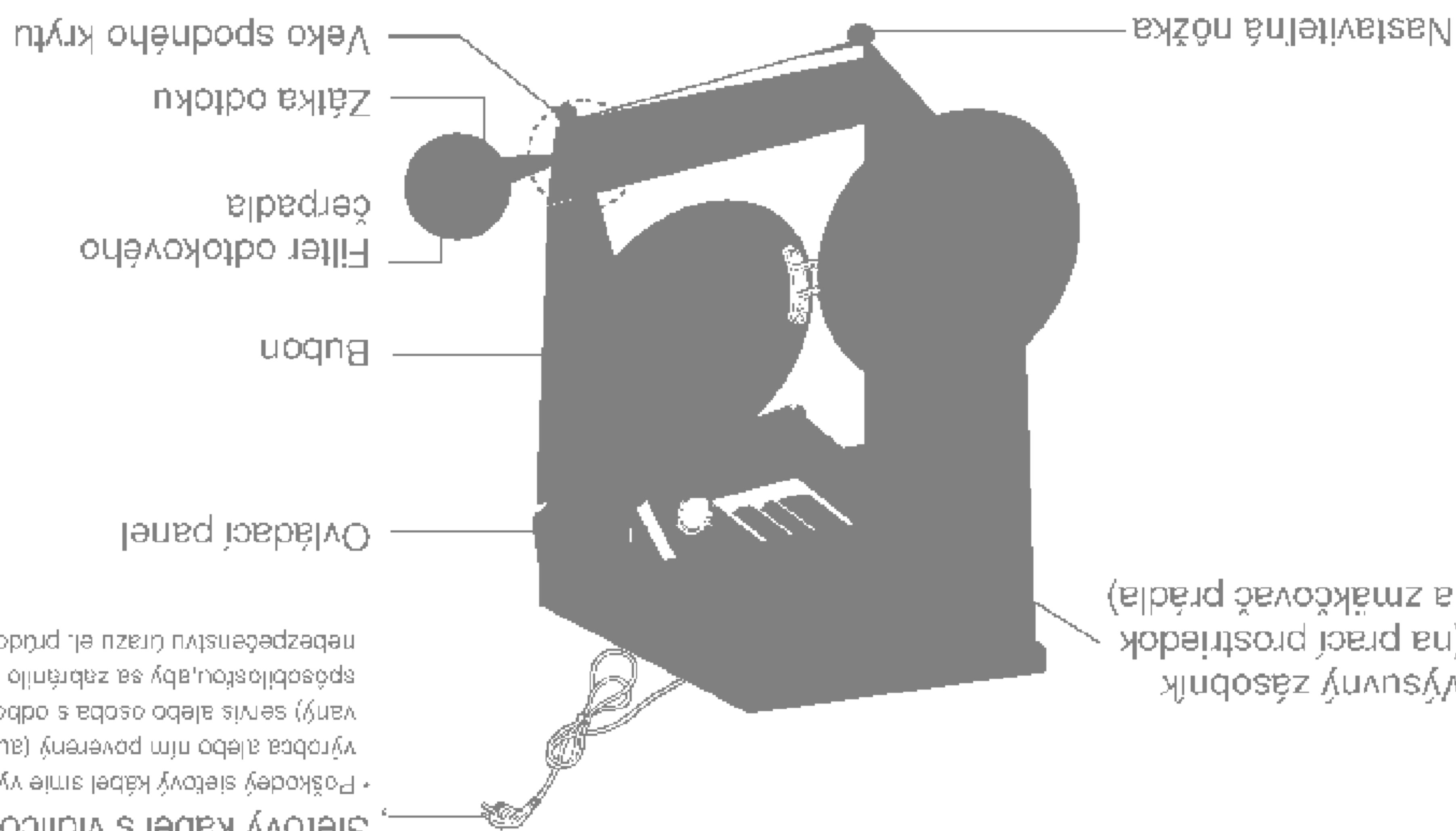

• Poškodený sieťový kábel s'mie vymeniť výrobca alebo ním poverený (autorizovaný) servis alebo osoba s odbornou spôsobilosťou, aby sa zabránilo nebezpečenstvu úrazu el. prúdom.

Automatická práčka s vkladaním prádla spredu

Napájanie

220-240V~, 50Hz

Rozmery (š x hl. x v)

600mm x 360mm x 850mm

600mm x 440mm x 850mm

600mm x 550mm x 850mm

Hmotnosť /
Príkon max

55 kg / 2100 W

60 kg / 2100 W

65 kg / 2100 W

Spotreba vody

42 ℓ

55 ℓ

59 ℓ

Povolený tlak vody

30 kPa – 1 Mpa

Otázky odstraňovania

☒ / 400 / 500 / 600 / 800 [WD-8015(0-9)S(U)/P/8015(0-9)N(U)/P/8015(0-9)T(U)/P] / 400 / 600 / 800 / 1000 [WD-1015(0-9)S(U)/P/1015(0-9)N(U)/P/1015(0-9)T(U)/P]

■ Príslušenstvo

Hadica prívodu vody

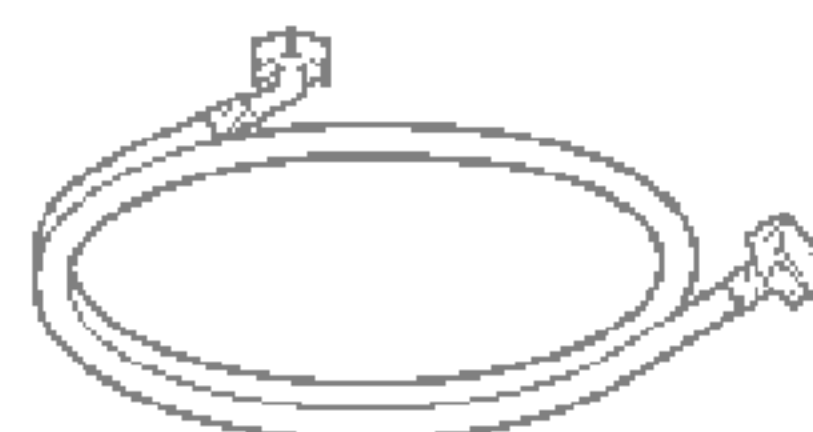

Montážny kľúč



Informácie a pokyny, uvedené v tomto návode musia byť dodržané pre prevádzkovú bezpečnosť osôb, pre minimalizáciu rizika požiaru alebo výbuchu, úrazu elektrickým prúdom alebo na ochranu pred poškodením majetku, zdravia alebo stratou života.

⚠ Vstrahaj!

P

DŮLEŽITÉ BEZPEČNOSTNÉ POKYNY

Vstraha: Pre minimalizáciu rizika požiaru, úrazu elektrickým prúdom, poškodenia zdravia osôb používajúcich práčku, dodržiavajte základné pokyny, vrátane nasledujúcich:

- Práčku neinštalujte na miestach, kde by bola vystavená pôsobeniu poveternostných vplyvov
- Nepokúšajte sa zasahovať do ovládacích prvkov
- Neopravujte ani nevymieňajte žiadne diely práčky, ani nevykonávajte žiadne servisné práce, pokiaľ to nie je osobitne odporúčané v pokynoch pre údržbu používateľom alebo v pokynoch pre opravy používateľom, ktorým rozumie a má na ich vykonanie odborné skúsenosti.
- V bezprostrednej blízkosti práčky a v jej okolí neskadujte horľavé materiály, ako kúdel, papier, handry, chemikálie, atď.
- Prísny dozor je nutný pri používaní práčky deťmi alebo v ich blízkosti. Nedovoľte, aby sa deti hrali na práčke, s práčkou alebo vo vnútri, ani s inými spotrebičmi.
- Nenechávajte otvorené dvereka plynového otvoru. Otvorené dvereka lákajú deti kývať sa na nich alebo vliezť do vnútra práčky, pokiaľ je nikdy nesiť do vnútra práčky, kým sa buďon úplne zastaví.
- Práče môže znížiť účinnosť úpravy prádla znížujúce jeho horľavosť.

NASLEDUJÚCE POKYNY USCHOVAJTE

POKYNY NA UZEMNENIE

Táto práčka musí byť uzemnená. V prípade poruchy alebo zlyhania činnosti uzemnenie znižuje riziko úrazu tým, že umožní prejsť el. prúdom cestou najmenšieho odporu. Táto práčka je vybavená sieťovým káblom s ochranným uzemňovacím vodičom a vidlicou s ochranným kolíkom. Vidlica sa môže zasúvať len do odborne inštalovanej uzemnenej zásuvky zodpovedajúcej všetkým miestnym predpisom a nariadeniam.- Nepoužívajte žiadne rozvodnice, tzv. "zlodejky" a iné typy sieťových rozbočovačov, ktoré nie sú uzemnené, alebo akokoľvek uzemnenie obchádzajú.
- Ak si nie ste istí, že máte zásuvky správne uzemnené, poraďte sa v odbornej elektro-technickej inštaláčnej firme.

VYSTRAHA: Nesprávne pripojenie uzemňovacieho vodiča práčky môže spôsobiť úraz el. prúdom. Ak ste na pochýbách, či je práčka správne uzemnená, nechajte si ju skontrolovať odborným elektroinštalátorom alebo v servise. Nemeníte sieťový kábel s vidlicou, dodaný s práčkou – ak nevyhovuje vidlica, musí výmenu celého kábla vykonať odborný pracovník (elektrikár).



3 Prvádzkovo-bezpečnostné upozornenie.....

4 Technické údaje.....

5 Inštalácia.....

11 Príprava pred práním.....

12 Pridávanie pracích prostriedkov.....

13 Funkcie.....

14 Používanie práčky.....

21 Údržba a ošetrovanie práčky.....

24 Skôr ako zavolať odborný servis.....

O

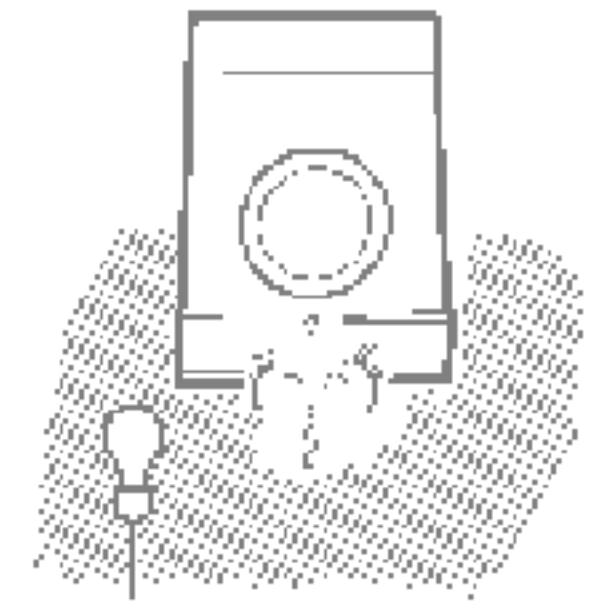

■ **Automatické opätovné spustenie**
 Pokiaľ sa práčka vypne v dôsledku výpadku v dodávke el. energie, po obnovení dodávky el. energie sa znova spustí automaticky od miesta programu, kde sa zastavila.



■ **Systém ovládania rýchlosti otáčania bubna nízkym hlukom**
 Snímaním množstva naplne avyvážením skutočne minimalizuje úroveň hluku pri odstreďovaní.

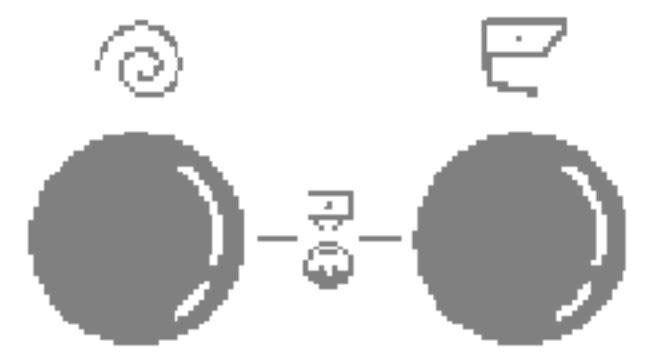

■ **Detka zámka**
 Detka zámka zaisťuje, aby deti nemohli počas prevádzky práčky zatlačením ktoréhokoľvek tlačidla zmeniť nastavený program prania.



■ **Hospodárnejší, inteligentný systém prania**
 Inteligentný systém prania zisťuje veľkosť náplne a teplotu vody a podľa toho optimalizuje úroveň (množstvo) vody počas prania, čím minimalizuje spotrebu el. energie a vody.

C



ohne automatische pracky zn. LG.
ento "Navod na obsluhu";
nu instalaci, pouzivanje
i buducu potrebu.
(model) pracky (model)

MODEL: WD-1015(0~9)S(U)P
WD-1015(0~9)N(U)P
WD-1015(0~9)T(U)P
WD-8015(0~9)S(U)P
WD-8015(0~9)N(U)P
WD-8015(0~9)T(U)P

AUTOMATICKÁ PRAČKA s plněním spredu

