



# LCD Väritelevisio KÄYTTÖOHJE

Lue nämä käyttöohjeet huolellisesti ennen laitteen käyttöönottoa.

Säilytä ne myöhempää tarvetta varten.

Kirjoita laitteen malli- ja sarjanumerot muistiin. Numerot löytyvät laitteen takana olevasta arvokilvestä, niistä on hyötyä jos teet laitetta koskevia tiedusteluja tai viet sen huoltoon.

Mallinumero :

Sarjanumero :

---

# Sisällysluettelo

---

<b>Asennus</b>	<b>3</b>
<b>Näppäimet ja niiden toiminnot</b>	<b>4</b>
Kaukosäädin	
Paristojen asennus / Sivupaneelis	
<b>Perustoiminnot</b>	<b>9</b>
Päälle- ja poiskytkentä / Ohjelmapaikan valinta	
Äänenvoimakkuuden säätö / Pikavalinta	
Mykistystoiminto	
Kuvaruutunäytön kielen valinta (lisävaruste)	
<b>Kuvaruutuvalikot</b>	<b>10</b>
Valikon valinta	
<b>TV-kanavien viritys</b>	<b>11</b>
Kanavien automaattiviritys	
Kanavien käsiviritys	
Ohjelmapaikkojen järjestäminen	
Lempikanava	
Kanavataulukon haku	
<b>Kuvan säätö</b>	<b>16</b>
PSM (Picture Status Memory)	
Kuvan säätö	
Kuvasuhte (lisävaruste)	
<b>Äänen säätö</b>	<b>18</b>
SSM (Sound Status Memory)	
Äänen säätö / Stereo/kaksikanavaääni	
NICAM-ääni (lisävaruste) / Äänen ulostulon valinta	
<b>AIKA-valikko</b>	<b>20</b>
Kello / Päälle/pois-ajastin	
Unikytin / Uniajastin	
<b>Muut toiminnot</b>	<b>22</b>
TV-, AV- ja PC-tilat	
Automaattinen AV-tila / Lapsilukko	
<b>Teksti-TV</b>	<b>24</b>
Teksti-TV päälle/pois	
Normaali teksti-TV / TOP-teksti (lisävaruste)	
Pikateksti / Teksti-TV:n erikoistoiminnot	
<b>Lisälaitteiden liittäminen</b>	<b>27</b>
Antenniliitin / Euroscart-liitin	
Audio/video in -liittimet	
S-video/Audio in -liittimet (S-Video) (lisävaruste)	
DVD-tulovastakkeet (lisävaruste)	
Kuulokeliitäntä (lisävaruste)	
<b>PC-liitäntä (lisävaruste)</b>	<b>29</b>
PC in -liitäntä (lisävaruste)	
PC-asetukset (vain analoginen DVI-tila) (lisävaruste)	
<b>Ulkoisen ohjauslaitteen asennus; RS -232C (lisävaruste)</b>	<b>31</b>
<b>Vianetsintä</b>	<b>35</b>

---

# Asennus

## Power

Tämä laite toimii arvokilvessä ilmoitettujen tietojen mukaisesti AC-verkkovirralla. Älä kytke laitetta tasavirtaan. Irrota pistotulppa pistorasiasta ukonilman tai sähkökatkon ajaksi.

- Avaa takapaneelin kansi.
- Kytke verkkolaite AC-verkkovirtaan.
- Sido kaapelit toimitetulla kaapelipidikkeellä sen jälkeen, kun olet järjestellyt liitetyt kaapelit.
- Vedä kaapelit laitteessa olevan reiän läpi.
- Sulje takapaneelin kansi.

## Varoitus

Tulipalo- ja sähköiskuvaaran välttämiseksi laitetta ei saa jättää alttiiksi sateelle tai kosteudelle. Älä hankaa tai lyö LCD-aktiivimatriisinäyttöä millään kovalla esineellä, näyttö voi naarmuuntua tai vaurioitua muutoin pysyvästi.

## Huolto

Älä koskaan avaa laitteen takakannta. Laitteen sisällä on osia, joissa on hengenvaarallisen korkea jännite. Jos laite ei toimi oikein, irrota sen pistotulppa pistorasiasta ja ota yhteys valtuutettuun huoltoliikkeeseen.

## Antenni

Kytke antennikaapeli takapaneelissa olevaan liittimeen  $75 \Omega$ . Parhaan kuvanlaadun takaamiseksi tulisi käyttää ulkoantennia.

## Sijoituspaikka

Sijoita laite paikkaan, jossa se ei joudu suoraan alttiiksi kirkkaalle valolle eikä auringonpaisteelle. Vältettäviä tekijöitä ovat myös tarpeeton tärinä, kosteus, pöly ja kuumuus. Varmista, että laitteen ympärille jää riittävästi vapaata tilaa ilman kiertoa varten. Takakannessa olevia aukkoja ei saa peittää.

Näytön seisontakulmaa voi säätää kuvan osoittamalla tavalla.

Jos aiot kiinnittää television seinään, kiinnitä television takaosaan vakimuotoinen VESA-kiinnitysosa (lisäosa).

Kiinnitä televisio seinäkiinnikkeeseen (lisäosa) huolellisesti, jotta laite pysyy tukevasti paikoillaan.

## Puhdistus

Irrota laite sähköverkosta ennen LCD-näytön puhdistamista. Pyyhi pöly pois näytön ja kotelon pinnalta puhtaalla, pehmeällä liinalla. Jos perusteellisempi puhdistus on tarpeen, käytä puhdasta kostutettua liinaa. Älä käytä nestemäisiä puhdistusaineita tai aerosoleja.

## Hävittäminen

Tuotteen sisältämä loisteputkilamppu sisältää pienen määrän elohopeaa.

Älä hävitä tuotetta tavallisen kotitalousjätteen mukana.

Tämä tuote on hävitettävä paikallisten säädösten määräämällä tavalla.

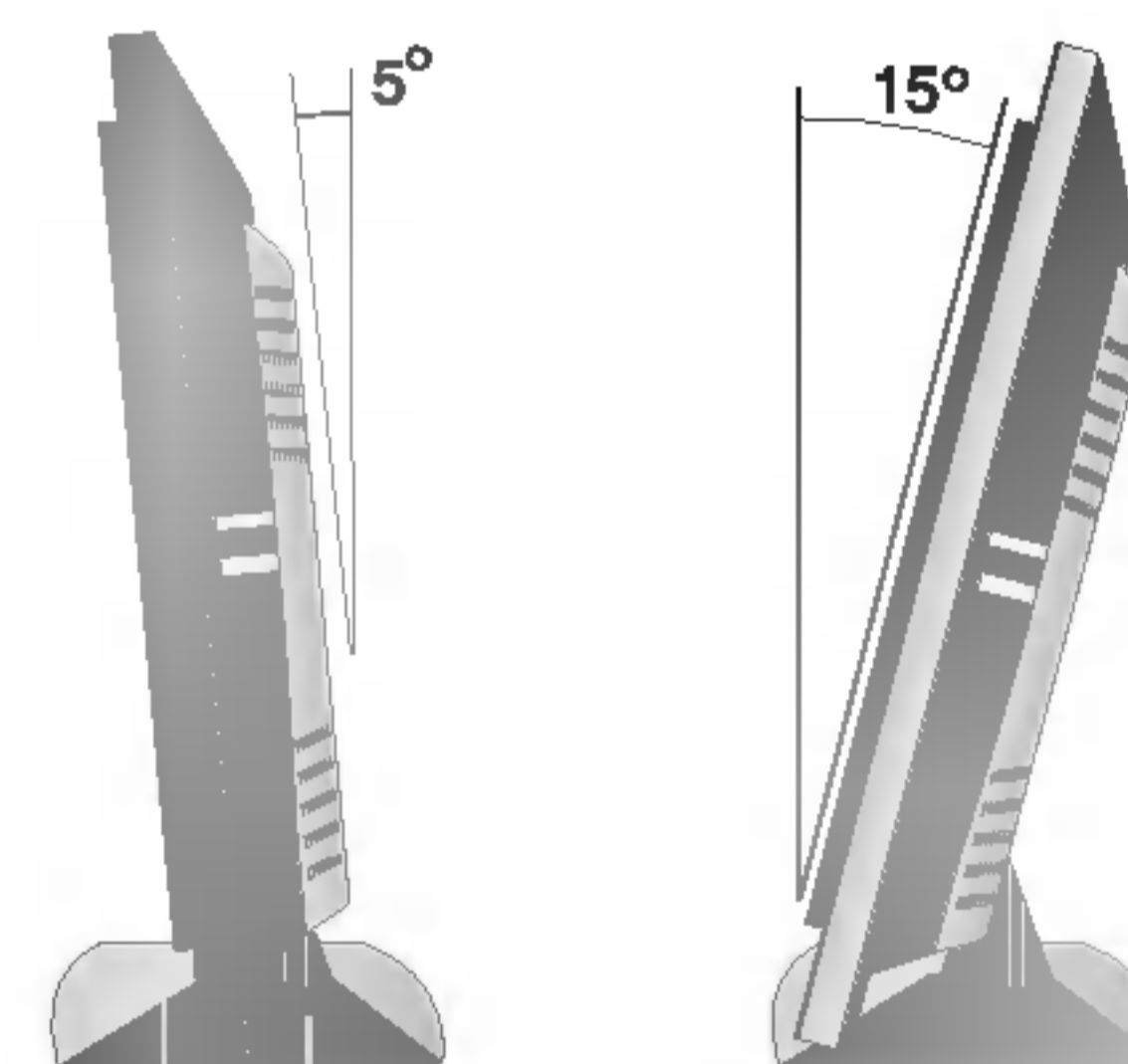
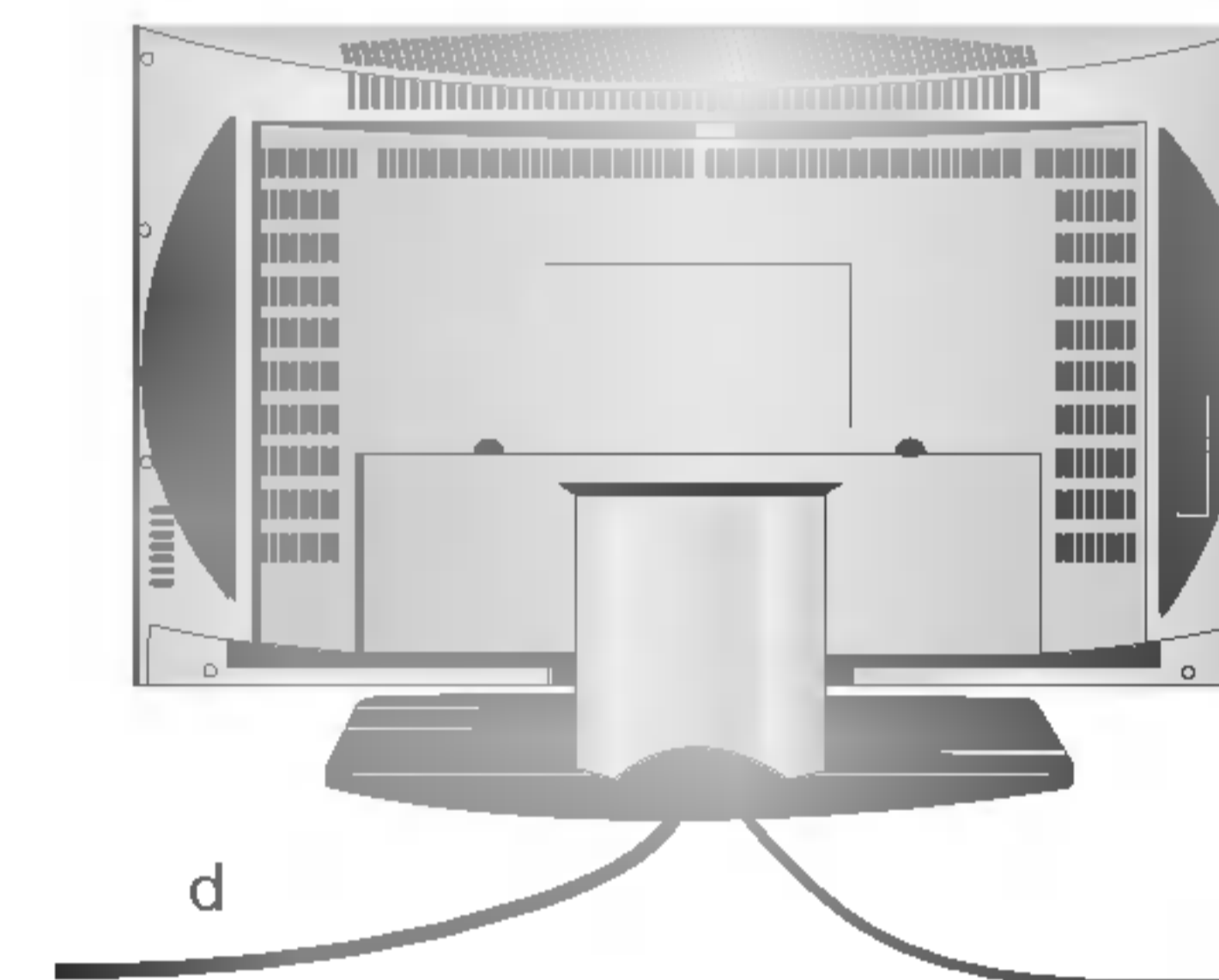
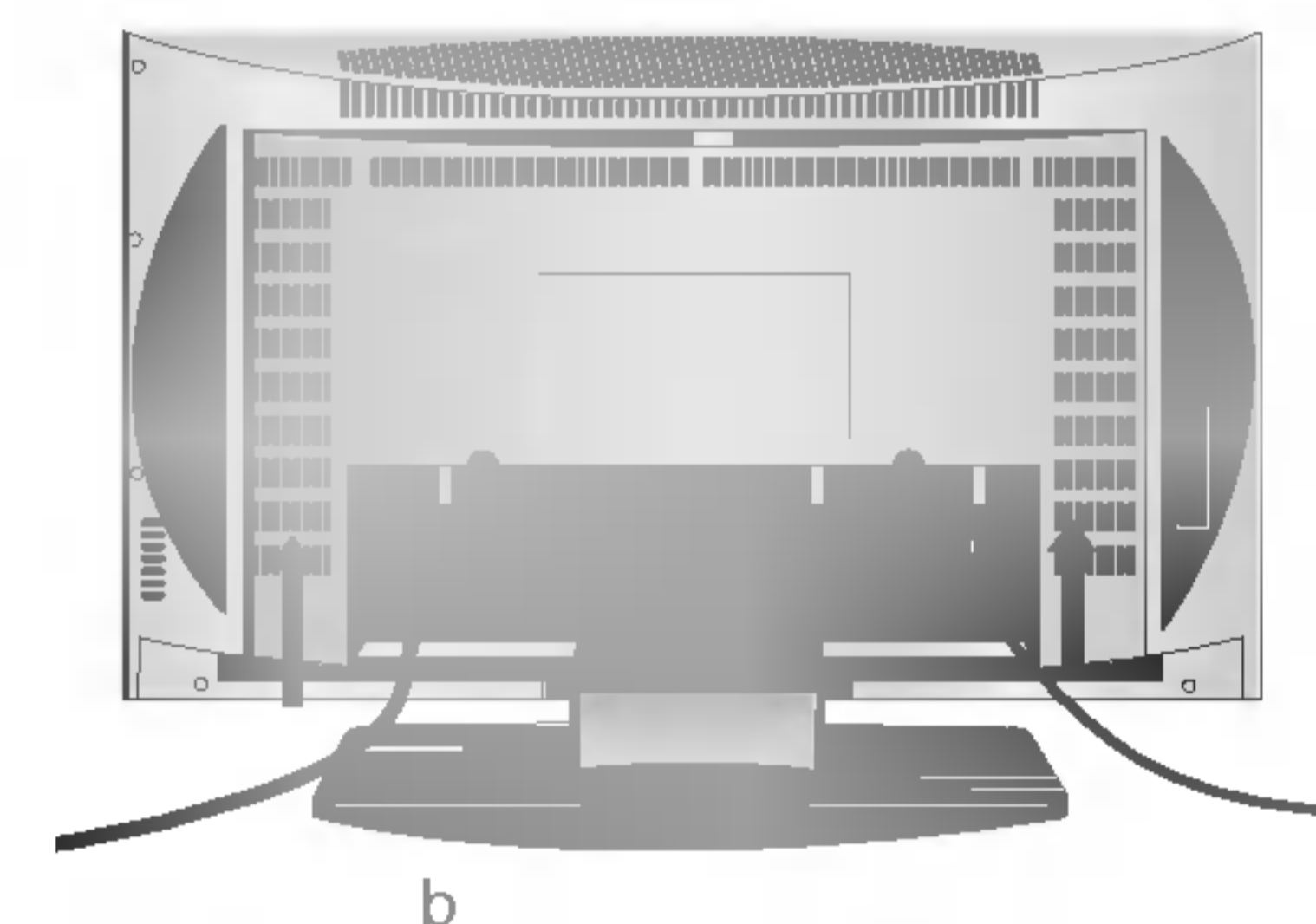
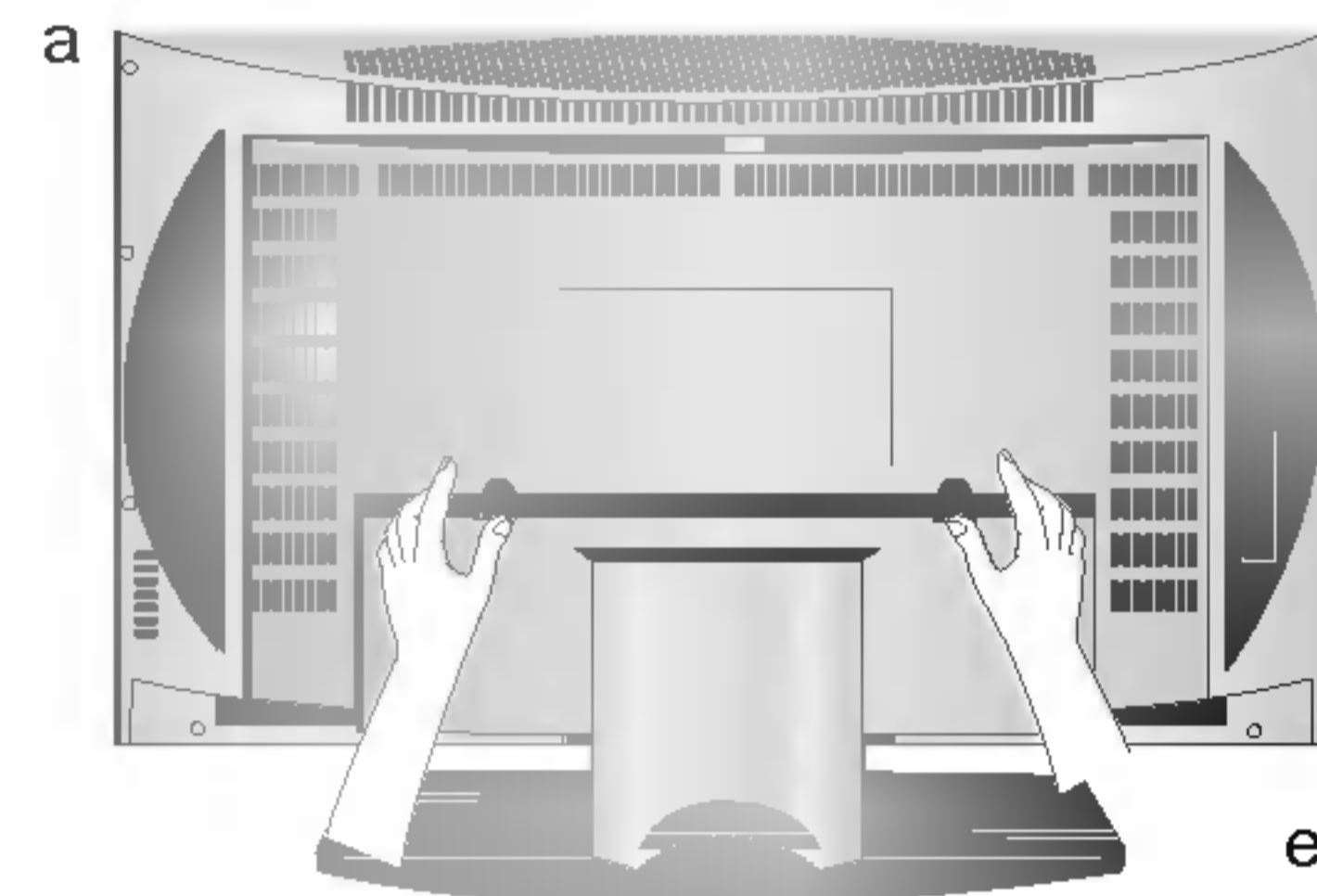



# Näppäimet ja niiden toiminnot

Laitteen kaikkia toimintoja voidaan ohjata kaukosäätimellä. Joitakin toimintoja voidaan käyttää myös laitteen sivupaneelin painikkeilla. Vain television mukana seuraava kaukosäädin toimii kyseisen mallin kanssa.

## Kaukosäädin

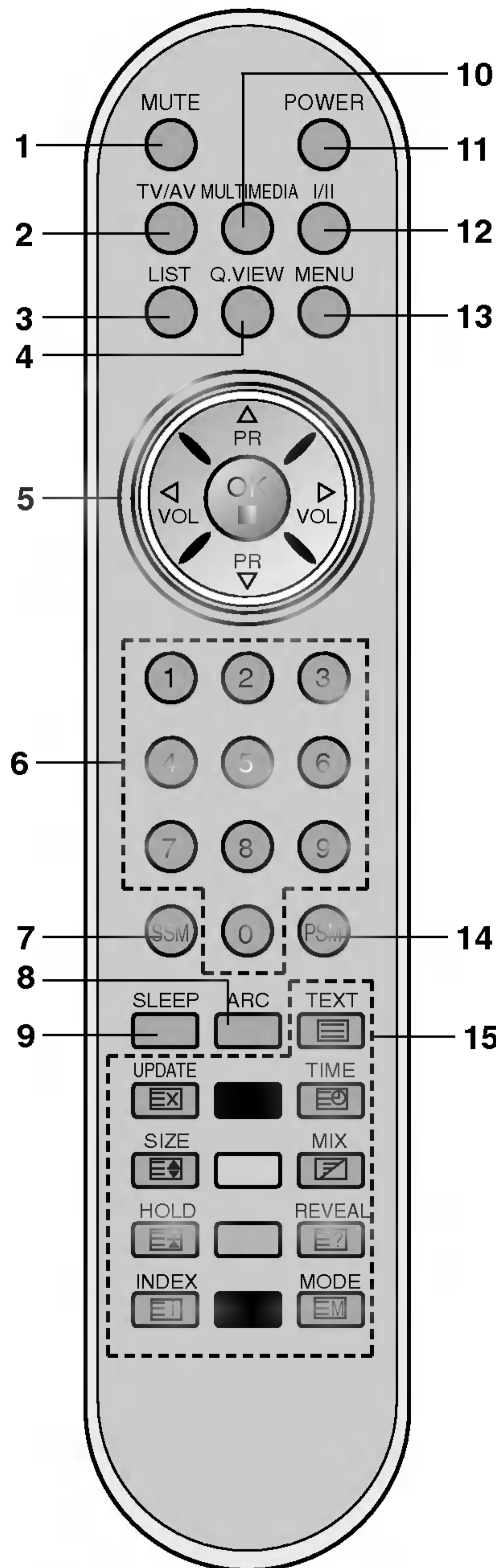

Asenna paristot ennen kaukosäätimen käyttöönottoa. Katso ohjeet seuraavalta sivulta.

### 1. MUTE

Mykistää TV:n äänen ja palauttaa sen.

### 2. TV/AV

Valitsee TV- tai AV-tilan.  
Poistaa valikon näytöltä.  
Kytkee laitteen valmiustilasta päälle.

### 3. LIST

Näyttää kanavataulukon.

### 4. Q.VIEW

Kytkee aiemmin katsotun ohjelmapaikan.  
Valitsee lempikanavan.

### 5. ▲ / ▼ (Kanava ylös/alas)

Valitsee kanavan tai valikon kohteen.  
Kytkee laitteen valmiustilasta päälle.

### ◀ / ▶ (Äänenvoimakkuus alas/ylös)

Säätää äänenvoimakkuutta.  
Säätää valikoiden asetuksia.

### OK

Valinnan hyväksyminen tai valittuna olevan tilan näyttö.

### 6. NUMERONÄPPÄIMET

Kytkevät laitteen valmiustilasta päälle suoraan valitulle kanavalle tai valitsevat kanavan.

### 7. SSM (Sound Status Memory)

Palauttaa halutut äänen asetukset.

### 8. ARC (lisävaruste)

Vaihtaa kuvasuhteen.

### 9. SLEEP

Asettaa uniajastimen.

### 10. MULTIMEDIA (lisävaruste)

valitsee COMPONENT (KOMONENTTI) tai PC-näytön tilan.

(Ilman ARC/MULTIMEDIA)

# Näppäimet ja niiden toiminnot

## 11. POWER

Kytkee laitteen valmiustilasta päälle ja päinvastoin.

## 12. I/II

Valitsee kuunneltavan kielen kaksiäänilähetyksissä.  
Valitsee äänen ulostulon (lisävaruste).

## 13. MENU

Valitsee valikkotoiminnot.

## 14. PSM (Picture Status Memory)

Palauttaa valitut kuvan oletusasetukset.

## 15. TEKSTI-TV NÄPPÄIMET

Näitä käytetään teksti-TV:n ohjaamiseen.  
Katso lisätietoja kappaleesta Teksti-TV.

**\* : EI TOIMINTO**

**VÄRINÄPPÄIMET** : Näitä näppäimiä käytetään teksti-TV:n ohjaamiseen (jos varusteena) ja muiden säätöjen tekemiseen.

## Paristojen asennus

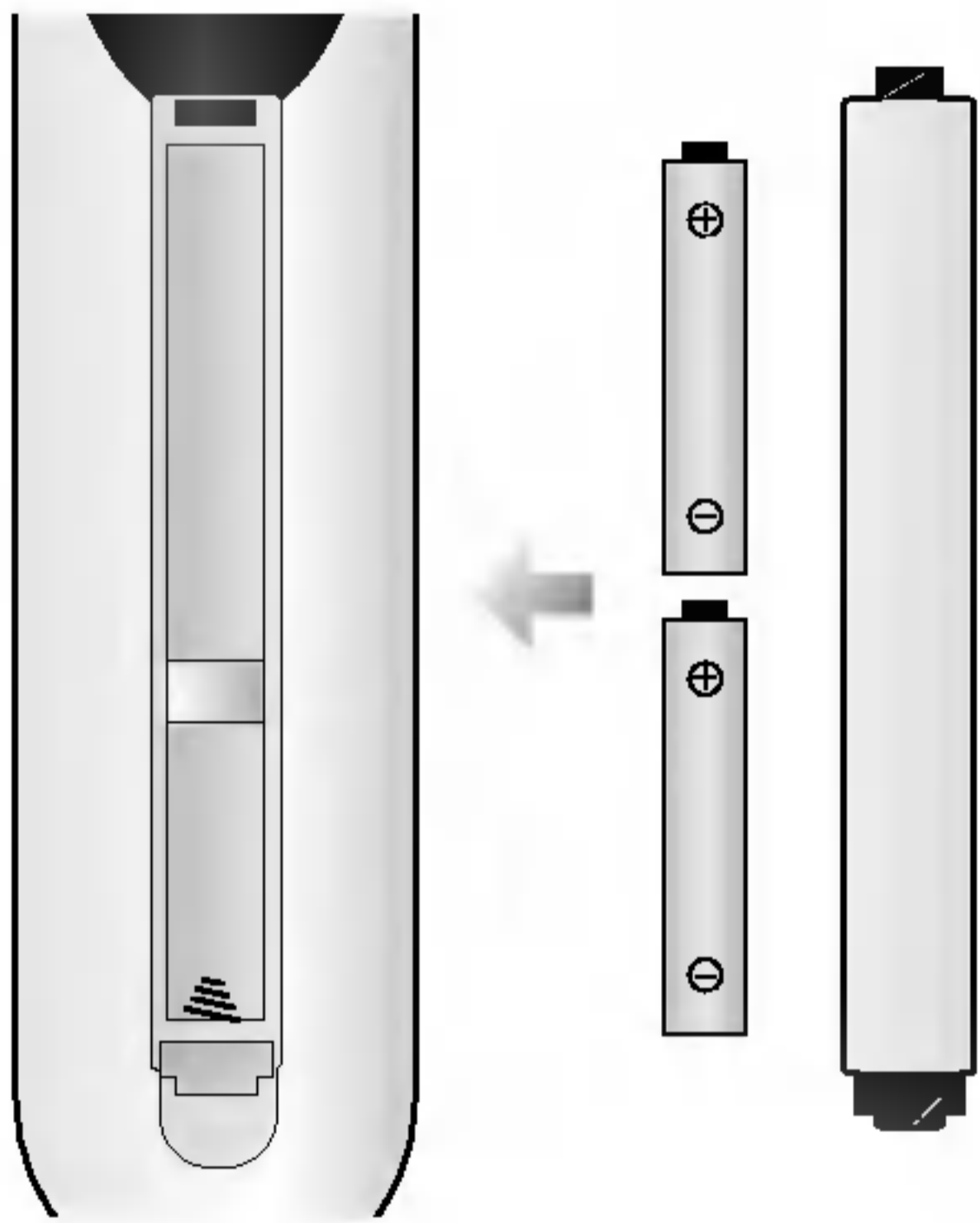

Kaukosäädin toimii kahdella AAA/Alkaline-kokoisella paristolla. Avaa kaukosäätimen takana oleva paristokotelon kansi ja asenna paristot paristokotelossa olevien napaisuusmerkkien mukaisesti (+ ja -).

**Huom** : Paristojen vuotamisen estämiseksi poista paristot aina, jos kaukosäädintä ei aiota käyttää pidempään aikaan.

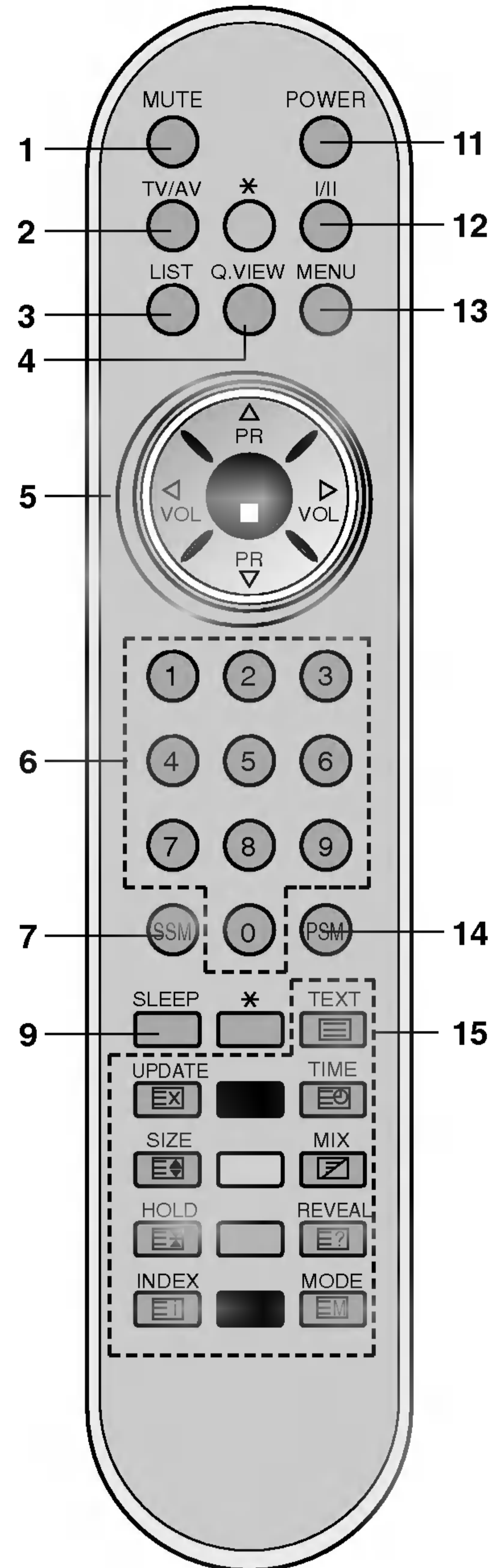

(ARC/MULTIMEDIA kanssa)

# Näppäimet ja niiden toiminnot

\* : Merkki koostuu tyhjämerkistä tai kirjaimesta.

## Sivupaneeli

RZ-23 / 26 / 27 / 30 / 32LZ50 \*\*\*

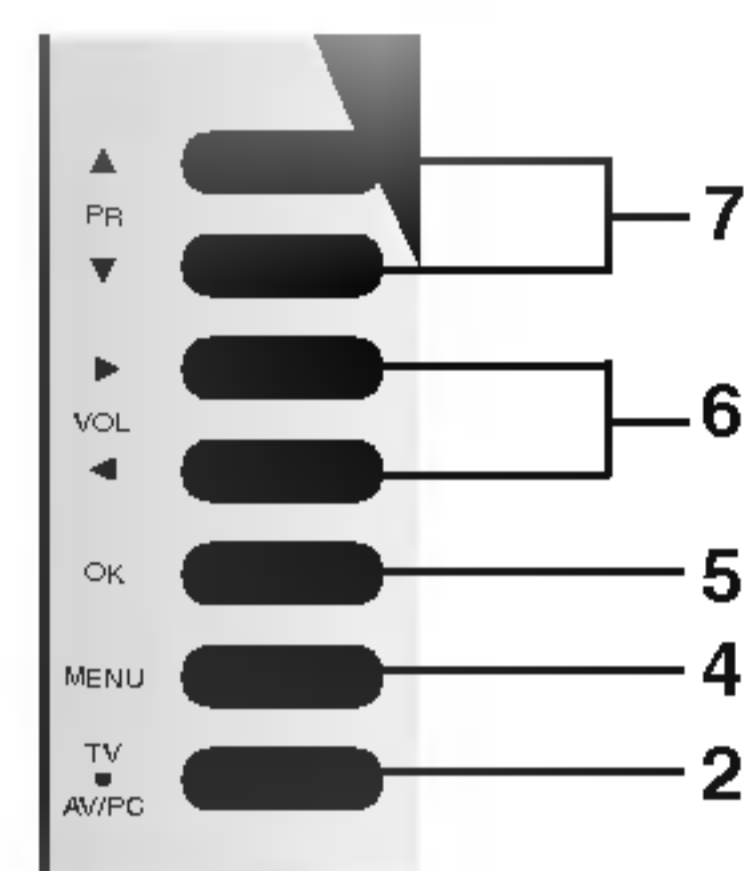
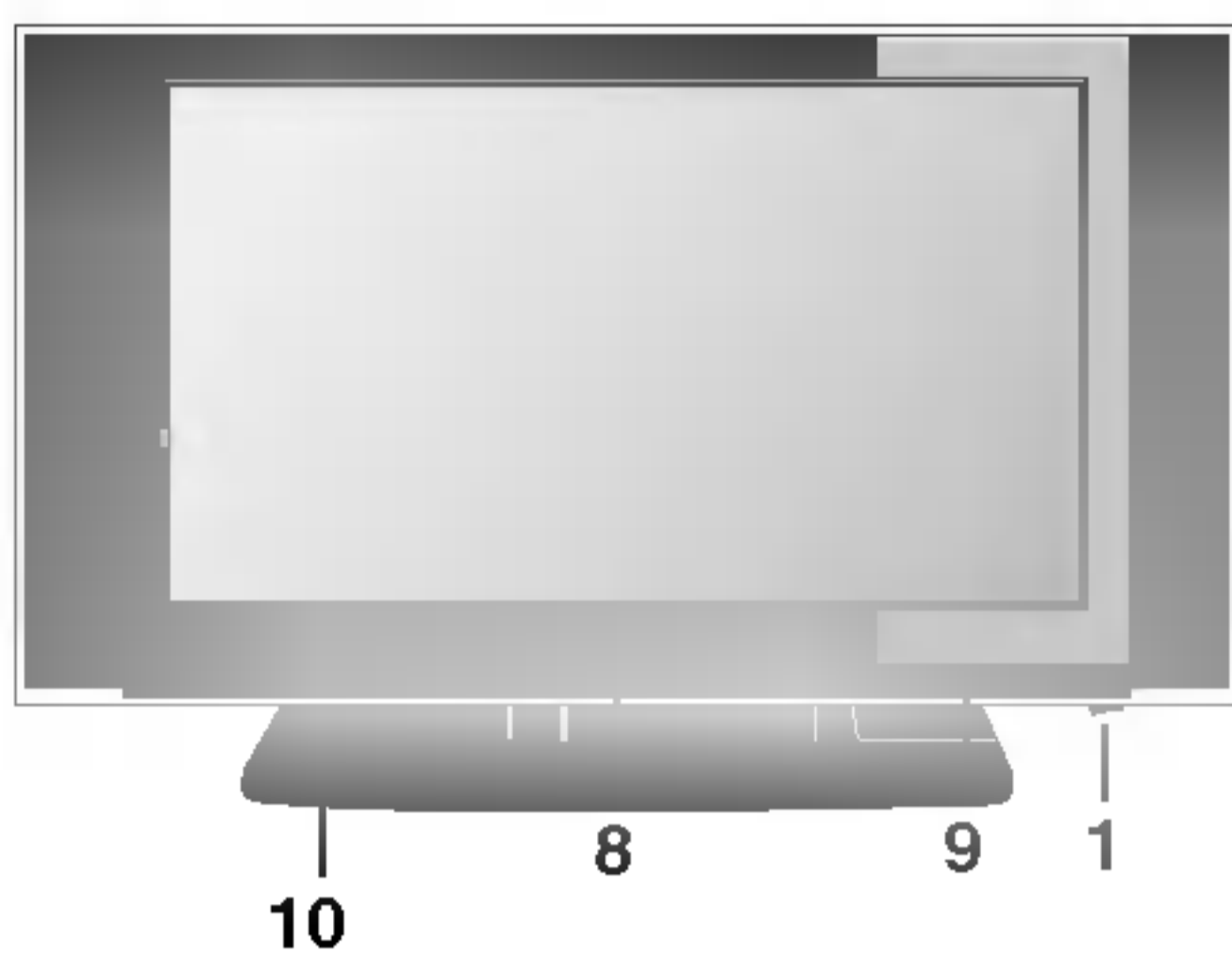

RZ-26LZ30 \*\*\*

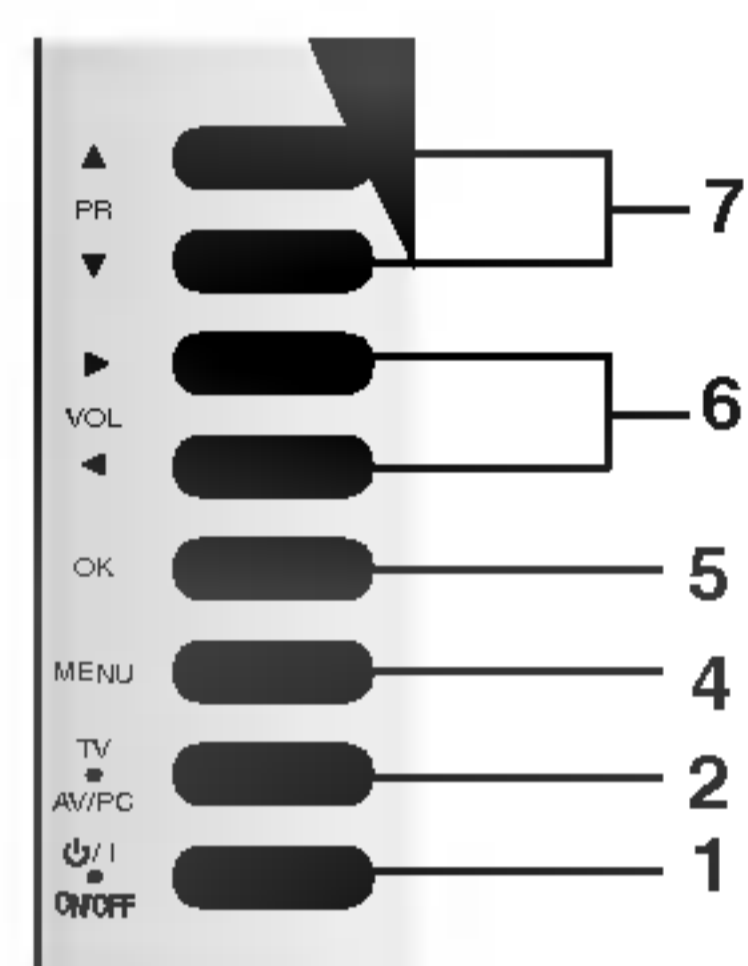
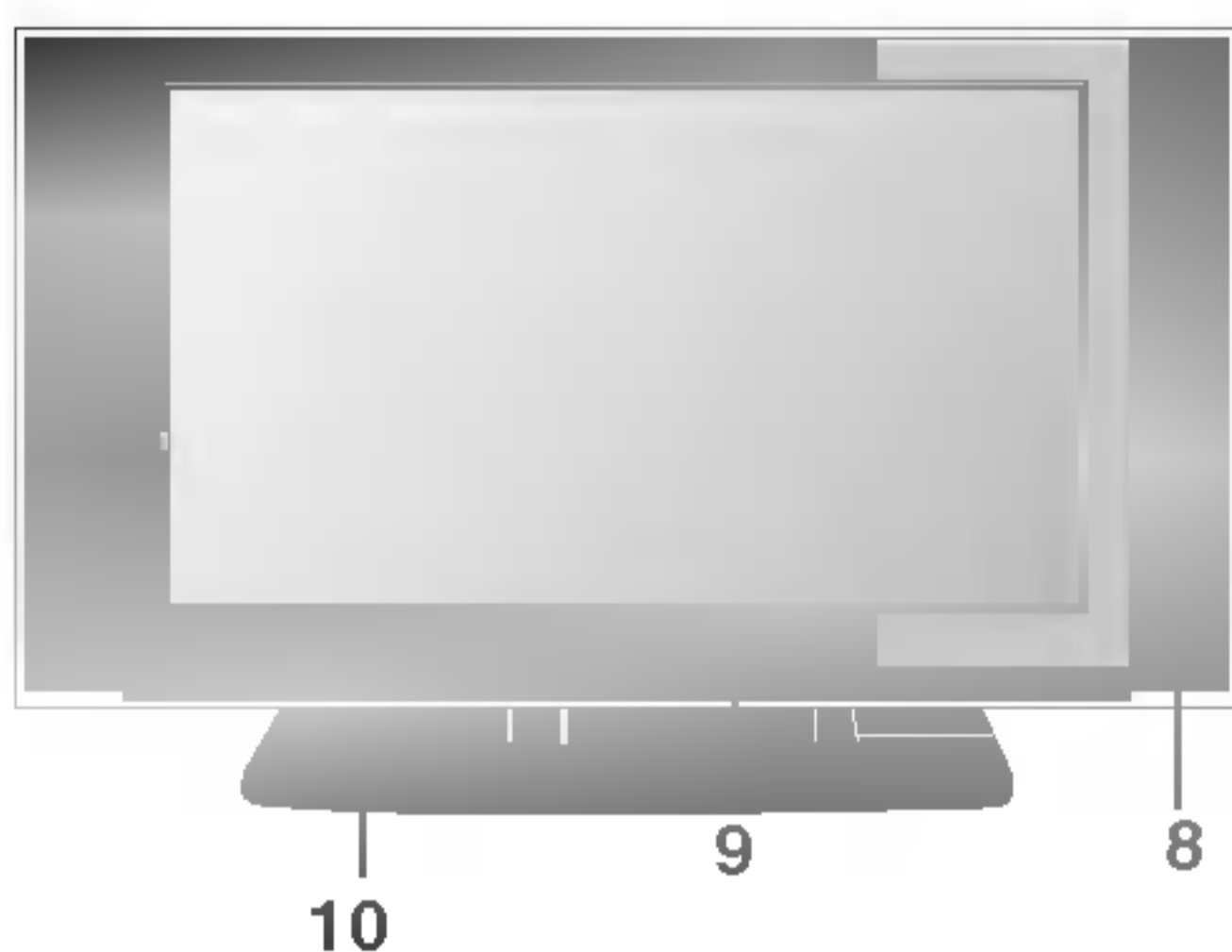

RZ-17LZ50 \*\*\*

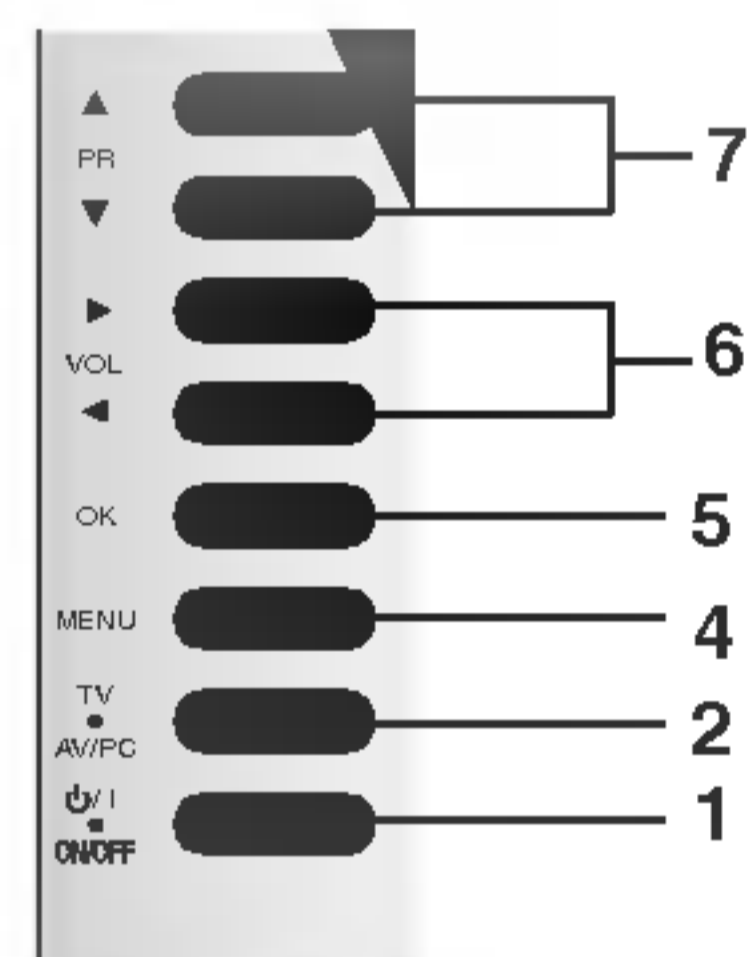
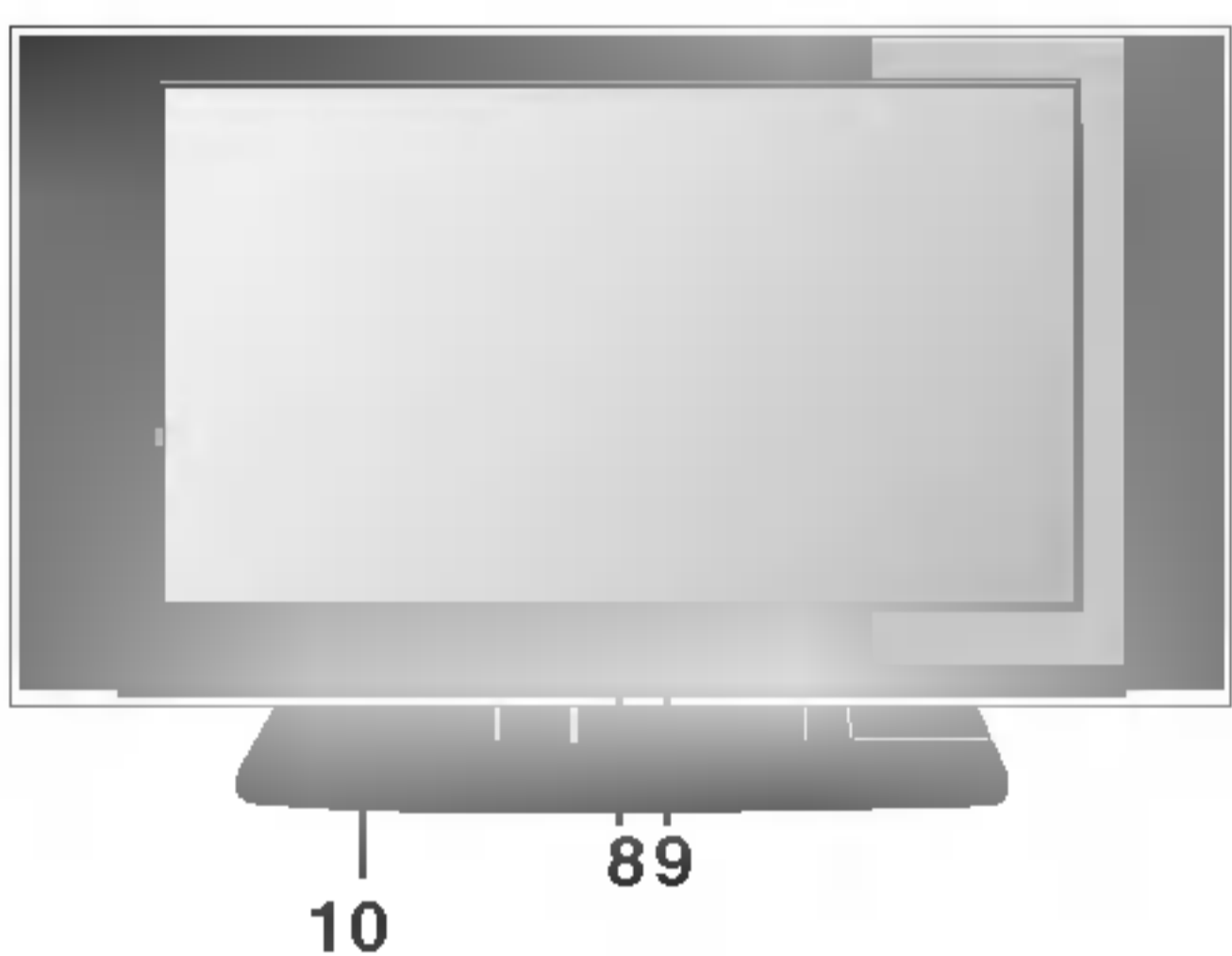

RZ-15LA70 \*\*\*

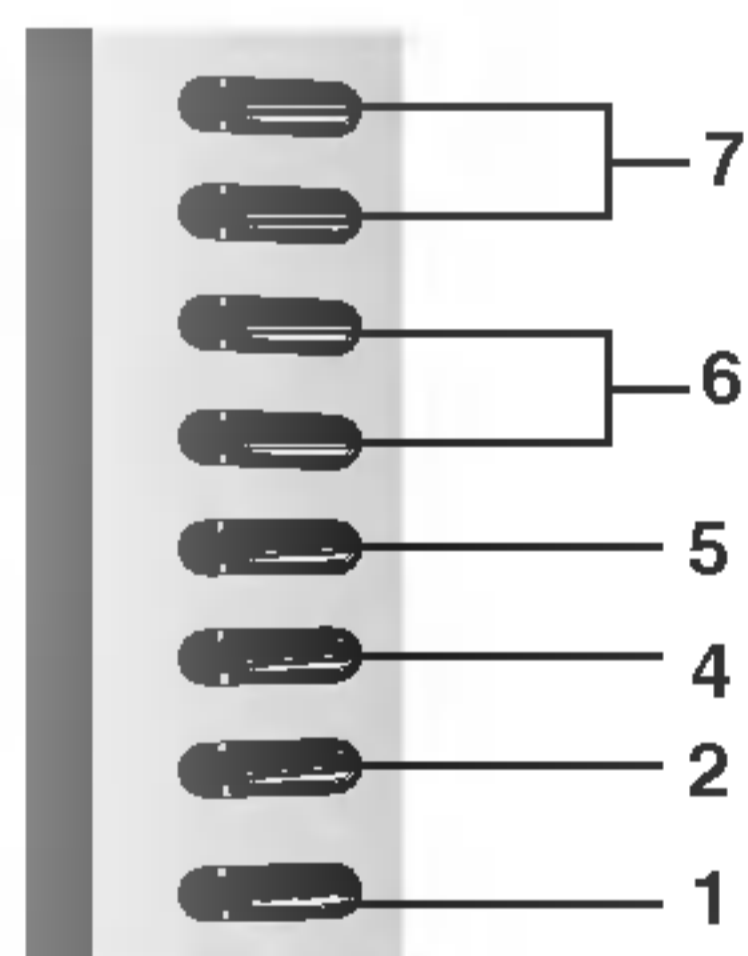
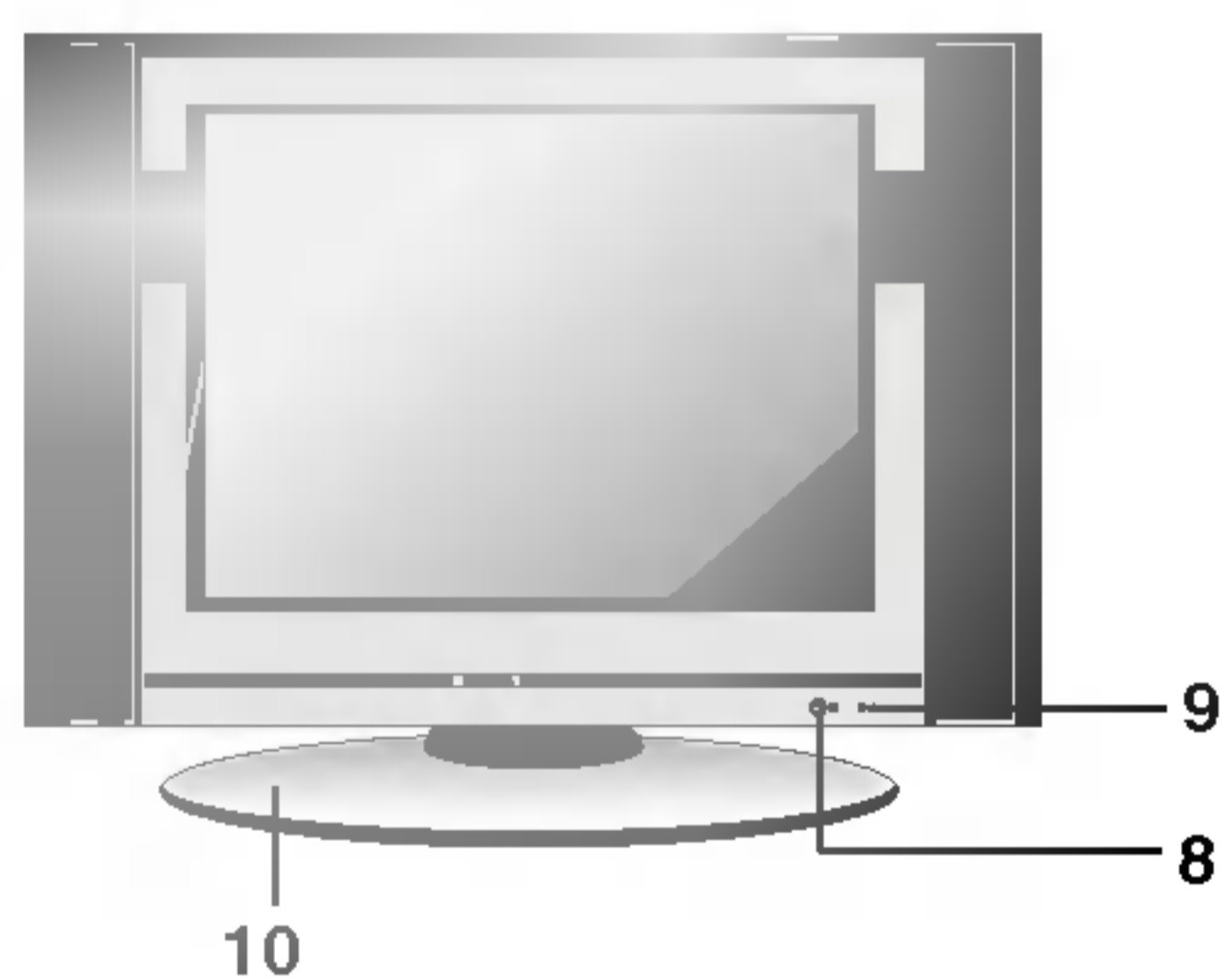

RZ-15LA66 \*\*\*

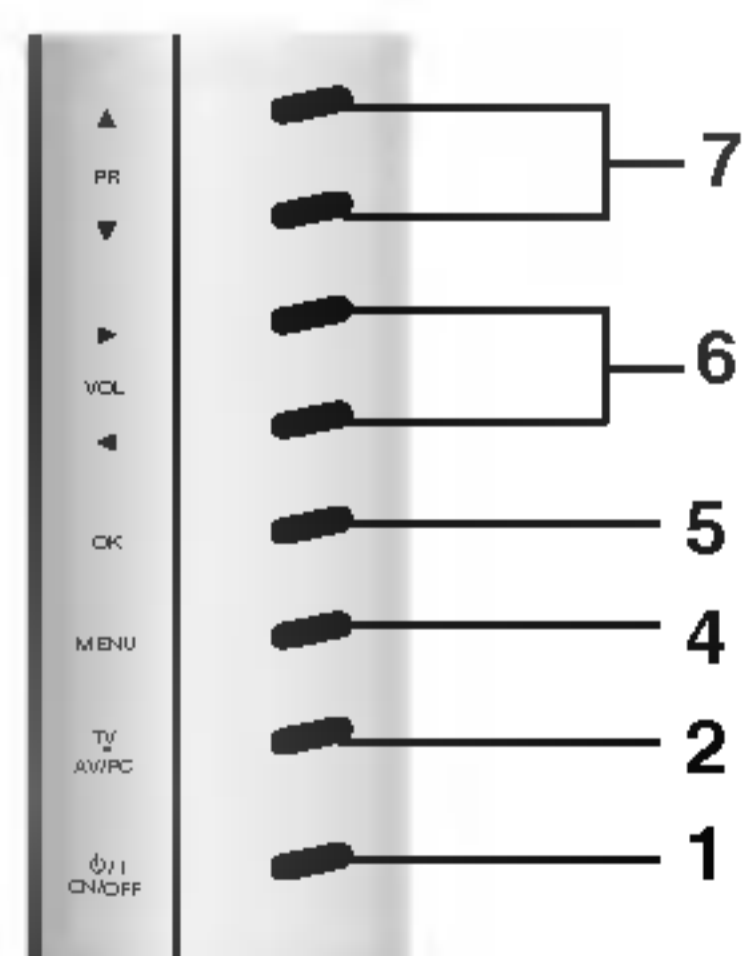
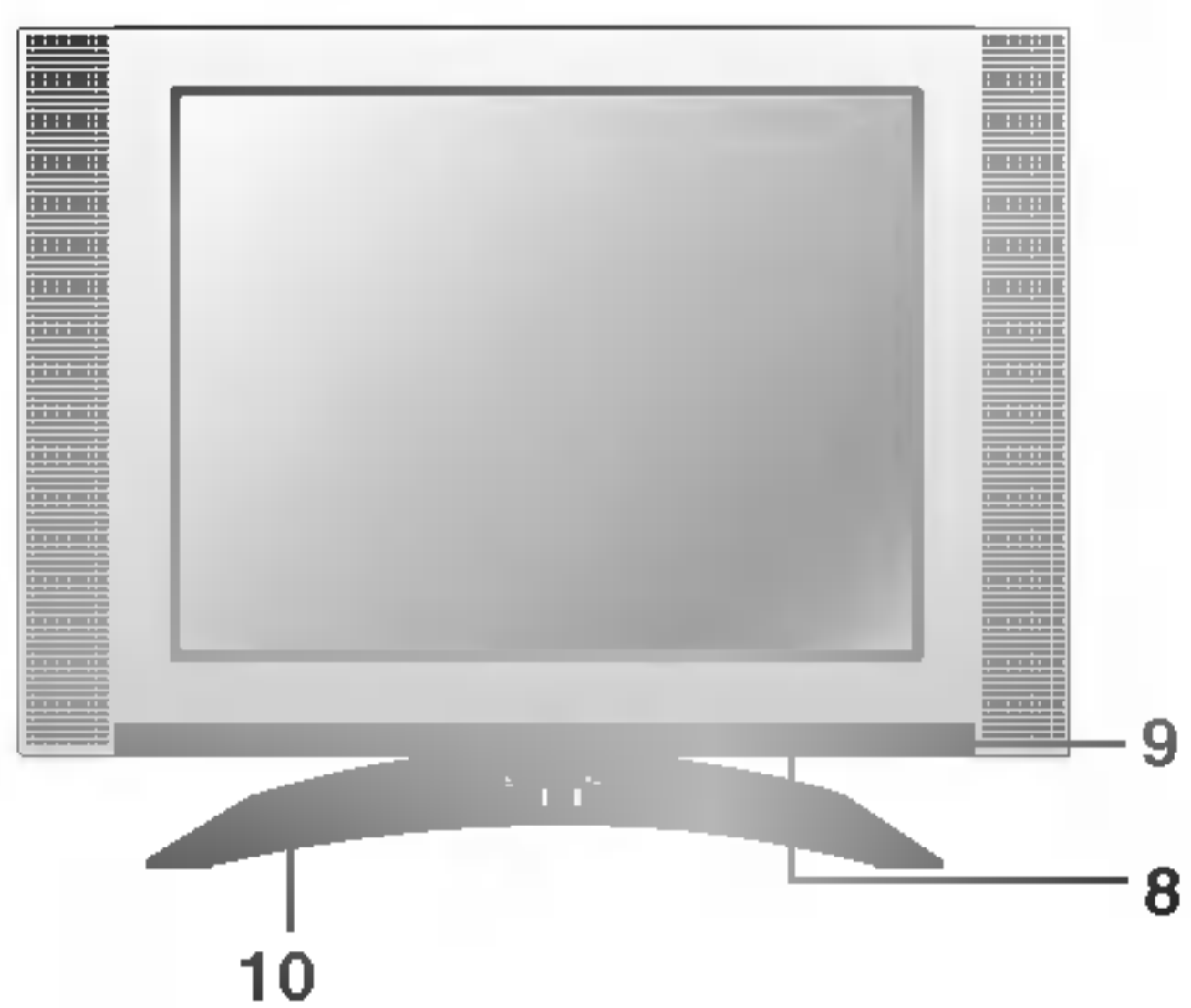



# Näppäimet ja niiden toiminnot

## Sivupaneeli

RZ-20LA70 \*\*\*

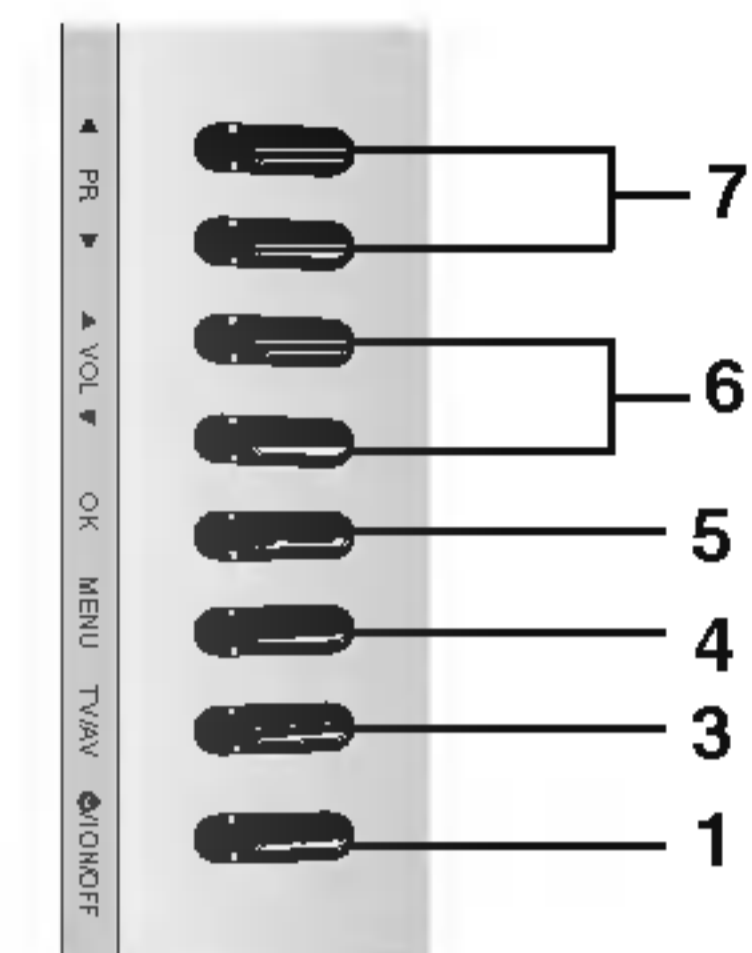
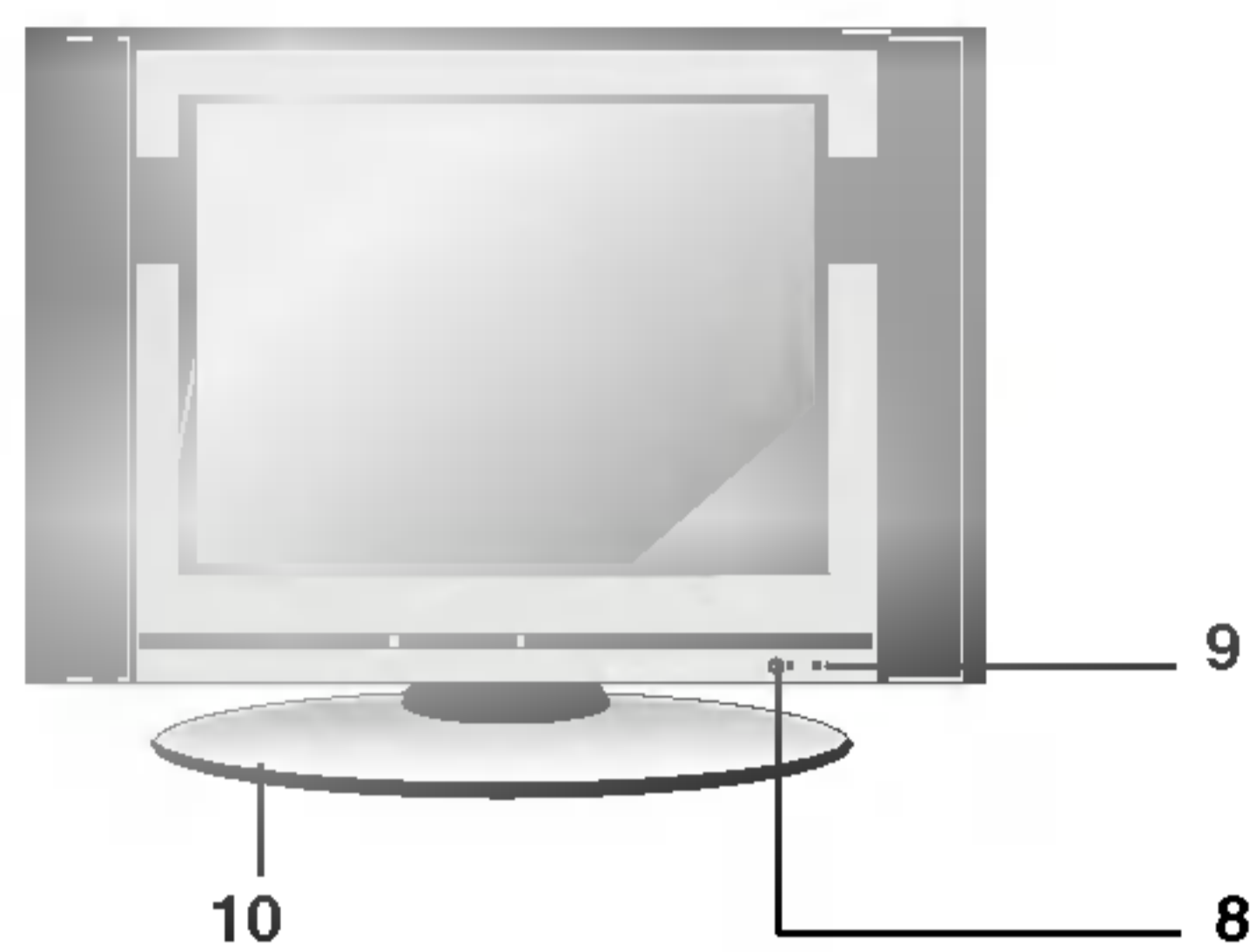

RZ-20LA66 \*\*\*

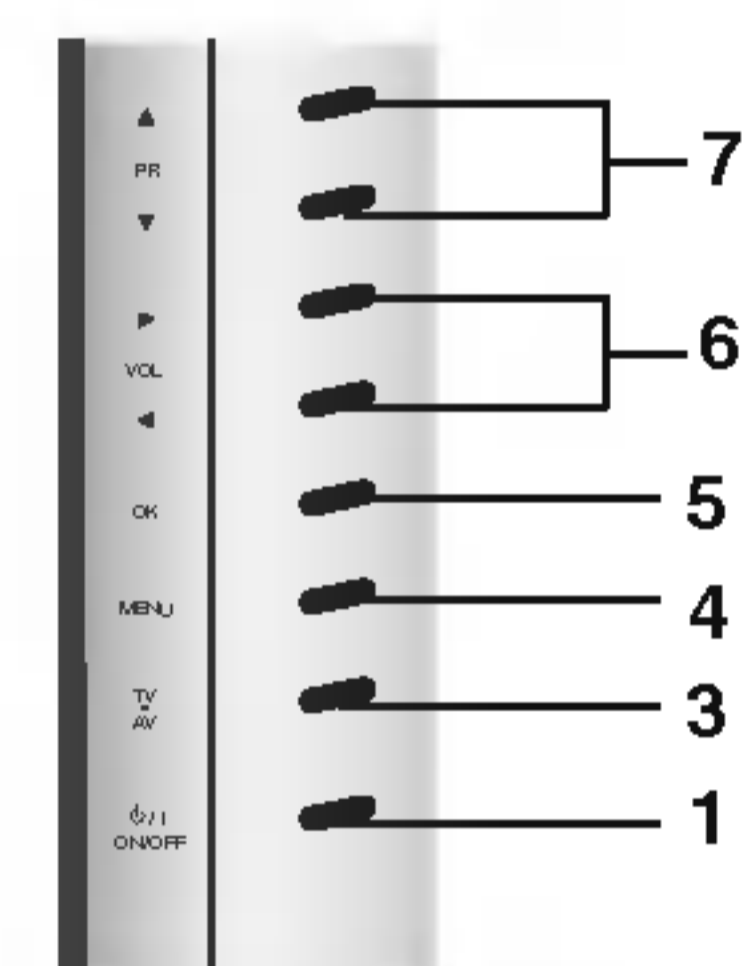
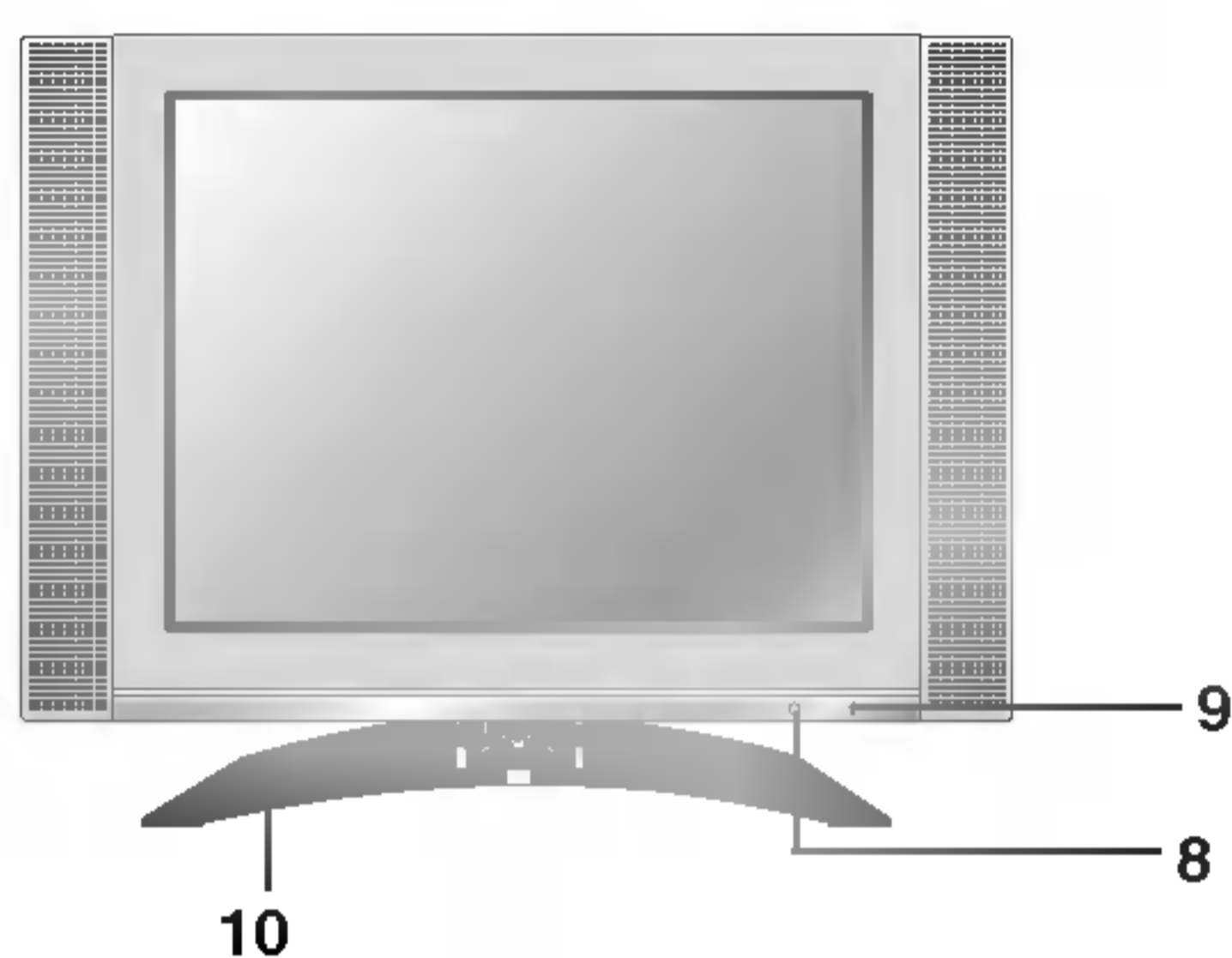

RZ-23LZ41 \*\*\*

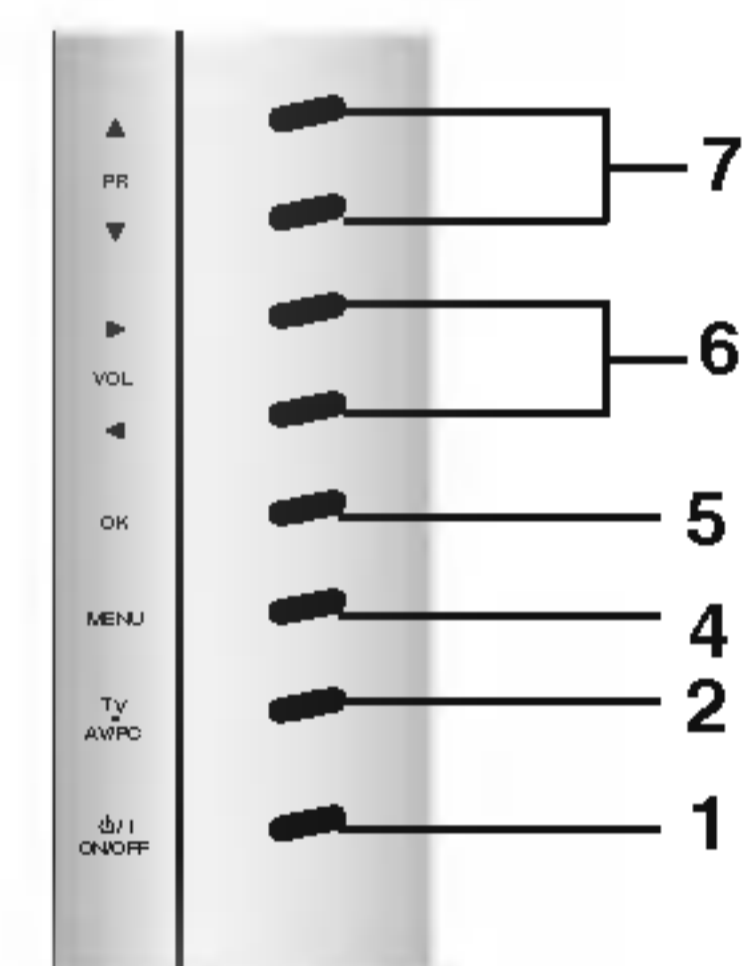
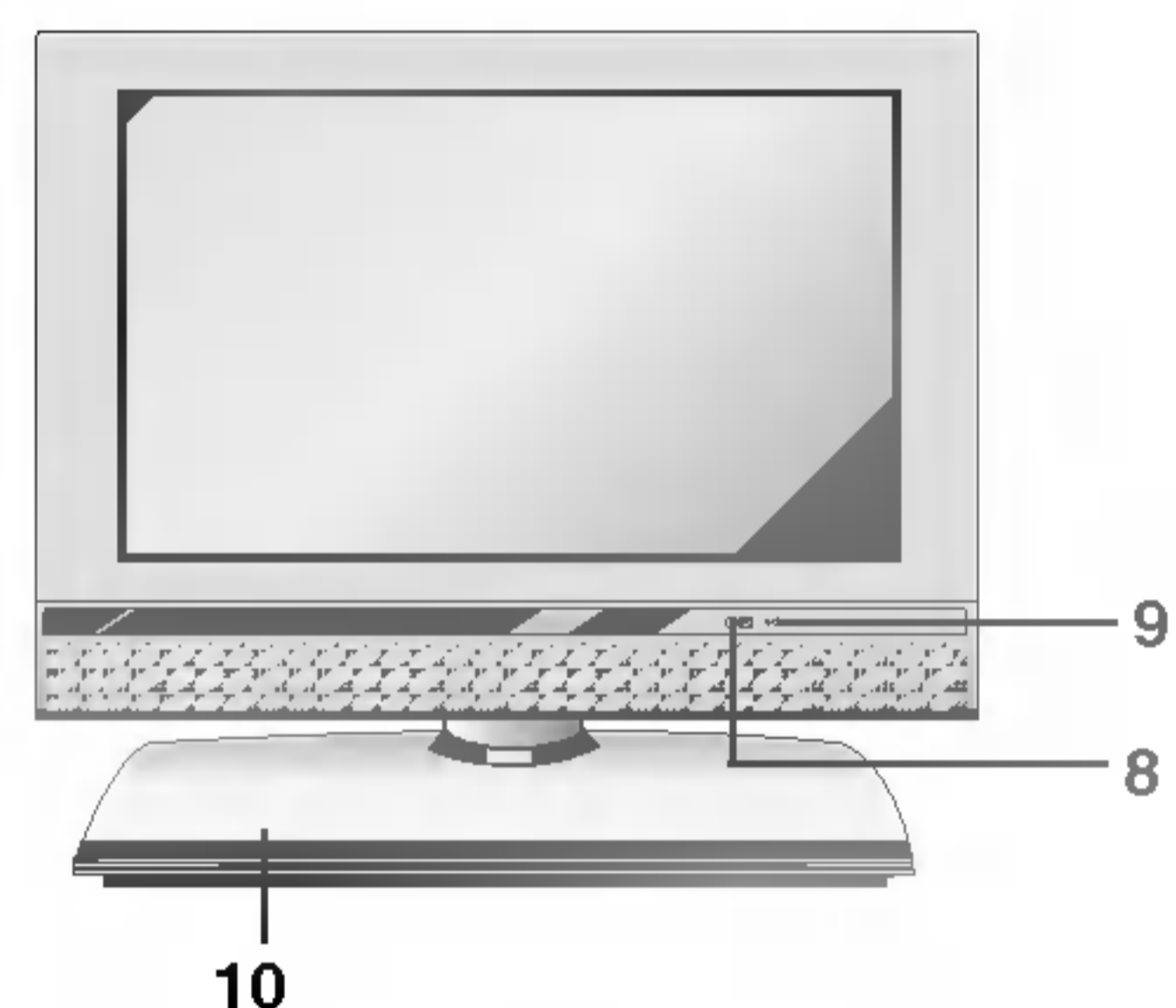

RZ-20LZ50 \*\*\*

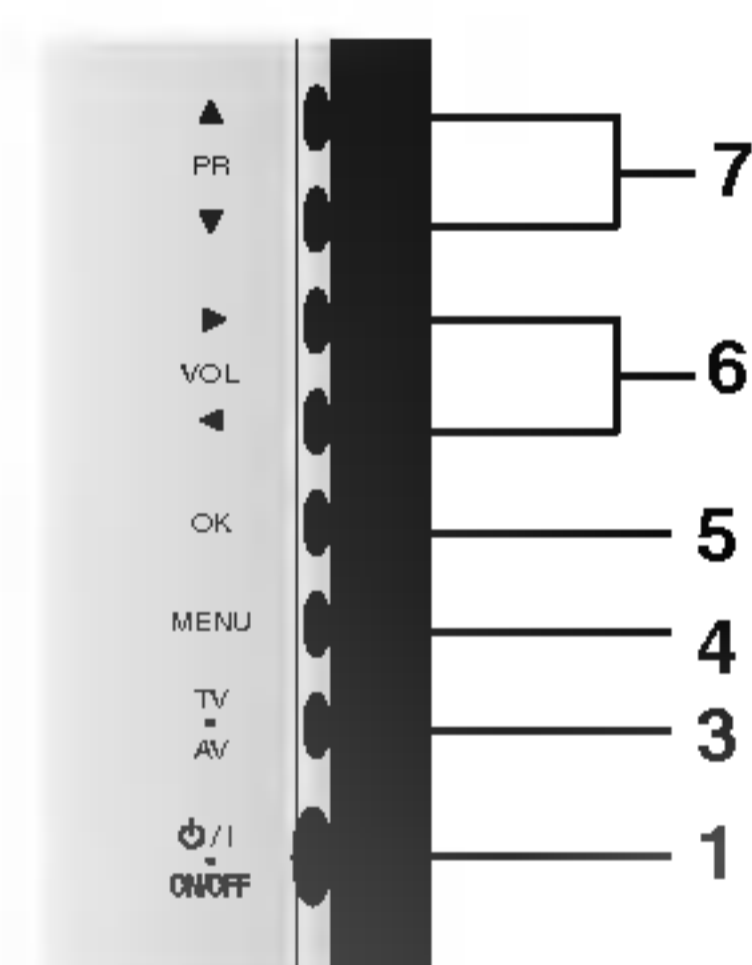
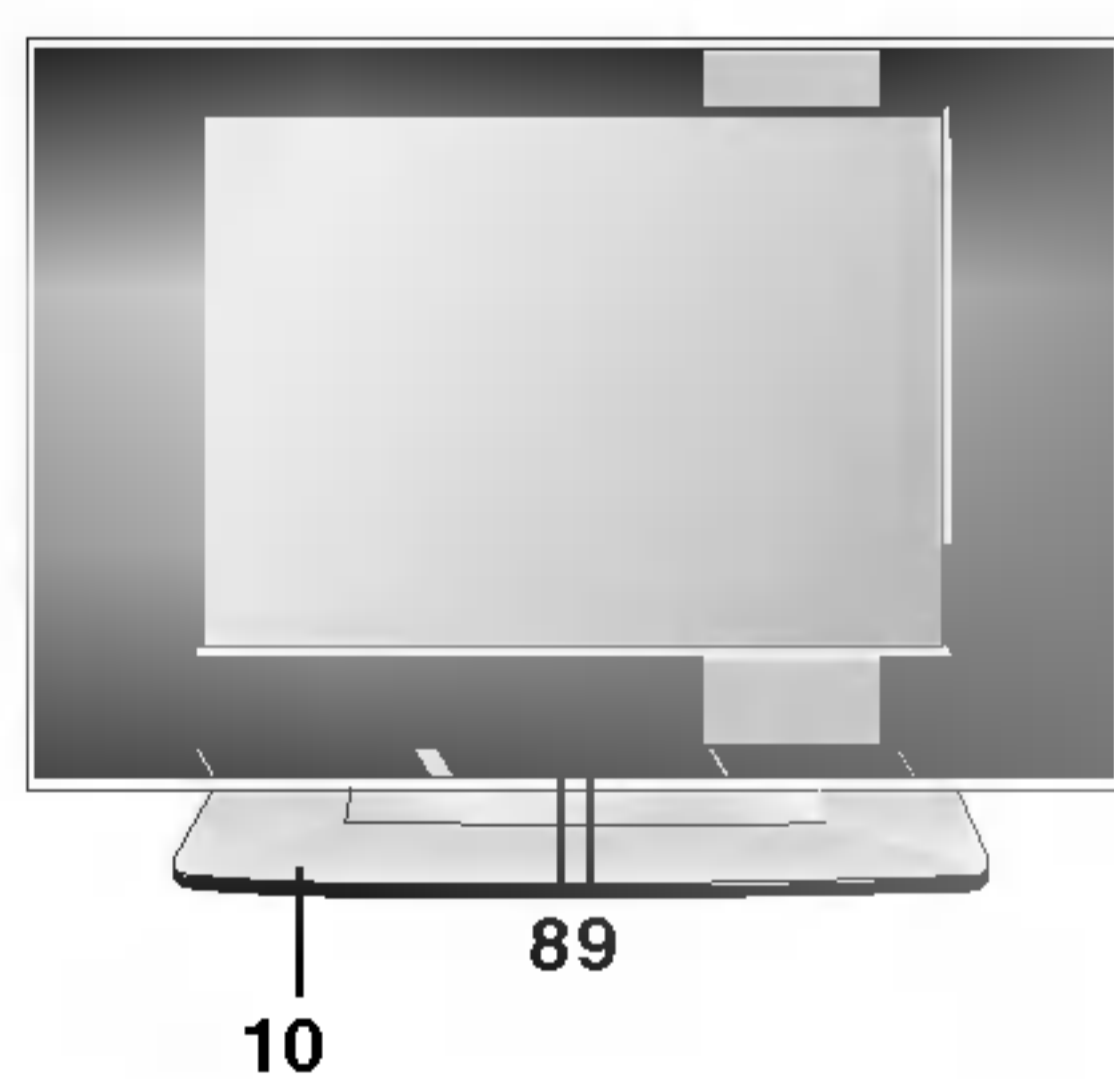

RZ-20LA90 \*\*\*

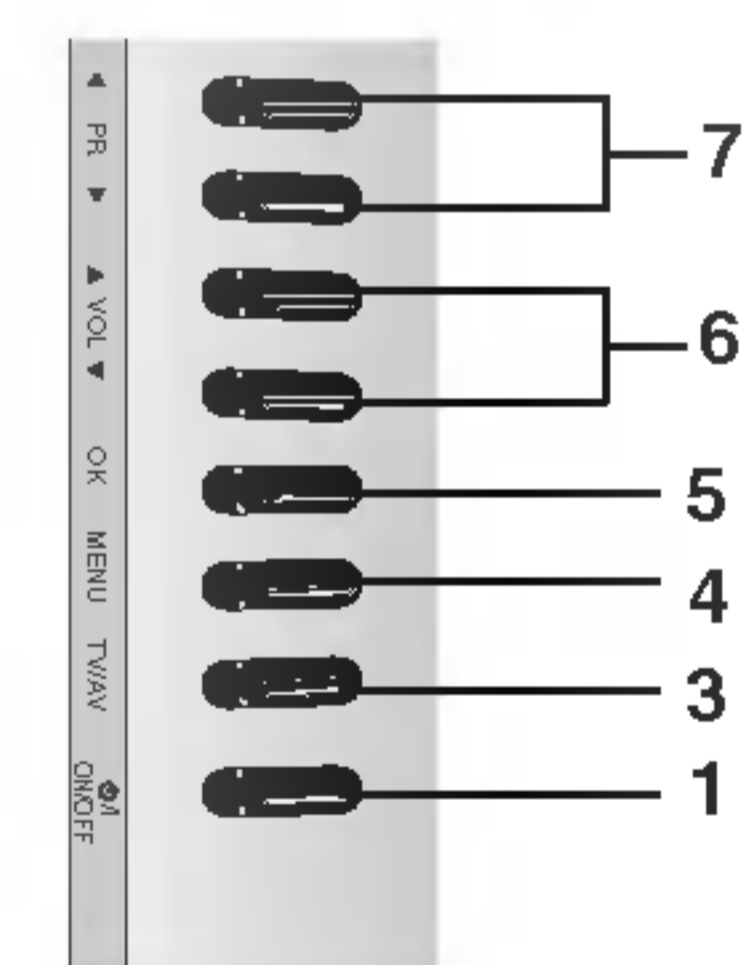
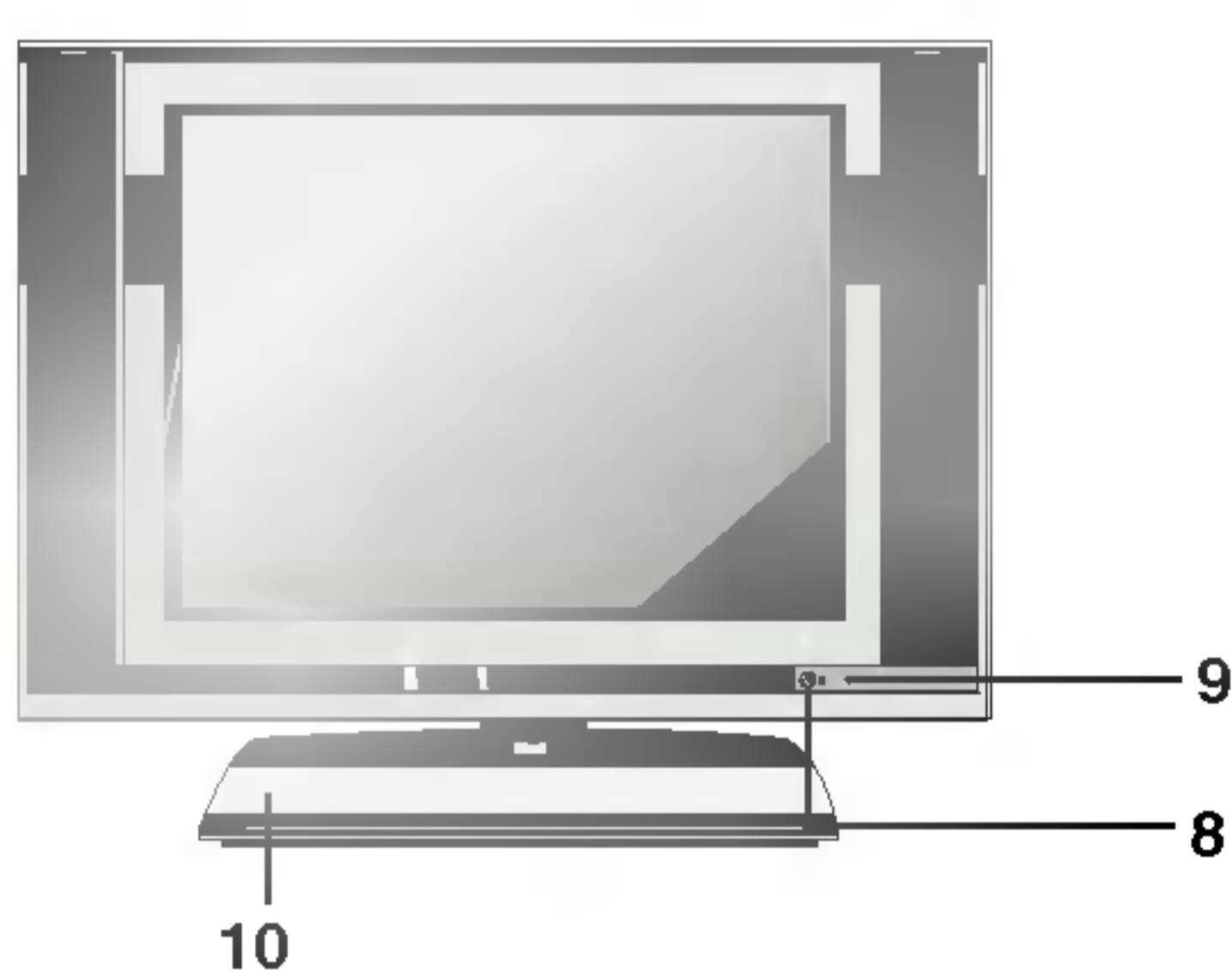

---

# Näppäimet ja niiden toiminnot

---

RZ-17LZ40 \*\*\*

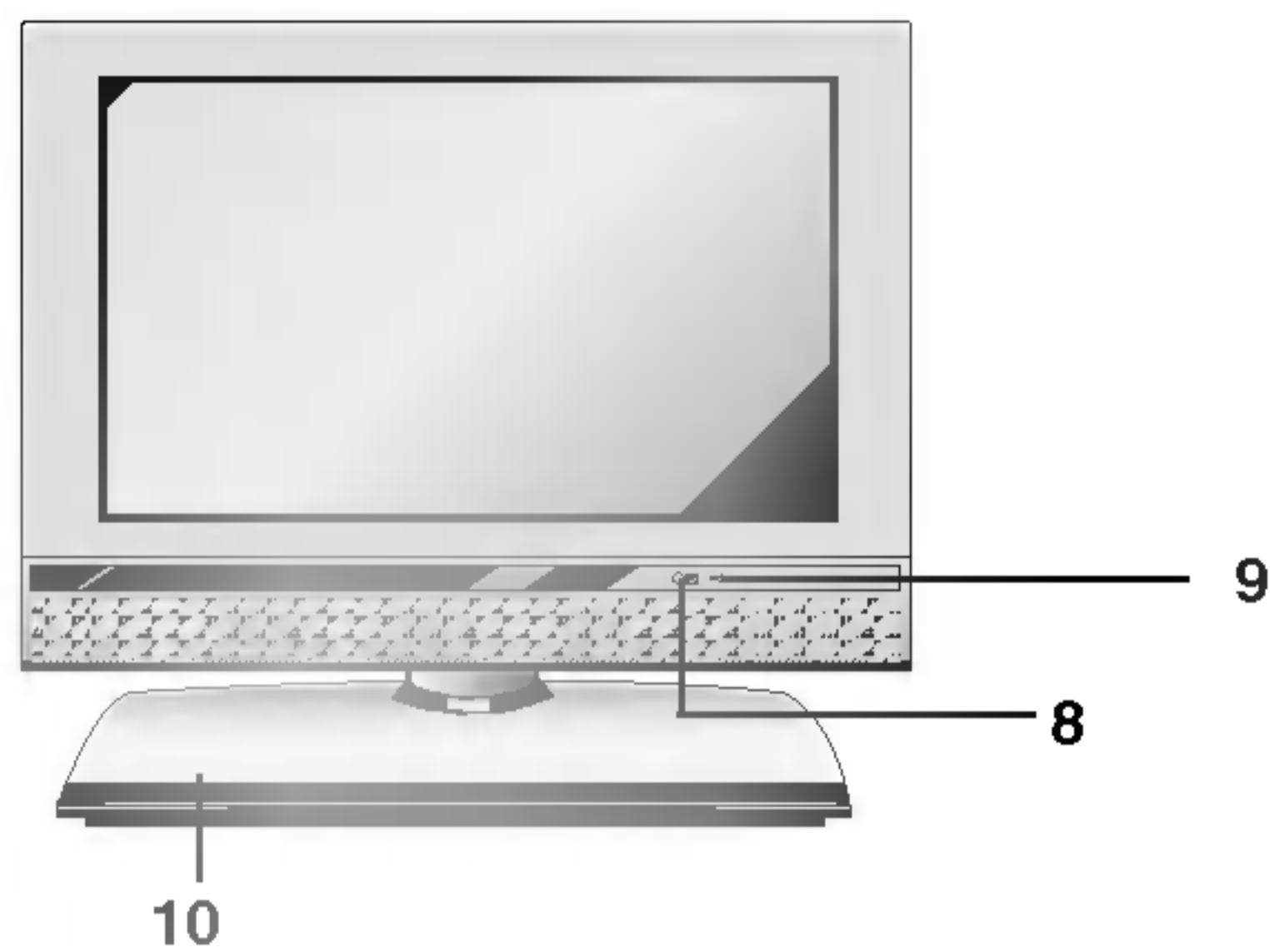

## Yläpaneeli

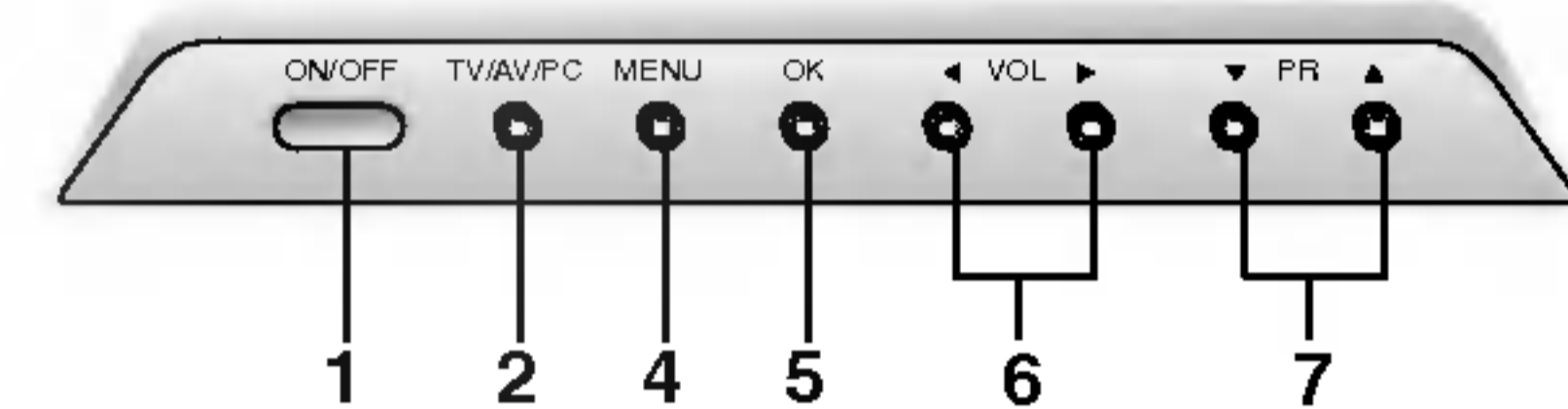

- 1. PÄÄLLÄ/POIS (⏻)**  
Kytkee laitteen valmiustilasta päälle ja päinvastoin.
- 2. TV/AV/PC**  
Valitsee TV-, AV- tai PC-tilan.  
Poistaa valikon näytöltä.  
Kytkee laitteen valmiustilasta päälle.
- 3. TV/AV**  
Valitsee TV- tai AV-tilan.  
Poistaa valikon näytöltä.  
Kytkee laitteen valmiustilasta päälle.
- 4. MENU**  
Valitsee valikon.
- 5. OK**  
Valinnan hyväksyminen tai valittuna olevan tilan näyttö.
- 6. ◀ / ▶ (Äänenvoimakkuus alas/ylös)**  
Säätää äänenvoimakkuutta.  
Säätää valikoiden asetuksia.
- 7. ▲ / ▼ (Kanava ylös/alas)**  
Valitsee kanavan tai valikon kohteen.  
Kytkee laitteen valmiustilasta päälle.
- 8. KAUKOSÄÄTIMEN VASTAANOTIN**
- 9. VIRRAN MERKKIVALO (⏻)**  
Palaa punaisena valmiustilassa.  
Palaa vihreänä, kun laite on päällä.
- 10. Jalusta (lisävaruste)**



# Perustoiminnot

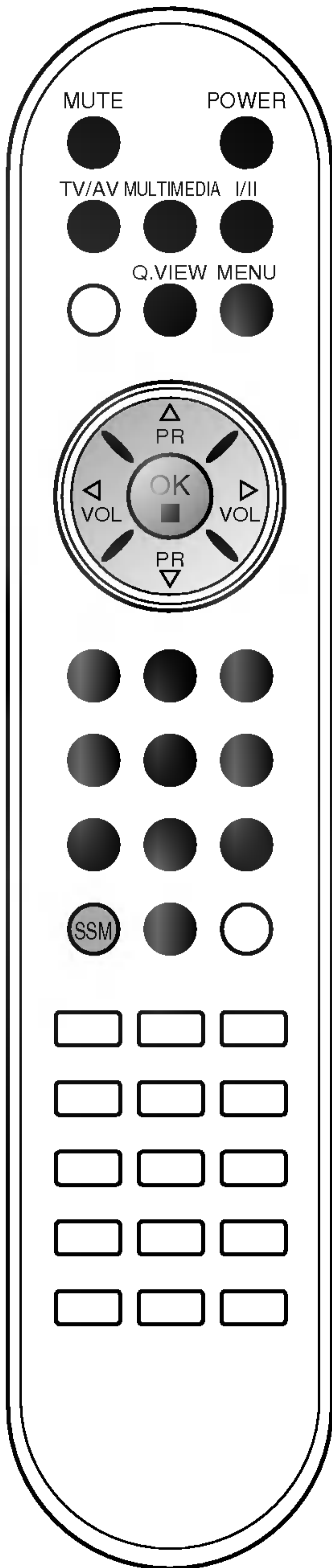

## Päälle- ja poiskytkentä

1. Paina kaukosäätimen **POWER**, **▲ / ▼**-, **TV/AV**-, **MULTIMEDIA**- (**lisävaruste**) tai numeronäppäimiä laitteen kytkemiseksi päälle.
2. Paina **POWER**-näppäintä sammuttaaksesi laitteen valmiustilaan.
3. Paina päävirtakytkintä virran katkaisemiseksi kokonaan.

**Huom :** Jos pistotulppa irrotetaan pistorasiasta TV:n ollessa päällä, laite kytkeytyy takaisin päälle, kun pistotulppa kytketään takaisin.

## Ohjelmapaikan valinta

Voit selata ohjelmapaikkoja **▲ / ▼**- tai numeronäppäimillä.

## Äänenvoimakkuuden säätö

Paina **◀ / ▶**- näppäintä äänenvoimakkuuden säätämiseksi.

## Pikavalinta

Paina **Q.VIEW**-näppäintä valitaksesi viimeksi katsomasi ohjelmapaikan.

**Huom :** Tämä toiminto toimii vain, kun lempikanava on kytketty pois päältä. Muutoin jokainen tämän näppäimen painallus valitsee tallennetun lempikanavan.

## Mykistystoiminto

Paina **MUTE**-näppäintä. Ääni kytkeytyy pois ja symboli  tulee näkyviin.

Paina uudelleen **MUTE**, **◀ / ▶**-, **I/II**-, tai **SSM**-näppäintä äänen palauttamiseksi.

## Kuvaruutunäytön kielen valinta (lisävaruste)

Kuvaruudulle tulevien valikoiden kieli voidaan valita. Valitse ensin haluamasi kieli.

1. Paina **MENU**-näppäintä ja sen paina **▲ / ▼**-näppäintä ja valitse Setup-valikon.
2. Paina **▶**-näppäintä ja sen paina **▲ / ▼**-näppäintä valitaksesi kohdan **Kieli (Language)**.
3. Paina **▶**-näppäintä ja sen Paina **▲ / ▼**-näppäintä valitaksesi haluamasi kielen.  
Kaikki kuvaruudulle tulevat valikot ovat nyt valitsemallasi kielellä.
4. Paina **OK**-näppäintä.
5. Paina **TV/AV**-näppäintä palataksesi normaaliin katseluun.

# Kuvaruutuvalikot

## Valikon valinta

1. Paina **MENU**-näppäintä ja sen paina ▲ / ▼-näppäintä toistuvasti löytääksesi tarvittavan valikon.
2. Paina ►-näppäintä ja sen paina ▲ / ▼ -näppäintä valitaksesi haluamasi valikkokohtan.
3. Ali- ja pudotusvalikkojen asetuksia voi muuttaa ◀ / ▶-näppäimillä.  
Ylöspäin valikkojen välillä pääset painamalla **OK**-näppäintä ja alaspäin pääset painamalla **MENU**-näppäintä.

### Huom :

- a. *PC -valikko (lisävaruste) ei tule näkyviin TV/AV, COMPONENT (lisävaruste)-tilassa.*
- b. *Valikot eivät toimi teksti-TV -tilassa.*
- c. *Joissakin malleissa kohtaa **Kieli (Language) search** ei näy.*

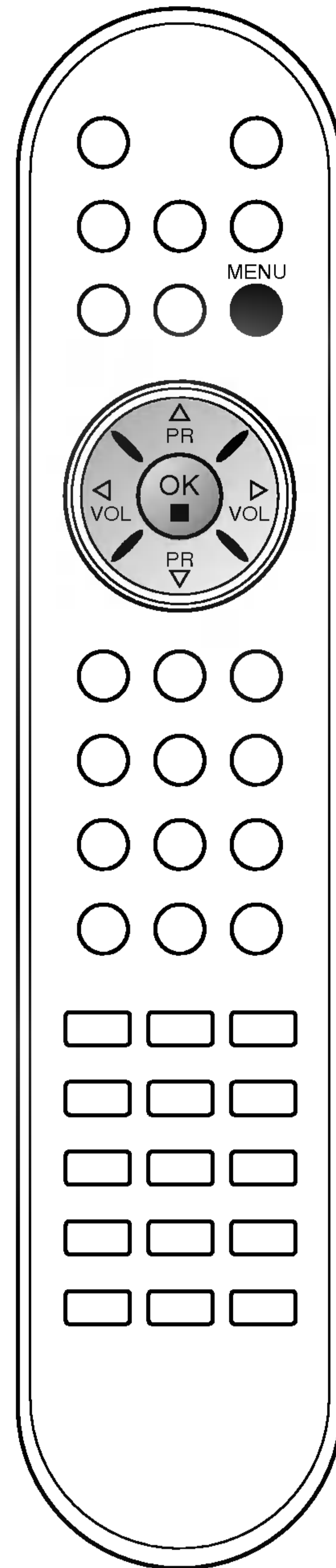
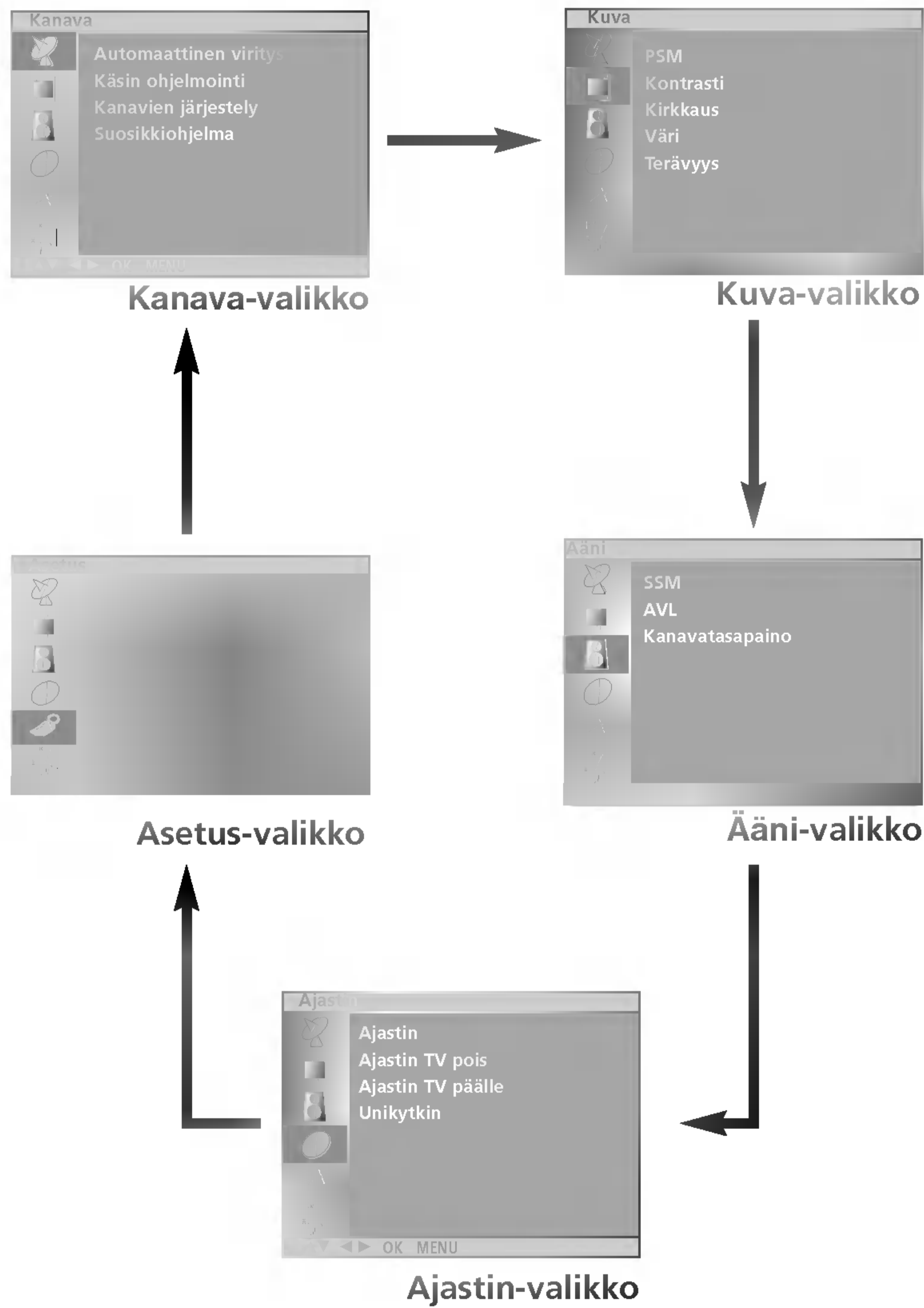

# TV-kanavien viritys

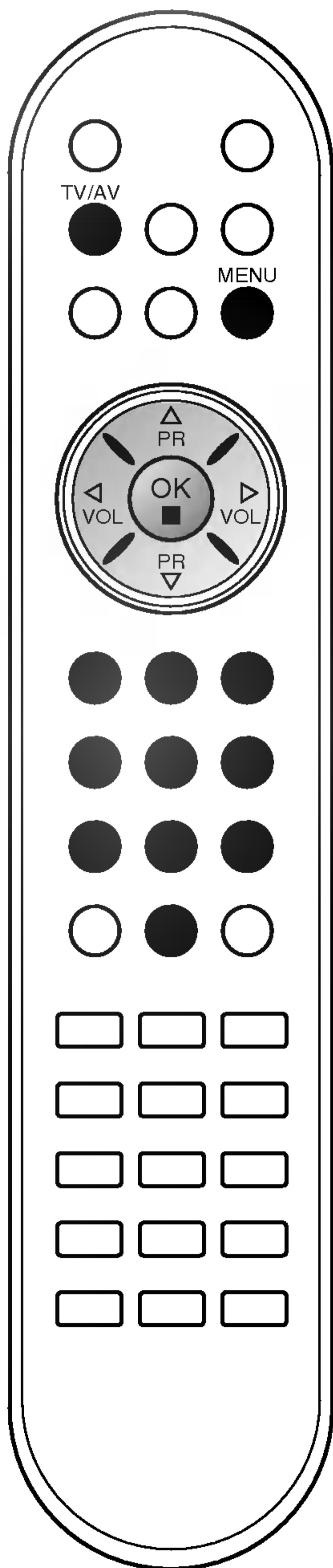
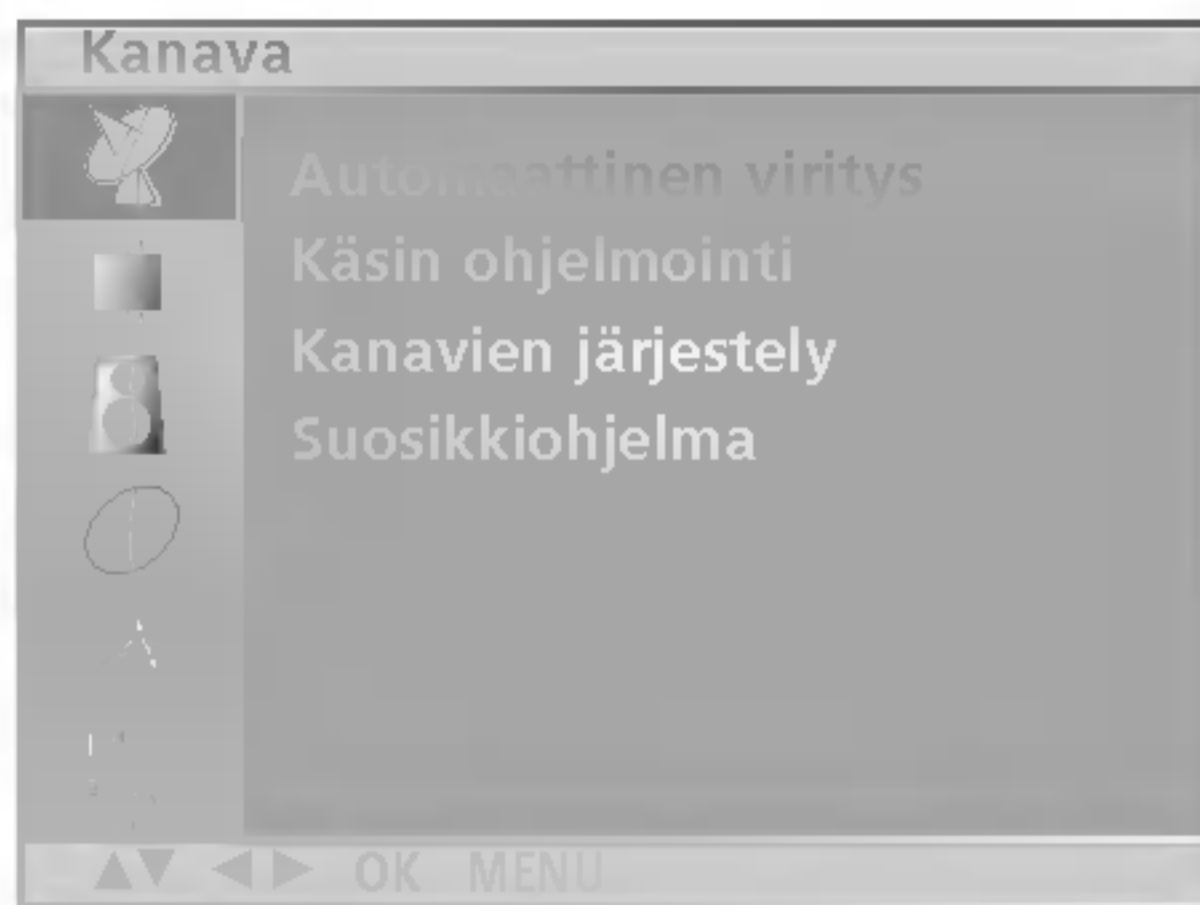

Tähän televisioon voidaan tallentaa jopa 100 TV-kanavaa (0-99). Kun olet kerran tallentanut kanavat, voit selata niitä ▲ / ▼-näppäimillä tai numeronäppäimillä. Kanavat voidaan virittää ohjelma-  
paikkoihin joko automaattisesti tai käsin.

## Kanavien automaattiviritys

Tällä menetelmällä voidaan tallentaa kaikki vastaanottokelpoiset kanavat. Suosittelemme, että käytät automaattiviritystä TV:n käyttöönoton yhteydessä.

1. Paina **MENU**-näppäintä ja sitten ▲ / ▼-näppäintä valitaksesi Kanava-valikon.
2. Paina ►-näppäintä ja sen Paina ▲ / ▼-näppäintä ja valitse **Automaattinen viritys**.



3. Paina ►-näppäintä. Valitse TV-järjestelmä ►-painikkeella ja paina sitten **System (Järjestelmä)-valikon** ▲ / ▼-painiketta ;  
**BG** : PAL B/G, SECAM B/G (Eurooppa/Itä-Eurooppa)  
**I** : PAL I/II (UK / Irlanti)  
**DK** : PAL D/K, SECAM D/K (Itä-Eurooppa)  
**L** : SECAM L/L' (Ranska)  
**M** : (Yhdysvallat/Korea/Filippiinit)
4. Paina **OK**-näppäintä.
5. Paina ▲ / ▼-näppäintä ja valitse **Tallenna alkaen**.
6. Valitse aloittava ohjelmapaikan numero ◀ / ▶-näppäimellä tai numeronäppäimillä. Alle 10:n olevien numeroiden eteen lisätään '0', esim. 5 on siis '05'.
7. Paina ▲ / ▼-näppäintä ja valitse **Haku**.
8. Paina ►-käynnistääksesi automaattivirityksen.



Kaikki alueella näkyvät TV-kanavat tallennetaan. Kanavan nimi tallennetaan niille kanaville, jotka lähettävät VPS- (Video Programme Service), PDC- (Programme Delivery Control) tai teksti-TV-signaalia. Jos kanavan nimeä ei välitetä, se tallennetaan joko C-(V/UHF 01-69) tai S-kanavana (kaapeli 01-47), jota seuraa numero.

Automaattiviritys lopetetaan painamalla **MENU**-näppäintä. Kun automaattiviritys on valmis, **Kanavien järjestely**-valikko ilmestyy kuvaruudulle. Katso Ohjelmapaikkojen järjestäminen -kappaletta tallennettujen kanavien järjestämiseksi.

9. Paina **TV/AV**-näppäintä palataksesi normaaliin katseluun.



# TV-kanavien viritys

## Kanavien käsiviritys

Kanavien käsiviritys mahdollistaa kanavien virittämisen ja niiden järjestämisen haluttuun järjestykseen käsin. Voit myös antaa jokaiselle kanavapaikalle viisimerkkisen nimen.

1. Paina **MENU**-näppäintä ja sitten **▲ / ▼**-näppäintä valitaksesi Kanava-valikon.
2. Paina **▶**-näppäintä ja sen paina **▲ / ▼**-näppäintä ja valitse **Käsin ohjelmointi**.
3. Paina **▶**-näppäintä ja sen paina **▲ / ▼**-näppäintä ja valitse **Tallennus**.

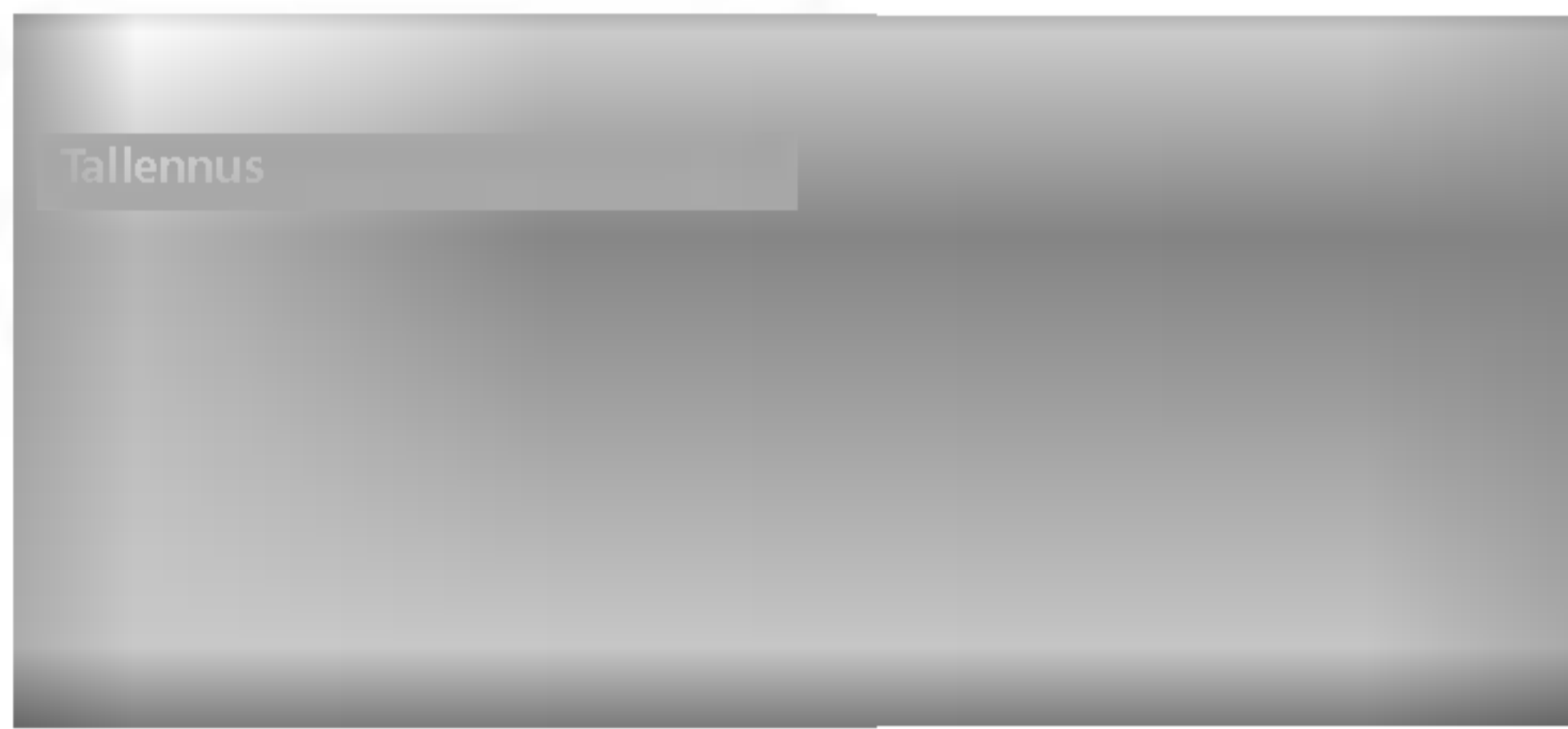

4. Valitse haluamasi ohjelmapaikan numero (0–99) **◀ / ▶**-näppäimellä tai NUMERO-näppäimillä **Tallennus**-valikosta. Alle 10:n olevien numeroiden eteen lisätään '0', esim. 5 on siis '05'.
5. Paina **▲ / ▼**-näppäintä ja valitse **System**.
6. Valitse TV-järjestelmä **▶**-painikkeella ja paina sitten **System (Järjestelmä)**-valikon **◀ / ▶**-painiketta ;  
**BG** : PAL B/G, SECAM B/G (Eurooppa/Itä-Eurooppa)  
**I** : PAL I/II (UK / Irlanti)  
**DK** : PAL D/K, SECAM D/K (Itä-Eurooppa)  
**L** : SECAM L/L' (Ranska)  
**M** : (Yhdysvallat/Korea/Filippiinit)
7. Paina **OK**-näppäintä.
8. Paina **▲ / ▼**-näppäintä ja valitse **Kanava**.
9. Paina **▶G**-painiketta ja valitse sitten **Kanava**-valikosta **VHF/UHF** tai **Cable (Kaapeli)** painamalla **▲ / ▼**-painiketta. Jos mahdollista, valitse kanavan numero suoraan numeronäppäimillä. Alle 10:n olevien numeroiden eteen lisätään '0', esim. 5 on siis '05'.
10. Paina **OK**-näppäintä.
11. Paina **▲ / ▼**-näppäintä ja valitse **Haku**.
12. Jatka avattavan **Haku**-valikon selaamista painamalla **▶** -painiketta ja sitten **◀ / ▶**-painiketta. Kun kanava löytyy, etsintä pysähtyy. Haku pysähtyy, kun kanava löytyy.



13. Paina **OK** tallentaaksesi kanavan.
14. Seuraavan kanavan tallentamiseksi toista kohdat 3 - 13.
15. Paina **TV/AV**-näppäintä palataksesi normaaliin katseluun.

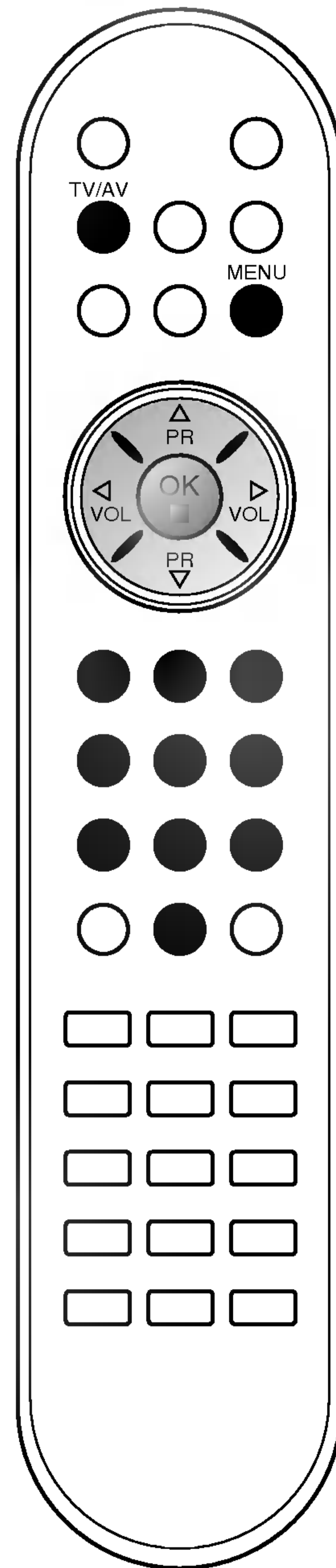

# TV-kanavien viritys



## Nimen antaminen kanavalle

1. Toista vaiheet 1 - 2 kohdasta "Kanavien käsiviritys".
2. Paina ►-näppäintä ja sen paina ▲ / ▼-näppäintä ja valitse **Nimi**.
3. Paina ►-näppäintä ja sen paina ▲ / ▼-näppäintä. Voit käyttää merkkejä tyhjä, + ja - sekä numeroita 0 - 9 ja kirjaimia A - Z. With the ◀ button you can select in the opposite direction.
4. Siirry seuraavaan kohtaan painamalla ◀ / ▶ ja valitse toinen merkki samoin kuin edellä, jne.
5. Paina **OK** tallentaaksesi kanavan.
6. Paina **TV/AV**-näppäintä palataksesi normaaliin katseluun.

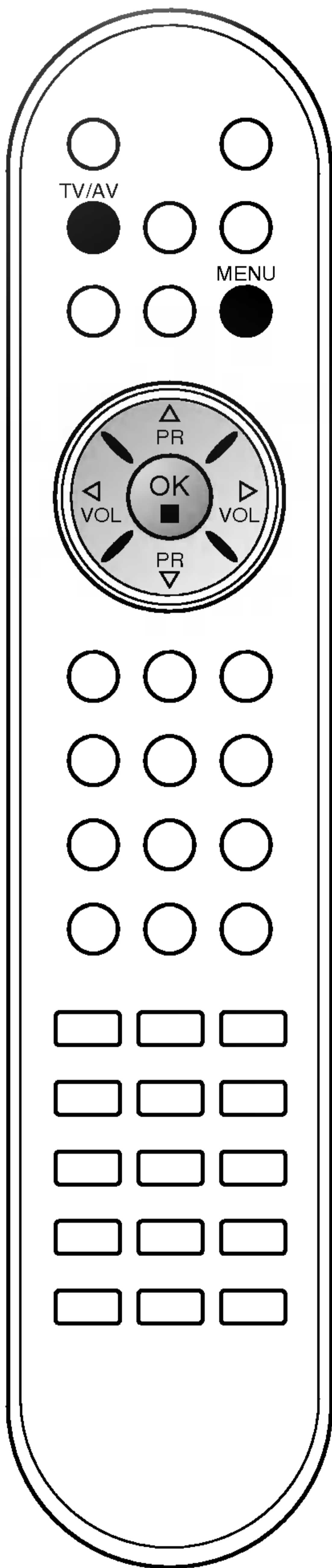

# TV-kanavien viritys

## Ohjelmapaikkojen järjestäminen

Tällä toiminnolla voit poistaa tai ohittaa tallennettua kanavia. Voit myös siirtää kanavia eri ohjelmapaikkoihin tai lisätä tyhjän kanavan valittuun ohjelmapaikkaan.

1. Paina **MENU**-näppäintä ja sitten **▲ / ▼**-näppäintä valitaksesi Kanava-valikon.
2. Paina **▶**-näppäintä ja sen paina **▲ / ▼** -näppäintä ja valitse **Kanavien järjestely**.
3. Paina **▶**-näppäintä nähdäksesi **Kanavien järjestely**-valikon.



## Kanavan poistaminen

1. Valitse poistettava kanava **▲ / ▼** tai **◀ / ▶**-näppäimillä.
2. Paina **PUNAISTA** näppäintä kahdesti.  
Valittu kanava poistetaan ja kaikki sen jälkeen tulevat kanavat siirtyvät pykälän ylöspäin.



## Kanavan kopiointi

1. Valitse kopioitava kanava **▲ / ▼** tai **◀ / ▶**-näppäimillä.
2. Paina **VIHREÄÄ** näppäintä.  
Kaikki seuraavat kanavat siirtyvät pykälän alaspäin.

## Kanavan siirtäminen

1. Valitse siirrettävä kanava **▲ / ▼** tai **◀ / ▶**-näppäimillä.
2. Paina **KELTAISTA** näppäintä.
3. Siirrä kanava haluttuun ohjelmapaikkaan **▲ / ▼** tai **◀ / ▶**-näppäimillä.
4. Paina **KELTAISTA** näppäintä uudelleen toiminnon suorittamiseksi.

## Ohjelmapaikan ohittaminen

1. Valitse ohitettava ohjelmapaikka **▲ / ▼** tai **◀ / ▶**-näppäimillä.
2. Paina **SINISTÄ** näppäintä. Ohitettava ohjelmapaikka muuttuu siniseksi.
3. Paina **SINISTÄ** näppäintä uudelleen ohitetun ohjelmapaikan vapauttamiseksi.  
Kun ohjelmapaikka on ohitettu, sitä ei voi valita **▲ / ▼**-näppäimellä kanavien normaalin selaamisen aikana. Jos haluat valita ohitetun ohjelmapaikan, anna sen numero suoraan numeronäppäimillä tai valitse se ohjelmapaikkojen järjestelyvalikon tai kanavataulukon kautta.

Paina **TV/AV**-näppäintä palataksesi normaaliin katseluun.

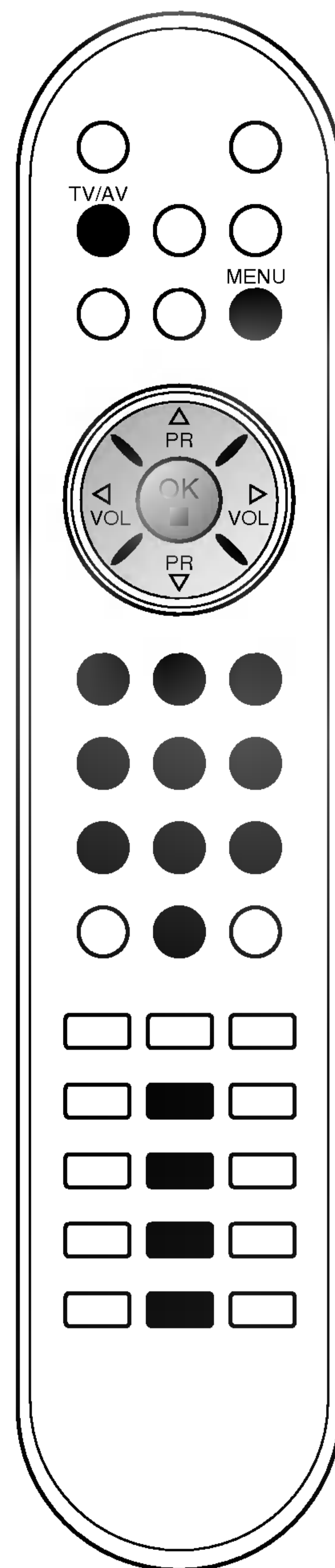
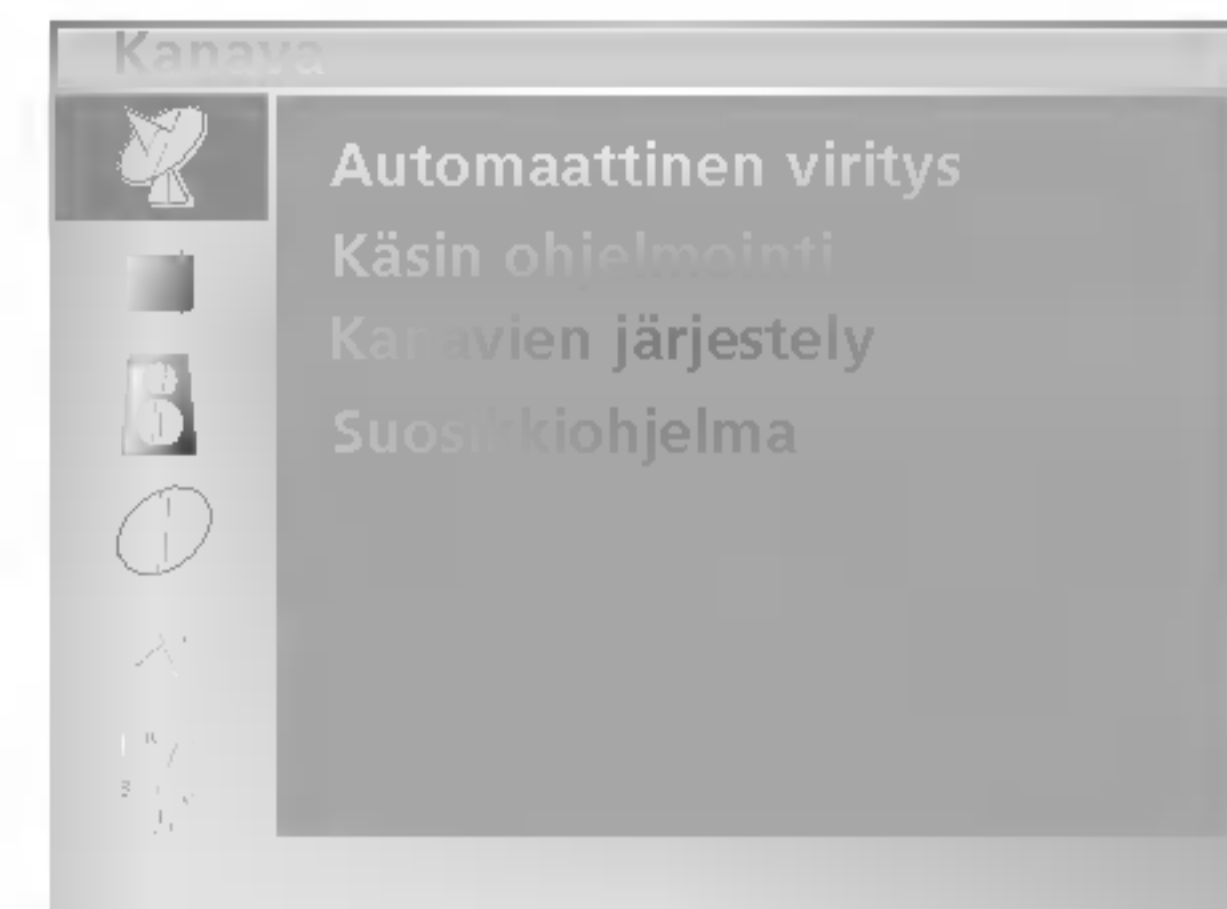



# TV-kanavien viritys

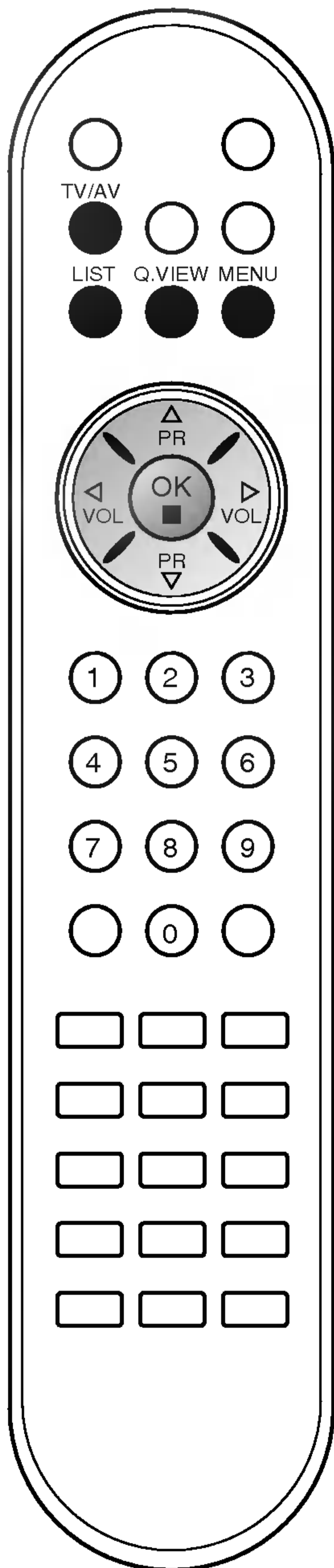

## Lempikanava

Tällä toiminnolla voit valita lempikanavasi suoraan.

1. Paina **MENU**-näppäintä ja sitten **▲ / ▼**-näppäintä valitaksesi Kanava-valikon.
2. Paina **▶**-näppäintä ja sen paina **▲ / ▼**-näppäintä ja valitse **Suosikkiohjelma**.



3. Paina **▶**-näppäintä ja sen paina **▲ / ▼**-näppäintä ja valitse **Päällä** tai **Pois**.
4. Paina **▲ / ▼**-näppäintä ja valitse -- -----.
5. Valitse haluamasi kanava **◀ / ▶**-näppäintä.
6. Seuraavan kanavan tallentamiseksi toista kohdat 4 - 5. Voit tallentaa jopa 8 kanavaa.
7. Paina **TV/AV**-näppäintä palataksesi normaaliin katseluun.

Paina **Q.VIEW**-näppäintä toistuvasti valitaksesi tallennettuja lempikanavia.

## Kanavataulukon haku

Voit tarkistaa tallennetut kanavat katsomalla kanavataulukkoa.

### Kanavataulukon katselu

Paina **LIST**-näppäintä nähdäksesi **Programme table** -valikon. Kanavataulukko tulee näkyviin. Yksi taulukon sivu sisältää kymmenen ohjelmapaikkaa, alla olevan kuvan mukaisesti.

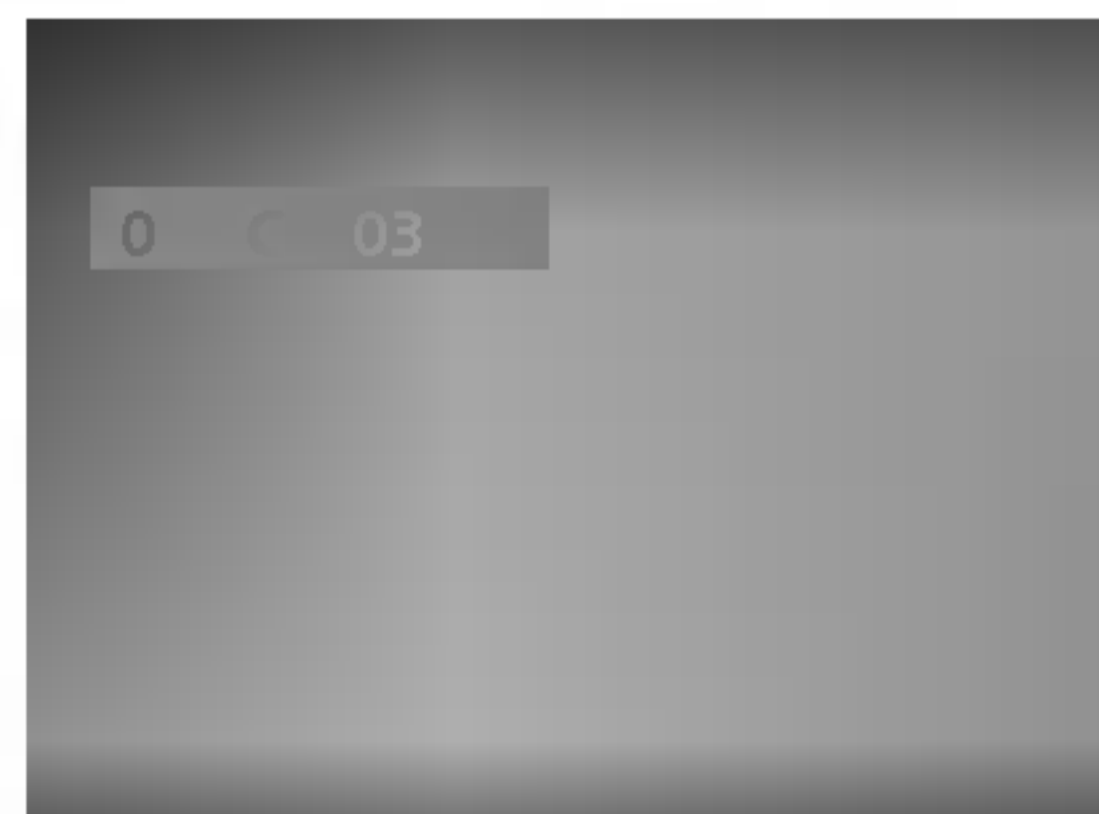

### Huom :

- a. Saatat löytää muutamia sinisenä näkyviä kanavia. Ne ohitetaan automaattisesti automaattivirityksen tai ohjelmapaikkojen muokkauksen yhteydessä.
- b. Jotkut kanavat näkyvät ohjelmataulukossa numerolla. Niille ei ole annettu kanavan nimeä.

### Kanavan valinta kanavataulukosta

Valitse kanava **▲ / ▼** tai **◀ / ▶**-näppäimillä. Paina sitten **OK** -näppäintä. TV siirtyy valitulle kanavalle.

### Kanavataulukon selaaminen

Kanavataulukossa on 10 sivua, joista saadaan yhteensä 100 kanavaa.

**▲ / ▼** tai **◀ / ▶**-näppäimen painaminen toistuvasti vaihtaa sivun.

Paina **TV/AV**-näppäintä palataksesi normaaliin katseluun.

# Kuvan säätö

## PSM (Picture Status Memory)

1. Paina **MENU**-näppäintä ja sen paina **▲ / ▼**-näppäintä ja valitse Kuva-valikon.
2. Paina **▶**-näppäintä ja sen paina **▲ / ▼**-näppäintä ja valitse **PSM**.
3. Paina **▶**-näppäintä ja sitten **▲ / ▼**-näppäintä valitaksesi kuva-asetukset **PSM**-pudotusvalikosta.
4. Paina **OK**-näppäintä.



5. Paina **TV/AV**-näppäintä palataksesi normaaliin katseluun.

Voit valita haluamasi kuva-asetukset (**Dynaaminen, Vakio, Pehmeä, Peli** tai **Käyttäjä**) myös kaukosäätimen **PSM**-näppäimellä. Kuva-asetukset **Dynaaminen, Vakio, Pehmeä**, ja **Peli** on ohjelmoitu tehtaalla eikä niitä voi muuttaa.

## Kuvan säätö

Voit säätää kuvan kontrastia, kirkkautta, värikylläisyyttä, terävyyttä haluamallasi tavalla.

1. Paina **MENU**-näppäintä ja sen paina **▲ / ▼**-näppäintä ja valitse Kuva-valikon.

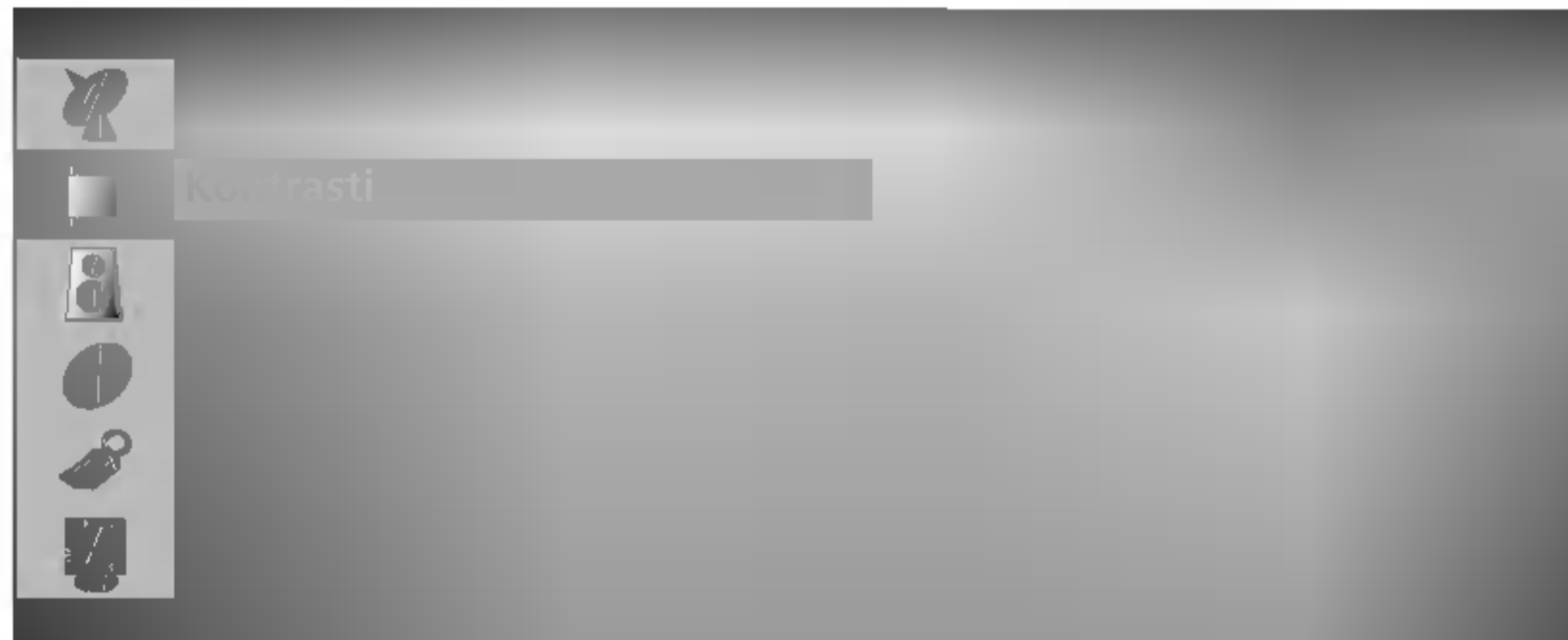

2. Paina **▲ / ▼**-näppäintä ja valitse haluamasi säätökohde.
3. Paina **◀ / ▶**-näppäintä säädön tekemiseksi.
4. Paina **TV/AV**-näppäintä palataksesi normaaliin katseluun.

**Huom :** Vain **Kontrasti-** ja **Kirkkaus-**toiminnot ovat käytettävissä **PC-tilassa**.

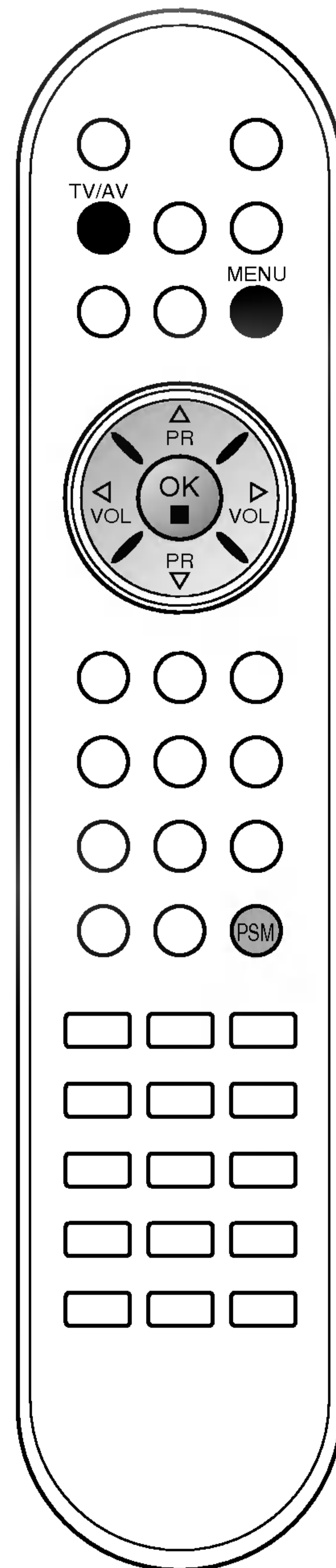



---

# Kuvan säätö

---

## Kuvasuhde

Voit valita TV-kuvan kuvasuhteen seuraavista vaihtoehdoista: **16:9, 14:9, Zoom, Tapahtuma, Koko ruutu, Alkuperäinen, 4:3.** Paina toistuvasti **ARC**-näppäintä valitaksesi haluamasi kuvasuhteen.

### 16:9

Voit katsella elokuvia (kuvasuhde 16:9) tai tavallista TV-kuvaa tällä kuvasuhteella.

Laajakuvalähetykset (16:9) näkyvät sellaisenaan, mutta tavallisissa TV-lähetyksissä (4:3) kuvaa venytetään oikealle ja vasemmalle, jotta ruutu täyttyy sivuilta.

### 14:9

Voit katsella kuvasuhde 14:9 tai tavallista TV-kuvaa tällä kuvasuhteella.

Kuvasuhde 14:9 näkyy sellaisenaan, mutta kuvasuhdetta 4:3 venytetään ylös ja alas sekä oikealle ja vasemmalle, jotta koko 14:9-ruutu täyttyy.

### Zoom

Tämän suhteen avulla voit katsella elokuvia niin, että kuva on levitetty koko ruudulle. 4:3-kuva levitetään ylhäältä ja alhaalta sekä vasemmalle ja oikealle niin, että se peittää koko 16:9-kuva-alan. Kuvan ylä- ja alalaidasta saattaa jäädä jotakin näkymättä.

### Tapahtuma

Kun TV vastaanottaa laajakuvasignaalia, kuvaa on säädettävä vaakasuunnassa siten, että kuva täyttää koko kuvaruudun.

### Koko ruutu

Kun TV vastaanottaa laajakuvasignaalia, kuvaa on säädettävä vaakasuunnassa tai pystysuunnassa suorassa suhteessa siten, että kuva täyttää koko kuvaruudun.

### Alkuperäinen

Kun televisio vastaanottaa laajakuvasignaalia, signaali muutetaan automaattisesti lähetettäväksi kuvamuodoksi.

### 4:3

Tämä vakioasetus on tavallisen televisiokuvan kuvasuhde eli 4:3.

**Huom : PC-tilassa ovat käytettävissä vain kuvasuhteet 16:9 ja 4:3.**

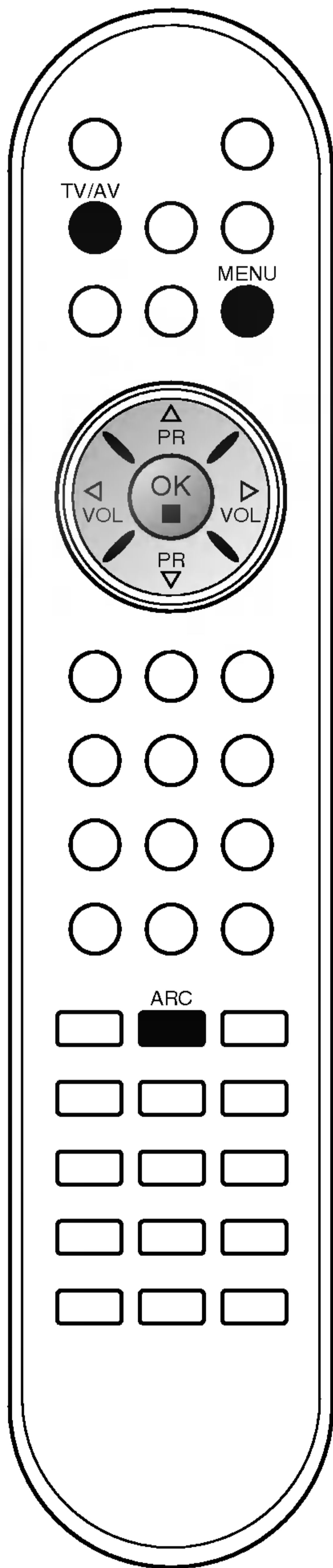



# Äänen säätö

## SSM (Sound Status Memory)

Voit valita haluamasi ääniasetuksen : Flat, Musiikki, Elokuva tai puhe. Voit myös säätää äänen taajuusalueita ekvalisaattorilla.

1. Paina **MENU**-näppäintä ja sen paina ▲ / ▼-näppäintä ja valitse Ääni-valikon.



2. Paina ►-näppäintä ja sen paina ▲ / ▼-näppäintä ja valitse **SSM**.
3. Paina ►-näppäintä ja sitten ▲ / ▼-näppäintä valitaksesi ääniasetuksen **SSM**-valikosta.

### Äänen taajuuden säätö

- a. Paina **OK**-näppäintä ollessasi **Käyttäjä**-valikossa.
- b. Valitse haluamasi taajuuskaista ◀ / ▶-näppäimellä.
- c. Tee säätö ▲ / ▼-näppäimellä.
- d. Paina **OK** tallentaaksesi äänen säädöt nimellä **Käyttäjä**. Näkyviin tulee teksti **Tallennettu**.

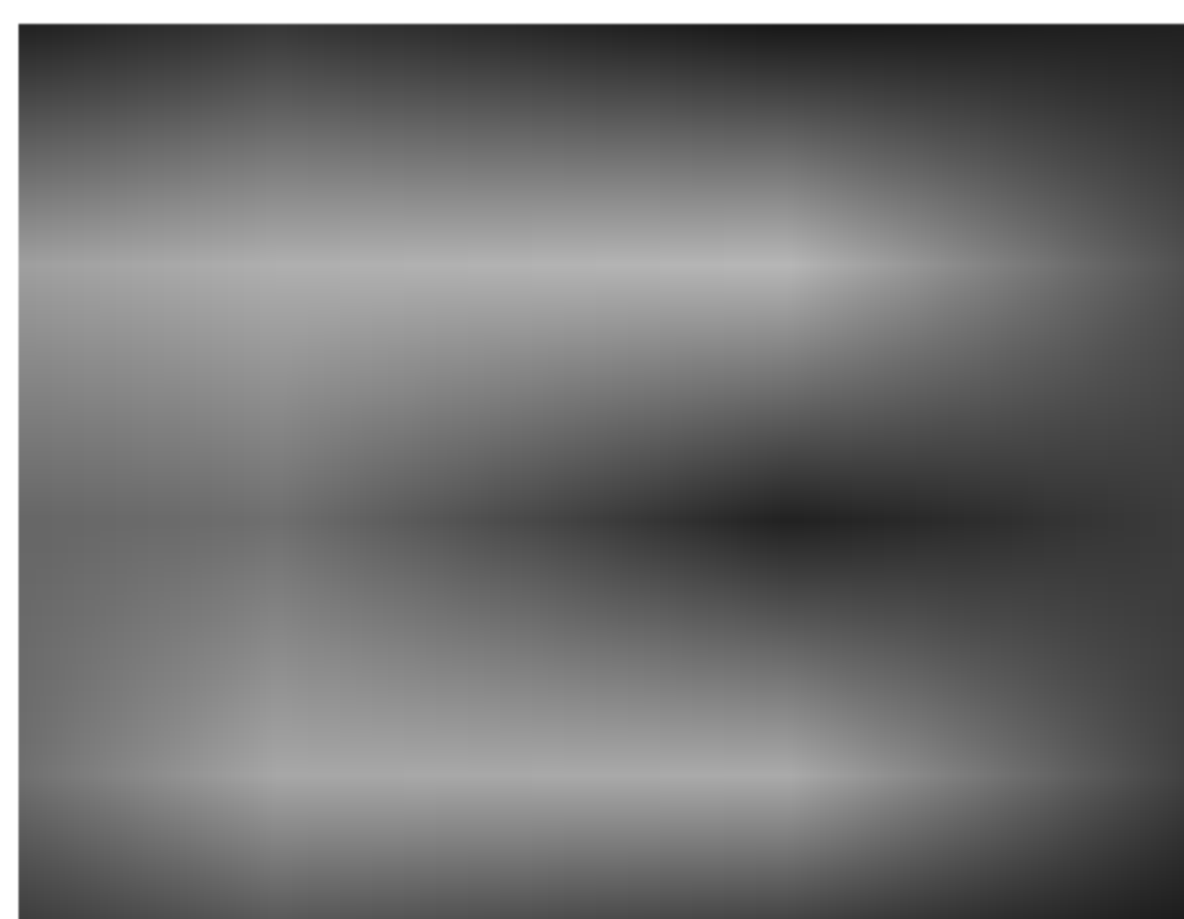

Paina **TV/AV**-näppäintä palataksesi normaaliin katseluun.

Voit valita haluamasi ääniasetukset (**Flat**, **Musiikki**, **Elokuva**, **Puhe** tai **Käyttäjä**) myös kaukosäätimen **SSM**-näppäimellä. Äänen asetukset **Flat**, **Musiikki**, **Elokuva** ja **Puhe** ohjelmoitu tehtaalla eikä niitä voi muuttaa.

**Huom** : Jos painat **SSM**-näppäintä tehtyäsi asetukset **Käyttäjä**-alivalikot, näyttö **Käyttäjä** tulee automaattisesti näkyviin, vaikka olisit valinnut jonkin tehdasasetuksista: **Flat**, **Musiikki**, **Elokuva** tai **Puhe**.

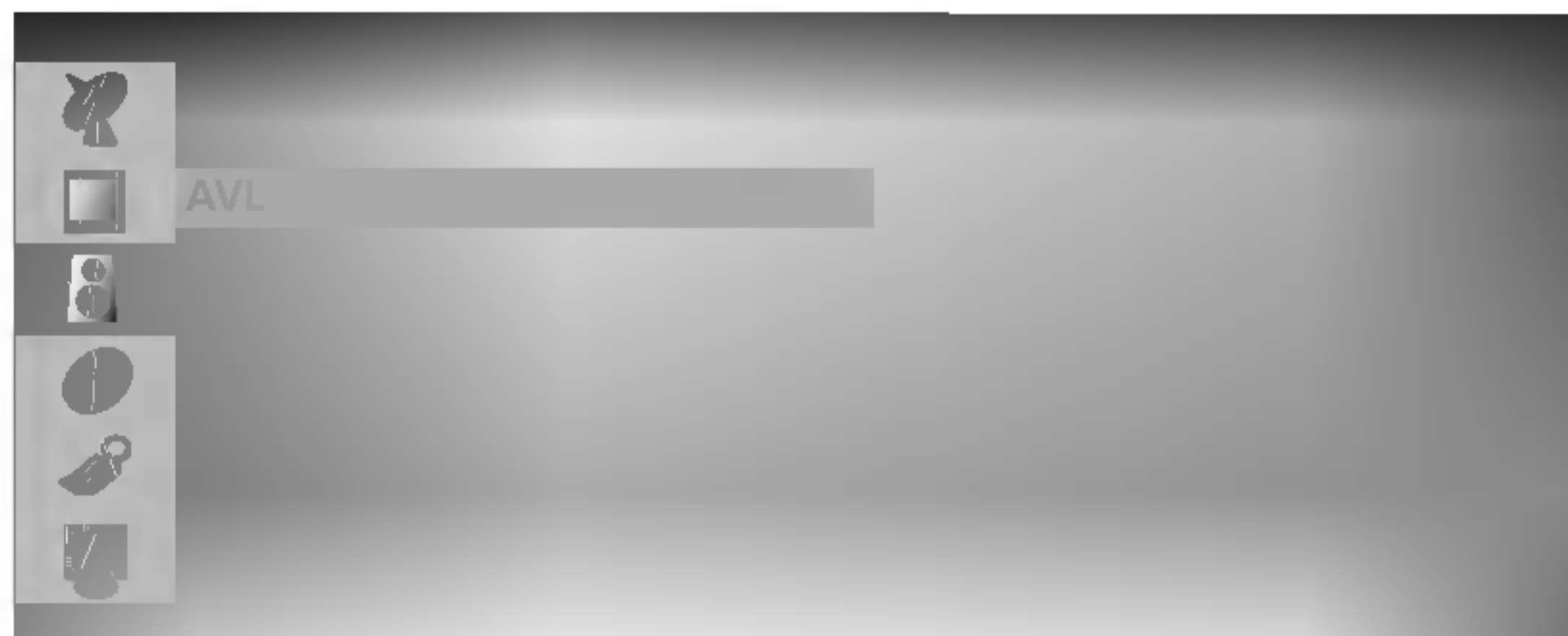

## Äänen säätö

Voit säätää balanssia tai kytkeä AVL-toiminnon päälle (Auto Volume Leveler). AVL pitää äänenvoimakkuuden samalla tasolla automaattisesti kanavan vaihdosta huolimatta.

1. Paina **MENU**-näppäintä ja sen paina ▲ / ▼-näppäintä ja valitse Sound-valikon.
2. Paina ►-näppäintä ja sitten ▲ / ▼-näppäintä valitaksesi haluamasi valikkokohtan : **AVL** tai **Kanavatasapaino**.
3. Tee haluamasi säädöt valikoissa ◀ / ▶, ▲ / ▼ ja sen paina **OK**-näppäintä.
4. Paina **TV/AV**-näppäintä palataksesi normaaliin katseluun.

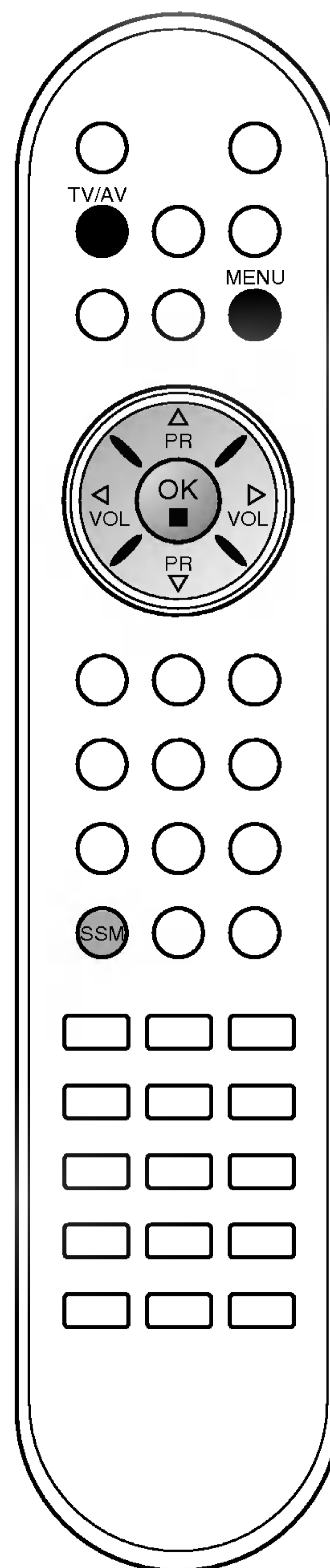

# Äänen säätö

## Stereo / kaksikanavaääni

Kun valitse jonkin ohjelmapaikan, kuvaruudulle tulee kanavapaikan numeron ja kanavatunnuksen jälkeen tieto kanavan lähettämästä äänisignaalista.

Lähetys	Kuvaruutunäyttö
Mono	<b>MONO</b>
Stereo	<b>STEREO</b>
Kaksiääni	<b>DUAL I</b>

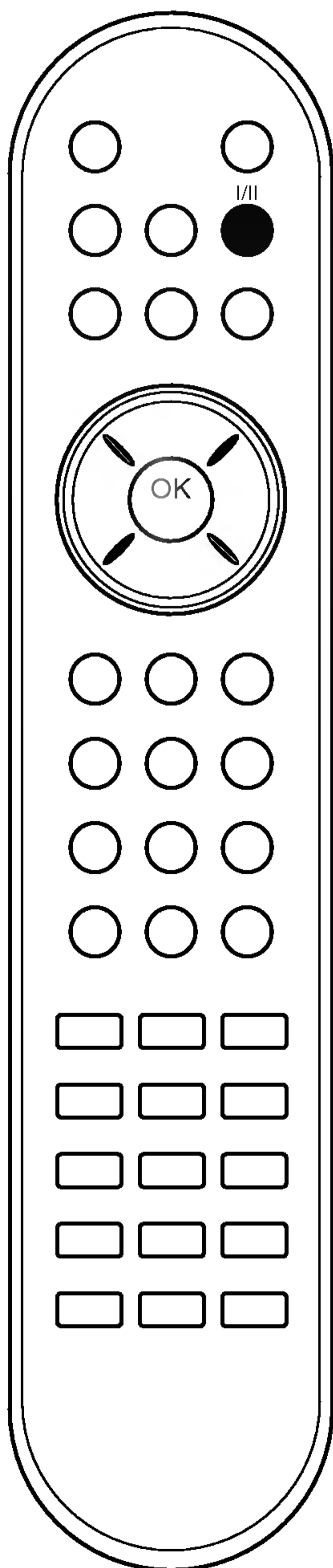

### Monoäänien valitseminen

Jos stereoääni kuuluu huonosti signaalin ollessa liian heikko, voit vaihtaa monovastaanotolle painamalla I/II-näppäintä kahdesti. Monovastaanotossa äänen "syvyys" paranee. Takaisin stereoääneen pääset painamalla I/II-näppäintä jälleen kahdesti.

### Kielen valinta kaksiaäänilähetyksissä

Jos kanava lähettää kaksiaäänilähetystä (kahdella kielellä), voit valita **DUAL I**, **DUAL II** tai **DUAL I+II** painamalla toistuvasti I/II-näppäintä.

**DUAL I** lähettää kaiuttimista lähetyksen ensisijaisen kielen.

**DUAL II** lähettää kaiuttimista lähetyksen toissijaisen kielen.

**DUAL I+II** lähettää kummastakin kaiuttimesta eri kieltä.

### NICAM-ääni (lisävaruste)

Jos TV:si on varustettu NICAM-dekooderilla, saat vastaanotettua korkealaatuisia, digitaalisia NICAM-äänisignaalia.

Äänen tyyppi voidaan valita lähetyksen mukaisesti painamalla I/II-näppäintä toistuvasti.

1. Kun kanava lähettää NICAM-monoääntä, voit valita **NICAM MONO** tai **FM MONO**.
2. Kun kanava lähettää NICAM-stereoääntä, voit valita **NICAM STEREO** tai **FM MONO**. Jos signaali on heikko, kannattaa valita **FM MONO**.
3. Kun kanava lähettää NICAM-kaksikanavaääntä, voit valita **NICAM DUAL I**, **NICAM DUAL II** tai **NICAM DUAL I+II** tai **MONO**. Jos valitset **FM MONO**, näkyviin tulee tunnus **MONO**.

### Äänen ulostulon valinta

AV-tilassa voit valita äänen ulostulon vasempaan ja oikeaan kaiuttimeen.

Paina toistuvasti I/II -näppäintä asetuksen tekemiseksi.

**L+R** : Audiosignaali liittimestä Audio L in menee vasempaan kaiuttimeen ja liittimestä Audio R in oikeaan kaiuttimeen.

**L+L** : Audiosignaali liittimestä Audio L in menee sekä vasempaan että oikeaan kaiuttimeen.

**R+R** : Audiosignaali liittimestä Audio R in menee sekä vasem paan että oikeaan kaiuttimeen.



# AIKA-valikko

## Kello

Laitteeseen on asetettava oikea kellonaika, ennen kuin Off/On Time -toimintoa voidaan käyttää.

1. Paina **MENU**-näppäintä ja sitten **▲ / ▼**-näppäintä valitaksesi AJASTIN-valikon.
2. Paina **▶**-näppäintä ja sen paina **▲ / ▼**-näppäintä ja valitse AJASTIN.

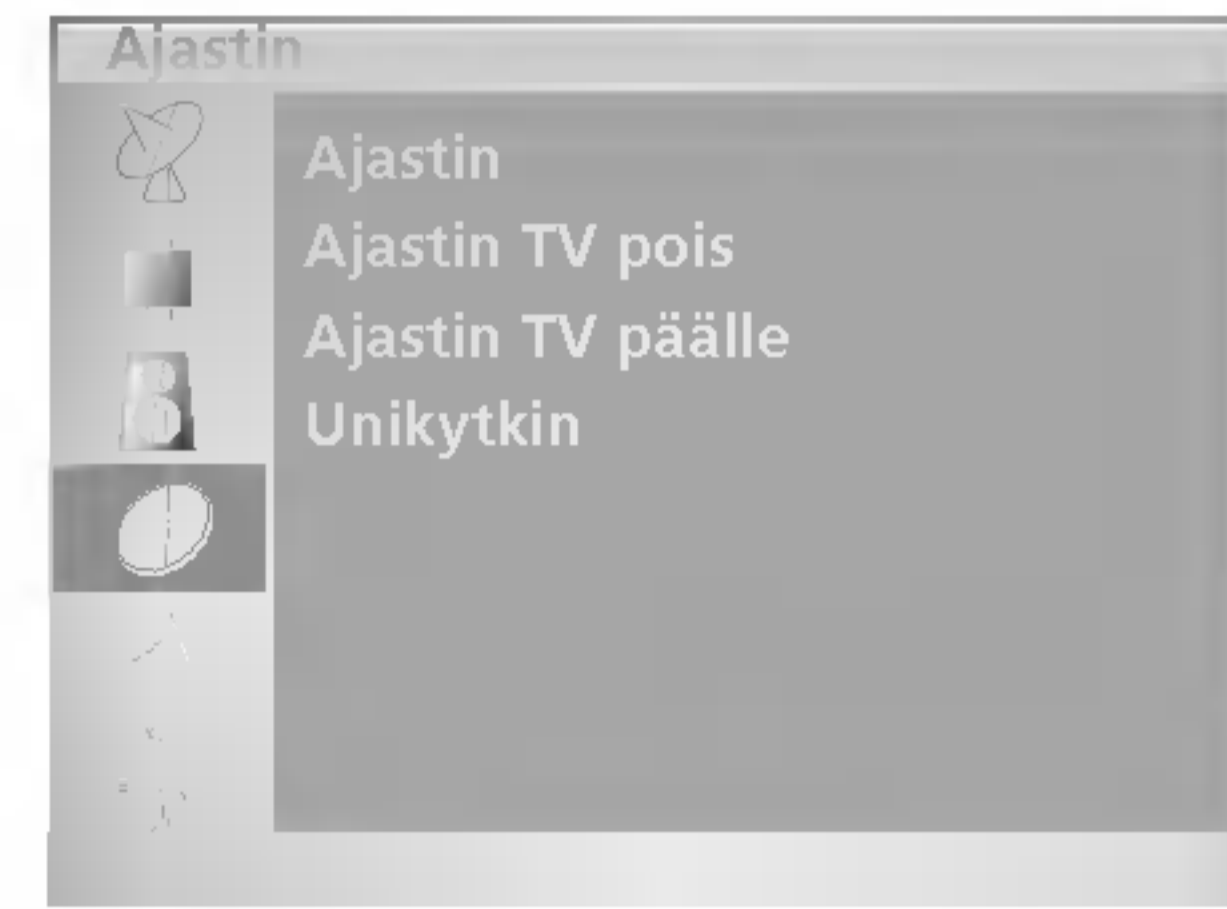
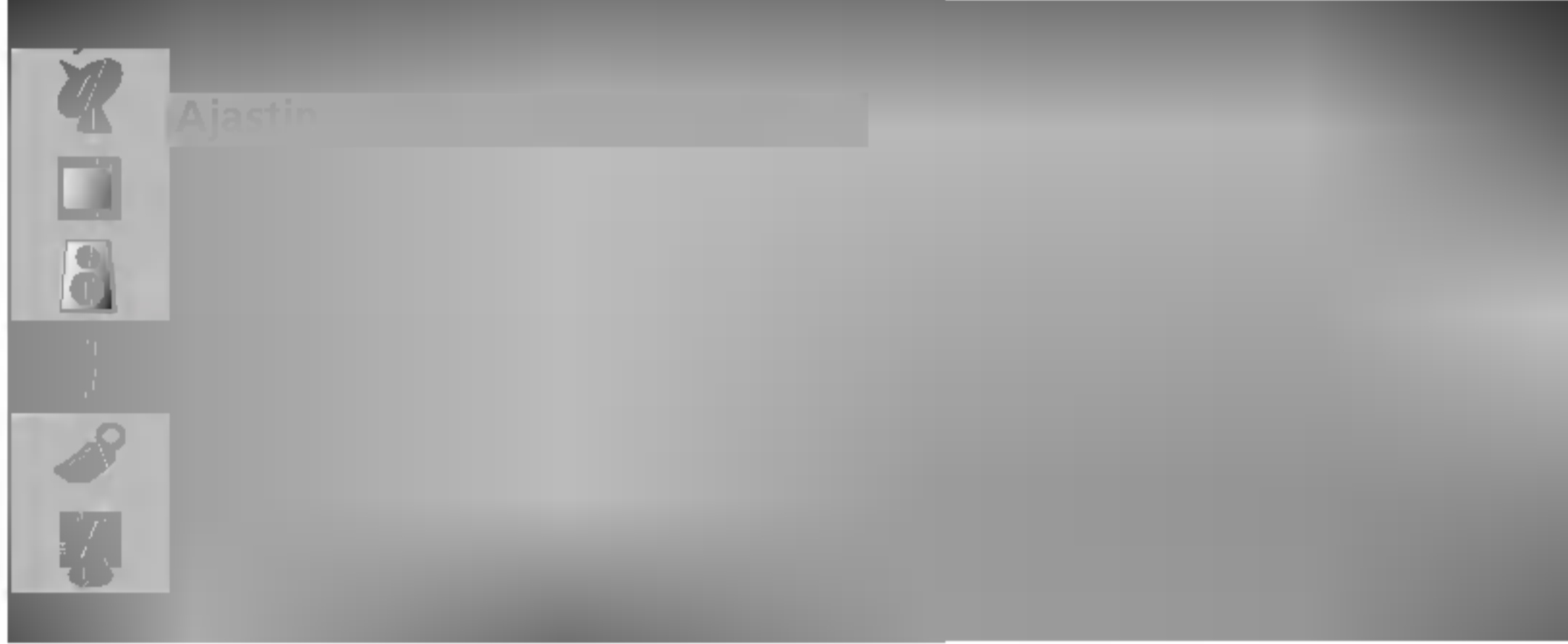

3. Paina **▶** painiketta ja sitten **▲ / ▼** painiketta asettaaksesi tuntimäärän.
4. Paina **▶** painiketta ja sitten **▲ / ▼** painiketta asettaaksesi minuuttimäärän.
5. Paina **MENU**-painiketta tallentaaksesi.

## Päälle/pois-ajastin

Off-ajastin kytkee television automaattisesti valmiustilaan, kun ajastettu aika on kulunut.

1. Paina **MENU**-näppäintä ja sitten **▲ / ▼**-näppäintä valitaksesi AJASTIN-valikon.
2. Paina **▶**-näppäintä ja sen paina **▲ / ▼**-näppäintä ja valitse **Ajastin TV pois** tai **Ajastin TV päälle**.
3. Paina **▶**-näppäintä ja sen paina **▲ / ▼**-näppäintä ja valitse **Päällä**.  
**päälle/Ajastin TV pois** -toiminnon peruuttaminen, paina **▲ / ▼**-näppäintä valitaksesi **Pois**.

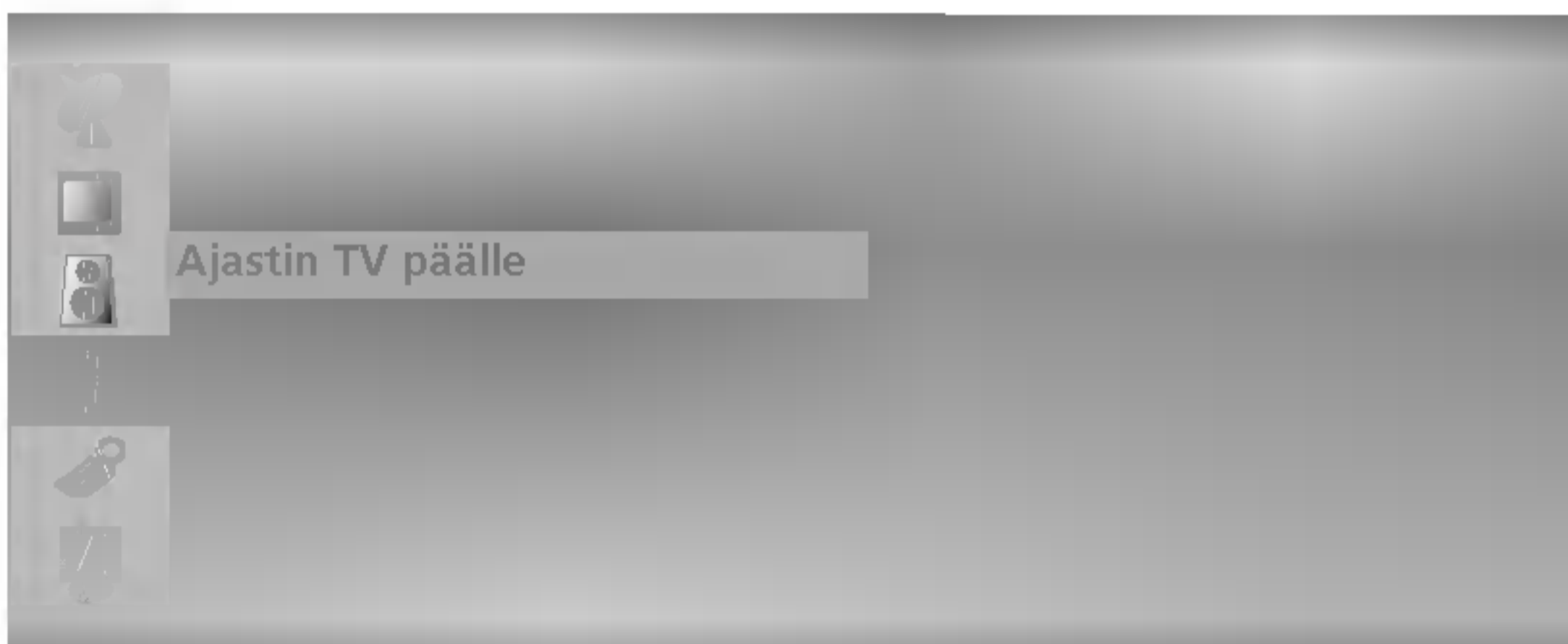

4. Paina **▶** painiketta ja sitten **▲ / ▼** painiketta asettaaksesi tuntimäärän.
5. Paina **▶** painiketta ja sitten **▲ / ▼** painiketta asettaaksesi minuuttimäärän.
6. **Vain On-ajastustoiminto** ; Säädä äänenvoimakkuutta ja määritä ohjelman numero painamalla **▶**-painiketta ja sitten **▲ / ▼**-painiketta.
7. Paina **MENU**-painiketta tallentaaksesi.

### Huom :

- a. Kello on asetettava uudelleen pitkän sähkökatkon jälkeen.
- b. Kun laite on kytkeytynyt päälle Ajastin TV päälle -ajastimella, se sammuu automaattisesti valmiustilaan kahden tunnin kuluttua, jos mitään näppäintä ei ole painettu tänä aikana.
- c. Kun Ajastin TV päälle tai Ajastin TV pois on asetettu, ajastin toimii joka päivä samaan aikaan.
- d. Ajastin TV pois -toiminto ohittaa Ajastin TV päälle -toiminnon, jos ne on asetettu samaan aikaan.
- e. Ajastin TV päälle-toiminto toimii vain, kun laite on valmiustilassa.

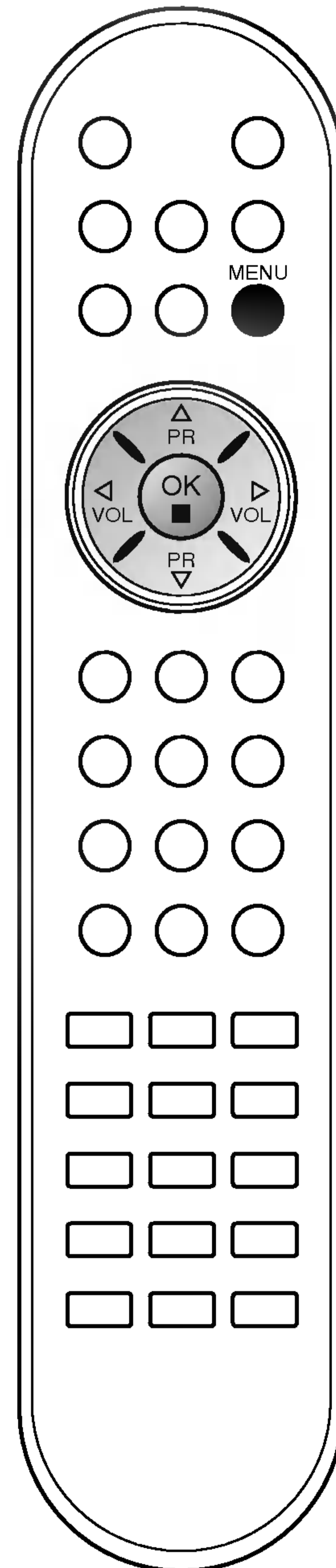



# AIKA-valikko

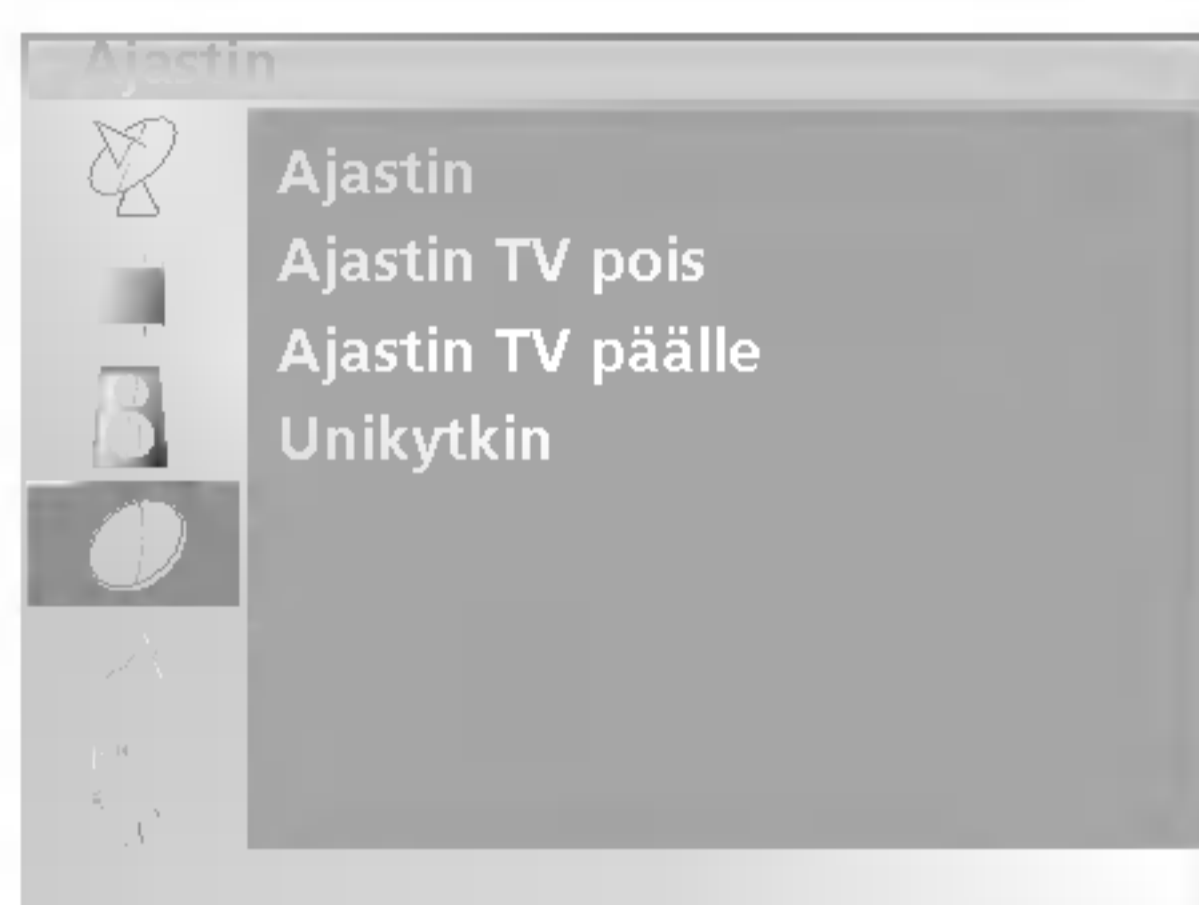

## Unikytin

Jos valitset **Päällä**-kohdan **Unikytin**-pudotusvalikosta, laite sammuttaa itsensä automaattisesti valmiustilaan noin 10 minuuttia sen jälkeen, kun katsottava kanava on lopettanut lähetyksensä.

1. Paina **MENU**-näppäintä ja sitten **▲ / ▼**-näppäintä valitaksesi **AJASTIN**-valikon.
2. Paina **▶**-näppäintä ja sen paina **▲ / ▼**-näppäintä ja valitse **Unikytin**.
3. Paina **▶**-näppäintä ja sen paina **▲ / ▼**-näppäintä ja valitse **Päällä** tai **Pois**.

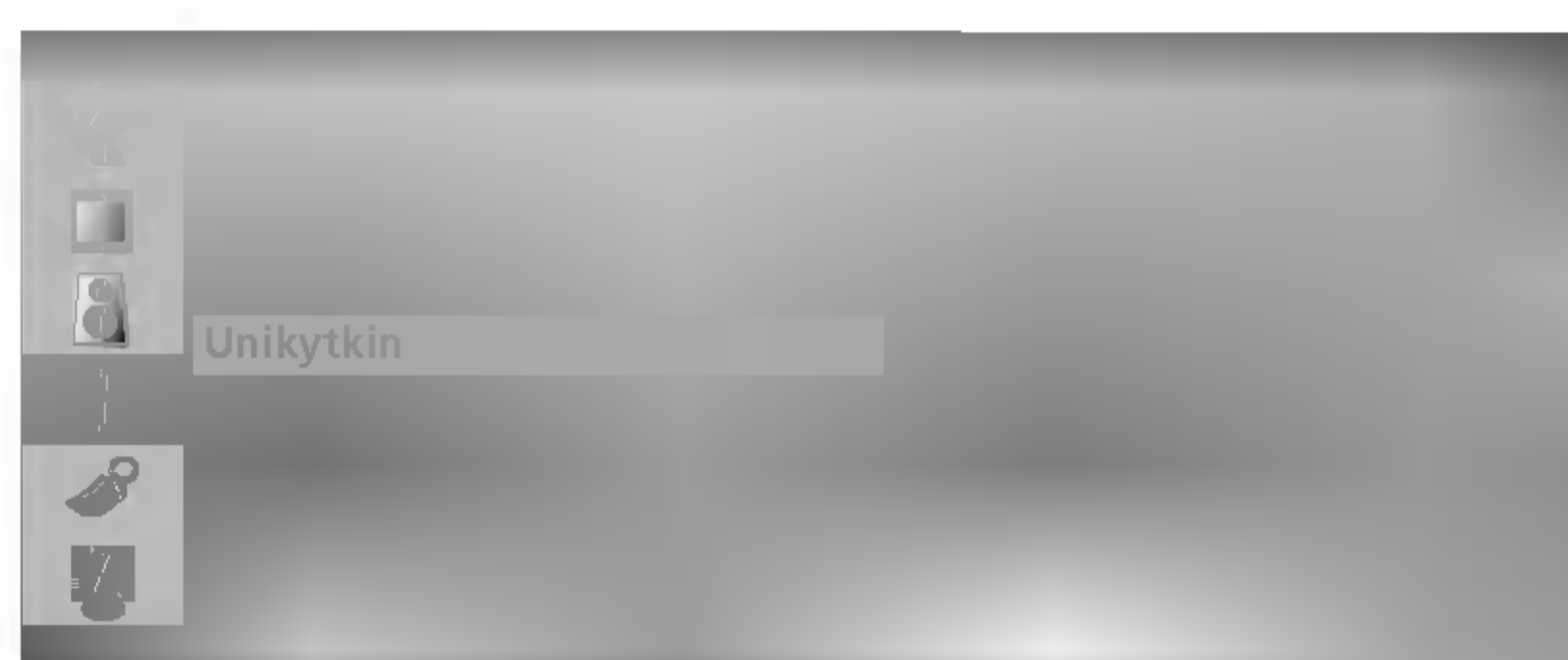

4. Paina **MENU**-painiketta tallentaaksesi.

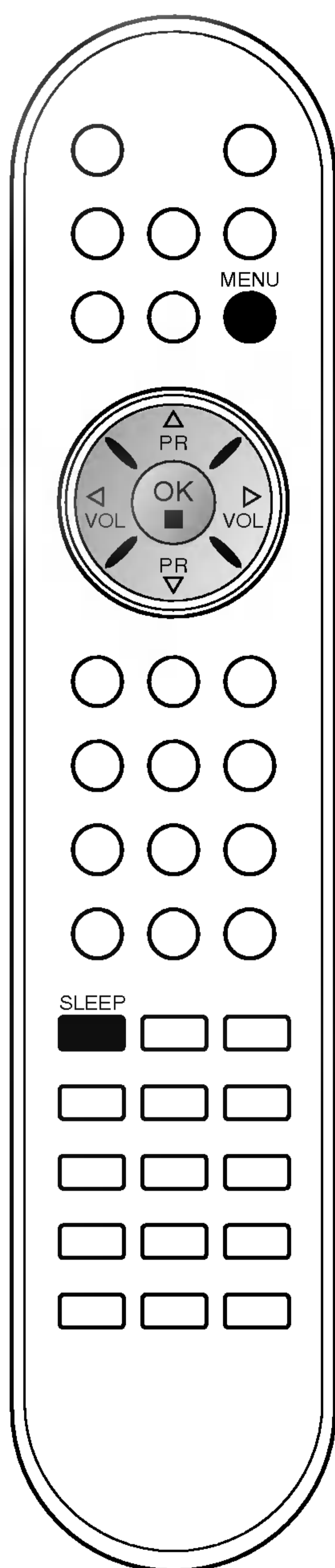

## Uniajastin

Voit ohjelmoida television sammuttamaan itsensä sen jälkeen, kun olet mennyt nukkumaan. Uniajastin sammuttaa TV:n valmiustilaan säädetyn ajan kuluttua.

Paina **SLEEP**-näppäintä valitaksesi ajan minuutteina. Näkyviin tulee ensin symboli 'Ⓢ zZ Pois' ja sitten **10, 20, 30, 60, 90, 120, 180** ja **240**. Ajastin laskee aikaa taaksepäin valitusta minuuttimäärästä alkaen.

### Huom :

- a. Voit tarkistaa jäljellä olevan ajan painamalla **SLEEP**-näppäintä kerran.
- b. Uniajastin peruutetaan painamalla **SLEEP**-näppäintä toistuvasti, kunnes näyttö 'Ⓢ zZ Pois' tulee näkyviin.
- c. Uniajastin nollautuu, jos sammutat television.

# Muut toiminnot

## TV-, AV- ja PC-tilat

Tuloliitännät voidaan kytkeä TV-, AV- tai PC-tilaan. AV-tilaa käytetään videonauhurin tai muiden televisioon kytkettyjen lisälaitteiden kanssa.

**Huom :** Jos ulkoinen laite on kytketty antenniliittimen kautta, laitetta käytetään TV-tilassa. Katso lisää kohdasta "Lisälaitteiden liittäminen".

1. Paina **MENU**-näppäintä ja sen paina **▲ / ▼**-näppäintä ja valitse Asetus-valikon.
2. Paina **▶**-näppäintä ja sen paina **▲ / ▼**-näppäintä ja valitse **Liitântä**.
3. Paina **▶**-näppäintä ja sen paina **▲ / ▼**-näppäintä ja valitse **TV**, **AV1**, **AV2**, **AV3** (lisävaruste), **S-Video**, **Component** (lisävaruste) tai **PC** (lisävaruste).



AV- ja RGB-PC-tilat :

AV 1 : Videonauhuri on kytketty Scart -liittimiin

AV 2 : Videonauhuri on kytketty **AV2** -liittimiin

AV 3 : Videonauhuri on kytketty **AV3** -liittimiin (lisävaruste)

S-Video : S-VHS -videonauhuri on kytketty laitteen **S-Video** -liittimiin

Component : DVD kytketty laitteen takapuolella oleviin **DVD IN**-liittimiin (lisävaruste)

PC : Tietokone on kytketty laitteen PC-liitântään. (lisävaruste)

4. Paina **TV/AV**-näppäintä palataksesi normaaliin katseluun.

Voit valita TV- tai AV-tilan myös kaukosäätimen **TV/AV**-näppäimellä.

TV-tilaan palataan **▲ / ▼**- tai numeronäppäimillä.

## Automaattinen AV-tila

Jos videonauhurisi lähettää ohjaussignaalia scart-liittimen kautta, kun video kytketään toistamaan, televisio kytkeytyy tällöin automaattisesti **AV 1**-tilaan, kun se vastaanottaa AV-signaalia. Jos kuitenkin haluat jatkaa normaalia television katselua, paina **▲ / ▼**- tai numeronäppäimiä.

Paina **TV/AV**-näppäintä palataksesi AV-tilaan.

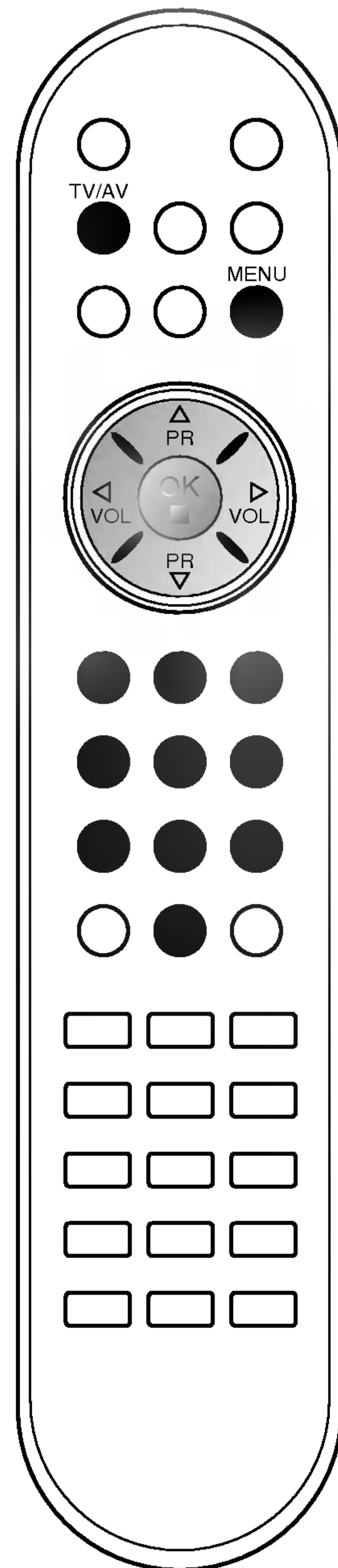



## Muut toiminnot

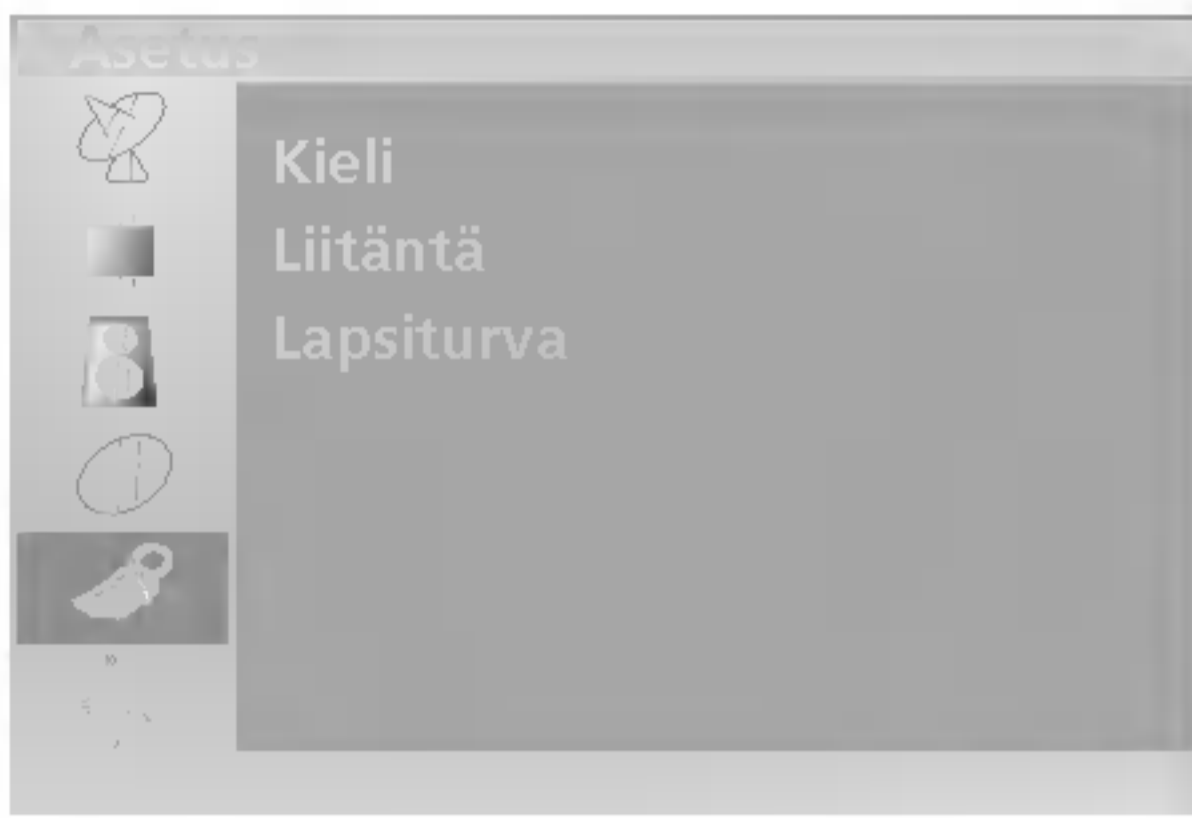

### Lapsilukko

TV voidaan kytkeä siten, että sitä voi käyttää vain kaukosäätimellä. Toimintoa voidaan käyttää luvattoman katselun estämiseen.

1. Paina **MENU**-näppäintä ja sen paina ▲ / ▼-näppäintä ja valitse Asetus-valikon.
2. Paina ►-näppäintä ja sen paina ▲ / ▼-näppäintä ja valitse **Lapsiturva**.
3. Valitse **Child lock (Lapsilukitus)**-valikosta **Päällä** tai **Pois** painamalla ►-painiketta ja sitten ▲ / ▼-painiketta.



4. Paina **TV/AV**-näppäintä palataksesi normaaliin katseluun.

Kun lapsilukko on päällä, kuvaruudulle tulee teksti **Lapsiturva päällä**, jos jotakin sivupaneelin painikkeista painetaan TV:n katselun aikana.

**Huom :** Teksti **Lapsiturva päällä** ei tule näkyviin, jos sivupaneelin painiketta painetaan valikoiden käytön aikana.

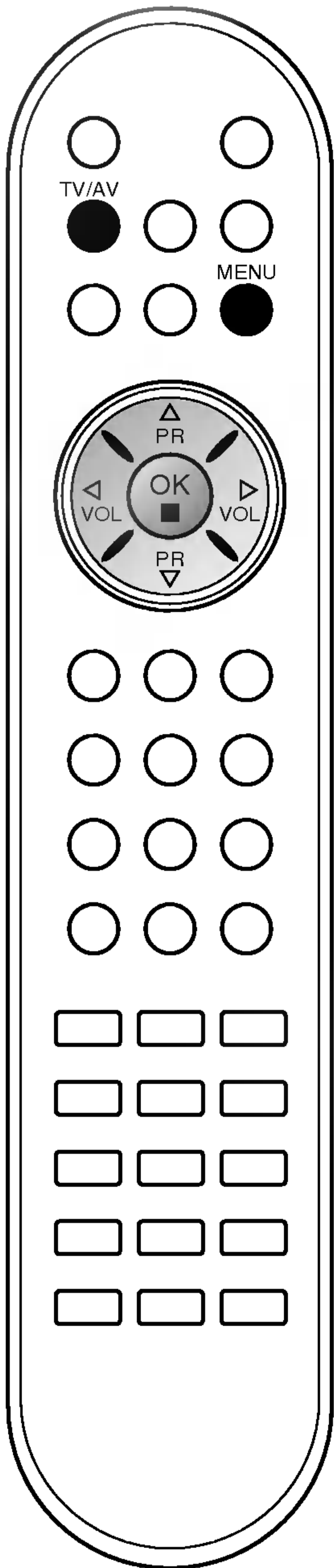



# Teksti-TV

Teksti-TV (tai TOP-teksti) on valinnainen toiminto, jota voidaan käyttää vain niissä vastaanottimissa, jotka on varustettu tällä järjestelmällä.

Teksti-TV on maksuton TV-kanavien tarjoama palvelu, jossa annetaan ajan tasalla olevaa tietoa uutisista, säästä, TV-ohjelmista, pörssikursseista jne.

Tämän laitteen teksti-TV-dekooderi tukee normaalia teksti-TV:tä, TOP-tekstiä ja pikatekstiä. Nämä ovat sivun valintaan liittyviä toimintoja, jotka kuvataan seuraavassa omissa kappaleissaan.

## Teksti-TV päälle / pois

Paina **TEXT**-näppäintä siirtyäksesi teksti-TV:n käyttöön. Pääsivu tai viimeksi katsottu sivu ilmestyy näkyviin. Sivun otsikkorivillä näkyy kaksi sivunumeroa, TV-kanavan nimi, päivämäärä ja kellonaika. Ensimmäinen sivunumero kertoo valitun sivun, toinen taas näkyvisä olevan sivun.

Paina **TEXT**-näppäintä kytkeäksesi teksti-TV:n pois päältä. TV palaa aiempaan tilaansa.

## Normaali teksti-TV

### Sivun valinta

1. Anna haluamasi kolminumeroinen sivunumero numeronäppäimillä. Jos painat väärää numeroa valinnan aikana, kirjoita kolme numeroa kuitenkin loppuun ja syötä sitten koko sivunumero uudelleen.
2. Paina ▲ / ▼-näppäintä valitaksesi edellisen tai seuraavan sivun.

### Värinäppäimen ohjelmointi LIST-tilassa

Kun TV on jossakin kolmesta teksti-TV-tilasta, paina **EM**-näppäintä valitaksesi LIST-tilan.

Voit ohjelmoida haluamasi sivut neljään värinäppäimeen, jolloin ne on helppo valita myöhemmin.

1. Paina värinäppäintä.
2. Valitse haluamasi sivu numeronäppäimillä.
3. Paina **OK**-näppäintä. Kuvaruudun alareunassa olevan (valitsemasi) värikentän numero vilkkuu kerran Tästä eteenpäin voit valita tämän sivun painamalla samaa värinäppäintä.
4. Kolme muuta värinäppäintä voidaan ohjelmoida samaan tapaan.

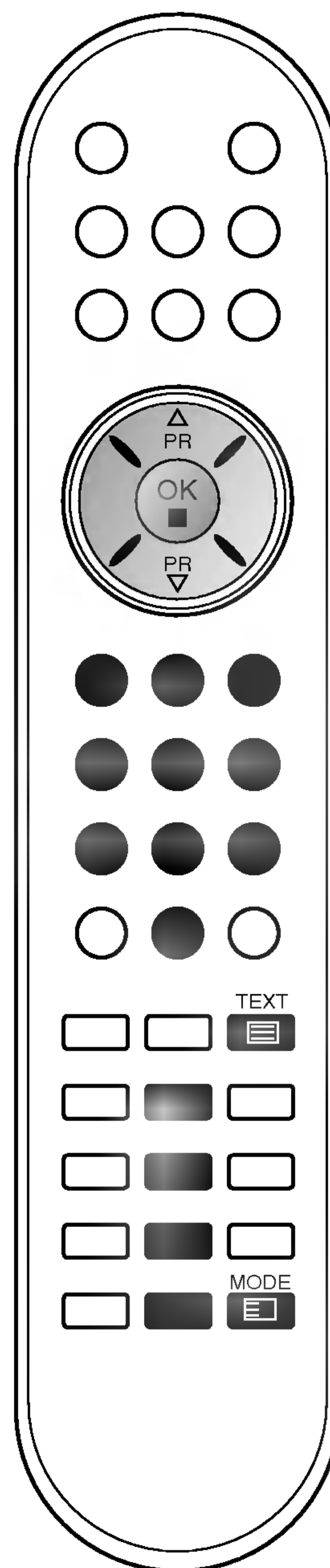

# Teksti-TV

## TOP-teksti (lisävaruste)

Käyttöopas näyttää kuvaruudun alareunassa neljä värikenttää: punainen, vihreä, keltainen ja sininen. Keltainen kenttä tarkoittaa seuraavaa ryhmää ja sininen seuraavaa lohkoa.

## Ryhmän/lohkon/sivun valinta

1. Sinisellä näppäimellä pääset lohkoa toiseen.
2. Keltaisella näppäimellä pääset seuraavaan ryhmään, lohko vaihtuu tällöin automaattisesti.
3. Vihreällä näppäimellä pääset seuraavalle olemassa olevalle sivulle, ryhmä vaihtuu automaattisesti. Vaihtoehtoisesti voit käyttää ▲-näppäintä.
4. Punaisella näppäimellä pääset edelliseen valintaan. Vaihtoehtoisesti voit painaa ▼-näppäintä.

## Sivun suoravalinta

Voit toimia myös samoin kuin normaalin teksti-TV:n tapauksessa, eli antaa sivunumeron suoraan numeronäppäimillä.

## Pikateksti

Teksti-TV:n sivut on värikoodattu kuvaruudun alareunassa ja ne valitaan värinäppäimiä painamalla.

## Sivun valinta

1. Paina -näppäintä valitaksesi hakemistosivun.
2. Voit valita sivun alareunassa näkyvät värikoodatut sivut kaukosäätimen värinäppäimiä painamalla.
3. Voit toimia myös samoin kuin normaalin teksti-TV:n tapauksessa, eli antaa sivunumeron suoraan numeronäppäimillä.
4. ▲ / ▼-näppäimiä voidaan käyttää edellisen tai seuraavan sivun valintaan.

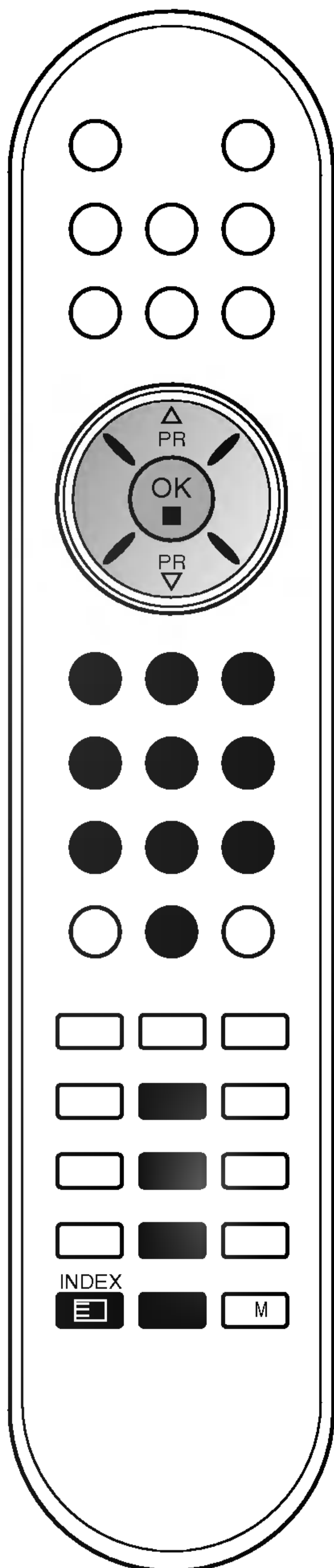

# Teksti-TV

## Teksti-TV:n erikoistoiminnot

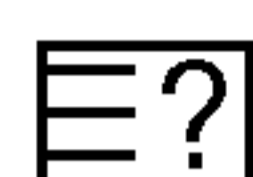

### REVEAL

Paina tätä näppäintä nähdäksesi piilotettuja tietoja, kuten kilpailujen ratkaisuja.

Paina uudelleen tietojen piilottamiseksi.



### SIZE

Valitsee suurikokoisen tekstin.

Paina tätä suurentaaksesi sivun yläosan.



Paina uudelleen nähdäksesi suurennettun sivun alaosan.

Kolmas painallus palauttaa normaalinäytön.



### UPDATE

Näyttää TV-kuvaa sillä aikaa kuin valittua sivua haetaan.

Symboli  näkyy kuvaruudun vasemmassa yläkulmassa. Kun päivitetty sivu on löytynyt, symboli  vaihtuu sivunumeroon.

Paina tätä näppäintä uudelleen katsoaksesi haettua sivua.



### HOLD

Pysäyttää automaattisen sivunvaihdon, jos sivu koostuu 2:sta tai useammasta alisivusta. Alasivujen määrä näytetään yleensä kellonajan alapuolella. Tätä näppäintä painettaessa lukitussymboli ilmestyy kuvaruudun vasempaan yläkulmaan ja automaattinen sivunvaihto keskeytyy.

Paina uudelleen vapauttaaksesi sivunvaihdon.





### MIX

Näyttää teksti-TV:n sivut TV-kuvan päällä.

Paina näppäintä uudelleen TV-kuvan poistamiseksi.



### TIME

Kun katsot TV-ohjelmaa, paina tätä näppäintä jos haluat nähdä kellonajan kuvaruudun oikeassa yläkulmassa. Paina uudelleen kellon piilottamiseksi. Teksti-TV:tä käytettäessä tällä näppäimellä voidaan valita alasivu. Alasivun numero näkyy kuvaruudun alareunassa. Alasivun lukitsemiseksi tai vaihtamiseksi paina  / - tai numeronäppäimiä.

Paina uudelleen poistuaksesi toiminnosta.

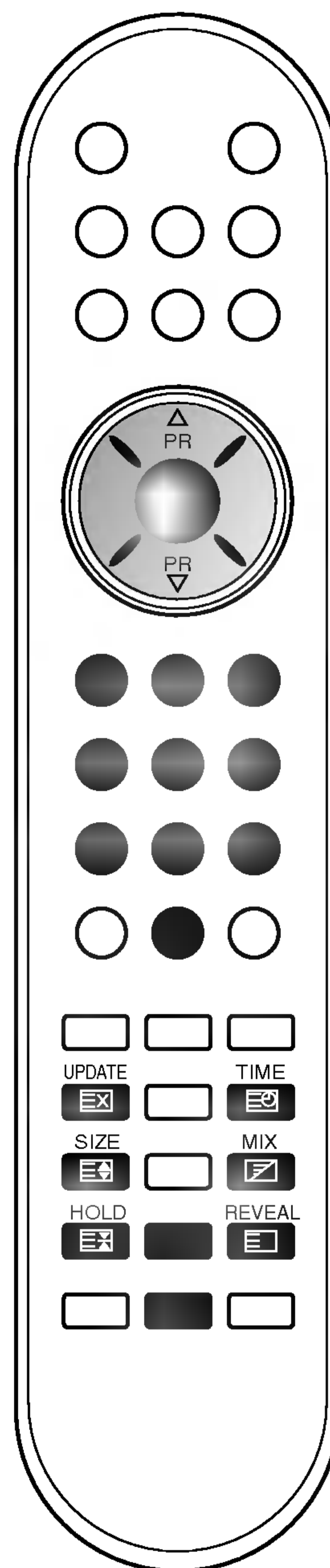



# Lisälaitteiden liittäminen

Voit kytkeä televisioon lisälaitteita, esimerkiksi videonauhurin tai videokameran. Oheiset liitinkuvat saattavat poiketa omasta laitteestasi.

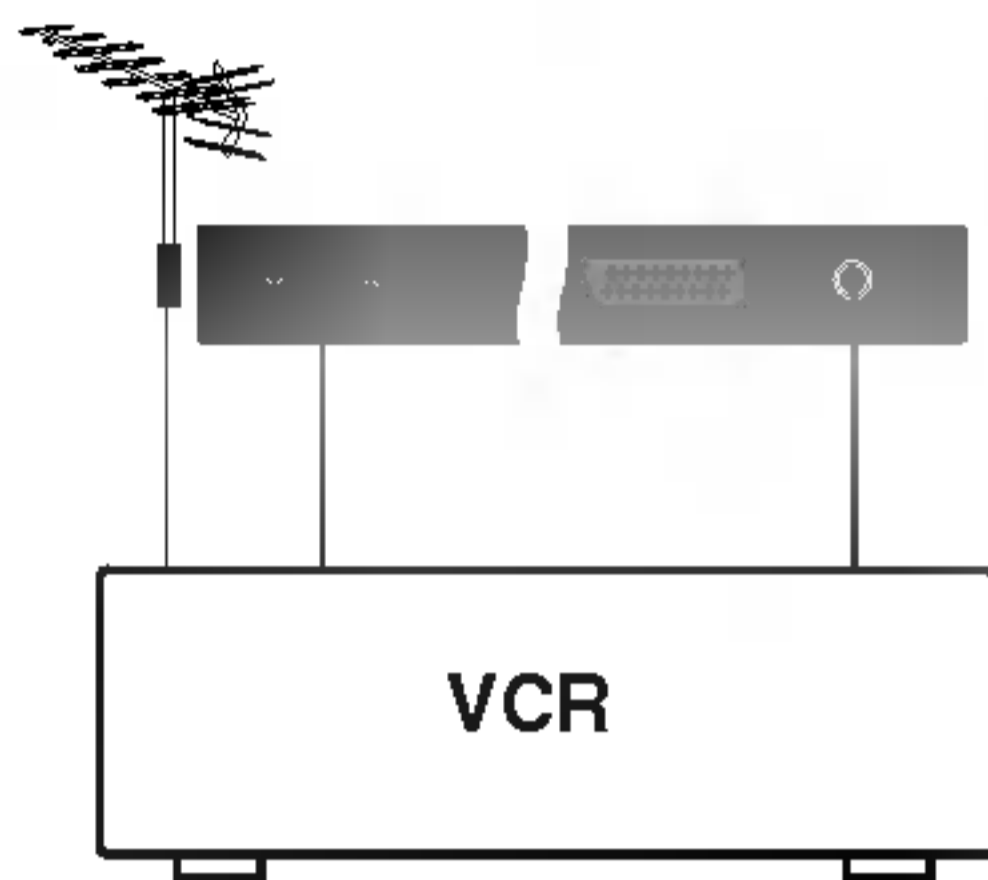

## Antenniliitin

1. Kytke kaapeli videonauhurin RF out -liittimestä television antenniliittimeen.
2. Kytke antennikaapeli videonauhurin RF in -liittimeen.
3. Tallenna videonauhurin kanava haluttuun ohjelmapaikkaan kappaleen "Kanavien käsiviritys" mukaisesti.
4. Valitse ohjelmapaikka, johon videonauhurin kanava on tallennettu.
5. Paina videonauhurin **PLAY**-näppäintä.

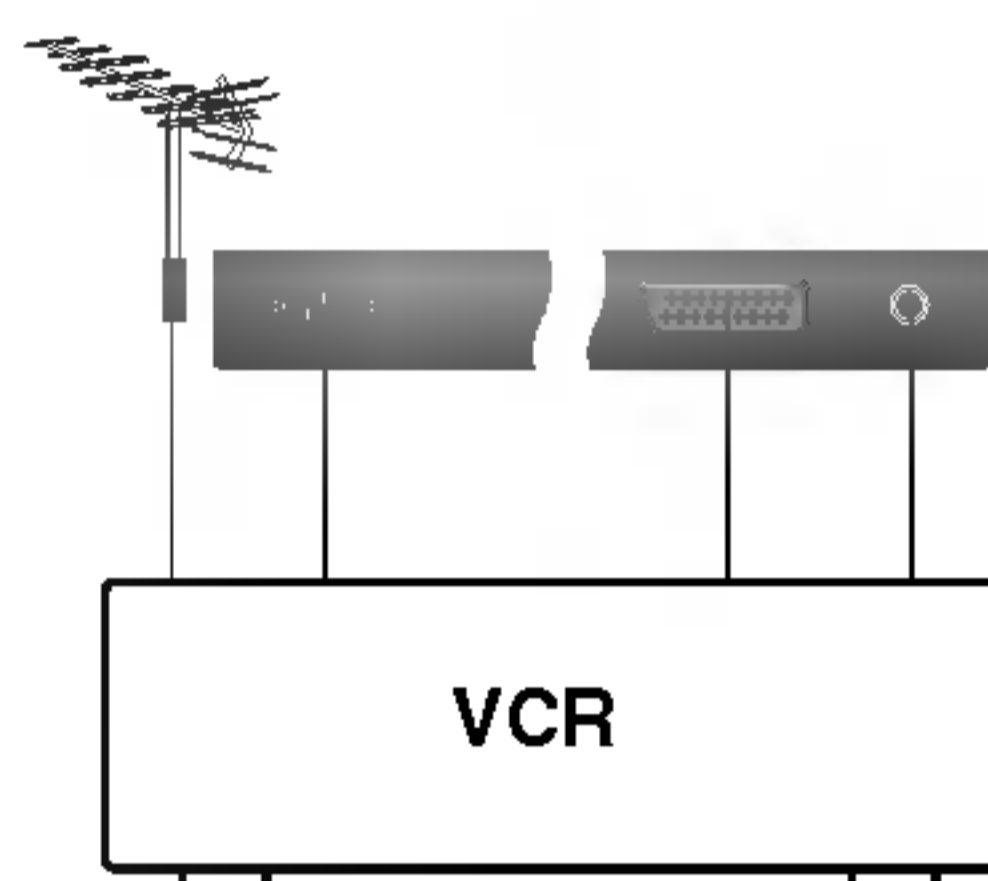

## Euroscart-liitin

1. Kytke Euroscart-välijohto videonauhurin Scart-liittimen ja TV:n Scart-liittimen väliin.
2. Paina videonauhurin **PLAY**-näppäintä.  
Jos videonauhuri lähettää ohjauksen signaalia Scart-liittimen kautta, televisio siirtyy automaattisesti **AV 1**, **AV 2** -tilaan. Jos haluat kuitenkin katsella TV-ohjelmaa, paina **▲ / ▼**-näppäintä tai numeronäppäimiä.

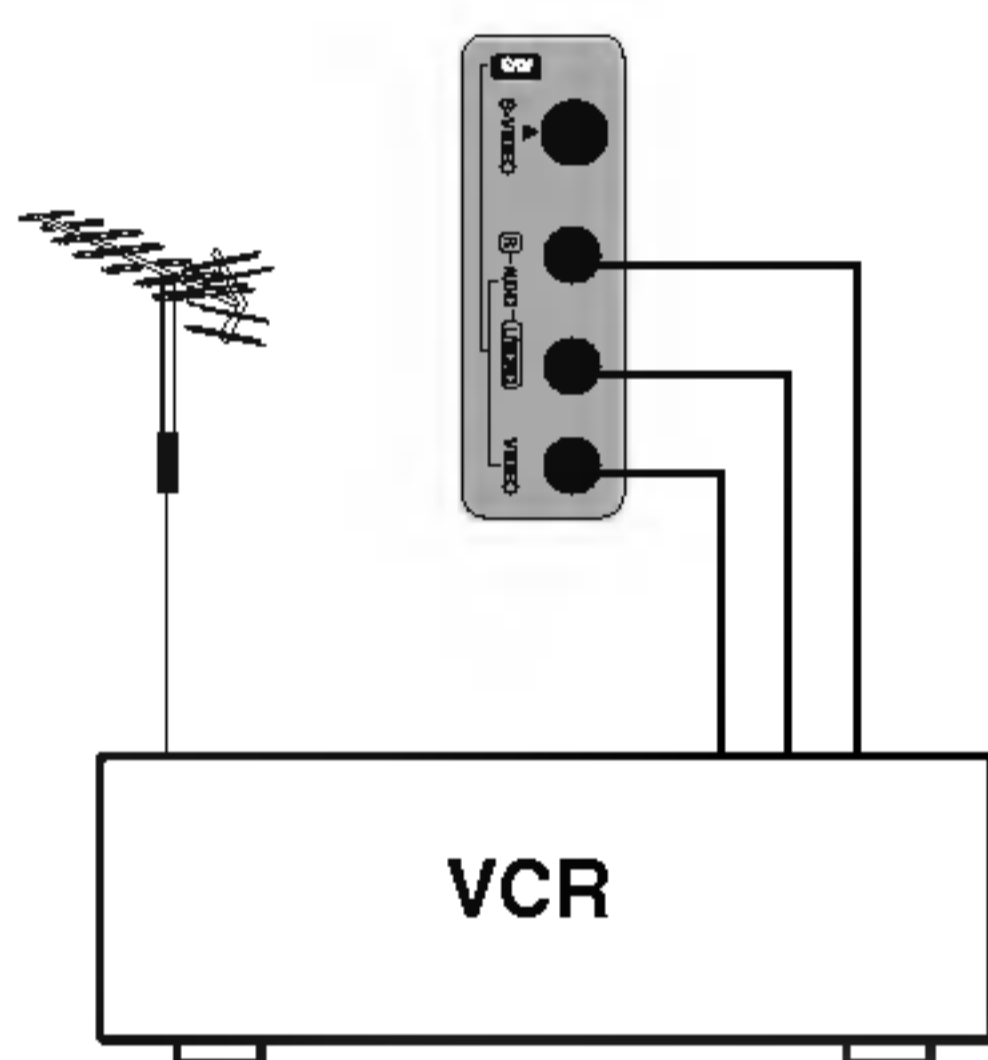

Jos kanava ei vaihdu automaattisesti, paina television kaukosäätimen **TV/AV**-näppäintä ja valitse **AV 1**. Videon toistokuva tulee näkyviin.

Voit myös nauhoittaa TV:llä katsottavaa ohjelmaa videokasetille

## Huom :

- a. *RGB-signaalia, jossa punaista, vihreää ja sinistä signaalia vastaanotetaan erikseen, voi vastaanottaa vain Euro scart 1- liittimen välityksellä AV 1-tilassa. RGB-signaalia lähettävät mm. maksu-TV-dekooderit, pelikonsolit ja CD-kuvien katseluyksiköt.*
- b. *Jos molemmat Scart-liittimet (1 ja 2) on kytketty videonauhureihin, vain AV 2:n kautta voidaan vastaanottaa signaalia.*
- c. *Jos S-VHS-signaalia vastaanotetaan S-VHS -liittimen kautta, tilaksi on valittava S-Video.*
- d. *Videokuvan lähettäminen ei ole mahdollista Euro scart 2 -liittimen kautta.*

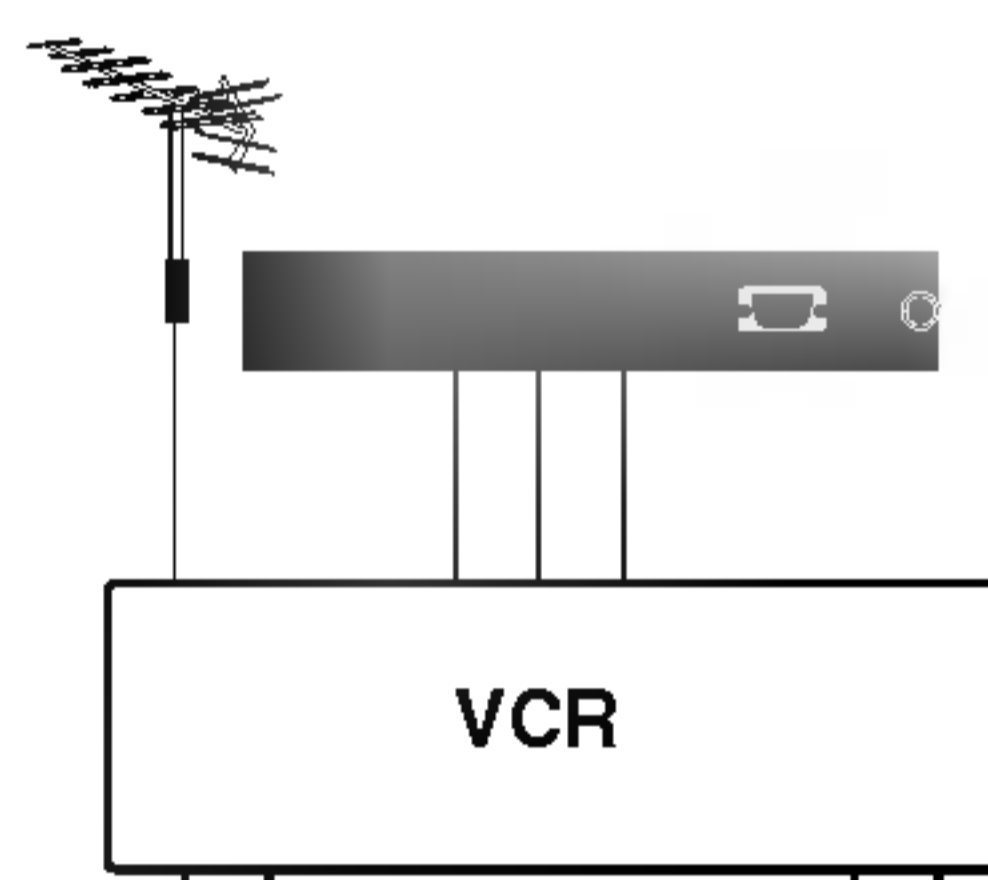

## Audio/video in -liittimet

1. Kytke välijohto videonauhurin audio/video out -liittimien ja TV:n audio/video in -liittimien välille.
2. Paina **TV/AV**-näppäintä ja valitse **AV 3** (lisävaruste).
3. Paina videonauhurin **PLAY**-näppäintä.  
Videon toistokuva tulee näkyviin.

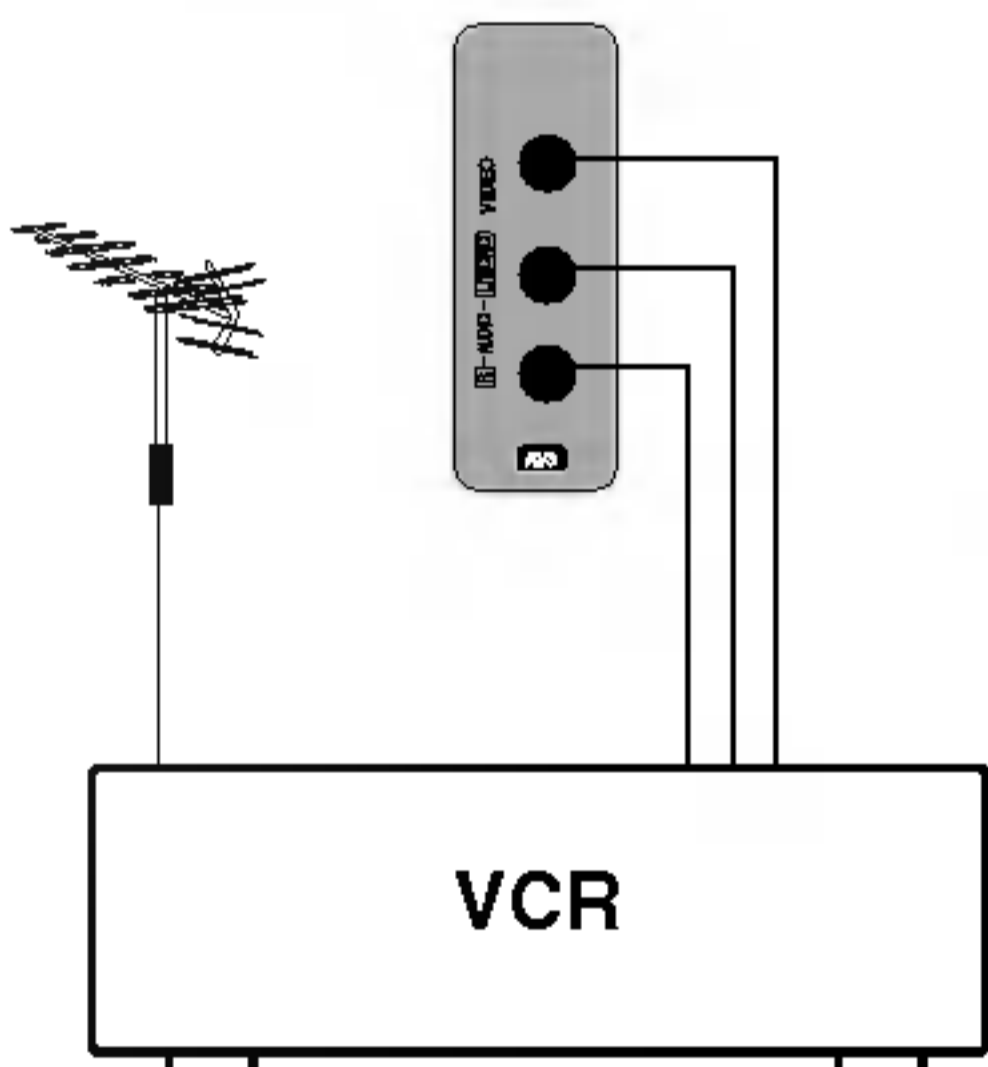

**Huom :** Jos sinulla on monoäänellä varustettu videonauhuri, kytke videon audiokaapeli television liittimeen **AUDIO L/MONO**.

# Lisälaitteiden liittäminen

## S-video / Audio in -liittimet (S-Video) (lisävaruste)

Jos kytket S-VHS -videonauhurin liittimeen **S-VIDEO**, saat entistä paremman kuvanlaadun.

1. Kytke videon S-videopistoke television liittimeen **S-VIDEO**.
2. Kytke audiokaapeli S-videonauhurista television liittimiin **AUDIO**.
3. Valitse **S-Video** painamalla toistuvasti **TV/AV**-näppäintä.
4. Paina videonauhurin **PLAY**-näppäintä.  
Videon toistokuva tulee näkyviin.

## DVD-tulovastakkeet (lisävaruste)

1. Liitä DVD-laitteen DVD-tulovastakkeet (Y Cb Cr, Y Pb Pr, Y B-Y R-Y tai Y P<sub>B</sub> P<sub>R</sub>) television **DVD INPUT (DVD-TULO)**-vastakkeisiin (Y P<sub>B</sub> P<sub>R</sub>).
2. Liitä DVD-laitteen äänikaapeli television **DTV/DVD INPUT AUDIO (DTV/DVD-ÄÄNITULO)**-vastakkeisiin.
3. Valitse **Component (Komponentti)** painamalla **TV/AV**-tai **MULTIMEDIA**-painiketta.
4. Paina DVD-laitteen **PLAY (TOISTA)**-painiketta.  
Näyttöön tulee DVD-laitteen toistama kuva.

## Kuulokeliitäntä (lisävaruste)

Liitä kuulokkeiden johto television kuulokeliitäntään ja voit kuunnella televisiota kuulokkeilla. Äänenvoimakkuuta voit säätää ◀ / ▶-näppäimillä.

**MUTE**-näppäimen painallus vaimentaa kuulokkeiden äänen.

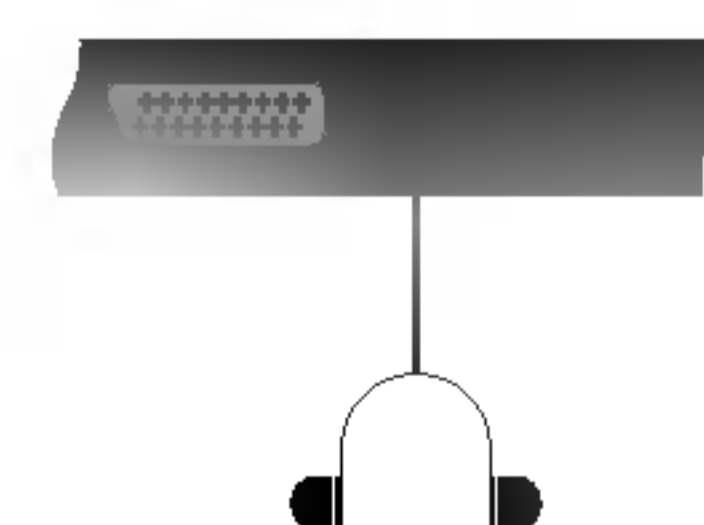
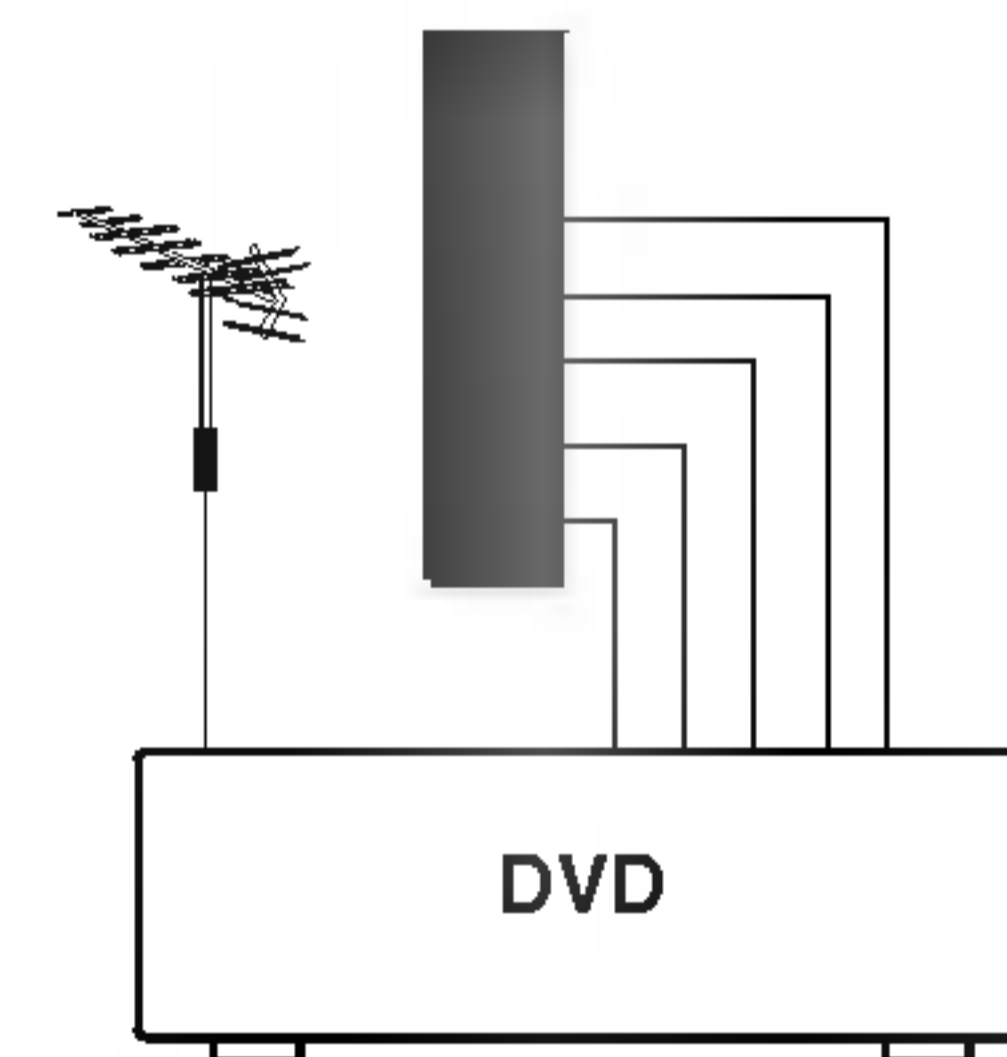
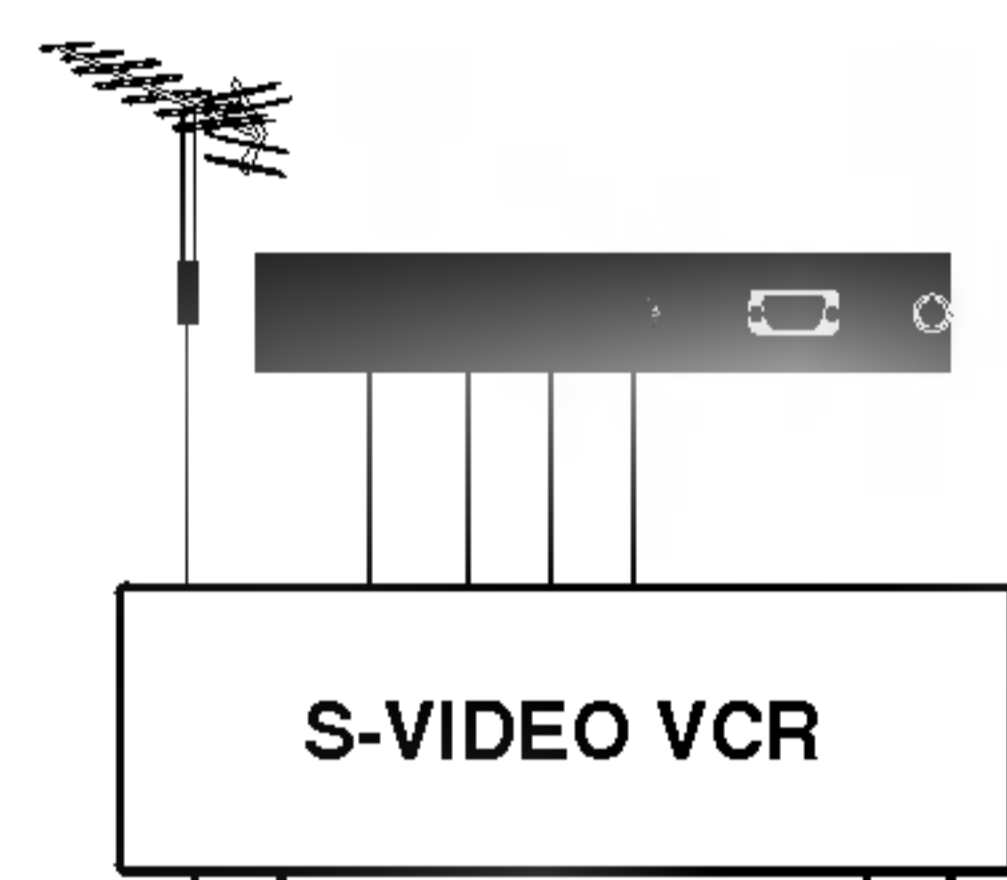
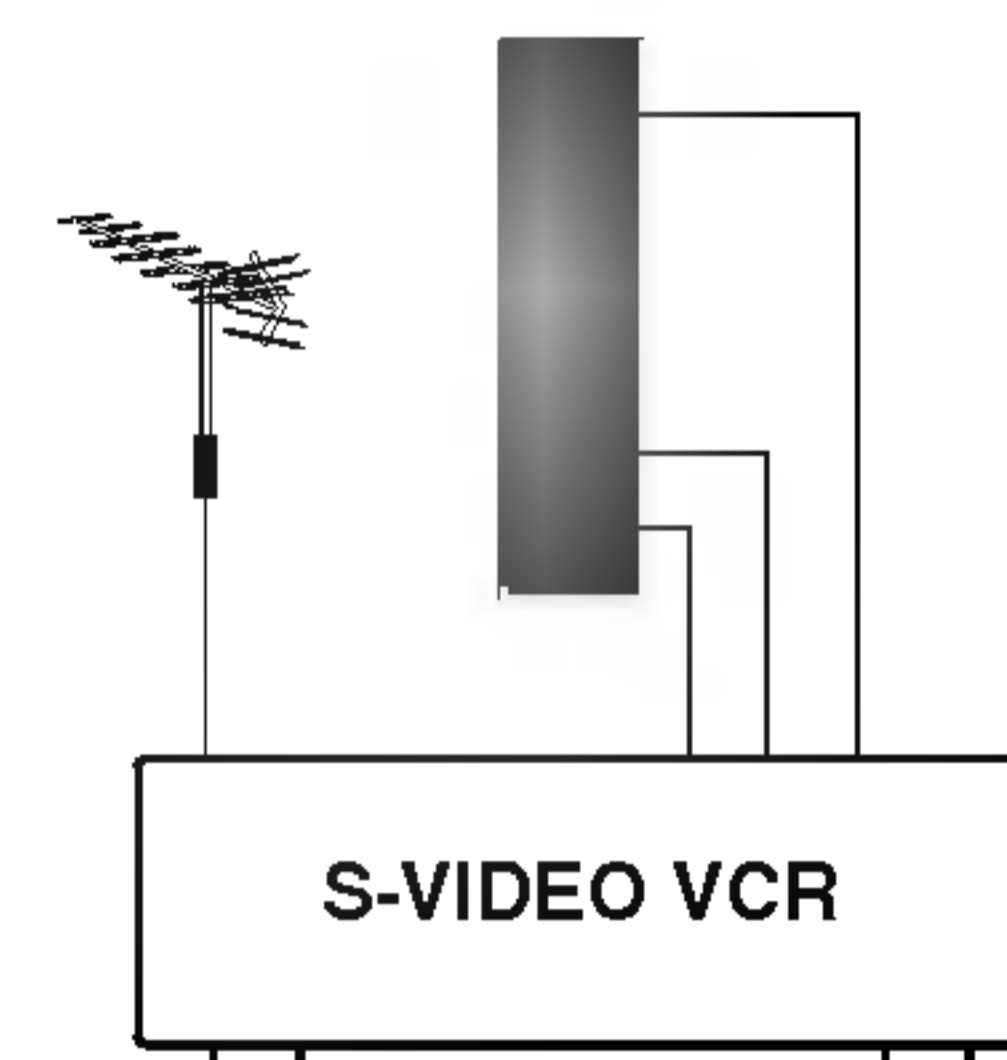
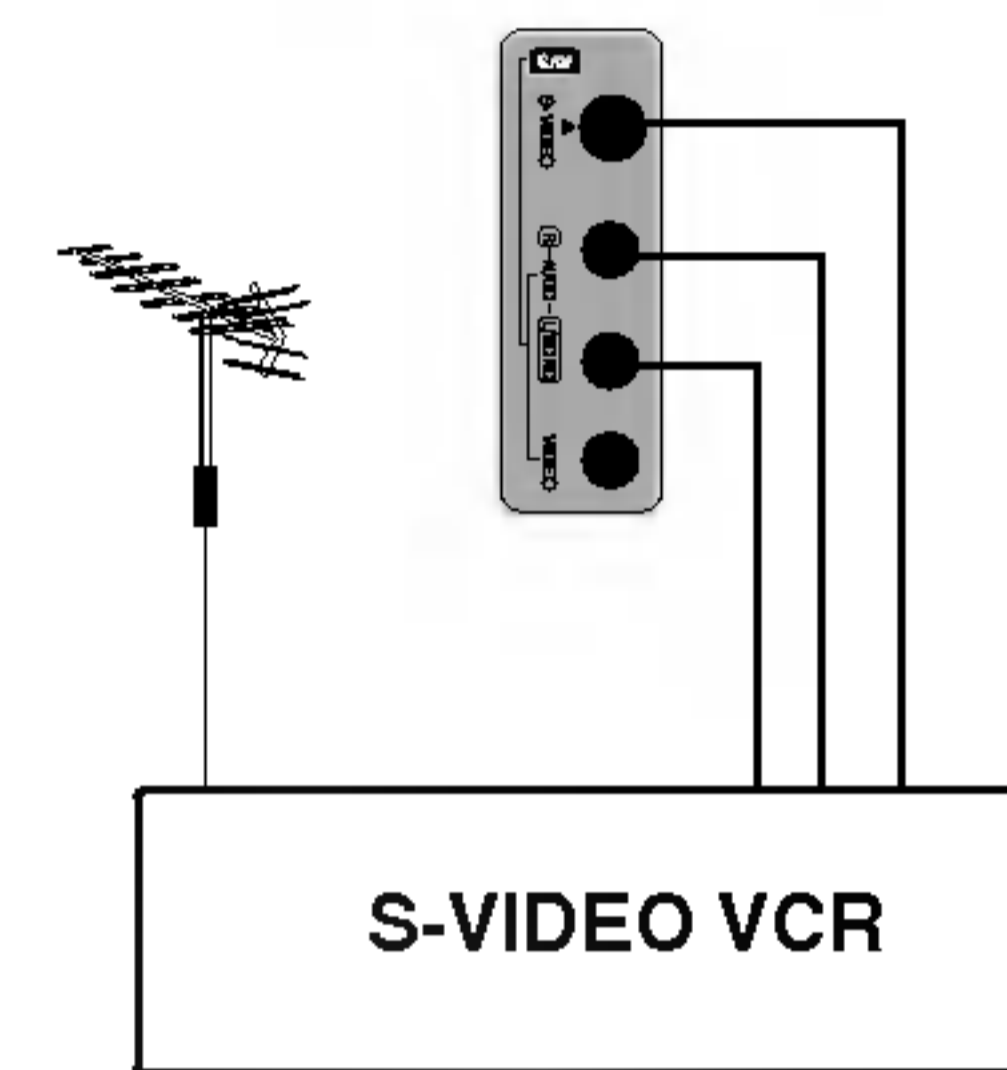
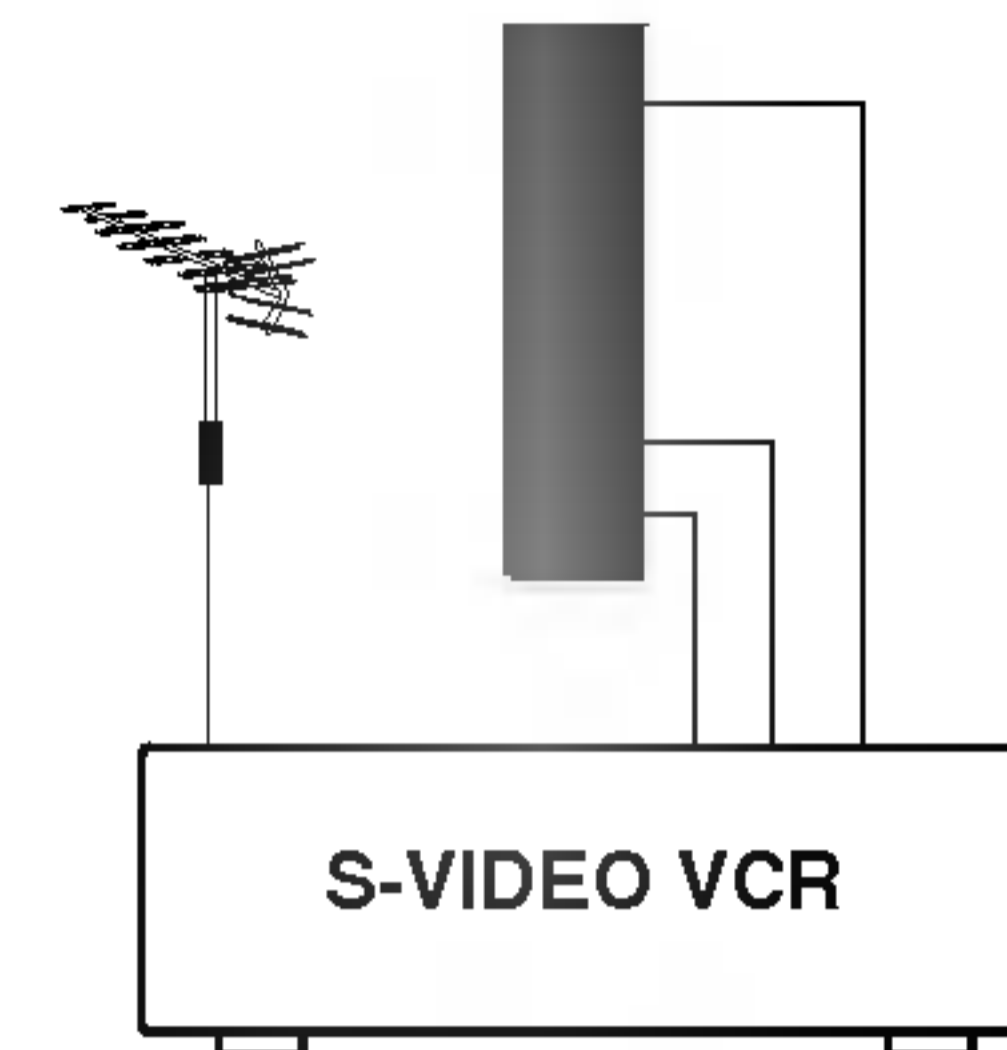



# PC-liitântä (lisävaruste)

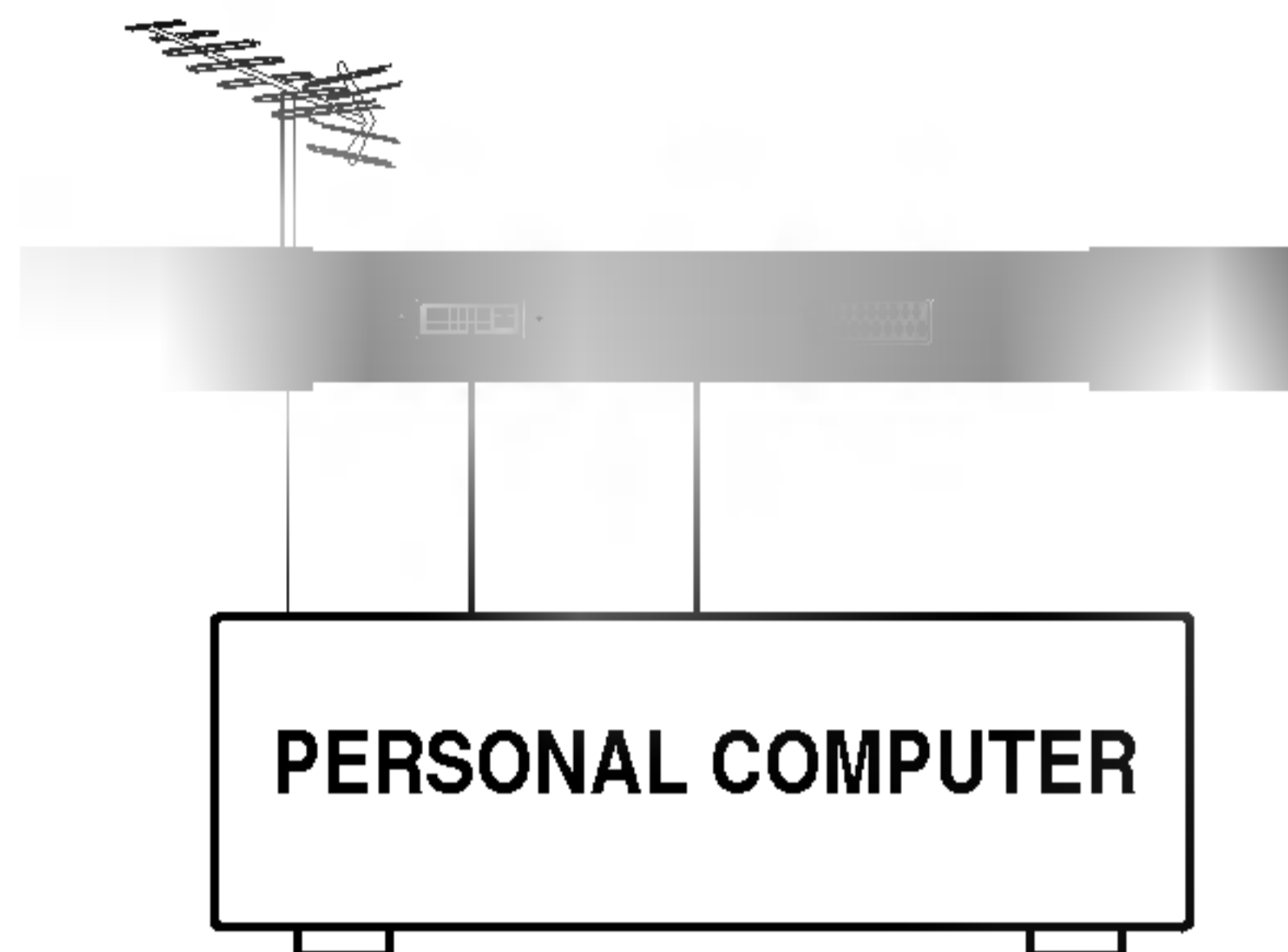

## PC in -liitântä (lisävaruste)

1. Kytke signaalikaapeli tietokoneen näyttöliitännästä television PC input -liittimeen.
2. Kytke audiokaapeli tietokoneesta television **PC SOUND**-liittimiin.
3. Paina **TV/AV** tai **MULTIMEDIA**-näppäintä ja valitse **PC**.
4. Käynnistä tietokone. PC:n näyttökuva tulee näkyviin televisioruudulle.  
Laitte toimii nyt tietokoneen monitorina.

**Huom :** Käytetään digitaalista DVI-liitântää, jos tietokoneessa on sellainen.  
Analoginen DVI-liitântä ei ehkä tue kaikkia videokortteja.

## Käyttökelpoiset näyttöasetukset

★ 15"~30"

MODE	Auflösung	Horizontal-Frequenz (kHz)	Vertikal-Frequenz (Hz)
VGA	640x480	31,4	60
	640x480	35,0	67
	640x480	37,5	75
SVGA	800x600	35,1	56
	800x600	37,8	60
	800x600	48,0	72
	800x600	46,8	75
XGA	1024x768	48,3	60
	1024x768	56,4	70
	1024x768	60,0	75
WXGA	1280x768	47,6 (valinnainen)	60
	1280x720	44,7 (valinnainen)	60

★ 32"

MODE	Auflösung	Horizontal-Frequenz (kHz)	Vertikal-Frequenz (Hz)
VGA	640x480	31,4	60
SVGA	800x600	37,8	60
XGA	1024x768	48,3	60
WXGA	1280x768	47,6	60
	1360x768	47,6	60

**Huom :**

- a. Jos laite on kylmä, kuva saattaa hiukan välkkyä päälle kytkettäessä. Tämä on normaalia, ei merkki viasta.
- b. Nestekidenäytön kuvanlaatu on parhaimmillaan, kun näyttötarkkuudeksi valitaan VESA-standardin mukaisesti 15 tuuman näytössä 1 024 x 768 pistettä ja pystytaajuudeksi 60 Hz; 17 tuuman näytössä tai 23-30 tuuman näytössä 1 280 x 768 pistettä ja pystytaajuudeksi 60 Hz; 32 tuuman näytössä 1 360 x 768 pistettä ja pystytaajuudeksi 60 Hz (VESA-standardin mukaista asetusta 1 280 x 720 pistettä ja pystytaajuutta 60 Hz käytetään vain 27 tuuman nestekidenäytössä; jotkin näyttöohjainkortit eivät tue tätä tarkkuutta). Jos tarkkuus on jokin muu, kuva voi näyttää skaalatulta tai käsitellyltä. Vastaanotin on esisäädetty käyttämään VESA-standardin mukaista näyttötilaa 1 024 x 768 pistettä 60 Hz:n pystytaajuudella (15 tuuman näyttö), 1 280 x 768 pistettä 60 Hz:n pystytaajuudella (17 tuuman näyttö ja 23-30 tuuman näyttö) ja 1 360 x 768 pistettä 60 Hz:n pystytaajuudella (32 tuuman näyttö). (27 tuuman nestekidenäyttö käyttää vain VESA-näyttötilaa 1 280 x 720 pistettä pystytaajuudella 60 Hz).
- c. Näytöllä saattaa esiintyä pistemäisiä merkkejä, kuten punaisia, vihreitä tai sinisiä pisteitä. Tällä ei kuitenkaan ole vaikutusta näytön toimintaan tai suorituskykyyn.
- d. Älä paina LCD-näyttöä sormella, siitä voi aiheutua jälkikuvia.
- e. Kun tietokoneen kuva ilmestyy ruudulle, saattaa ruudulla näkyä myös jokin ilmoitus. Ilmoitus vaihtelee sen mukaan, mikä Windows-käyttöjärjestelmä (Windows 98, 2000) on käytössä. Jos jokin viesti ilmestyy ruudulle, napsauta Seuraava (Next), kunnes ilmoitus Valmis (Finish) ilmestyy ruudulle.
- f. Jos ruudulle ilmestyy viesti "**Alueen ulkop.**", säädä tietokonetta kappaleen Näyttöominaisuuksien säätö ohjeiden mukaan.

## DPM- eli Display Power Management

Kun tietokone kytkeytyy virransäästötilaan, myös TV menee automaattisesti DPM-tilaan virran säästämiseksi.

**Huom :** Käytä ainoastaan laitteen mukana toimitettavaa PC-kaapelia. Muutoin DPM-tila ei välttämättä toimi.



## PC-liitântä (lisävaruste)

### PC-asetukset (vain analoginen DVI-tila) (lisävaruste)

Voit säätää pysty- ja vaaka-asentoa, nollaus, kelloa, kellon ajan- näyttötapaa (12 tai 24 tuntia) ja automaattisia asetuksia sekä muuttaa asetuksia.

1. Paina **MENU**-näppäintä ja sen paina **▲ / ▼**-näppäintä ja valitse Setup-valikon.
2. Paina **▶**-näppäintä ja sen paina **▲ / ▼**-näppäintä ja valitse **Liitântä**.
3. Paina **▶**-näppäintä ja sen paina **▲ / ▼**-näppäintä ja valitse **PC**.
4. Paina **MENU**-painiketta ja valitse sitten PC-valikko **▲ / ▼**-painikkeella.

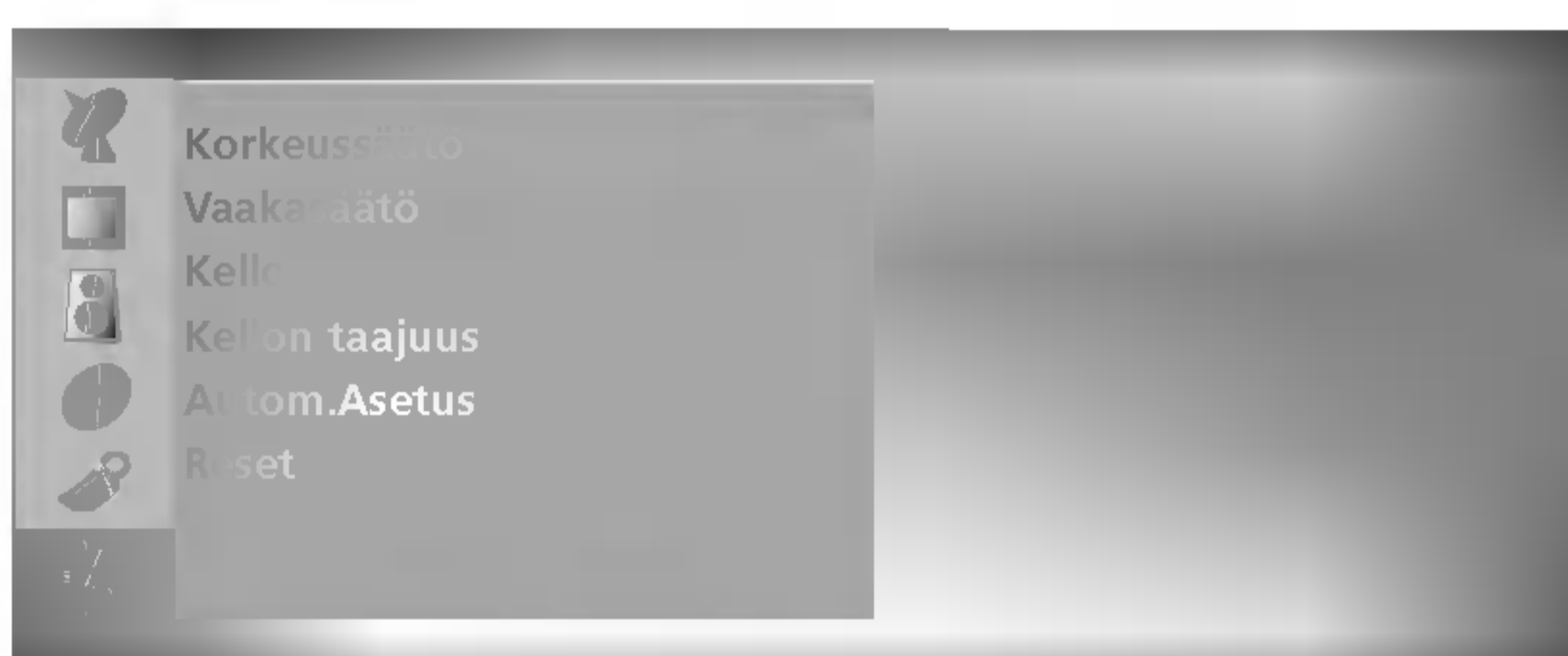

5. Paina **▶**-näppäintä ja sitten **▲ / ▼**-näppäintä valitaksesi halutun kohteen.
6. Paina **◀ / ▶**-näppäintä säädön tekemiseksi.

#### Korkeussäätö / Vaakasäätö

Tällä toiminnolla säädetään kuvaa vasemmalle/oikealle ja ylös/alas tarpeen mukaan.

#### Kello

Tämän toiminnon avulla voidaan minimoida kuvan sivuilla näkyvät pystypalkit tai -raidat. Kuvan vaakasuuntainen koko muuttuu samalla.

#### Kellon taajuus

Tämä toiminto poistaa vaakasuuntaisen kohinan ja kirkastaa tai terävöittää ruudulla näkyviä merkkejä.

#### Autom. asetukset

Tällä toiminnolla voidaan tehdä kuvan säädöt automaattisesti. Kuva häipy hetkeksi näkyvistä säädön aikana.

**Huom :** Osa näytönohjaimista lähettää sellaista signaalia, että autokonfigurointi ei toimi kunnolla. Säädä kuvan paikka, Clock ja Clock phase tällöin käsin.

#### Nollaus

Tämä toiminto mahdollistaa tehtaalla ohjelmoitujen alkuperäisen kuvan asetusten palauttamisen. Ohjelmoituja asetuksia ei voi muuttaa.

**Huom :** Some signal from some graphics boards may not function properly. If the results are unsatisfactory, adjust your monitor's position, clock and phase manually.

7. Paina **OK**-näppäintä tallentaaksesi PC-kuvan säädöt.
8. Palaa PC-tilaan painamalla **TV/AV**-painiketta.

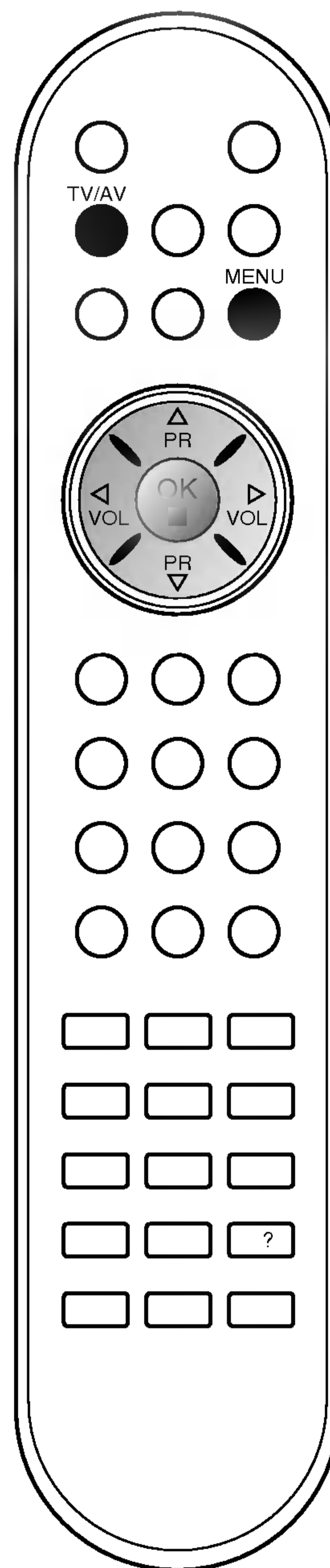
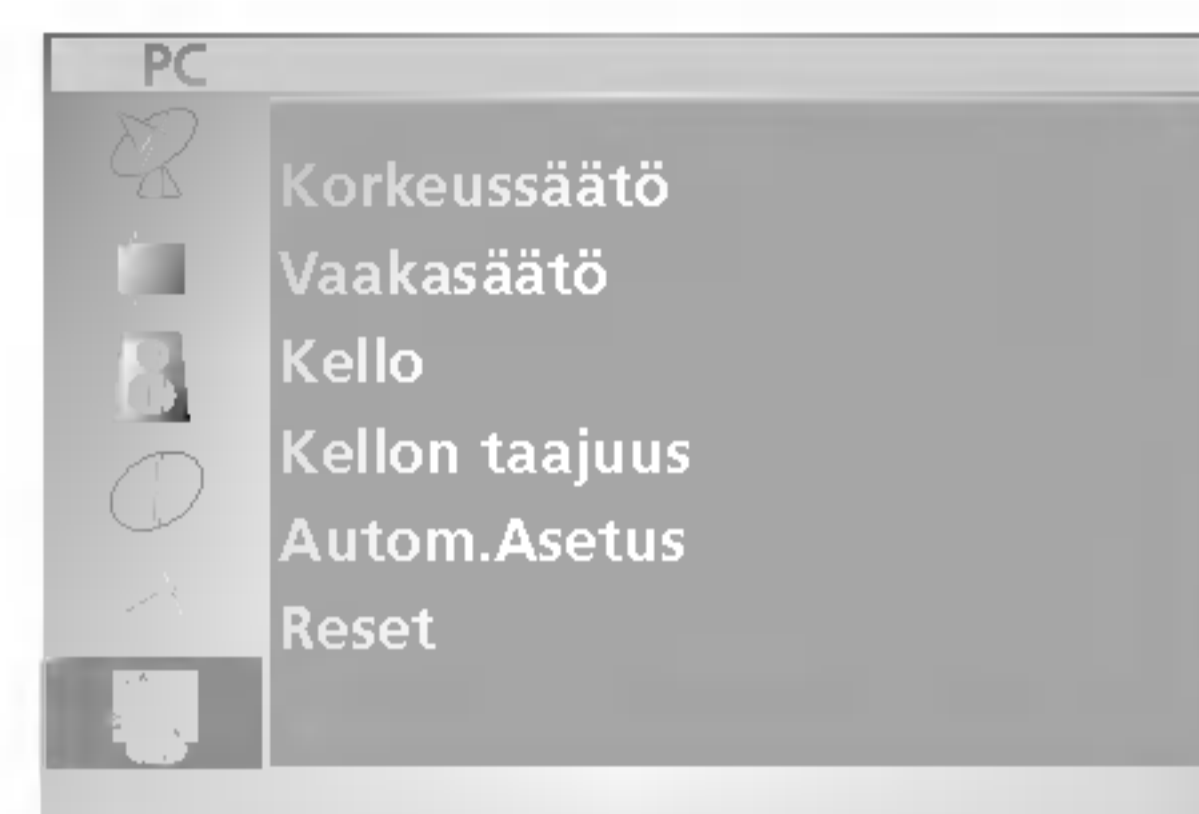

## Ulkoisen ohjauslaitteen asennus; RS -232C (lisävaruste)

- Kun television RS-232C-liitäntä kytketään ulkoiseen ohjauslaitteeseen (tietokoneeseen tai AV-ohjausjärjestelmään), television toimintoja voidaan kauko-ohjata.
- Kytke ohjauslaitteen sarjaliitäntäkaapeli television takapaneelissa olevaan RS-232C-liitäntään.
- RS-232C-kaapelia ei toimiteta television mukana.

### RS-232C-kaapelin kytkentä

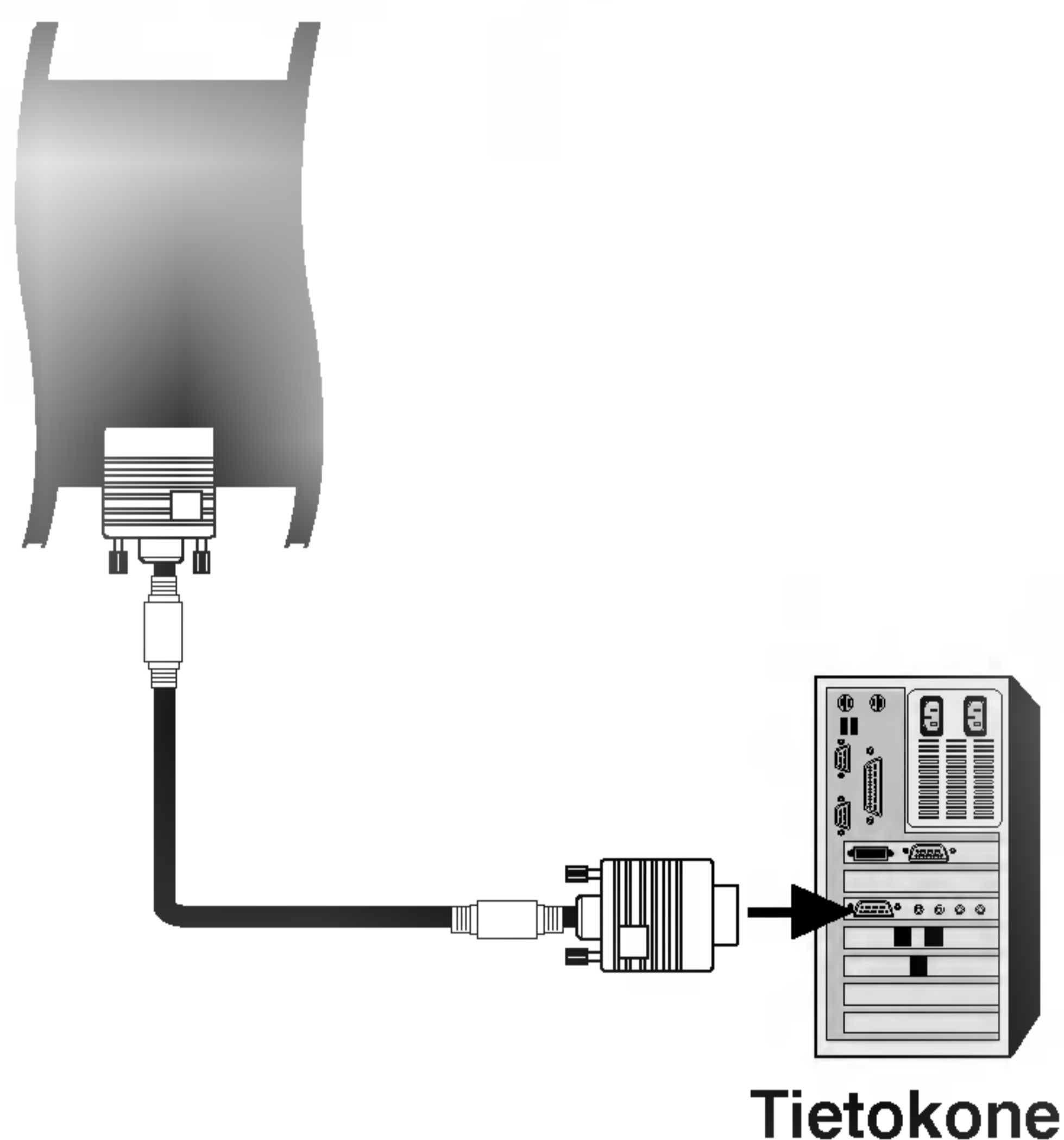

### Liittimen tyyppi: 9-nastainen D-Sub-pistoke

Nro.	Nastan nimi
1	Ei kytketty
2	RXD (Datan vastaanotto)
3	TXD (Datan lähetys)
4	DTR (DTE -puoli valmiina)
5	MAA
6	DSR (DCE-puoli valmiina)
7	RTS (Lähetyspyyntö)
8	CTS (Valmis lähetykseen)
9	Ei kytketty

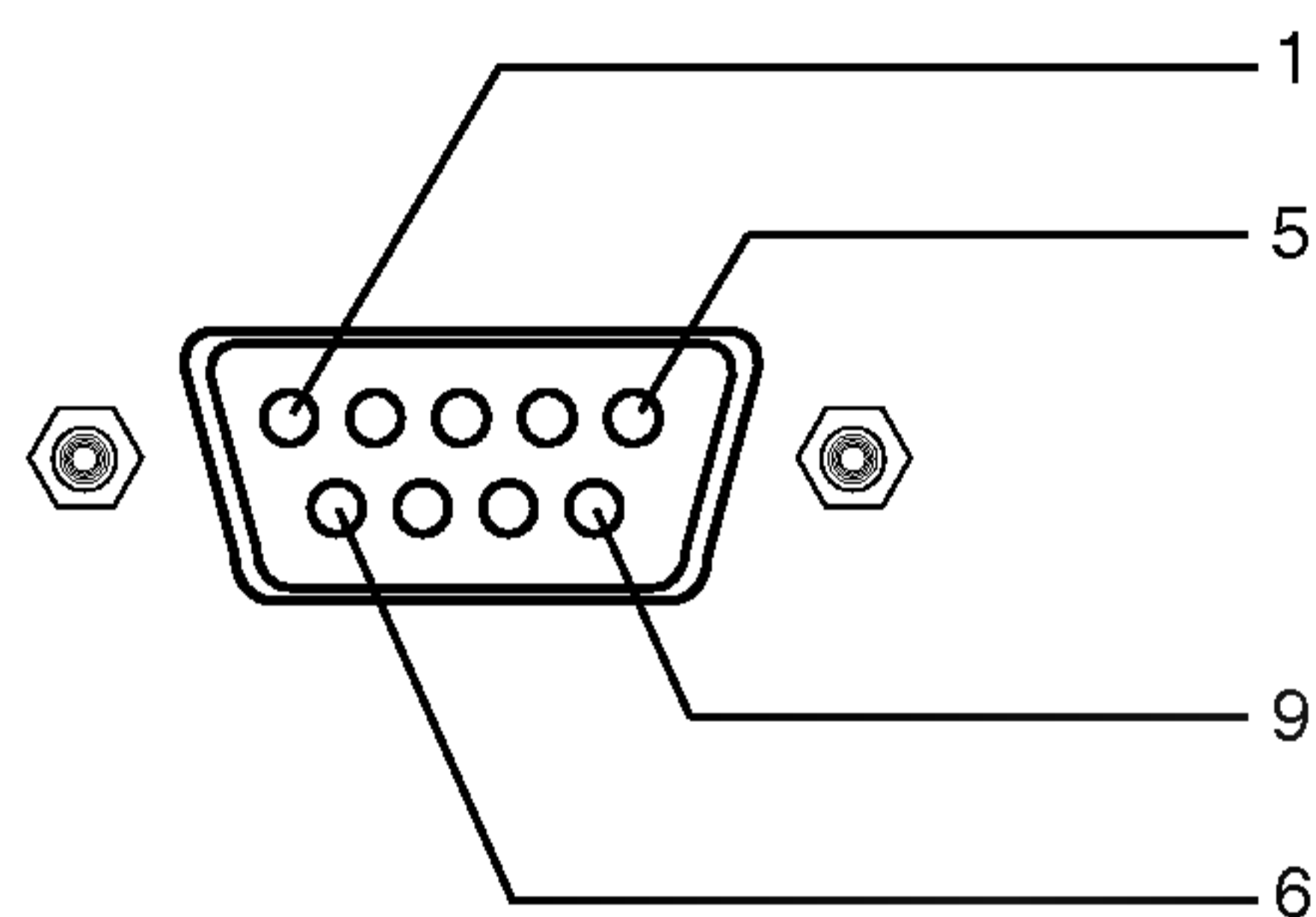

### RS-232C-liittimen kytkennät

7-johtiminen kytkentä  
(RS-232C -kaapelin vakiokytkentä)

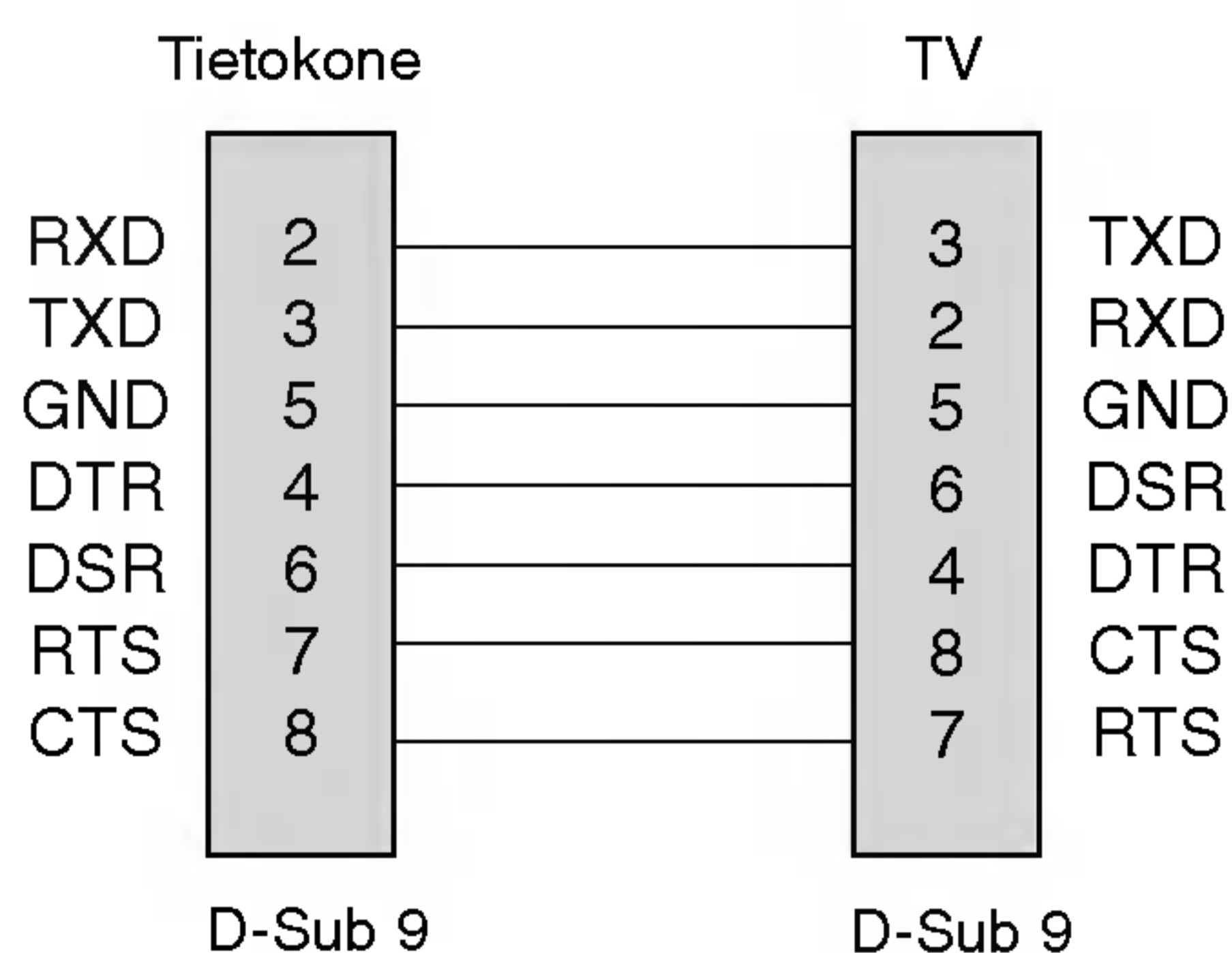

3-johtiminen kytkentä  
(ei vakiokytkentä)

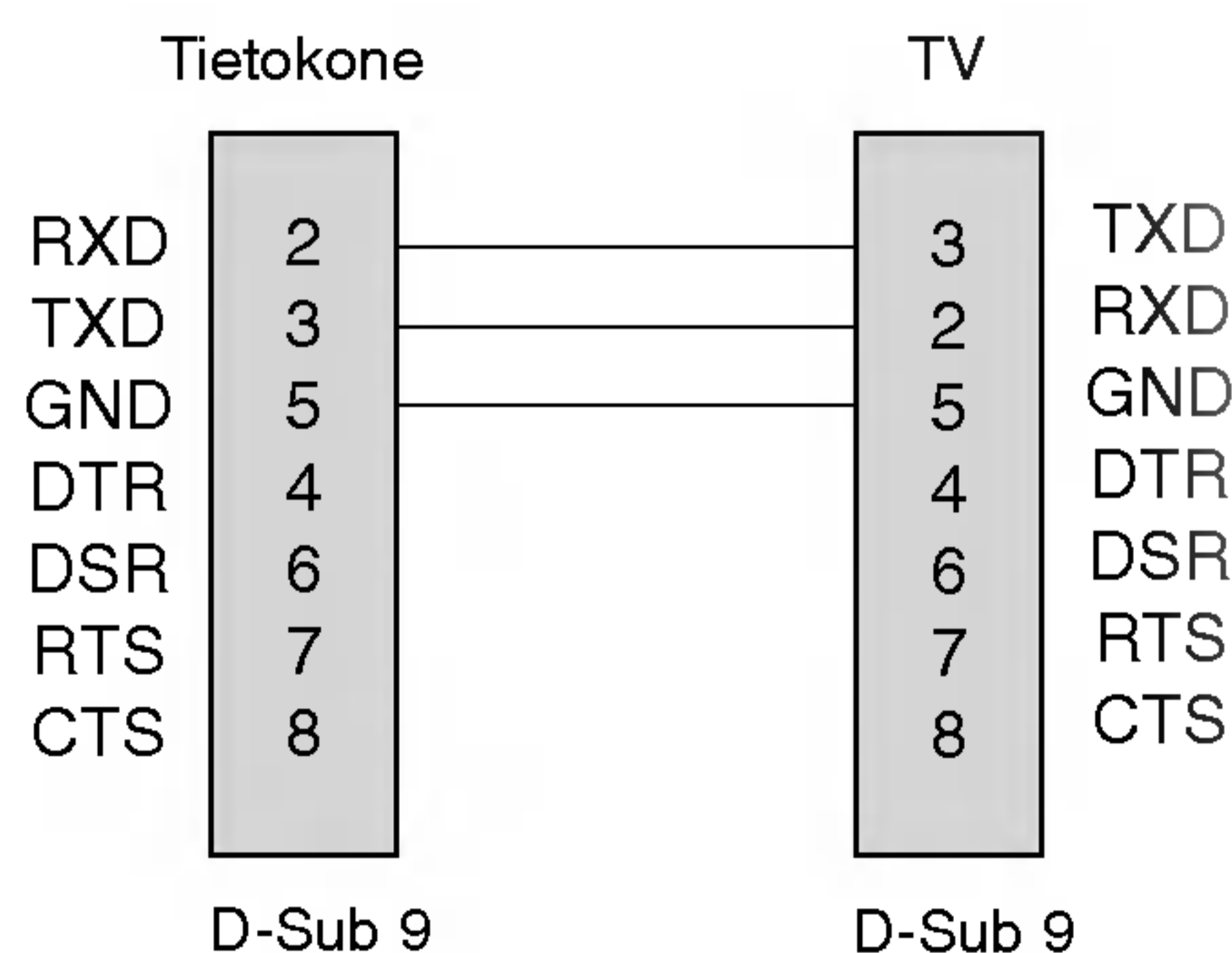

# Ulkoisen ohjauslaitteen asennus; RS -232C (lisävaruste)

- Siirtonopeus: 9600 bps (UART)
- Tavun pituus: 8 bittiä
- Pariteetti: Ei ole

- Lopetusbittejä: 1
- Tietojen muoto: ASCII-koodi

\* Käytä ristikkäiskaapelia.

	KOMENTO 1	KOMENTO 2	DATA (heksades.)
01. Virta	k	a	0 ~ 1
02. Tulosignaalin valinta	k	b	*
03. Kuvasuhde	k	c	0 ~ 4
04. Näytön pimennys	k	d	0 ~ 1
05. Äänen mykistys	k	e	0 ~ 1
06. Äänenvoimakkuus	k	f	0 ~ 64
07. Kontrasti	k	g	0 ~ 64
08. Kirkkaus	k	h	0 ~ 64
09. Väri	k	i	0 ~ 64
10. Sävy	k	j	0 ~ 64
11. Terävyys	k	k	0 ~ 64
12. OSD-valinta	k	l	0 ~ 1
13. Näppäinlukko	k	m	0 ~ 1
14. Kanavatasapaino	k	t	0 ~ 64
15. Virityskomento	m	a	0 ~ 63
16. Lisää/poista	m	b	0~1
17. Näppäin	m	c	Näppäinkoodi

\* : Katso kohtaa '02. Tulosignaalin valinta' sivulla 33.

## Lähetys- ja vastaanottoprotokolla

### Lähetys

[Command1][Command2][ ][Set ID][ ][Data][Cr]

- \* [Command 1]([Komento 1]): Ensimmäinen komento (j tai k).
- \* [Command 2]([Komento 2]): Toinen komento.
- \* [Set ID]([Tunnus]): Ohjattava näyttö valitaan tunnusnumerolla, joka määritetään käyttämällä Special (Lisätoiminnot) -valikkoa. Arvoalue on 1 –99. Jos numeroksi annetaan 0, ohjaus koskee jokaista kytkettyä TV-laitetta. Tunnusnumero esitetään valikossa kymmenjärjestelmän kokonaislukuna (1–99) ja lähetys/vastaanotto-protokollassa heksadesimaalisena (0x0–0x63).
- \* [DATA]([Data]): Lähetettävät komennot. To transmit command data. "FF" tarkoittaa komennon tilan lukemista.
- \* [Cr]: Rivinvaihto.  
ASCII-koodi "0x0D"
- \* [ ]: Välilyönti eli ASCII-koodi "0x20"

### OK-kuittaus

[Command2][ ][Set ID][ ][OK][Data][x]

- \* Näyttö lähettää tämänmuotoisen kuittauksen (ACK), kun vastaanotetut tiedot ovat kelvollisia. Jos tietojen lukutila on valittu, kuittaus ilmaisee nykyisen tilan. Jos tietojen kirjoitustila on valittu, kuittaus palauttaa tietokoneen lähettämät tiedot.

### Virhekuittaus

[Command2][ ][Set ID][ ][NG][Data][x]

- \* Näyttö lähettää tämänmuotoisen kuittauksen (ACK), kun vastaanotetut tiedot eivät ole kelvollisia. Syy on kielletyn toiminnon valinta tai tiedonsiirtovirhe.



# Ulkoisen ohjauslaitteen asennus; RS -232C (lisävaruste)

## 01. Virran kytkentä (komento: a)

- Kytkee tai katkaisee television virran.

### Lähetys

[k][a][ ][Set ID][ ][Data][Cr]

Data 0 : Katkaise virta 1 : Kytke virta

### Kuittaus

[a][ ][Set ID][ ][OK][Data][x]

- Ilmoittaa virran kytkemisestä tai katkaisemisesta.

### Lähetys

[k][a][ ][Set ID][ ][FF][Cr]

### Kuittaus

[a][ ][Set ID][ ][OK][Data][x]

Data 0 : Katkaise virta 1 : Kytke virta

## 02. Tulosignaalin valinta (komento: b) (pääkuvasignaalin lähde)

- Valitsee television signaalilähteen. Signaalilähde voidaan valita myös kaukosäätimen TV/VIDEO-painikkeella.

### Lähetys

[k][b][ ][Set ID][ ][Data][Cr]

Data 10 : TV 40 : Komponentti 1 tai  
20 : AV1 tai AV Komponentti  
21 : AV2 (lisävaruste) 41 : Komponentti 2 (lisävaruste)  
30 : S-Video 60 : PC(Tietokone)

### Kuittaus

[b][ ][Set ID][ ][OK][Data][x]

## 03. Kuvasuhde (komento: c) (pääkuvan muoto)

- Muuttaa näytön pääkuvan tahosuhdetta. Kuvasuhde voidaan valita myös kaukosäätimen ARC (Aspect Ratio Control) -painikkeella tai kuvaruutuvalikon komennolla.

### Lähetys

[k][c][ ][Set ID][ ][Data][Cr]

Data 0 : Normaali kuva (4:3) 3 : Zoom  
1 : Laajakuva (16:9) 4 : Automaattinen  
2 : 14:9

\* PC-tilassa ovat käytettävissä vain kuvasuhteet 16:9 ja 4:3.

### Kuittaus

[c][ ][Set ID][ ][OK][Data][x]

## 04. Näytön pimennys (komento: d)

- Valitsee, onko näyttö pimennetty vai ei.

### Lähetys

[k][d][ ][Set ID][ ][Data][Cr]

Data 0 : Näyttö ei pimennetty (kuva näkyy)  
1 : Näyttö pimennetty (kuva ei näy)

### Kuittaus

[d][ ][Set ID][ ][OK][Data][x]

## 05. Äänen mykistys (komento: e)

- Valitsee, onko ääni mykistetty vai ei. Ääni voidaan mykistää myös kaukosäätimen MUTE -painikkeella.

### Transmission

[k][e][ ][Set ID][ ][Data][Cr]

Data 0 : Ääni ei mykistetty  
1 : Ääni mykistetty

### Kuittaus

[e][ ][Set ID][ ][OK][Data][x]

## 06. Äänenvoimakkuuden säätö (komento: f)

- Suurentaa tai pienentää äänenvoimakkuutta. Äänenvoimakkuutta voidaan säätää myös kaukosäätimen äänenvoimakkuuspainikkeilla.

### Lähetys

[k][f][ ][Set ID][ ][Data][Cr]

Data pienin arvo: 0 – suurin arvo: 64

- Katso jäljempänä olevaa kohtaa "Heksadesimaalit".

### Kuittaus

[f][ ][Set ID][ ][OK][Data][x]

## 07. Kontrasti (komento: g)

- Muuttaa kuvan kontrastia. Kontrastia voidaan säätää myös Picture (Kuva) -valikon avulla.

### Lähetys

[k][g][ ][Set ID][ ][Data][Cr]

Data pienin arvo: 0 – suurin arvo: 64

- Katso jäljempänä olevaa kohtaa "Heksadesimaalit".

### Kuittaus

[g][ ][Set ID][ ][OK][Data][x]

## 08. Kirkkaus (komento: h)

- Muuttaa kuvan kirkkautta. Kirkkautta voidaan säätää myös Picture (Kuva) -valikon avulla.

### Lähetys

[k][h][ ][Set ID][ ][Data][Cr]

Data pienin arvo: 0 – suurin arvo: 64

- Katso jäljempänä olevaa kohtaa "Heksadesimaalit".

### Heksadesimaalit

[h][ ][Set ID][ ][OK][Data][x]

#### \* Real data mapping 1

0 : Arvo 0  
⋮  
A : Arvo 10  
⋮  
F : Arvo 15  
10 : Arvo 16  
⋮  
64 : Arvo 100

\* Sävy: : -50 ~ +50

# Ulkoisen ohjauslaitteen asennus; RS -232C (lisävaruste)

## 09. Väri (komento: i)

- Muuttaa kuvan väriä.  
Värejä voidaan säätää myös Picture (Kuva) -valikon avulla.

### Lähetys

```
[k][i][ ][Set ID][ ][Data][Cr]
```

Data pienin arvo: 0 – suurin arvo: 64

- Katso kohtaa "Heksadesimaalit" sivulla 33.

### Kuittaus

```
[i][ ][Set ID][ ][OK][Data][x]
```

## 10. Sävy (komento: j)

- Muuttaa kuvan värisävyä. (vain NTSC M -signaali)  
Värisävyä voidaan säätää myös Picture (Kuva) -valikon avulla.

### Lähetys

```
[k][j][ ][Set ID][ ][Data][Cr]
```

Data :vihreä 0 – punainen 64

- Katso kohtaa "Heksadesimaalit" sivulla 33.

### Kuittaus

```
[j][ ][Set ID][ ][OK][Data][x]
```

## 11. Terävyys (komento: k)

- Muuttaa kuvan terävyyttä.  
Terävyyttä voidaan säätää myös Picture (Kuva) -valikon avulla.

### Lähetys

```
[k][k][ ][Set ID][ ][Data][Cr]
```

Data pienin arvo: 0 – suurin arvo: 64

- Katso kohtaa "Heksadesimaalit" sivulla 33.

### Kuittaus

```
[k][ ][Set ID][ ][OK][Data][x]
```

## 12. OSD-valinta (komento: l)

- Valitsee, onko OSD-kuvaruutunäyttö pimennetty vai ei.

### Lähetys

```
[k][l][ ][Set ID][ ][Data][Cr]
```

Data 0: OSD pimennetty 1: OSD-näyttöä ei pimennetty

### Kuittaus

```
[l][ ][Set ID][ ][OK][Data][x]
```

## 13. Näppäinlukko (komento: m)

- Lukitsee TV-vastaanottimen etupaneelin ja kaukosäätimen painikkeet.

### Lähetys

```
[k][m][ ][Set ID][ ][Data][Cr]
```

Data 0: Lukko ei käytössä 1: Lukko käytössä

### Kuittaus

```
[m][ ][Set ID][ ][OK][Data][x]
```

- Jos et käytä etupaneelin ja kaukosäätimen painikkeita, valitse tämä tila. Kun virta katkaistaan ja kytketään, kaukosäätimen lukitus vapautuu.

## 14. Kanavatasapaino (komento: t)

- Säätää stereoäänen kanavatasapainoa.

### Lähetys

```
[k][t][ ][Set ID][ ][Data][Cr]
```

Data pienin arvo: 0 – suurin arvo: 64 (lähetys heksadesimaaliarvon mukaan)

### Kuittaus

```
[t][ ][Set ID][ ][OK][Data][x]
```

## 15. Virityskomento (komento: m a)

- Viritää kanavan fyysisen/pää-/alanumeron mukaiseksi.

### Lähetys

```
[m][a][ ][Set ID][ ][Data0][ ][Cr]
```

Data0: Ohjelmakanavan numero

Pienin arvo: 0 – suurin arvo: 63 (lähetys heksadesimaaliarvon mukaan)

### Acknowledgement

```
[a][ ][Set ID][ ][OK][Data0][x]
```

```
[a][ ][Set ID][ ][NG][Data0][x]
```

## 16. Ohjelman ohitus (komento: m b)

- Ohittaa nykyisen ohjelman.

### Lähetys

```
[m][b][ ][Set ID][ ][Data 0][Cr]
```

Data0: (Ohjelman) ohitus käytössä – 0, (ohjelman) ohitus ei käytössä – 1

### Kuittaus

```
[b][ ][Set ID][ ][OK][Data0][x]
```

```
[b][ ][Set ID][ ][NG][Data0][x]
```

## 17. Näppäin (komento: m c)

- Lähettää infrapunakauko-ohjaimen näppäinkoodin.

### Lähetys

```
[m][c][ ][Set ID][ ][Data][Cr]
```

Data: Näppäinkoodi

### Kuittaus

```
[c][ ][Set ID][ ][OK][Data][x]
```

## Näppäinkoodi

Toiminto	Koodi	Toiminto	Koodi
MUTE	09	SSM	52
VIRTA	08	PSM	4D
LIST	53	SLEEP	0E
Q.VIEW	1A	ARC	79
MENU	43	TEXT	20
PR+	00	UPDATE	62
PR-	01	SIZE	64
VOL+	02	HOLD	65
VOL-	03	INDEX	70
OK	44	TIME	26
1	11	MIX	24
2	12	REVEAL	2A
3	13	MODE	22
4	14	BLUE	61
5	15	YELLOW	63
6	16	GREEN	71
7	17	RED	72
8	18	TV/AV	0B
9	19	TV/PC	98
0	10	I/II	0A

# Vianetsintä

## Ongelma

Ei kuvaa, ei ääntä

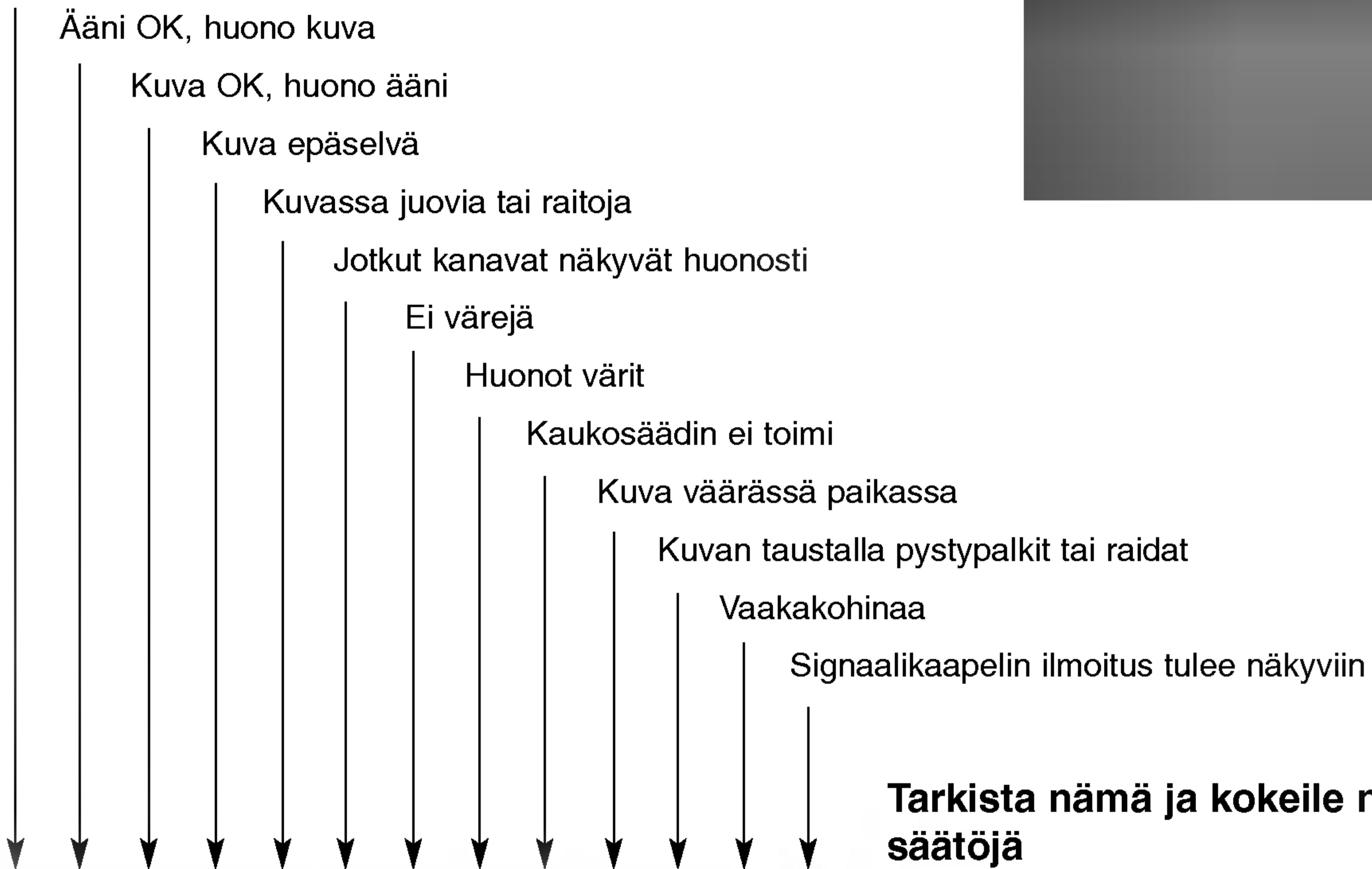

## Tarkista nämä ja kokeile näitä säätöjä

- Verkkovirta (pistotulppa seinässä ja pistorasiassa virtaa)
- Onko TV kytketty päälle
- Kokeile toista kanavaa (heikko signaali)
- Tarkista antenni (onko kytketty TV:hen?)
- Tarkista antenni (onko kaapeli rikki?)
- Tarkista antenni
- Tarkista mahdolliset häiriöt
- Säädä kontrastia
- Säädä kirkkautta
- Säädä värejä
- Säädä äänenvoimakkuutta
- Tarkista kaukosäätimen paristot
- Tarkista audio-/videoliitännät (vain videonauhurin kanssa)
- Suorita autokonfigurointi tai säädä H/V-paikka
- Suorita autokonfigurointi tai säädä Clock-asetus
- Suorita autokonfigurointi tai säädä Clock Phase -asetus
- Signaalikaapeli voi olla löystynyt tai irti



