



Televizor LCD

MANUALUL UTILIZATORULUI

MODEL: 32LX2R** | 26LX2R** |
32LX1R** | 26LX1R** |



Vă rugăm să parcurgeți **Information Manual** (Manualul de Informații) inclus înainte de a citi acest manual și de a utiliza aparatul.

Păstrați manualul pentru consultări ulterioare.

Notați numărul de model și seria monitorului.

Examinați eticheta de pe partea din spate a carcasei și prezentați informațiile de pe etichetă dealer-ului dumneavoastră atunci când solicitați efectuarea de operații de service.

Asigurați-vă că ați primit următoarele accesorii împreună cu televizorul. Dacă lipsește oricare dintre accesorii, contactați furnizorul de la care ați cumpărat produsul.

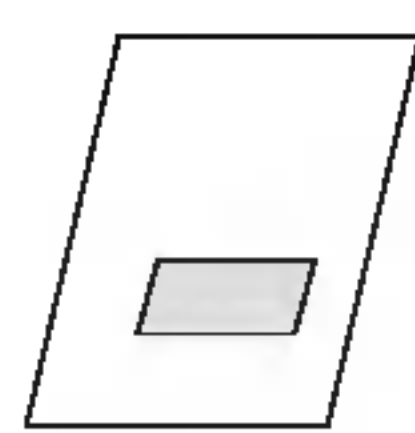

Manualul utilizatorului

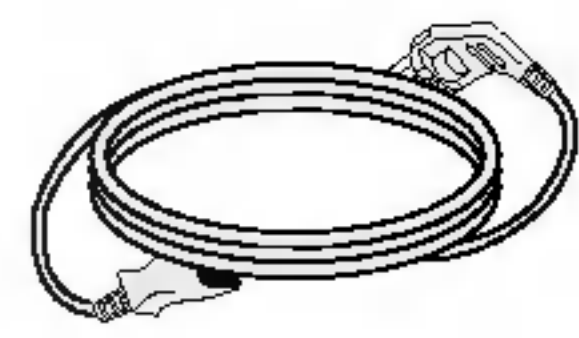

Cablu de alimentare

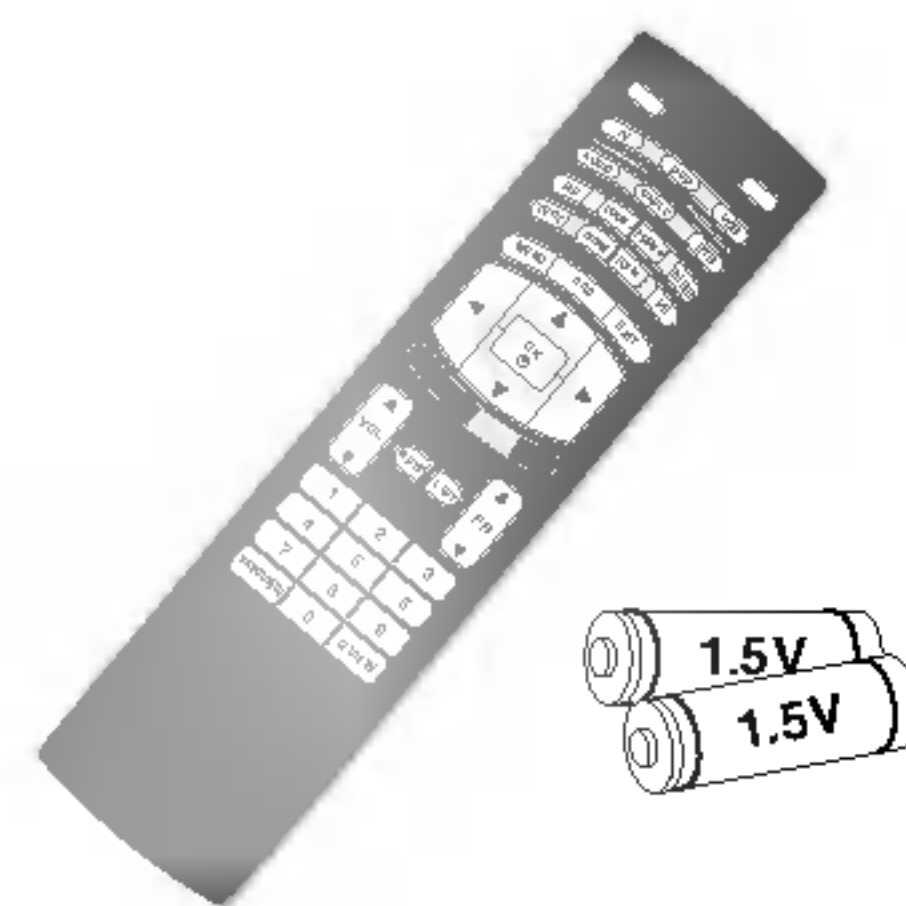

Telecomandă/baterii



Cârpă de curățare
Curățați ecranul cu cârpa.

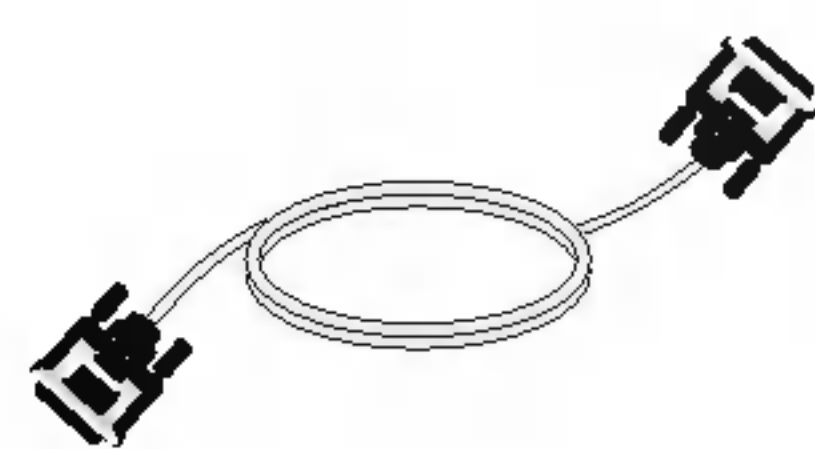

Cablu DVI-D (PC)

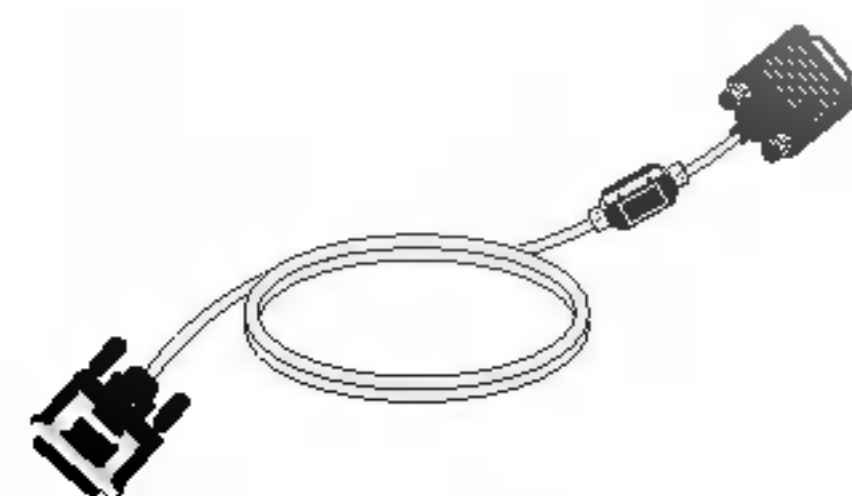

Cablu DVI-D către D-Sub
(PC)

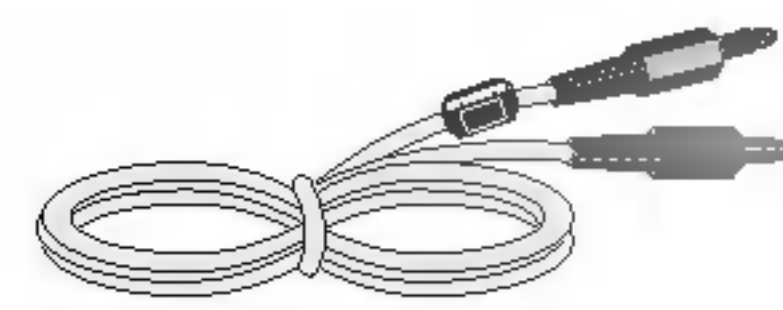

Cablu audio (PC)



Clemă de prindere



2-Colțari TV, 2- Colțari perete



2-Șuruburi pentru colțarii TV

Cuprins

Introducere

- 2 Accesorii
- 5 Comenzi**
- 5 Suport rotativ (opțiune)- 32/26LX2R**
- 6 Opțiuni de conectare**
- 8 Funcțiile butoanelor de pe telecomandă**

- 11 Conectare de bază
- 12 Conectarea echipamentelor externe**
- 12 Conectarea antenei
- 12 Mufă pentru căști
- 13 Setarea aparatului video
- 15 Setare DVD
- 16 Setarea STB (Convertor)
- 18 Configurarea pentru programe cablu TV
- 19 Setarea sursei externe AC
- 20 Setare pt. PC
- 21 Rezoluție de afișare suportată
- 21 Conectarea cablului de alimentare

- 22 Pornirea/Oprirea televizorului
- 22 Reglarea volumului
- 22 Selectarea programului
- 22 Selectarea limbii în care sunt afișate informațiile de pe ecran
- 23 Cum se reglează ecranul OSD

- 24 Setarea automată a programelor
- 25 Setarea manuală a programelor
- 26 Setare de finețe
- 26 Atribuirea unui nume de stație
- 27 Editarea programelor
- 28 Programele favorite
- 28 Afișarea listei de programe

- 29 PSM (memoria pentru setările de imagine)
- 29 CSM (memoria pentru setările culorilor)
- 30 Funcția **XD**
- 30 ACM (Active Colour Management - Management activ al culorii)
- 31 sRGB
- 31 Ajustarea manuală a imaginii

- 32 SSM (memoria pentru setările de sunet)
- 32 SRS WOW
- 33 AVL (normalizarea automată A volumului)
- 33 Reglarea manuală a sunetului
- 34 Difuzoarele TV
- 35 I/II

- 36 Setarea ceasului
- 36 Pornirea / trecerea în modul standby la momentul stabilit
- 37 Setarea automată a timpului de inactivitate
- 37 Regulatorul de timp pentru starea de inactivitate

Meniul SPECIAL (special)	38 Blocarea accesului neautorizat
Meniul SCREEN (ecran)	38 XD Demo
Meniul PIP (Picture-In-Picture)/DW (Double Window) (Imagine-În-Imagine/Fereastră dublă)	39 Luminarea siglei
Teletextul	40 Auto-configurare
	40 Configurare manuală
	41 Modul XGA
	41 Transfocare dimensiune imagine
	42 Formatul de afișare a imaginilor (ARC)
	43 Poziția pe ecran
	43 Cinema
	44 NR (Reducerea zgomotului)
	44 Resetarea la valoarea originală din fabrică (Inițializare)
	45 Intrare semnal principal
	45 Vizionarea DW/PIP
	46 Intrare PIP
	47 Dimensiune/Poziție fereastră
	48 Transparență PIP
	50 Activarea / dezactivarea teletextului
	50 Sistemul SIMPLE
	50 Sistemul TOP (opțiune)
	51 Sistemul FASTEXT
	51 Funcții teletext speciale
	52 Rezolvarea problemelor
	53 Specificații produs
	54 Programarea telecomenzii
	55 Coduri de programare
	57 Coduri IR
	59 Setarea Dispozitivului de Comandă Externă; RS-232C
	63 Modul de fixare al produsului de perete pentru a preveni căderea

Introducere

Comenzi

- Aceasta este o reprezentare simplificată a panoului frontal.
- Cele arătate aici pot fi diferite de televizorul dumneavoastră.

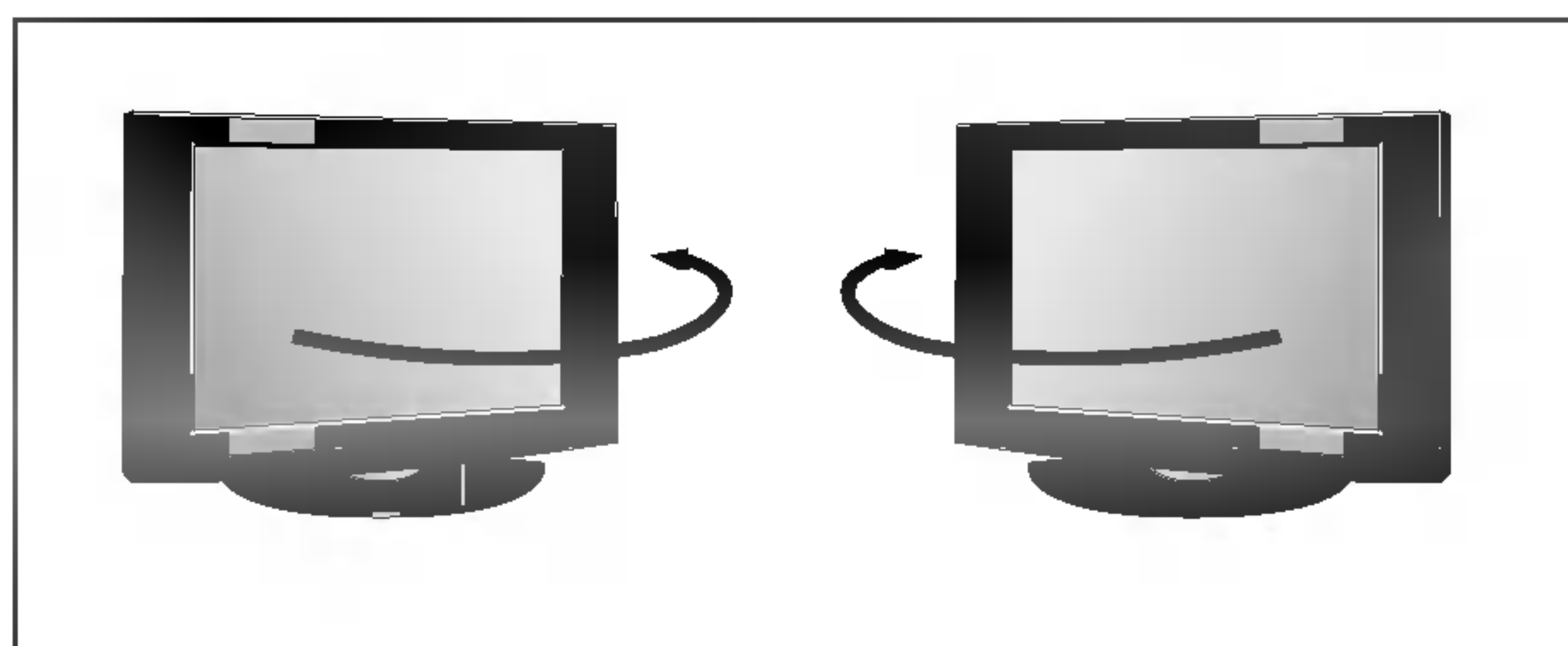
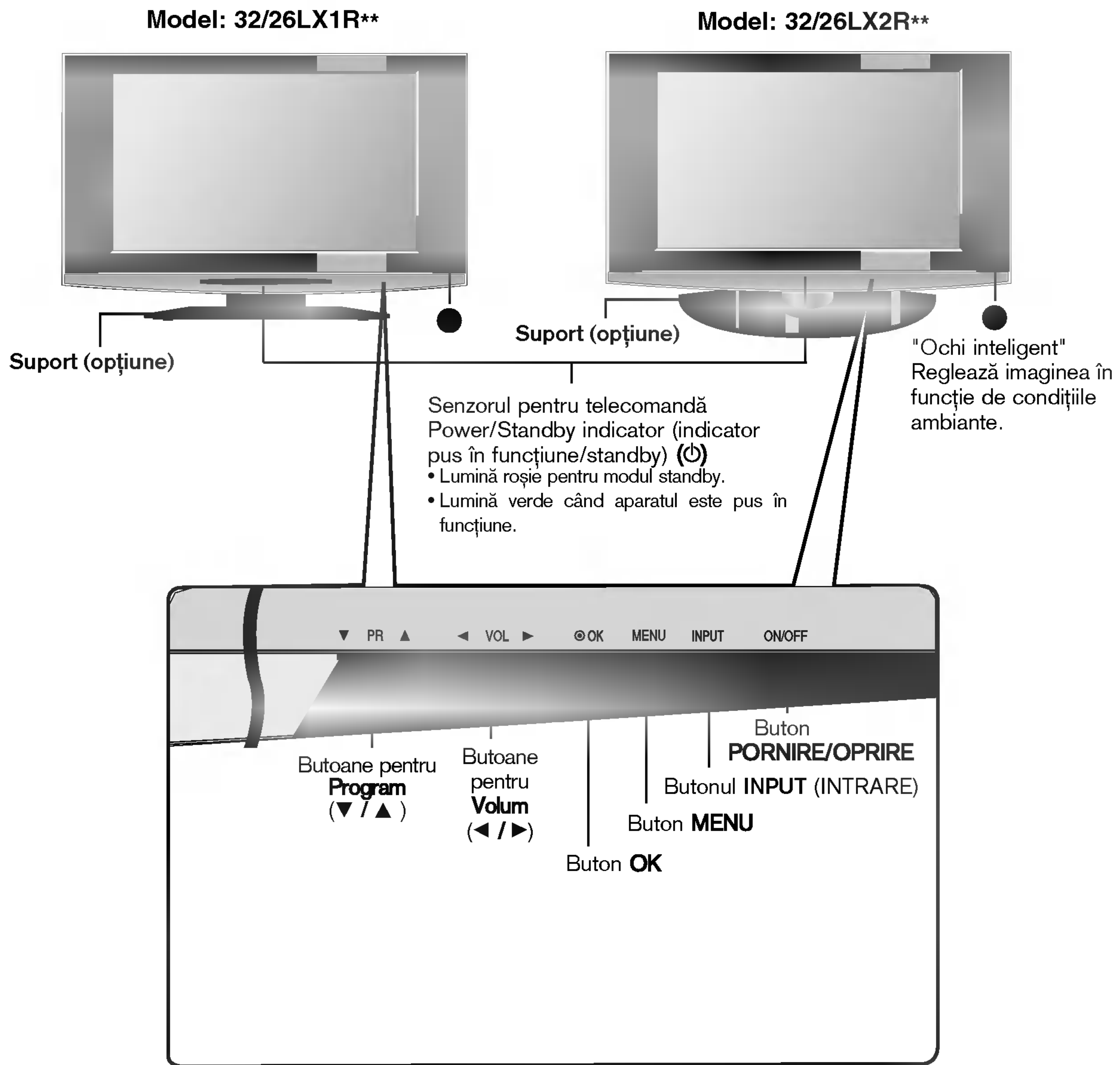

- Televizorul poate fi rotit în suport cu 30° la stânga sau la dreapta pentru a oferi unghiul optim de vizionare.

Introducere

Opțiuni de conectare (Model: 32LX1R**/32LX2R**)

- Cele arătate aici pot fi diferite de televizorul dumneavoastră.

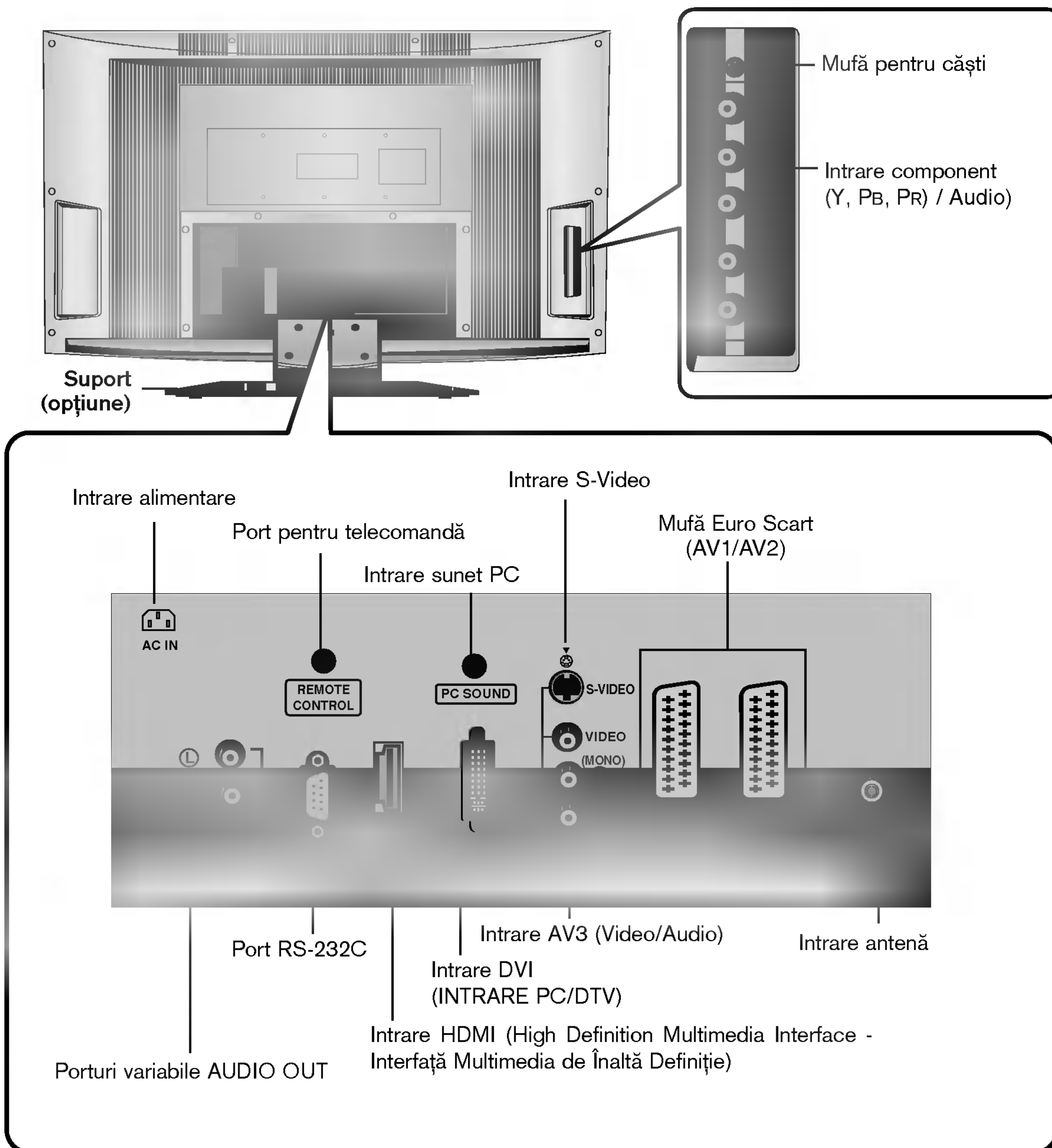

Opțiuni de conectare (Model: 26LX1R**/26LX2R**)

- Cele arătate aici pot fi diferite de televizorul dumneavoastră.

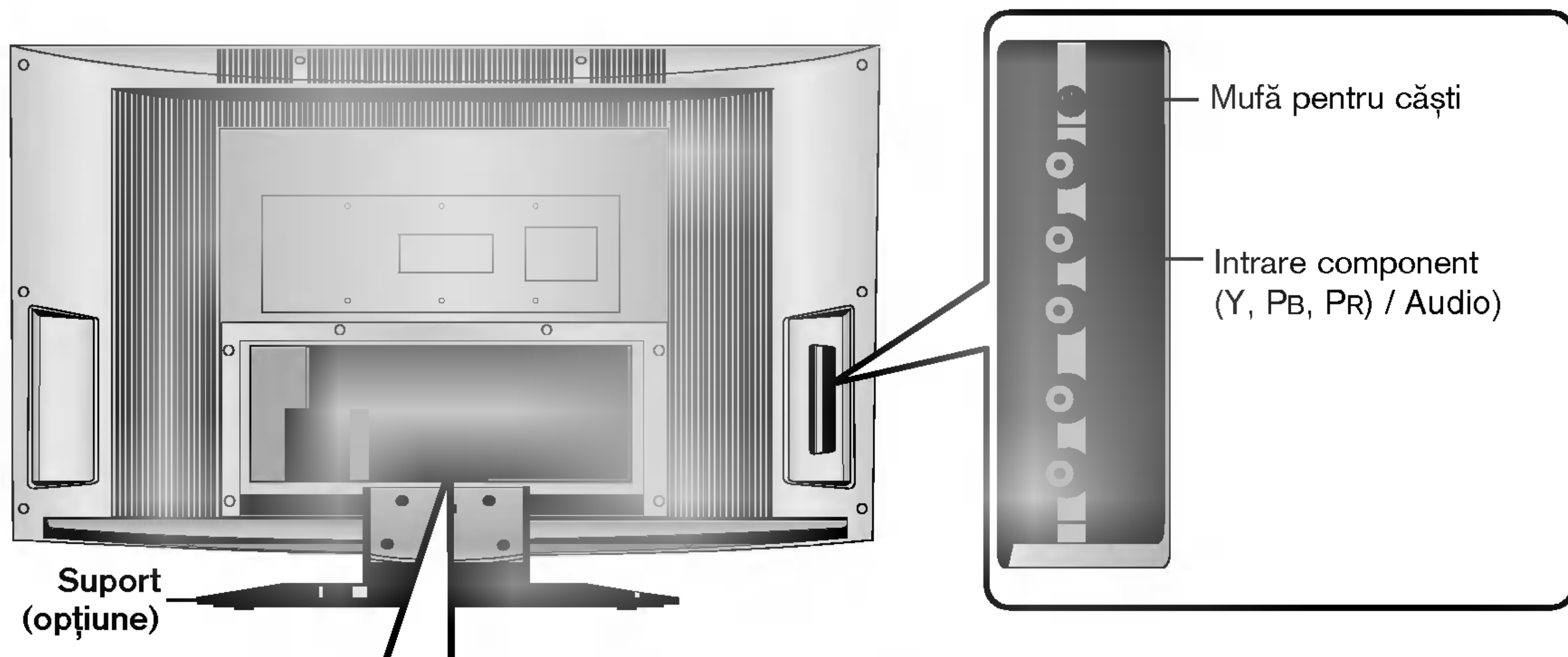

Intrare HDMI (High Definition Multimedia Interface -
Interfață Multimedia de Înaltă Definiție)

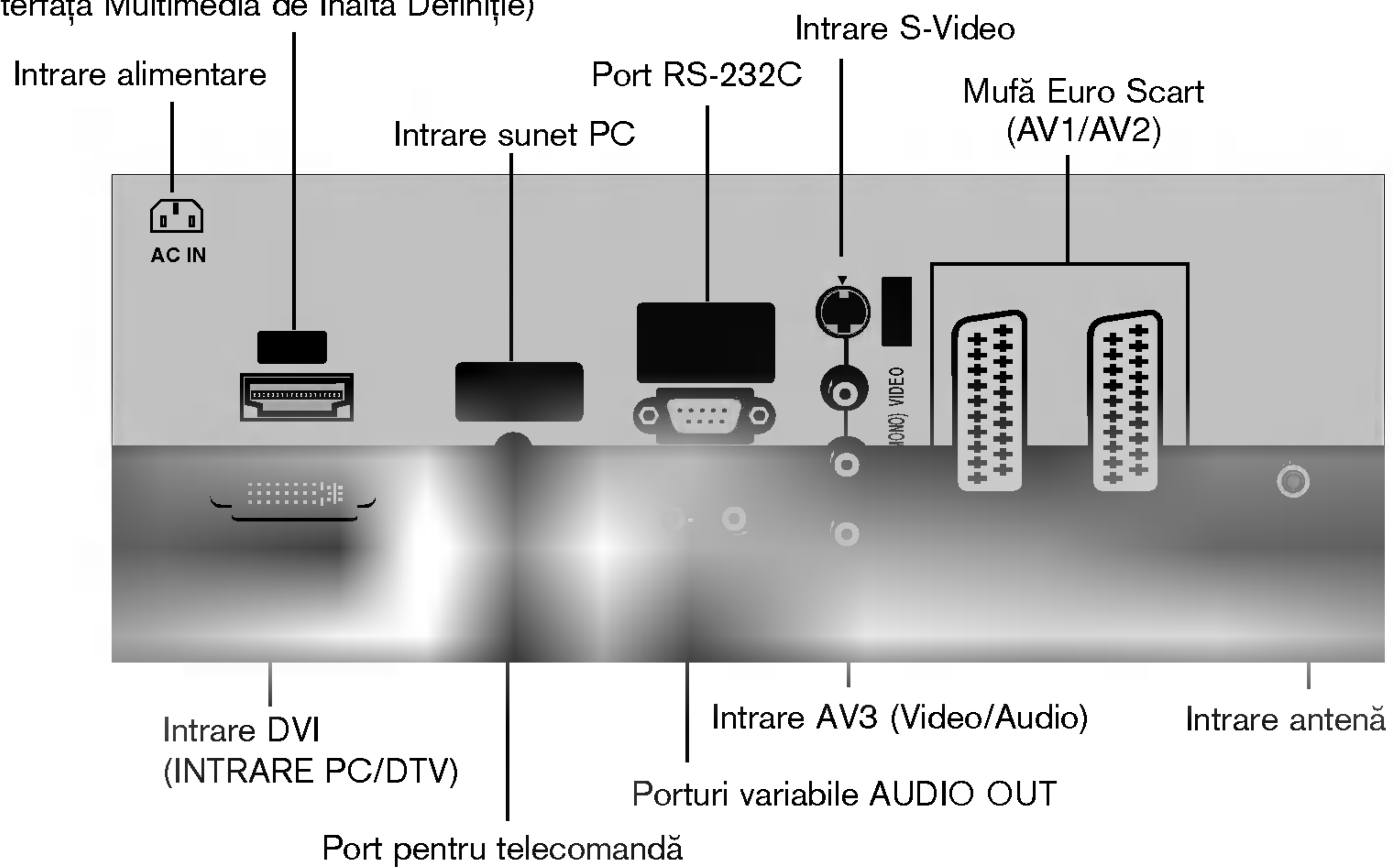

Introducere

Funcțiile butoanelor de pe telecomandă

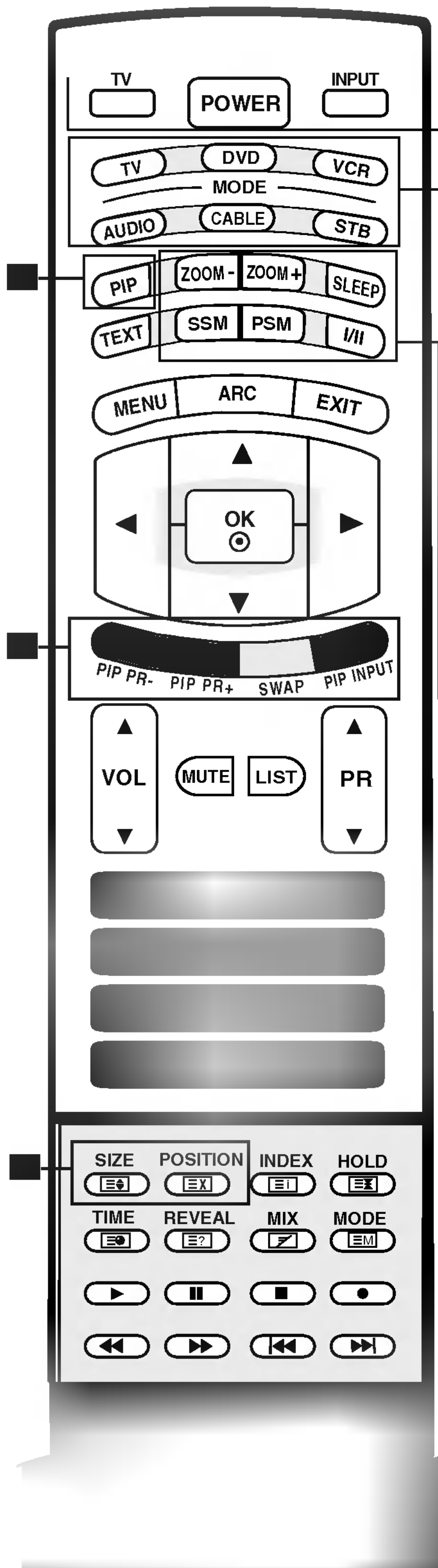

TV

Revine la vizualizarea TV din orice mod.

POWER (PORNIRE)

Comută televizorul în și din starea de standby.

INPUT (INTRARE)

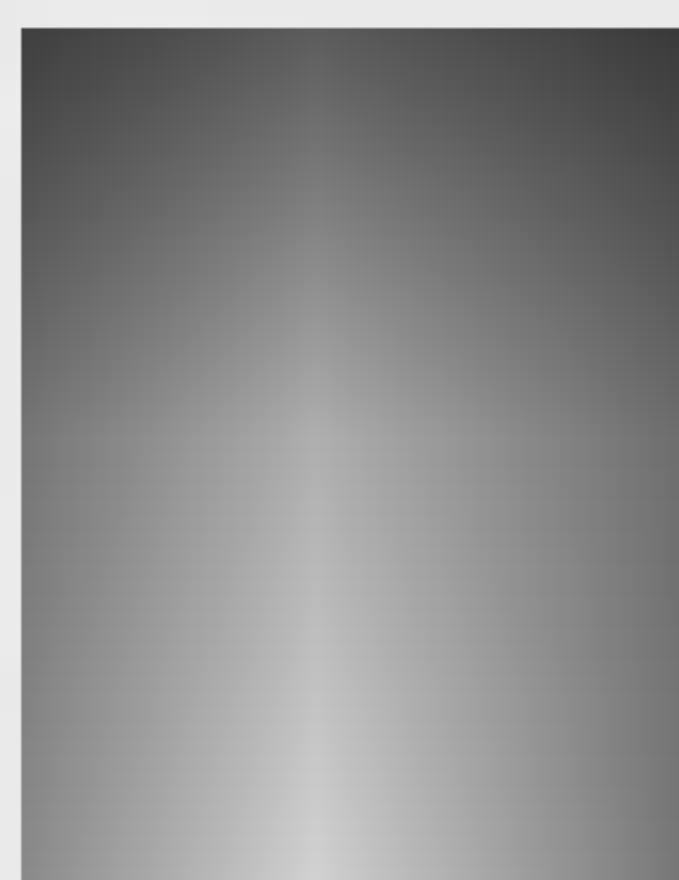

Dacă apăsați o dată butonul, OSD pentru sursa de intrare va fi afișat pe ecran, după cum arată imaginea. Apăsați butonul ▲ / ▼ și apoi butonul **OK** pentru a selecta sursa de intrare dorită (**TV, AV1, AV2, AV3, S-Video, Component, DVI PC/DVI DTV** sau **HDMI PC/HDMI DTV**).

MODE (MOD)

Selectează modurile de operare de la distanță: TV, DVD, VCR, AUDIO, CABLU sau STB

BUTOANE PIP

PIP (A se vedea pagina 46)

Modifică modurile de selectare a imaginii secundare PIP, DW, PBP sau inactiv.

PIP PR +/- (A se vedea pagina 49)

selectează un program pentru imaginea secundară

SWAP (A se vedea pagina 49)

Alternează între imaginile principale și cele secundare

PIP INPUT (A se vedea pagina 46)

selectează modul input pentru imaginea secundară

SIZE (A se vedea pagina 47)

reglează dimensiunea imaginii secundare.

POSITION (A se vedea pagina 47)

mută imaginea secundară în direcția ▲ / ▼ sau ◀ / ▶.

***BUTOANE COLORATE :** Aceste butoane sunt utilizate pentru teletext. (doar la modelele cu TELETXT) sau pentru **Editarea programului**.

ZOOM+/ZOOM- (transfocare)

Mă rește sau reduce dimensiunea imaginii principale.

SLEEP (AȘTEPTARE)

Setează temporizatorul pentru trecerea în așteptare. (A se vedea pagina 37)

SSM (Memoria pentru setările de sunet)

Preia din memorie setările preferate de dumneavoastră pentru sunet. (A se vedea pagina 32)

PSM (Memoria pentru setările de imagine)

Preia din memorie setările preferate de dumneavoastră pentru imagine. (A se vedea pagina 29)

I/II

• Selectează ieșirea pentru sunet.

Introducere

Funcțiile butoanelor de pe telecomandă

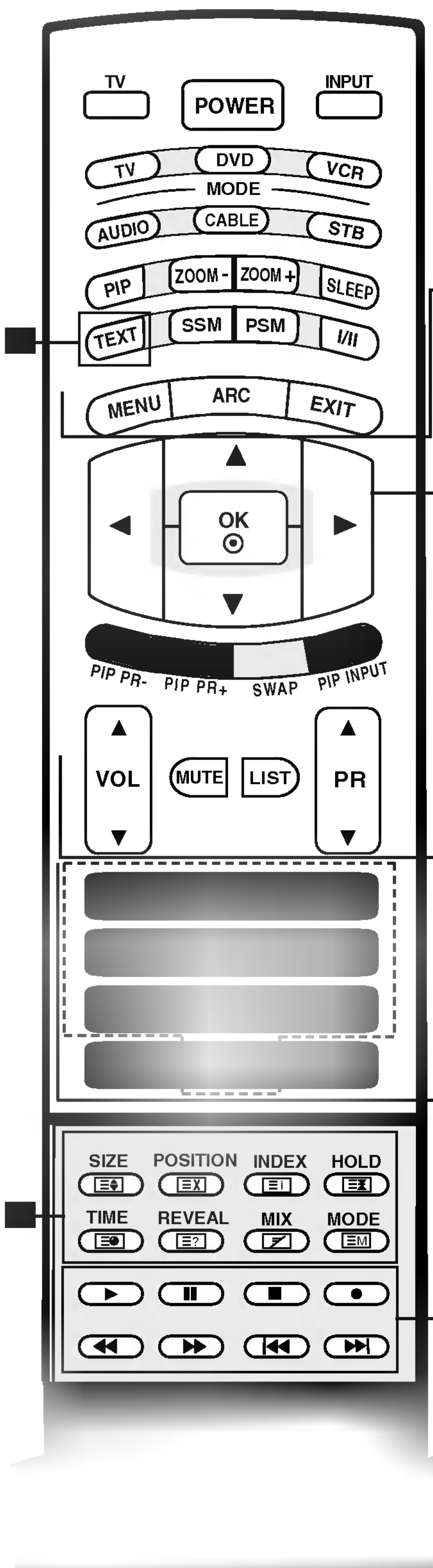

■ Butoane TELETEXT

Aceste butoane sunt utilizate pentru teletext.
Pentru detalii suplimentare, consultați secțiunea 'Teletext'. (A se vedea pagina 50)

MENU (MENIU)

Selectează un meniu.

ARC (convertor format imagine)

Selectează formatul de imagine dorit de dumneavoastră. (A se vedea pagina 42)

EXIT (IEȘIRE)

ȘTERGĂ TOATE INFORMAȚIILE DE PE ECRAN ȘI REVINE LA VIZIONAREA PROGRAMELOR TV DIN ORICE MENIU.

▲ / ▼ / ◀ / ▶ (sus/jos/stânga/dreapta)

Selectează sau ajustează un element din meniu.

OK

Acceptă selecția efectuată de dumneavoastră sau afișează modul curent.

VOL (Volum) ▲ / ▼

Reglează volumul.

MUTE (SILENȚIOS)

Activează sau dezactivează redarea sunetului.

LIST (lista de programe)

Afișarea listei de programe. (A se vedea pagina 28).

PR (Program) ▲ / ▼

Selectează un program

Butoane numerice 0-9

- Selectează un program.
- Selectează o opțiune numerotată dintr-un meniu.

FAVOURITE (FAVORIT)

Afișează programul favorit selectat (consultați pagina 28).

Q.VIEW (VIZUALIZARE RAPIDĂ)

Revine la programul vizionat anterior.

Butoane de control VCR/DVD

Controlează un aparat video sau un DVD LG.

Introducere

Funcțiile butoanelor de pe telecomandă

- 1** Deschideți capacul compartimentului de baterii de pe partea din spate.

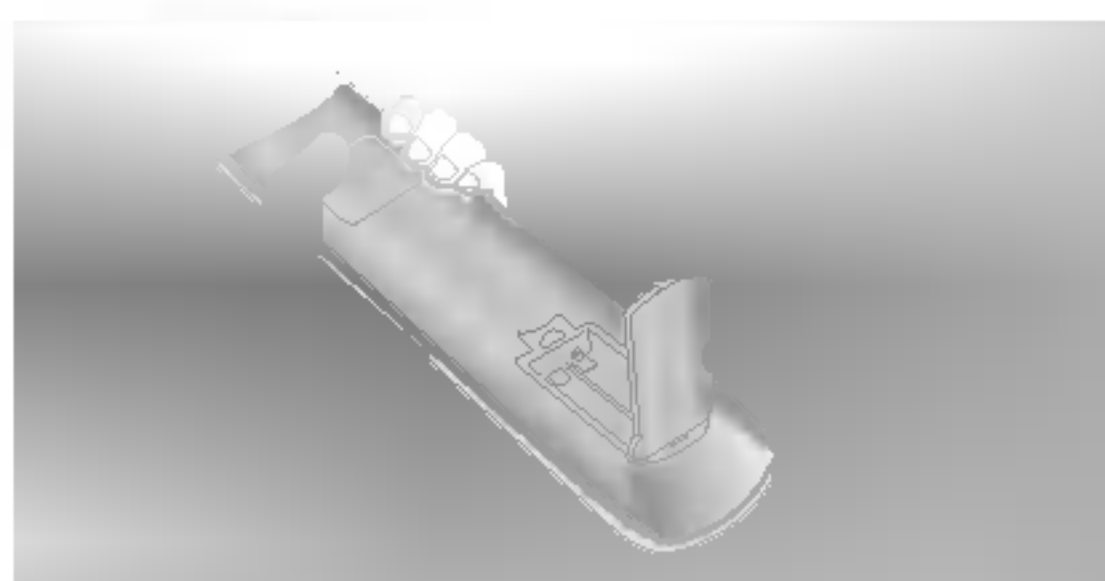

- 2** Introduceți două baterii de tip AA 1,5V, respectând polaritatea (+ cu +, - cu -). Nu amestecați baterii vechi sau folosite cu baterii noi.

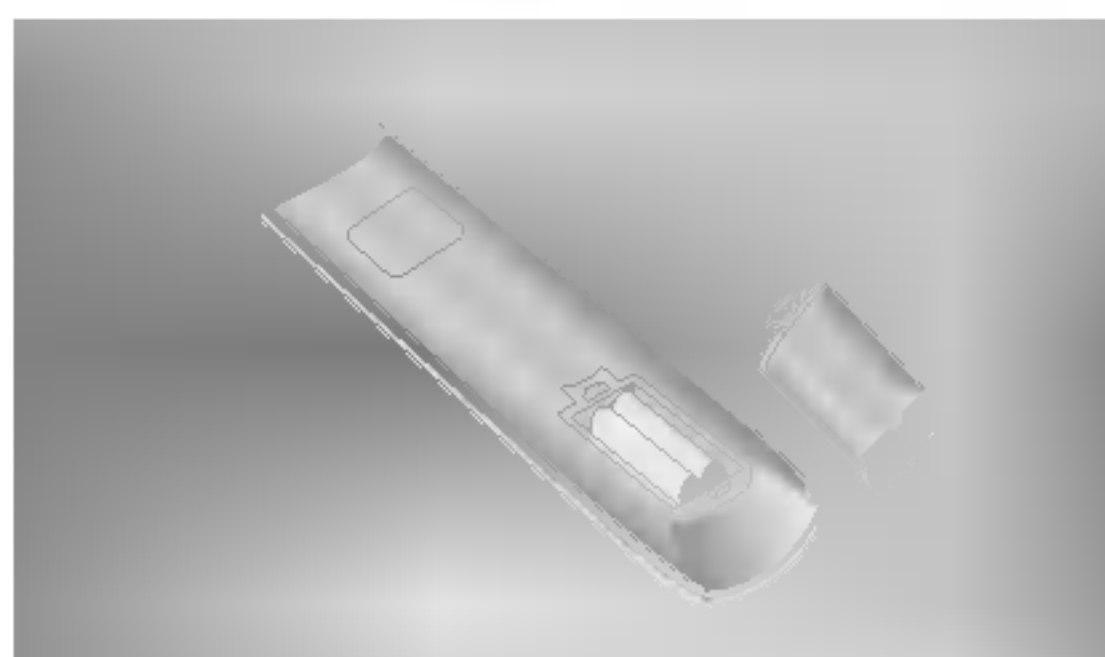

- 3** Închideți capacul.

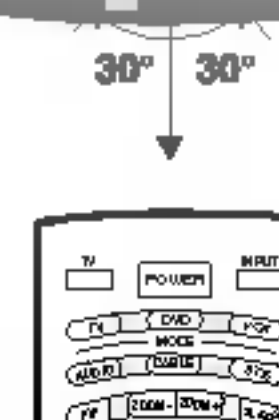
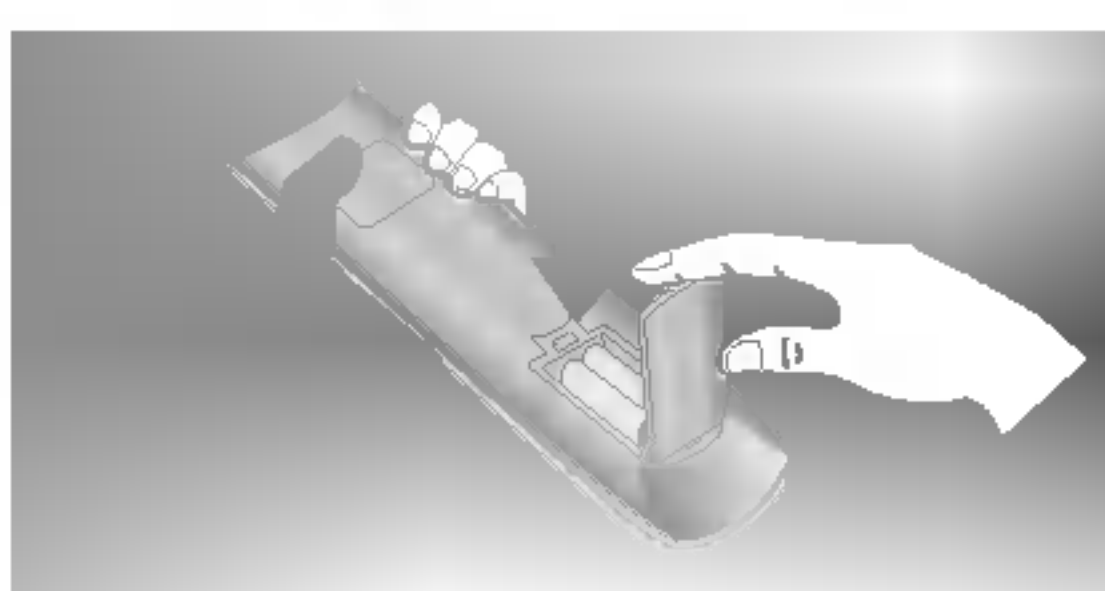

- * Utilizați telecomanda la o distanță de 7 metri și la un unghi de 30 grade stânga/dreapta/sus/jos în cadrul intervalului de recepție al unității.

* Aruncați bateriile uzate în coșul de gunoi pentru a ajuta la protejarea mediului.

Montarea pe perete. Instalarea pe orizontală

Pentru o ventilare corespunzătoare, păstrați o distanță de 4 inci în fiecare parte, precum și de la perete. Instrucțiuni detaliate pentru instalare sunt disponibile la vânzătorul local, consultați și Ghidul Instalării și Montării pe un Perete înclinat.

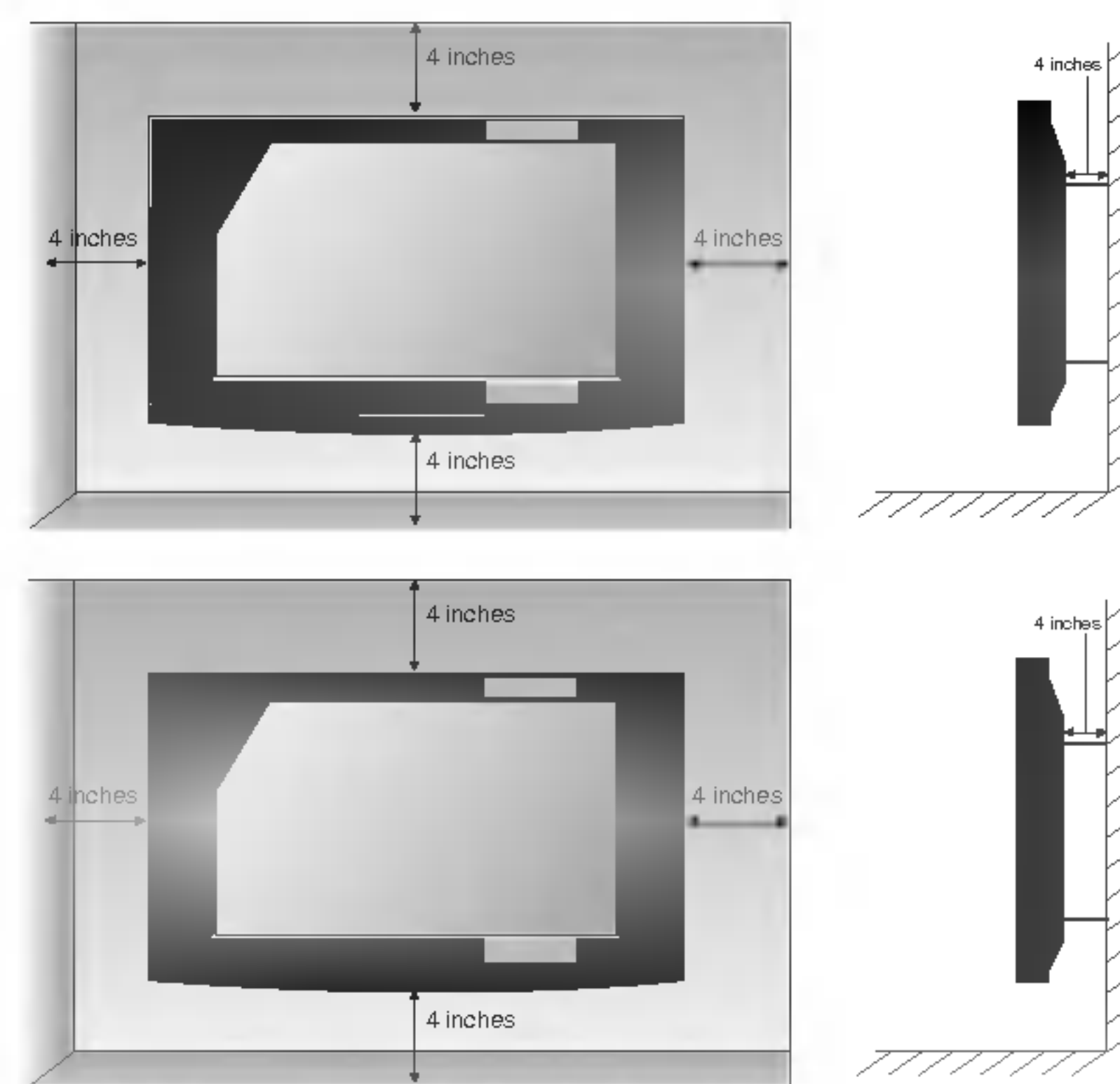

Instalarea pe pedestal

Pentru o ventilare corespunzătoare, asigurați o distanță de 4" pe fiecare parte și de la perete.

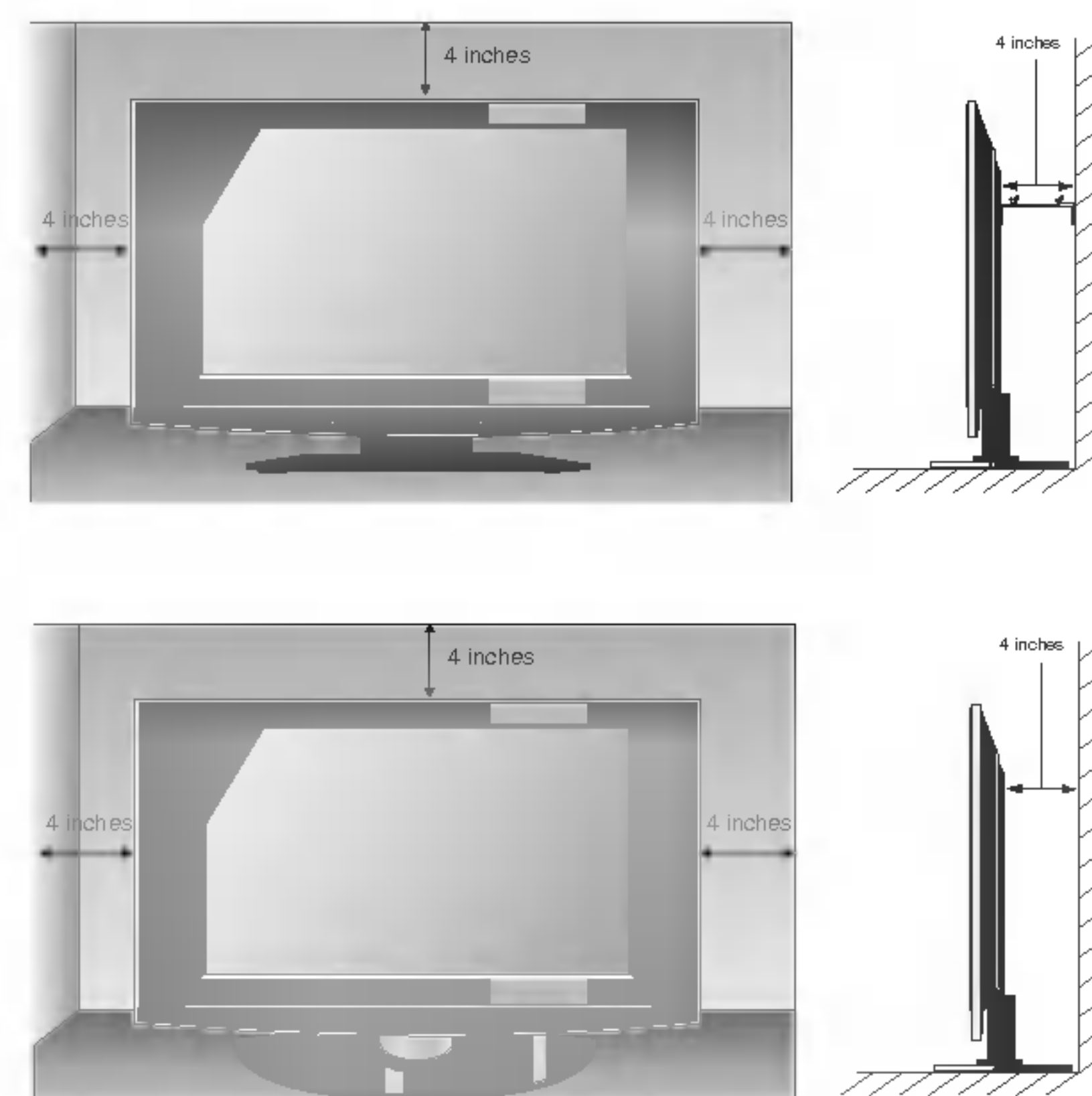
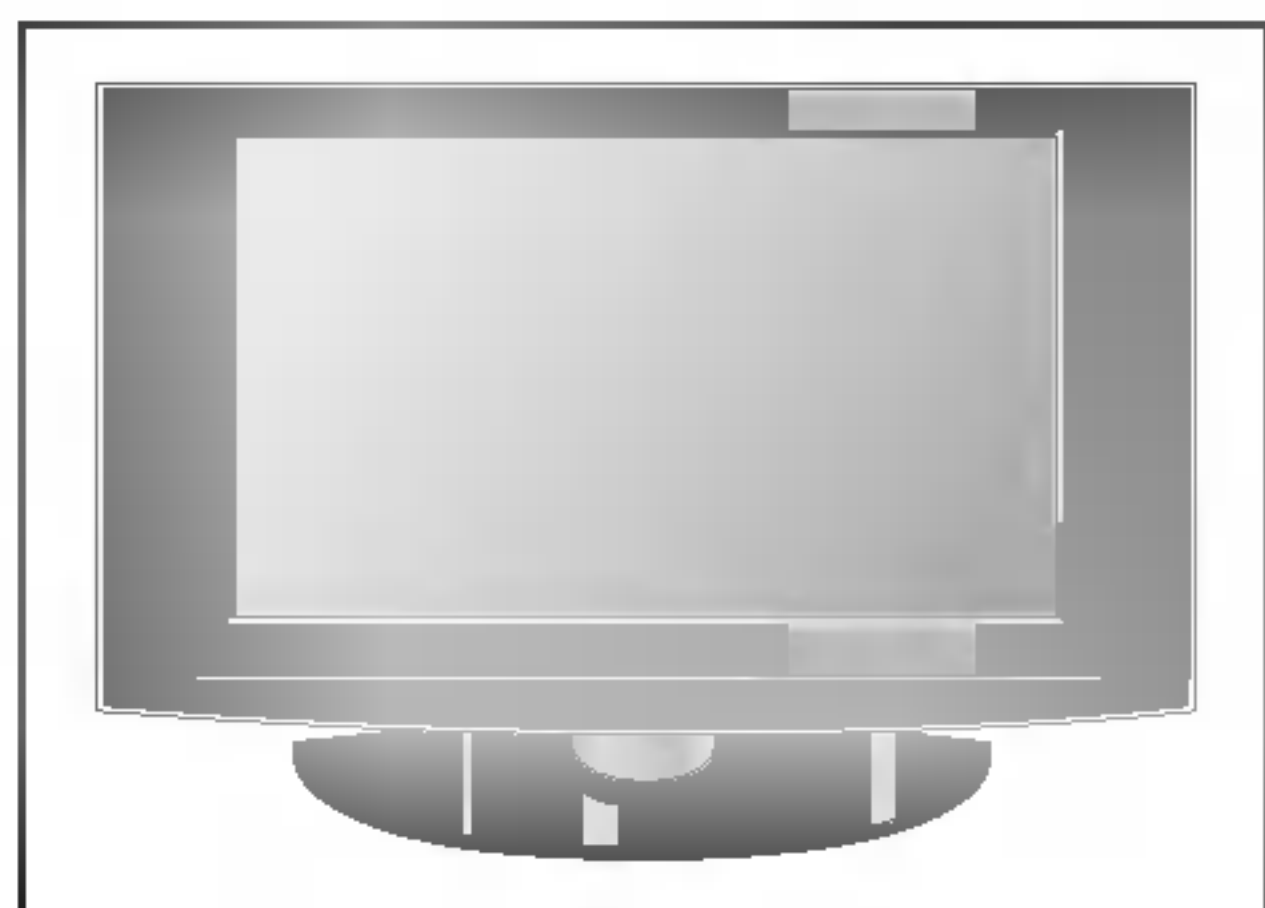

Instalare

Conectare de bază

- 1** Țineți capacul cu ambele mâini și trageți-l înapoi.



- 2** Conectați cablurile așa cum este necesar.

Pentru a conecta echipamente adiționale, parcurgeți secțiunea Conectarea echipamentelor externe.

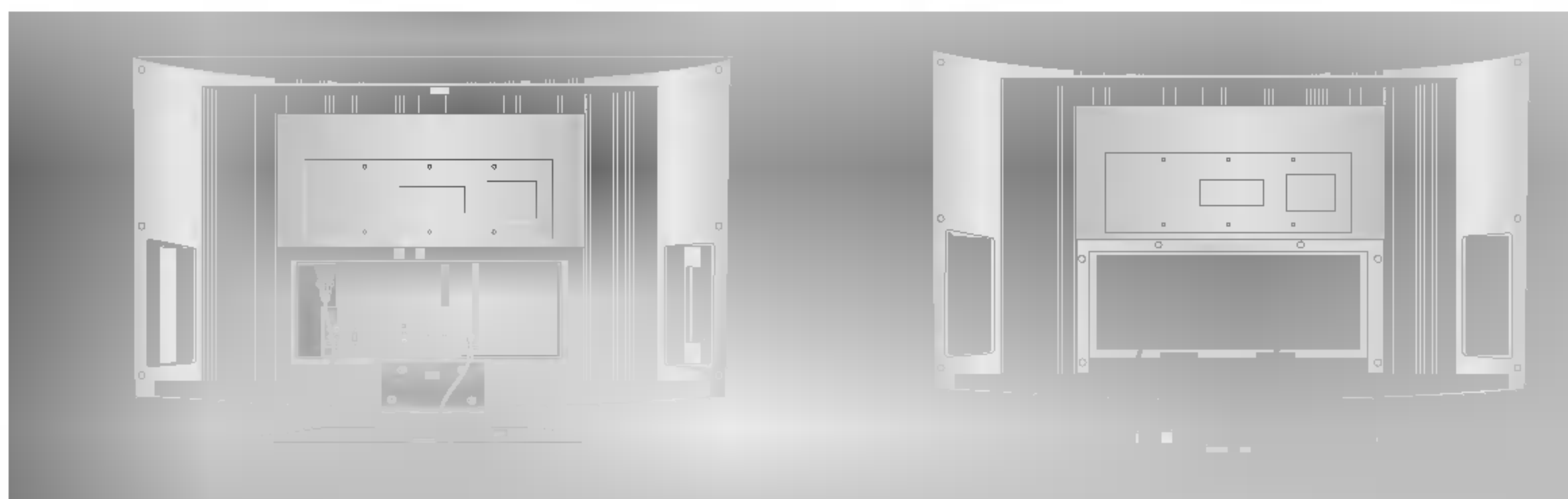

- 3** Aliniați orificiile de pe panoul din spate al televizorului cu protuberanțele de pe capacul din spate și închideți.

Trageți cablurile prin orificiul de pe aparat și fixați-le cu clema din dotare.

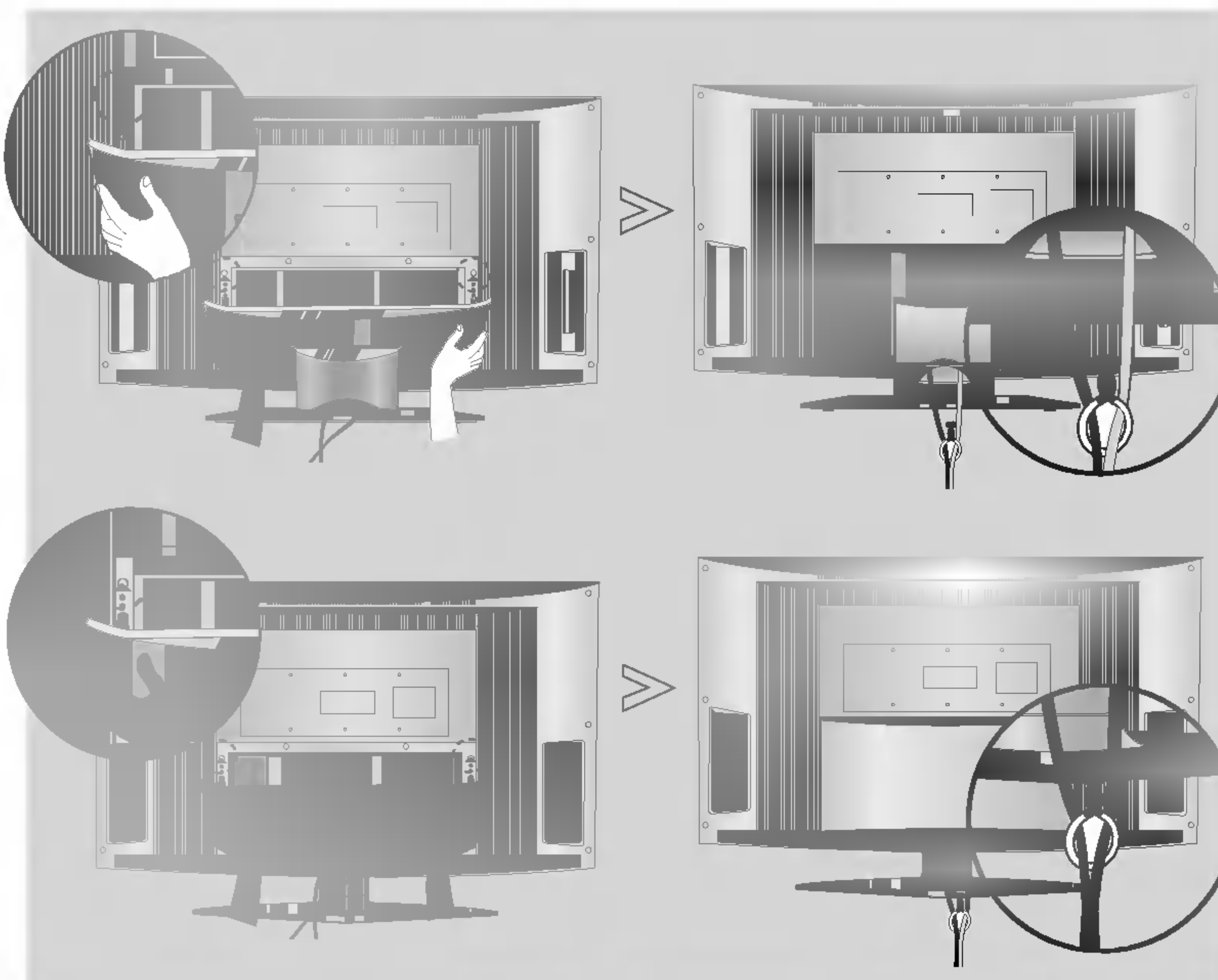

Instalare

Conectarea echipamentelor externe

Pentru a preveni stricarea echipamentelor, nu conectați nici un cablu de alimentare înainte de conectarea tuturor echipamentelor.

- Pentru calitate optimă a imaginii, reglați direcția antenei.
- Cablul de antenă și convertorul nu sunt incluse.

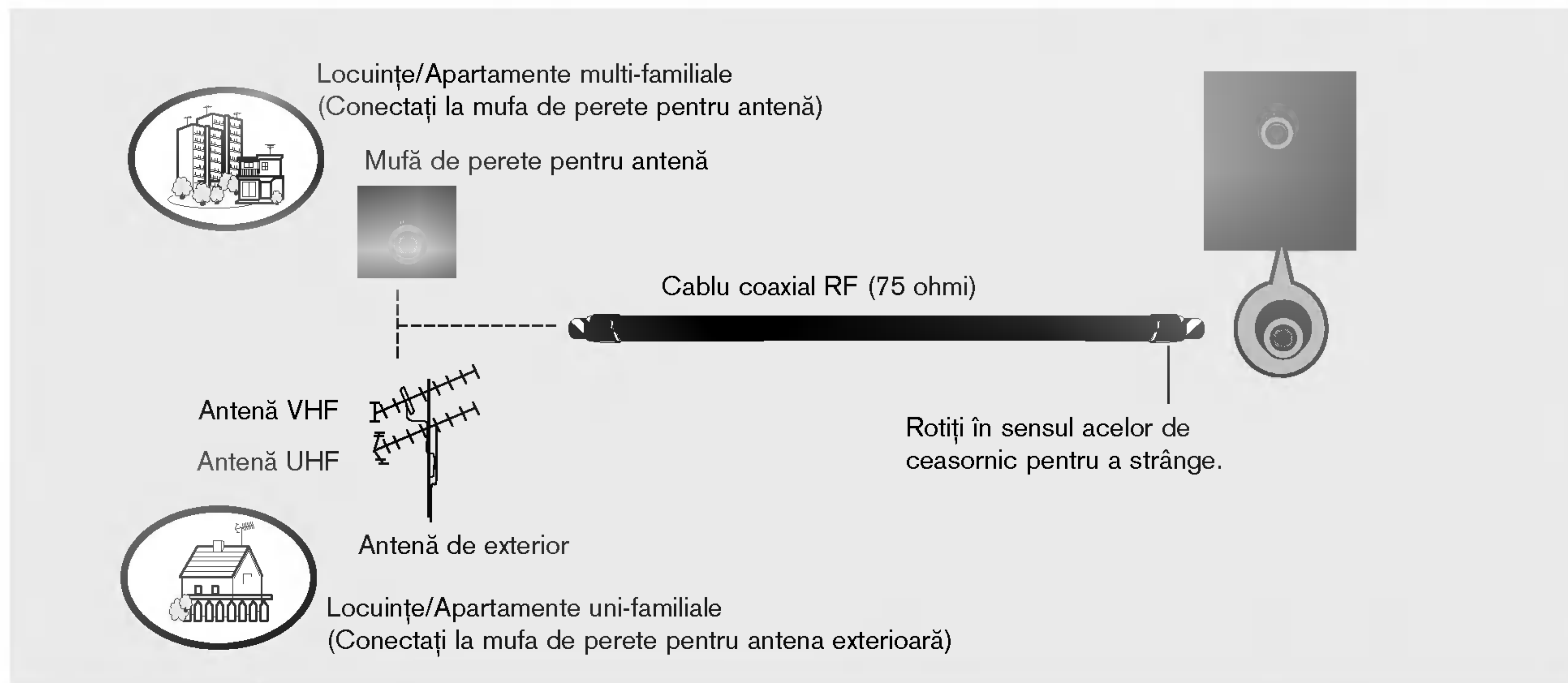

- În zonele cu semnal slab, pentru a obține o calitate mai bună a imaginii, instalați un amplificator de semnal la antenă, așa cum se prezintă în imaginea din dreapta.
- Dacă este necesar să împărțiți semnalul pentru două televizoare, utilizați un splitter de semnal pentru antenă pentru a realiza conexiunea.



- Puteți asculta sunetul în căști.

The diagram shows a person wearing headphones connected to a television set. The headphones are plugged into a port on the side of the TV.

- Conectați căștile la mufa pentru căști.
- Pentru a regla volumul sunetului în căști, apăsați butonul **VOL ▲ / ▼**. Dacă apăsați butonul **MUTE (MUT)**, sunetul din căști va fi dezactivat.

• Când ascultați sunetul în căști, sunetul din difuzoarele TV este dezactivat.

- Pentru a evita parazitiile (interferențele), lăsați o distanță adecvată între televizor și aparatul video.
- O imagine înghețată tipică preluată de la un aparat video. Dacă se utilizează formatul de imagine 4:3, imaginile fixe de pe marginea ecranului pot rămâne vizibile pe ecran.

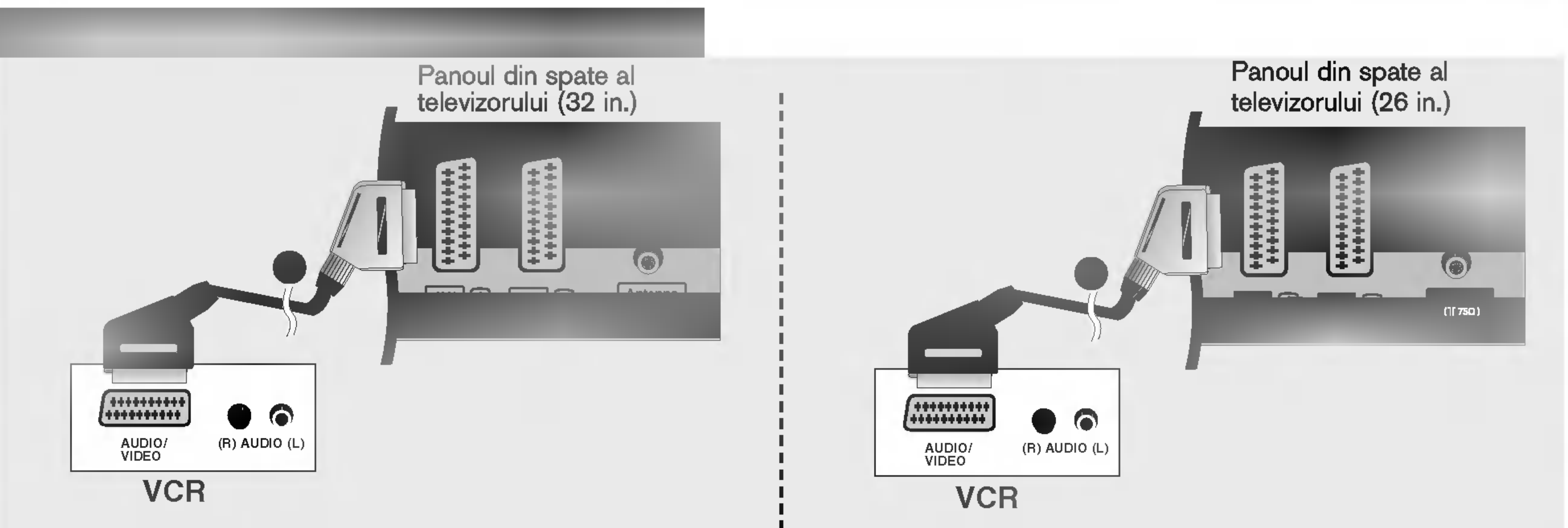
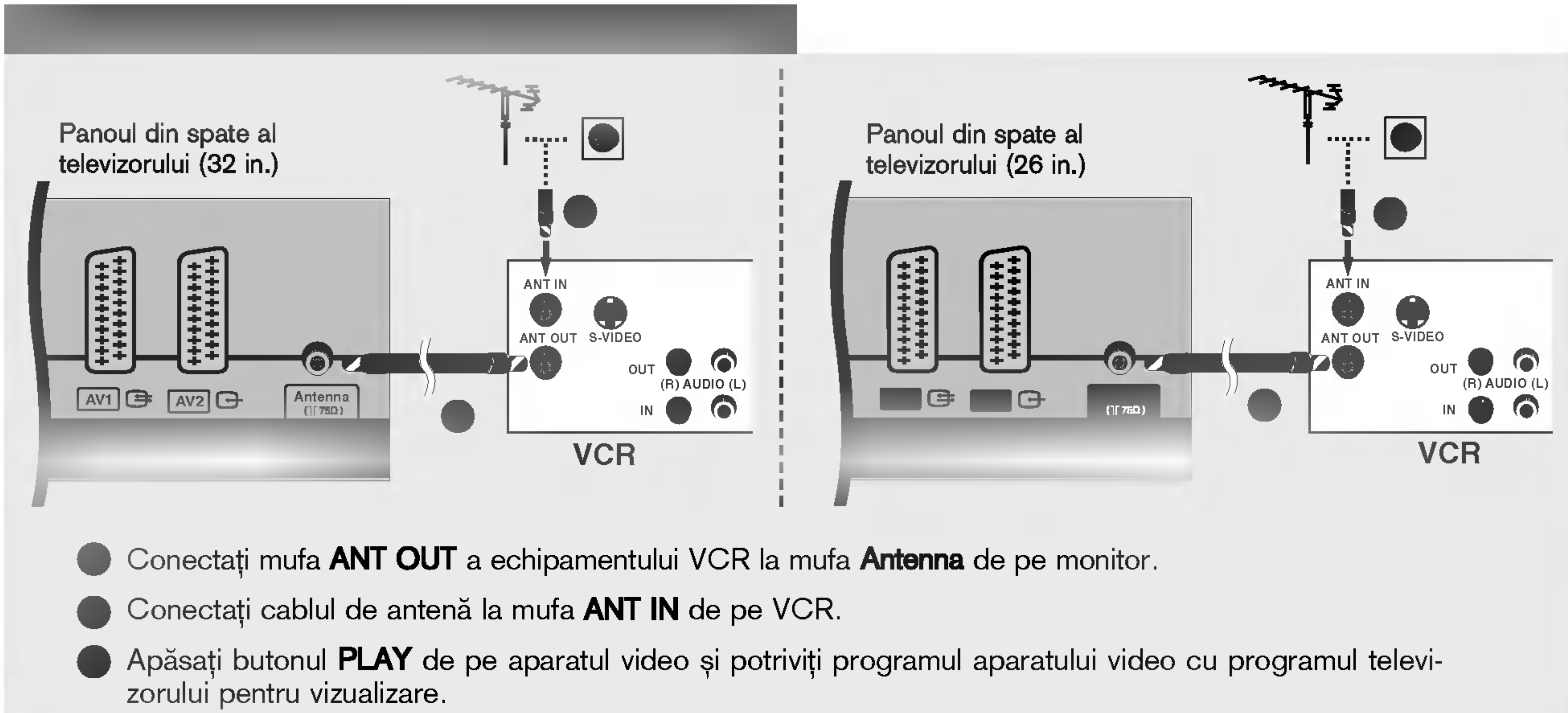

- Conectați mufa scart a aparatului video la mufa scart **AV1** de pe televizor. Vă rugăm utilizați un cablu scart izolat.
- Introduceți o casetă în aparatul video și apăsați butonul **PLAY** de pe acesta. (A se vedea manualul de utilizare al aparatului video).
- Selectați sursa de intrare **AV1** utilizând butonul **INPUT** de pe telecomandă.
- Dacă ați realizat conectarea prin mufa **AV2**, selectați sursa de intrare **AV2**.



- Dacă aparatul video emite un semnal de comutare AV prin mufele scart **AV1** sau **AV2**, televizorul va comuta automat la sursa de intrare **AV1**. Dacă doriți să păstrați modul de vizionare TV, apăsați butoanele **PR ▲ / ▼** sau numerice.
- De asemenea, puteți înregistra pe casetă video programele TV recepționate.
- Tipul de semnal RGB (roșu, verde și albastru) poate fi selectat doar pentru mufa scart **AV1** și sursa de intrare **AV1** poate fi recepționată. Aceste semnale sunt trimise, de exemplu, de un decodor de televiziune cu plată, de un aparat de jocuri sau de o unitate foto CD iar semnalul digital poate fi înregistrat prin intermediul mufei scart **AV1**.
- Dacă mufele scart **AV1**, **AV2** sunt conectate la aparatul video simultan, doar sursa de intrare **AV2** poate fi recepționată.
- În mufa scart **AV2**, nu este disponibilă ieșirea video.

Instalare

Conectarea echipamentelor externe

Panoul din spate al televizorului (32 in.)

VCR

Panoul din spate al televizorului (26 in.)

VCR

- Conectați mufele jack **AUDIO/VIDEO** între televizor și aparatul video. Potrivii culorile mufelor. (Video = galben, Audio Stânga = alb și Audio Dreapta = roșu)
- Introduceți o casetă în aparatul video și apăsați butonul **PLAY** (REDARE) de pe acesta. (A se vedea manualul de utilizare al aparatului video).
- Selectați sursa de intrare **AV3** utilizând butonul **INPUT** (INTRARE) de pe telecomandă.

• Dacă aveți un VCR mono, conectați cablul audio al VCR la mufa jack **AUDIO L/MONO** de pe televizor.

Panoul din spate al televizorului (32 in.)

VCR

Panoul din spate al televizorului (26 in.)

VCR

- Conectați mufa **S-VIDEO** de ieșire de pe aparatul video cu mufa **S-VIDEO** de intrare de pe televizor. Calitatea imaginii este îmbunătățită, în comparație cu o conexiune normală a aparatului video la mufa de intrare video.
- Conectați mufele **AUDIO** dintre televizor și aparatul video.
- Introduceți o casetă în aparatul video și apăsați butonul **PLAY** de pe acesta. (A se vedea manualul de utilizare a aparatului video).
- Selectați sursa de intrare **S-Video** utilizând butonul **INPUT** de pe telecomandă.

Panoul lateral al televizorului (32, 26in)

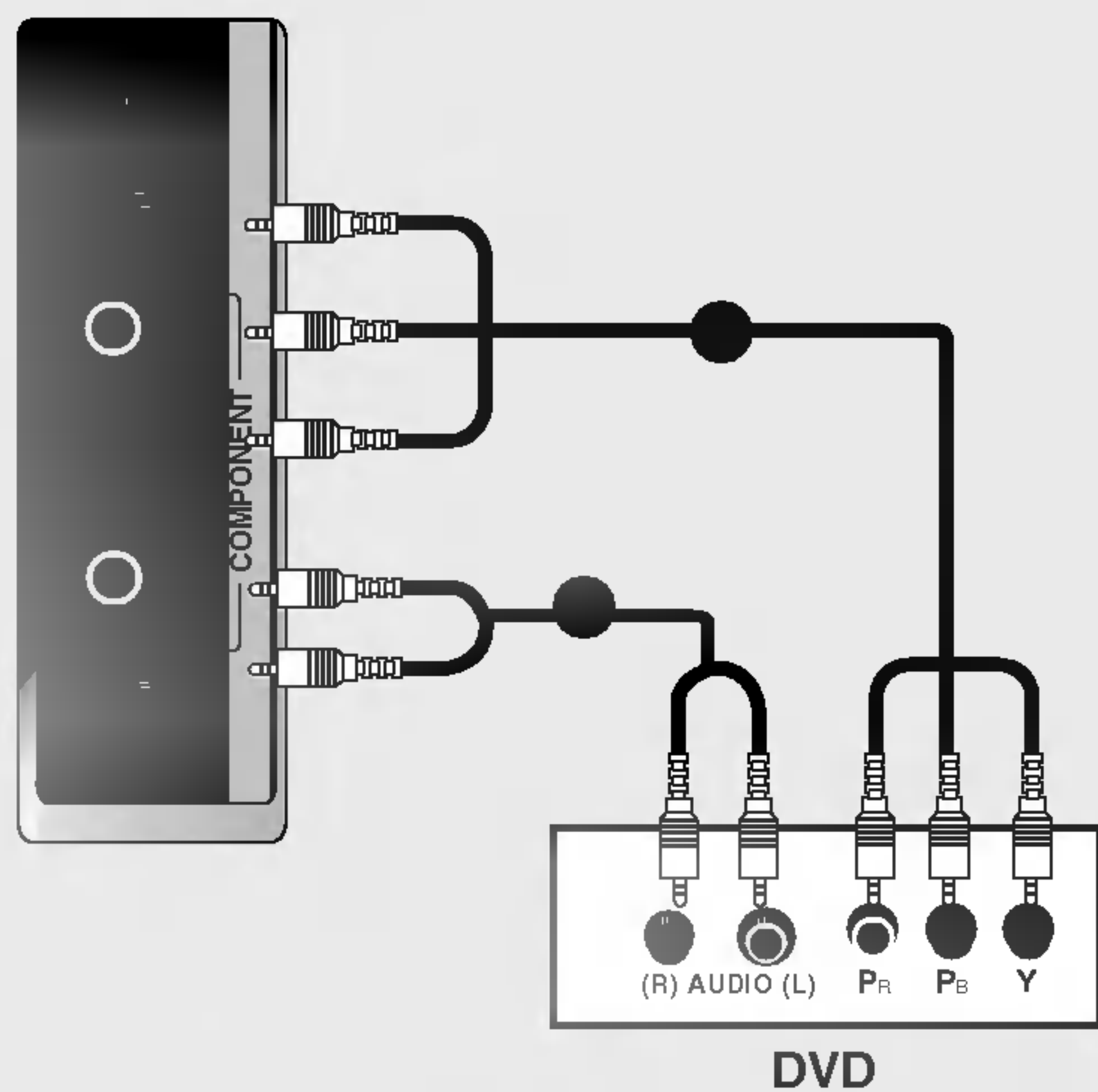

• Porturi de intrare Component

Pentru a obține o calitate mai bună a imaginii, conectați aparatul DVD la porturile de intrare component, așa cum se arată mai jos.

Porturi component pe televizor	Y	P _B	P _R
Porturi de ieșire video pe aparatul DVD	Y	P _b	P _r
	Y	C _b	C _r
	Y	P _B	P _R

- Conectați mufele de ieșire ale DVD-ului (Y, Pb, Pr) la mufele **COMPONENT VIDEO (Y, Pb, Pr)** de pe televizor.
- Conectați mufele audio de ieșire de pe DVD cu mufele **COMPONENT AUDIO** de intrare de pe televizor.
- Porniți aparatul DVD, introduceți un DVD.
- Selectați sursa de intrare **Component** utilizând butonul **INPUT** de pe telecomandă.
- A se vedea manualul de utilizare al aparatului DVD pentru instrucțiuni de utilizare.

Panoul din spate al televizorului (32 in.)

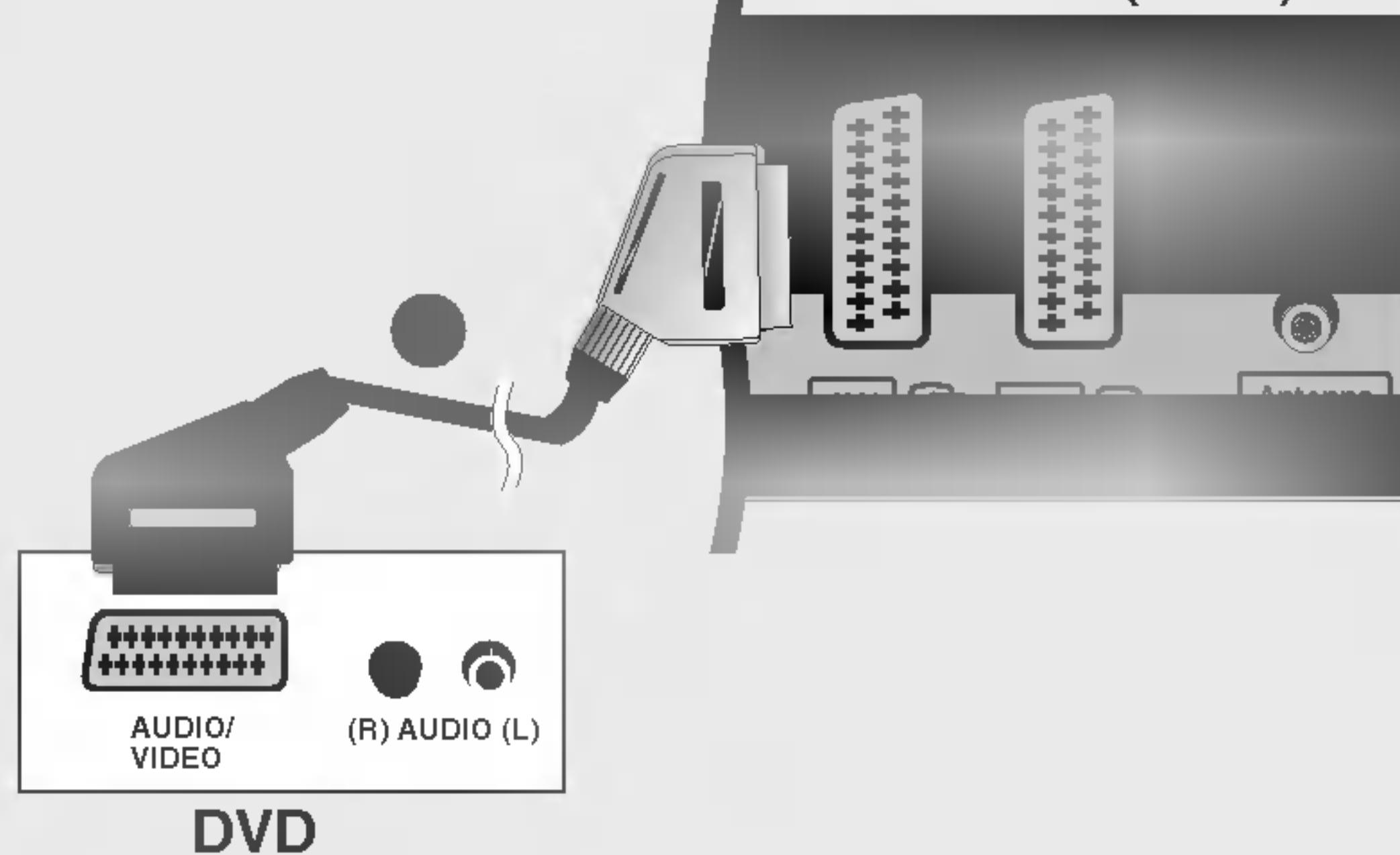

Panoul din spate al televizorului (26 in.)

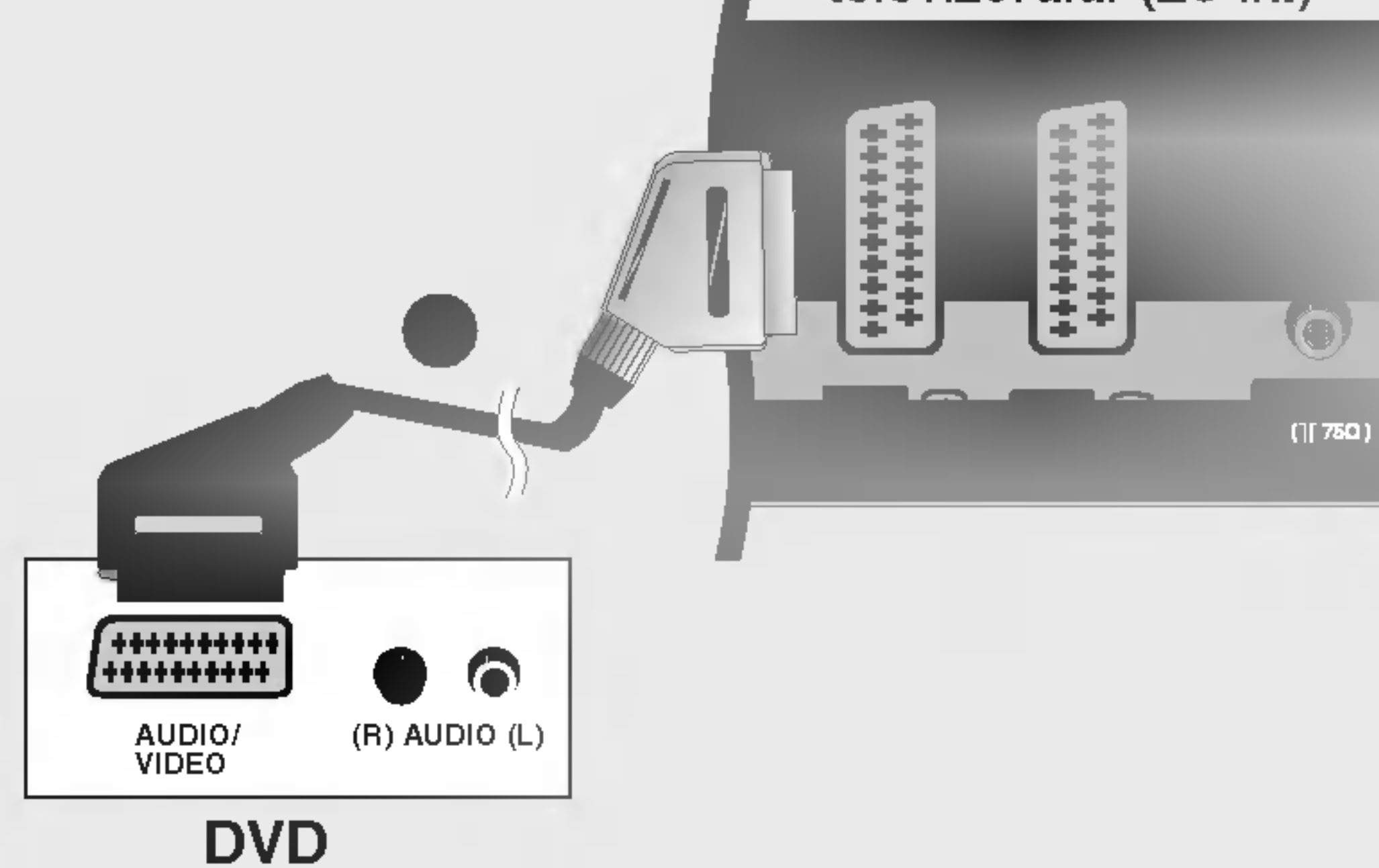

- Conectați mufa scart a echipamentului DVD la mufa scart **AV1** de pe aparatul TV. Vă rugăm utilizați un cablu scart izolat.
- Porniți aparatul DVD, introduceți un DVD.
- Selectați sursa de intrare **AV1** utilizând butonul **INPUT** de pe telecomandă.
- Dacă ați realizat conectarea prin mufa **AV2**, selectați sursa de intrare **AV2**.

Instalare

Conectarea echipamentelor externe

Panoul din spate al televizorului (32 in.)

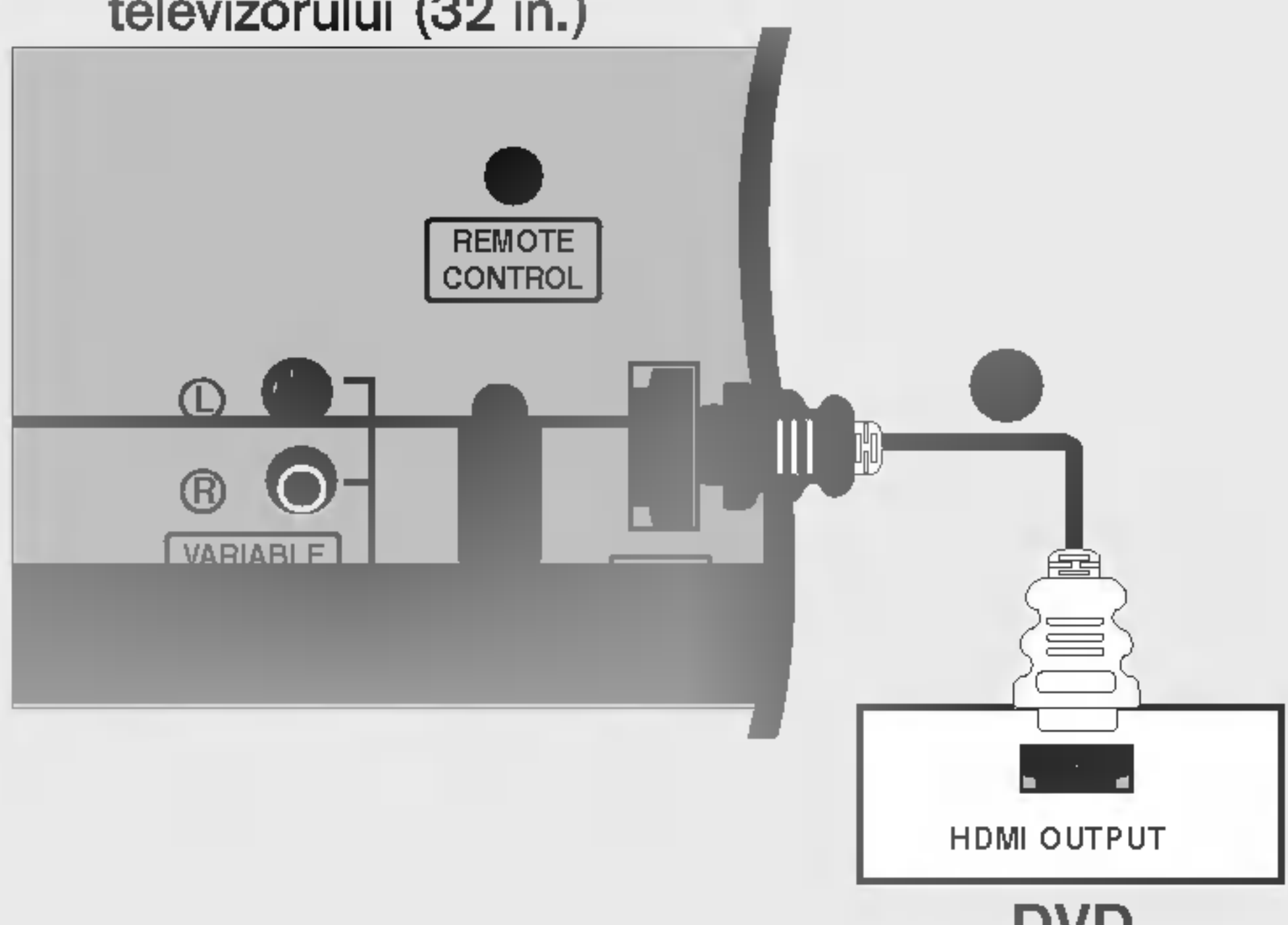

HDMI OUTPUT
DVD

Panoul din spate al televizorului (26 in.)

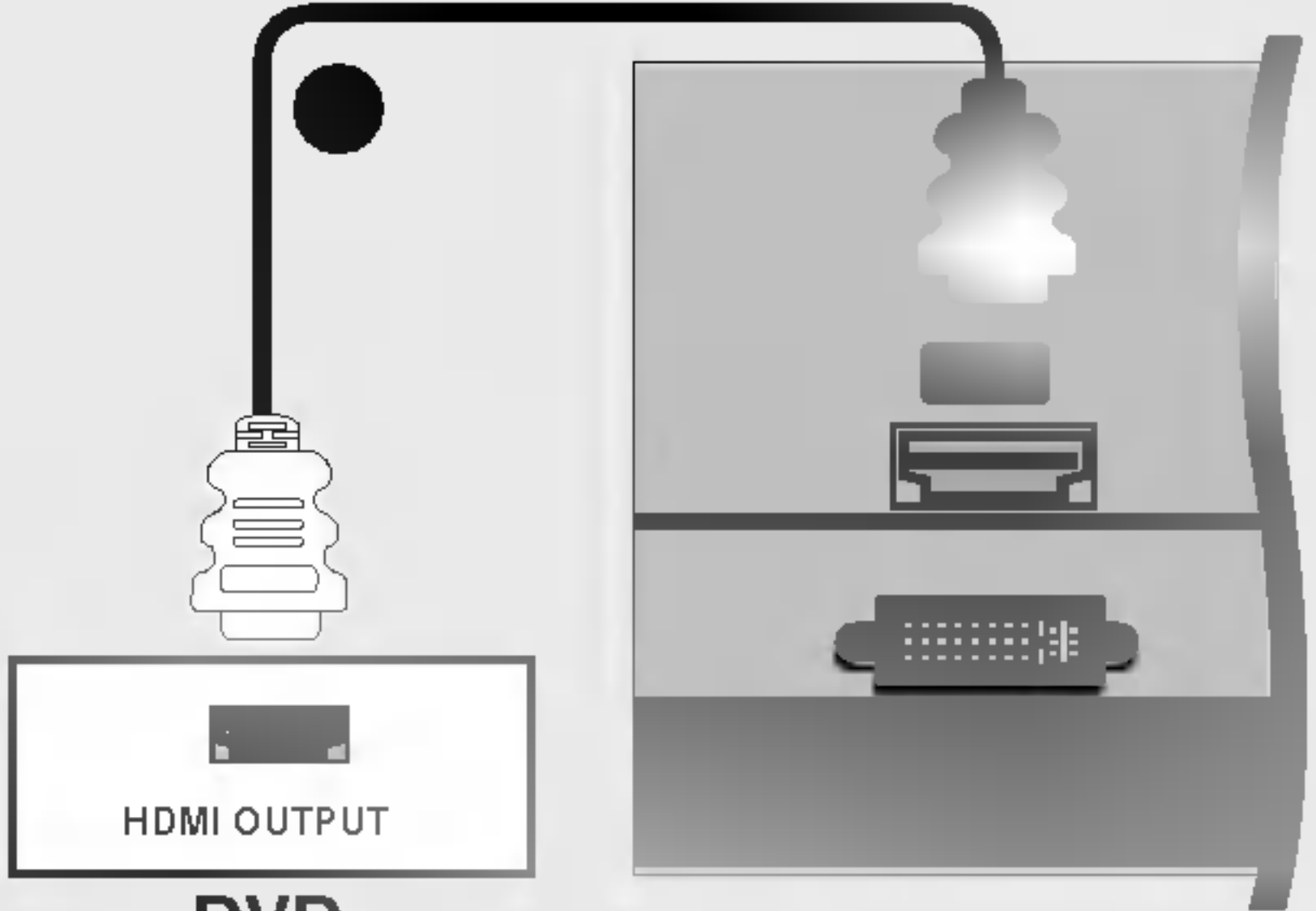

HDMI OUTPUT
DVD

- Conectați mufa HDMI de ieșire de pe DVD cu mufa jack **HDMI** de pe televizor.
- Selectați sursa de intrare **HDMI DTV** utilizând butonul **INPUT** de pe telecomandă.
- A se vedea manualul de utilizare al aparatului DVD pentru instrucțiuni de utilizare.

• Televizorul poate recepționa simultan semnale video și audio prin utilizarea unui cablu HDMI.



Panoul lateral al televizorului (32, 26in)

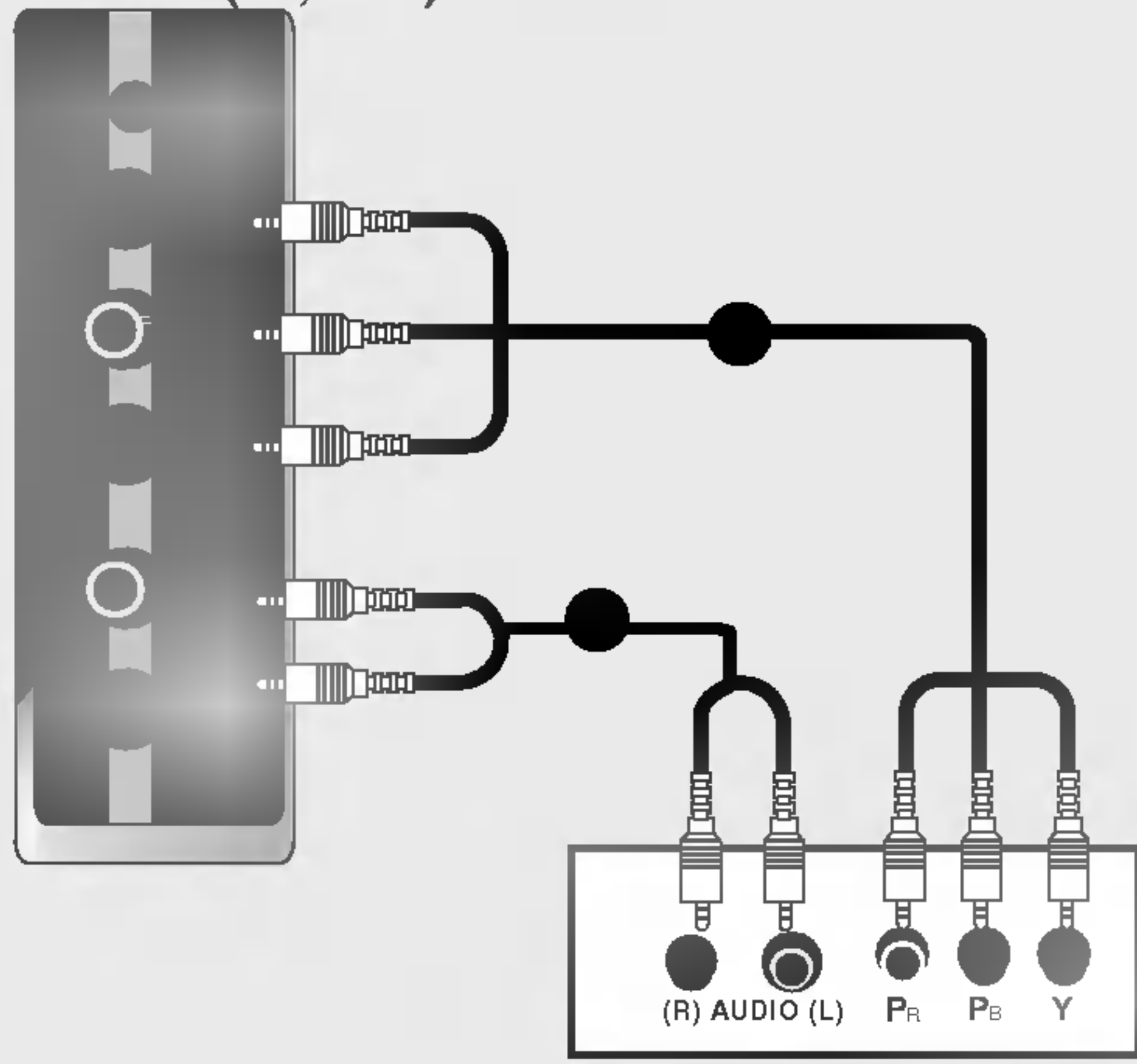

Receiver DTV (Convertor)

- Conectați mufele de ieșire ale DVD-ului (Y, PB, PR) la mufele **COMPONENT VIDEO (Y, PB, PR)** de pe televizor.
- Conectați mufele audio de ieșire de pe DVD cu mufele **COMPONENT AUDIO** de intrare de pe televizor.
- Porniți convertorul digital. (Consultați manualul de utilizare al convertorului.)
- Selectați sursa de intrare **Component** utilizând butonul **INPUT** de pe telecomandă.

Panoul din spate al televizorului (32in)

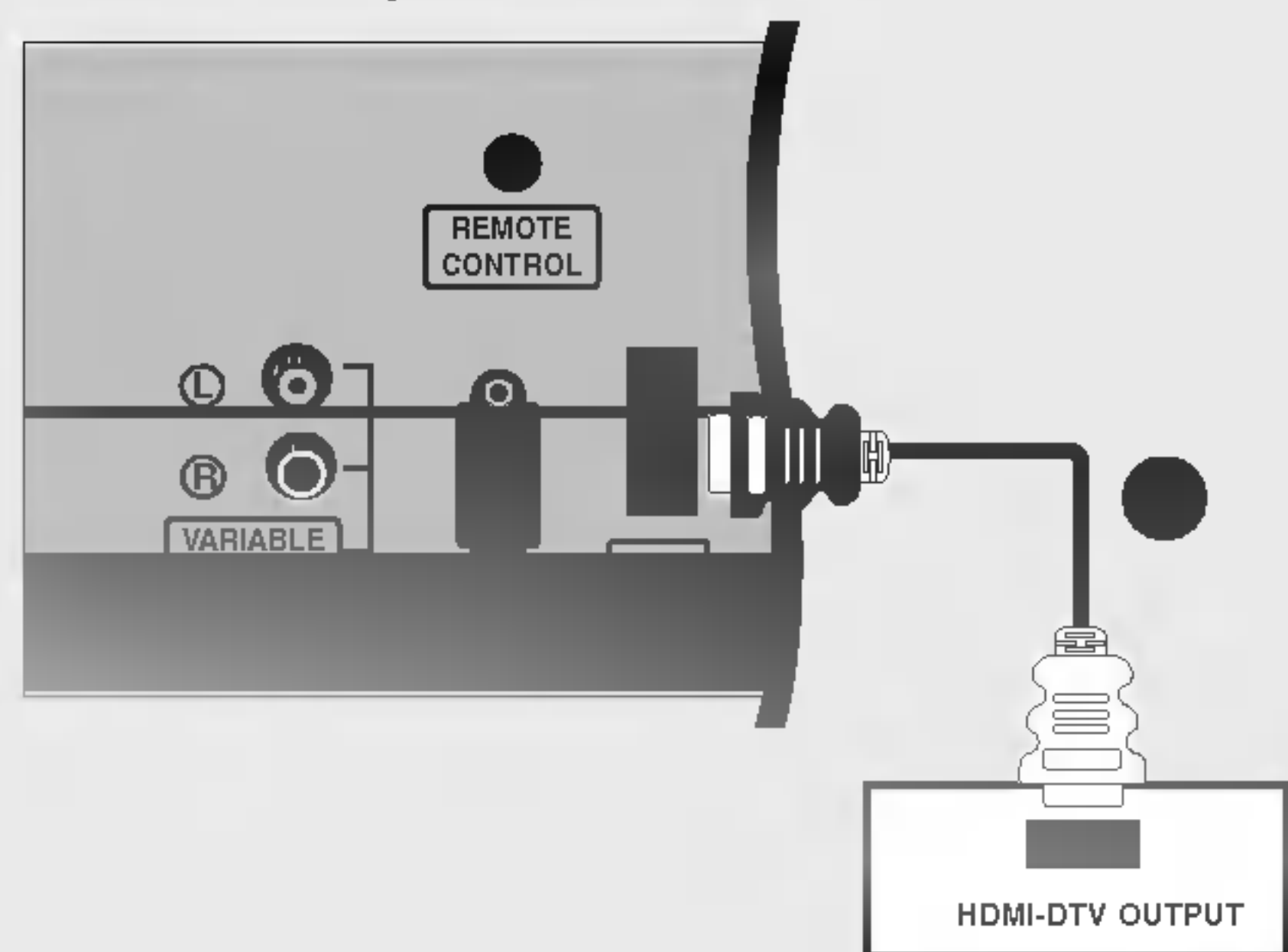

Receiver DTV (Converter)

Panoul din spate al televizorului (26in)

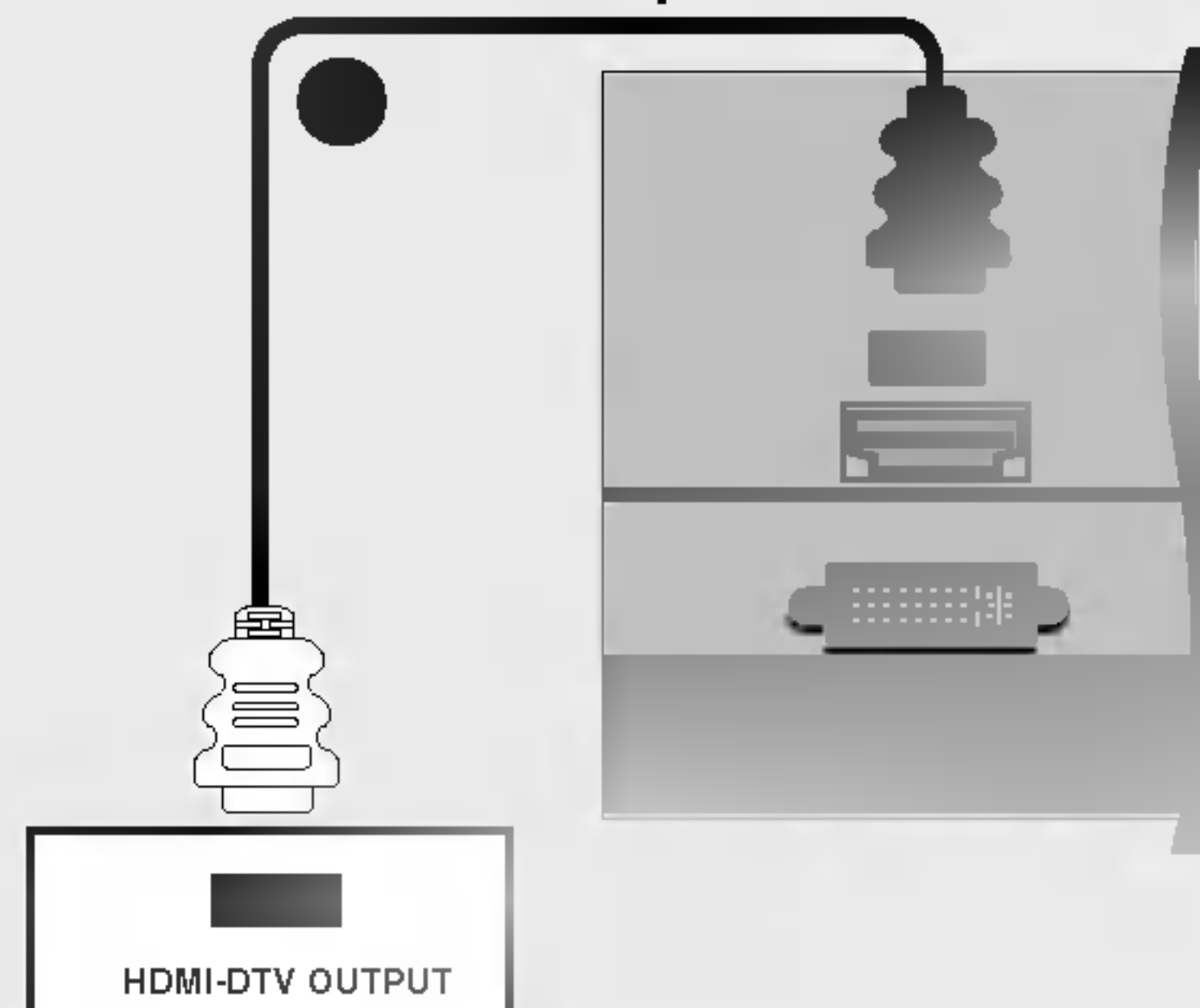

Receiver DTV (Converter)

- Conectați mufa HDMI de ieșire de pe convertorul digital cu mufa jack **HDMI** de pe televizor.
- Porniți convertorul digital. (Consultați manualul de utilizare al convertorului.)
- Selectați sursa de intrare **HDMI DTV** utilizând butonul **INPUT** de pe telecomandă.



- Televizorul poate recepționa simultan semnale video și audio prin utilizarea unui cablu HDMI.

Panoul din spate al televizorului (32in)

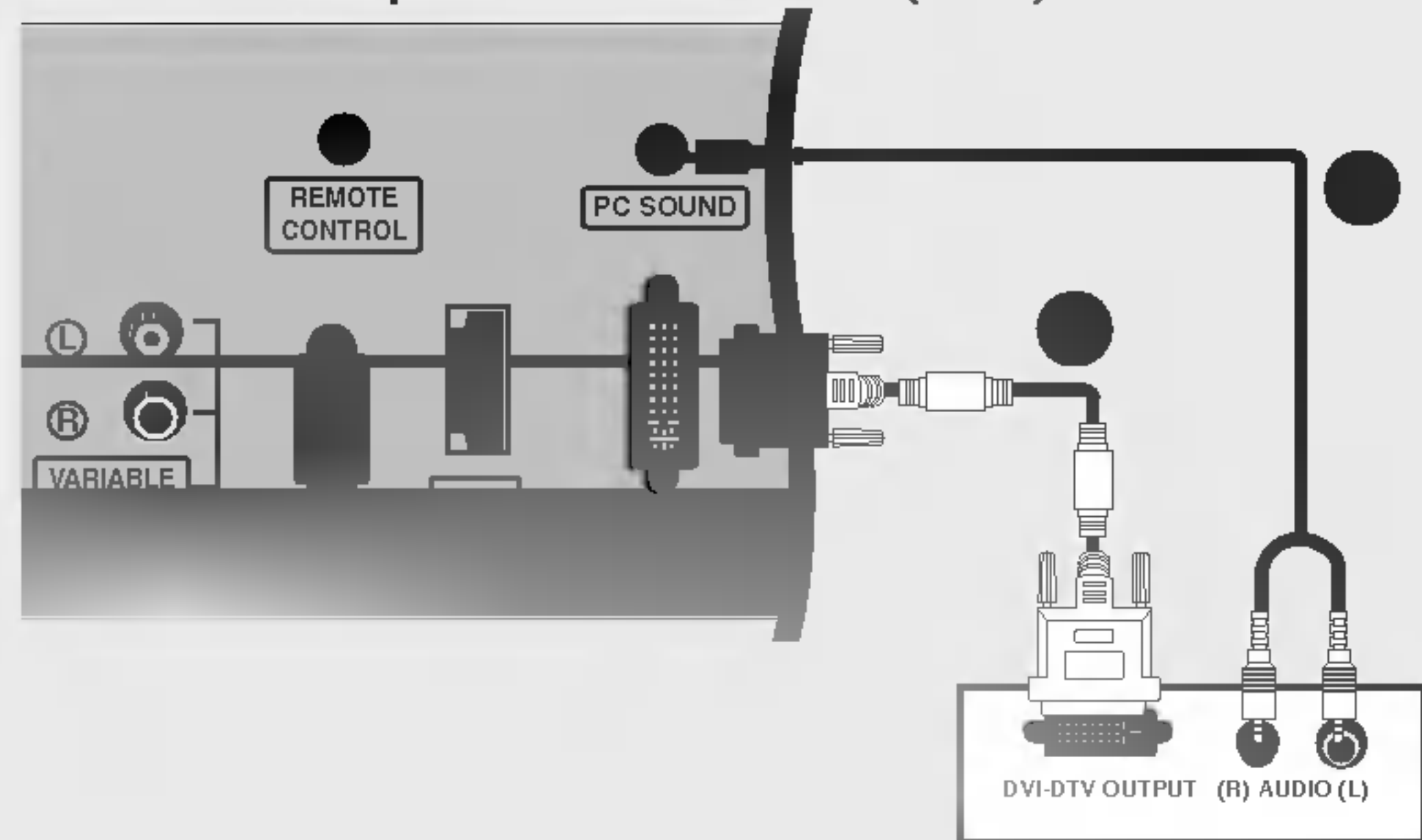

Receiver DTV (Converter)

Panoul din spate al televizorului (26in)

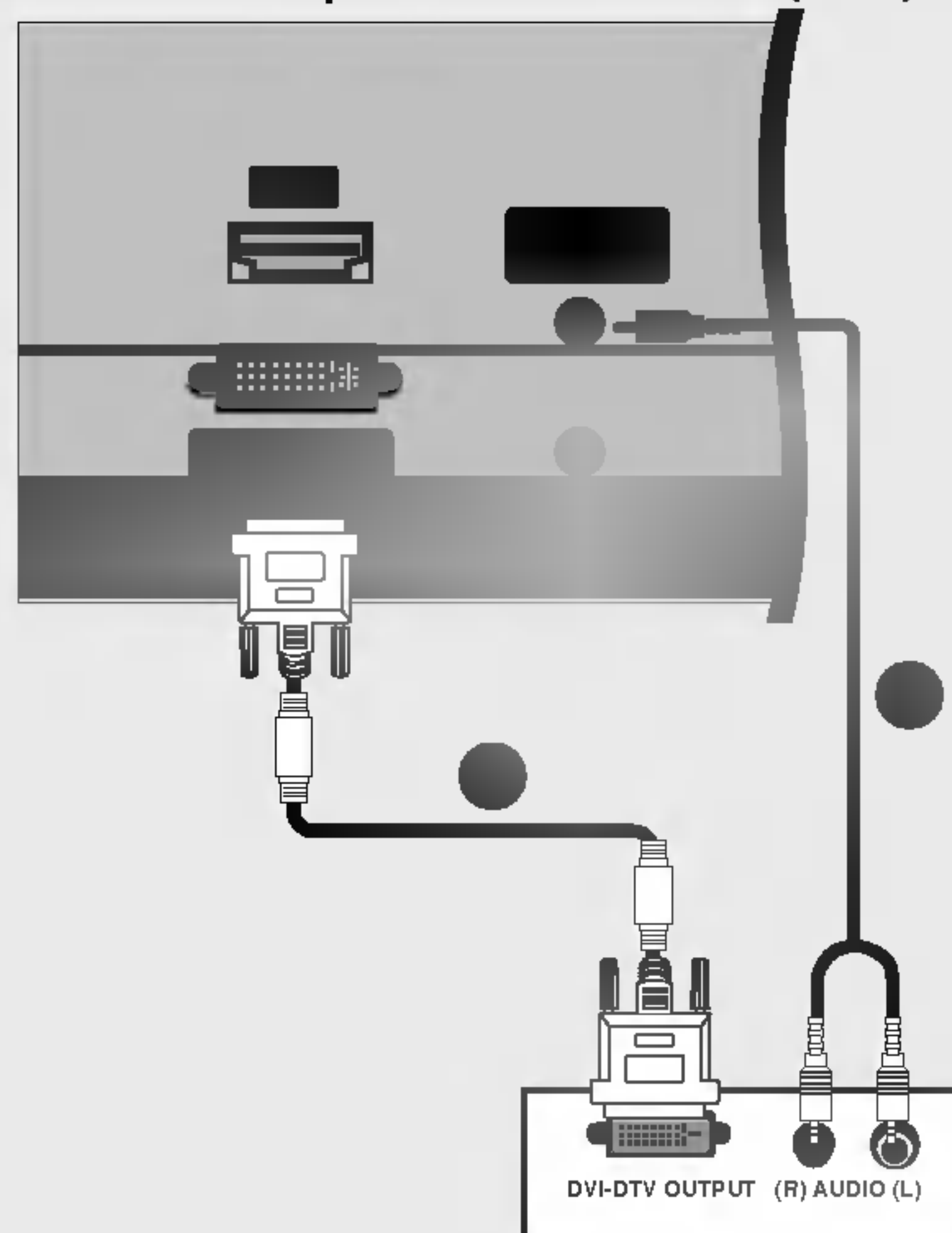

Receiver DTV (Converter)

- Conectați mufa HDMI de ieșire de pe convertorul digital cu mufa jack **DVI INPUT (PC/DTV INPUT)** de pe televizor.
- Conectați mufele audio de ieșire de pe convertorul digital cu mufa jack **PC SOUND** de pe televizor.
- Porniți convertorul digital. (Consultați manualul de utilizare al convertorului.)
- Selectați sursa de intrare **DVI DTV** utilizând butonul **INPUT** de pe telecomandă.

Instalare

Conectarea echipamentelor externe

- După ce vă abonați la un serviciu cablu TV local și instalați un convertor, puteți viziona programele transmise prin cablu TV.
- Pentru informații suplimentare despre cablu TV, contactați un furnizor local de servicii cablu TV.

Panoul din spate al televizorului (32in)

Panoul din spate al televizorului (26in)

Cutie de cabluri

- Conectați mufele jack **AUDIO/VIDEO** dintre televizor și cutia de cabluri. Potrivți culorile mufelor. (Video = galben, Audio Stânga = alb și Audio Dreapta = roșu)
- Selectați sursa de intrare **AV3** utilizând butonul **INPUT** (INTRARE) de pe telecomandă.
- Selectați programele cu ajutorul telecomenzii cutiei de cabluri.

Panoul din spate al televizorului (32in)

Panoul din spate al televizorului (26in)

Cutie de cabluri

- Conectați mufa **S-VIDEO** de ieșire de la cutia de cabluri cu mufa **S-VIDEO** de intrare de pe televizor. Calitatea imaginii este îmbunătățită.
- Conectați mufele jack **AUDIO** dintre televizor și cutia de cabluri.
- Selectați sursa de intrare **S-Video** utilizând butonul **INPUT** de pe telecomandă.
- Selectați programele cu ajutorul telecomenzii cutiei de cabluri.



Panoul din spate al televizorului (32in)

Panoul din spate al televizorului (26in)

- Conectați mufele jack **AUDIO/VIDEO** între televizor și aparatul video. Potrivți culorile mufelor. (Video = galben, Audio Stânga = alb și Audio Dreapta = roșu)
- Selectați sursa de intrare **AV3** utilizând butonul **INPUT** (INTRARE) de pe telecomandă.
- Acționați echipamentul extern corespunzător. A se vedea ghidul de utilizare al echipamentelor externe.

Panoul din spate al televizorului (32in)

Panoul din spate al televizorului (26in)

- Conectați mufa **S-VIDEO** de ieșire de pe echipamentul extern cu mufa **S-VIDEO** de intrare de pe televizor. Calitatea imaginii este îmbunătățită.
- Conectați mufele jack **AUDIO** dintre televizor și echipamentul extern.
- Selectați sursa de intrare **S-Video** utilizând butonul **INPUT** (INTRARE) de pe telecomandă.
- Acționați echipamentul extern corespunzător. A se vedea ghidul de utilizare al echipamentelor externe.

Instalare

Conectarea echipamentelor externe

Panoul din spate al televizorului (32in)

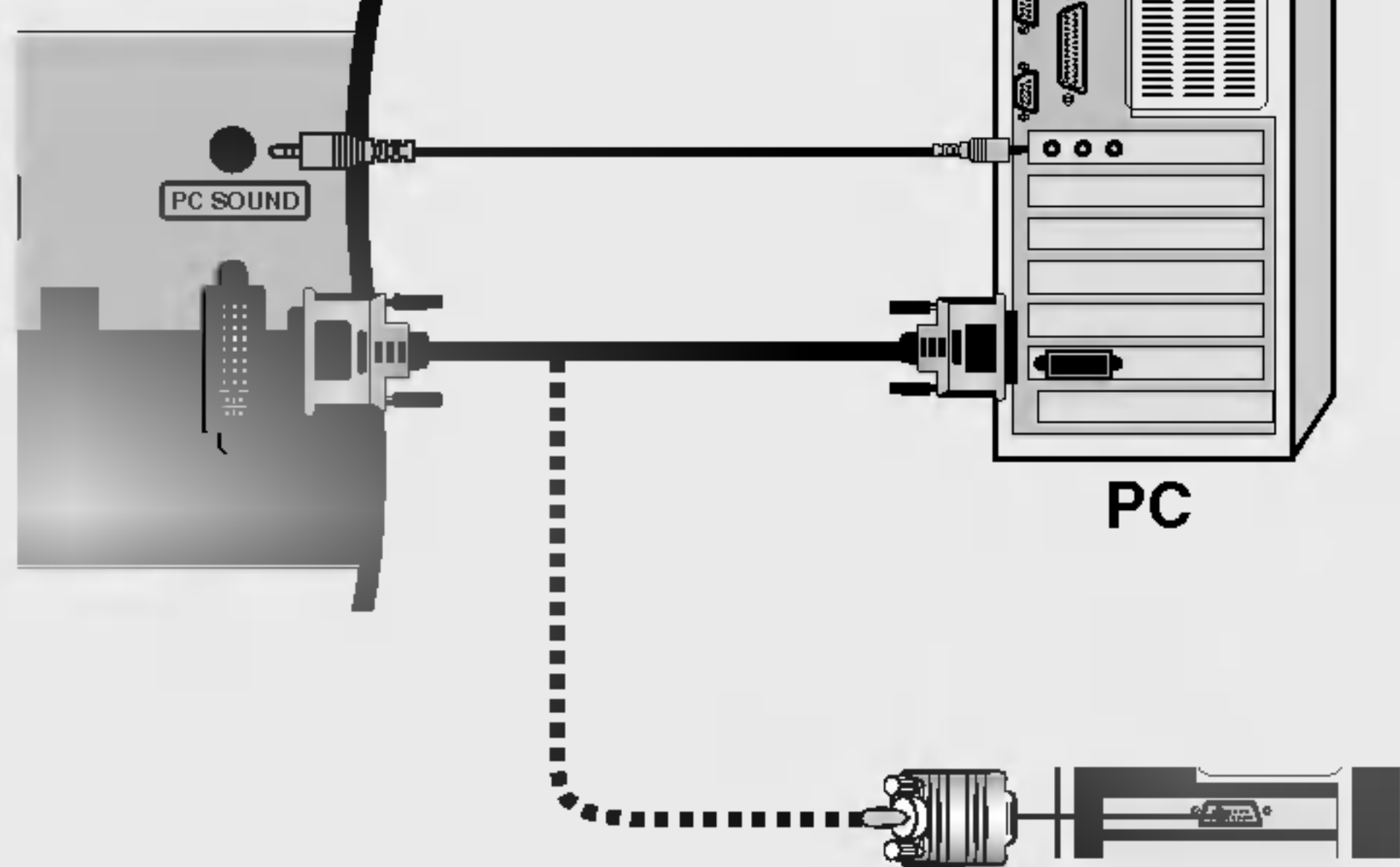

Panoul din spate al televizorului (26in)

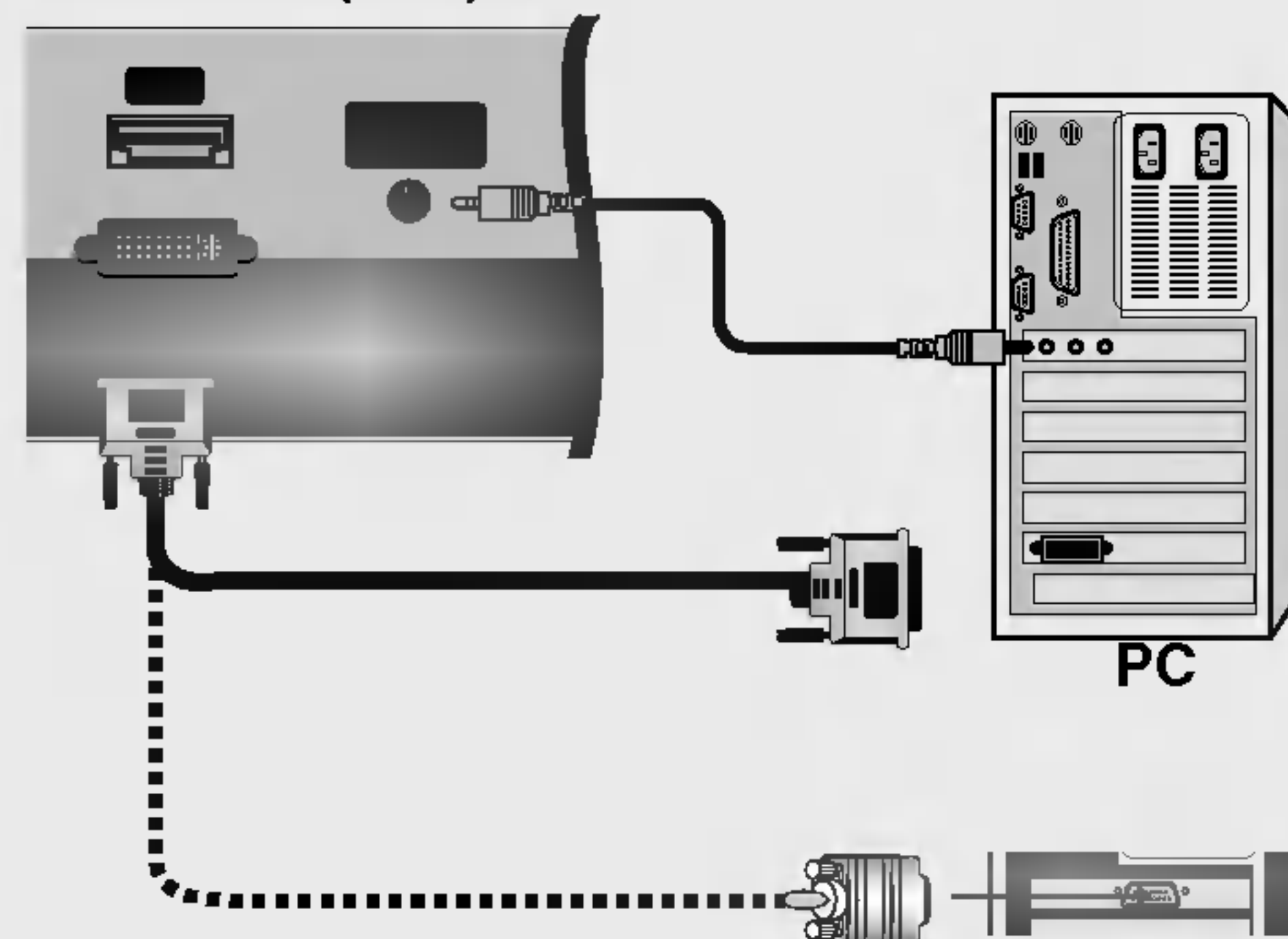

- Conectați televizorul la calculator prin intermediul cablului PC.
- Conectați mufa de intrare audio a calculatorului cu mufa de intrare **PC SOUND** de pe televizor.
- Porniți calculatorul.
- Selectați sursa de intrare **DVI PC** utilizând butonul **INPUT** de pe telecomandă.

OBSERVAȚIE

Conectați cablul de semnal (cablul DV-D, nu cablul DVI spre D-Sub) de la mufa de ieșire DVI la mufa de intrare DVI de pe calculator. În cazul anumitor plăci video, semnalul de ieșire DVI-Analog poate să nu fie suportat.

Panoul din spate al televizorului (32in)

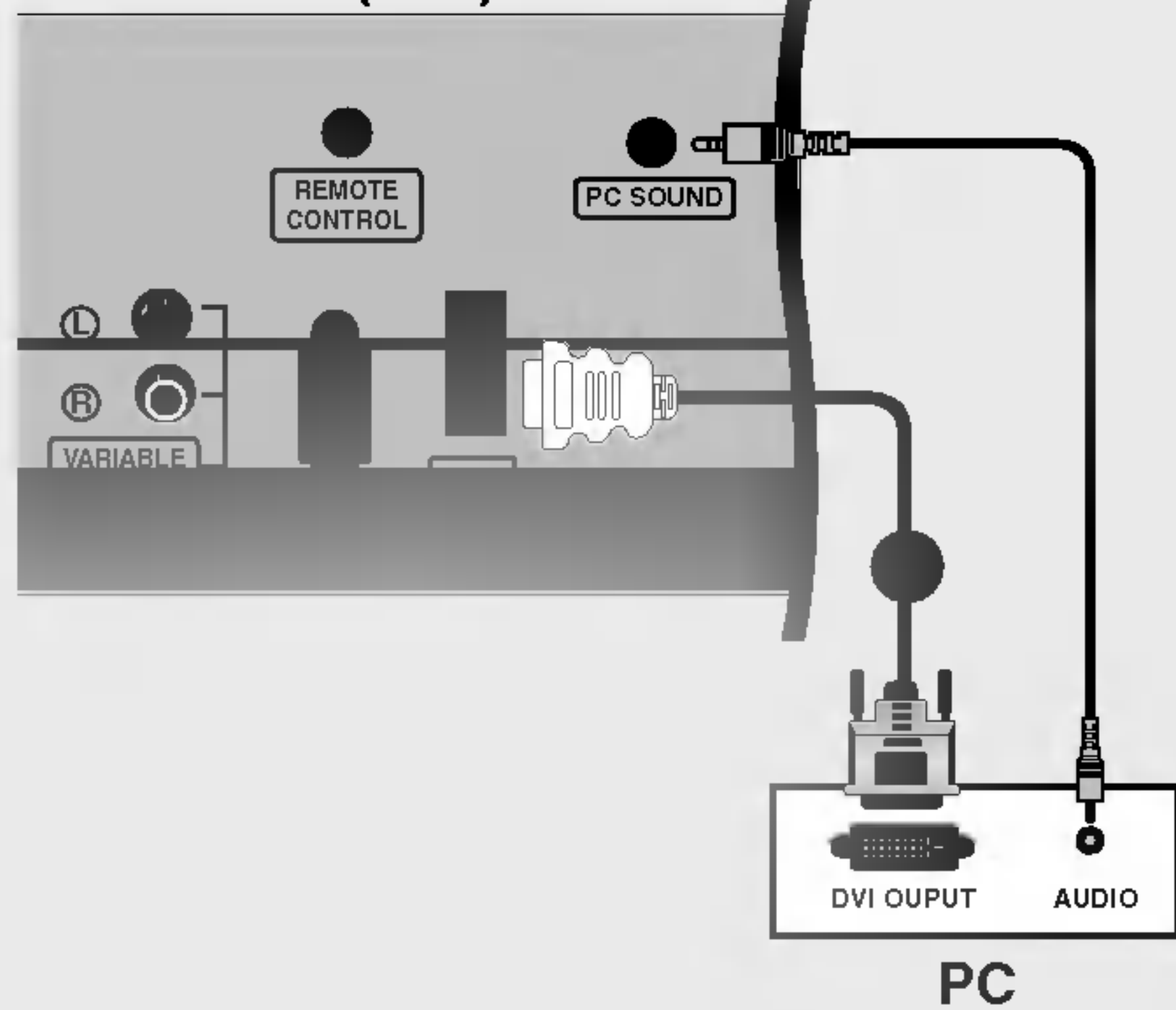

Panoul din spate al televizorului (26in)

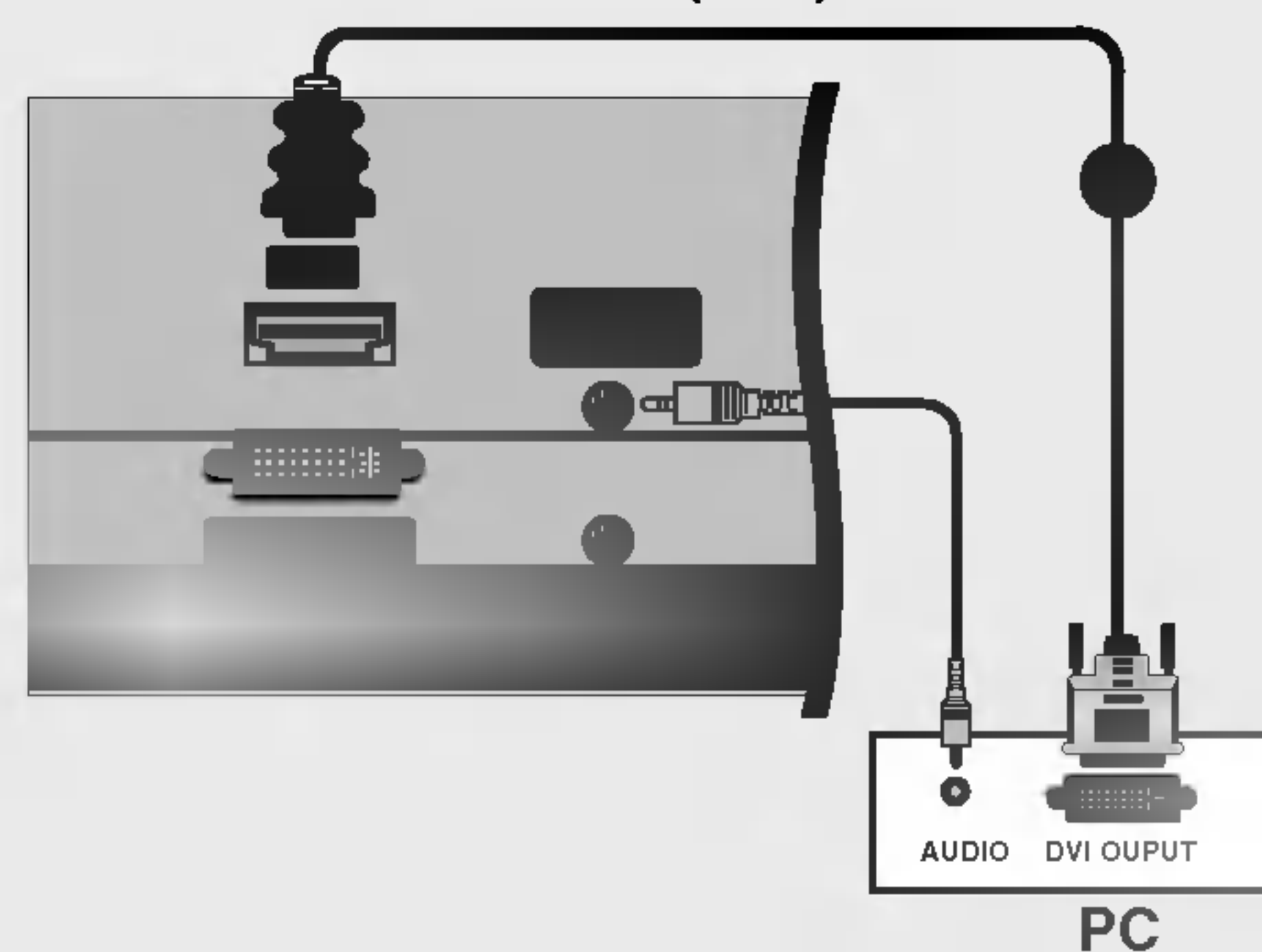

- Conectați mufa DVI de ieșire de la PC cu mufa jack **HDMI** de pe televizor.
- Conectați mufa de ieșire audio de la PC cu mufa jack **PC SOUND** de pe televizor.
- Porniți calculatorul și televizorul.
- Selectați sursa de intrare **HDMI PC** utilizând butonul **INPUT** de pe telecomandă.



- În cazul în care calculatorul are o ieșire DVI dar nu și o ieșire HDMI, este necesară o conexiune audio separată.
- Conectarea cu un cablu HDMI către DVI la mufa jack **DVI INPUT** de pe aparat nu este posibilă.

■ **PC** (Specificații privind afișajul monitorului)

Rezoluție	Frecvență orizontală (KHz)	Frecvență verticală (Hz)
720 x 400	31,468	70
640 x 480	31,469 37,500	60 75
800 x 600	37,879 46,875	60 75
832 x 624	49,725	75
1024 x 768 (XGA)	48,363 56,470 60,123	60 70 75
1280 x 768 (WXGA)	47,776	60
1360 x 768 (WXGA)	47,720	60
1366 x 768 (WXGA)	47,720	60

 **Note**

- Pentru calitate optimă a imaginii, utilizați ieșirea standard de calculator WXGA1360x768 la o rată de refresh de 60Hz. Utilizarea altor formate (VGA, SVGA, etc.) sau a altor rate de refresh poate conduce la reducerea calității imaginii. (Pentru a schimba formatul de ieșire video a calculatorului, a se vedea manualul de operare a calculatorului pe care îl utilizați).
- Dacă se afișează mesajul În afara frecvenței pe ecran, reglați semnalul de ieșire al calculatorului la un format din tabelul de Specificații privind afișajul monitorului.
- Forma de sincronizare a intrărilor de frecvență Orizontală și Verticală este diferită.

Modul DPM (Gestionarea consumului de energie al ecranului)

În cazul în care calculatorul intră în modul de economisire a curentului electric, monitorul este comutat automat în modul DPM.

Dacă nu utilizați cablul pentru calculator din dotare, este posibil ca DPM să nu funcționeze.

- Funcția **Modul DPM** nu este disponibilă în modul **HDMI PC**.

■ **DTV**

Mod	Terminal	Component	DVI (DTV)	HDMI (DTV)
480i		o	x	x
576i		o	x	x
480p		o	o	o
576p		o	o	o
720p		o	o	o
1080i		o	o	o

- Conectați cablul de alimentare așa cum se arată în imagine.

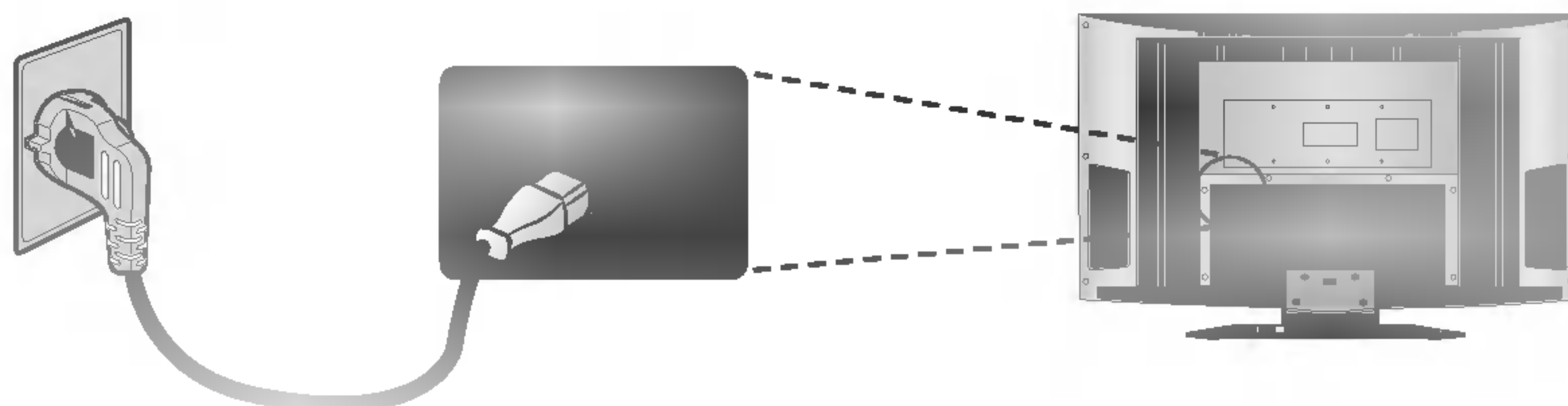

Utilizare

Utilizarea de bază

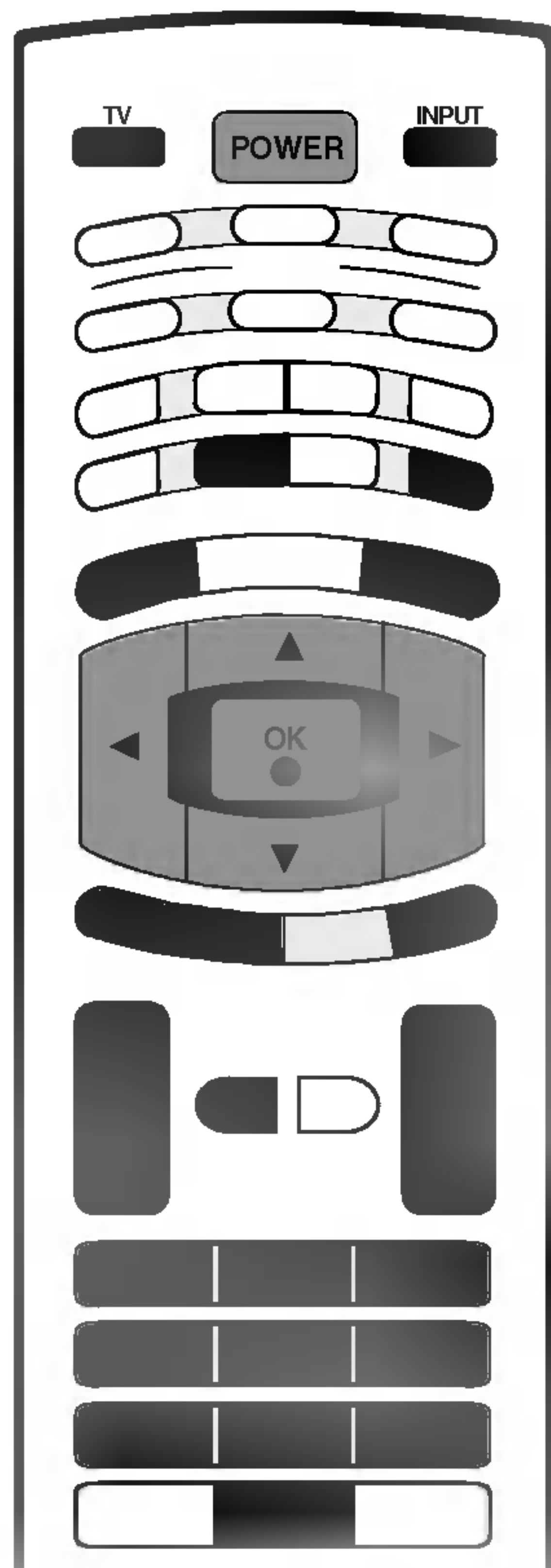

1 Înainte de toate, realizați toate conexiunile dintre echipamente. Conectați cablul de alimentare la televizor, apoi introduceți ștecherul într-o priză de perete. Apăsăți butonul **POWER** de pe televizor pentru a porni aparatul. Indicatorul de alimentare se va aprinde.

- În modul standby, apăsați butoanele **POWER, PR ▲ / ▼, TV, INPUT** sau numerice de pe telecomandă pentru a porni televizorul.

2 Pentru a opri televizorul, apăsați butonul **POWER** de pe telecomandă. Dacă intenționați să lipsiți o perioadă mai lungă de acasă (de exemplu, să plecați în vacanță), deconectați cablul din priza de perete.

1 Apăsăți butonul **VOL ▲/▼** pentru a regla volumul.

2 Dacă doriți să opriți sonorul, apăsați butonul **MUTE (SILENȚIOS)**. Puteți anula această funcție apăsând din nou butonul **MUTE**, sau unul din butoanele **VOL ▲ / ▼, VII** sau **SSM**.

1 Apăsăți butoanele **PR ▲ / ▼** sau numerice pentru a selecta numărului unui program.

1 Apăsăți butonul **MENU** și apoi butonul **▲ / ▼** pentru a selecta meniul **SPECIAL**.

2 Apăsăți butonul **▶** și apoi butonul **▲ / ▼** pentru a selecta **Language**.

3 Apăsăți butonul **▶** și apoi butonul **▲ / ▼** pentru a selecta limba dorită. Toate informațiile de pe ecran vor fi afișate în limba dorită.

4 Apăsăți butonul **OK**.

5 Apăsăți butonul **EXIT** pentru a reveni la vizionarea normală în modul TV.

Utilizare

Utilizarea de bază

- 1 Apăsați butonul **MENU** și apoi butonul **▲ / ▼** pentru a afișa fiecare meniu.
- 2 Apăsați butonul **▶** și apoi butonul **▲ / ▼** pentru a selecta o opțiune de meniu.
- 3 Modificați setarea unei opțiuni în sub-meniu sau în meniul auto-derulant utilizând butonul **◀ / ▶**.
Puteți trece la un meniu de nivel superior prin apăsarea butoanelor **OK** sau **MENU**.

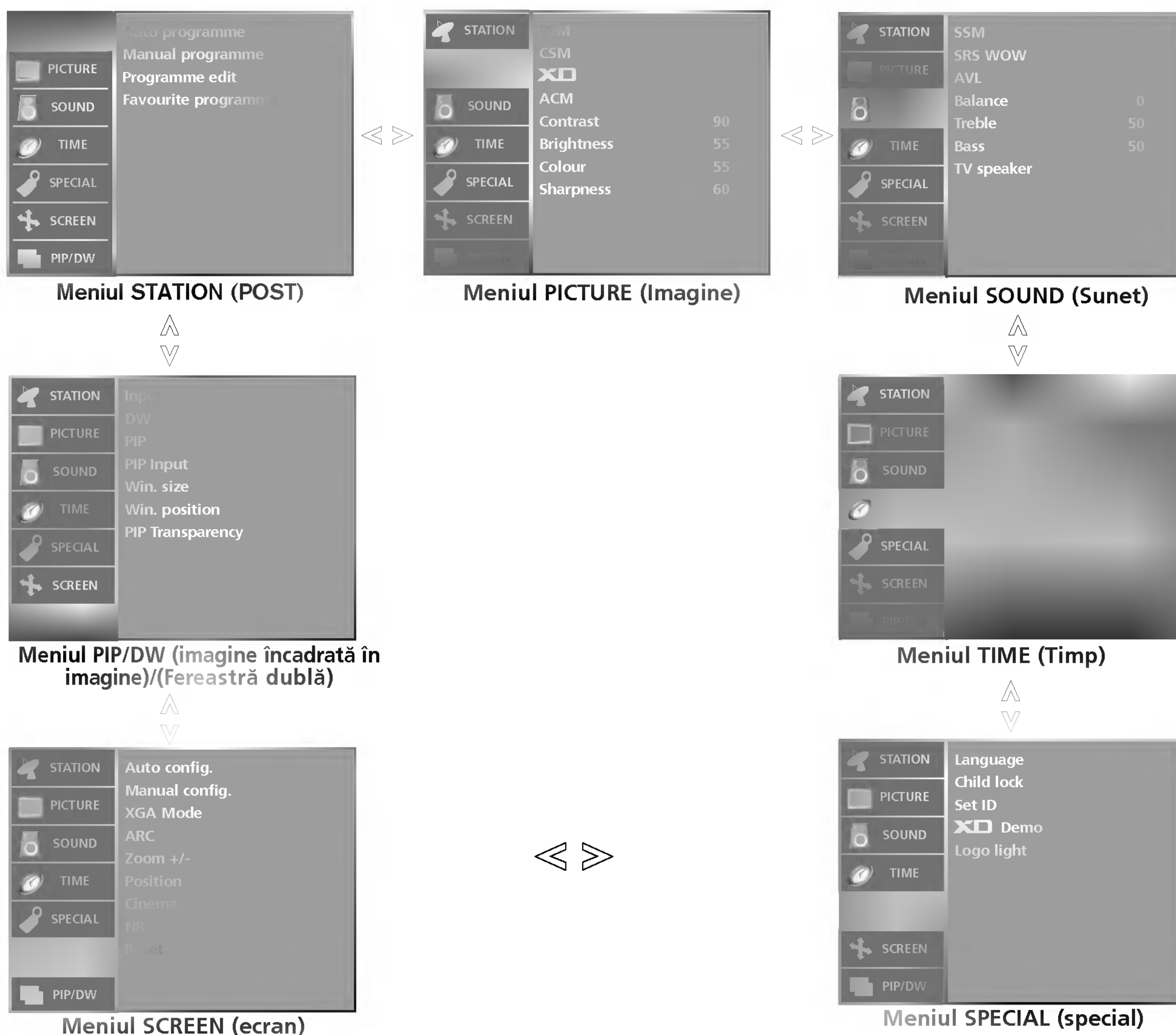

Observație

- a. Funcția OSD (On Screen Display - Afișare pe ecran) vă permite să reglați starea ecranului, având în vedere că oferă o prezentare grafică.
- b. În acest manual, funcția OSD (Afișare pe ecran) poate fi diferită de cea a televizorului dvs. deoarece aceasta este folosită doar ca un exemplu, pentru a vă ajuta la utilizarea televizorului.
- c. În modul teletext, meniurile nu sunt afișate.

Setarea stațiilor TV

Prin intermediul numerelor de programe (de la 0 la 99) pot fi memorate până la 100 de stații TV. După setarea inițială a stațiilor, puteți utiliza butonul ▲ / ▼ sau butoanele numerice pentru a baleia stațiile pe care le-ați programat. Stațiile pot fi setate utilizând modul automat sau modul manual.

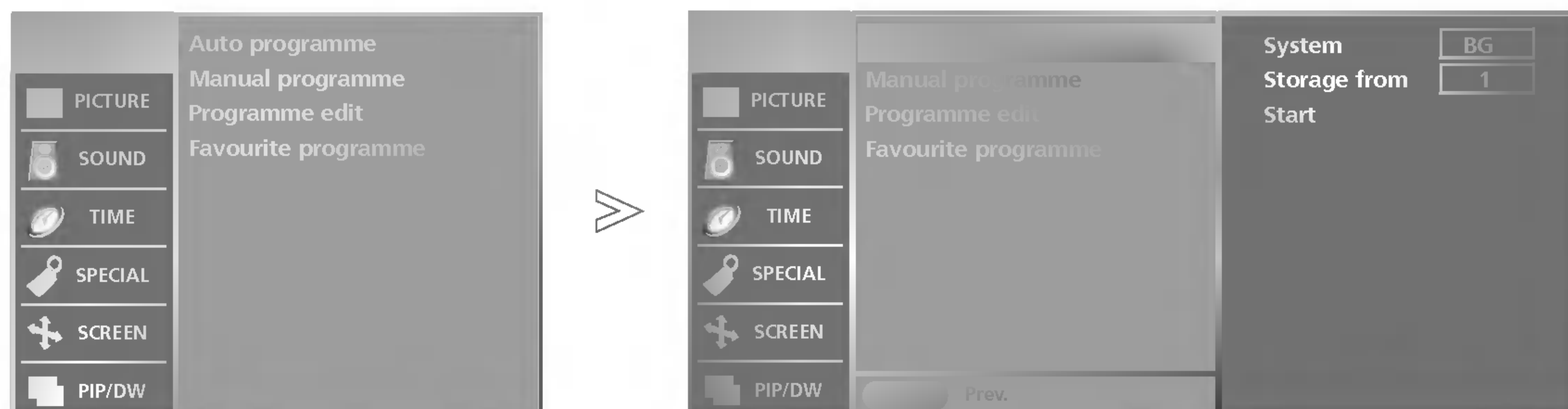

- Prin intermediul acestei metode pot fi memorate toate stațiile care pot fi recepționate. Se recomandă să utilizați setarea automată a programelor atunci când instalați acest monitor.

- 1 Apăsați butonul **MENU** și apoi butonul ▲ / ▼ pentru a selecta meniul **STATION (POST)**.
- 2 Apăsați butonul ► și apoi butonul ▲ / ▼ pentru a selecta **Auto programme (Programare automata)**.
- 3 Apăsați butonul ► și apoi butonul ▲ / ▼ pentru a selecta **System (Sistem)**.
- 4 Apăsați butonul ◀ / ▶ pentru a selecta un meniu de sistem al televizorului.
BG : PAL B/G, SECAM B/G (Europa / Europa de est)
I : PAL I/II (Marea Britanie / Irlanda)
DK : PAL D/K, SECAM D/K (Europa de est)
L : SECAM L/L' (Franța)
- 5 Apăsați butonul ▲ / ▼ pentru a selecta **Storage from (Memorare de la)**.
- 6 Apăsați butonul ◀ / ▶ sau butoanele numerice pentru a selecta numărului programului de început. Dacă utilizați butoanele numerice, numerele mai mici decât 10 sunt introduse cu '0' în față, de exemplu '05' pentru 5.
- 7 Apăsați butonul ▲ / ▼ pentru a selecta **Start**.
- 8 Apăsați butonul ► pentru a începe setarea automată a programelor.

Sunt memorate toate stațiile disponibile. Numele stației este memorat pentru stațiile care transmit date de tip VPS (Video Programme Service - servicii de programe video), PDC (Programme Delivery Control - controlul furnizării programelor) sau TELETXT. Dacă unei stații nu îi poate fi atribuit nici un nume, este atribuit numărul canalului și memorarea se face în formatul **C** (V/UHF 01- 69) sau **S** (Cable 01-47), urmat de un număr.

Pentru a opri setarea automată a programelor, apăsați butonul **MENU**. La terminarea setării automate a programelor, pe ecran este afișat meniul Editare program. Pentru informații despre editarea programelor memorate, consultați secțiunea **Editare program**.

- 9 Apăsați butonul **EXIT** pentru a reveni la vizionarea normală în modul TV.



Setarea stațiilor TV

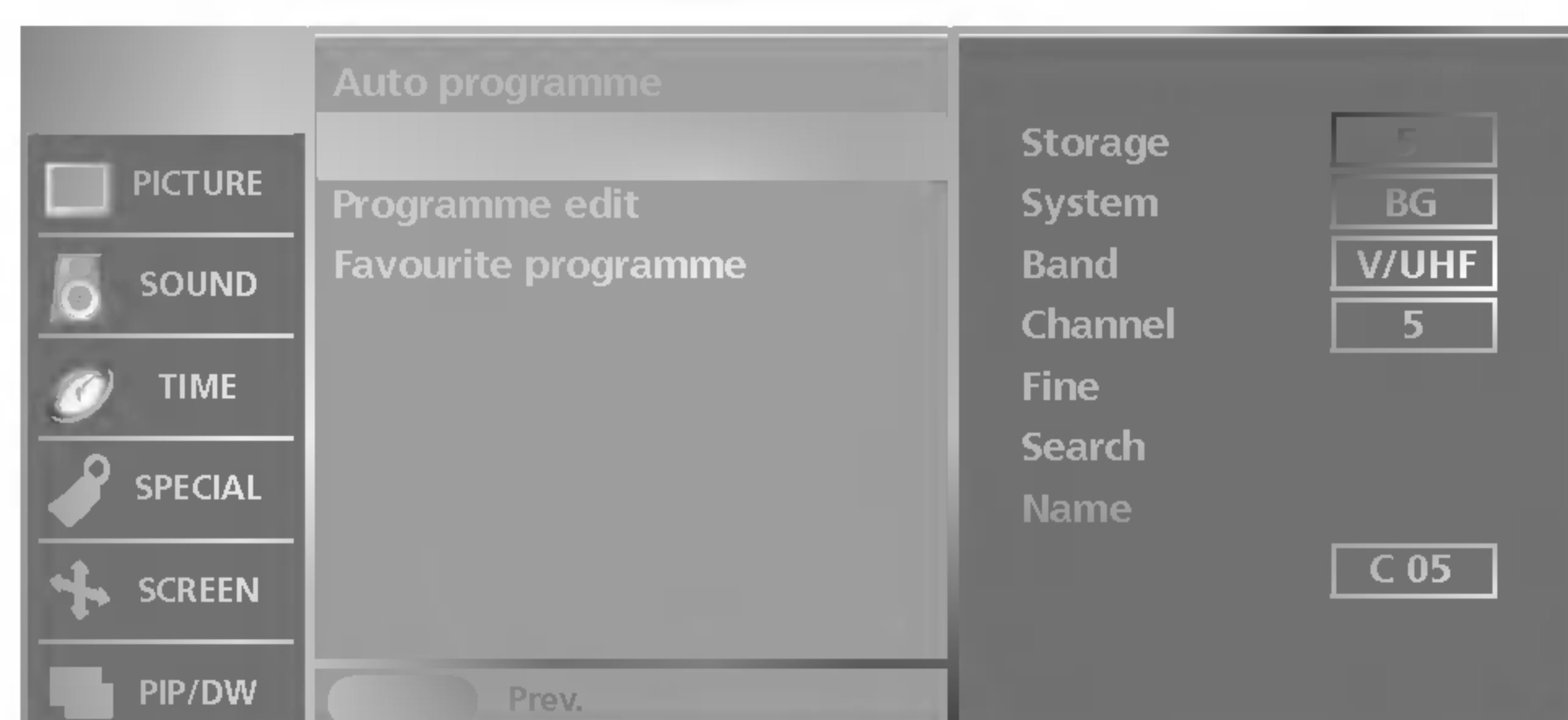
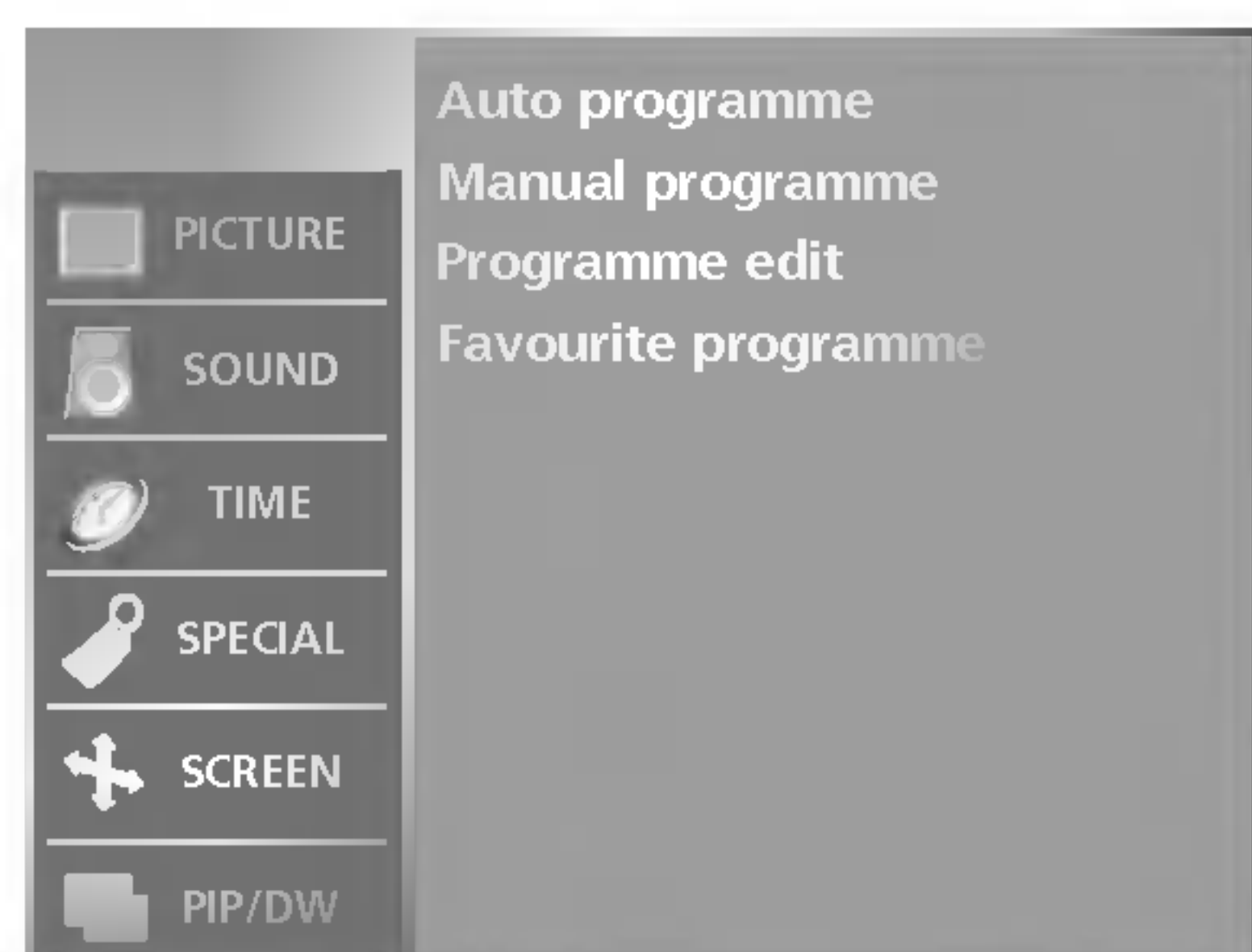

- Setarea manuală a programelor vă permite să realizați manual setarea stațiilor și aranjarea acestora în ordinea dorită.

- 1 Apăsați butonul **MENU** și apoi butonul **▲ / ▼** pentru a selecta meniul **STATION (POST)**.
- 2 Apăsați butonul **▶** și apoi butonul **▲ / ▼** pentru a selecta **Manual programme (Programare manuala)**.
- 3 Apăsați butonul **▶** și apoi butonul **▲ / ▼** pentru a selecta **Storage (Memorie)**.
- 4 Apăsați butonul **◀ / ▶** sau butoanele numerice pentru a selecta numărului programului dorit (de la 0 la 99). Dacă utilizați butoanele numerice, numerele mai mici decât 10 sunt introduse cu '0' în față, de exemplu **'05'** pentru 5.
- 5 Apăsați butonul **▲ / ▼** pentru a selecta **System (Sistem)**.
- 6 Apăsați butonul **◀ / ▶** pentru a selecta un meniu de sistem al televizorului.

BG	: PAL B/G, SECAM B/G (Europa / Europa de est)
I	: PAL I/II (Marea Britanie / Irlanda)
DK	: PAL D/K, SECAM D/K (Europa de est)
L	: SECAM L/L' (Franța)
- 7 Apăsați butonul **▲ / ▼** pentru a selecta **Band**.
- 8 Apăsați butonul **◀ / ▶** pentru a selecta **V/UHF** sau **Cable**.
- 9 Apăsați butonul **▲ / ▼** pentru a selecta **Channel (Canal)**.
- 10 Puteți selecta numărul programului dorit utilizând butonul **◀ / ▶** sau butoanele numerice. Pe cât posibil, selectați numărul programului direct cu butoanele numerice. Numerele mai mici decât 10 sunt introduse cu '0' în față, de exemplu. **'05'** pentru 5
- 11 Apăsați butonul **▲ / ▼** pentru a selecta **Search (Cautare)**.
- 12 Apăsați butonul **◀ / ▶** pentru a începe căutarea. Dacă este găsită un post, căutarea se va opri.
- 13 Apăsați butonul **OK** pentru a memora această stație.
- 14 Pentru a memora altă stație, repetați pașii de la **3** la **13**.
- 15 Apăsați butonul **EXIT** pentru a reveni la vizionarea normală în modul TV.



Setarea stațiilor TV

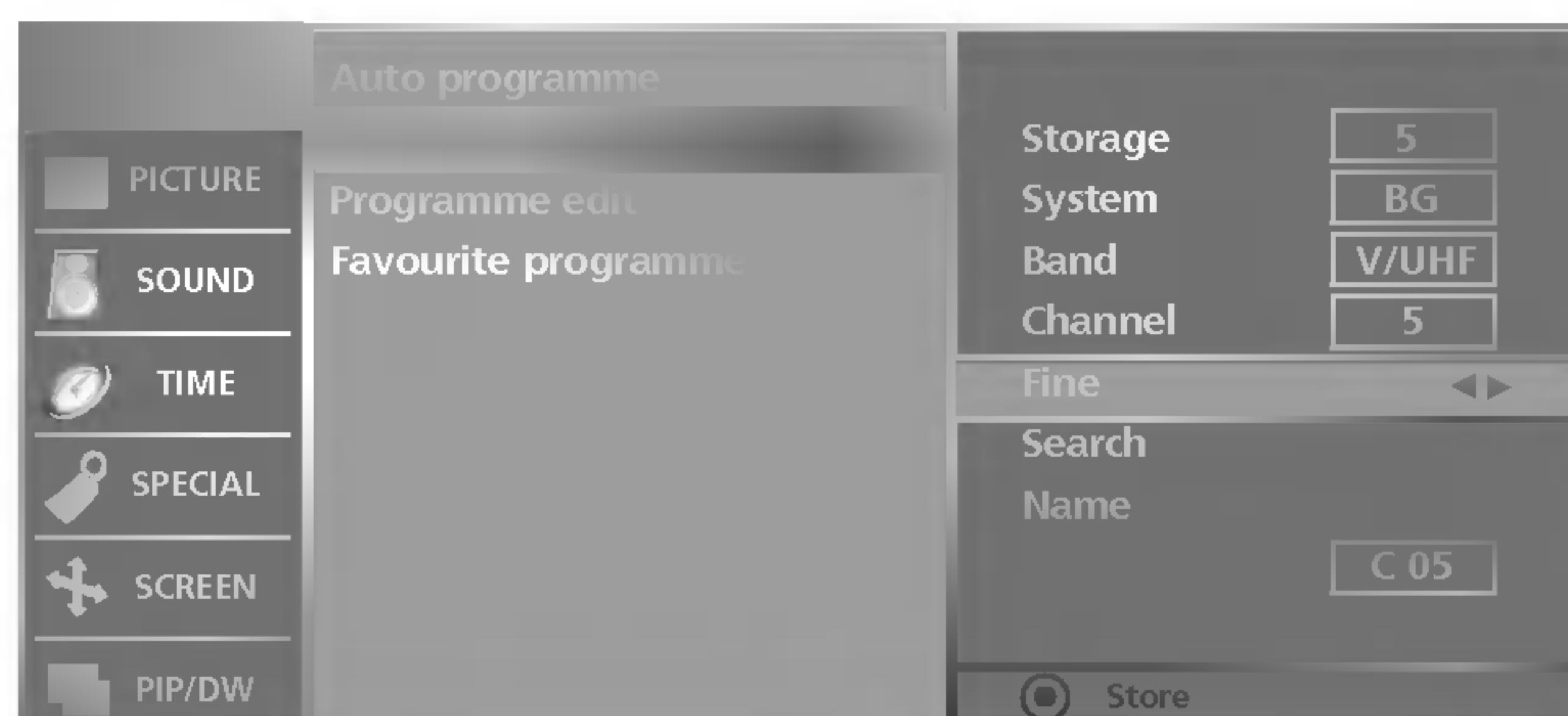
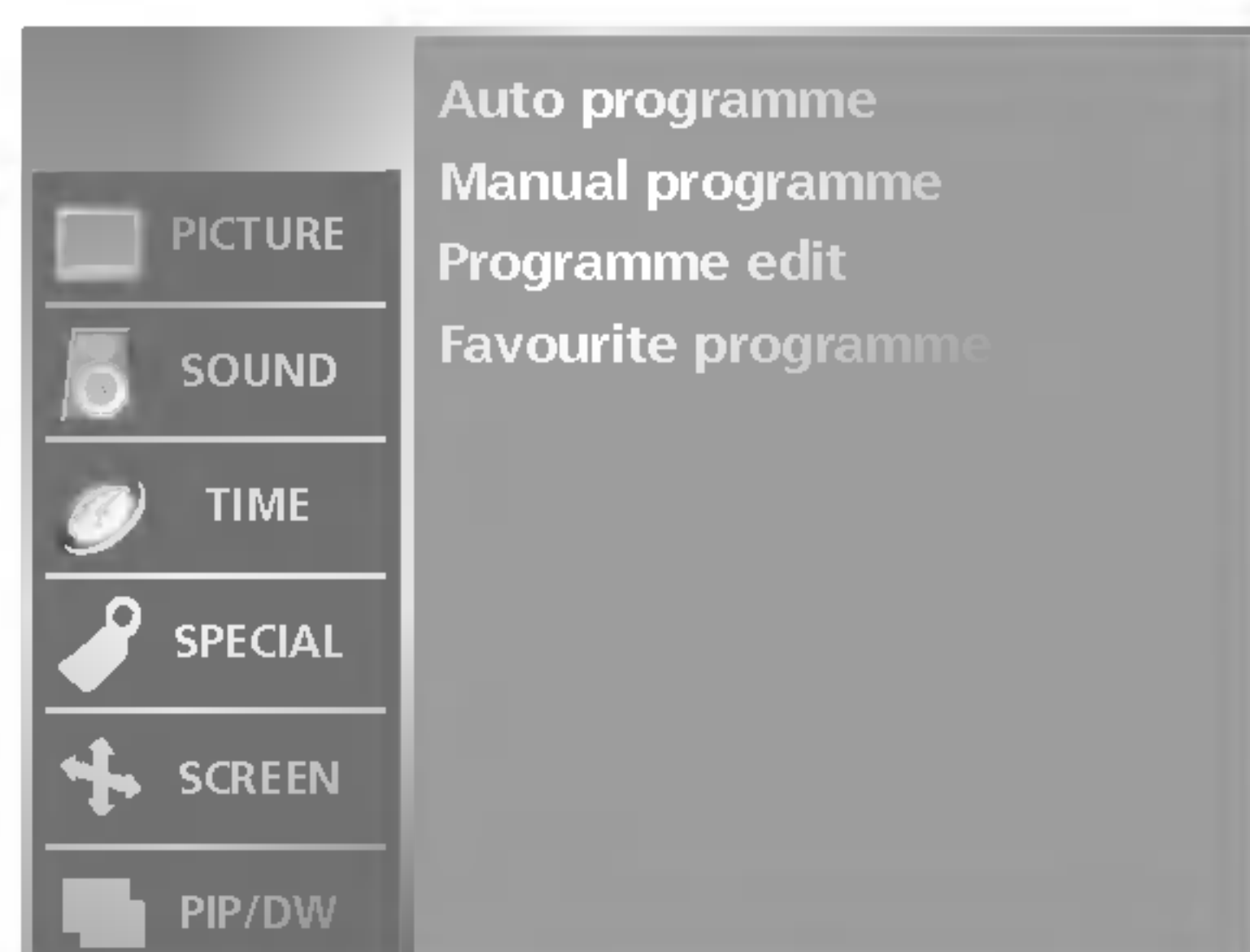

- Setarea de finețe este necesară în mod normal doar dacă recepția este proastă.

- 1 Apăsați butonul **MENU** și apoi butonul **▲ / ▼** pentru a selecta meniul **STATION (POST)**.
- 2 Apăsați butonul **▶** și apoi butonul **▲ / ▼** pentru a selecta **Manual programme (Programare manuala)**.
- 3 Apăsați butonul **▶** și apoi butonul **▲ / ▼** pentru a selecta **Fine**.
- 4 Apăsați butonul **◀ / ▶** pentru selecția de finețe a imaginii și a sunetului optime.
- 5 Apăsați butonul **OK** pentru a memora această stație.
- 6 Apăsați butonul **EXIT** pentru a reveni la vizionarea normală în modul TV.

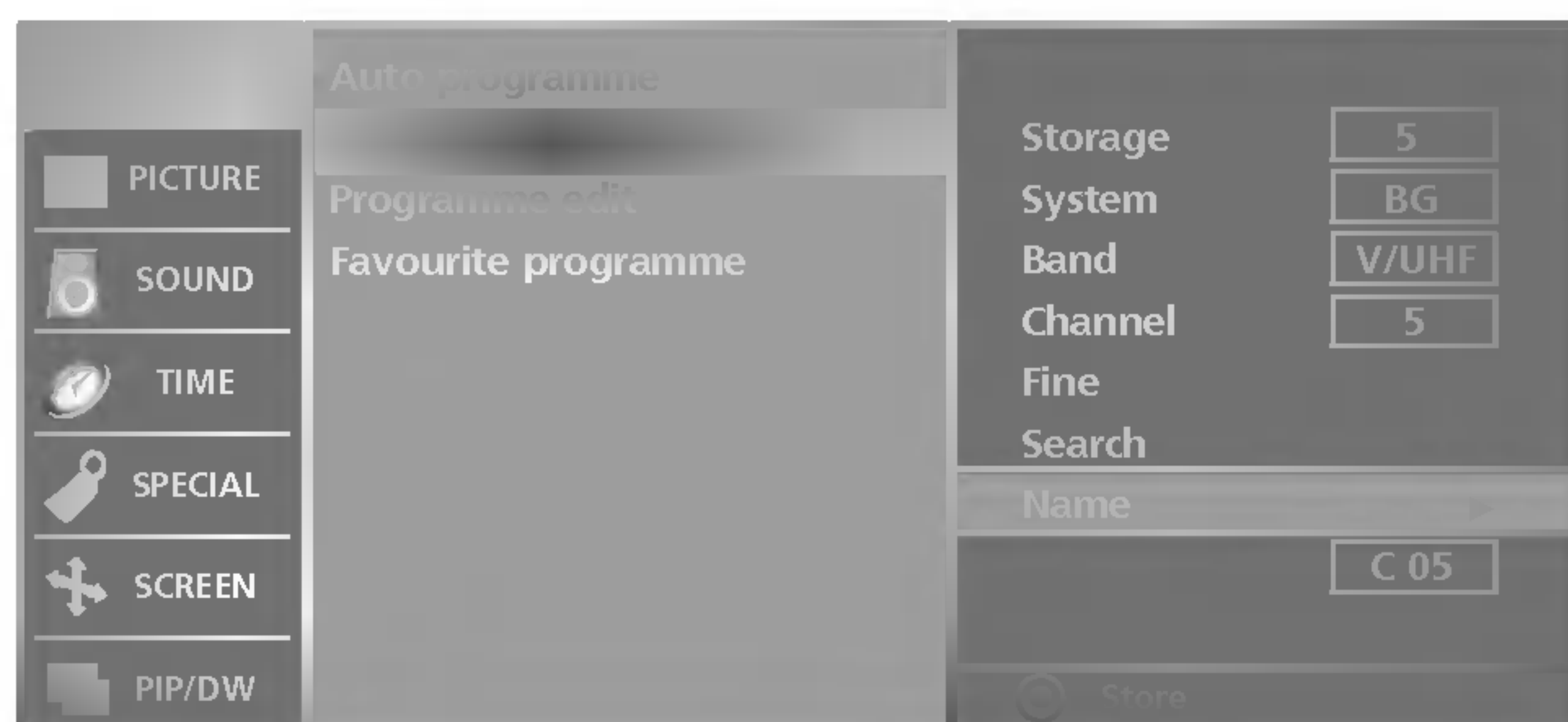
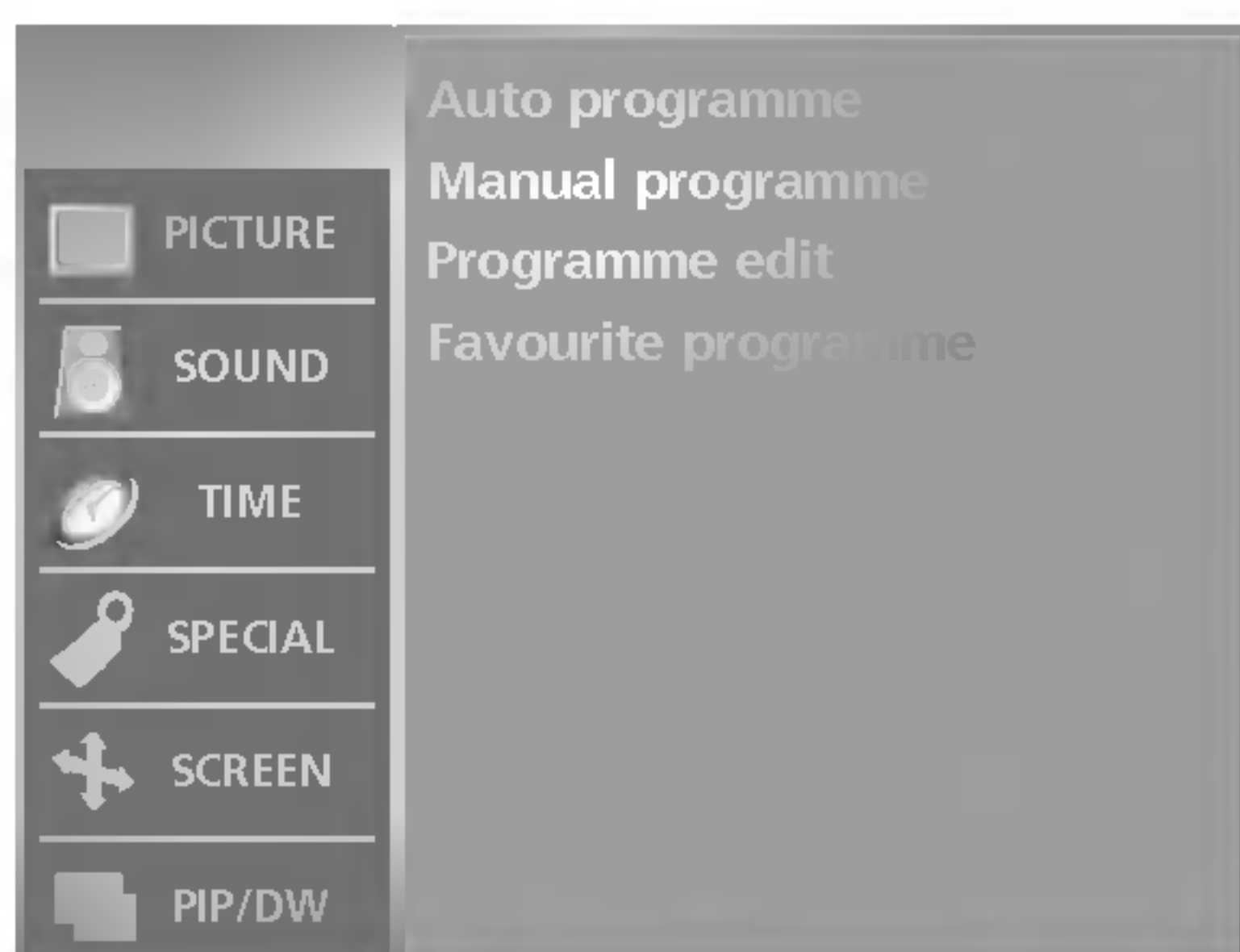

- De asemenea, puteți atribui fiecărui număr de program un nume de stație compus din cinci caractere.

- 1 Apăsați butonul **MENU** și apoi butonul **▲ / ▼** pentru a selecta meniul **STATION (POST)**.
- 2 Apăsați butonul **▶** și apoi butonul **▲ / ▼** pentru a selecta **Manual programme (Programare manuala)**.
- 3 Apăsați butonul **▶** și apoi butonul **▲ / ▼** pentru a selecta **Name (Nume)**.
- 4 Apăsați butonul **▶** și apoi butonul **▲ / ▼**. Puteți utiliza spațiu, +, -, ., numerele de la **0** la **9** și literele de la **A** la **Z**.
- 5 Apăsați butonul **◀ / ▶** pentru a selecta poziția, apoi selectați al doilea caracter, ș.a.m.d.
- 6 Apăsați butonul **OK** pentru a memora această stație.
- 7 Apăsați butonul **EXIT** pentru a reveni la vizionarea normală în modul TV.

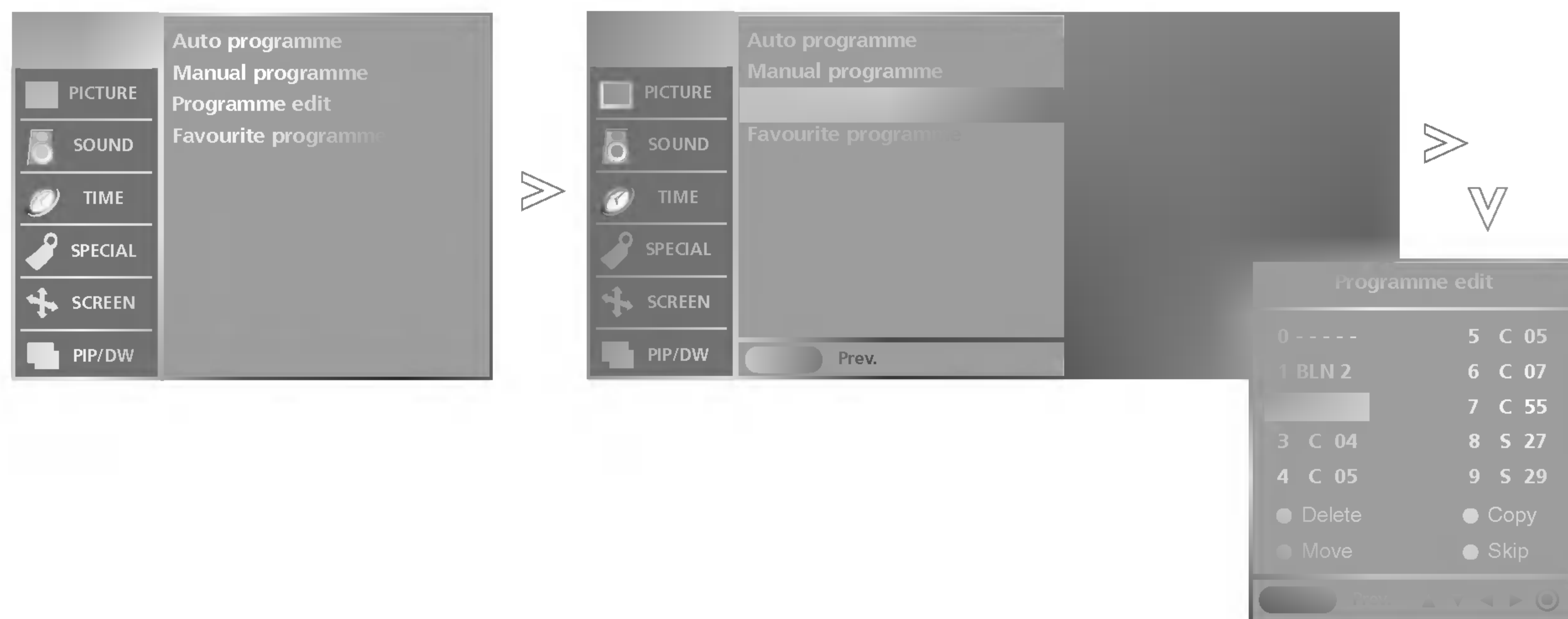

- Această funcție vă permite să ștergeți programele selectate sau să le blocați.

De asemenea, puteți muta unele stații la alte numere de program sau puteți insera la numărul de program selectat o stație cu datele ne-completate.

1 Apăsați butonul **MENU** și apoi butonul **▲ / ▼** pentru a selecta meniul **STATION (POST)**.

2 Apăsați butonul **▶** și apoi butonul **▲ / ▼** pentru a selecta **Programme edit (Editare program)**.

3 Apăsați butonul **▶** pentru a afișa meniul Editare program.

■ Ștergerea unui program

1. Selectați programul pe care doriți să îl ștergeți cu ajutorul unuia din butoanele **▲ / ▼ / ◀ / ▶**.
2. Apăsați de două ori butonul roșu. Programul selectat este șters, iar programele care urmează sunt deplasate în sus cu o poziție.

■ Copierea unui program

1. Selectați programul pe care doriți să îl copiați cu ajutorul unuia din butoanele **▲ / ▼ / ◀ / ▶**.
2. Apăsați butonul verde. Toate programele care urmează sunt deplasate în jos cu o poziție.

■ Mutarea unui program

1. Selectați programul pe care doriți să îl mutați cu ajutorul unuia din butoanele **▲ / ▼ / ◀ / ▶**.
2. Apăsați butonul galben.
3. Mutați programul la numărul de program dorit cu ajutorul unuia din butoanele **▲ / ▼ / ◀ / ▶**.
4. Apăsați din nou butonul galben pentru a termina această funcție.

■ Blocarea unui număr de program

1. Selectați numărul de program pe care doriți să îl blocați cu ajutorul unuia din butoanele **▲ / ▼ / ◀ / ▶**.
2. Apăsați butonul albastru. Programul blocat se colorează în albastru.
3. Apăsați din nou butonul albastru pentru a debloca programul blocat anterior.

Dacă un număr de program este blocat, în timpul vizionării normale în modul TV nu îl veți putea selecta utilizând butonul **▲ / ▼**. Dacă doriți să selectați un program blocat, introduceți direct numărul programului cu ajutorul butoanelor numerice sau selectați-l în meniul de editare programe sau în lista de programe.

4 Apăsați butonul **EXIT** pentru a reveni la vizionarea normală în modul TV.

Setarea stațiilor TV

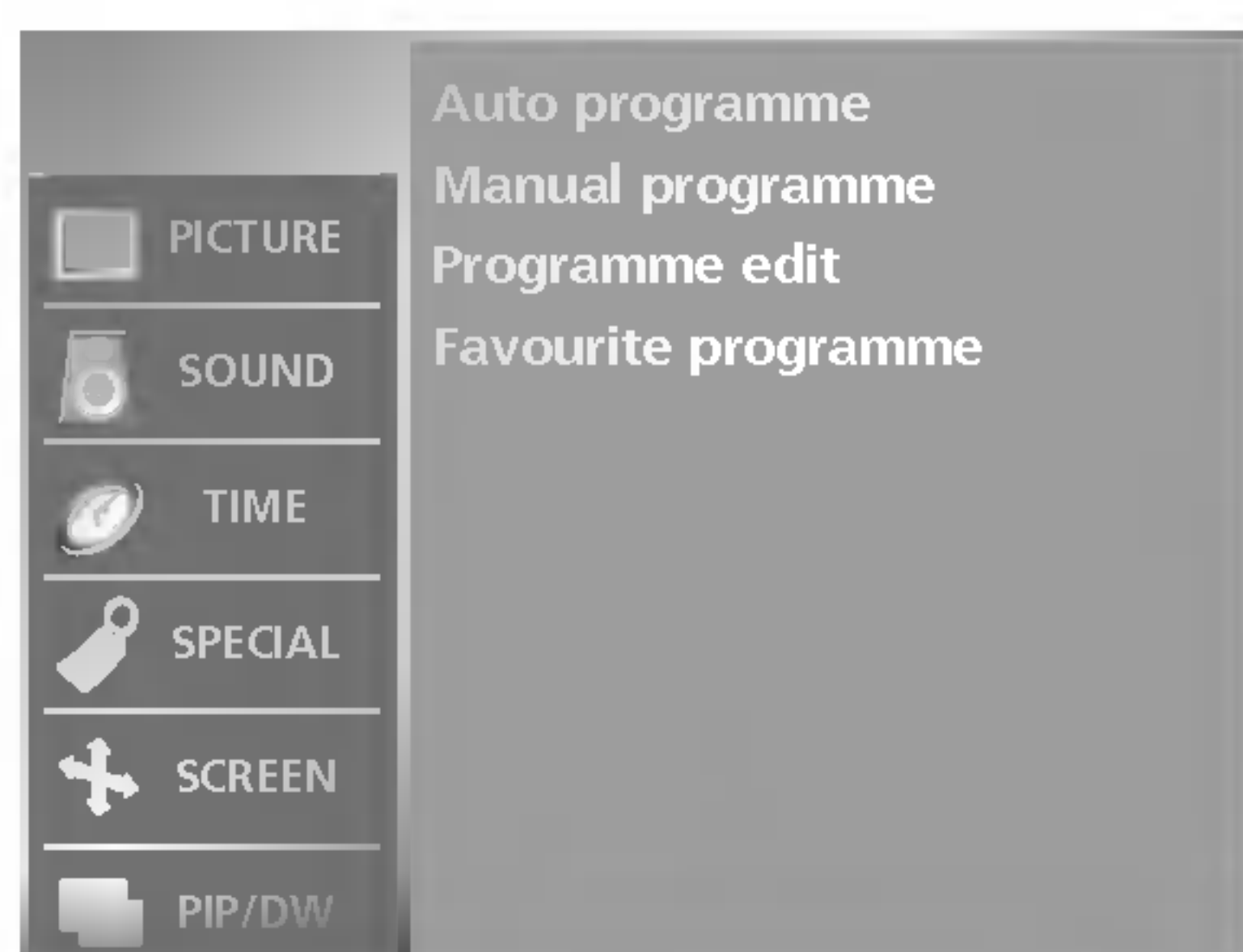

- Această funcție vă permite să selectați direct programele favorite.

- Apăsați în mod repetat butonul **FAVOURITE** pentru a selecta programele favorite memorate.

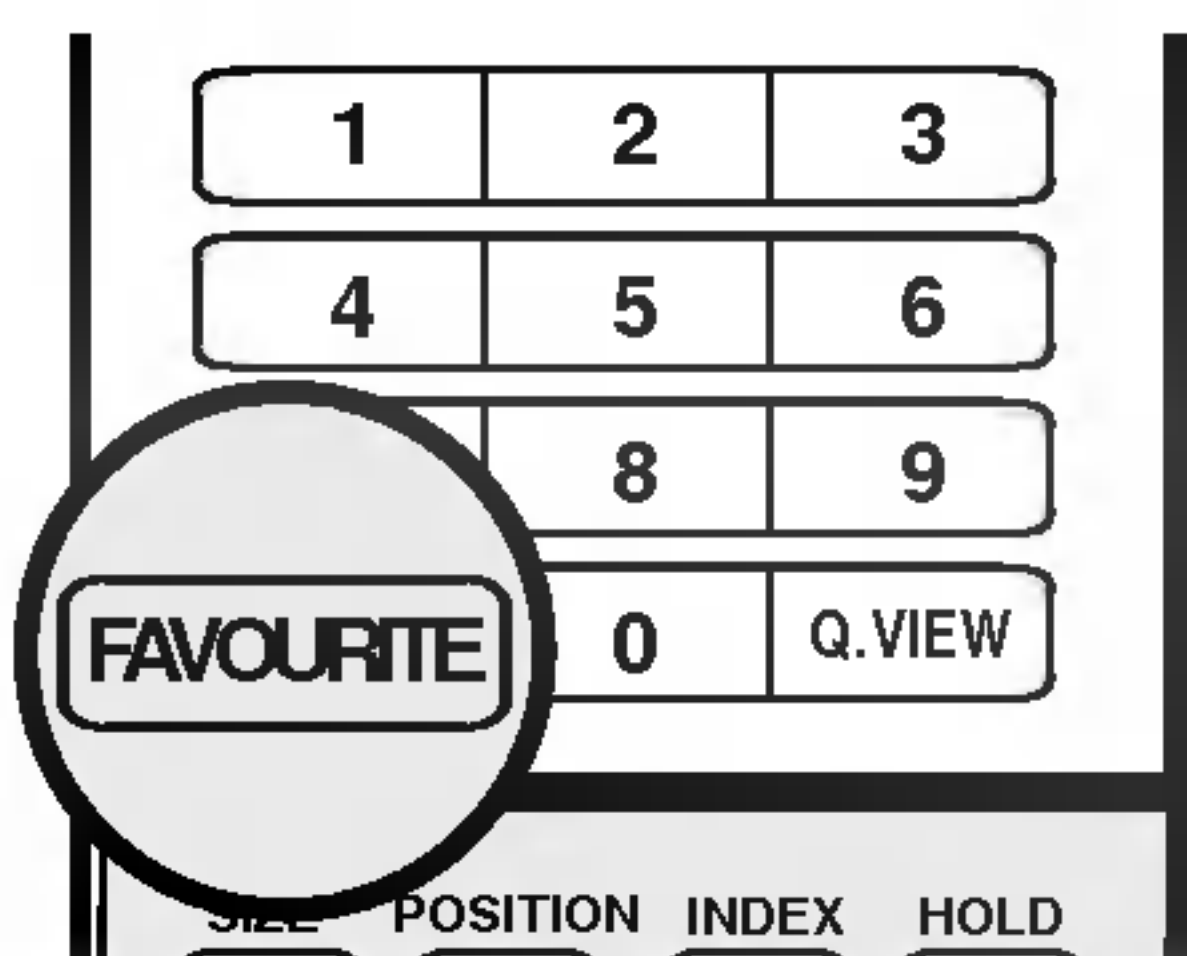

- 1 Apăsați butonul **MENU** și apoi butonul **▲ / ▼** pentru a selecta meniul **STATION (POST)**.
- 2 Apăsați butonul **▶** și apoi butonul **▲ / ▼** pentru a selecta **Favourite programme (Favourite programme)**.
- 3 Apăsați butonul **▶**.
- 4 Apăsați butonul **▲ / ▼** pentru a selecta -- ----.
- 5 Selectați programul dorit cu ajutorul butonului **◀ / ▶** sau cu ajutorul butoanelor numerice. Numerele mai mici decât 10 sunt introduse cu '0' în față, de exemplu. '05' pentru 5
- 6 Pentru a memora alt program, repetați pașii 4 și 5. Puteți memora maximum 8 programe.
- 7 Apăsați butonul **EXIT** pentru a reveni la vizionarea normală în modul TV.

- Puteți verifica programele memorate prin afișarea listei de programe.

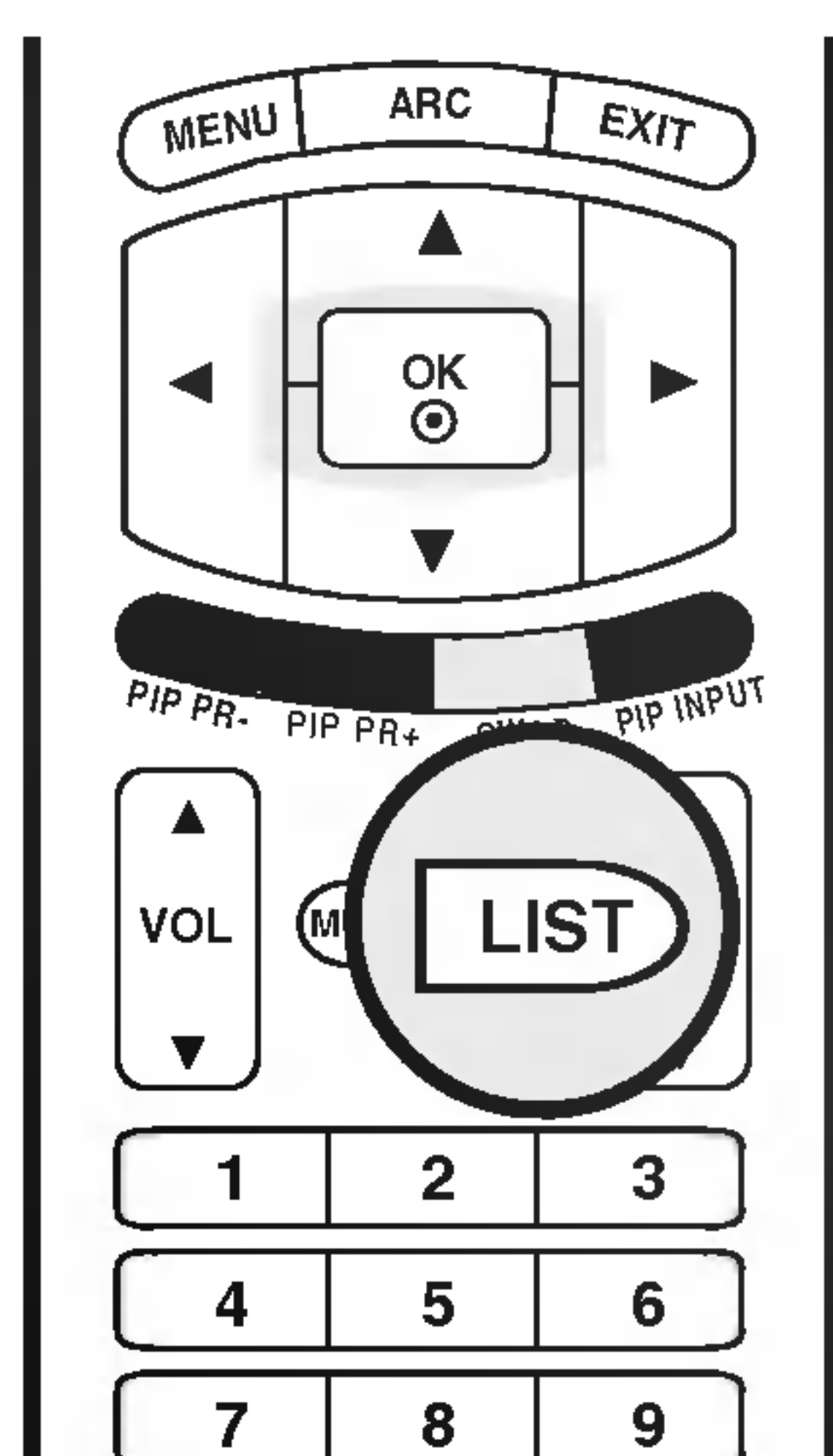

Afișarea listei de programe

Apăsați butonul **LIST (listare)** pentru a afișa meniul **Programme table (lista de programe)**. Pe ecran este afișată lista de programe. O listă de programe cuprinde zece programe, așa cum se arată în imagine.

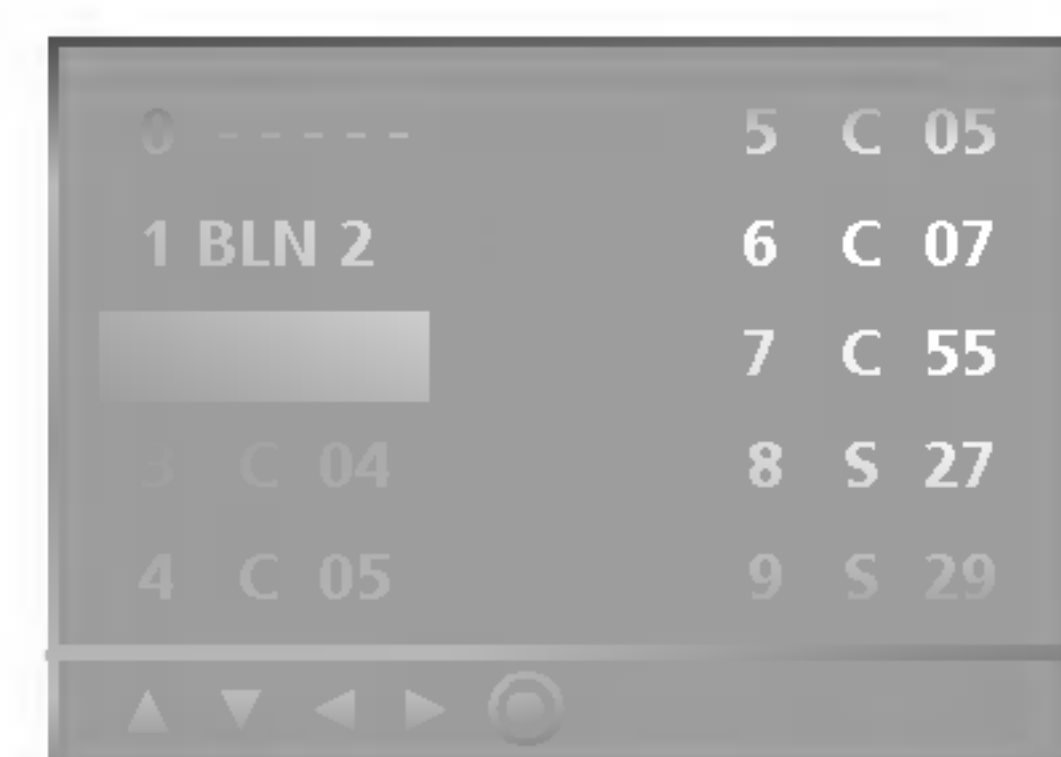

Observație

- a. S-ar putea ca în listă să apară programe colorate cu albastru. Acestea au fost blocate prin intermediul setării automate a programelor sau în modul de editare a programelor.
- b. Unele programe au numărul de canal afișat în lista de programe, ceea ce indică faptul că nu li s-a atribuit un nume de stație.

Selectarea unui program din lista de programe

Selectați un program utilizând unul dintre butoanele **▲ / ▼ / ◀ / ▶**. Apăsați butonul **OK**. Monitorul se comută la programul al cărui număr a fost selectat.

Parcurgerea listei de programe

Există 10 pagini cu liste de programe, conținând în total 100 de programe. Apăsați repetat unul din butoanele **▲ / ▼ / ◀ / ▶** pentru a întoarce paginile.

Apăsați butonul **EXIT** pentru a reveni la vizionarea normală în modul TV.

Reglarea imaginilor

- Această funcție reglează televizorul pentru aspectul optim al imaginii.
- La reglarea manuală a **Contrast** (**Contrastului**), **Brightness** (**Străluciri**), **Colour** (**Culori**), **Sharpness** (**Definiției**) și **Tint** (**Nuanței**) (numai NTSC), **PSM** se schimbă automat la **User** (Utilizator).
- Setările **Dynamic** (Dinamic), **Standard**, și **Mild** (Temperat) sunt programate din fabrică pentru redarea optimă a imaginilor și nu pot fi modificate.
- Când funcția "Ochi inteligent" este activată, imaginea este reglată automat la calitatea optimă în funcție de condițiile ambiante.
- Puteți, de asemenea, să utilizați meniul **PICTURE** (IMAGINE) pentru a regla **PSM**.

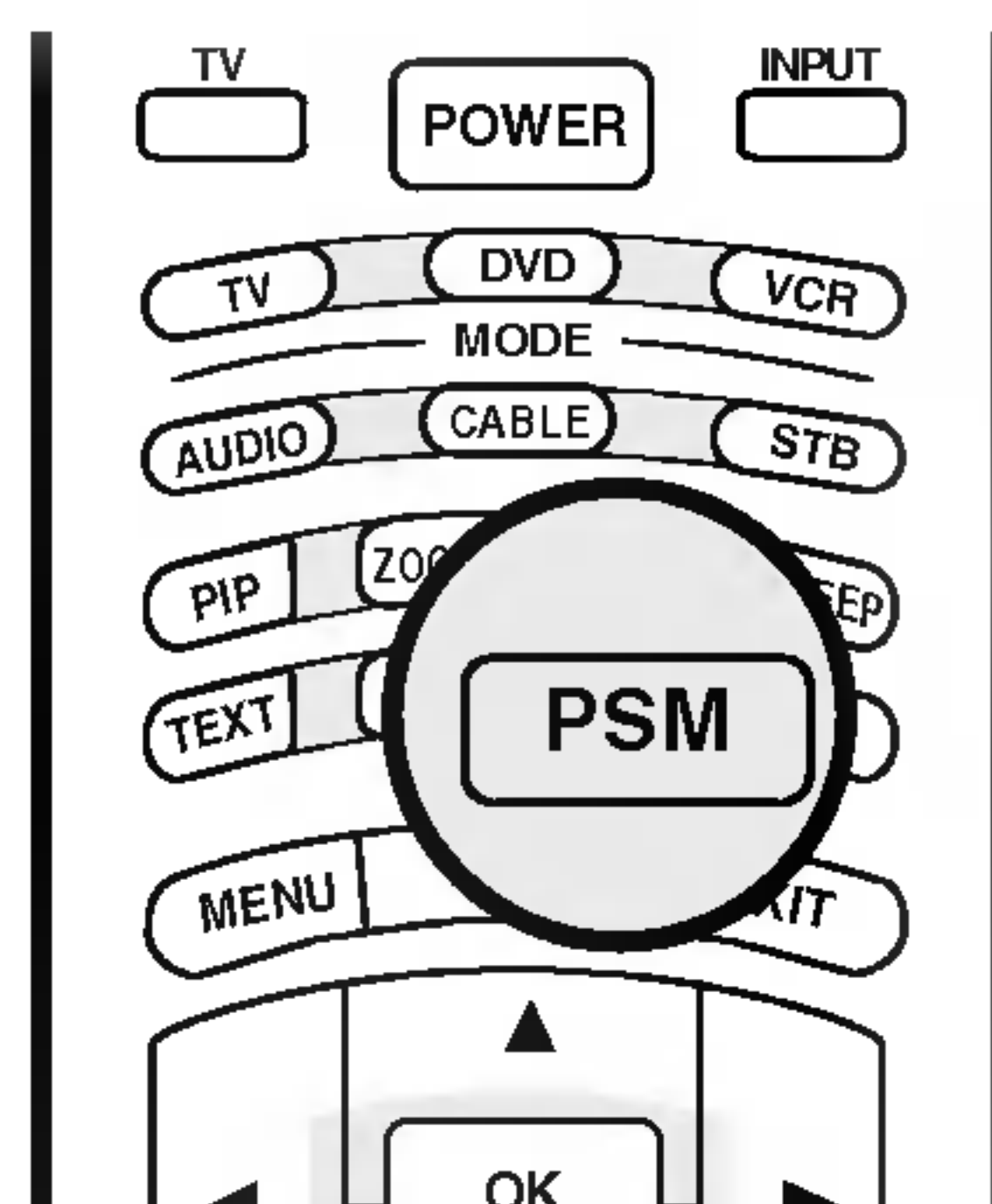

- 1 Apăsați repetat butonul **PSM** pentru a selecta opțiunea de configurare a imaginii, după cum este indicat mai jos: **Intelligent Eye** (Ochi inteligent), **Dynamic** (Dinamic), **Standard**, **Mild** (Temperat) sau **User** (Utilizator).

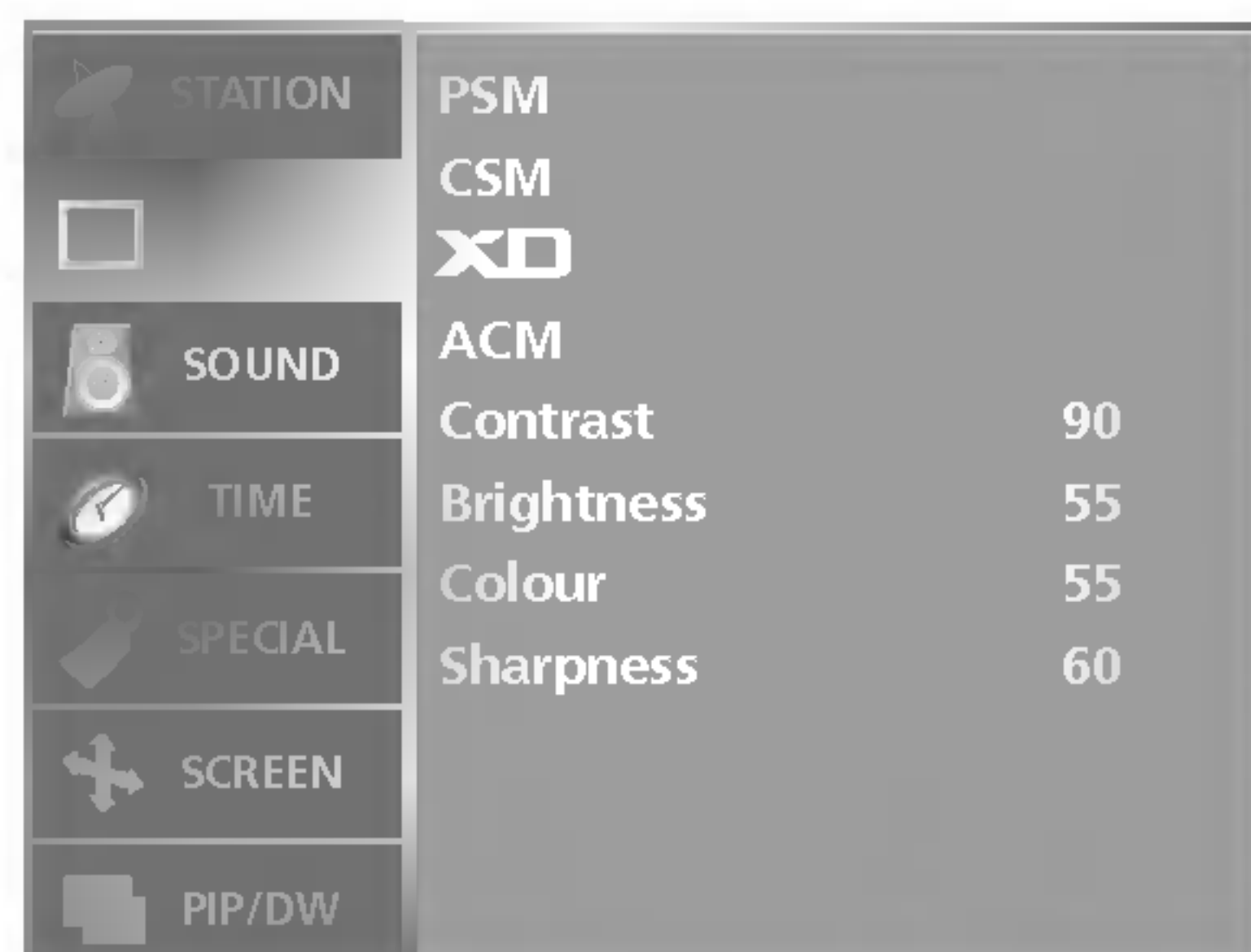

- Pentru a inițializa valorile (resetarea la setările prestabilite), selectați opțiunea **Normal**.
- Când ajustați opțiunile de temperatură culoare (roșu, verde sau albastru) manual CSM este schimbat automat în **User** (utilizator).



- 1 Apăsați butonul **MENU** și apoi butonul **▲ / ▼** pentru a selecta meniul **PICTURE** (Imagine).
- 2 Apăsați butonul **▶** și apoi butonul **▲ / ▼** pentru a selecta **CSM**.
- 3 Apăsați butonul **▶** și apoi butonul **▲ / ▼** pentru a selecta **Cool** (Rece), **Normal**, **Warm** (Cald) sau **User** (Utilizator).
 - **Cool** (Rece) : Pentru a obține culori mai puțin intense cu o concentrație mai puternică de albastru.
 - **Normal** : Pentru inițializarea valorilor (resetarea la setările de bază).
 - **Warm** (Cald) : Pentru îmbunătățirea culorilor calde, cum ar fi roșul.
 - **User** (Utilizator) : Pentru a regla culoarea roșie, verde sau albastră la orice temperatură a culorii doriți.
 1. Apăsați butonul **▲ / ▼** pentru a selecta **User** (Utilizator).
 2. Apăsați butonul **▶** și apoi butonul **▲ / ▼** pentru a selecta **Red** (Roșu), **Green** (Verde) sau **Blue** (Albastru).
 3. Apăsați butonul **◀ / ▶** pentru a efectua reglajele necesare.
- 4 Apăsați butonul **EXIT** pentru a reveni la vizionarea normală în modul TV.

Reglarea imaginilor

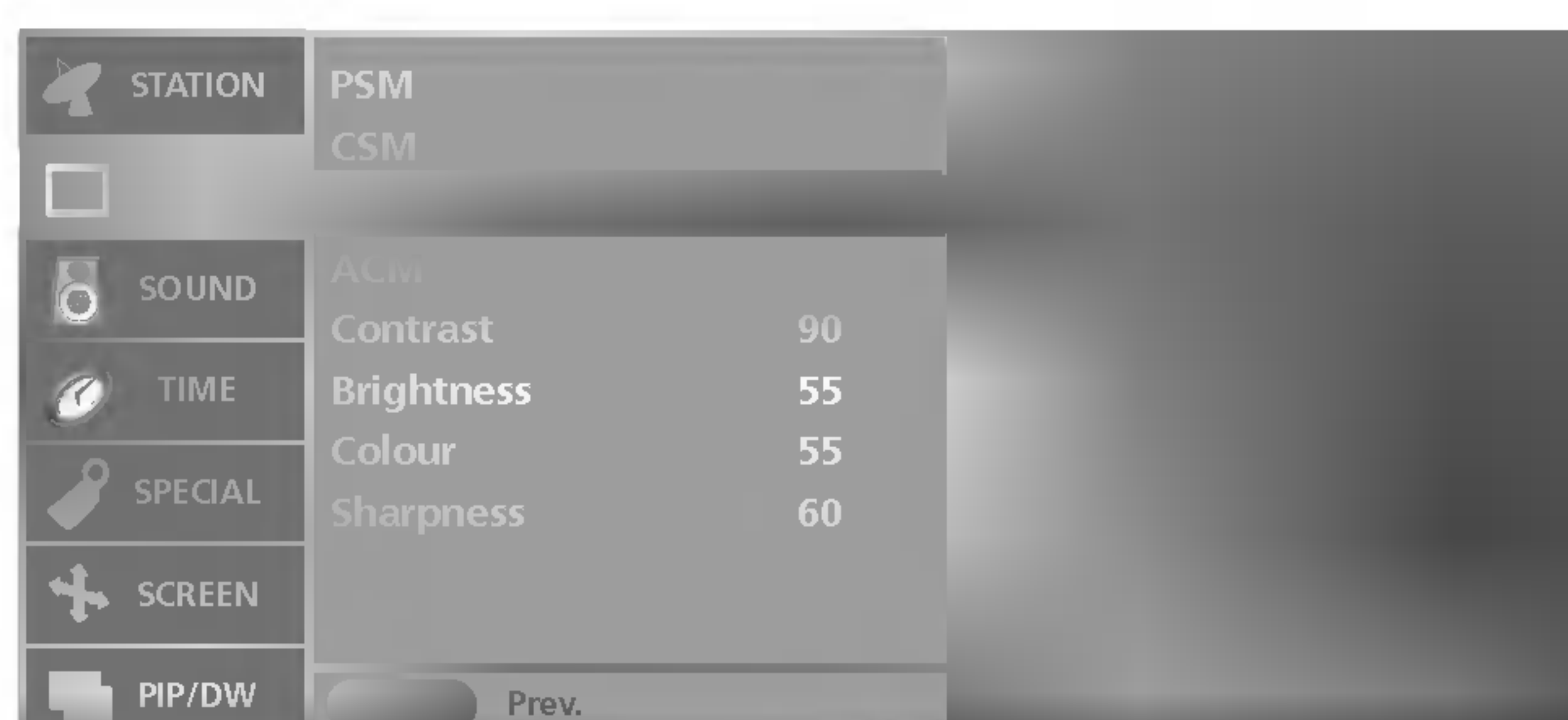

- **XD** este tehnologia exclusivă a LG Electronics pentru îmbunătățirea imaginii pentru afișarea unei surse HD printr-un algoritm de procesare avansată a semnalului digital.
- La selectarea opțiunilor **PSM** (**Dynamic** (Dinamic), **Standard** sau **Mild** (Temperat)), **XD** este schimbat automat la **On**. (Activat). Dacă setarea **XD** este **Off** (Dezactivat), **PSM** se schimbă automat la User (Utilizator) și funcția function nu este disponibilă.
- Funcția **XD** nu este disponibilă în modul DVI PC/HDMI PC.

- 1 Apăsați butonul **MENU** și apoi butonul **▲ / ▼** pentru a selecta meniul **PICTURE** (Imagine).
- 2 Apăsați butonul **▶** și apoi butonul **▲ / ▼** pentru a selecta **XD**.
- 3 Apăsați butonul **▶** și apoi butonul **▲ / ▼** pentru a selecta **On** (Activ) sau **Off** (Inactiv).
- 4 Apăsați butonul **EXIT** pentru a reveni la vizionarea normală în modul TV.

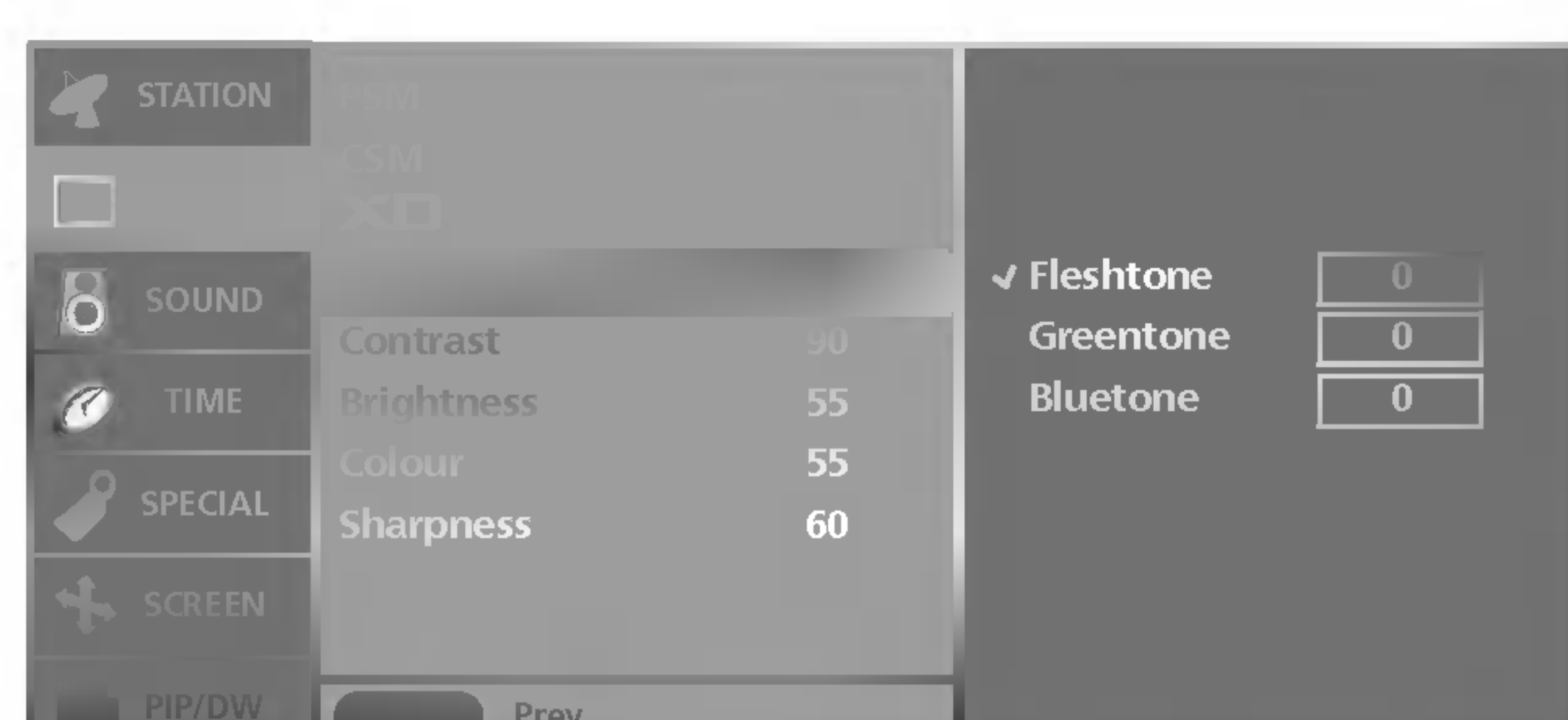

- Reglați **ACM** pentru a selecta culoarea dorită a stratului.
- Funcția **ACM** este disponibilă în toate modurile, cu excepția modului DVI PC/HDMI PC.

- 1 Apăsați butonul **MENU** și apoi butonul **▲ / ▼** pentru a selecta meniul **PICTURE** (Imagine).
- 2 Apăsați butonul **▶** și apoi butonul **▲ / ▼** pentru a selecta **ACM**.
- 3 Apăsați butonul **▶** și apoi **▲ / ▼** pentru a selecta **Fleshtone** (Ton luminositate), **Greentone** (Ton de gri) sau **Bluetone** (Ton de albastru).
- 4 Apăsați butonul **▲ / ▼** pentru a efectua reglajele dorite, apoi acestea vor fi memorate pentru setarea de imagine Opt. pers..
- 5 Apăsați butonul **EXIT** pentru a reveni la vizionarea normală în modul TV.

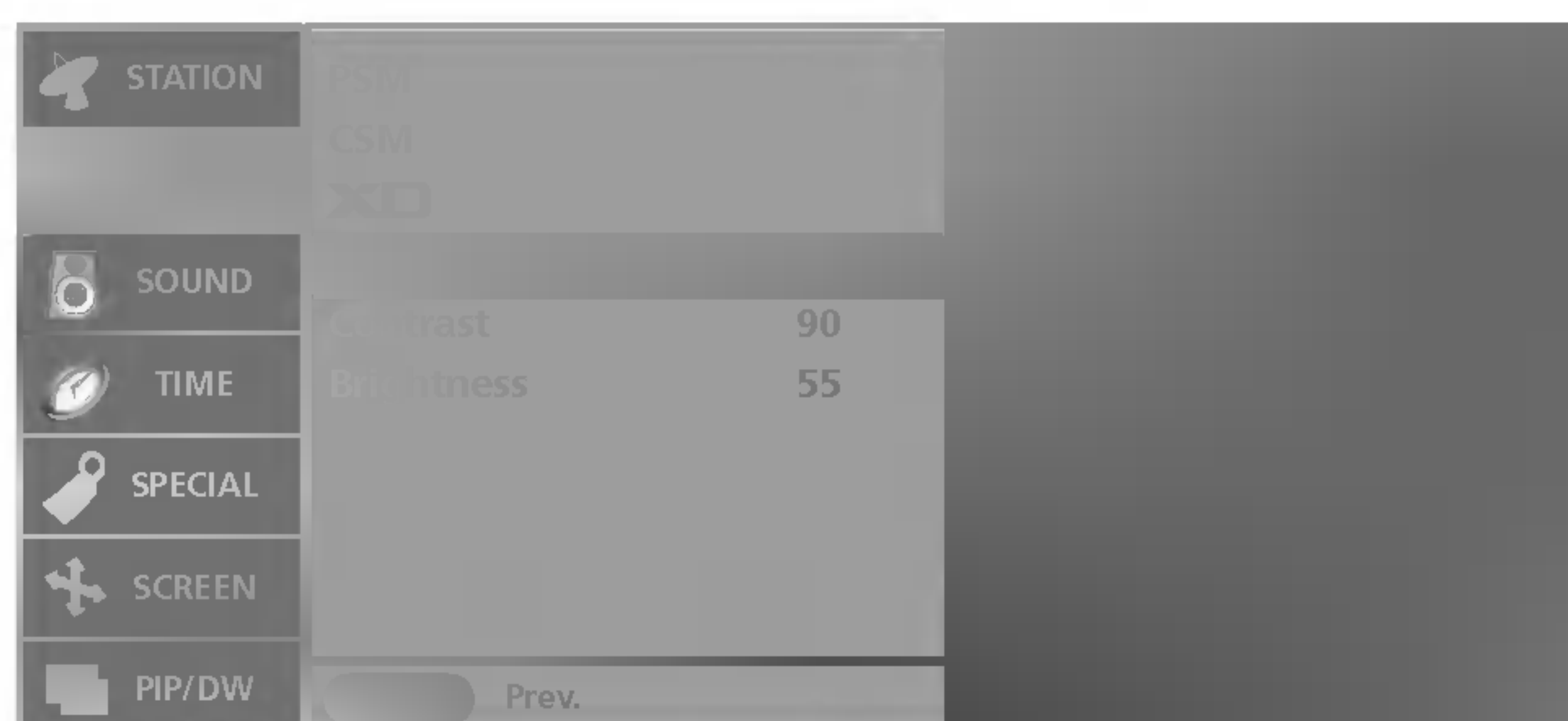
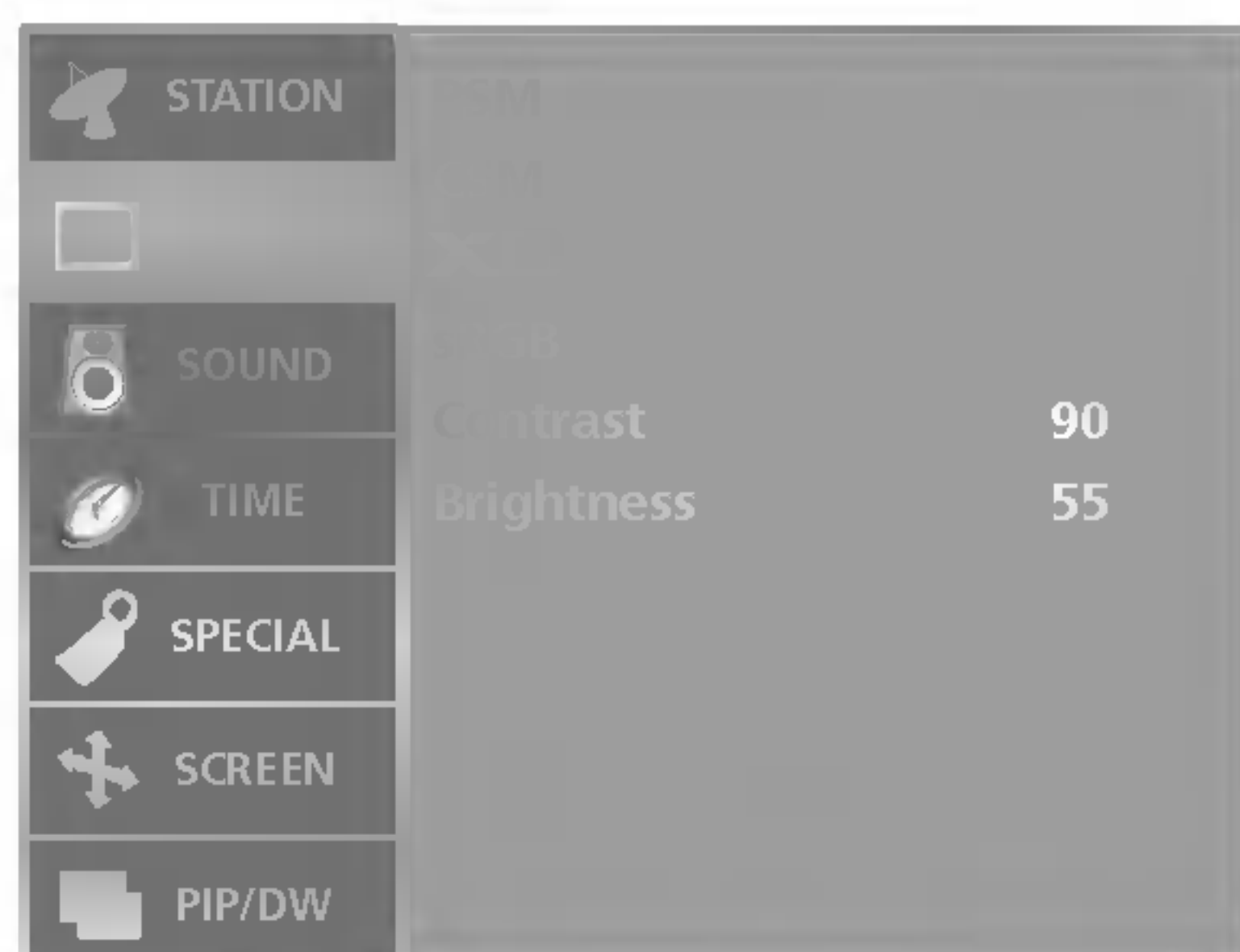

- Când televizorul a fost conectat la un echipament extern cu funcția sRGB, acesta este reglat la o diferență de culoare pentru ca imaginile afișate să fie egale.
- Funcția **sRGB** este disponibilă în modul DVI PC/HDMI PC.

- 1 Apăsați butonul **MENU** și apoi butonul **▲ / ▼** pentru a selecta meniul **PICTURE (Imagine)**.
- 2 Apăsați butonul **▶** și apoi butonul **▲ / ▼** pentru a selecta **sRGB**.
- 3 Apăsați butonul **▶** și apoi butonul **▲ / ▼** pentru a selecta **On (Activ)** sau **Off (Inactiv)**.
- 4 Apăsați butonul **EXIT** pentru a reveni la vizionarea normală în modul TV.

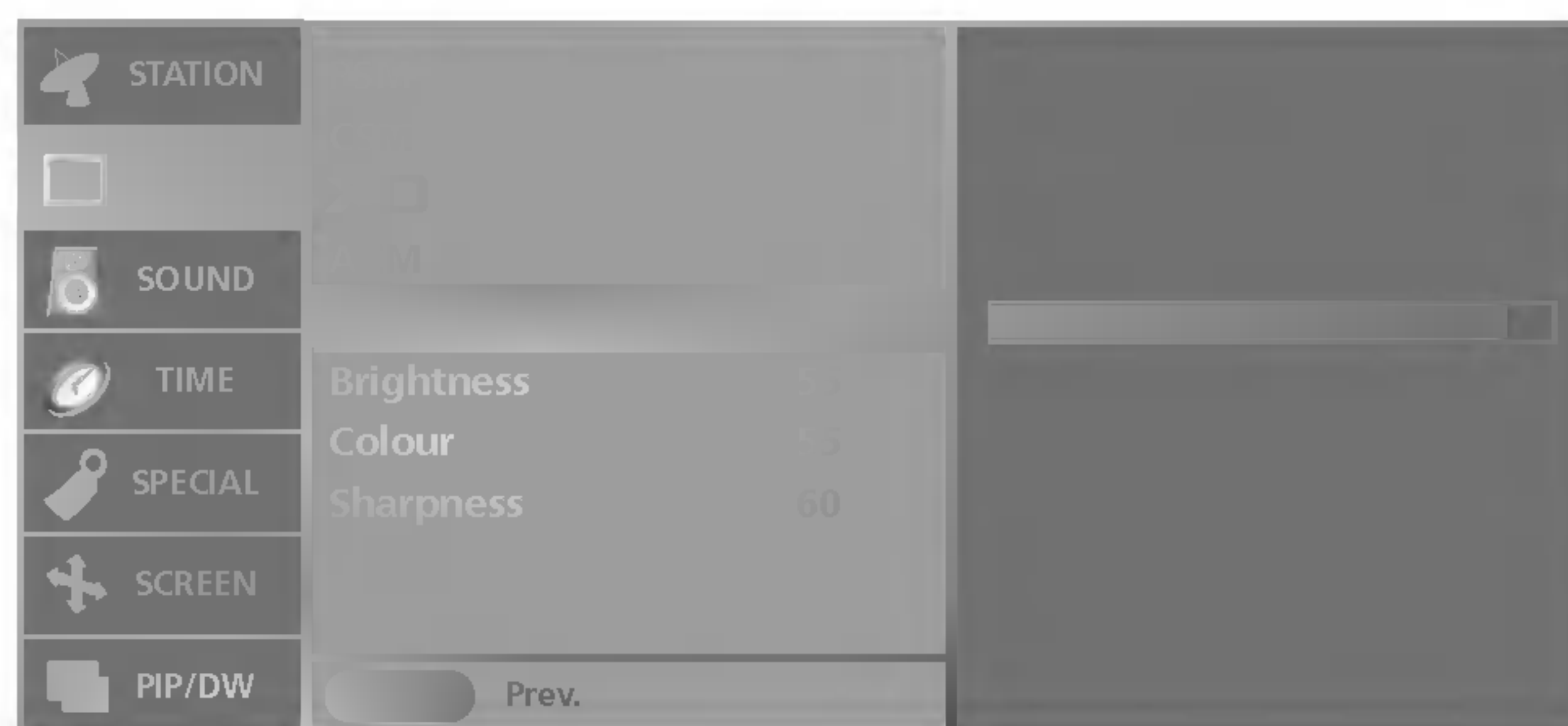

- Puteți regla setările pentru **Contrast, Brightness** (Strălucire), **Colour** (Culoare), **Sharpness** (Definiție) și **Tint** (Nuanță) (doar NTSC) la nivelurile dorite.

- 1 Apăsați butonul **MENU** și apoi butonul **▲ / ▼** pentru a selecta meniul **PICTURE (Imagine)**.
- 2 Apăsați butonul **▶** și apoi butonul **▲ / ▼** pentru a selecta caracteristica de imagine dorită (**Contrast, Brightness** (Strălucire), **Colour** (Culoare) sau **Sharpness** (Definiție)).
- 3 Apăsați butonul **◀ / ▶** pentru a efectua reglajele dorite, apoi acestea vor fi memorate pentru setarea de imagine Opt. pers..
- 4 Apăsați butonul **EXIT** pentru a reveni la vizionarea normală în modul TV.



Observație

- In modul PC sunt afișate numai caracteristicile **Contrast** și **Brightness**.

Reglarea sunetului

- **SSM** vă permite să ascultați sunetul la calitate optimă fără reglaje speciale, deoarece televizorul setează opțiunile corespunzătoare ale sunetului pe baza conținutului programului.
- La reglarea manuală a egalizatorului de sunet, **SSM** se comută automat la **User** (Utilizator).
- **Flat** (Plat), **Music** (Muzică), **Movie** (Filme) și **Sports** (Sport) sunt pre-setate din fabrică pentru o calitate optimă a sunetului și nu pot fi reglate.
- Puteți, de asemenea, să utilizați meniul **SOUND** (SUNET) pentru a regla **SSM**.

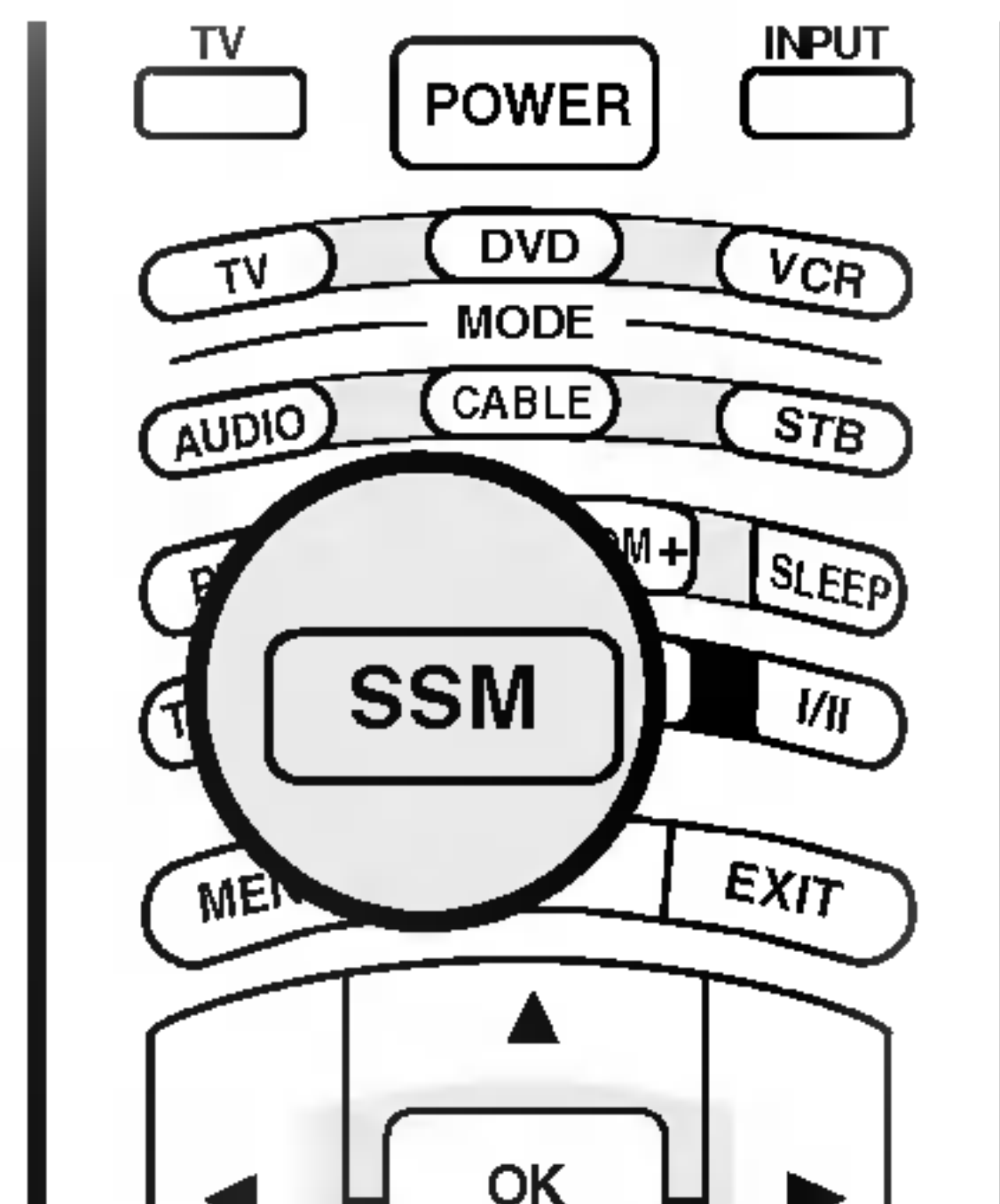

- 1 Apăsați repetat butonul **SSM** pentru a selecta opțiunea de configurare a imaginii, după cum este indicat mai jos: **Flat** (Plat), **Music** (Muzică), **Movie** (Filme), **Sports** (Sport) sau **User** (Utilizator).

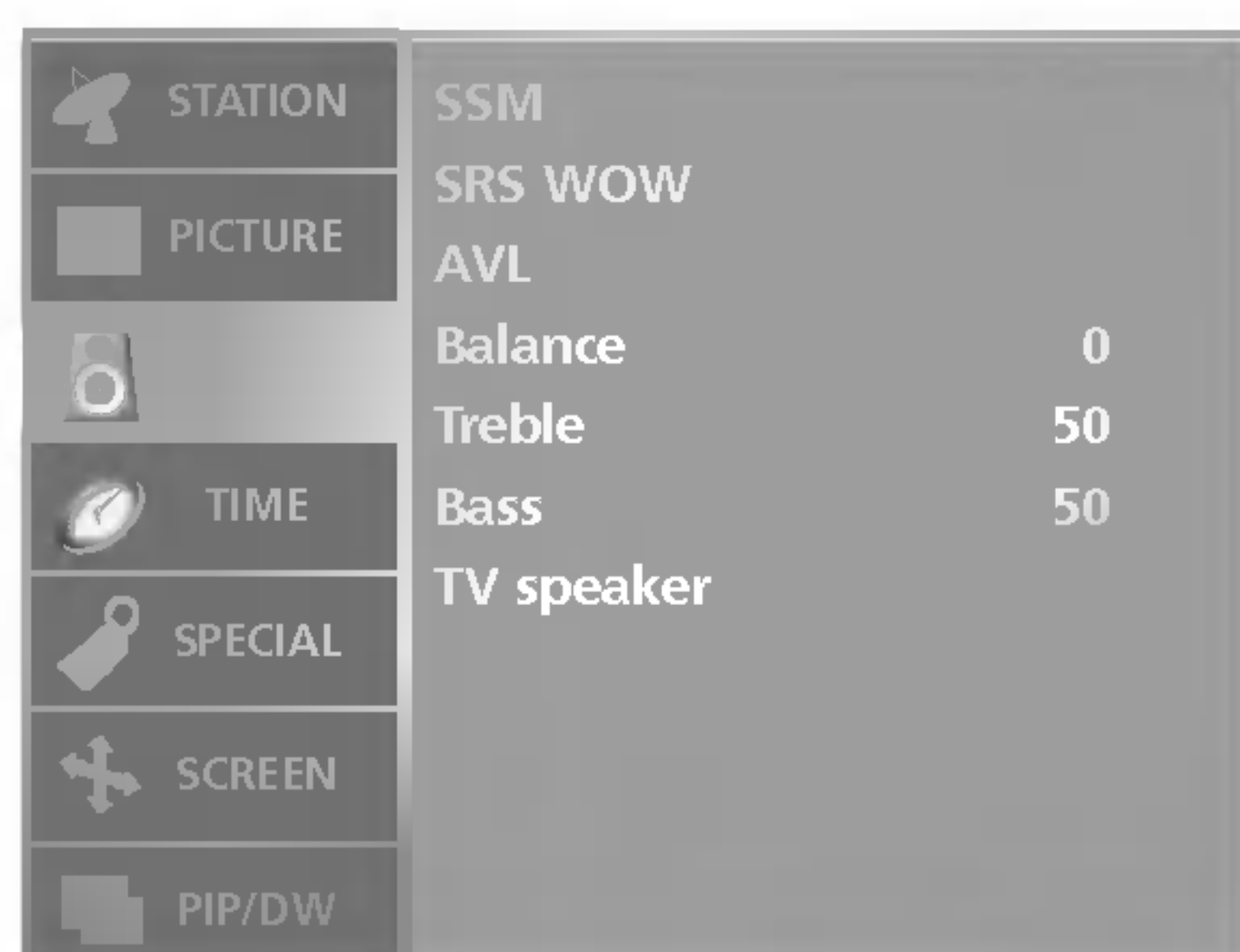

- Funcția **SRS WOW** rulează intrarea mono sau stereo a sunetului cu efecte de sunet dinamice. Ea va furniza tonuri de sunet bogate și profunde.

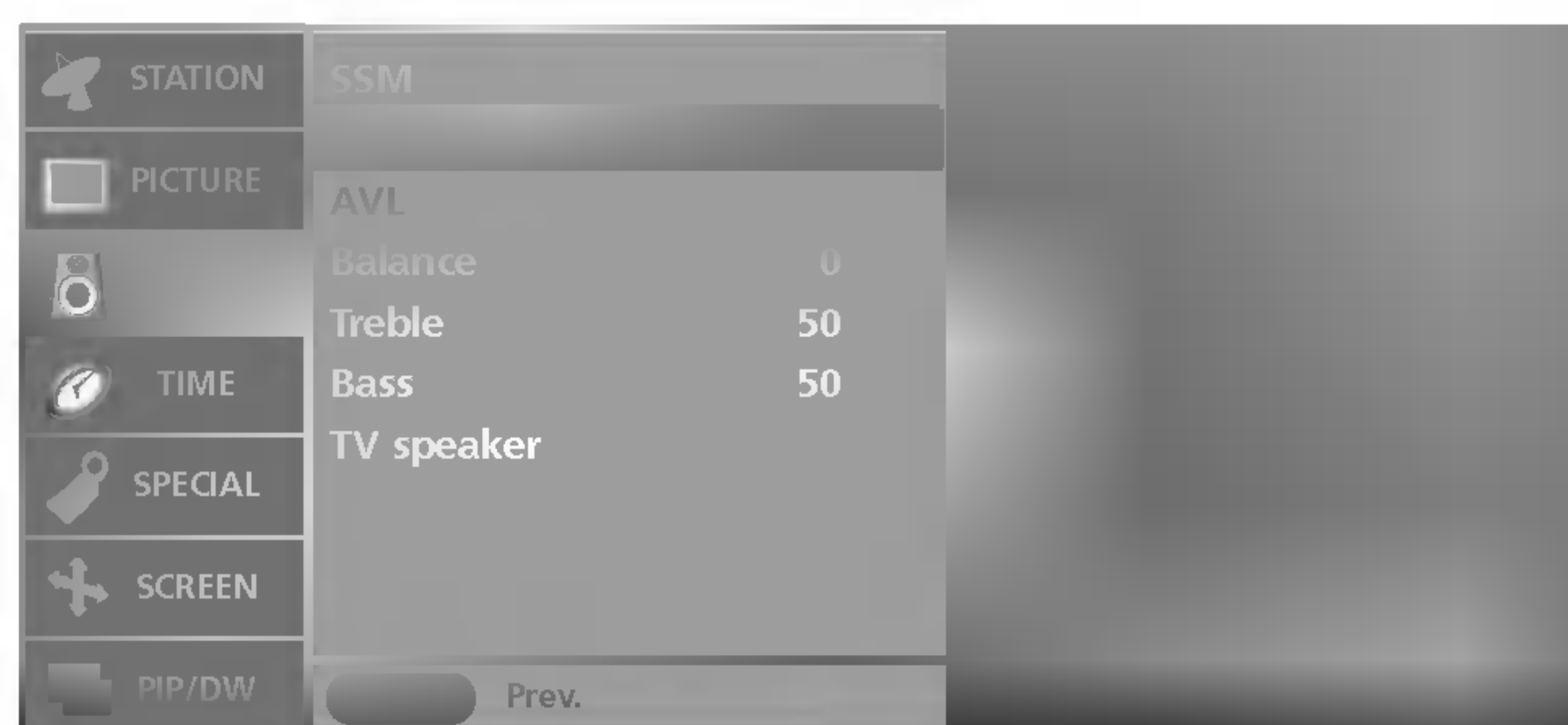

- 1 Apăsați butonul **MENU** și apoi butonul **▲ / ▼** pentru a selecta meniul **SOUND** (Sunet).
- 2 Apăsați butonul **▶** și apoi butonul **▲ / ▼** pentru a selecta **SRS WOW**.
- 3 Apăsați butonul **▶** și apoi butonul **▲ / ▼** pentru a selecta **On** (Activ) sau **Off** (Inactiv).
- 4 Apăsați butonul **EXIT** pentru a reveni la vizionarea normală în modul TV.



SRS WOW este o marcă înregistrată a SRS Labs, Inc.
Tehnologia SRS WOW este încorporată sub licență SRS Labs, Inc.

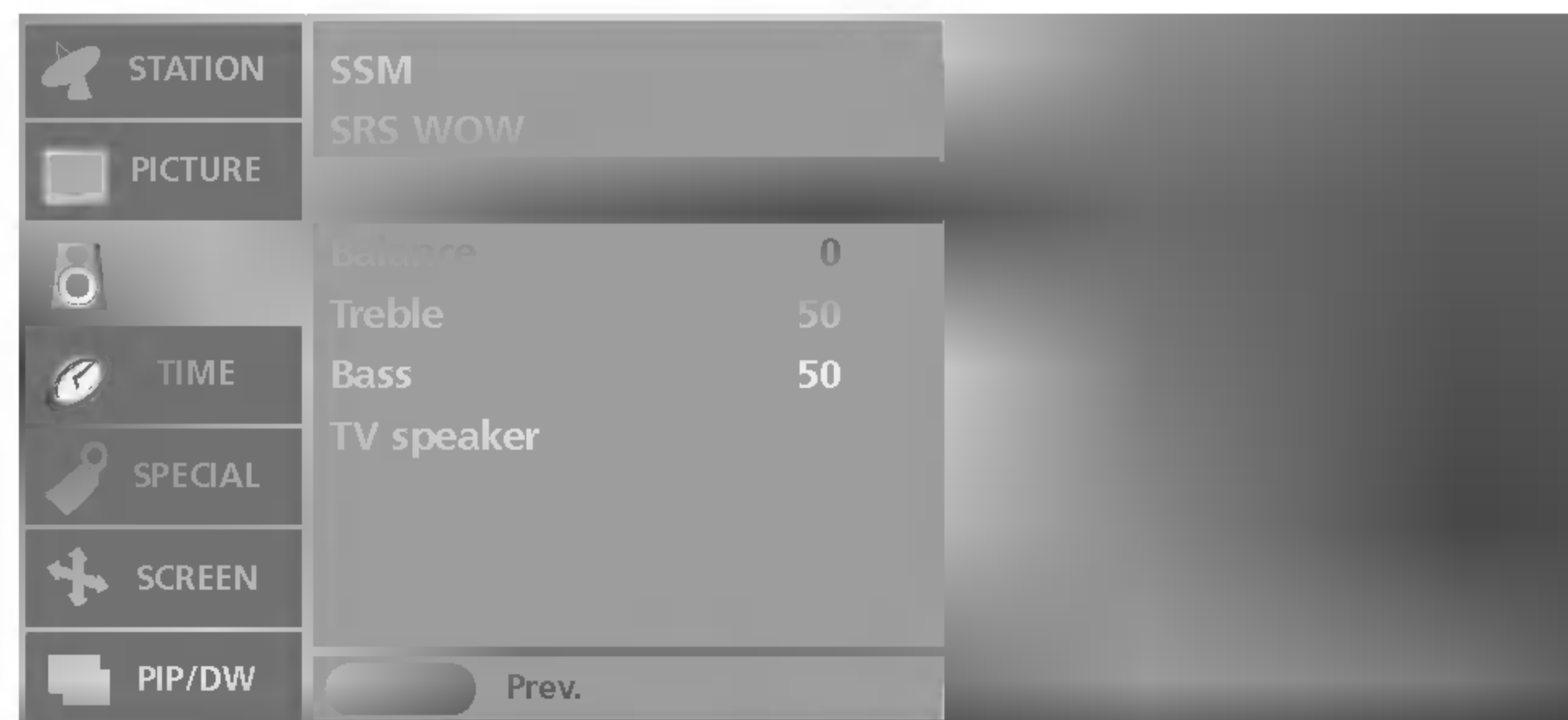
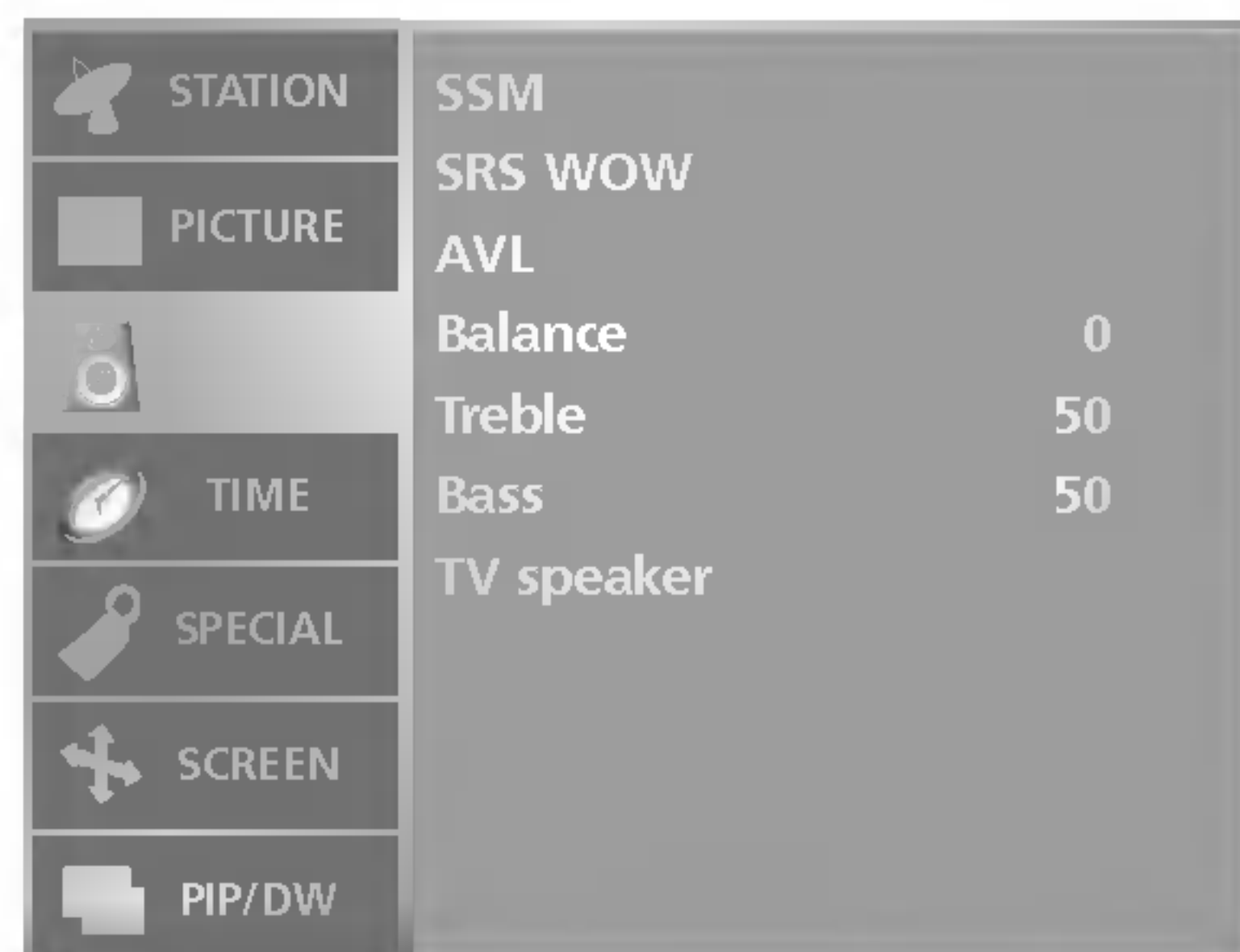

- **AVL** păstrează automat un nivel de sonor egal chiar dacă schimbați programele.

- 1 Apăsați butonul **MENU** și apoi butonul **▲ / ▼** pentru a selecta meniul **SOUND (Sunet)**.
- 2 Apăsați butonul **▶** și apoi butonul **▲ / ▼** pentru a selecta **AVL**.
- 3 Apăsați butonul **▶** și apoi butonul **▲ / ▼** pentru a selecta **On (Activ)** sau **Off (Inactiv)**.
- 4 Apăsați butonul **EXIT** pentru a reveni la vizionarea normală în modul TV.

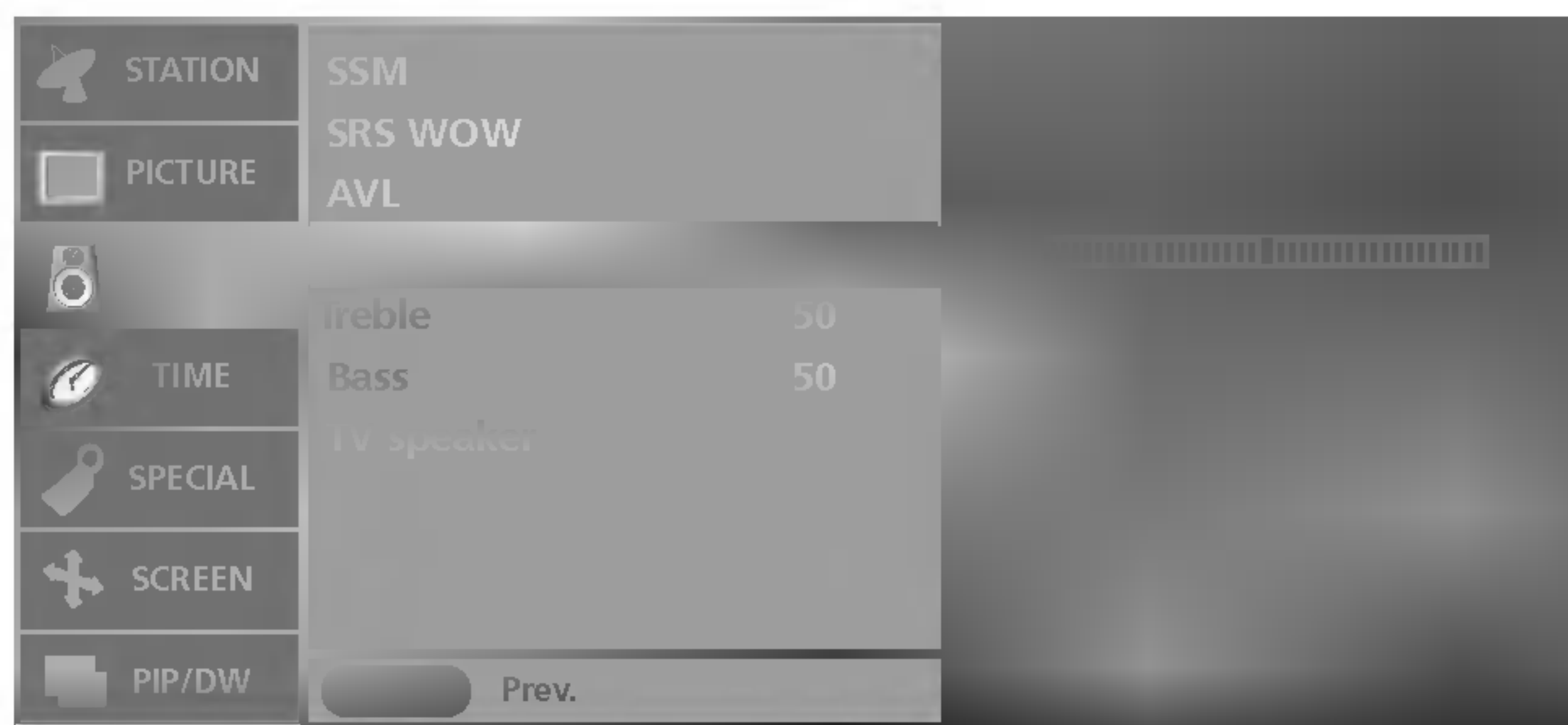
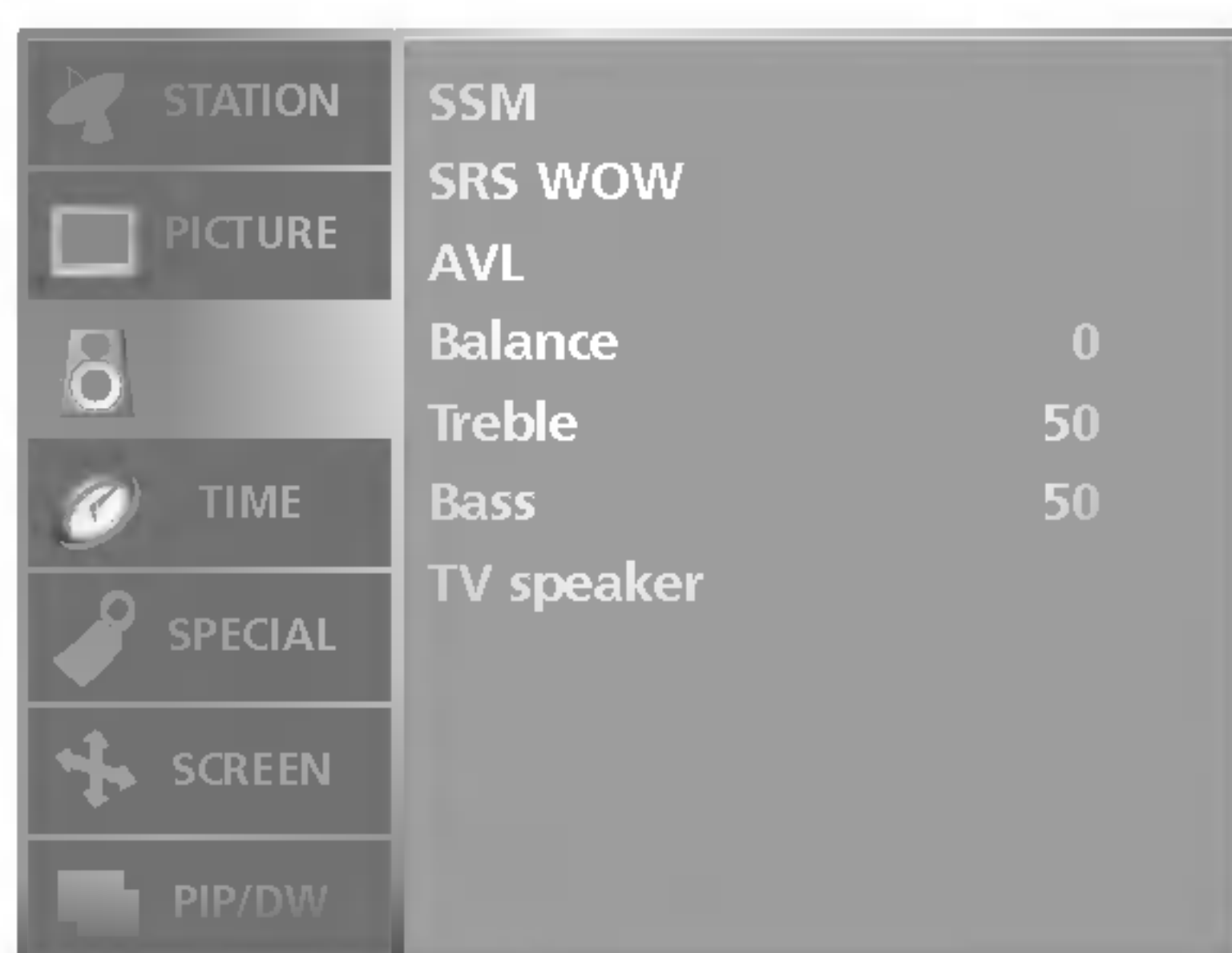

- Reglați sunetul pentru a corespunde cu preferințele și ambientul.

- 1 Apăsați butonul **MENU** și apoi butonul **▲ / ▼** pentru a selecta meniul **SOUND (Sunet)**.
- 2 Apăsați butonul **▶** și apoi butonul **▲ / ▼** pentru a selecta opțiunea de sunet dorită (**Balance** (Balans), **Treble** (Înalte) sau **Bass** (Joase)).
- 3 Apăsați butonul **▶** și apoi butonul **◀ / ▶** pentru a efectua reglajele dorite.
- 4 Apăsați butonul **EXIT** pentru a reveni la vizionarea normală în modul TV.

Reglarea sunetului

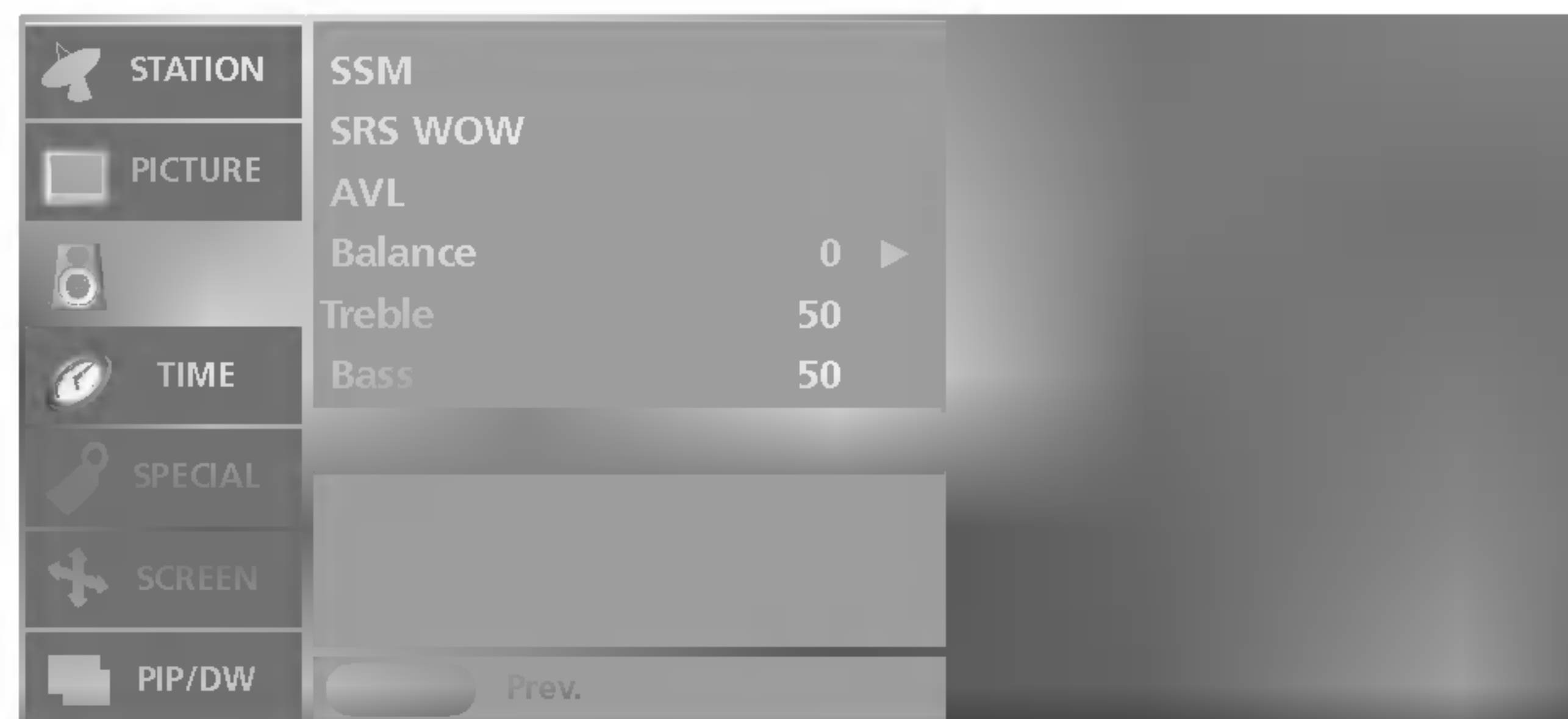
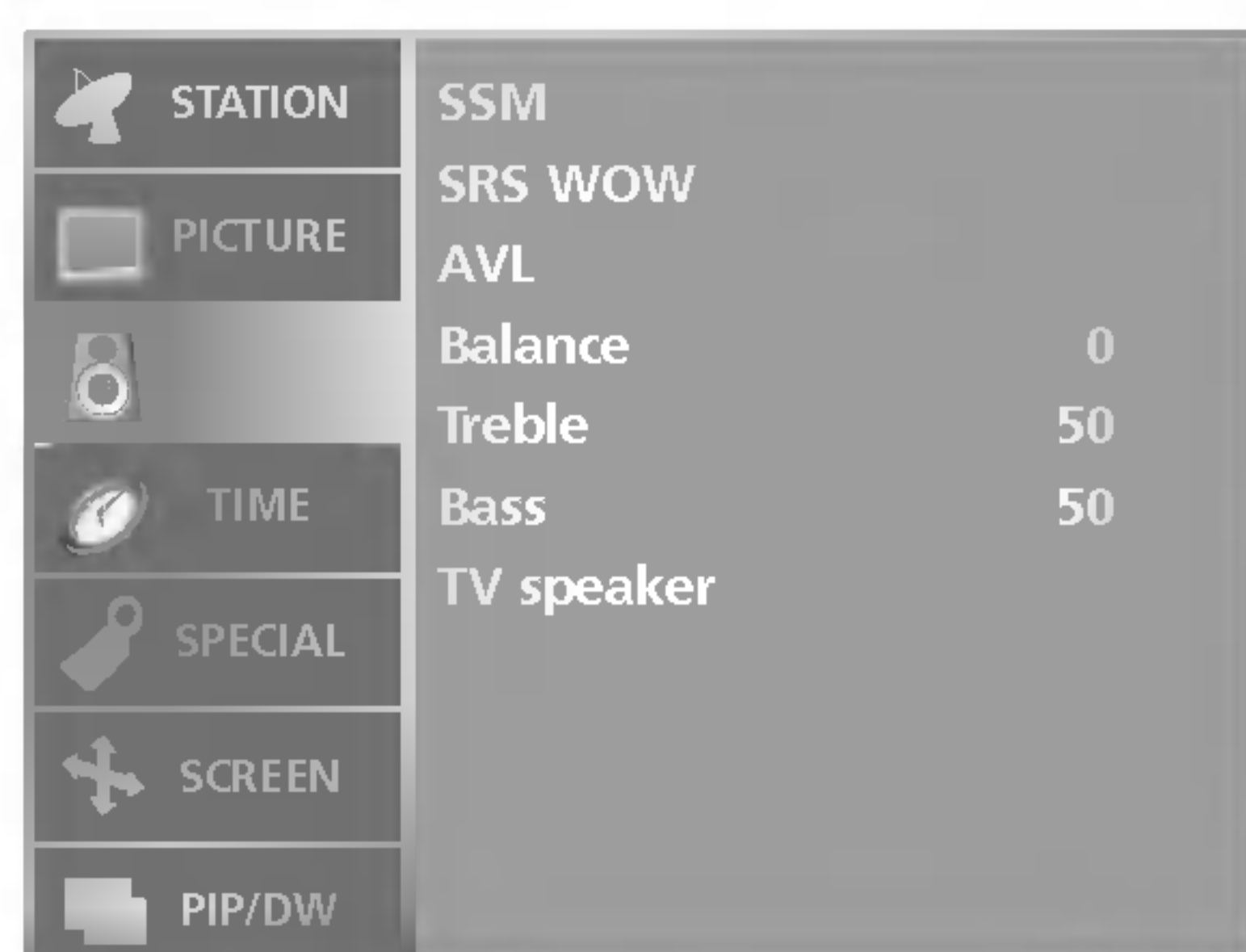

- Puteți regla starea difuzoarelor interne.

- Dacă doriți să utilizați sistemul stereo hifi extern, dezactivați difuzoarele interne ale televizorului.

- 1 Apăsați butonul **MENU** și apoi butonul **▲ / ▼** pentru a selecta meniul **SOUND (Sunet)**.
- 2 Apăsați butonul **▶** și apoi butonul **▲ / ▼** pentru a selecta **TV Speaker**.
- 3 Apăsați butonul **▶** și apoi butonul **▲ / ▼** pentru a selecta **On (Activ)** sau **Off (Inactiv)**.
- 4 Apăsați butonul **EXIT** pentru a reveni la vizionarea normală în modul TV.

I/II

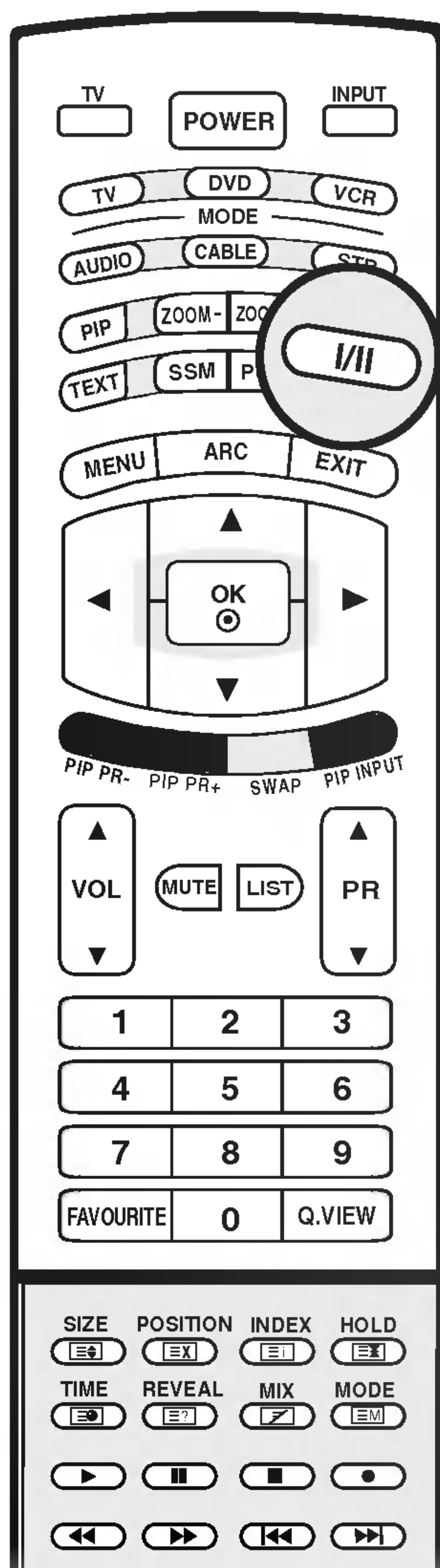

■ Recepția stereo / duală

Atunci când ați selectat un program, informațiile de sunet pentru stație sunt afișate după numărul programului, iar numele stației dispăre.

Difuzare	Afișare pe ecran
Mono	MONO
Stereo	STEREO
Dual (In două limbi)	DUAL I

• Selectarea sunetului mono

În cazul recepției stereo, dacă semnalul stereo este slab, puteți comuta la modul mono apăsând de două ori butonul **I/II**. La recepția mono, cromatica sunetului se îmbunătățește. Pentru a reveni la modul stereo, apăsați din nou de două ori butonul **I/II**.

• Selecția limbii pentru difuzarea de emisiuni în două limbi

Dacă un program este recepționat în două limbi (modul dual), puteți comuta la unul din modurile **DUAL I**, **DUAL II** sau **DUAL I+II** apăsând în mod repetat butonul **I/II**.

DUAL I trimite la difuzoare limba primară în care este difuzată emisiunea.

DUAL II trimite la difuzoare limba secundară în care este difuzată emisiunea.

DUAL I+II trimite la fiecare difuzor una din cele două limbi în care este difuzată emisiunea.

■ Recepția de tip NICAM (opțiune)

Dacă monitorul dumneavoastră este prevăzut cu receptor pentru recepția de tip NICAM, puteți recepționa sunetul digital de înaltă calitate de tip NICAM.

Ieșirea pentru sunet poate fi selectată prin apăsarea repetată a butonului **I/II** în conformitate cu indicațiile următoare.

1. În cazul recepției de tip NICAM mono, puteți selecta **NICAM MONO** sau **FM MONO**.
2. În cazul recepției de tip NICAM stereo, puteți selecta **NICAM STEREO** sau **FM MONO**. Dacă semnalul stereo este slab, comutați la FM mono.
3. În cazul recepției de tip NICAM dual, puteți selecta **NICAM DUAL I**, **NICAM DUAL II** sau **NICAM DUAL I+II** sau **MONO**. Dacă ați selectat FM mono, pe ecran este afișat mesajul **MONO**.

■ Selectarea ieșirii de sunet

În modul AV, puteți selecta ieșirea de sunet pentru difuzorul stâng și difuzorul drept.

Pentru a selecta ieșirea de sunet, apăsați în mod repetat butonul **I/II**.

L+R : Semnalul audio de la intrarea audio L este trimis la difuzorul stâng, iar semnalul audio de la intrarea audio R este trimis la difuzorul drept.

L+L : Semnalul audio de la intrarea audio L este trimis la difuzoarele stâng și drept.

R+R : Semnalul audio de la intrarea audio R este trimis la difuzoarele stâng și drept.

Meniul TIMP

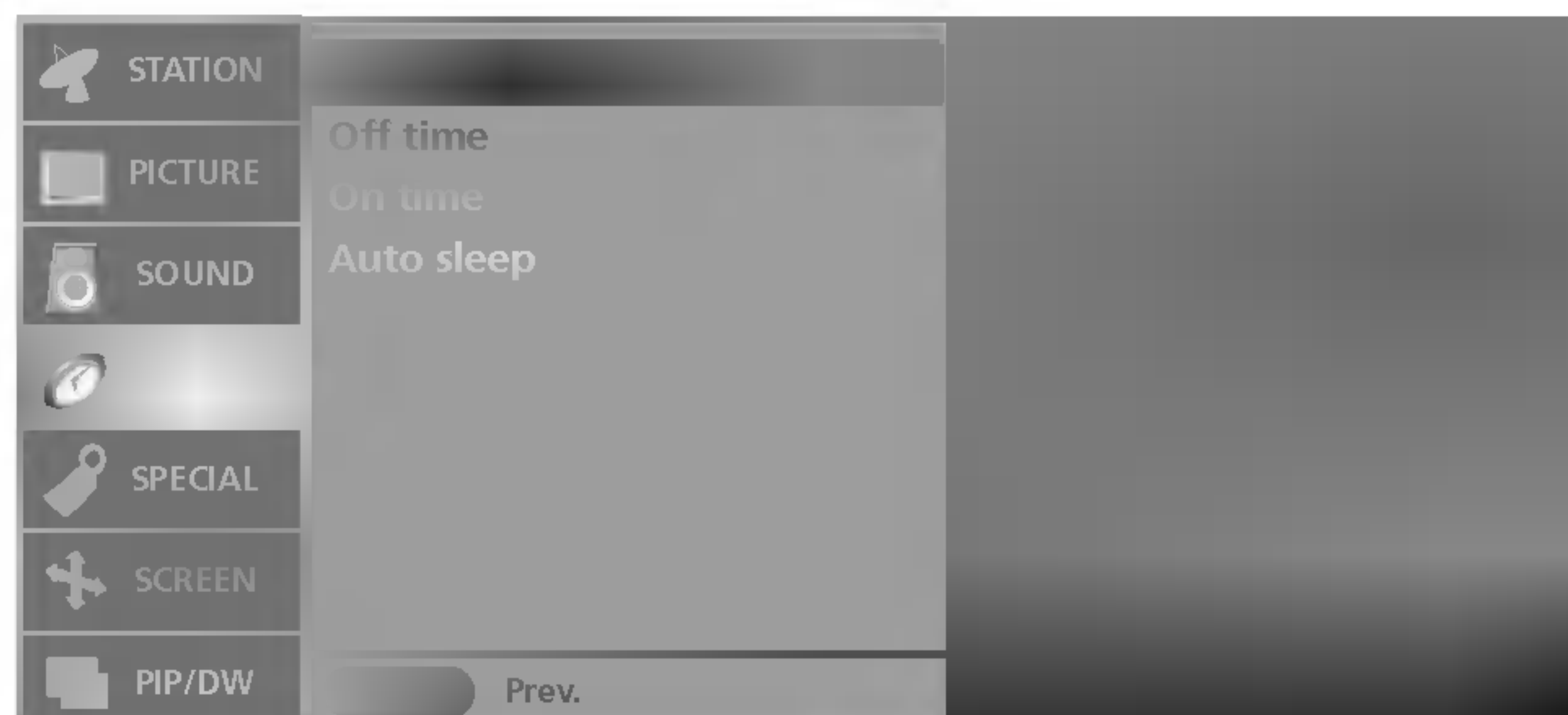
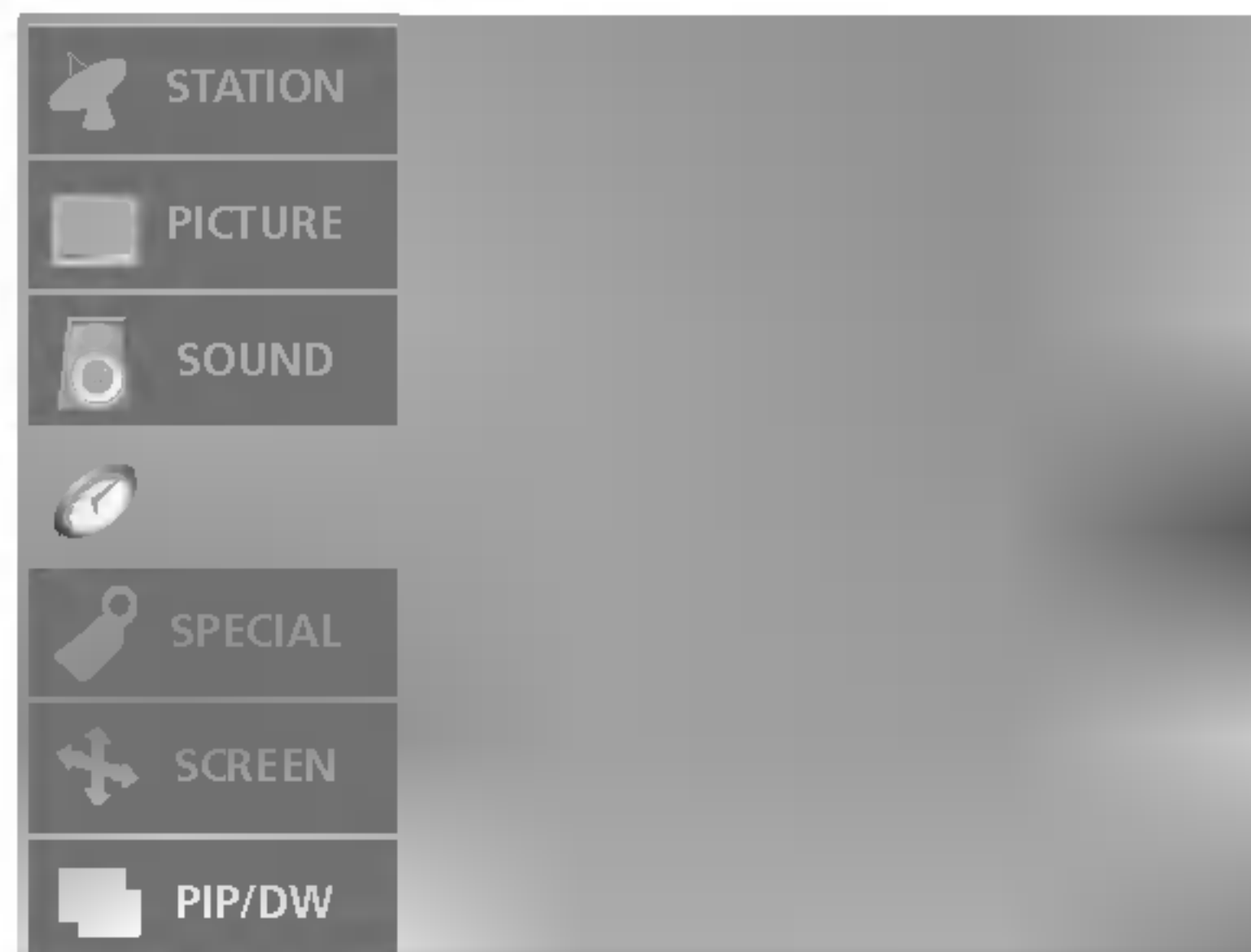

- Înainte de a utiliza funcția de pornire / trecere în modul standby, la momentul stabilit, trebuie să setați timpul corect.

- Dacă setarea curentă a orei este ștearsă datorită unei căderi de curent sau datorită decuplării televizorului de la sursa de alimentare, resetați ceasul.

- 1 Apăsați butonul **MENU** apoi butonul ▲ / ▼ pentru a selecta meniul **TIME (Timp)**.
- 2 Apăsați butonul ► și apoi butonul ▲ / ▼ pentru a selecta **Clock**.
- 3 Apăsați butonul ► și apoi butonul ▲ / ▼ pentru a seta ora.
- 4 Apăsați butonul ► și apoi butonul ▲ / ▼ pentru a seta minutul.
- 5 Apăsați butonul **EXIT** pentru a reveni la vizionarea normală în modul TV.

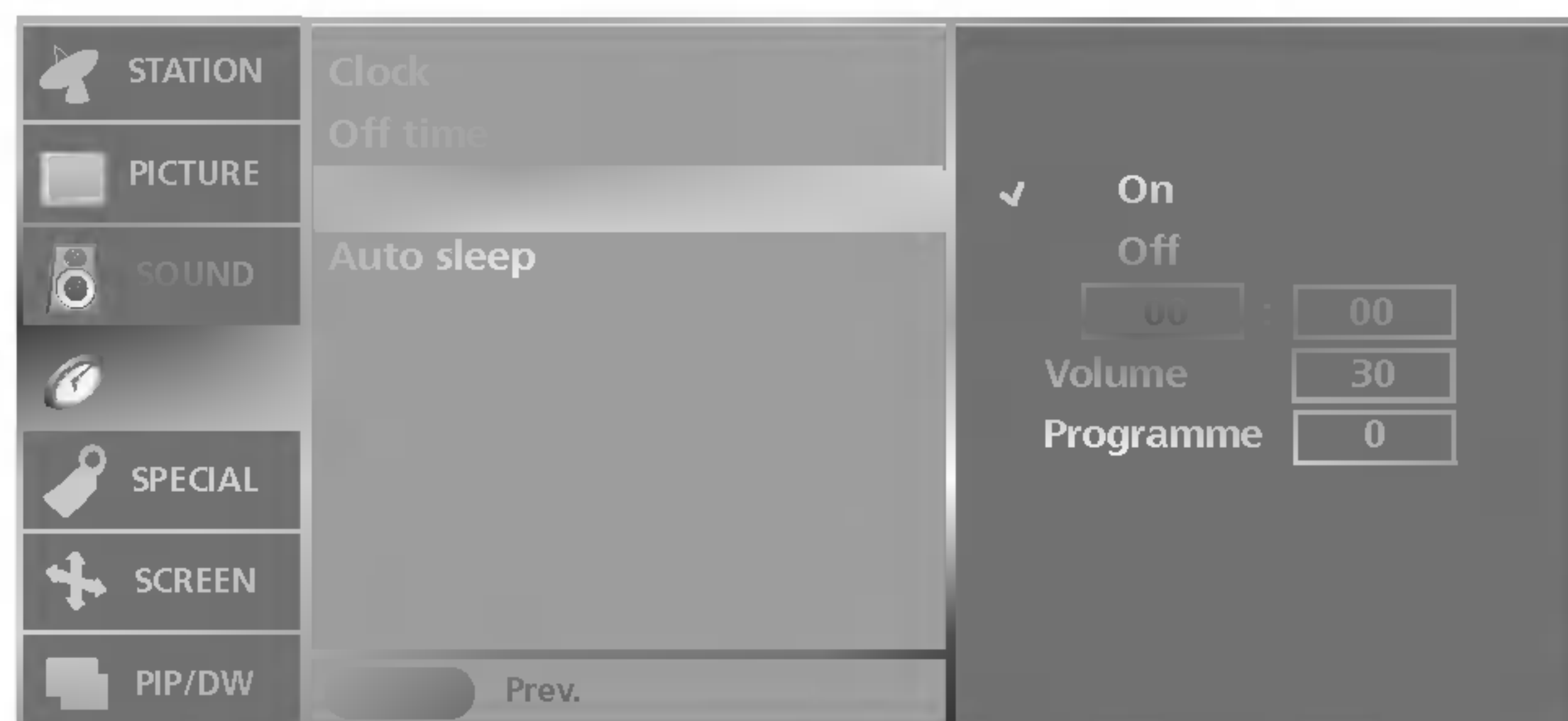
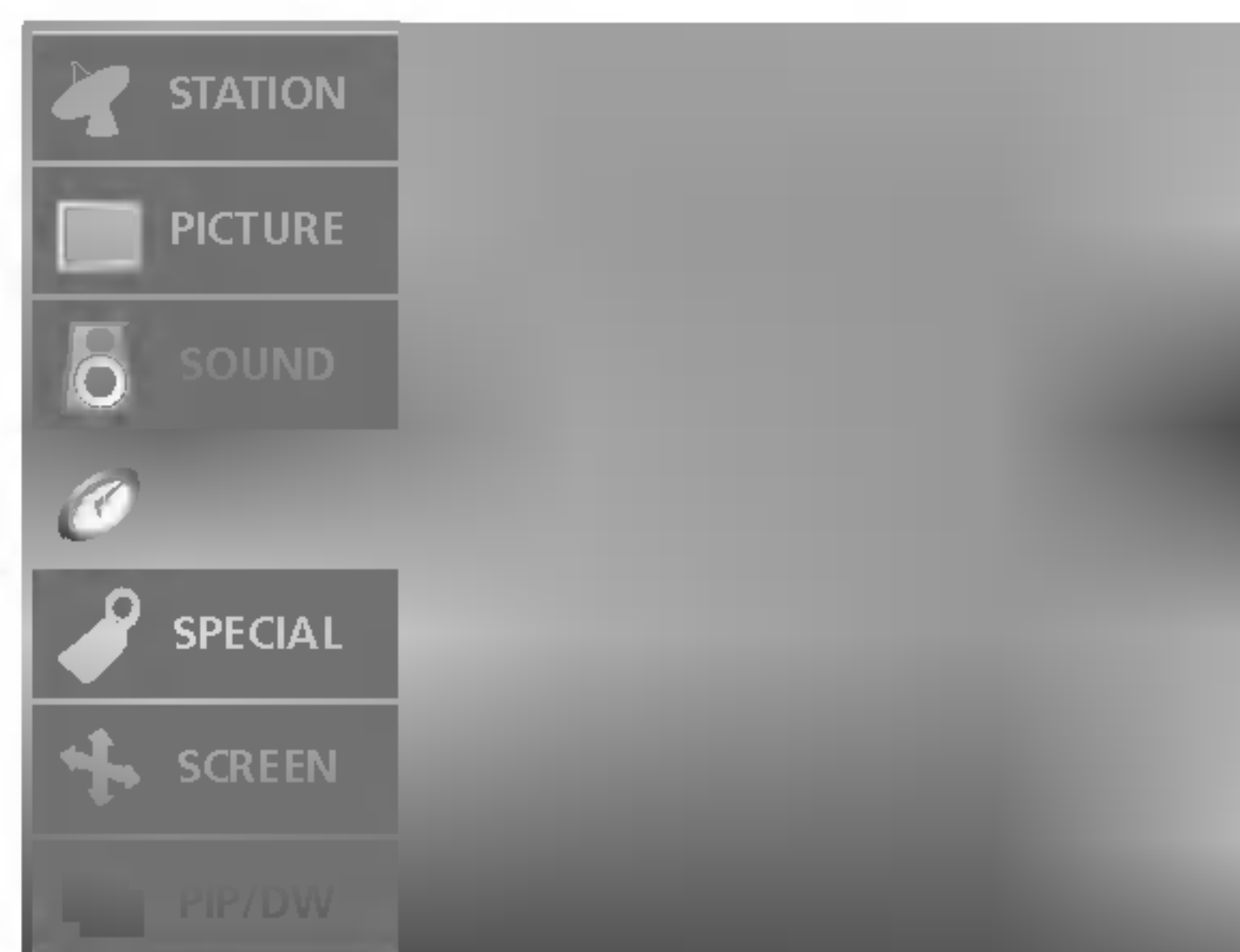

- Funcțiile Pornit, respectiv Oprit, realizează pornirea automată a monitorului, respectiv trecerea sa automată în modul standby, la momentul stabilit.

- 1 Apăsați butonul **MENU** apoi butonul ▲ / ▼ pentru a selecta meniul **TIME (Timp)**.
- 2 Apăsați butonul ► și apoi butonul ▲ / ▼ pentru a selecta **Off time** sau **On time**.
- 3 Apăsați butonul ► și apoi butonul ▲ / ▼ pentru a selecta **On**. Pentru a anula funcțiile **On/Off time (Pornit/Oprit)**, apăsați butonul ▲ / ▼ pentru a selecta **Off**.
- 4 Apăsați butonul ► și apoi butonul ▲ / ▼ pentru a seta ora.
- 5 Apăsați butonul ► și apoi butonul ▲ / ▼ pentru a seta minutul.
- 6 Numai pentru funcția **Pornit**; Apăsați butonul ► și apoi butonul ▲ / ▼ pentru a regla nivelul volumului și a stabili numărul programului.
- 7 Apăsați butonul **EXIT** pentru a reveni la vizionarea normală în modul TV.



Observație

- a. În cazul întreruperii alimentării cu energie electrică (deconectare sau cădere de tensiune), ceasul trebuie reprogramat.
- b. La două ore după pornirea monitorului prin funcția Pornit, acesta va fi trecut automat în modul standby dacă până atunci nu a fost apăsat nici un buton.
- c. După programarea funcțiilor, acestea operează zilnic la momentul stabilit.
- d. Dacă ambele funcții au fost programate pentru același moment, se execută funcția **Oprit**.
- e. Pentru ca funcția **Pornit** să aibă efect, monitorul trebuie să se afle în starea standby.

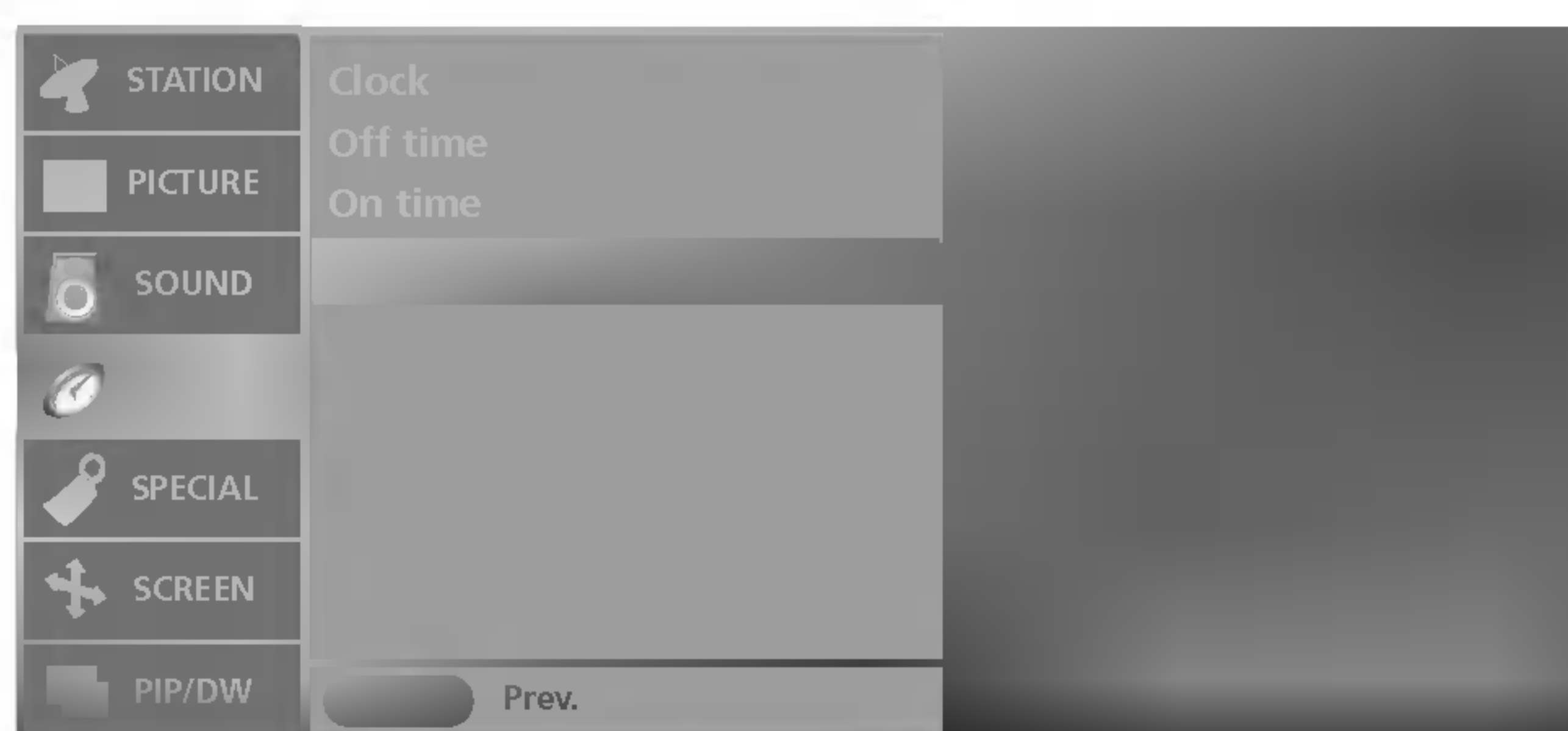
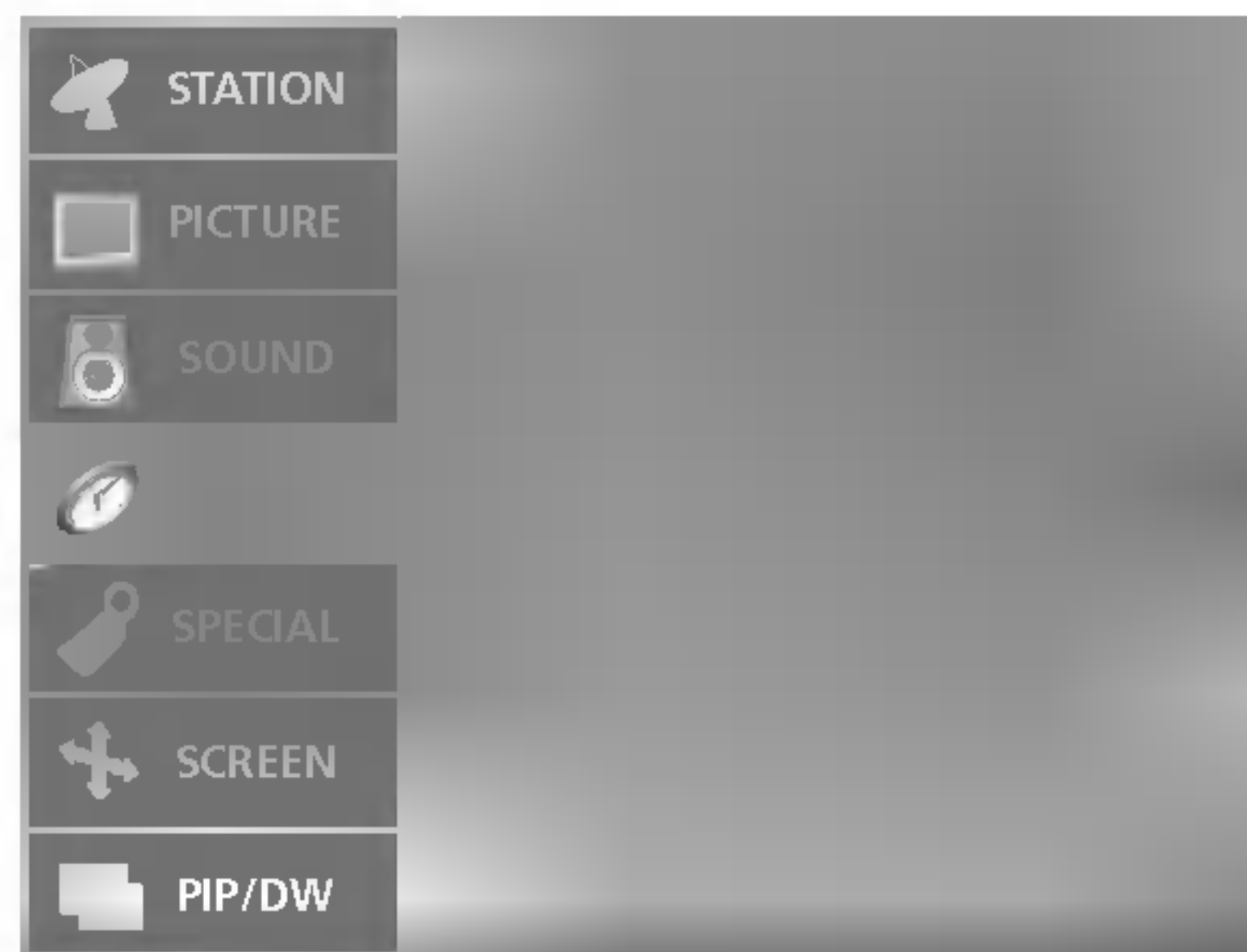

- Dacă este activat și nu există semnal de intrare, televizorul se oprește automat după 10 minute.

- 1 Apăsați butonul **MENU** apoi butonul ▲ / ▼ pentru a selecta meniul **TIME (Timp)**.
- 2 Apăsați butonul ► și apoi butonul ▲ / ▼ pentru a selecta **Auto sleep**.
- 3 Apăsați butonul ► și apoi butonul ▲ / ▼ pentru a selecta **On (Activ)** sau **Off (Inactiv)**.
- 4 Apăsați butonul **EXIT** pentru a reveni la vizionarea normală în modul TV.

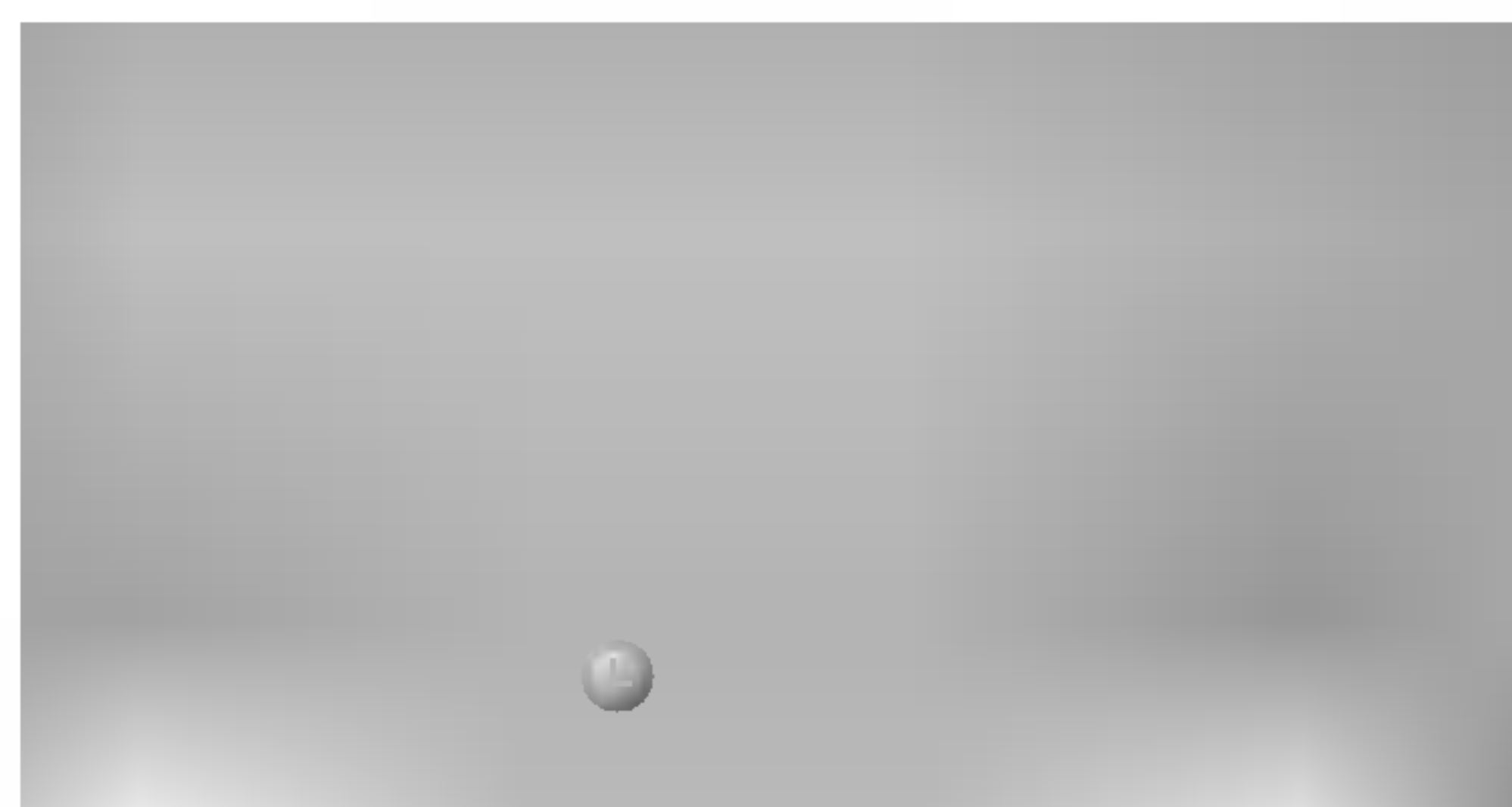
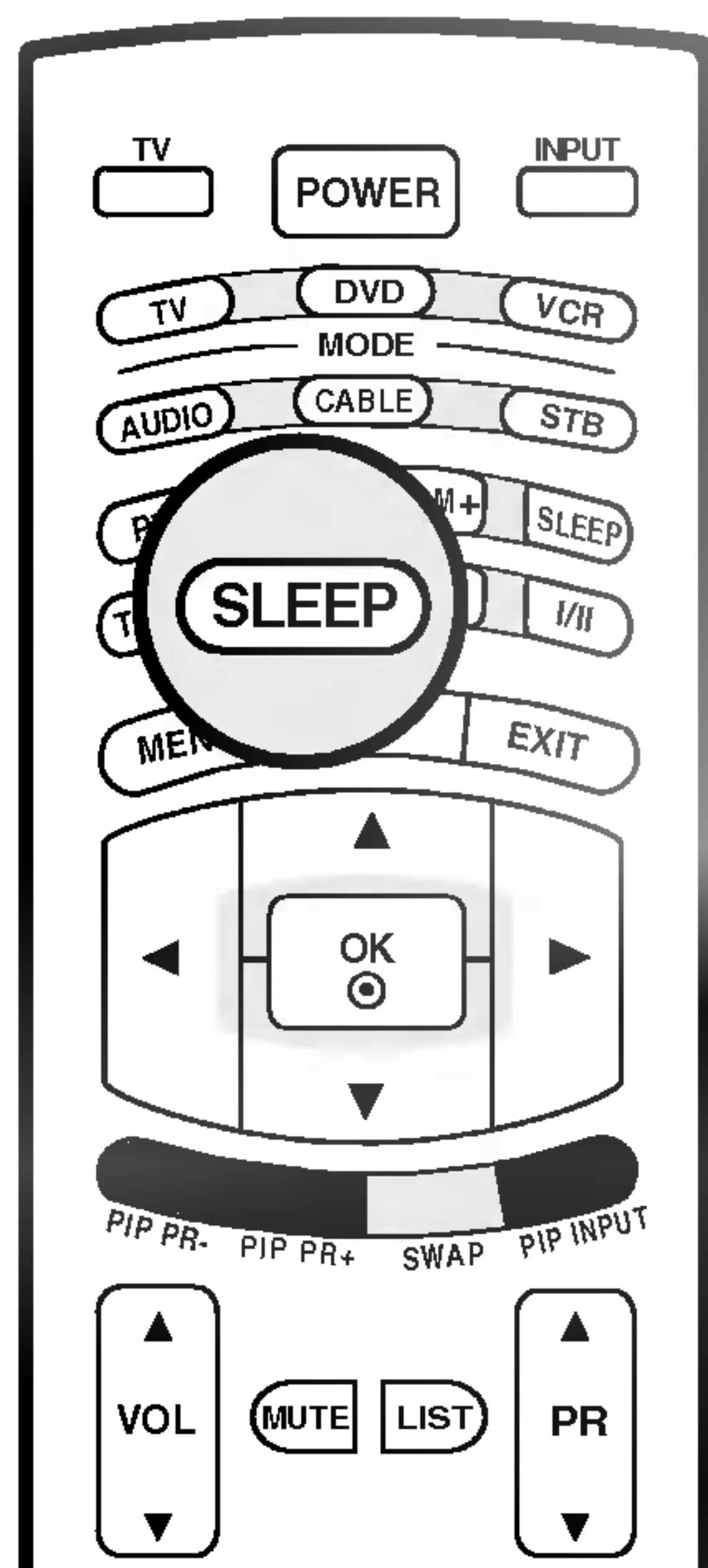

- 1 Apăsați butonul **SLEEP** în mod repetat pentru a selecta numărul de minute. Pentru început pe ecran va apărea opțiunea ' - - - ', urmată de următoarele opțiuni pentru temporizatorul pentru așteptare. 10, 20, 30, 60, 90, 120, 180, sau 240 minute.
- 2 Temporizatorul începe numărătoarea inversă de la numărul de minute selectate.
- 3 Pentru a verifica numărul de minute rămase până la intrarea televizorului în starea de așteptare, apăsați butonul **SLEEP** o dată.
- 4 Pentru a anula regulatorul de timp pentru starea de inactivitate, apăsați butonul **SLEEP** în mod repetat până când pe ecran apare ' - - - '.



Observație

- a. Pentru a vedea timpul rămas până la trecerea automată în modul standby, apăsați o dată butonul **SLEEP**.
- b. Atunci când stingeți monitorul, funcția este resetată.

Meniul SPECIAL (special)

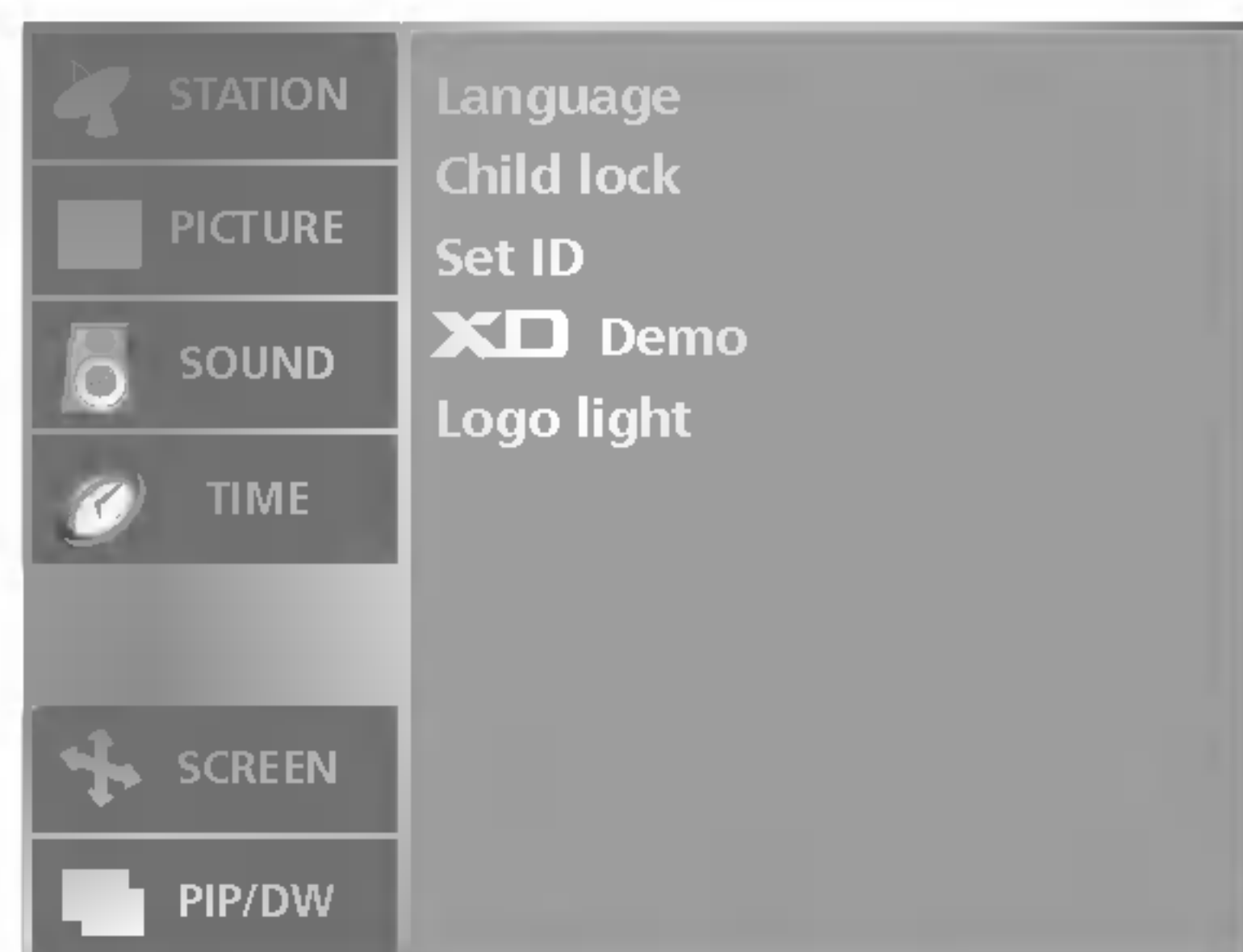

- Monitorul poate fi astfel setat încât să nu poată fi controlat decât prin intermediul telecomenzii. Această caracteristică poate fi utilizată pentru a împiedica vizionarea neautorizată.

- 1 Apăsați butonul **MENU** și apoi butonul **▲ / ▼** pentru a selecta meniul **SPECIAL (Special)**.
- 2 Apăsați butonul **▶** și apoi butonul **▲ / ▼** pentru a selecta **Child lock (Prot. copii)**.
- 3 Apăsați butonul **▶** și apoi butonul **▲ / ▼** pentru a selecta **On (Activ)** sau **Off (Inactiv)**.
- 4 Apăsați butonul **EXIT** pentru a reveni la vizionarea normală în modul TV.



Observație

- a. Acest aparat este programat să păstreze în memorie ultima opțiune setată chiar dacă opriți aparatul.
- b. Când **Child lock** (Blocarea accesului neautorizat) este **On** (Activată), dacă aparatul este oprit, apăsați butoanele **POWER, INPUT, PR ▲ / ▼** de pe aparat sau butoanele **POWER, INPUT, PR ▲ / ▼** sau **NUMBER** (butoanele numerice) de pe telecomandă.
- c. Dacă este activată blocarea accesului neautorizat și în timpul vizionării emisiunilor TV se apasă un buton de pe panoul frontal, pe ecran este afișat **Child lock** (Blocare acces neautorizat).

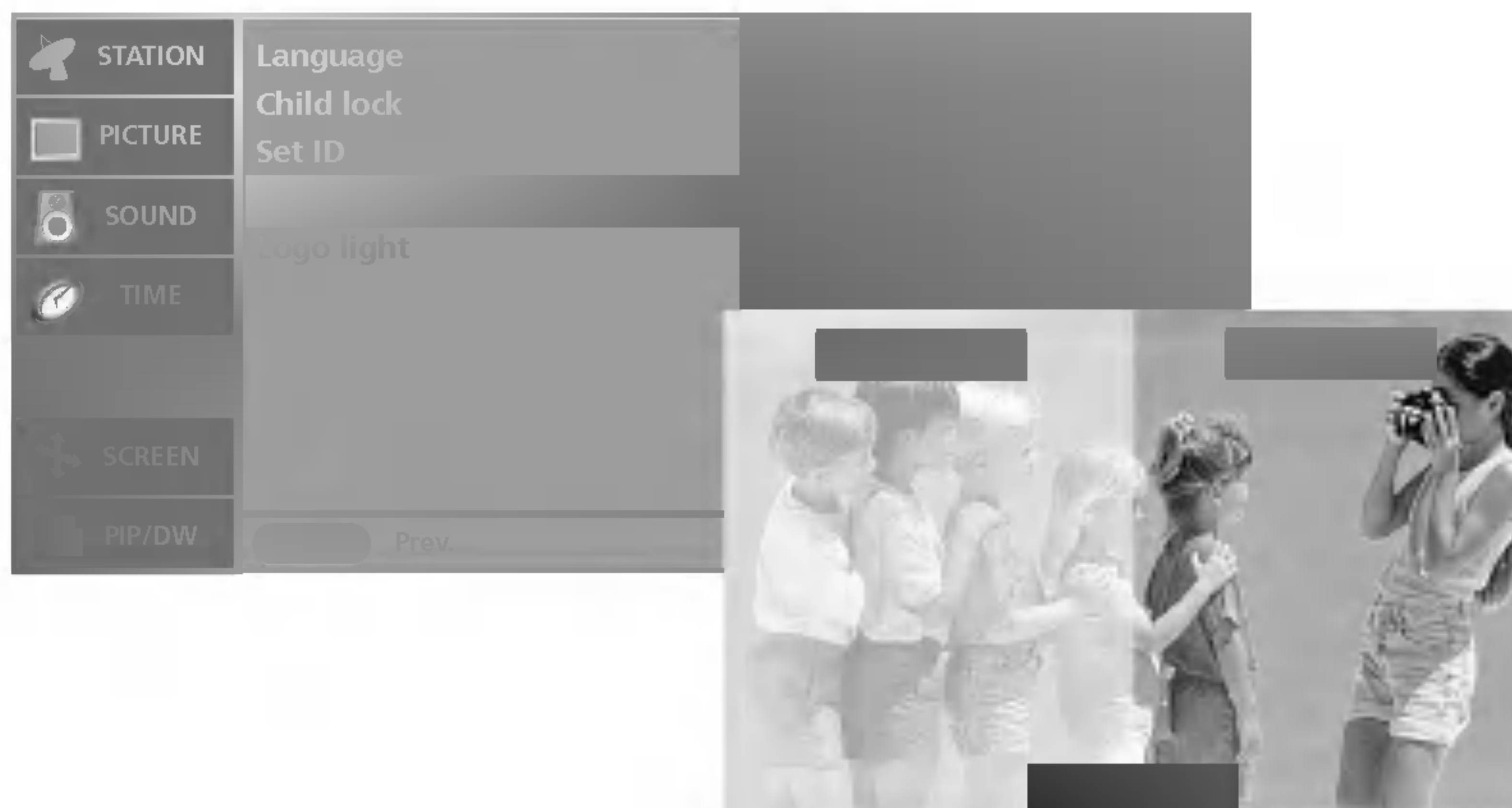
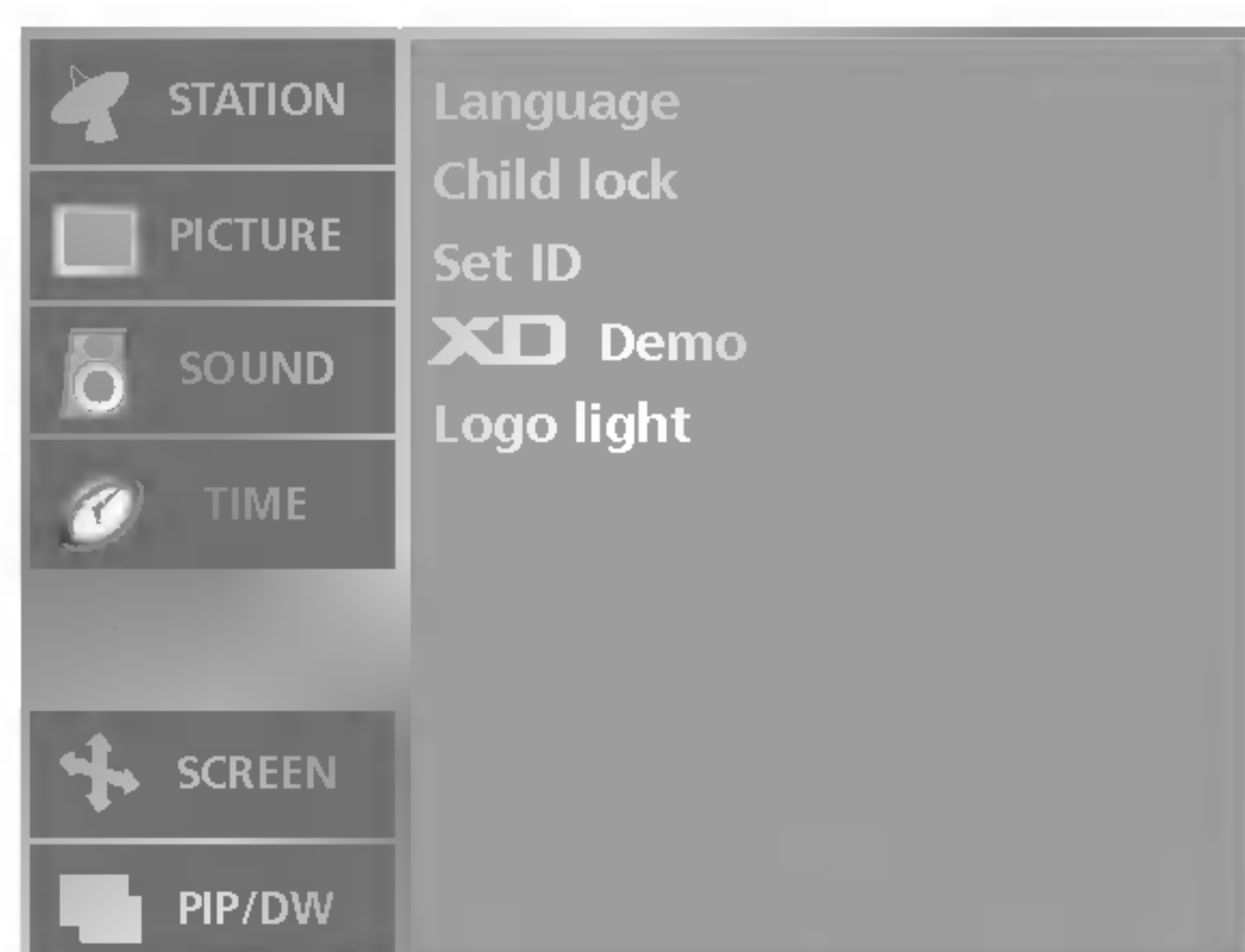

- Utilizați pentru a remarca diferența între **XD demo on** (**XD demo activat**) și **XD Demo off** (**XD demo dezactivat**).

- Funcția **XD Demo** nu este disponibilă în modul **DVI PC/HDMI PC**.

- 1 Apăsați butonul **MENU** și apoi butonul **▲ / ▼** pentru a selecta meniul **SPECIAL (Special)**.
- 2 Apăsați butonul **▶** și apoi butonul **▲ / ▼** pentru a selecta **XD Demo**.
- 3 Apăsați butonul **▶** pentru a iniția funcția **XD Demo**.
- 4 Pentru a opri funcția **XD Demo**, apăsați butonul **EXIT** (IEȘIRE).

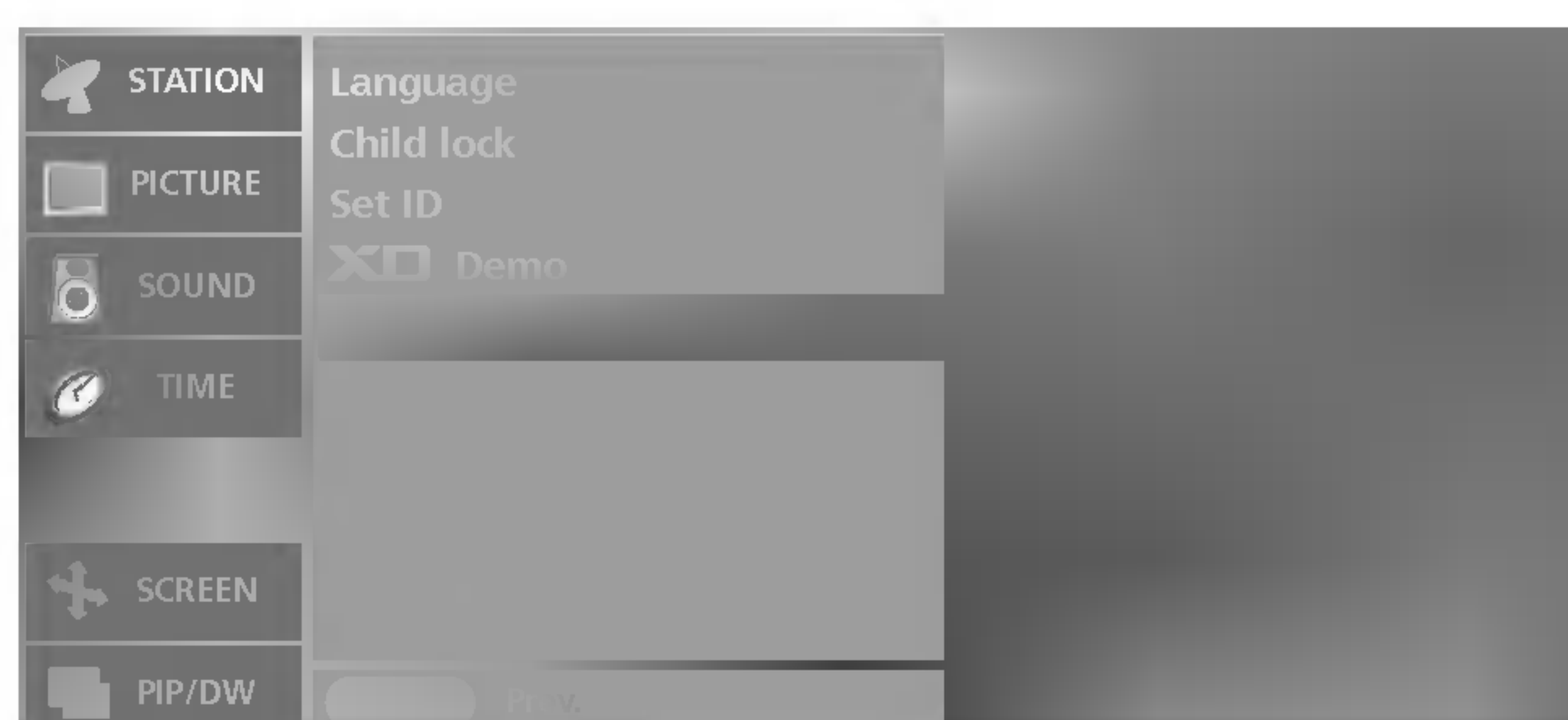
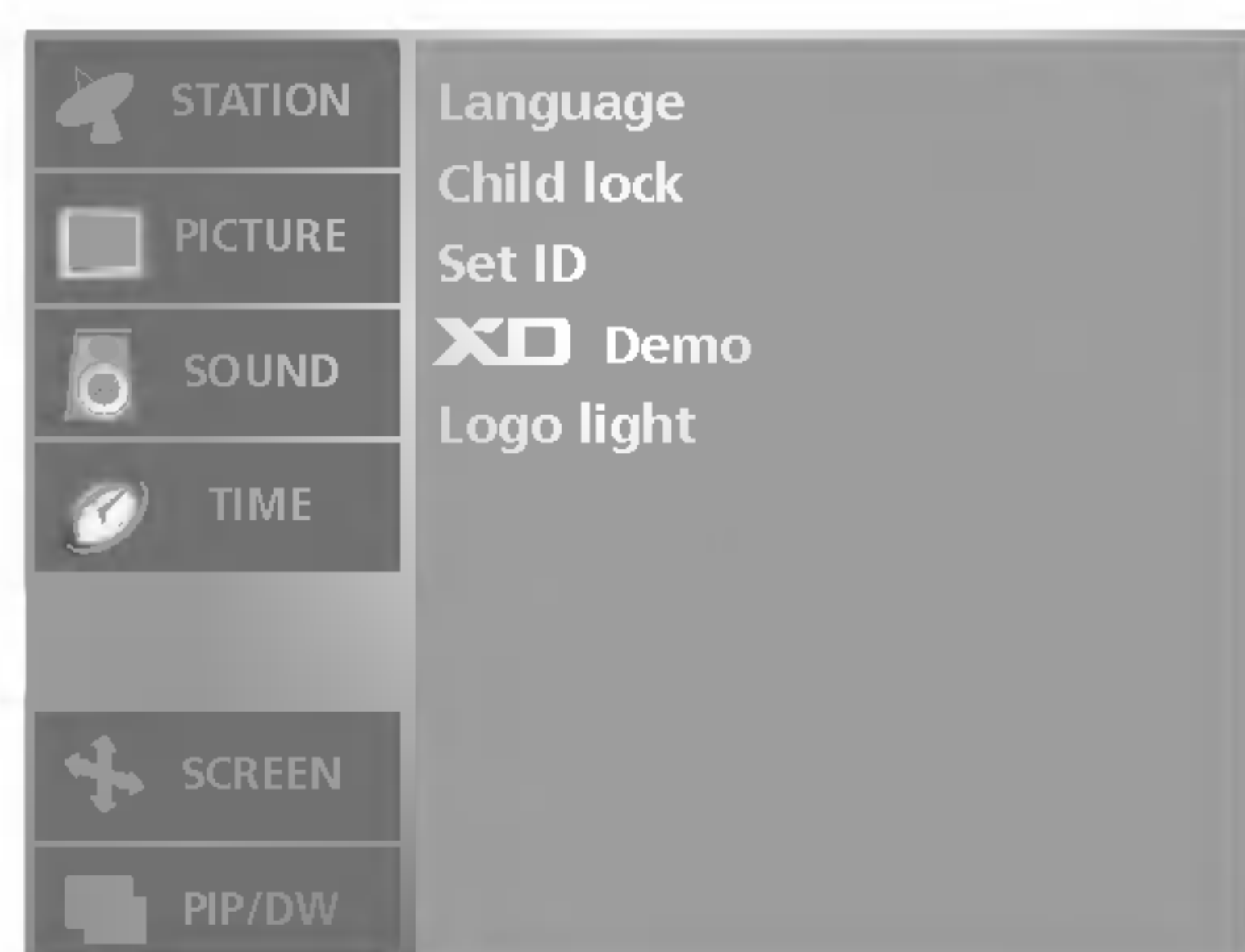

- Dacă selectați **on** (activat), sigla de pe panoul frontal al televizorului se aprinde.

- 1 Apăsați butonul **MENU** și apoi butonul ▲ / ▼ pentru a selecta meniul **SPECIAL** (Special).
- 2 Apăsați butonul ► și apoi butonul ▲ / ▼ pentru a selecta **Logo light**.
- 3 Apăsați butonul ► și apoi butonul ▲ / ▼ pentru a selecta **On** (Activ) sau **Off** (Inactiv).
- 4 Apăsați butonul **EXIT** pentru a reveni la vizionarea normală în modul TV.

Meniul SCREEN (ecran)

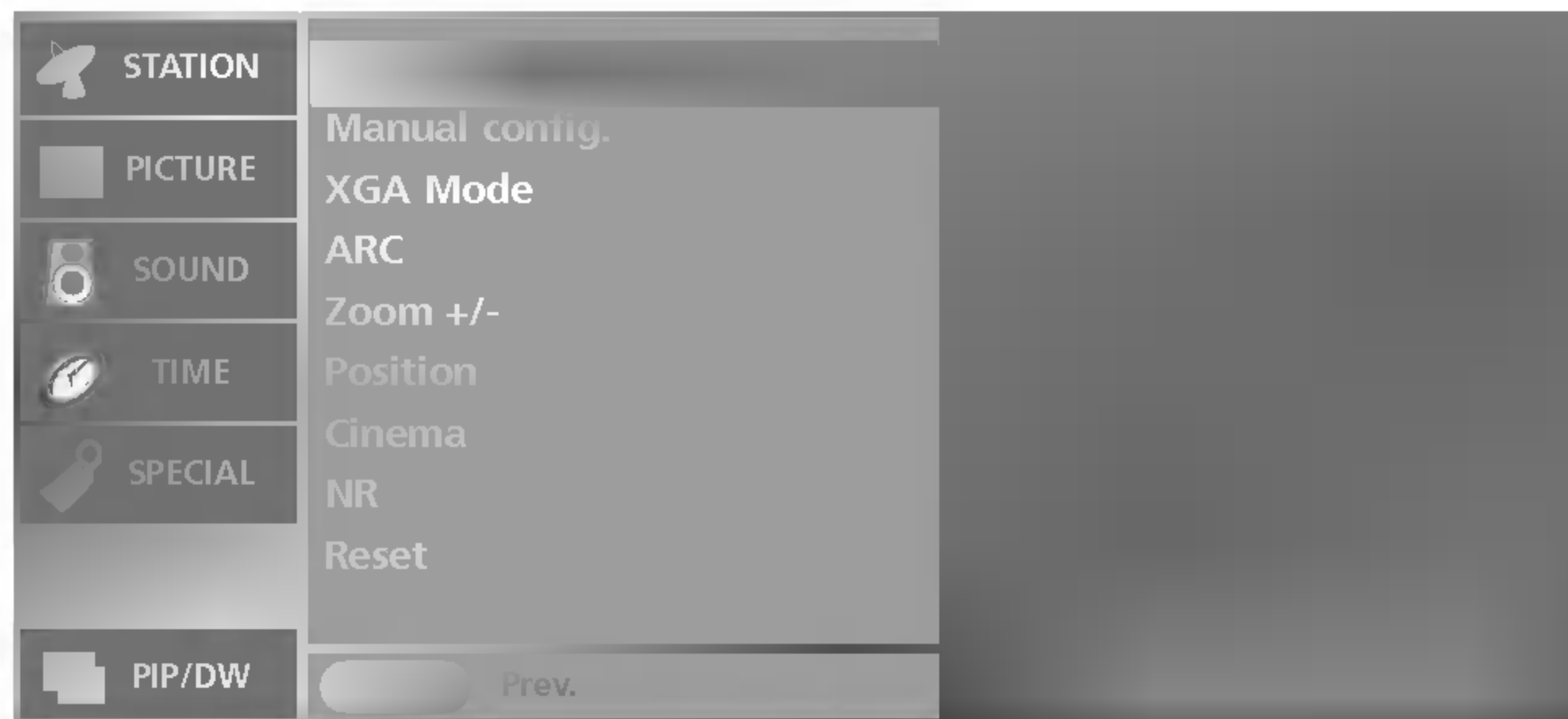
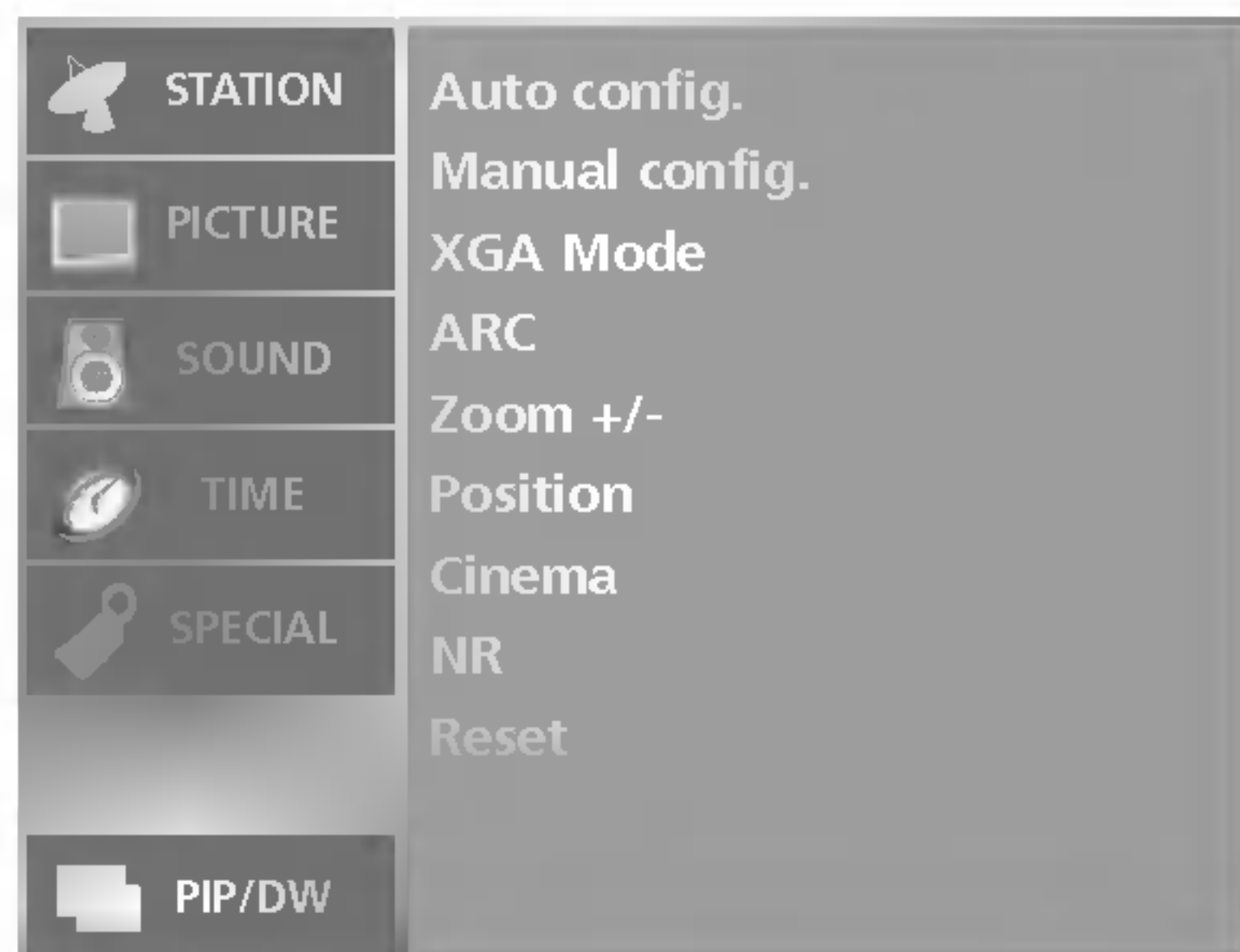

- Funcția **Auto config.** (Configurare automată) este disponibilă numai în modul DVI PC (RGB).
- Reglează automat poziția imaginii și minimizează tremuratul imaginii.
- După reglare, chiar dacă imaginea nu este încă corectă, televizorul funcționează adecvat, dar necesită și alte reglări.
- Această opțiune reglează automat poziția ecranului, ceasul și faza. (Pe durata executării configurării automate, imaginea afișată va dispărea timp de câteva secunde)

- 1 Apăsați butonul **MENU** și apoi butonul **▲ / ▼** pentru a selecta meniul **SCREEN (ecran)**
- 2 Apăsați butonul **▶** și apoi butonul **▲ / ▼** pentru a selecta **Auto config.** (Auto-configurare).
- 3 Apăsați butonul **▶** pentru a selecta **Auto Configure (Configurare automată)**.
 - Dacă poziția imaginii nu este corectă, încercați din nou reglarea automată.

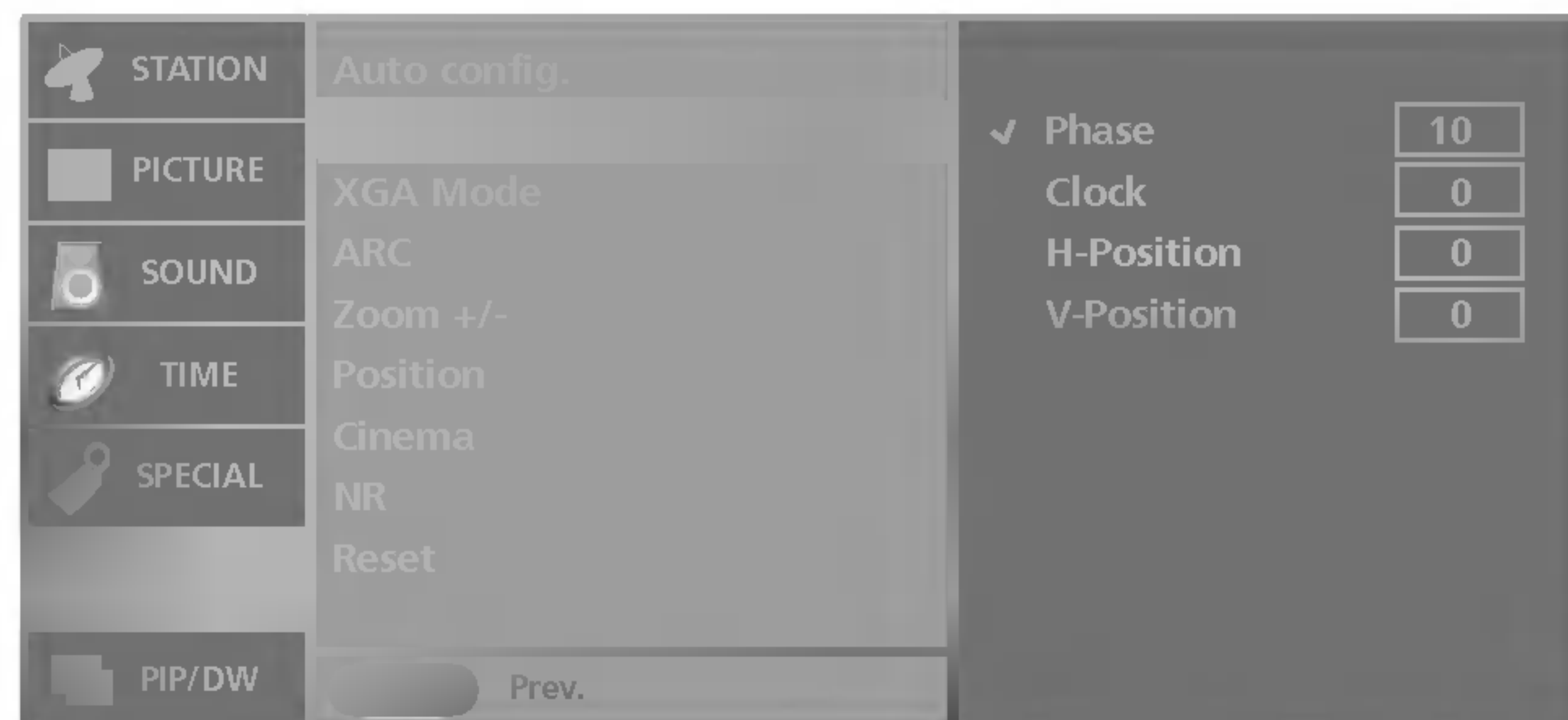
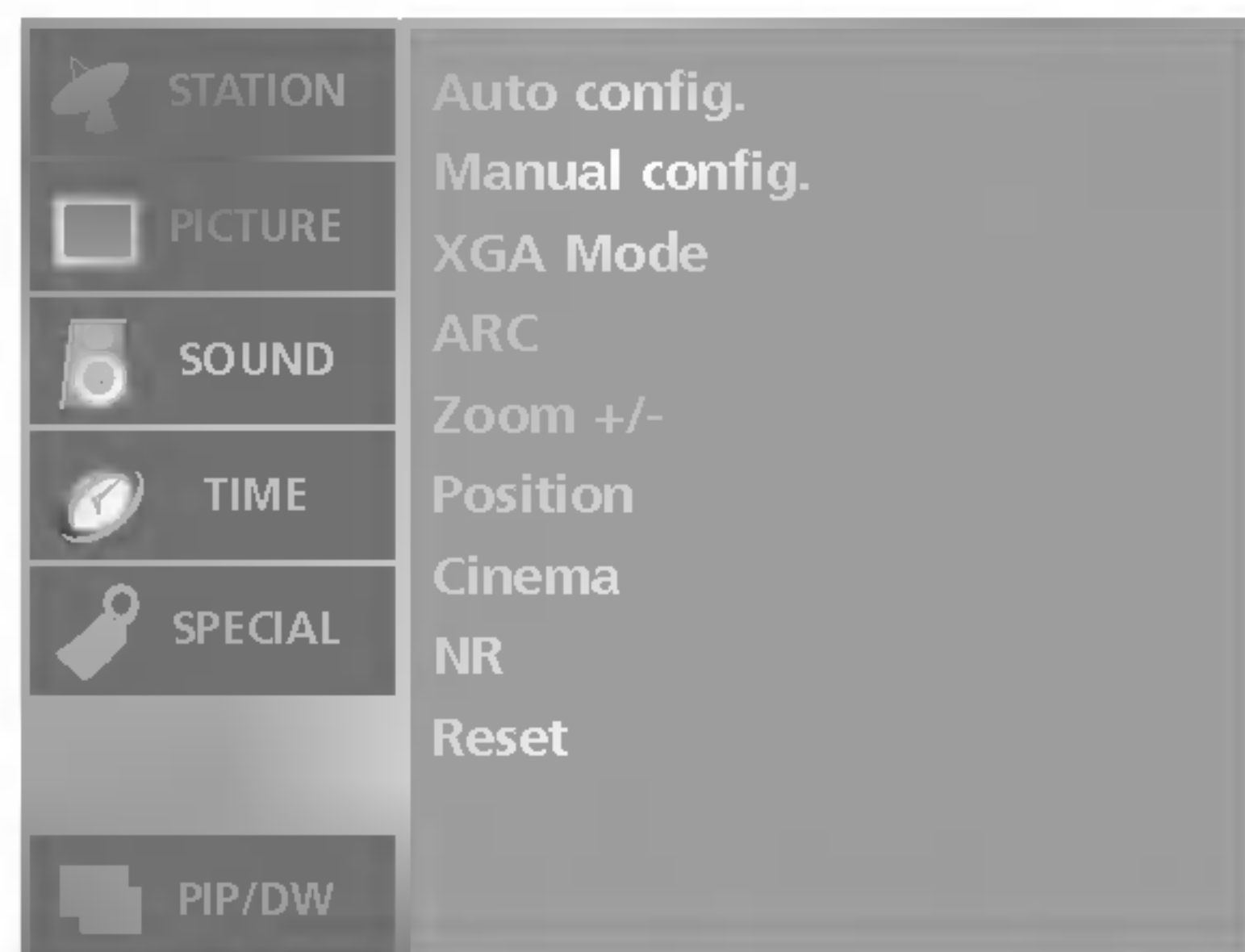

- Funcția **Manual config.** (Configurare manuală) este disponibilă numai în modurile DVI PC (RGB) sau Component (Componentă)(480p, 576p, 720p, 1080i).
- Dacă imaginea nu este clară după reglările automate și mai ales dacă litere tremură, reglați faza imaginii manual.
- Pentru a corecta dimensiunea ecranului, reglați **Clock (Ceasul)**.
- În modul **Component (Componentă)[480i, 576i]**, funcția **H-position/V-Position** (Poziție orizontală/Poziție verticală) nu este disponibilă.

- 1 Apăsați butonul **MENU** și apoi butonul **▲ / ▼** pentru a selecta meniul **SCREEN(ecran)**
- 2 Apăsați butonul **▶** și apoi butonul **▲ / ▼** pentru a selecta **Manual config.**
- 3 Apăsați butonul **▶** și apoi utilizați **▲ / ▼** pentru a selecta **Phase** (Fază), **Clock** (Ceas), **H-Position** (Poziție orizontală) sau **V-Position** (Poziție verticală).
 - **Phase** (Fază) : Această funcție vă permite să eliminați orice zgomot orizontal și să faceți imaginile personajelor mai clare.
 - **Clock** (Ceas): Această funcție are rolul de a minimiza toate barele sau dungile verticale de pe fundalul ecranului. Funcția va modifica de asemenea și lățimea ecranului.
 - **H-Position** (Poziție orizontală) sau **V-Position** (Poziție verticală): Această funcție are rolul de a regla imaginea pe orizontală și pe verticală, după dorință.
- 4 Apăsați butonul **◀ / ▶** pentru a efectua reglajele dorite, apoi acestea vor fi memorate pentru setarea de imagine Opt. pers..
- 5 Apăsați butonul **EXIT** pentru a reveni la vizionarea normală în modul TV.

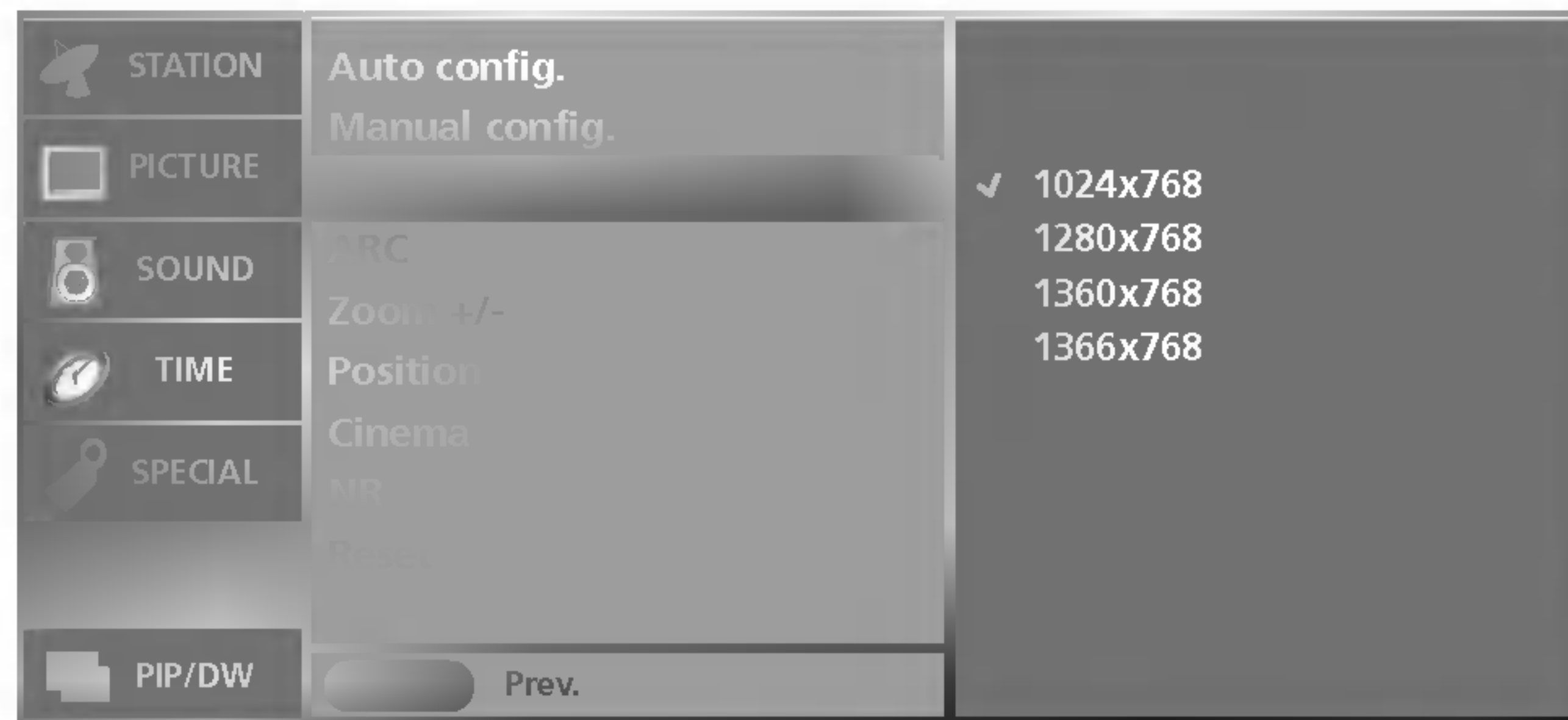

- Funcția **XGA Mode** (Mod XGA) este disponibilă în numai în modurile DVI PC (RGB) și XGA/WXGA.

- Pentru o calitate îmbunătățită a imaginii, selectați modul corespunzător rezoluției calculatorului.

1 Apăsați butonul **MENU** și apoi butonul ▲ / ▼ pentru a selecta meniul **SCREEN(ecran)**

2 Apăsați butonul ► și apoi butonul ▲ / ▼ pentru a selecta **XGA Mode**.

3 Apăsați butonul ► și apoi butonul ▲ / ▼ pentru a selecta modul dorit. Din acest moment începe reglarea.

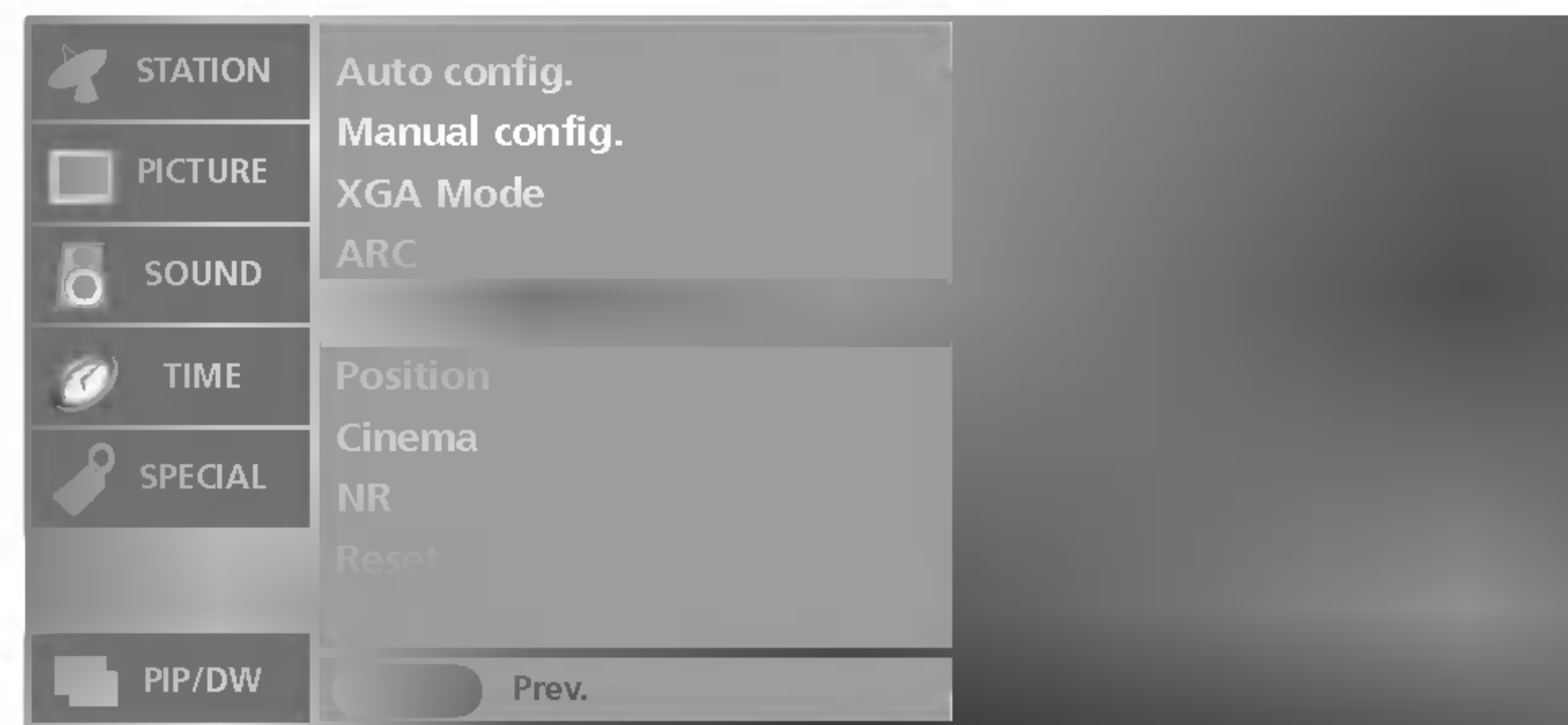
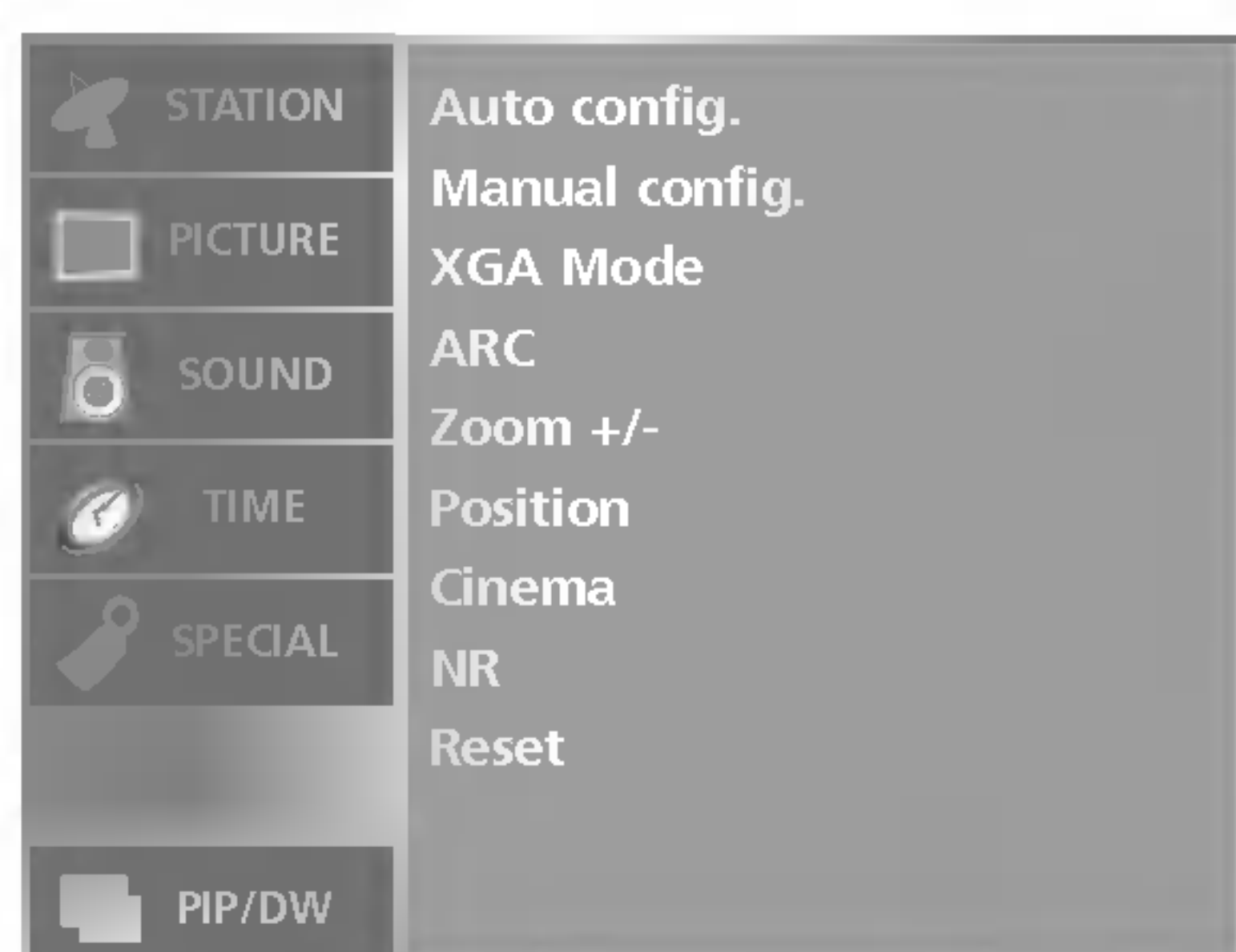

- La mărirea sau micșorarea imaginii, ecranul poate afișa o imagine nenaturală.

- De asemenea, puteți mări sau reduce mărimea imaginii cu **Zoom+ / Zoom-** de pe telecomandă și apoi să reglați poziția imaginii principale cu ajutorul butoanelor ▲ / ▼ / ◀ / ▶ în modul imaginii mărite.

- Funcția **Zoom +/-** - nu este disponibilă în modul **DVI PC**.

1 Apăsați butonul **MENU** și apoi butonul ▲ / ▼ pentru a selecta meniul **SCREEN(ecran)**

2 Apăsați butonul ► și apoi butonul ▲ / ▼ pentru a selecta **Zoom +/-**.

3 Apăsați butonul ► și apoi butonul ◀ / ▶ pentru a selecta caracteristica de imagine dorită.
• Intervalul de reglare a transfocatorului este 100-300.

4 Apăsați butonul **EXIT** pentru a reveni la vizionarea normală în modul TV.

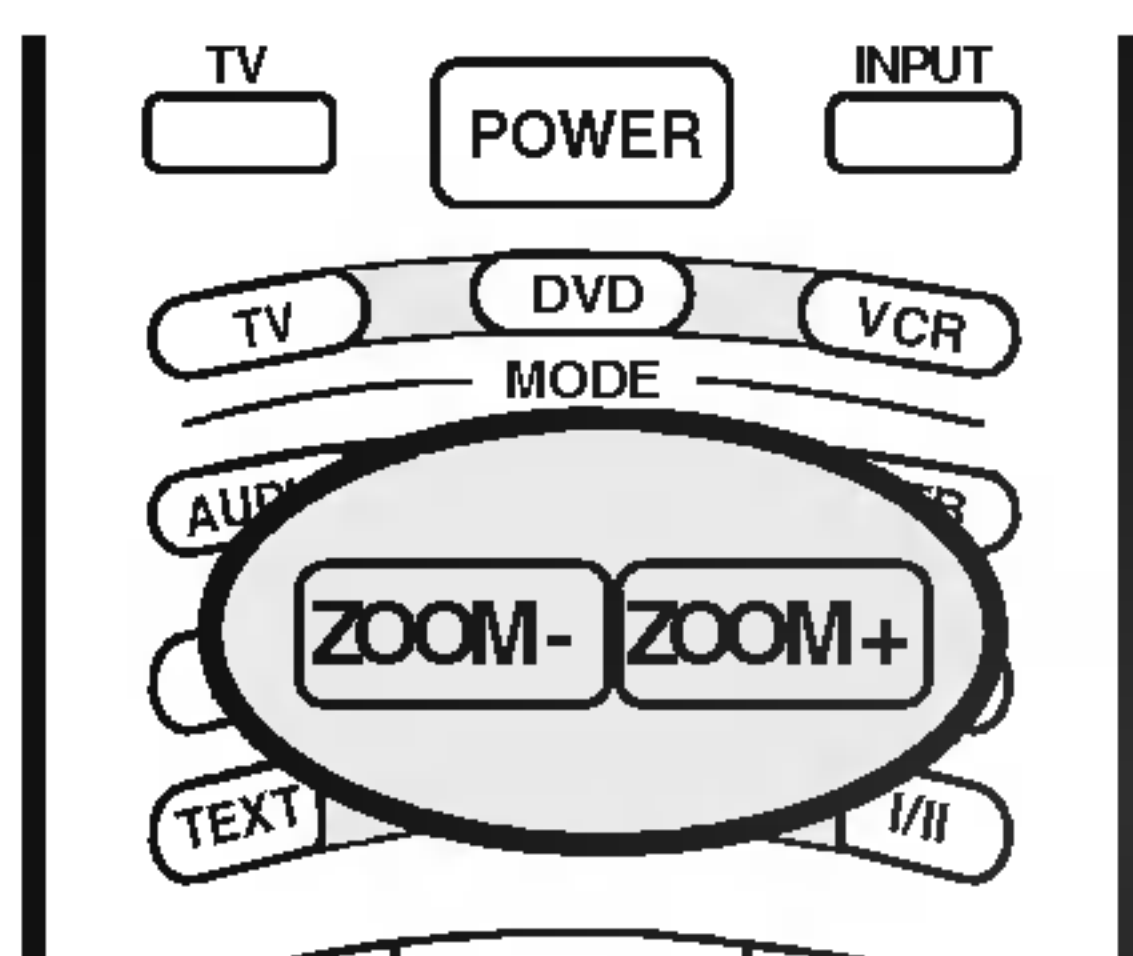

Meniul SCREEN (ecran)

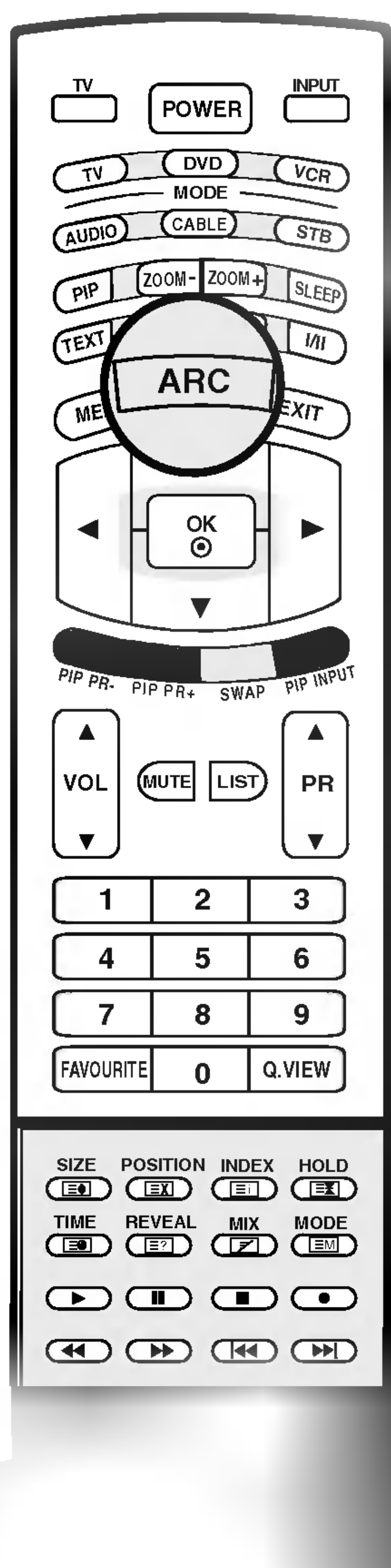

- Puteți viziona emisiunile TV utilizând diverse formate de imagine: **Spectacle (Spectacol), Full (întreg), Original, 4:3, 16:9, 14:9, Zoom (transfocare)**
- Apăsați repetat butonul **ARC** pentru a selecta formatul de imagine dorit.
- Puteți, de asemenea, să utilizați meniul **SCREEN (ECRAN)** pentru a regla **ARC**.

Spectacle (Spectacol)

Atunci când televizorul dumneavoastră recepționează semnal pentru ecran lat, vă va ajuta să reglați orizontal imaginea, într-un raport neliniar, pentru a umple întreg ecranul.

Full (întreg)

Atunci când televizorul dumneavoastră recepționează semnal pentru ecran lat, vă va ajuta să reglați orizontal sau vertical imaginea, într-un raport liniar, pentru a umple complet întreg ecranul.

Original

Atunci când televizorul dumneavoastră recepționează semnal pentru ecran lat, se va regla automat conform formatului de imagine care trebuie afișat.

4:3

Acest format de imagine se află în raport de 4 la 3 față de formatul TV obișnuit.

16:9

Puteți viziona filme (formatul de imagine 16:9) sau programe TV obișnuite în modul 16:9.

Ecranul 16:9 se vede ca atare, dar ecranul 4:3 este mărit pe orizontală astfel încât să umple ecranul 16:9.

14:9

Puteți viziona imagini în formatul de imagine 14:9 sau programe TV obișnuite în modul 14:9.

Ecranul 14:9 se vede ca atare, dar ecranul 4:3 este mărit și pe orizontală și pe verticală.

Zoom (transfocare)

Cu ajutorul modului Zoom, puteți să vizionați filme în formatul marelui ecran. Ecranul 4:3 este mărit până la laturile sus / jos și stânga / dreapta astfel încât ecranul 16:9 este plin. Partea inferioară și cea superioară a imaginii se pot pierde.



Observație

- Formatele de imagine **16:9** și **4:3** sunt disponibile numai în modul **PC (DVI sau HDMI)**.
- Funcția ARC nu este disponibilă în modul DW (Double Window) (DW - Fereastră dublă).
- În modul Component sunt disponibile numai formatele de imagine **4:3, 16:9** și **Zoom (transfocare)**.

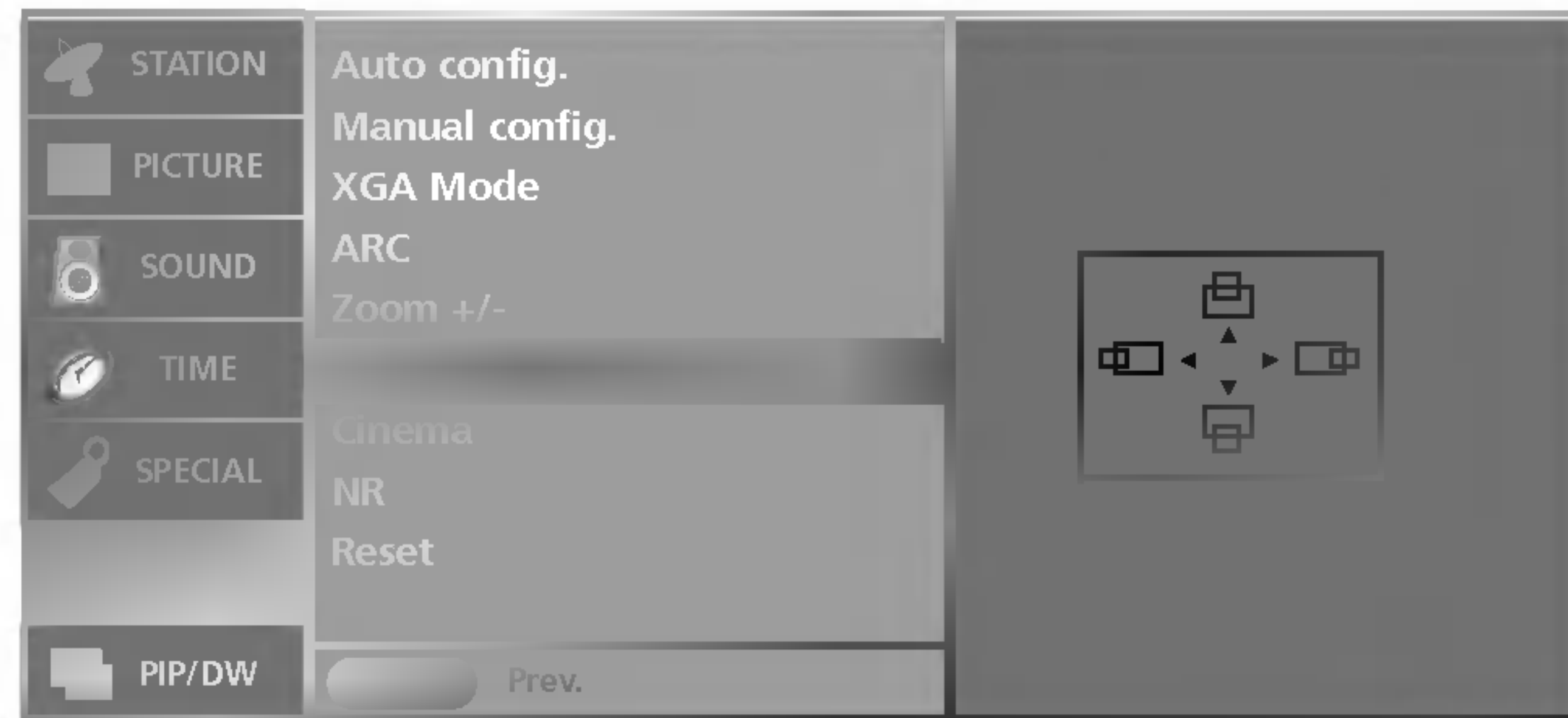
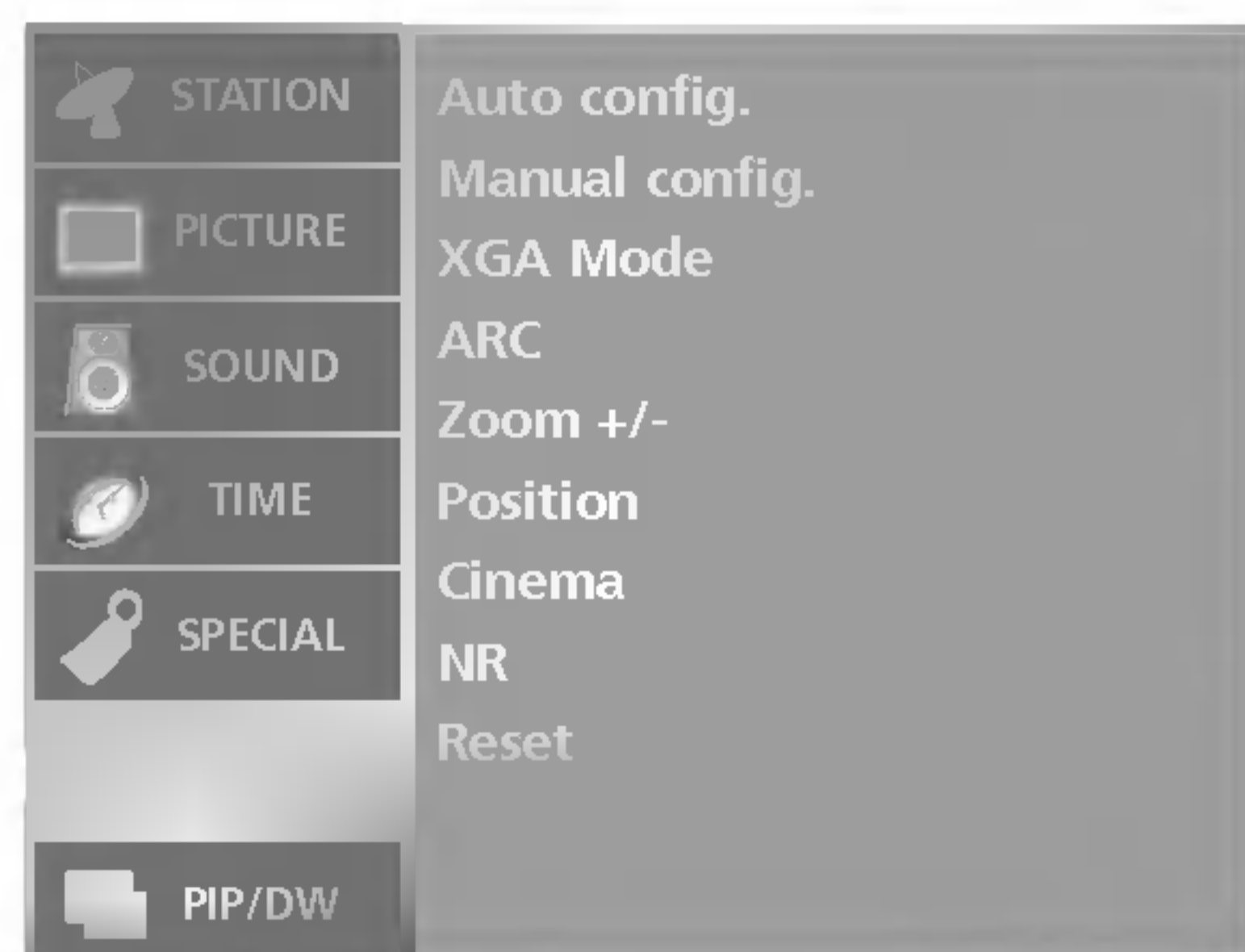

- Dacă ecranul este mărit, puteți schimba poziția imaginii.

- Funcția **Position** nu este disponibilă în modul **DVI PC**.

- 1 Apăsați butonul **MENU** și apoi butonul **▲ / ▼** pentru a selecta meniul **SCREEN (ecran)**
- 2 Apăsați butonul **▶** și apoi butonul **▲ / ▼** pentru a selecta **Position**.
- 3 Apăsați butonul **▶** și apoi butonul **▲ / ▼ / ◀ / ▶** pentru a regla poziția.
- 4 Apăsați butonul **EXIT** pentru a reveni la vizionarea normală în modul TV.

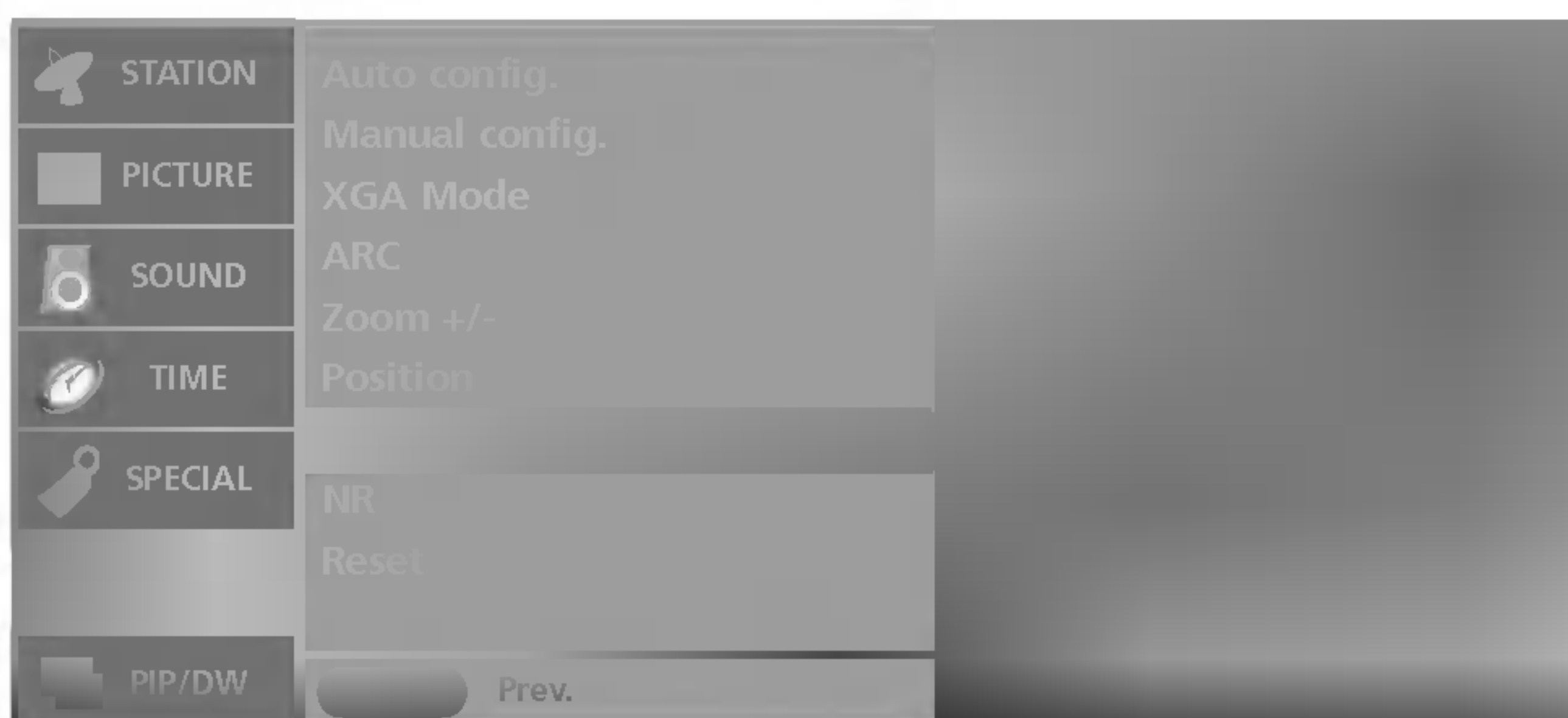
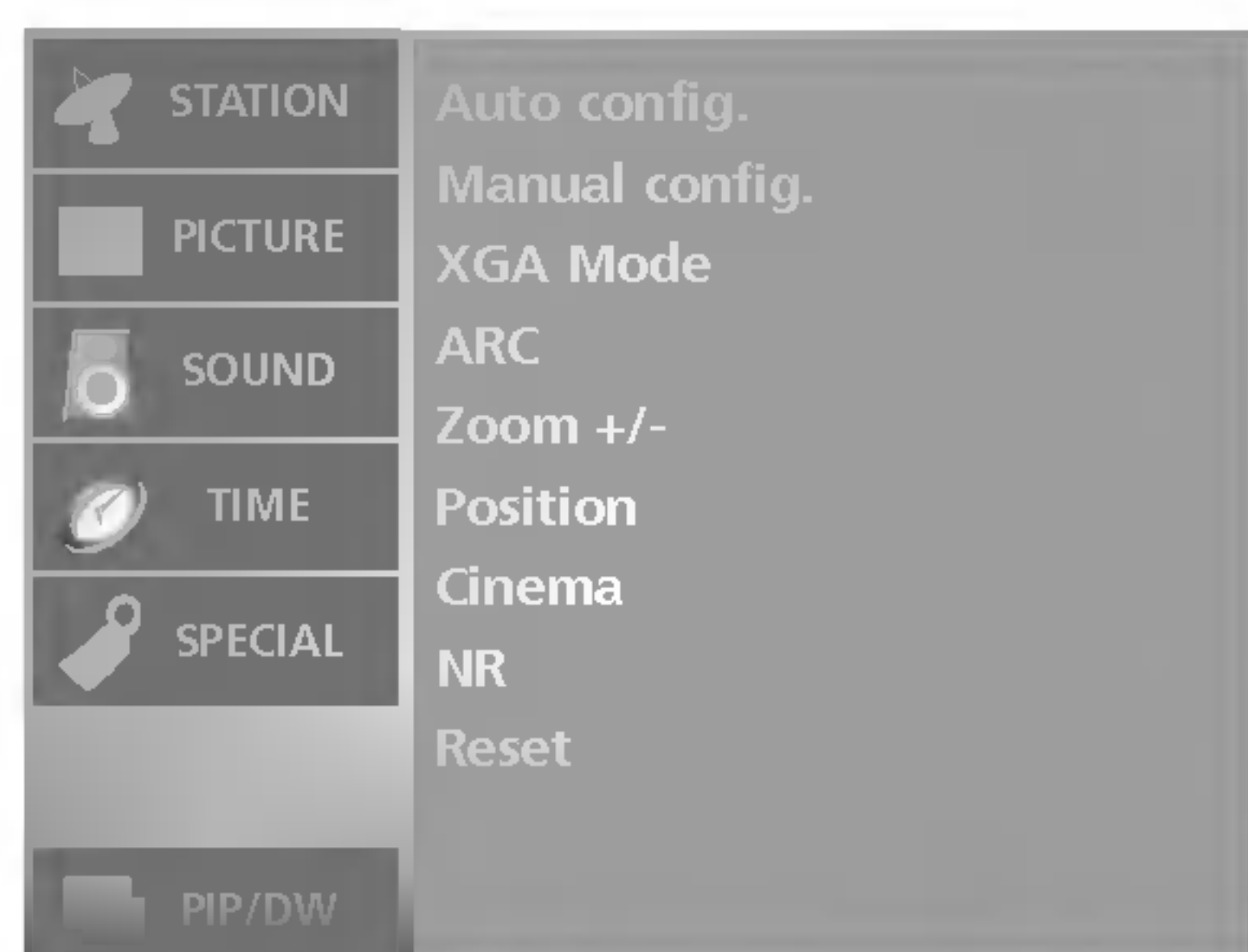

- Când urmăriți un film, această funcție reglează ecranul la aspectul optim al imaginii.

- Funcția **Cinema** este disponibilă în modurile **TV, AV, S-Video** sau **Component** (480i, 576i) (Componentă (480i, 576i)).

- 1 Apăsați butonul **MENU** și apoi butonul **▲ / ▼** pentru a selecta meniul **SCREEN (ecran)**
- 2 Apăsați butonul **▶** și apoi butonul **▲ / ▼** pentru a selecta **Cinema**.
- 3 Apăsați butonul **▶** și apoi butonul **▲ / ▼** pentru a selecta **On (Activ)** sau **Off (Inactiv)**.
- 4 Apăsați butonul **EXIT** pentru a reveni la vizionarea normală în modul TV.

Meniul SCREEN (ecran)

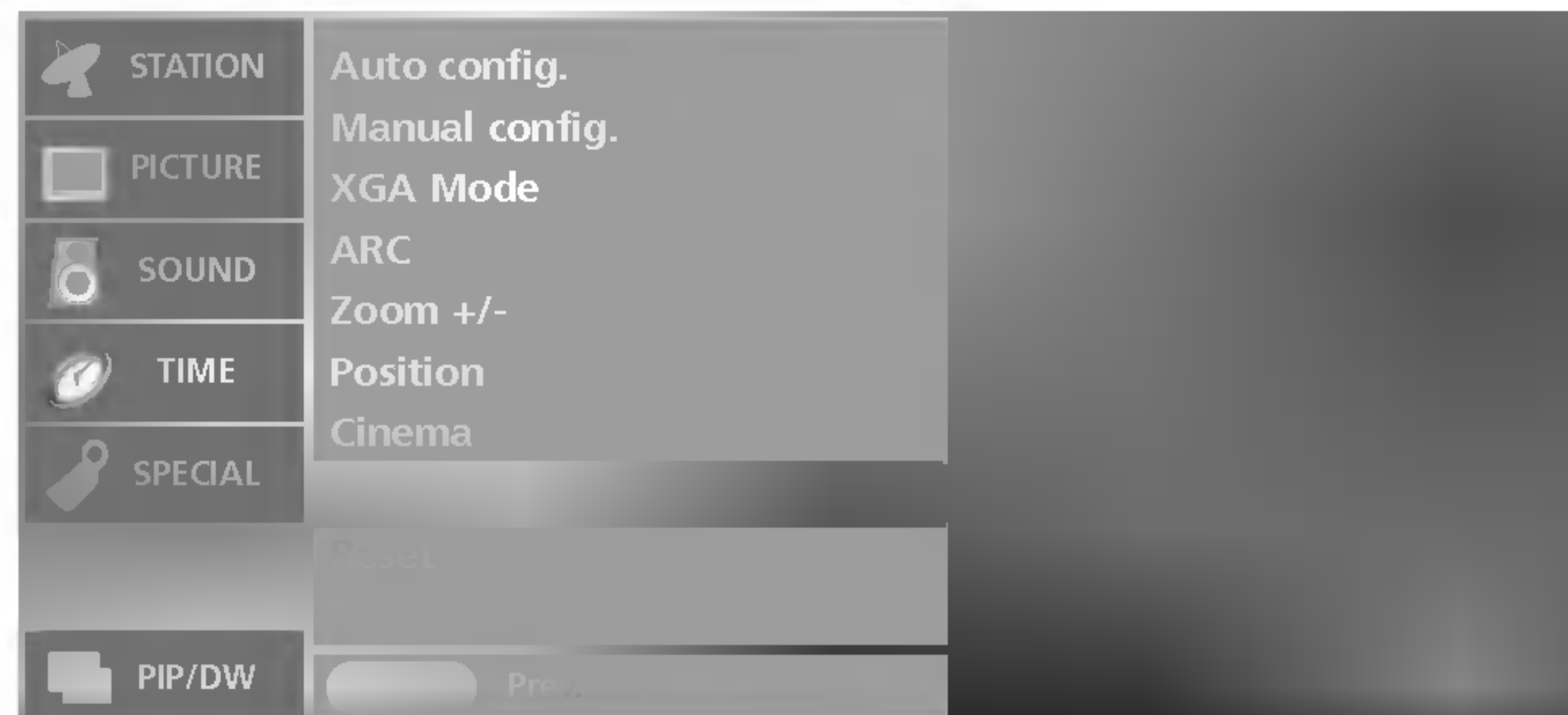
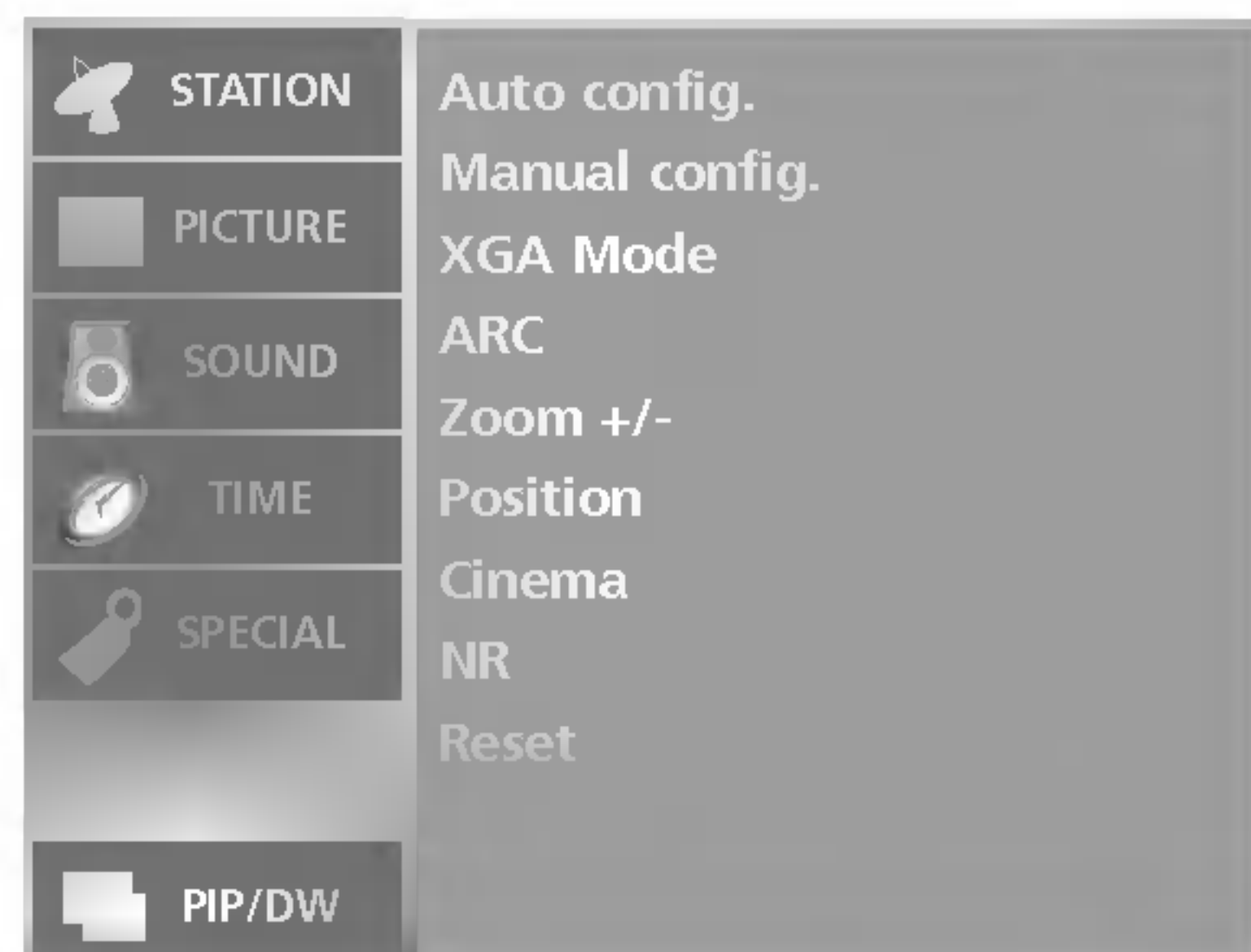

- Puteți selecta **3D NR** sau **MPEG NR** pentru a reduce zgomotul imaginii care ar putea apărea pe ecran în timpul vizionării emisiunilor TV.

- Această funcție nu este disponibilă în modul **DVI PC, HDMI PC**.

- **3D NR** nu este disponibilă în modul **Component, DVI DTV, HDMI DTV**.

- 1 Apăsați butonul **MENU** și apoi butonul **▲ / ▼** pentru a selecta meniul **SCREEN (ecran)**
- 2 Apăsați butonul **▶** și apoi butonul **▲ / ▼** pentru a selecta **NR**.
- 3 Apăsați butonul **▶** și apoi butonul **▲ / ▼** pentru a selecta **3D NR** sau **MPEG NR**.
- 4 Apăsați butonul **◀ / ▶** pentru a efectua reglajele necesare.
 - Intervalul de reglare pentru **3D NR** este 0~2.
 - Intervalul de reglare pentru **MPEG NR** este 0~15.
- 5 Apăsați butonul **EXIT** pentru a reveni la vizionarea normală în modul TV.

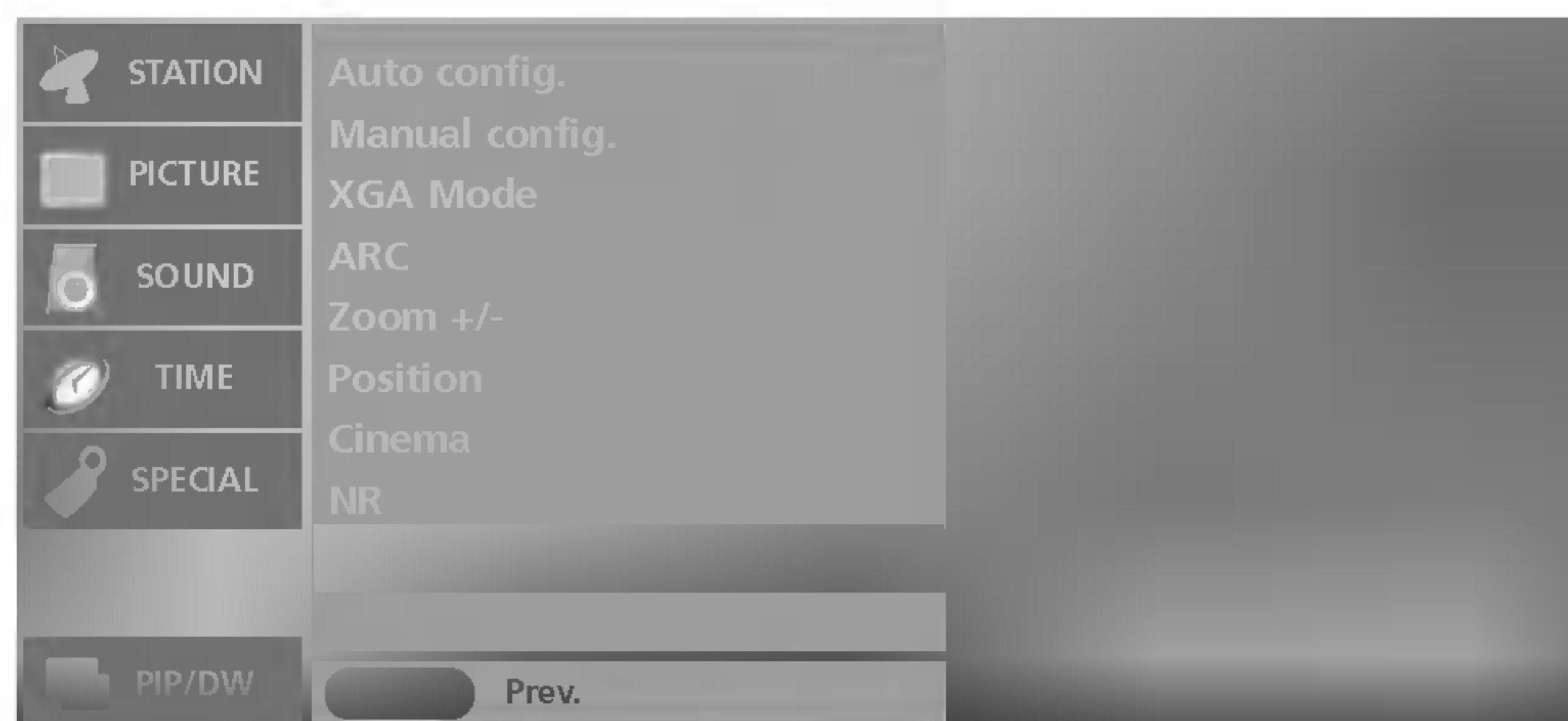
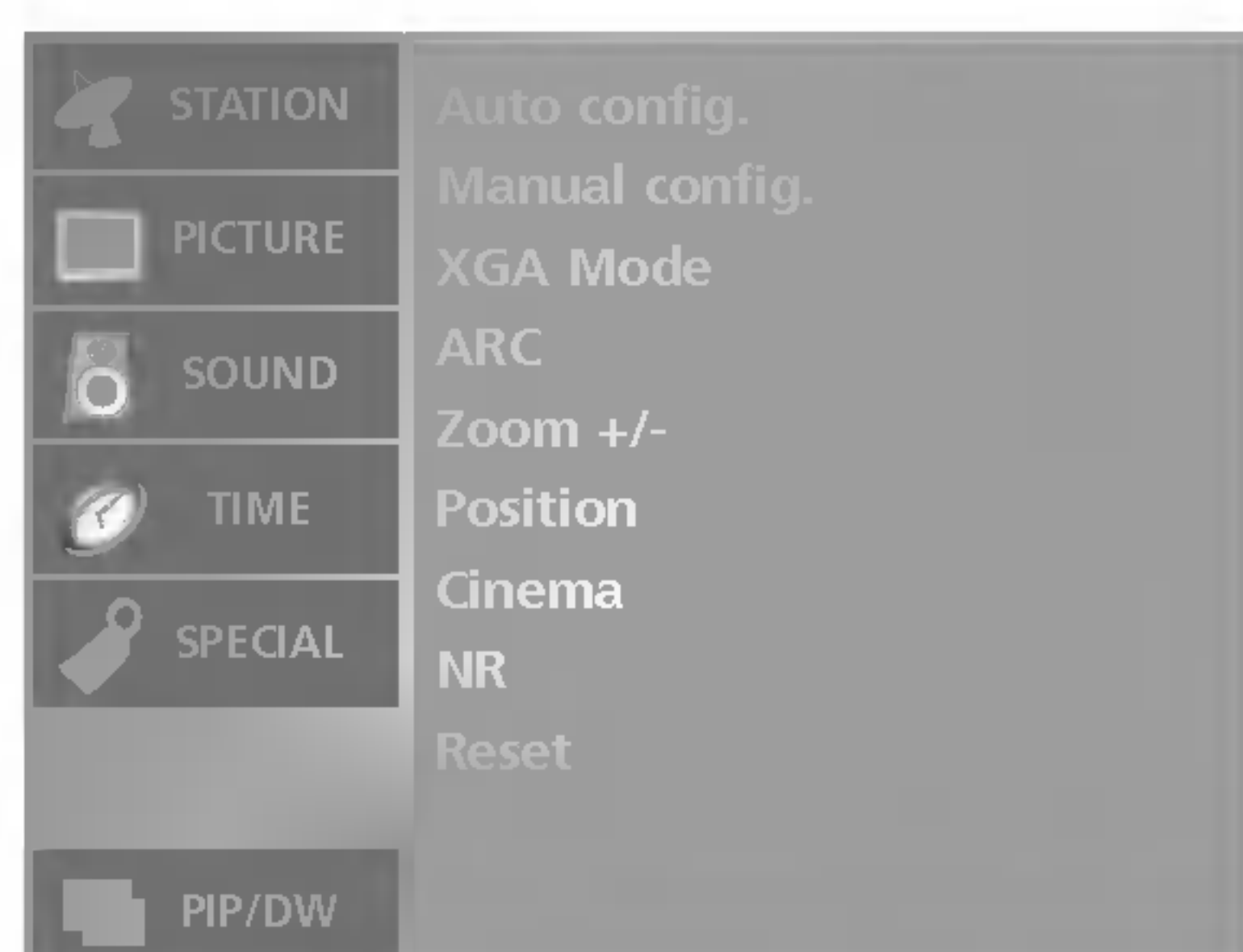

- Puteți inițializa mărirea/micșorarea imaginii, poziția, configurarea manuală, dimensiunea PIP, poziția PIP și dimensiunea imaginii secundare pentru două imagini.

- Această funcție este valabilă în orice mod. Pentru a inițializa valoarea reglată.

- 1 Apăsați butonul **MENU** și apoi butonul **▲ / ▼** pentru a selecta meniul **SCREEN (ecran)**
- 2 Apăsați butonul **▶** și apoi butonul **▲ / ▼** pentru a selecta **Reset (resetare)**.
- 3 Apăsați butonul **▶** pentru a selecta **Reset (resetare)**.
Va apărea afișajul **OK**.

Meniul PIP (Picture-In-Picture)/DW (Double Window) (Imagine-În-Imagine/Fereastră dublă)

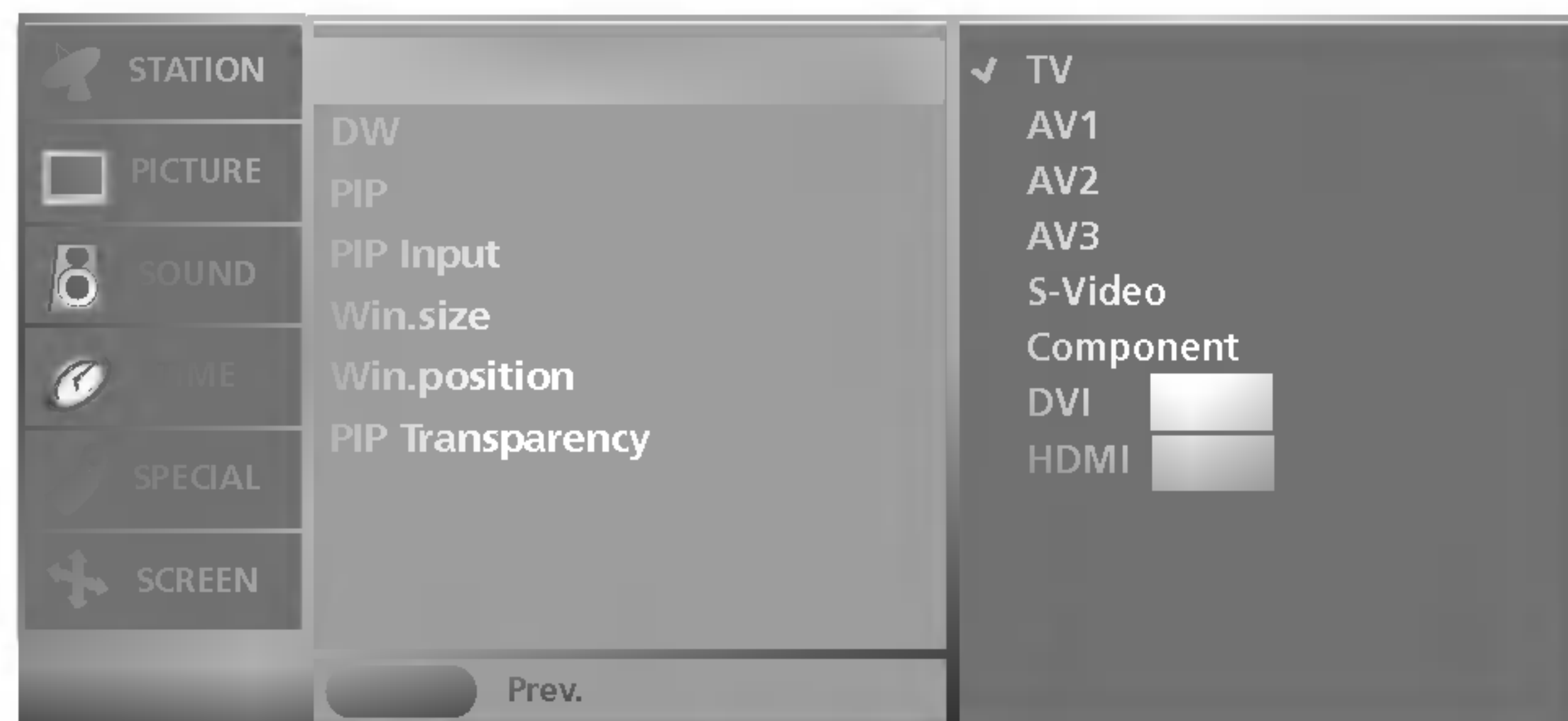
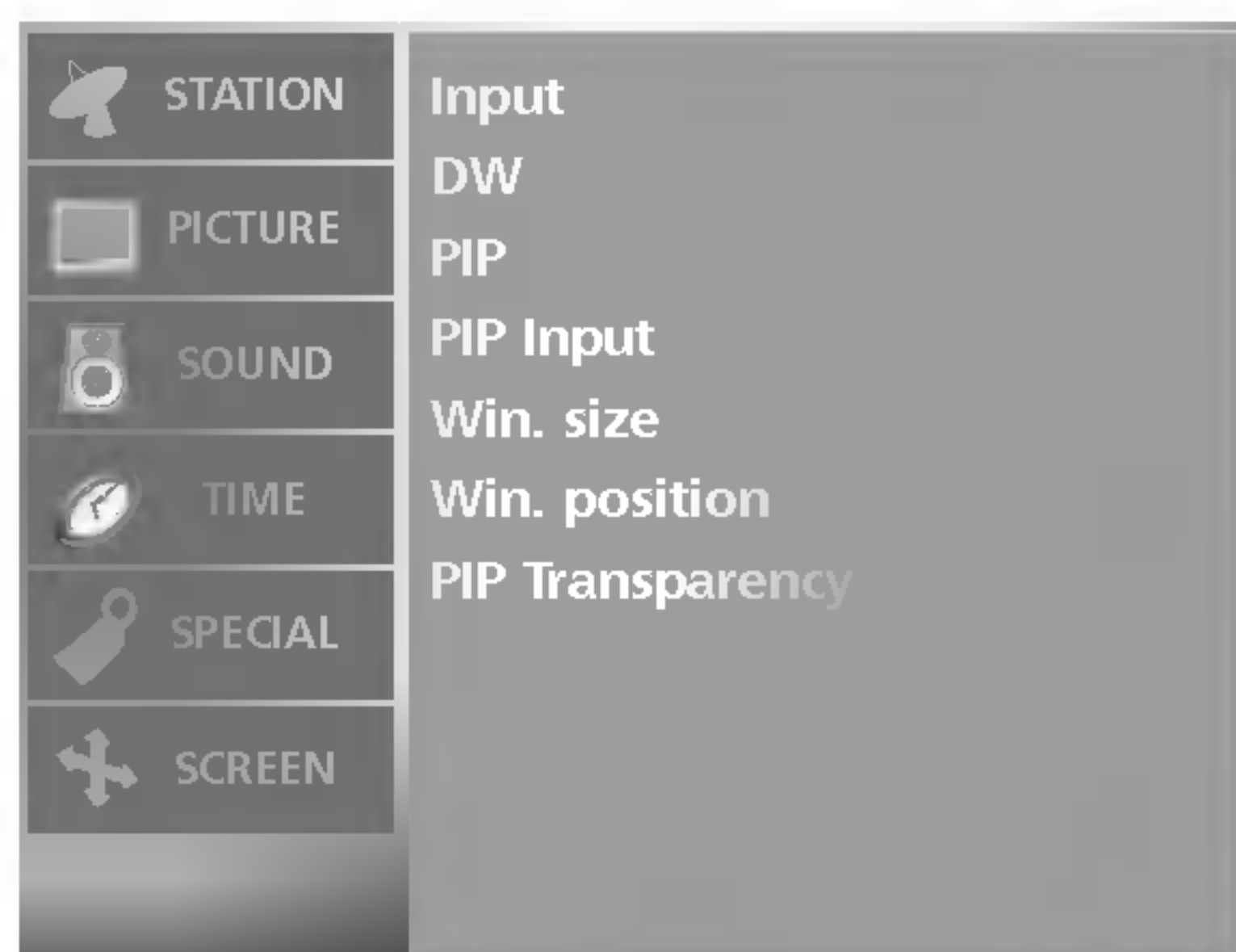

- Puteți, de asemenea, să selectați sursa de intrare dorită folosind butonul **INPUT** (INTRARE) al telecomenzii.

- 1 Apăsați butonul **MENU** și apoi butonul **▲ / ▼** pentru a selecta meniul **PIP/DW**.
- 2 Apăsați butonul **▶** și apoi butonul **▲ / ▼** pentru a selecta **Input**.
- 3 Apăsați butonul **▶** și apoi butonul **▲ / ▼** pentru a selecta **TV**, **AV1**, **AV2**, **AV3**, **S-Video**, **Component**, **DVI PC/DVI DTV** sau **HDMI PC/ HDMI DTV**.
- 4 Apăsați butonul **EXIT** pentru a reveni la vizionarea normală în modul TV.

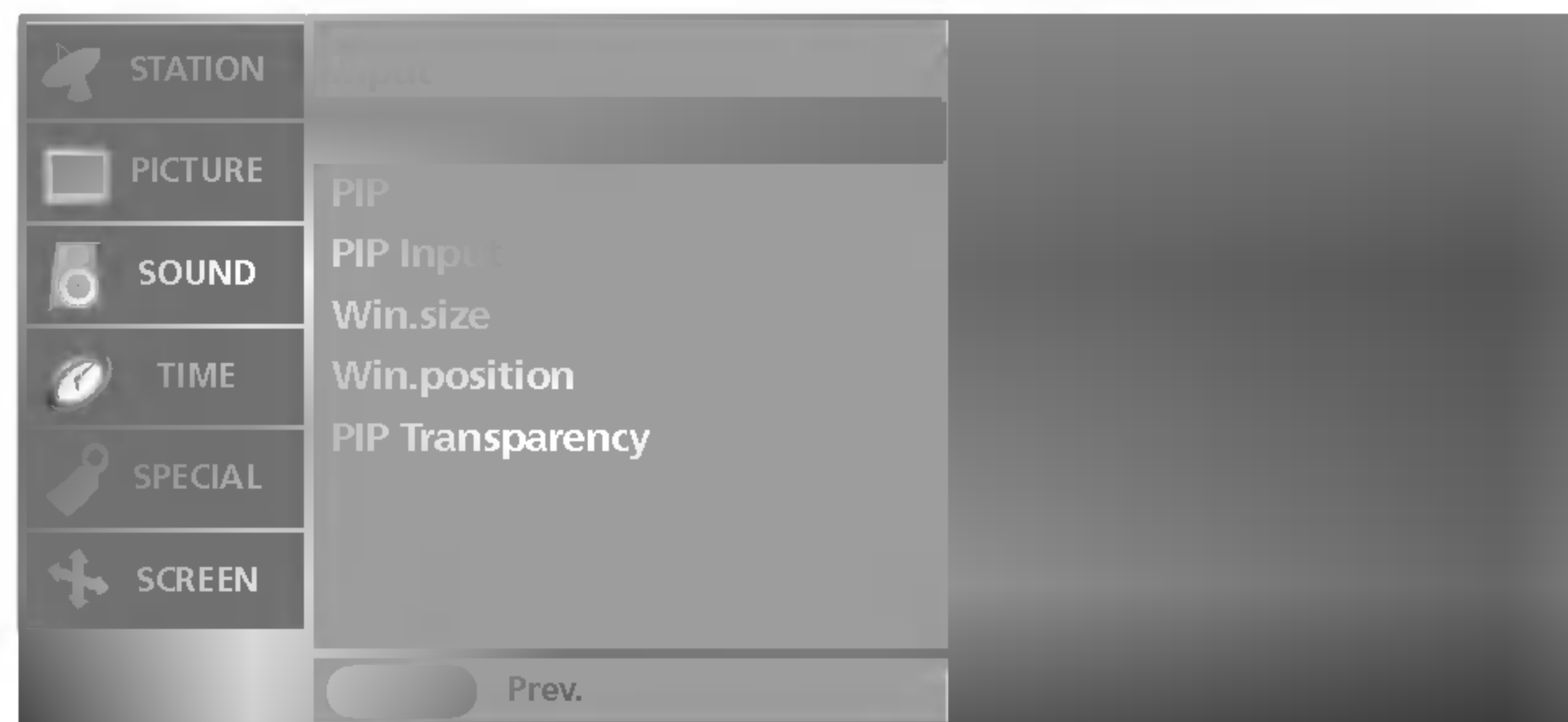
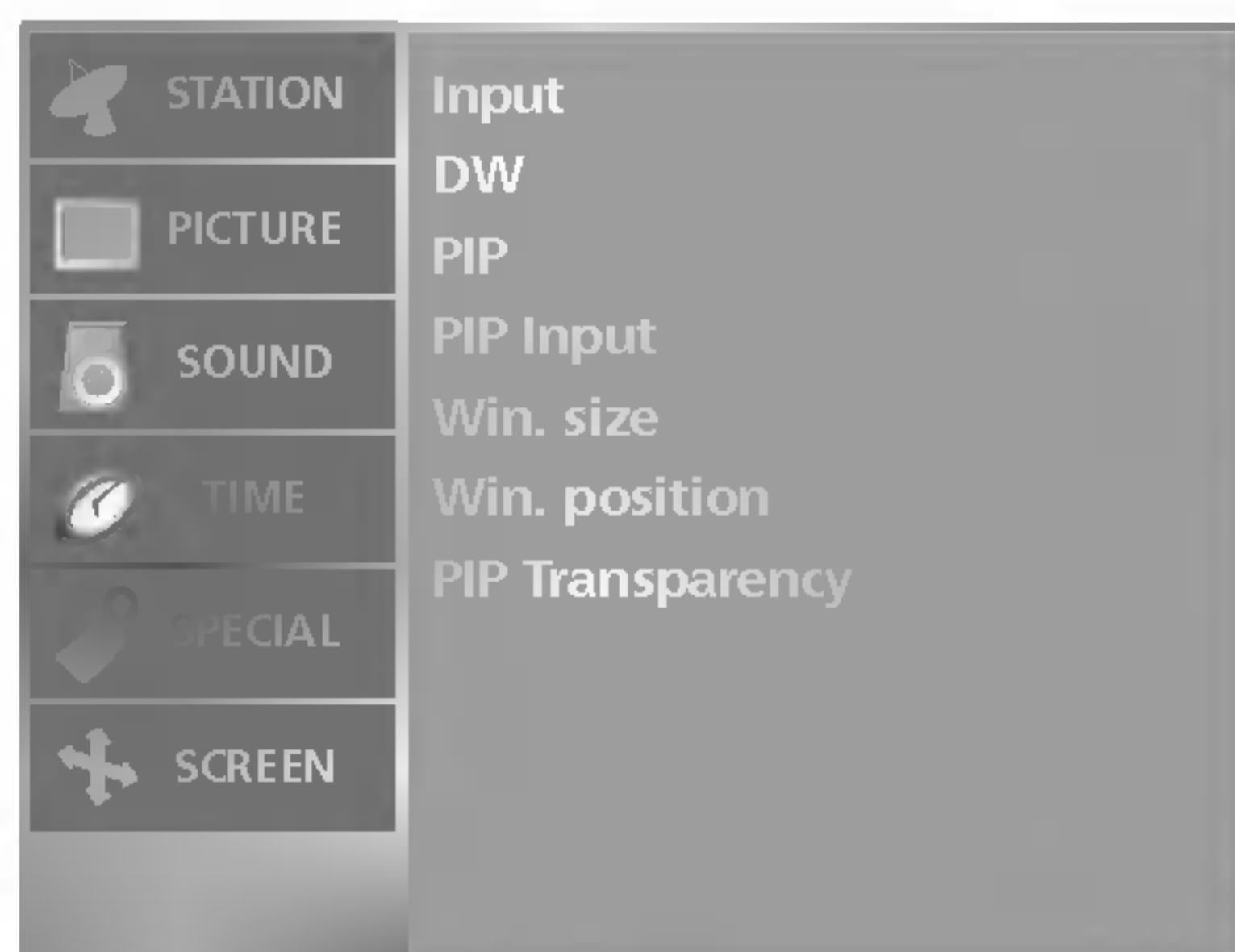

- PIP vă permite vizionarea simultană de la două intrări (surse) diferite pe ecranul televizorului. Imaginea de la o sursă va fi mare și imaginea de la cealaltă sursă va fi mică și inclusă în imaginea principală.
- Modul DW (Fereastră dublă) divizează ecranul în 2, permițând afișarea de imagini de la 2 surse simultan pe ecranul televizorului. Imaginea de la fiecare sursă va fi afișată pe jumătate de ecran.
- Puteți, de asemenea, să selectați **DW/PIP** folosind butonul **PIP** al telecomenzii.

- 1 Apăsați butonul **MENU** și apoi butonul **▲ / ▼** pentru a selecta meniul **PIP/DW**.
- 2 Apăsați butonul **▶** și apoi butonul **▲ / ▼** pentru a selecta **DW** sau **PIP**.
- 3 Apăsați butonul **▶** și apoi butonul **▲ / ▼** pentru a selecta opțiunea.
- 4 Apăsați butonul **EXIT** pentru a reveni la vizionarea normală în modul TV.

Meniul PIP (Picture-In-Picture)/DW (Double Window) (Imagine-În-Imagine/Fereastră dublă)

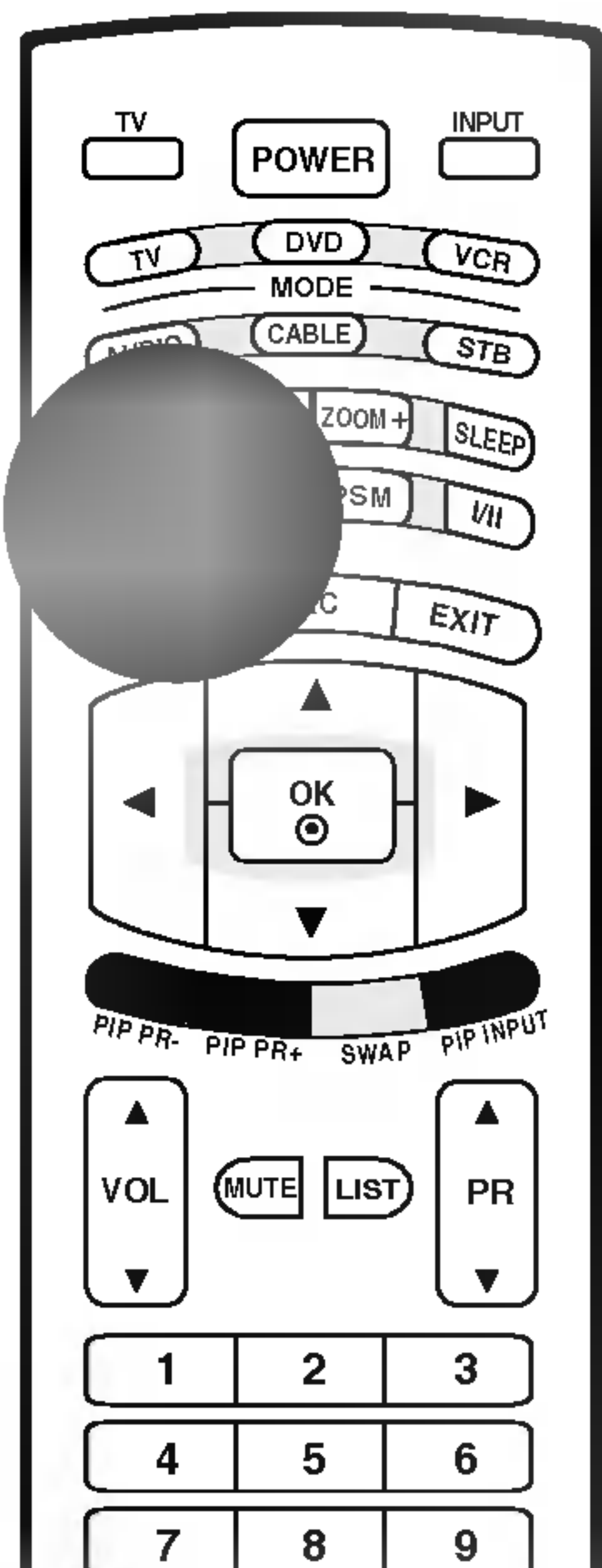

■ Apăsați butonul **PIP** pentru a accesa imaginea secundară. Fiecare apăsare a butonului PIP schimbă opțiunile PIP după cum este indicat mai jos.
În modul PIP puteți auzi sunetul corespunzător imaginii principale. Comutați între imaginea principală și cea secundară pentru a auzi sunetul asociat imaginii secundare.

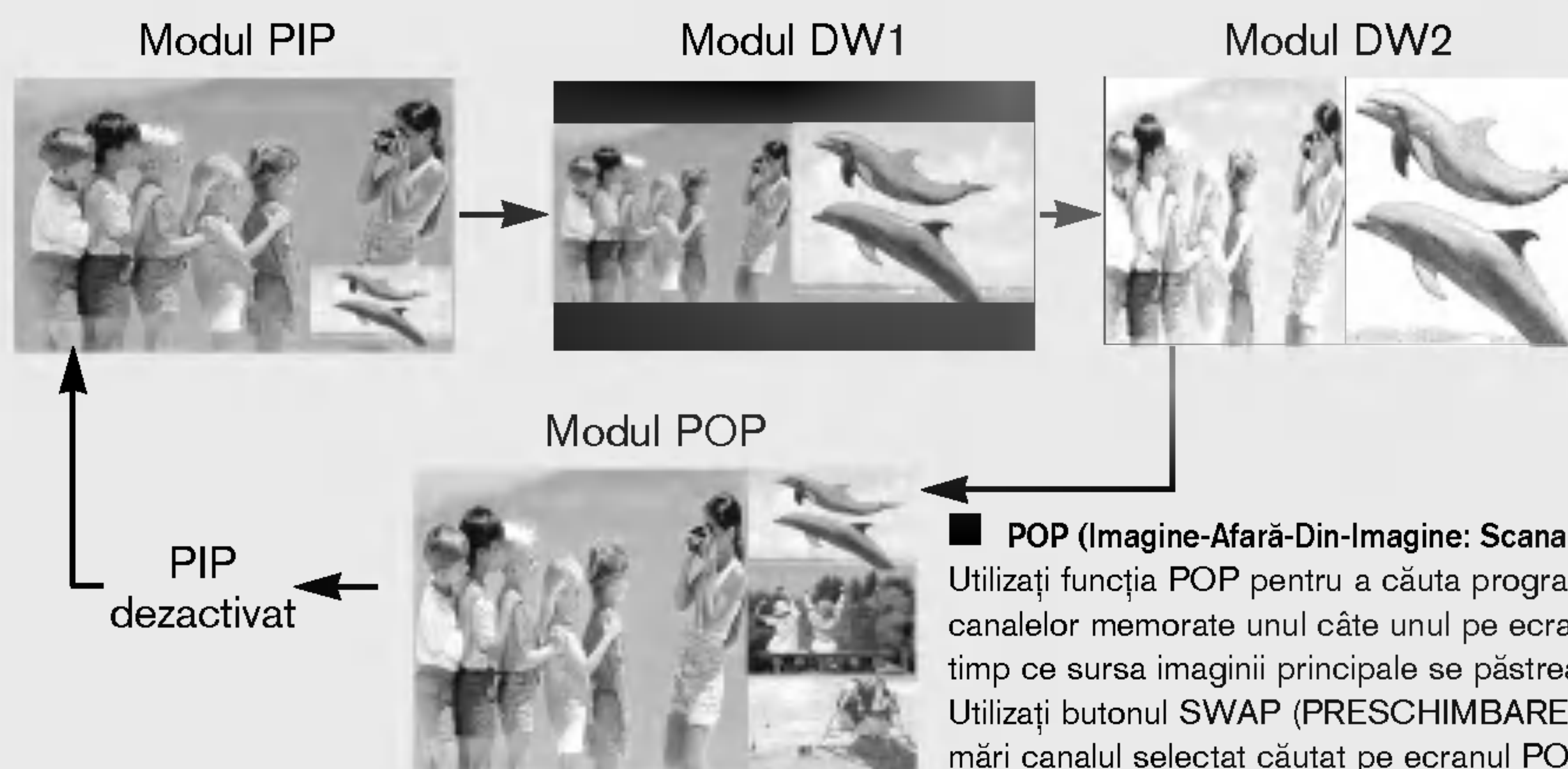

■ **POP (Imagine-Afară-Din-Imagine: Scanare programe)**
Utilizați funcția POP pentru a căuta programele tuturor canalelor memorate unul câte unul pe ecranul 3 POP, în timp ce sursa imaginii principale se păstrează.
Utilizați butonul SWAP (PRESCHIMBARE) pentru a mări canalul selectat căutat pe ecranul POP și pentru a-l viziona ca imagine principală.
Notă: Rulați funcția **Auto programme** (Programare automată) înainte de a utiliza modul POP.

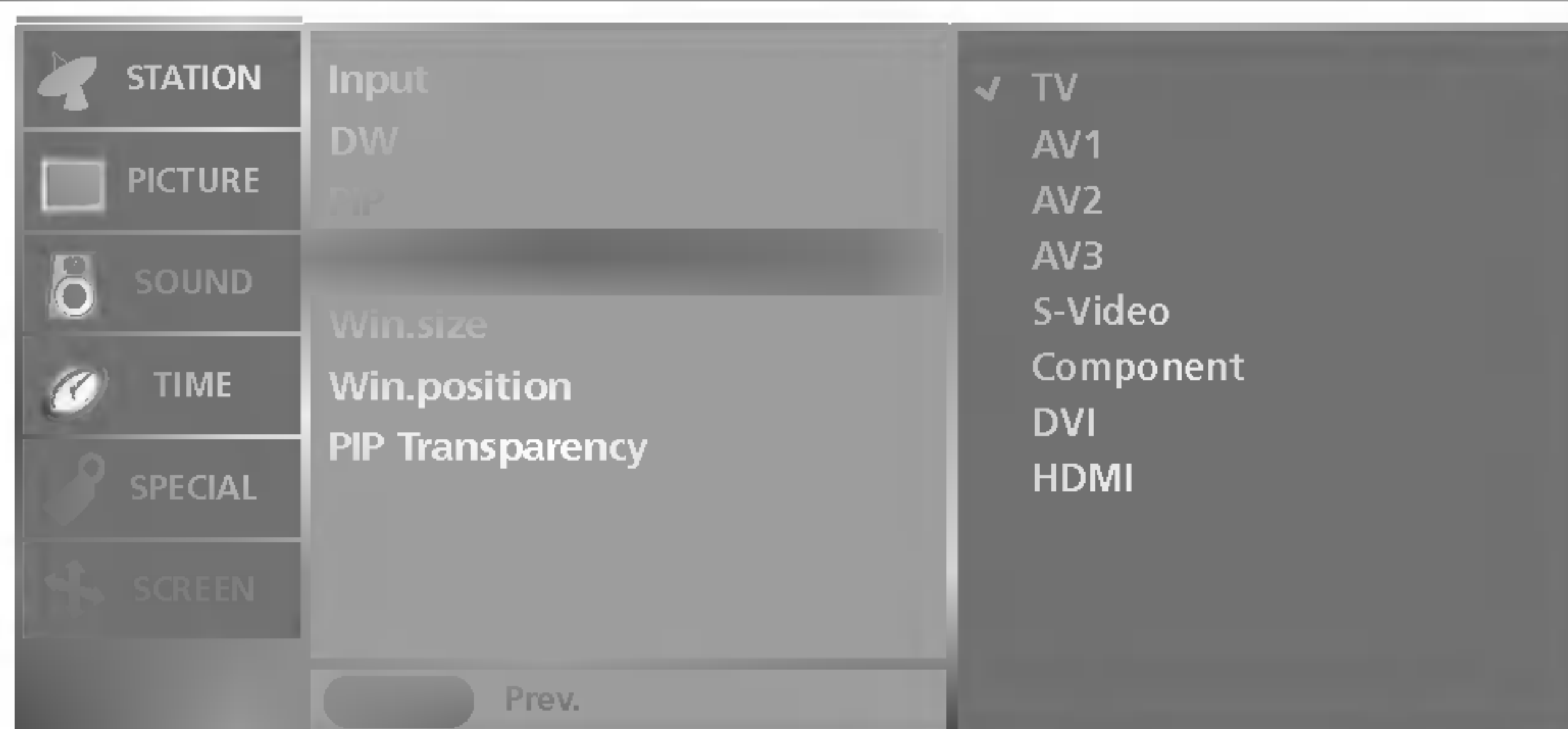
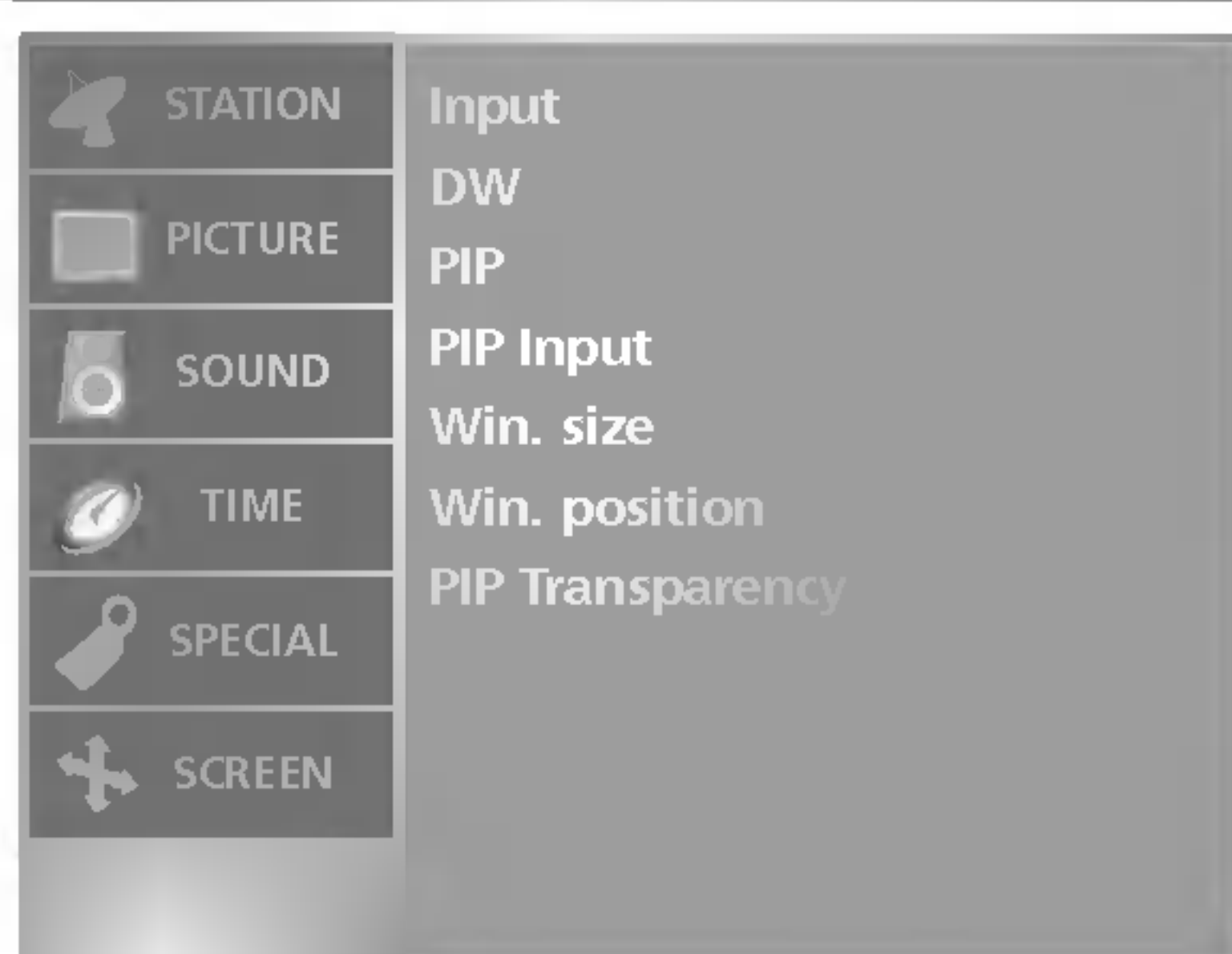

- Puteți, de asemenea, să selectați sursa de intrare dorită pentru imaginea secundară folosind butonul **PIP INPUT** (INTRARE PIP) al telecomenzii.

- 1 Apăsați butonul **MENU** și apoi butonul ▲ / ▼ pentru a selecta meniul **PIP/DW**.
- 2 Apăsați butonul ► și apoi butonul ▲ / ▼ pentru a selecta **PIP Input**.
- 3 Apăsați butonul ► și apoi butonul ▲ / ▼ pentru a selecta **TV, AV1, AV2, AV3, S-Video, Component, DVI, sau HDMI**.
- 4 Apăsați butonul **EXIT** pentru a reveni la vizionarea normală în modul TV.

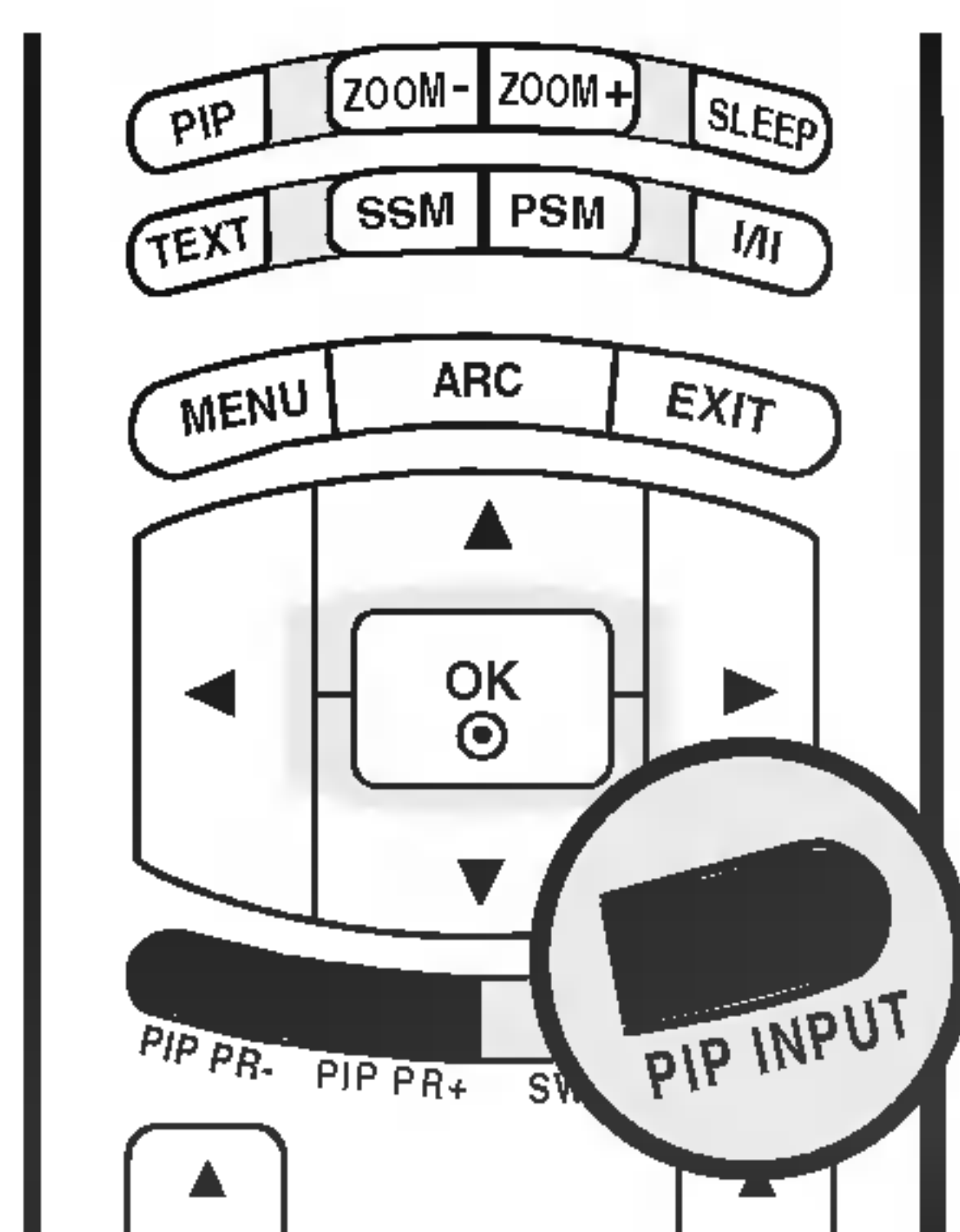

■ Apăsați butonul **PIP INPUT** (Intrare PIP) pentru a selecta sursa de intrare pentru imaginea secundară.

Imagine principală	Imagine secundară	
	PIP/DW	POP
TV	All (Toate, cu excepția TV)	X
AV1	All (Except AV1) (Toate, cu excepția AV1)	TV
AV2	All (Except AV2) (Toate, cu excepția AV2)	
AV3	All (Except AV3) (Toate, cu excepția AV3)	
S-Video	All (Except S-Video) (Toate, cu excepția S-Video)	
Component	All (Except Component) (Toate, cu excepția Component)	
DVI PC/DVI DTV	All (Except DVI, HDMI) (Toate, cu excepția DVI, HDMI)	
HDMI PC/HDMI DTV	All (Except DVI, HDMI) (Toate, cu excepția DVI, HDMI)	

X : nu este disponibil

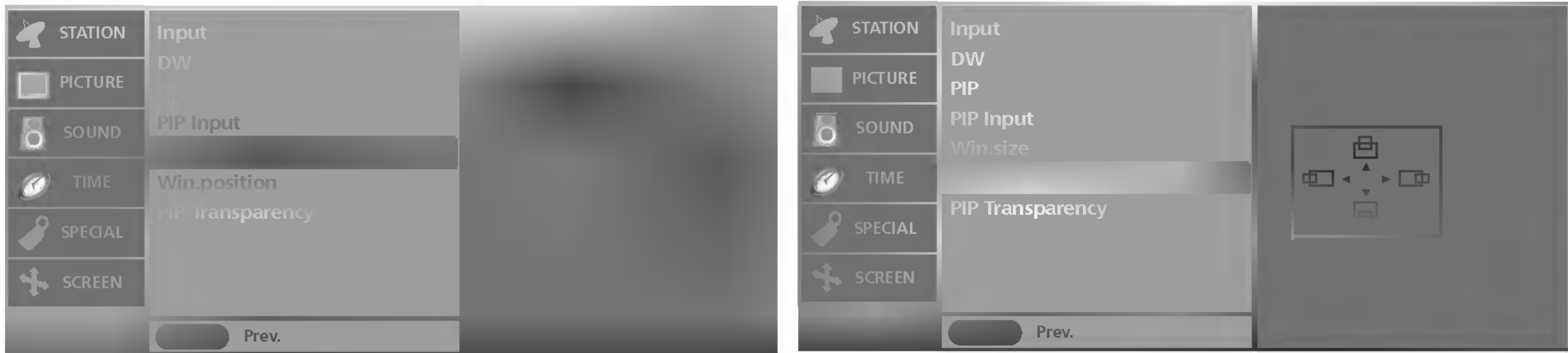

- Puteți, de asemenea, să reglați opțiunile **Win. size/Win. position** (Dimensiune fereastră/Poziție fereastră) utilizând butonul **SIZE/POSITION** (DIMENSIUNE/POZIȚIE) de pe telecomandă.

- 1 Apăsați butonul **MENU** și apoi butonul **▲ / ▼** pentru a selecta meniul **PIP/DW**.
- 2 Apăsați butonul **▶** și apoi butonul **▲ / ▼** pentru a selecta **Win. size** sau **Win. position**.
 - **Win. size** (Dimensiune fereastră) : Apăsați butonul **◀ / ▶** pentru a regla dimensiunea imaginii secundare.
 - **Win. position** (Poziție fereastră) : Apăsați butonul **▲ / ▼ / ◀ / ▶** până când obțineți poziția dorită.
- 3 Apăsați butonul **EXIT** pentru a reveni la vizionarea normală în modul TV.

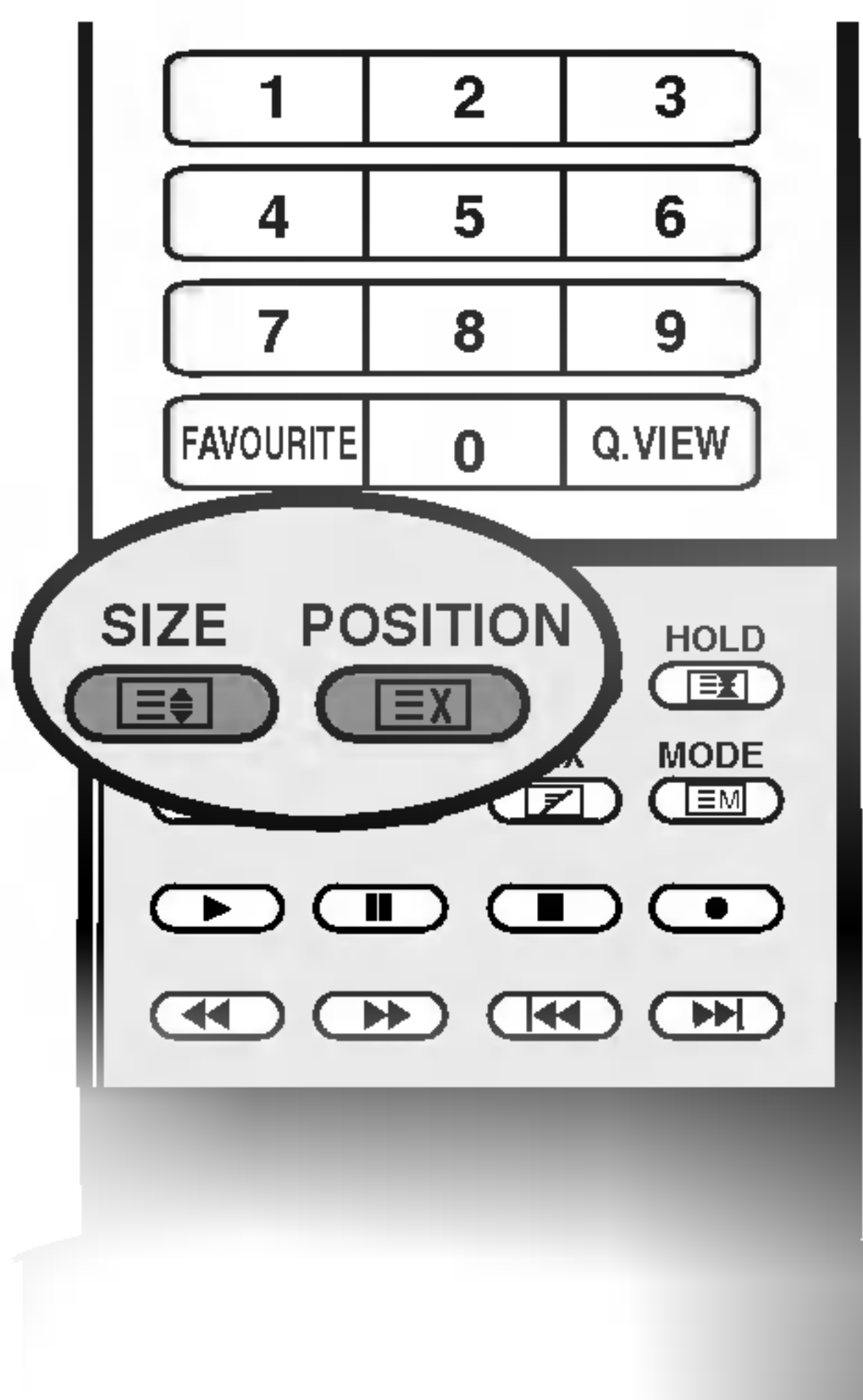

■ Reglarea dimensiunii imaginii secundare



Apăsați butonul **SIZE** (DIMENSIUNE) și apoi butonul **◀ / ▶** pentru a regla dimensiunea imaginii secundare. Dacă utilizați butonul **SIZE** (DIMENSIUNE) în modurile DW1 și DW2, imaginea principală și cea secundară sunt reglate simultan. Dacă utilizați butonul **SIZE** (DIMENSIUNE) în modul PIP este reglată imaginea secundară.

■ Deplasarea imaginii secundare (numai modul PIP)



Apăsați butonul **POSITION** (POZIȚIE). Apăsați repetat butonul **▲ / ▼ / ◀ / ▶** până când obțineți poziția dorită. Imaginea secundară se deplasează în direcția sus/jos sau stânga/dreapta.

Meniul PIP (Picture-In-Picture)/DW (Double Window) (Imagine-În-Imagine/Fereastră dublă)

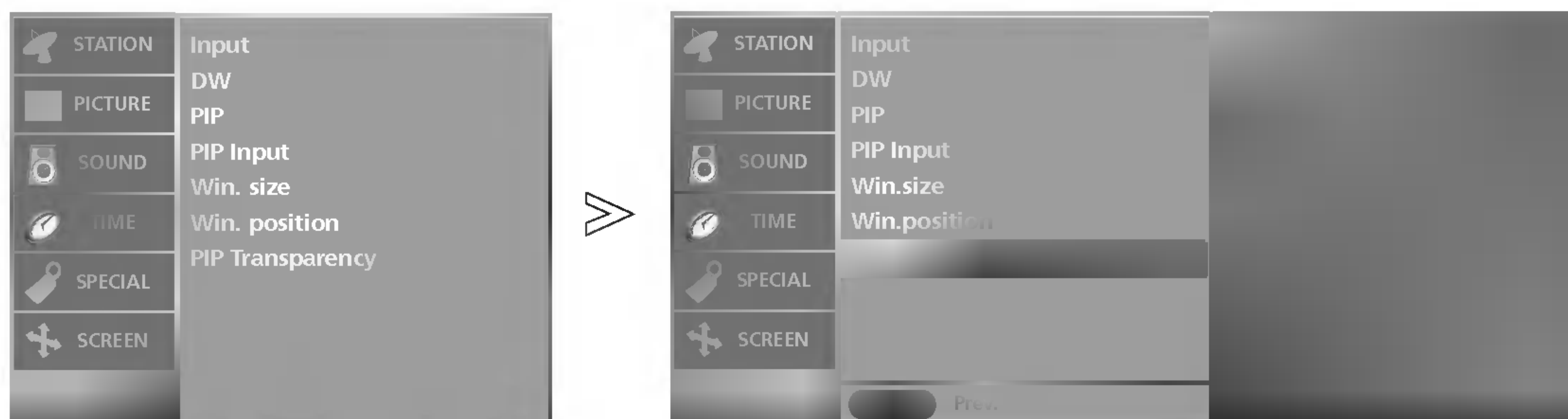

- Această funcție este utilizată pentru a face imaginea PIP mai clară sau mai opacă.

- 1 Apăsați butonul **MENU** și apoi butonul **▲ / ▼** pentru a selecta meniul **PIP/DW**.
- 2 Apăsați butonul **▶** și apoi butonul **▲ / ▼** pentru a selecta **PIP Transparency**.
- 3 Apăsați butonul **▶** și apoi butonul **◀ / ▶** pentru a efectua reglajele dorite.
 - Intervalul de reglare este cuprins între 0~10.
- 4 Apăsați butonul **EXIT** pentru a reveni la vizionarea normală în modul TV.

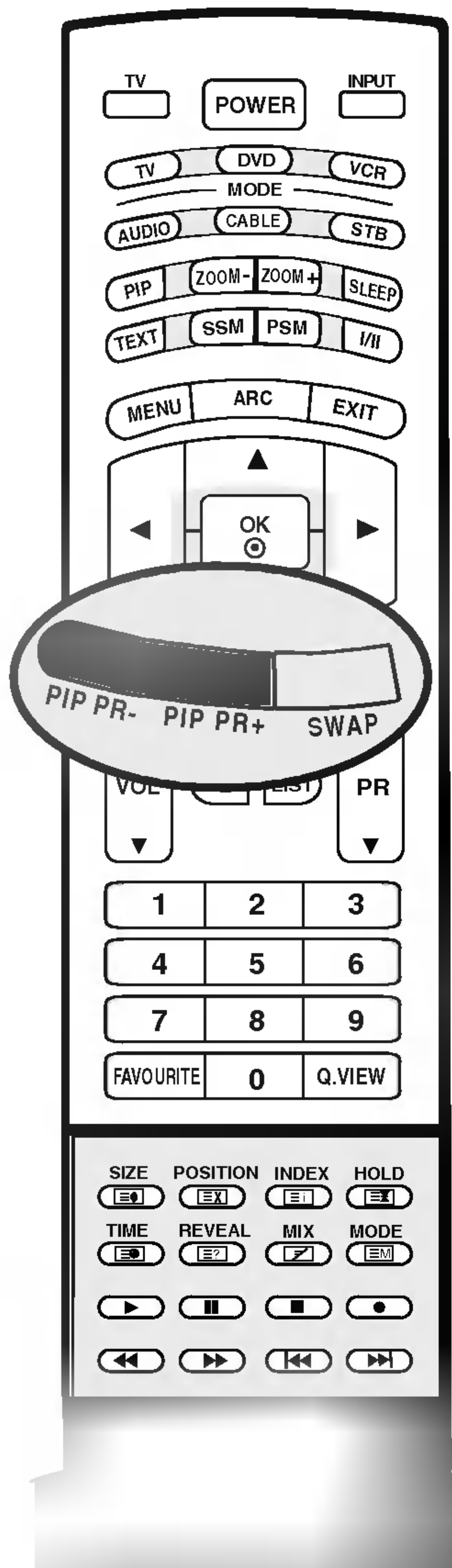

■ **Selectarea programului pentru imagini secundare**

Apăsați butonul **PIP PR +/-** pentru selectarea programului pentru imaginea secundară
 Numărul programului selectat este afișat sub numărul programului imaginii principale.

■ **Comutarea între imaginea principală și cea secundară**

Apăsați butonul **SWAP** (PRESCHIMBARE) pentru a schimba imaginea principală și cea secundară.

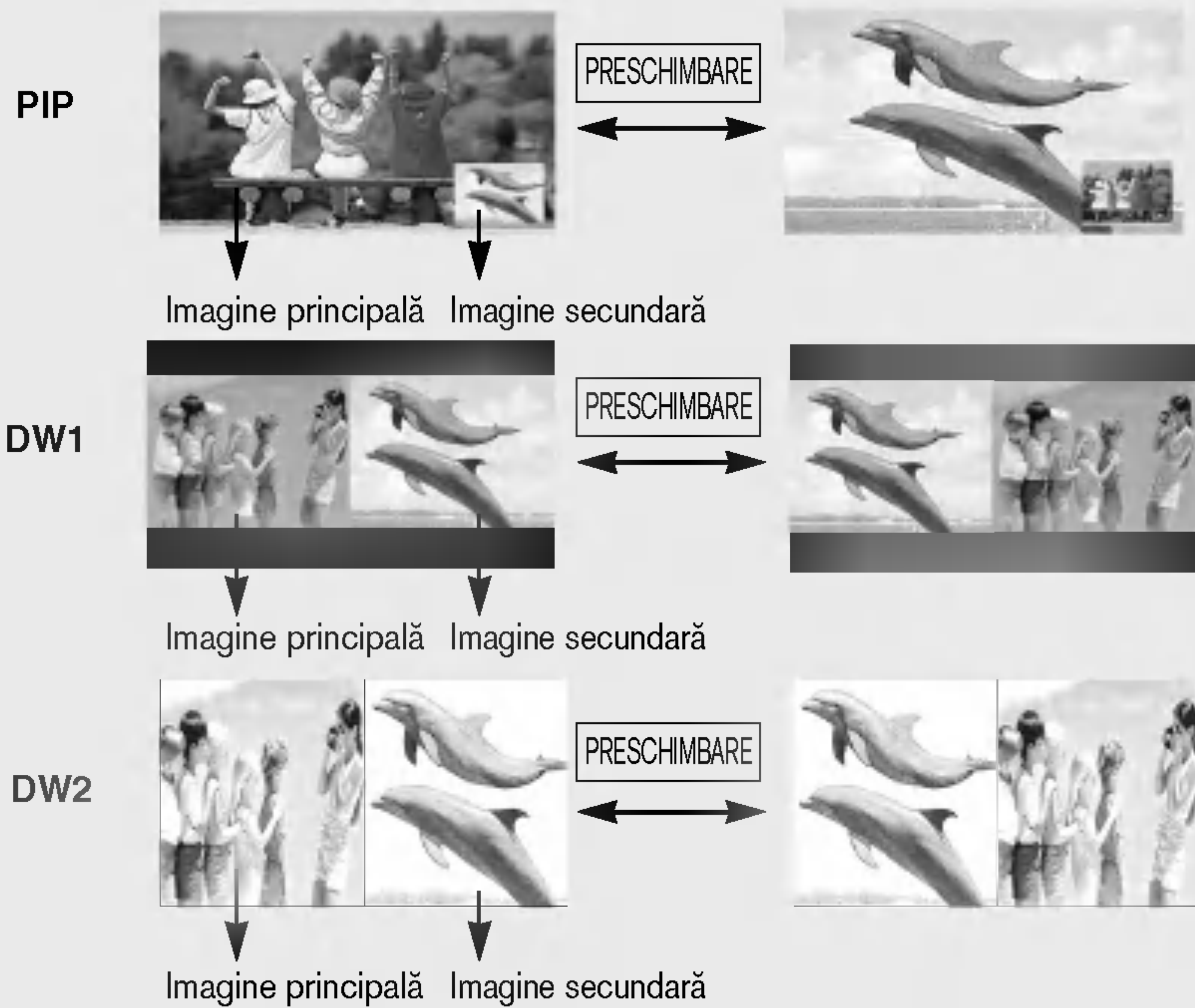

Observație

a. În unele cazuri în modul PIP/DW calitatea imaginii ar putea diferi între imaginea principală și cea secundară. Calitatea imaginii secundare ar putea părea scăzută prin comparație cu cea a imaginii principale.

Teletextul

Teletextul reprezintă o funcție opțională, deci numai un monitor prevăzut cu sistem teletext va putea recepționa teletext.

Teletextul este un serviciu gratuit difuzat de majoritatea stațiilor TV, serviciu care oferă informații de ultimă oră despre evenimente (știri), vreme, programele TV, prețul acțiunilor și multe altele.

Decodorul teletext al acestui monitor acceptă sistemele SIMPLE, TOP și FASTEXT. Sistemul SIMPLE (teletextul standard) constă dintr-un număr de pagini care se selectează prin introducerea directă a numărului de pagină. Sistemele TOP (teletext cu funcții de selecție complexe) și FASTEXT (teletext cu funcții de selecție complexe și cu indexarea paginilor pentru optimizarea căutării) reprezintă metode mai moderne care permit selectarea rapidă și ușoară a informațiilor de tip teletext.

Activarea / dezactivarea teletextului

Apăsați butonul **TEXT** pentru a comuta la modul teletext. Pe ecran apare pagina inițială sau ultima pagină.

În antet sunt afișate două numere de pagină, numele stației TV, data și ora. Primul număr de pagină reprezintă selecția efectuată de dumneavoastră, iar al doilea reprezintă pagina afișată în momentul respectiv.

Apăsați butonul **TEXT** pentru a dezactiva modul teletext. Monitorul revine în modul anterior de lucru.

Sistemul SIMPLE

■ Selectarea paginii

1. Introduceți numărul de pagină dorit, ca număr de trei cifre, cu ajutorul butoanelor numerice. Dacă în timpul tastării introduceți un număr eronat, completați-l la trei cifre și apoi introduceți numărul de pagină corect.
2. Butonul **PR ▲ / ▼** poate fi utilizat pentru a selecta pagina precedentă sau pagina următoare.

■ Programarea butoanelor colorate în modul LIST (listare)

Dacă monitorul se află într-unul din modurile SIMPLE, TOP sau FASTEXT, apăsați butonul **EM** pentru a comuta la modul LIST. Patru numere de pagini teletext selectate de dumneavoastră pot fi codificate prin culori și pot fi selectate cu ușurință prin apăsarea butonului colorat corespunzător aflat pe telecomandă.

1. Apăsați un buton colorat.
2. Selectați, cu ajutorul butoanelor numerice, pagina pe care doriți să o programați.
3. Apăsați butonul **OK**. Pagina selectată este memorată în timp ce numărul de pagină selectat clipește o singură dată. Din acest moment, puteți selecta această pagină utilizând butonul colorat care i-a fost asociat.
4. Celelalte trei butoane colorate se programează în aceeași manieră.

Sistemul TOP (opțiune)

Ghidul utilizatorului afișează în partea de jos a ecranului patru câmpuri colorate în culorile roșu, verde, galben și albastru. Câmpul galben indică grupul următor, iar câmpul albastru indică blocul următor.

■ Selectarea blocurilor / grupurilor / paginilor

1. Cu ajutorul butonului albastru puteți trece de la un bloc la altul.
2. Utilizați butonul galben pentru a trece la grupul următor cu defilare automată la blocul următor.
3. Utilizați butonul verde pentru a trece la pagina următoare cu defilare automată la grupul următor. Ca alternativă, puteți utiliza butonul **PR ▲**.
4. Butonul roșu permite revenirea la selecția anterioară.
Ca alternativă, puteți utiliza butonul **PR ▼**.

■ Selectarea directă a paginii

Similar modului teletext SIMPLE, puteți selecta o pagină în modul TOP prin introducerea unui număr de trei cifre utilizând butoanele numerice.

Sistemul FASTEXT

Paginile teletext sunt codificate cu culori în partea de jos a ecranului și se selectează prin apăsarea butonului colorat corespunzător.

■ Selectarea paginii

1. Apăsați butonul  pentru a selecta pagina de index.
2. Puteți selecta, cu ajutorul butoanelor colorate, paginile care sunt codificate cu culori în partea de jos a ecranului.
3. Similar modului teletext SIMPLE, puteți selecta o pagină în modul FASTEXT prin introducerea unui număr de trei cifre utilizând butoanele numerice.
4. Butonul PR ▲ / ▼ poate fi utilizat pentru a selecta pagina precedentă sau pagina următoare.

Funcții teletext speciale

REVEAL (afișarea informațiilor ascunse)

Apăsați acest buton pentru a afișa informațiile ascunse, ca de exemplu soluțiile ghicitorilor sau jocurilor de puzzle. Apăsați din nou acest buton pentru a ascunde din nou informațiile.

SIZE (mărime)



Dublează înălțimea textului.

Apăsați acest buton pentru a mări textul din jumătatea superioară a paginii.

Apăsați din nou acest buton pentru a mări textul din jumătatea inferioară a paginii.

Apăsați din nou acest buton pentru a reveni la afișarea normală.

UPDATE (actualizare)

Afișează pe ecran o imagine TV în timp ce așteaptă selecția unei noi pagini teletext. În colțul din stânga sus al ecranului se afișează . Atunci când este disponibilă pagina actualizată, afișajul dispare și se afișează  în loc numărul paginii. Apăsați acest buton pentru a vedea pagina teletext actualizată.

HOLD (dezactivarea schimbării automate a paginii)

Oprește schimbarea automată a paginii care s-ar produce dacă pagina teletext constă din două sau mai multe sub-pagini. Pe ecran, sub ceasul afișat, sunt afișate de obicei numărul de sub-pagini și numărul sub-paginii afișate. Atunci când apăsați acest buton, simbolul de stop (oprire) este afișat în colțul din stânga sus al ecranului și modificarea automată a paginii este dezactivată.

Pentru a continua, apăsați din nou acest buton.

MIX (afișare simultană)

Afișează paginile teletext suprainprintate peste imaginea TV.

Pentru a ascunde imaginea TV, apăsați din nou acest buton.

TIMP

Atunci când urmăriți un program TV, apăsați acest buton pentru a afișa ceasul în colțul din dreapta sus al ecranului. Pentru a ascunde ceasul, apăsați din nou acest buton. În modul teletext, apăsați acest buton pentru a selecta un număr de sub-pagină. Numărul de sub-pagină este afișat în partea de jos a ecranului. Pentru a păstra sau a modifica sub-pagina, apăsați butonul roșu, butonul verde, butonul ▲ / ▼ sau butoanele numerice.

Apăsați din nou pentru a termina această funcție.

Referințe

Rezolvarea problemelor

Sistemul nu funcționează normal.	
Telecomanda nu funcționează	<ul style="list-style-type: none"> • Verificați dacă nu se găsește vreun obiect între produs și telecomandă, care ar putea bloca semnalul. • Verificați dacă bateriile sunt corect instalate (+ la +, - la -)? • Verificați dacă modul de operare este corect: TV, VCR etc.? • Instalați baterii noi.
Alimentarea produsului este oprită subit	<ul style="list-style-type: none"> • verificați dacă nu este setat programul TIMER • Verificați setările de tensiune. Sursa de curent este întreruptă. • Nu vedeți nici un fele de emisiune pe canalul setat cu funcția Auto off activată.

Funcția video nu funcționează.	
Nu aveți imagine și nu auziți sunetul	<ul style="list-style-type: none"> • Verificați dacă produsul este pornit. • Încercați alt canal. Problema ar putea fi a canalului de emisie. • Cablul de alimentare este introdus în priză de curent electric din perete? • Verificați direcția și / sau localizarea antenei. • Verificați priză de curent electric din perete, introduceți cablul de alimentare al altui produs în priză unde produsul a fost conectat.
Imaginea apare încet după pornire	<ul style="list-style-type: none"> • Aceasta este normal, imaginea poate apărea încet în timpul procedurii de pornire. Rugăm contactați echipa de service dacă imaginea nu apare după cinci minute.
Nu se vede culoarea, sau imaginea este slabă, sau nu se vede imaginea	<ul style="list-style-type: none"> • Corectați opțiunea Culoare în meniul opțiunilor. • Păstrați distanța necesară între produs și video – recorder. • Încercați alt canal. Problema ar putea fi a canalului de emisie. • Cablurile video sunt instalate adecvat? • Activați oricare dintre funcții pentru a revenii la luminozitatea imaginii.
Apar bare orizontale /verticale, sau imaginea tremură	<ul style="list-style-type: none"> • Verificați dacă nu sunt interferințe locale, ca de pildă alt aparat electric sau o unealtă de putere mare.
Anumite canale sunt recepționate mai slab	<ul style="list-style-type: none"> • Stația de emisie sau operatorul de cablu are probleme, încercați să prindeți alt program. • Semnalul stației de emisie este slab, reorientați antena pentru a recepționa programele mai slabe. • Verificați prezența surselor care pot crea interferințe.
Linii sau pătrățele în imagine	<ul style="list-style-type: none"> • Verificați antena (Schimbați direcția antenei).

Funcția audio nu funcționează.	
Imaginea este OK dar nu se aude sunetul	<ul style="list-style-type: none"> • Apăsați butonul VOL sau VOLUM. • Sunetul este pe MUTE? - Apăsați butonul MUTE. • Încercați alt canal. Problema ar putea fi a canalului de emisie. • Cablurile audio sunt instalate adecvat? • Verificați dacă TV Speaker (Difuzor TV) este On (Activat) în meniul SOUND (SUNET).
Nu se aude nici un sunet din difuzoare.	<ul style="list-style-type: none"> • Corectați opțiunea Balans în meniul opțiunilor.
Sunete neobișnuite se aud din interiorul produsului	<ul style="list-style-type: none"> • o schimbare a umidității mediului ambiant poate duce la zgomote neobișnuite când produsul este pornit sau oprit; aceasta nu indică vreo avarie a produsului.

Este o problemă în modul PC. (Se aplică doar pentru clasa PC)	
Semnalul este în afara limitelor.	<ul style="list-style-type: none"> • Corectați rezoluția, frecvența orizontală sau frecvența verticală. • Verificați dacă mufa cablului de conectare este conectată sau nu este slăbită. • Verificați sursa semnalului.
Benzi sau bare verticale pe fundal, distorsie orizontală și poziție greșită	<ul style="list-style-type: none"> • Lucrați cu auto – configurația pentru a modifica ceasul, faza sau poziția H/V.
Culoarea ecranului nu este stabilă sau este unitară	<ul style="list-style-type: none"> • Verificați cablul de intrare a semnalului. • Reinstalați cardul PC video.

Specificații produs

Alimentare cu tensiune	32LX1R**/32LX2R** : CA 100-240V~ 50/60Hz 2,0A 26LX1R**/26LX2R** : CA 100-240V~ 50/60Hz 1,5A
Consum	32LX1R**/32LX2R** : 140W 26LX1R**/26LX2R** : 115W
Sistem TV	PAL/SECAM B/G/D/K, PAL I/II, SECAM L/L'
Acoperire programe	VHF: E2 ~ E12, UHF: E21 ~ E69, CATV: S1 ~ S20, HYPER: S21 ~ S47
Impedanță antenă externă	75 Ω

• Specificațiile de mai sus pot fi schimbate fără înștiințare prealabilă, pentru îmbunătățirea calității.

Referințe

Programarea telecomenzii

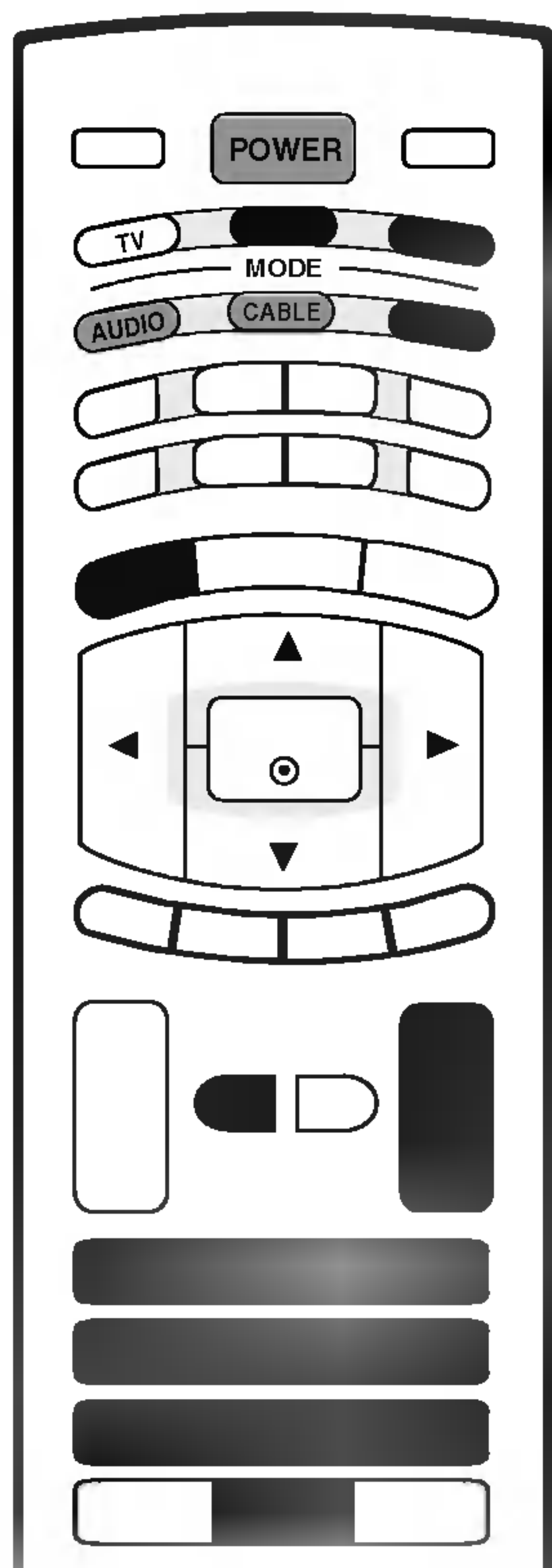

Telecomanda este multi-brand sau universală. Poate fi programată să opereze majoritatea aparatelor controlabile de la distanță ai altor producători.

Rețineți că telecomanda s-ar putea să nu controleze toate modelele altor mărci.

1. Testați telecomanda.
Pentru a afla dacă telecomanda poate controla un aparat fără programare, porniți aparatul, cum ar fi un VCR și apăsați butonul corespunzător (de exemplu **DVD** sau **VCR**) de pe telecomandă, în timp ce o îndreptați spre aparat. Testați butoanele **POWER** (ALIMENTARE) și **PR ▲ / ▼** pentru a vedea dacă aparatul răspunde la comenzi. Dacă nu, telecomanda necesită programare pentru a controla aparatul.
2. Porniți aparatul ce urmează să fie programat, după care apăsați butonul **MODE** (MOD) corespunzător pe telecomandă (de exemplu **DVD** sau **VCR**). Butonul pentru telecomandă al aparatului corespunzător este aprins.
3. Apăsați butoanele **MENU** și **MUTE** simultan, telecomanda fiind pregătită pentru programarea codului.
4. Introduceți un cod format din cifre, folosindu-vă de butoanele numerotate ale telecomenzii. Codurile numerice de programare pentru aparatul corespunzător pot fi găsite la următoarele pagini. Din nou, dacă codul se dovedește corect, aparatul se va opri.
5. Apăsați butonul **MENU** pentru a memora codul.
6. Testați funcțiile telecomenzii pentru a vă asigura că aparatul răspunde la comenzi. În caz contrar, repetați procedura de la pasul 2.

Coduri de programare

■ VCRs

Marcă	Coduri	Marcă	Coduri	Marcă	Coduri	Marcă	Coduri
AIWA	034	KENWOOD	014 034 039 043	PORTLAND	108	TATUNG	039 043
AKAI	016 043 046 124		047 048	PULSAR	072	TEAC	034 039 043
	125 146	LG (GOLDSTAR)	001 012 013 020	QUARTZ	011 014	TECHNICS	031 033 070
AMPRO	072		101 106 114 123	QUASAR	033 066 075 145	TEKNIKA	019 031 033 034
ANAM	031 033 103	LLOYD	034	RCA	013 020 033 034		101
AUDIO DYNAMICS	012 023 039 043	LXI	003 009 013 014		040 041 062 063	THOMAS	034
BROKSONIC	035 037 129		017 034 101 106		107 109 140 144	TMK	006
CANON	028 031 033	MAGIN	040	REALISTIC	145 147	TOSHIBA	008 013 042 047
CAPEHART	108	MAGNAVOX	031 033 034 041		003 008 010 014		059 082 112 131
CRAIG	003 040 135		067 068		031 033 034 040	TOTEVISION	040 101
CURTIS MATHES	031 033 041	MARANTZ	012 031 033 067		053 054 101	UNITECH	040
DAEWOO	005 007 010 064		069	RICO	058	VECTOR RESEARCH	012
	065 108 110 111	MARTA	101	RUNCO	148	VICTOR	048
	112 116 117 119	MATSUI	027 030	SALORA	014	VIDEO CONCEPTS	012 034 046
DAYTRON	108	MEI	031 033	SAMSUNG	032 040 102 104	VIDEOSONIC	040
DBX	012 023 039 043	MEMOREX	003 010 014 031		105 107 109 112	WARDS	003 013 017 024
DYNATECH	034 053		033 034 053 072		113 115 120 122		031 033 034 040
ELECTROHOME	059		101 102 134 139		125		053 054 131
EMERSON	006 017 025 027	MGA	045 046 059	SANSUI	022 043 048 135	YAMAHA	012 034 039 043
	029 031 034 035	MINOLTA	013 020	SANYO	003 007 010 014	ZENITH	034 048 056 058
	036 037 046 101	MITSUBISHI	013 020 045 046		102 134		072 080 101
	129 131 138 153		049 051 059 061	SCOTT	017 037 112 129		
FISHER	003 008 009 010		151		131		
FUNAI	034	MTC	034 040	SEARS	003 008 009 010		
GE	031 033 063 072	MULTITECH	024 034		013 014 017 020		
	107 109 144 147	NEC	012 023 039 043		031 042 073 081		
GO VIDEO	132 136		048		101		
HARMAN KARDON	012 045	NORDMENDE	043	SHARP	031 054 149		
HITACHI	004 018 026 034	OPTONICA	053 054	SHINTOM	024		
	043 063 137 150	PANASONIC	066 070 074 083	SONY	003 009 031 052		
INSTANTREPLAY	031 033		133 140 145		056 057 058 076		
JCL	031 033	PENTAX	013 020 031 033		077 078 149		
JCPENNY	012 013 015 033		063	SOUNDESIGN	034		
	040 066 101	PHILCO	031 034 067	STS	013		
JENSEN	043	PHILIPS	031 033 034 054	SYLVANIA	031 033 034 059		
JVC	012 031 033 043		067 071 101		067		
	048 050 055 060	PILOT	101	SYMPHONIC	034		
	130 150 152	PIONEER	013 021 048	TANDY	010 034		

■ AUDIO

Marcă	Coduri	Marcă	Coduri	Marcă	Coduri	Marcă	Coduri
AIWA	014 028 070 096	INKEL	037 058 062 069	MARANTZ	002 018 020 025	SANYO	019 083 234
	125 129 139 229		078 079 095 121		034 041 081 090	SCOTT	106 186
	230		122 149 150 151		097 112	SHARP	031 032 051 052
AKAI	163		152 153 154 155	MEMOREX	107		072 082 117 119
ANAM	003 014 017 023		157 158 159 160	NAD	046		156 184 199 200
	059 106 189 216		189 207 222 224	ONKYO	013 040 041 047		206 209
	217 235 236		225 226 227 243		048 056 057 132	SHERWOOD	005 006 158
BURMECTER	252		247		133 140	SONY	044 045 109 114
CARVER	086	KEC	185 186 187	OPTIMUS	158		118 126 248 249
CLARION	199	KENWOOD	038 050 067 089	PANASONIC	007 033 064 113	TAEKWANG	012 020 073 074
DAEWOO	027 053 060 084		170 171 197 206		142 220 241 251		076 077 105 161
	102 148 198 221		215 222	PENNEY	104		162 163 164 165
DENON	015 075 130 143	KOHEL	030	PHILIPS	026 112 143		166 167 168 169
FANTASIA	071	NAD	045 046	PIONEER	039 042 043 063		205 231 233 242
FINEARTS	022	LOTTE	014 016 036 098		065 091 093 094	TEAC	010 085 106 136
FISHER	089 099		100 172 173 174		115 123 127 250		185 187 237
LG (GOLDSTAR)	001 021 024 029		175 176 177 178	QUASAR	113	TECHNICS	101 113 128 134
	087 107 108 110		179 180 181 183	RCA	080		147 218
	190 191 192 210		201 202 208 213	RCX	092	TOSHIBA	137
	211 212 239		214 219 223 232	REALISTIC	103 106	THE	061
HAITAI	034 035 188 222		238 240	SAMSUNG	124 145 146 182	VICTOR	088 131
HARMAN/KARDON	068	LXI	103		193 194 195 203	WARDS	089
JVC	004 013 141	MAGNAVOX	111		204 244 245 246	YAMAHA	054 055 066 092
MCS	104	MCINTOSH	049	SANSUI	011 135 138 144		199

Referințe

Coduri de programare

■ DVD

Marcă	Coduri	Marcă	Coduri	Marcă	Coduri	Marcă	Coduri
APEX DIGITAL	022	MAGNAVOX	013	PHILIPS	013	SONY	007
DENON	020 014	MARANTZ	024	PIONEER	004 026	THOMPSON	005 006
GE	005 006	MITSUBISHI	002	PROCEED	021	TOSHIBA	019 008
HARMAN KARDON	027	NAD	023	PROSCAN	005 006	YAMAHA	009 018
JVC	012	ONKYO	008 017	RCA	005 006	ZENITH	010 016 025
LG (GOLDSTAR)	001 010 016 025	PANASONIC	003 009	SAMSUNG	011 015		

■ CABLU

Marcă	Coduri	Marcă	Coduri	Marcă	Coduri	Marcă	Coduri
ABC	003 004 039 042	GOLDEN CHANNEL	030	PHILIPS	006 012 013 020	SPRUCER	047 078
	046 052 053	HAMLIN	049 050 055		065 085 090	STARCOM	002 004 008 009
AJIN	112	HITACHI	052 055	PIONEER	034 051 052 063	STARGATE	008 030
ANTRONIK	014	HOSPITALITY	070 077		076	TADIRAN	030
ARCHER	005 007 014 024	JERROLD	002 003 004 008	PRUCER	059	TAEKWANG	110
CABLE STAR	026		009 010 052 069	PTS	011 048 071 072	TAIHAN	105
CENTURION	092		074		073 074	TANDY	017
CENTURY	007	LG (GOLDSTAR)	001 106 101 005	PULSAR	100	TEXSCAN	029
CITIZEN	007	M-NET	037	RCA	047	TOCOM	039 040 056
COLOUR VOICE	065 090	MACOM	033	REGAL	049 050	TOSHIBA	100
COMBANO	080 081	MAGNAVOX	010 012 064 079	REGENCY	057	UNIKA	007 014 024
COMTRONICS	019 030	MEMOREX	100	REMBRANT	025	UNITED CABLE	004 053
DIAMOND	023	MOVIE TIME	028 032	SAMSUNG	102 107 030 068	UNIVERSAL	005 007 014 024
EAGLE	020 030 040	NSC	015 028 038 071	SCIENTIFIC ATLANTA	003 011 041 042		026 027 032 035
EASTERN	057 062 066		073		043 045 046	VIEWSTAR	012 015 018 086
ELECTRICORD	032	OAK	016 031 037 053	SHERITECH	022		087 088 089
GE	072	PANASONIC	044 047	SIGNAL	030	ZENITH	100 114 060 093
GEMINI	008 022 025 054	PARAGON	100	SIGNATURE	052		
GI	052 074	POST NEWS WEEK	016	SL MARX	030		

■ STB

Marcă	Coduri	Marcă	Coduri	Marcă	Coduri	Marcă	Coduri
ALPHASTAR DSR	123	EUROPLUS	114	MACOM	010 059 063 064	SATELLITE SERVICE CO	028 035 047 057
AMPLICA	050	FUJITSU	017 021 022 027		065		085
BIRDVIEW	051 126 129		133 134	NEXTWAVE	028 124 125	SONY	103
CHANNEL MASTER	013 014 015 018	GENERAL INSTRUMENT	003 004 016 029	NORSAT	069 070	STARCAST	041
	036 055		031 059 101	PAGE SKY SATELLITE	143	SUPER GUIDE	020 124 125
CHAPARRAL	008 009 012 077	HITACHI	139 140	PANASONIC	060 142	TEECOM	023 026 075 087
CITOH	054	HOUSTON TRACKER	033 037 039 051	PANSAT	121		088 090 107 130
CURTIS MATHES	050 145		057 104	PERSONAL CABLE	117		137
DRAKE	005 006 007 010	HUGHES	068	PHILIPS	071	TOSHIBA	002 127
	011 052 112 116	JANIEL	060 147	PICO	105	UNIDEN	016 025 042 043
	141	JERROLD	061	PRESIDENT	019 102		044 045 048 049
DX ANTENNA	024 046 056 076	KATHREIN	108	PRIMESTAR	030 110 111		078 079 080 086
ECHOSTAR	038 040 057 058	LEGEND	057	PROSAT	072		101 135 136
	093 094 095 096	LG (GOLDSTAR)	001	RCA	066 106	VIEWSTAR	115
	097 098 099 100	LUTRON	132	REALISTIC	043 074	WINEGARD	128 146
	122	LUXOR	062 144	SAMSUNG	123	ZENITH	081 082 083 084
ELECTRO HOME	089	MEMOREX	057	SCIENTIFIC ATLANTA	032 138		091 120

Coduri IR

Cum se conectează

- ▶ Conectați telecomanda cu fir la portul pentru telecomandă de pe televizor

Coduri IR pentru telecomandă

- ▶ **Modulația de ieșire**
Puls unic, modulat cu semnal de 37.917KHz la 455KHz.

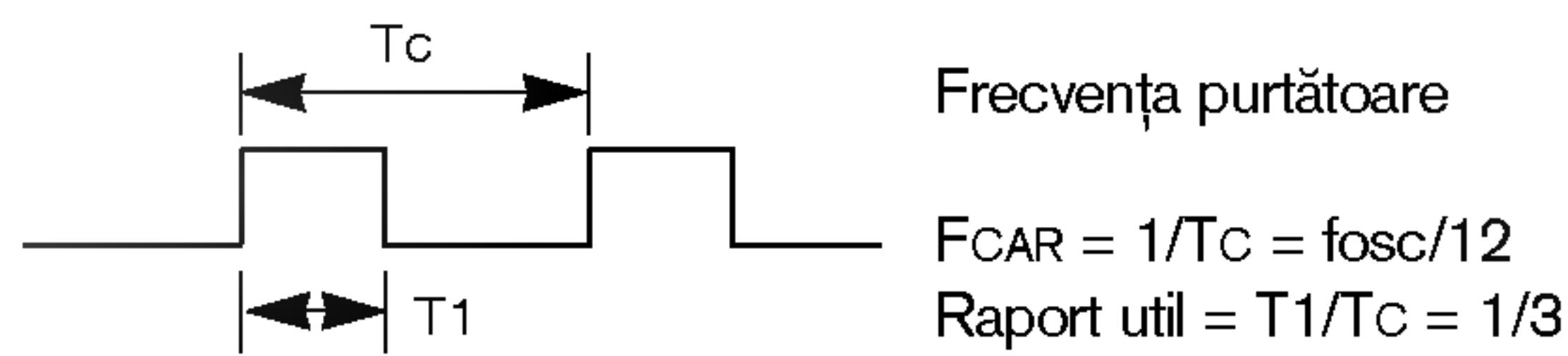

- ▶ **Configurarea cadrului**

- Primul cadru

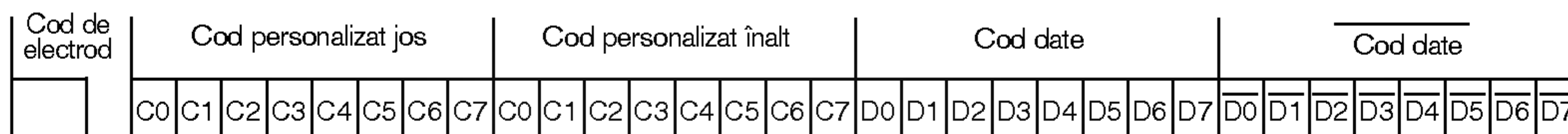

- Cadru de repetare

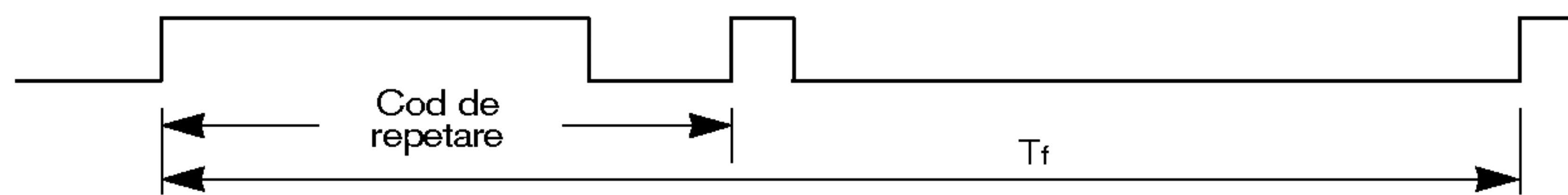

- ▶ 0 Cod de electrod

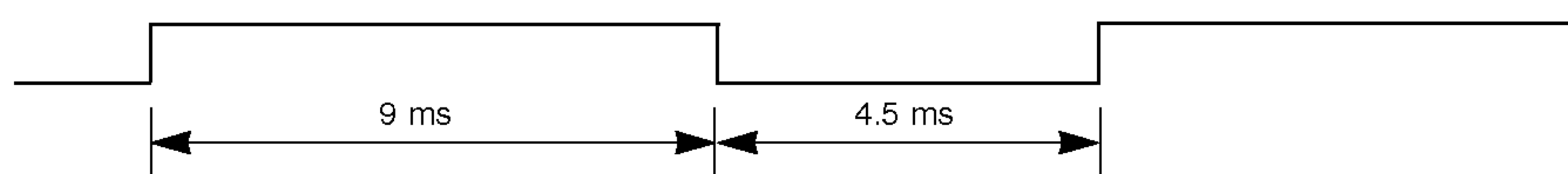

- ▶ Cod de repetare

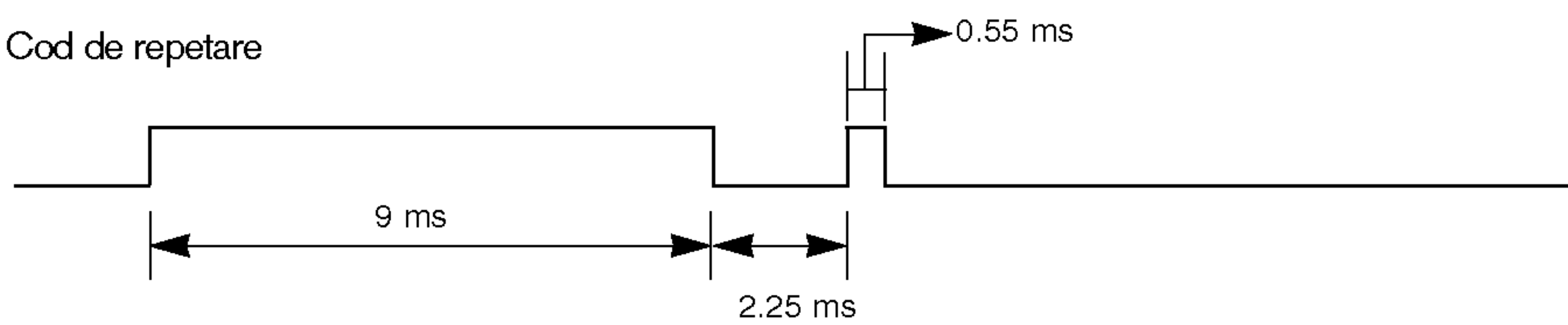

- ▶ **Descrierea biților**

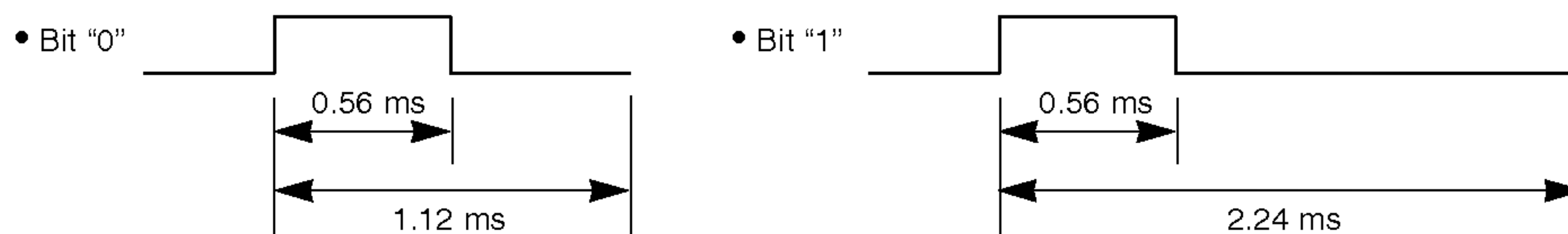

- ▶ **Interval de cadru: T_f**

Modulația este transmisă atâta timp cât butonul este apăsat.

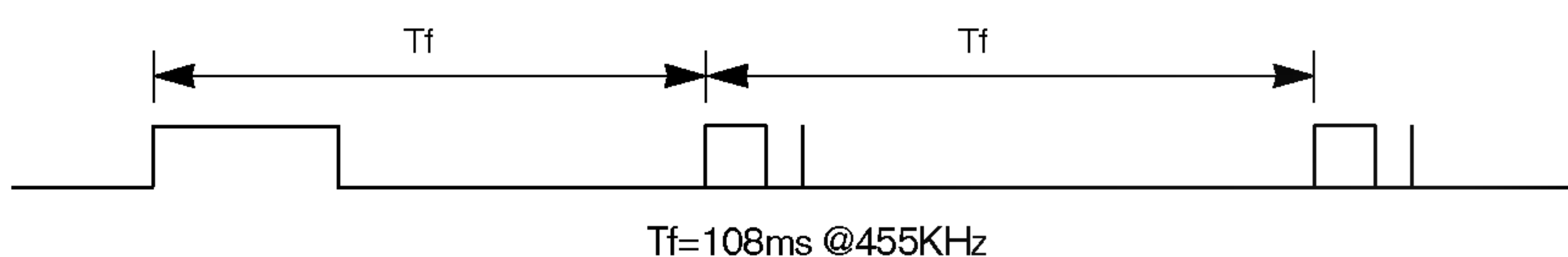

Referințe

Coduri IR

Cod (Hex)	Funcție	Observație
0F	TV	Buton de telecomandă
08	POWER	Buton de telecomandă
0B	INPUT	Buton de telecomandă
C4	ALIMENTARE PORNITĂ	Cod IR discret (numai Alimentare Pornită)
C5	ALIMENTARE OPRITĂ	Cod IR discret (numai Alimentare Oprită)
60	PIP	Buton de telecomandă
5D	ZOOM-	Buton de telecomandă
5C	ZOOM+	Buton de telecomandă
0E	SLEEP	Buton de telecomandă
20	TEXT	Buton de telecomandă
52	SSM	Buton de telecomandă
4D	PSM	Buton de telecomandă
0A	I/II	Buton de telecomandă
43	MENU	Buton de telecomandă
79	ARC	Buton de telecomandă
5B	EXIT	Buton de telecomandă
07	◀	Buton de telecomandă
06	▶	Buton de telecomandă
40	▲	Buton de telecomandă
41	▼	Buton de telecomandă
44	OK	Buton de telecomandă
72	PIP PR-	Buton de telecomandă
71	PIP PR+	Buton de telecomandă
63	SWAP	Buton de telecomandă
61	PIP INPUT	Buton de telecomandă
72	RED	Buton de telecomandă
71	GREEN	Buton de telecomandă
63	YELLOW	Buton de telecomandă
61	BLUE	Buton de telecomandă
02	VOL ▲	Buton de telecomandă
03	VOL ▼	Buton de telecomandă
00	PR ▲	Buton de telecomandă
01	PR ▼	Buton de telecomandă
09	MUTE	Buton de telecomandă
53	LIST	Buton de telecomandă
10~19	Butoane numerice 0-9	Buton de telecomandă
1E	FAVOURITE	Buton de telecomandă
1A	Q.VIEW	Buton de telecomandă
64	SIZE	Buton de telecomandă
62	PIP : POSITION	Buton de telecomandă
	Teletextul : UPDATE	Buton de telecomandă
70	INDEX	Buton de telecomandă
65	HOLD	Buton de telecomandă
26	TIME	Buton de telecomandă
2A	REVEAL	Buton de telecomandă
24	MIX	Buton de telecomandă
22	MODE	Buton de telecomandă

Setarea Dispozitivului de Comandă Externă; RS-232C

- Conectați mufa jack de intrare RS-232C la un dispozitiv de comandă externă (cum ar fi calculatorul sau un sistem de control A/V) și controlați extern funcțiile televizorului.
- Conectați portul serial al dispozitivului de comandă la mufa jack RS-232C de pe panoul din spate al televizorului.
- Cablul de conectare RS-232C nu este livrat odată cu televizorul.

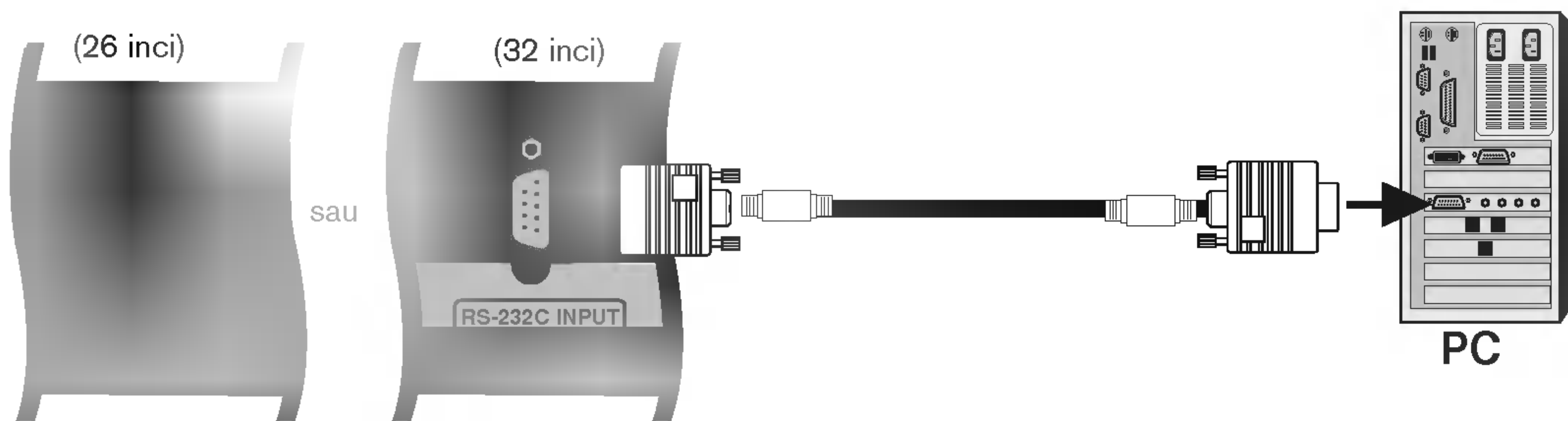
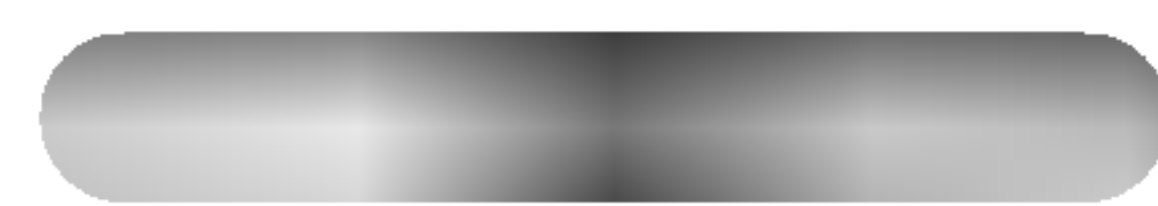

Tip de conector; Mufă tată D-Sub cu 9 pini

Cod.	Nume pin
1	Fără conexiune
2	RXD (Recepție date)
3	TXD (Transmisie date)
4	DTR (latura DTE este pregătită - DTE = Echipament de Date Terminal)
5	GND (Împământare)
6	DSR (latura DCE este pregătită - DCE = Echipament pentru Transmisie Date)
7	RTS (Pregătit pentru trimitere date)
8	CTS (Liber pentru trimitere date)
9	Fără conexiune

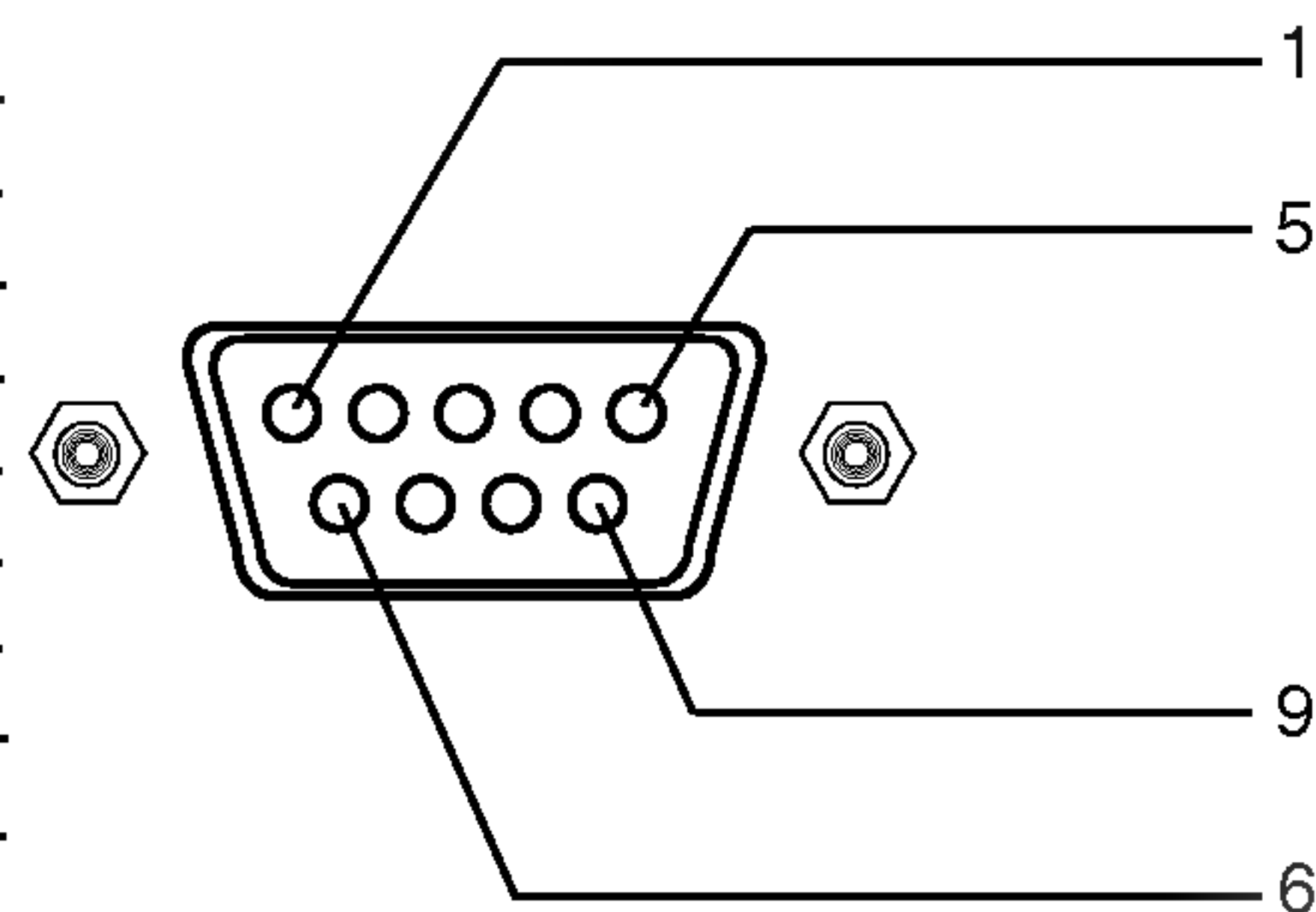

Configurații RS-232C

Configurații cu 7 fire
(Cablul standard RS-232C)

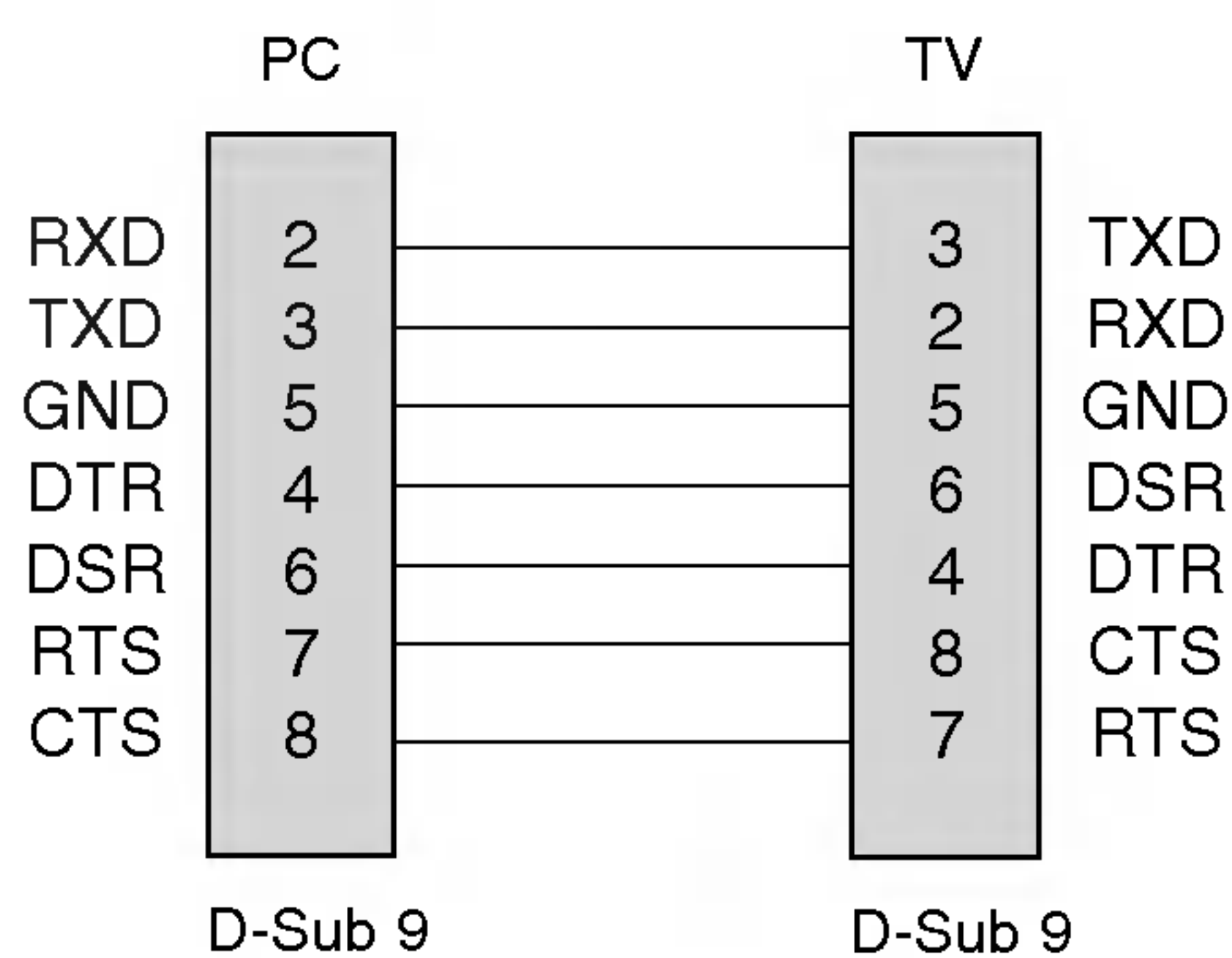

Configurații cu 3 fire
(Nu este standard)

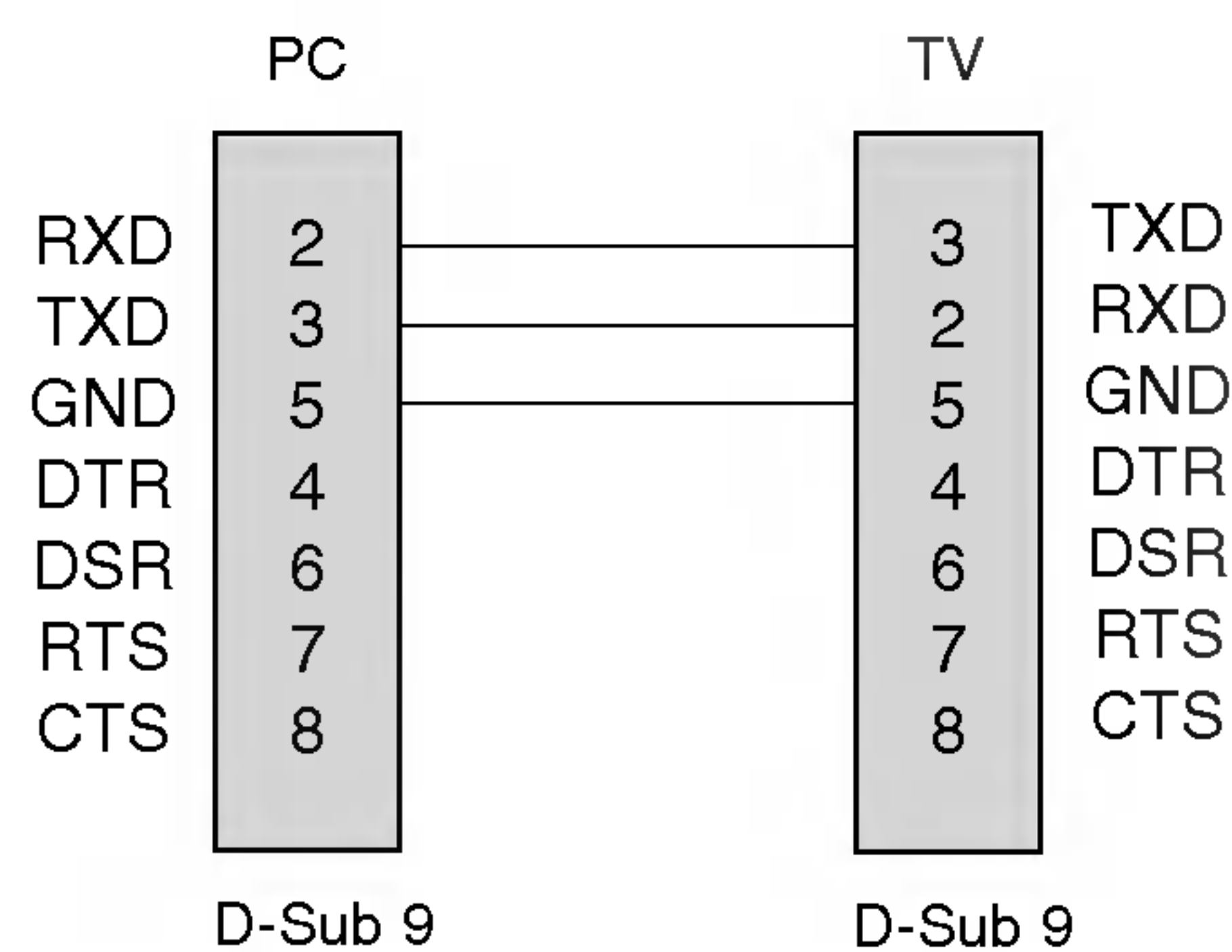

Referințe

Setarea Dispozitivului de Comandă Externă; RS-232C

- Folosiți această funcție pentru a specifica codul de identificare a monitorului.
- Consultați 'Asocierea datelor în timp real 1' A se vedea pagina 61.
- 1. Apăsăți butonul **MENU** și apoi butonul ▲ / ▼ pentru a selecta meniul **SPECIAL** (special).
- 2. Apăsăți butonul ► și apoi butonul ▲ / ▼ pentru a selecta **Set ID**.
- 3. Apăsăți butonul ► și apoi butonul ◀ / ▶ pentru a regla **Set ID** pentru a alege codul de identificare dorit pentru monitor. Intervalul de reglare pentru **Set ID** este 1-99.
- 4. Apăsăți butonul **OK** pentru a salva setările.

Parametrii de Comunicare

- Viteză de transmisie : 9600 bps (UART)
- Lungimea șirului de date : 8 bits
- Paritate: Nici una
- Bit de stop: 1 bit
- Cod de comunicare: Cod ASCII
- * Folosiți un cablu inversat.

Lista de referință comenzi

	COMANDA 1	COMANDA 2	DATE (Hex)
01. Power (Alimentare electrică)	k	a	0 ~ 1
02. Input Select (Selectie semnal intrare) (Imagine principala)	x	b	*
03. Input Select (Selectie semnal intrare) (Imagine secundara)	x	y	*
04. Aspect Ratio (Format imagine)	k	c	0 ~ 6
05. Screen Mute (Ascundere imagine)	k	d	0 ~ 1
06. Volume Mute (Silentios)	k	e	0 ~ 1
07. Volume Control (Control volum)	k	f	0 ~ 64
08. Contrast	k	g	0 ~ 64
09. Brightness (Luminozitate)	k	h	0 ~ 64
10. Colour (Culoare)	k	i	0 ~ 64
11. Tint (Nuanță)	k	j	0 ~ 64
12. Sharpness (Claritate)	k	k	0 ~ 64
13. OSD Select (Selectie OSD)	k	l	0 ~ 1
14. Key Lock (Blocare Taste)	k	m	0 ~ 1
15. Balance (Sincronizare)	k	t	0 ~ 64
16. Selectare program (Intrare TV imagine principala)	m	a	0 ~ 63
17. Selectare program (Intrare TV imagine secundara)	m	b	0~1
18. Key (Tastă)	m	c	Cod Tastă

* : Consultați secțiunea "02~03. Selectie intrare", de la pagina 61.

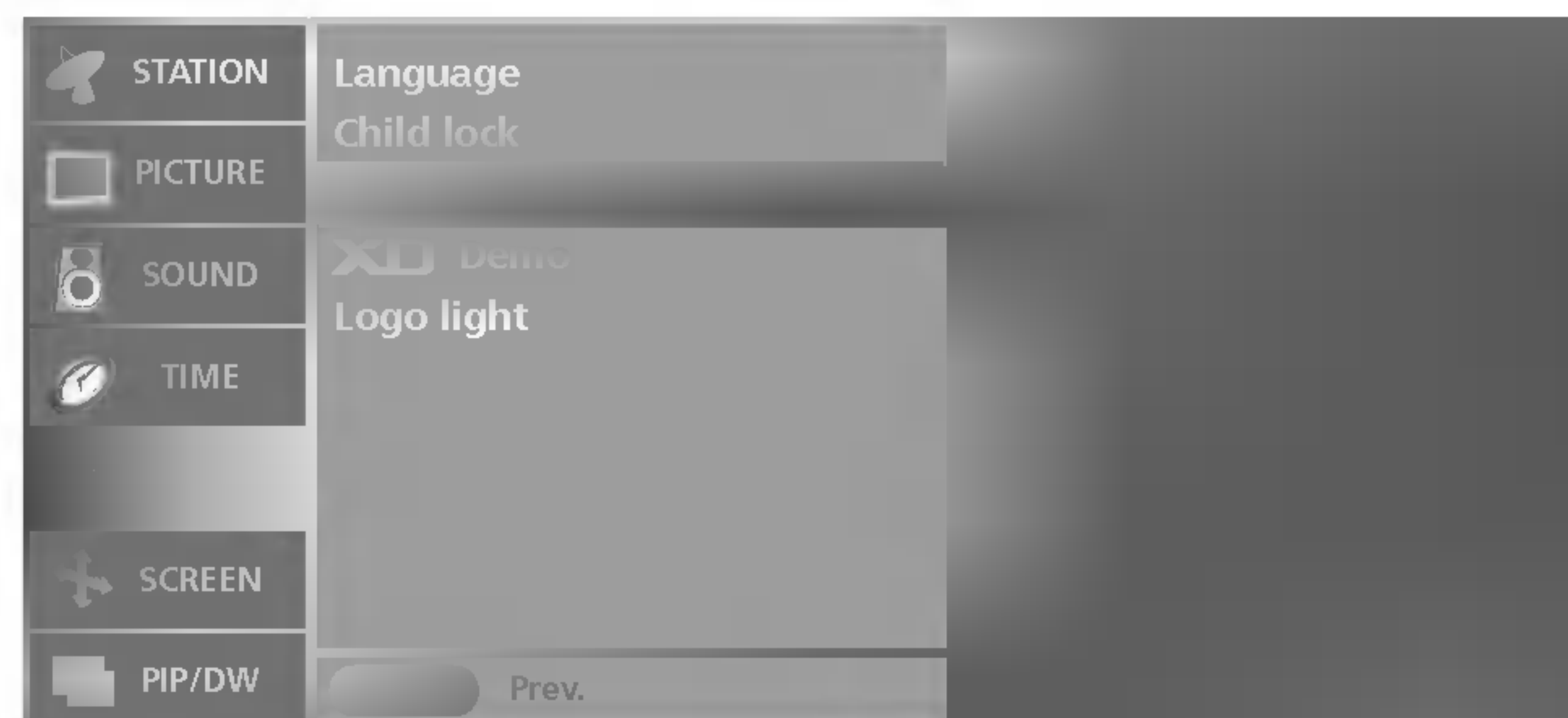

Protocol de Transmisie/Recepție

Transmisie

[Command1][Command2][][Set ID][][Data][Cr]

- * [Command 1]: Prima comandă. (k,x sau m)
- * [Command 2]: A doua comandă.
- * [Set ID]: Puteți regla numărul de identificare al aparatului pentru a alege numărul de identificare al monitorului dorit în meniul Special. Intervalul de reglare este 1 - 99. Dacă selectați Set ID "0", fiecare aparat TV conectat este controlat. Numărul de identificare al aparatului este indicat în format zecimal (1 - 99) în meniul și ca hexazecimal (0x0 - 0x63) pe protocolul de transmisie/recepție.
- * [DATA]: Pentru a transmite datele de comandă. Transmite datele "FF" pentru a citi starea comenzii.
- * [Cr]: Tasta de retur de car
cod ASCII '0x0D'
- * []: Cod ASCII "spațiu (0x20)'

Confirmare OK

[Command2][][Set ID][][OK][Data][x]

- * Monitorul transmite ACK (confirmare) bazat pe acest format când primește date corespunzătoare. În acest moment, dacă datele sunt în modul de citire a datelor, indică datele stării actuale. Dacă datele sunt în modul de scriere a datelor, datele sunt readuse pe computer.

Confirmare Eroare

[Command2][][Set ID][][NG][Data][x]

- * Monitorul transmite ACK (confirmare) bazat pe acest format când primește date necorespunzătoare de la funcții neviabile sau erori de comunicare.

Data 1: Cod ilegal
2: nu există funcție de susținere

Mesaje de eroare

1. **ID ilegal** : Dacă este introdus un ID greșit sau nu este introdus un ID în comandă.
2. **B-TokenLength !=2** : Dacă primul argument al comenzii nu este egal cu 2.
3. **Error ==TOKEN_ERROR** : Dacă este introdus un caracter Special sau Numeric pentru primul argument al comenzii sau este introdusă o poziție, spațiu' greșită pentru primul argument al comenzii.
4. **Coduri de operare ilegale** : Dacă este introdus alfabetul greșit pentru primul argument al comenzii.
5. **Parametri ilegali** : Dacă este furnizat parametrul greșit la sfârșitul liniei de comandă (se referă la valoarea parametrului care nu este suportată).

01. Power On (Pornire) (Comandă:a)

- Comandă pornirea și oprirea televizorului.

Transmisie

[k][a][][Set ID][][Data][Cr]

Data 0 : Oprire 1 : Pornire

Confirmare

[a][][Set ID][][OK][Data][x]

- Pentru afișarea pornirii și opririi.

Transmisie

[k][a][][Set ID][][FF][Cr]

Confirmare

[a][][Set ID][][OK][Data][x]

Data 0 : Oprire 1 : Pornire

02. Input Select (Selectare semnal intrare) (Comandă:b) (Semnal principal de intrare)

- Pentru selectarea sursei semnalului de intrare pentru televizor. De asemenea, puteți selecta o sursă de semnal de intrare folosind butonul INPUT de pe telecomanda televizorului.

Transmisie

[x][b][][Set ID][][Data][Cr]

Data 10 : TV 50 or 60 : DVI PC
20 : AV1 21 : AV2 51 or 61 : DVI DTV
22 : AV3 90 : HDMI PC
30 : S-Video 91 : HDMI DTV
40 : Componenta

Confirmare

[b][][Set ID][][OK][Data][x]

03. Input Select (Selectare semnal intrare) (Comandă:y) (Intrare imagine secundară)

[x][y][][Set ID][][Data][Cr]

Data 10 : TV 50 or 60 : DVI
20 : AV1 21 : AV2 90 : HDMI
22 : AV3
30 : S-Video
40 : Componenta

Confirmare

[y][][Set ID][][OK][Data][x]

04. Aspect Ratio (Format imagine) (Comandă:c) (Format imagine principală)

- Pentru reglarea formatului ecranului. De asemenea, puteți regla formatul ecranului folosind butonul ARC (control format imagine) de pe telecomandă.

Transmisie

[k][c][][Set ID][][Data][Cr]

Data 0 : Ecran normal (4:3) 4 : Spectacol
1 : Ecran lat (16:9) 5 : Întreg
2 : 14:9 6 : Original
3 : Zoom (transfocare)

* În modul PC sunt disponibile numai formatele 16:9 și 4:3.

Confirmare

[c][][Set ID][][OK][Data][x]

05. Screen Mute (Ascundere imagine) (Comandă:d)

- Pentru selectarea ascunderii/afișării imaginii.

Transmisie

[k][d][][Set ID][][Data][Cr]

Data 0 : Screen Mute dezactivată (Imagine activată)
1 : Screen Mute activată (Imagine dezactivată)

06. Volume Mute (Mod silențios) (Comandă:e)

- Pentru activarea/dezactivarea sonorului. Puteți accesa modul silențios și cu ajutorul butonului MUTE de pe telecomandă.

Transmisie

[k][e][][Set ID][][Data][Cr]

Data 0 : Mod silențios activat (fără sonor)
1 : Mod silențios dezactivat (Volum activat)

Confirmare

[e][][Set ID][][OK][Data][x]

07. Volume Control (Control volum) (Comandă:f)

- Pentru reglarea volumului. Puteți de asemenea, regla volumul cu ajutorul butoanelor de volum de pe telecomandă.

Transmisie

[k][f][][Set ID][][Data][Cr]

Data Min : 0 ~ Max : 64 (transmisie prin cod hexazecimal)
• Consultați de mai jos "Asocierea datelor în timp real 1".

Confirmare

[f][][Set ID][][OK][Data][x]

08. Contrast (Comandă:g)

- Pentru reglarea contrastului ecranului. Contrastul poate fi reglat și din meniul Picture (Imagine).

Transmisie

[k][g][][Set ID][][Data][Cr]

Data Min : 0 ~ Max : 64 (transmisie prin cod hexazecimal)
• Consultați de mai jos "Asocierea datelor în timp real 1".

Confirmare

[g][][Set ID][][OK][Data][x]

* Asocierea datelor în timp real 1

0 : Pasul 0
⋮
A : Pasul 10
⋮
F : Pasul 15
10 : Pasul 16
⋮
64 : Pasul 100

* Nuanță : R50 ~ G50
* Balans : L50 ~ R50

Referințe

Setarea Dispozitivului de Comandă Externă; RS-232C

09. Brightness (Luminozitate) (Comandă:h)

- ▶ Pentru reglarea luminozității ecranului. Luminozitatea poate fi reglată și din meniul Picture (Imagine).

Transmisie

[k][h][][Set ID][][Data][Cr]

Data Min : 0 ~ Max : 64 (transmisie prin cod hexazecimal)

- Consultați "Asocierea datelor în timp real 1". Vezi pagina 61.

Confirmare

[h][][Set ID][][OK][Data][x]

10. Color (Culoare) (Comandă:i)

- ▶ Pentru reglarea culorii ecranului. Culoarea poate fi reglată și din meniul Picture (Imagine).

Transmisie

[k][i][][Set ID][][Data][Cr]

Data Min : 0 ~ Max : 64 (transmisie prin cod hexazecimal)

- Consultați "Asocierea datelor în timp real 1". Vezi pagina 61.

Confirmare

[i][][Set ID][][OK][Data][x]

11. Tint (Nuanță) (Comandă:j)

- ▶ Pentru reglarea nuanței ecranului. (numai semnal de intrare M NTSC) Nuanța poate fi reglată și din meniul Picture (Imagine).

Transmisie

[k][j][][Set ID][][Data][Cr]

Data Min : 0 ~ Max : 64 (transmisie prin cod hexazecimal)

- Consultați "Asocierea datelor în timp real 1". Vezi pagina 61.

Confirmare

[j][][Set ID][][OK][Data][x]

12. Sharpness (Claritate) (Comandă:k)

- ▶ Pentru reglarea clarității ecranului. Claritatea poate fi reglată și din meniul Picture (Imagine).

Transmisie

[k][k][][Set ID][][Data][Cr]

Data Min : 0 ~ Max : 64 (transmisie prin cod hexazecimal)

- Consultați "Asocierea datelor în timp real 1". Vezi pagina 61.

Confirmare

[k][][Set ID][][OK][Data][x]

13. OSD Select (Selecție OSD) (Comandă:l)

- ▶ Pentru a selecta ascunderea sau afișarea OSD.

Transmisie

[k][l][][Set ID][][Data][Cr]

Data 0: OSD ascuns 1: OSD afișat

Confirmare

[l][][Set ID][][OK][Data][x]

14. Key Lock (Blocare Taste) (Comandă:m)

- ▶ Pentru a bloca butoanele de pe panoul frontal al televizorului.

Transmisie

[k][m][][Set ID][][Data][Cr]

Data 0: Deblocare 1: Blocare

Confirmare

[m][][Set ID][][OK][Data][x]

- Dacă nu folosiți butoanele de pe panoul frontal al televizorului, utilizați acest mod. Când alimentarea electrică este pornită/oprită, telecomanda este deblocată.

15. Balance (Sincronizare) (Comandă:t)

- ▶ Pentru reglarea sincronizării.

Transmisie

[k][t][][Set ID][][Data][Cr]

Data Min: 0 ~ Max: 64 (transmisie prin cod hexazecimal)

- Consultați "Asocierea datelor în timp real 1". Vezi pagina 61.

Confirmare

[t][][Set ID][][OK][Data][x]

16. Selectare program (Comandă:m a) (Intrare TV imagine principală)

- ▶ Reglați canalul la următorul număr fizic/major/minor.

Transmisie

[m][a][][Set ID][][Data0][Cr]

Data 0: Număr Program

Min : 0 ~ Max : 63(transmisie prin cod hexazecimal)

Confirmare

[a][][Set ID][][OK][Data0][x]

[a][][Set ID][][NG][Data0][x]

17. Selectare program (Comandă:m b) (Intrare TV imagine secundară)

- ▶ Reglați canalul la următorul număr fizic/major/minor.

Transmisie

[m][b][][Set ID][][Data 0][Cr]

Data 0: Număr Program

Min : 0 ~ Max : 63(transmisie prin cod hexazecimal)

Confirmare

[b][][Set ID][][OK][Data0][x]

[b][][Set ID][][NG][Data0][x]

18. Key (Tastă) (Comandă:m c)

- ▶ Pentru transmisia codului de tastă de la telecomandă în infraroșu.

Transmisie

[m][c][][Set ID][][Data][Cr]

Data: Cod tastă (A se vedea pagina 58)

Confirmare

[c][][Set ID][][OK][Data][x]

Modul de fixare al produsului de perete pentru a preveni căderea

Instalați produsul cu atenție pentru a preveni căderea.



Instalați produsul aproape de perete pentru a nu cădea dacă este împins spre înapoi. Instrucțiunile de mai jos prezintă un mod mai sigur de instalare a produsului, prin fixarea de perete, astfel încât produsul să nu cadă dacă este tras spre înainte. Se previne astfel căderea produsului și rănirea persoanelor, precum și deteriorarea produsului prin cădere. Nu lăsați copiii să se cațere sau să tragă de produs.

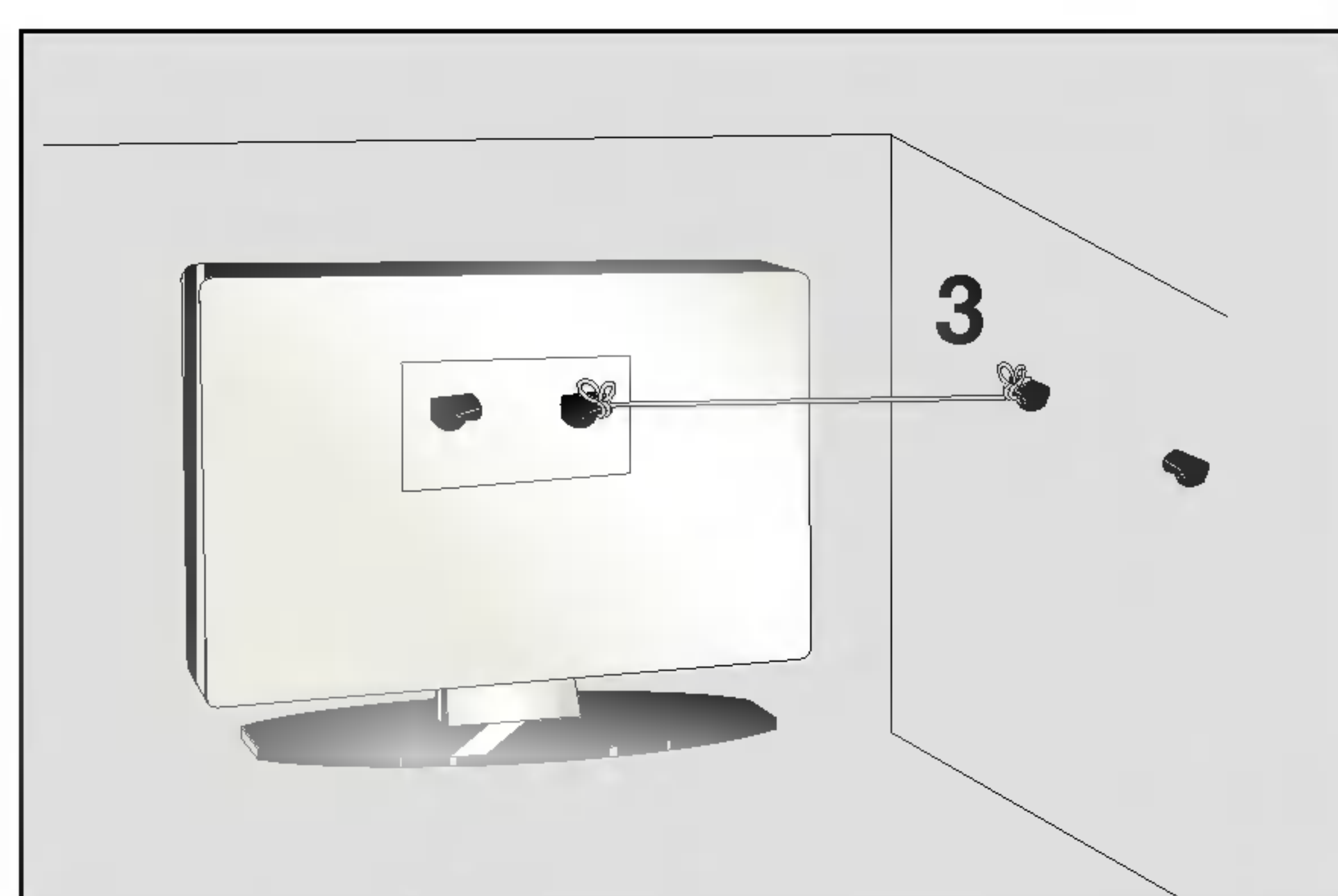
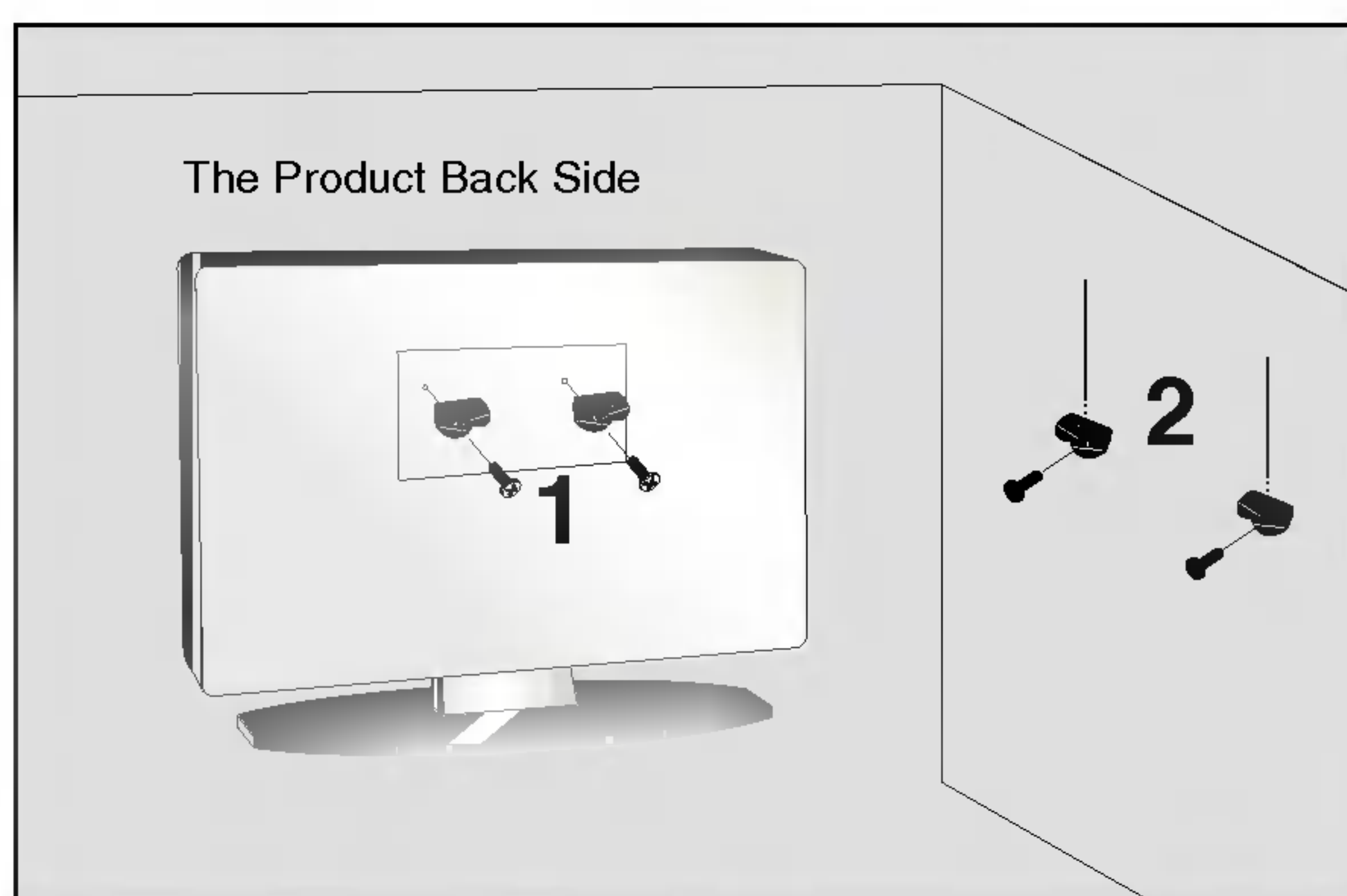

- 1** Utilizați colțarul și șurubul pentru a fixa produsul de perete după cum se arată în imagine.
- 2** Fixați colțarul cu șurubul (nu este livrat cu produsul, trebuie achiziționat separat) pe perete.
- 3** Folosiți o funie rezistentă (nu este livrată cu produsul, trebuie achiziționată separat) pentru a lega produsul. Se recomandă să legați funia astfel încât să fie în poziție orizontală între perete și produs.

Note

- Când mutați produsul într-o nouă locație desfaceți mai întâi funia.
- Utilizați un suport sau un dulap suficient de mare și rezistent pentru mărimea și greutatea produsului.
- Pentru o utilizare în condiții de siguranță a produsului asigurați-vă că înălțimea colțarului montat pe perete este aceeași cu cea a produsului.

