



09. Colour (الألوان) (الأمر: أ)

لضبط ألوان الشاشة.

كما يمكنك ضبط الألوان في القائمة Picture.

الإرسال

[k][i][][Set ID][][Data][Cr]

الحد الأدنى للبيانات: 0 ~ الحد الأقصى للبيانات: 64

• ارجع إلى "تعيين البيانات الفعلية 1". انظر الصفحة ٦٩.

إشعار

[i][][Set ID][][OK][Data][x]

10. Tint (درجة الألوان) (الأمر: ج)

لضبط درجة ألوان الشاشة. (إدخال وضع NTSC فقط)

كما يمكنك ضبط درجة الألوان في القائمة Picture (الصورة).

الإرسال

[k][j][][Set ID][][Data][Cr]

البيانات: أخضر 0 ~ أحمر: 64

• ارجع إلى "تعيين البيانات الفعلية 1". انظر الصفحة ٦٩.

إشعار

[j][][Set ID][][OK][Data][x]

11. Sharpness (الحدة) (الأمر: ك)

لضبط حدة الشاشة.

كما يمكنك ضبط الحدة في القائمة Picture (الصورة).

الإرسال

[k][k][][Set ID][][Data][Cr]

الحد الأدنى للبيانات: 0 ~ الحد الأقصى للبيانات: 64

• ارجع إلى "تعيين البيانات الفعلية 1". انظر الصفحة ٦٩.

إشعار

[k][][Set ID][][OK][Data][x]

12. تحديد OSD (الأمر: أ)

لتحديد تشغيل / إيقاف تشغيل كتم OSD (شاشة العرض).

الإرسال

[k][i][][Set ID][][Data][Cr]

البيانات 0: تشغيل كتم OSD 1: إيقاف تشغيل كتم OSD

إشعار

[i][][Set ID][][OK][Data][x]

13. Key Lock (تأمين المفاتيح) (الأمر: م)

لتأمين جهاز التحكم عن بعد ووحدات التحكم باللوحة الأمامية في التلفزيون.

الإرسال

[k][m][][Set ID][][Data][Cr]

البيانات 0: إيقاف التأمين 1: تشغيل التأمين

إشعار

[m][][Set ID][][OK][Data][x]

• إذا كنت تستخدم جهاز التحكم عن بعد ووحدات التحكم باللوحة الأمامية في التلفزيون، فاستخدم هذا الوضع عند تشغيل / إيقاف تشغيل مصدر الطاقة الرئيسي، يتم إلغاء تأمين جهاز التحكم عن بعد.

14. Balance (التوازن) (الأمر: ت)

لضبط التوازن.

الإرسال

[k][t][][Set ID][][Data][Cr]

الحد الأدنى للبيانات: 0 ~ الحد الأقصى للبيانات: 64 (إرسال بواسطة الرمز السداسي العشري)

• ارجع إلى "تعيين البيانات الفعلية 1". انظر الصفحة ٦٩.

إشعار

[t][][Set ID][][OK][Data][x]

15. أمر Tune (التوليف) (الأمر: أ م)

توليف القناة على الرقم المادي / الرئيسي / الثانوي التالي.

الإرسال

[m][a][][Set ID][][Data0][Cr]

البيانات 0: رقم البرنامج

الحد الأدنى: 0 ~ الحد الأقصى للبيانات: 63 (إرسال بواسطة الرمز السداسي العشري)

إشعار

[a][][Set ID][][OK][Data0][x]

[a][][Set ID][][NG][Data0][x]

16. Programme Skip (تخطي البرنامج) (الأمر: ب م)

لتخطي البرنامج الحالي.

الإرسال

[m][b][][Set ID][][Data 0][Cr]

البيانات 0: (البرنامج) تشغيل التخطي-0، (البرنامج) إيقاف تشغيل التخطي-1

إشعار

[b][][Set ID][][OK][Data0][x]

[b][][Set ID][][NG][Data0][x]

17. Key (المفتاح) (الأمر: م ج)

لإرسال رمز المفتاح البعيد IR.

الإرسال

[m][c][][Set ID][][Data][Cr]

البيانات: رمز المفتاح (انظر الصفحة ٦٦).

إشعار

[c][][Set ID][][OK][Data][x]

01 Power On. (التشغيل) (الأمر: a)

للتحكم في تشغيل / إيقاف تشغيل التلفزيون.

الإرسال

[k][a][][Set ID][][Data][Cr]

البيانات 0: إيقاف التشغيل 1: التشغيل

إشعار

[a][][Set ID][][OK][Data][x]

لإظهار التشغيل / إيقاف التشغيل

الإرسال

[k][a][][Set ID][][FF][Cr]

إشعار

[a][][Set ID][][OK][Data][x]

البيانات 0: إيقاف التشغيل 1: التشغيل

02 Input Select (تحديد الإدخال) (الأمر: b) (إدخال الصورة الرئيسية)

لتحديد مصدر الإدخال للتلفزيون.

كما يمكنك تحديد مصدر إدخال باستخدام الزر TV/AV في جهاز التحكم عن بعد الخاص بالتلفزيون.

الإرسال

[k][b][][Set ID][][Data][Cr]

البيانات 10: TV (التلفزيون)
20: AV
30: S-Video
40: DVD
1 Component : 41
2 Component : 42
60: PC (الكمبيوتر)

إشعار

[b][][Set ID][][OK][Data][x]

03 نسبة الارتفاع إلى العرض (الأمر: c) (تنسيق الصورة الرئيسية)

لضبط تنسيق الشاشة.

كما يمكنك ضبط تنسيق الشاشة باستخدام الزر ARC (التحكم في نسبة الارتفاع إلى العرض) في جهاز التحكم عن بعد أو في القائمة Screen (الشاشة).

الإرسال

[k][c][][Set ID][][Data][Cr]

البيانات 0: الشاشة العادية (4:3)
1: الشاشة العريضة (16:9)
2: 14:9
3: Zoom (التكبير / التصغير)
4: Auto (تلقائي)

* في وضع PC (الكمبيوتر) تتوفر نسبتا الارتفاع إلى العرض 16:9 و 4:3 فقط.
* لا تكون وظيفة Auto متاحة في الوضع DVD, Component1, Component2.

إشعار

[c][][Set ID][][OK][Data][x]

04 كتم صوت الشاشة (الأمر: d)

لتحديد تشغيل / إيقاف تشغيل كتم الشاشة.

الإرسال

[k][d][][Set ID][][Data][Cr]

البيانات 0: إيقاف تشغيل كتم الشاشة (تشغيل الصورة)
1: تشغيل كتم الشاشة (إيقاف تشغيل الصورة)

إشعار

[d][][Set ID][][OK][Data][x]

05 كتم الصوت (الأمر: e)

للتحكم في تشغيل / إيقاف تشغيل كتم الصوت.

كما يمكنك أيضاً ضبط كتم الصوت باستخدام الزر MUTE (كتم الصوت) في جهاز التحكم عن بعد.

الإرسال

[k][e][][Set ID][][Data][Cr]

البيانات 0: إيقاف تشغيل كتم الصوت (تشغيل الصوت)
1: تشغيل كتم الصوت (إيقاف تشغيل الصوت)

إشعار

[e][][Set ID][][OK][Data][x]

06 التحكم في الصوت (الأمر: f)

لضبط مستوى الصوت.

كما يمكنك أيضاً ضبط الصوت باستخدام أزرار الصوت في جهاز التحكم عن بعد.

الإرسال

[k][f][][Set ID][][Data][Cr]

الحد الأدنى للبيانات: 0 ~ الحد الأقصى للبيانات: 64
• ارجع إلى "تعيين البيانات الفعلية 1" كما هو موضح أدناه.

إشعار

[f][][Set ID][][OK][Data][x]

07 Contrast (التباين) (الأمر: g)

لضبط تباين الشاشة.

كما يمكنك ضبط التباين في القائمة Picture (الصورة).

الإرسال

[k][g][][Set ID][][Data][Cr]

الحد الأدنى للبيانات: 0 ~ الحد الأقصى للبيانات: 64
• ارجع إلى "تعيين البيانات الفعلية 1" كما هو موضح أدناه.

إشعار

[g][][Set ID][][OK][Data][x]

08 Brightness (السطوع) (الأمر: h)

لضبط سطوع الشاشة. كما يمكنك ضبط السطوع في القائمة Picture (الصورة).

الإرسال

[k][h][][Set ID][][Data][Cr]

الحد الأدنى للبيانات: 0 ~ الحد الأقصى للبيانات: 64
• ارجع إلى "تعيين البيانات الفعلية 1" كما هو موضح أدناه.

إشعار

[h][][Set ID][][OK][Data][x]

* تعيين البيانات الفعلية 1

0 : الخطوة 0

10 : الخطوة A

15 : الخطوة F

10 : الخطوة 16

64 : الخطوة 100

* درجة الألوان: +50 ~ -50

* التوازن: +50 ~ -50

المرجع

إعداد جهاز التحكم الخارجي؛ RS-232C

- استخدم هذه الوظيفة لتحديد معرف الشاشة.
- راجع "تعيين البيانات الفعلية 1" انظر صفحة ٦٩.

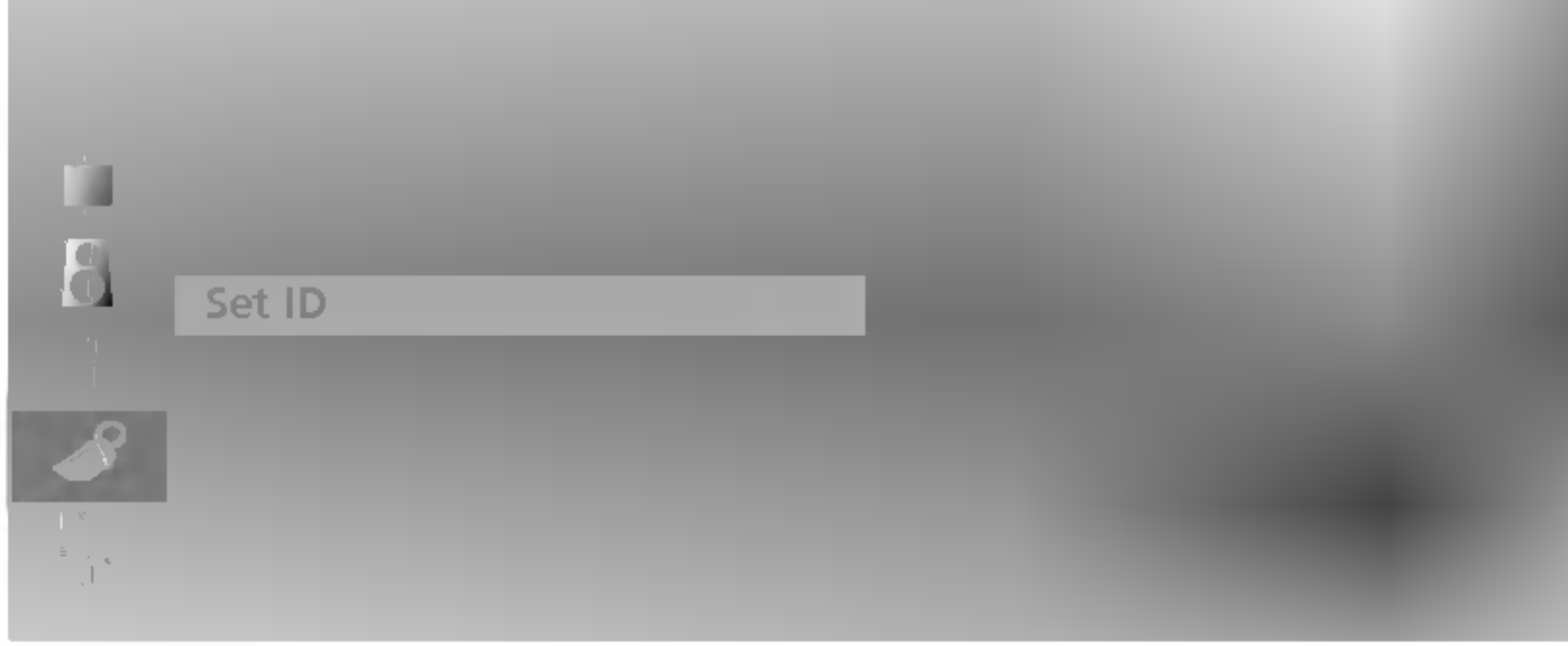

1. اضغط على الزر **MENU** (القائمة) ثم على الزر **▲ / ▼** لتحديد قائمة **Setup** (الإعداد).
2. اضغط على الزر **▶** ثم الزر **▲ \ ▼** لتحديد **Set ID** (معرف الجهاز).
3. اضغط على الزر **▶** ثم استخدم الزر **◀ / ▶** لضبط **Set ID** (معرف الجهاز) لاختيار رقم معرف الشاشة المطلوب. نطاق ضبط **Set ID** (معرف الجهاز) ٩٩٥١.
4. اضغط على الزر **OK** (موافق) للحفظ.

الإرسال

[Command1][Command2][][Set ID][][Data][Cr]

- * [Command 1] : الأمر الأول. (k أو m)
- * [Command 2] : الأمر الثاني.
- * [Set ID] : يمكن ضبط معرف الجهاز لاختيار رقم معرف الشاشة المطلوبة في قائمة **Special** (خاص). نطاق الضبط هو من 1 إلى 99. وعند تحديد معرف الجهاز "0"، يتم التحكم في كل تليفزيون متصل. تتم الإشارة إلى **Set ID** (معرف الجهاز) كرقم عشري (من 1 إلى 99) في القائمة وكرقم سداسي عشري (من 0x0 إلى 0x63) عند إرسال / استقبال البروتوكول.

* [DATA] : لإرسال بيانات الأمر.
إرسال بيانات "F" لقراءة حالة الأمر.

* [Cr] : إرجاع الناقل.
رمز "0x0D" ASCII
* [] : مسافة "رمز ASCII (0x20)"

إشعار بالموافقة

[Command2][][Set ID][][OK][Data][x]

- * تقوم الشاشة بإرسال **ACK** (إشعار) استناداً إلى هذا التنسيق عند استقبال بيانات عادية. في هذا الوقت، إذا كانت البيانات في وضع القراءة، فإنها تشير إلى بيانات الحالة الحالية. وإذا كانت البيانات في وضع الكتابة، فإنها تُرجع بيانات الكمبيوتر.

إشعار بالخطأ

[Command2][][Set ID][][NG][Data][x]

- * تقوم الشاشة بإرسال **ACK** (إشعار) استناداً إلى هذا التنسيق عند استقبال بيانات غير عادية من وظائف غير قابلة للتطبيق أو أخطاء اتصال.

- سرعة البث بالباوند : 9600 بت في الثانية (UART)
- طول البيانات : 8 بت
- التماثل : بلا
- بت التوقف : 1 بت
- رمز الاتصال : رمز ASCII
- * استخدم كابل متقاطع (عكسي).

بيانات (سداسية)	الأمر 2	الأمر 1	
1 ~ 0	a	k	01. التشغيل
*	b	k	02. تحديد الإدخال
4 ~ 0	c	k	03. نسبة الارتفاع إلى العرض
1 ~ 0	d	k	04. كتم صوت الشاشة
1 ~ 0	e	k	05. كتم الصوت
64 ~ 0	f	k	06. التحكم في مستوى الصوت
64 ~ 0	g	k	07. التباين
64 ~ 0	h	k	08. السطوع
64 ~ 0	i	k	09. اللون
64 ~ 0	j	k	10. درجة الألوان
64 ~ 0	k	k	11. الحدة
1 ~ 0	l	k	12. تحديد OSD
1 ~ 0	m	k	13. تأمين المفاتيح
64 ~ 0	t	k	14. التوازن
63 ~ 0	a	m	15. أمر التوليف
1~0	b	m	16. إضافة / حذف
Key Code	c	m	17. المفتاح

* : ارجع إلى 02 "تحديد الإدخال" الصفحة ٦٩.

إعداد جهاز التحكم الخارجي؛ RS-232C

- وصل مقبس الإدخال RS-232C بجهاز تحكم خارجي (مثل كمبيوتر أو نظام تحكم A/V) وتحكم في وظائف التلفزيون من الخارج.
- وصل المنفذ التسلسلي لجهاز التحكم بمقبس RS-232C على اللوحة الخلفية بالتلفزيون.
- لا يتم إرفاق كابل التوصيل RS-232C مع التلفزيون.

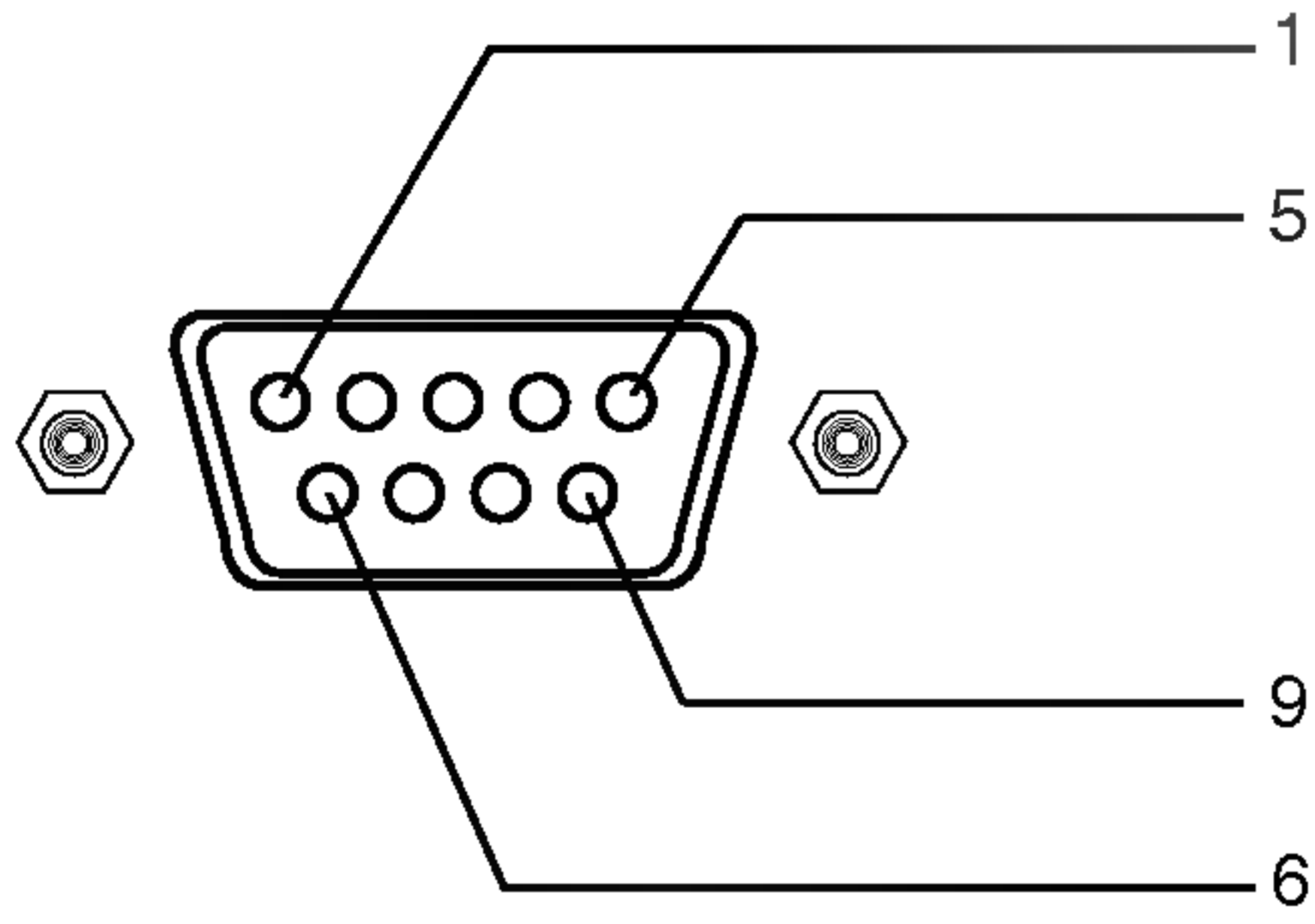
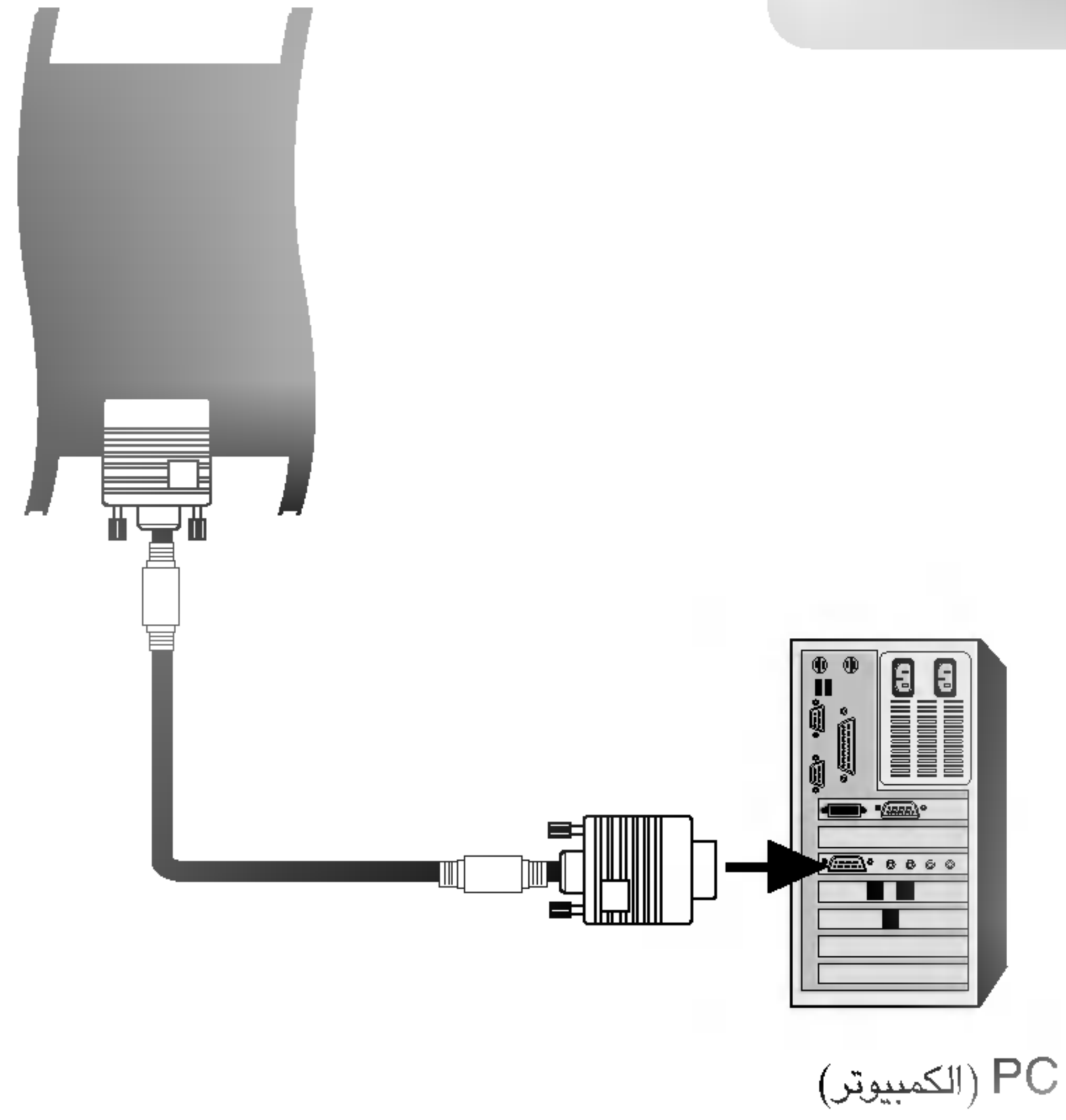

رقم	اسم الدبوس
1	لا يوجد اتصال
2	RXD (استقبال البيانات)
3	TXD (إرسال البيانات)
4	DTR (جانب DTE جاهز)
5	GND
6	DSR (جانب DCE جاهز)
7	RTS (جاهز للإرسال)
8	CTS (استعداد للإرسال)
9	لا يوجد اتصال

3 - عمليات تهيئة السلك
(غير قياسي)

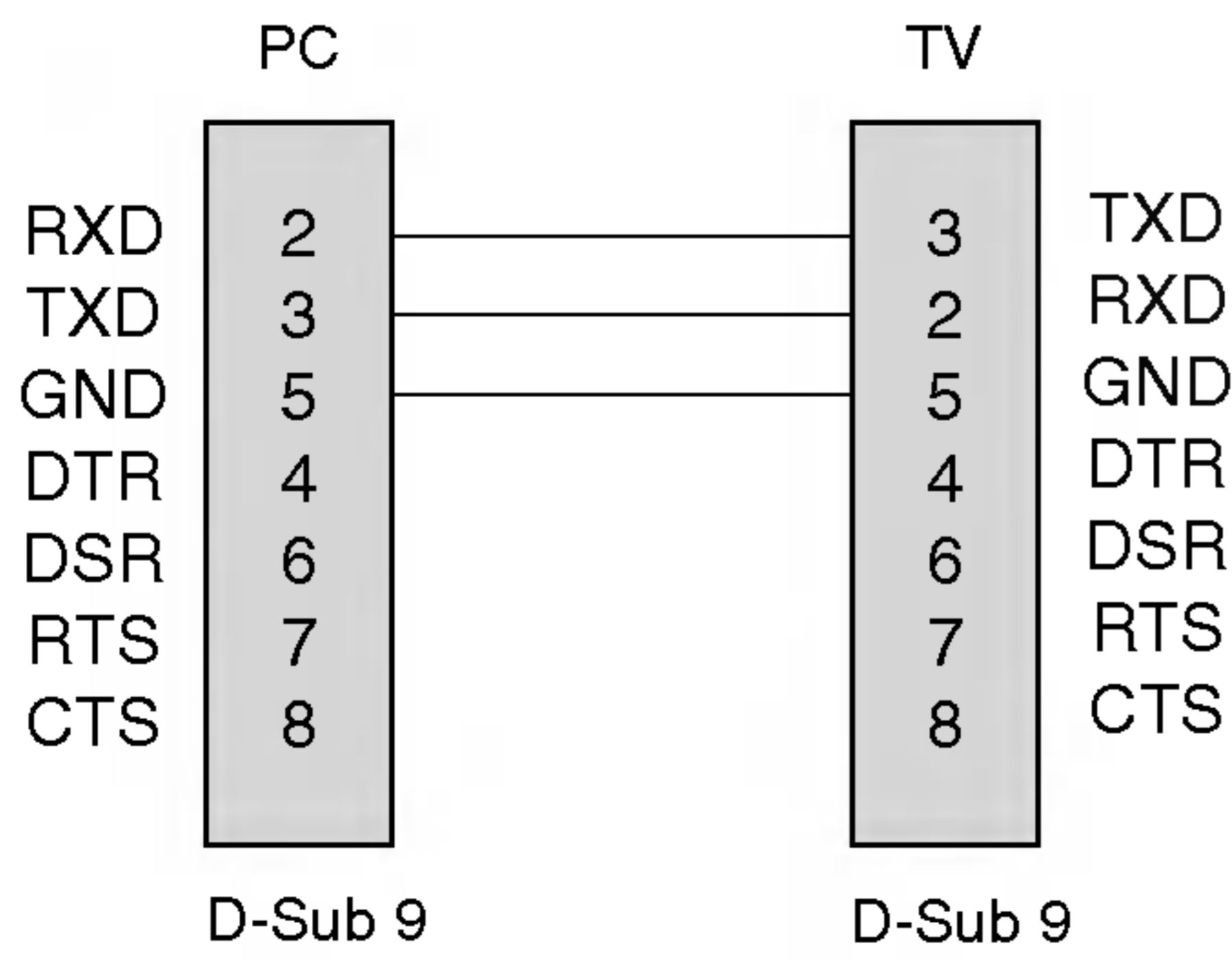

7 - عمليات تهيئة السلك
(كابل RS-232C قياسي)

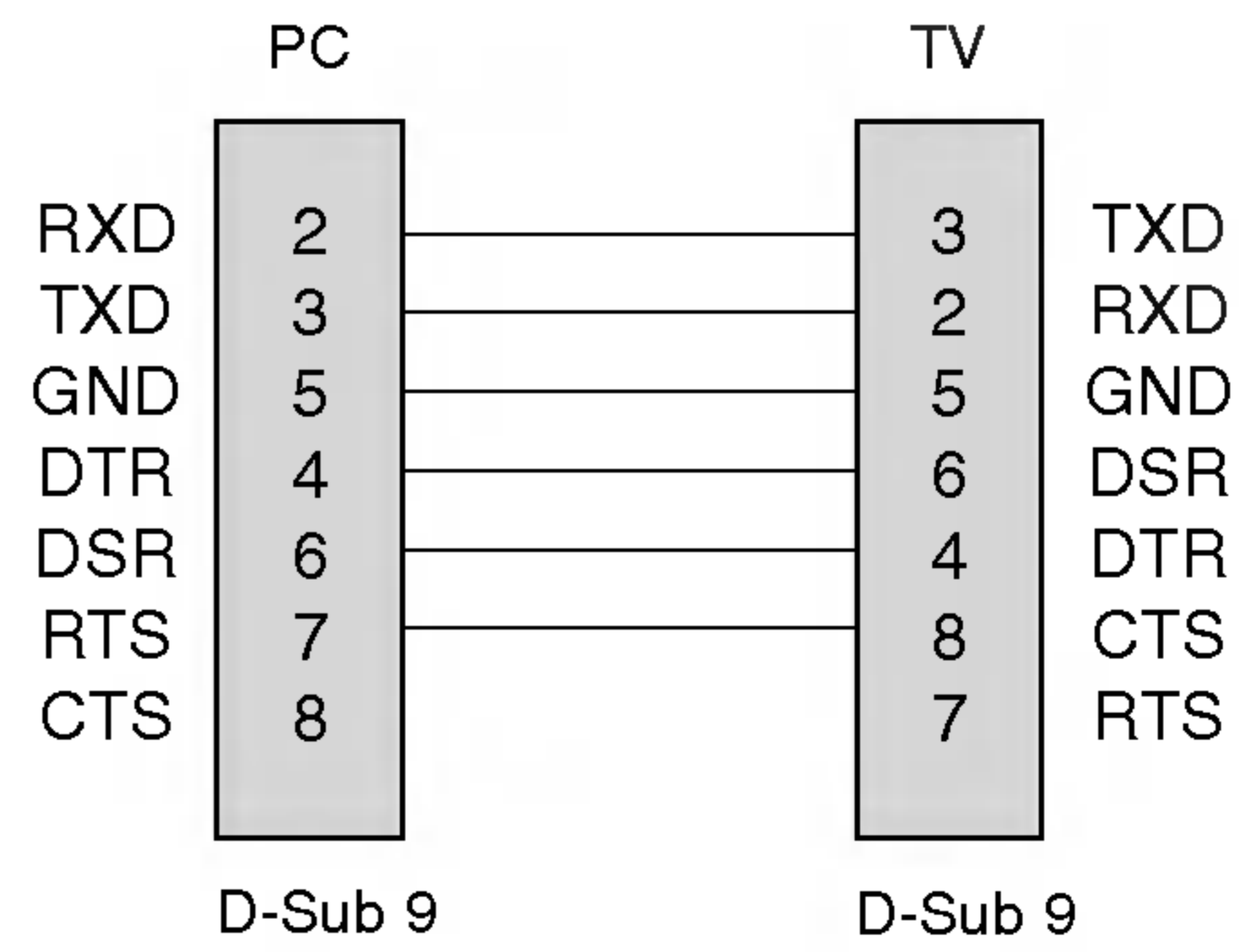

المرجع

رموز الأشعة تحت الحمراء

ملاحظة	الوظيفة	الرمز (Hexa)
زر جهاز التحكم عن بعد	TV/AV	0BH
زر جهاز التحكم عن بعد	POWER	08H
زر جهاز التحكم عن بعد	MULTIMEDIA	98H
زر جهاز التحكم عن بعد	LIST	53H
زر جهاز التحكم عن بعد	(اختياري) TXET	20H
زر جهاز التحكم عن بعد	PSM	4DH
زر جهاز التحكم عن بعد	SSM	52H
زر جهاز التحكم عن بعد	I/II	0AH
زر جهاز التحكم عن بعد	MENU	43H
زر جهاز التحكم عن بعد	ARC	79H
زر جهاز التحكم عن بعد	EXIT	5BH
زر جهاز التحكم عن بعد	◀	07H
زر جهاز التحكم عن بعد	▶	06H
زر جهاز التحكم عن بعد	▲	40H
زر جهاز التحكم عن بعد	▼	41H
زر جهاز التحكم عن بعد	OK	44H
زر جهاز التحكم عن بعد	RED	72H
زر جهاز التحكم عن بعد	GREEN	71H
زر جهاز التحكم عن بعد	YELLOW	63H
زر جهاز التحكم عن بعد	BLUE	61H
زر جهاز التحكم عن بعد	VOL ▲	02H
زر جهاز التحكم عن بعد	VOL ▼	03H
زر جهاز التحكم عن بعد	PR ▲	00H
زر جهاز التحكم عن بعد	PR ▼	01H
زر جهاز التحكم عن بعد	MUTE	09H
زر جهاز التحكم عن بعد	Q.VEIW	1AH
زر جهاز التحكم عن بعد	مفاتيح الأرقام من ٠ ~ ٩	10H~19H
زر جهاز التحكم عن بعد	SLEEP	0EH
زر جهاز التحكم عن بعد	TIME	26H
زر جهاز التحكم عن بعد	(اختياري) MIX	24H
زر جهاز التحكم عن بعد	(اختياري) REVEAL	2AH
زر جهاز التحكم عن بعد	(اختياري) MODE	22H
زر جهاز التحكم عن بعد	UPDATE	62H
زر جهاز التحكم عن بعد	SIZE	64H
زر جهاز التحكم عن بعد	(اختياري) HOLD	65H
زر جهاز التحكم عن بعد	(اختياري) INDEX	70H

رموز الأشعة تحت الحمراء

كيفية التوصيل

صل جهاز التحكم عن بعد السلبي بمنفذ التحكم عن بعد في التلفاز.

رموز الأشعة تحت الحمراء لجهاز التحكم عن بعد

شكل موجة الخرج

تذبذب فردي، معدل بقوة إشارة تصل إلى ٣٧.٩١٧ كيلوهرتز عند ٤٥٥ كيلوهرتز

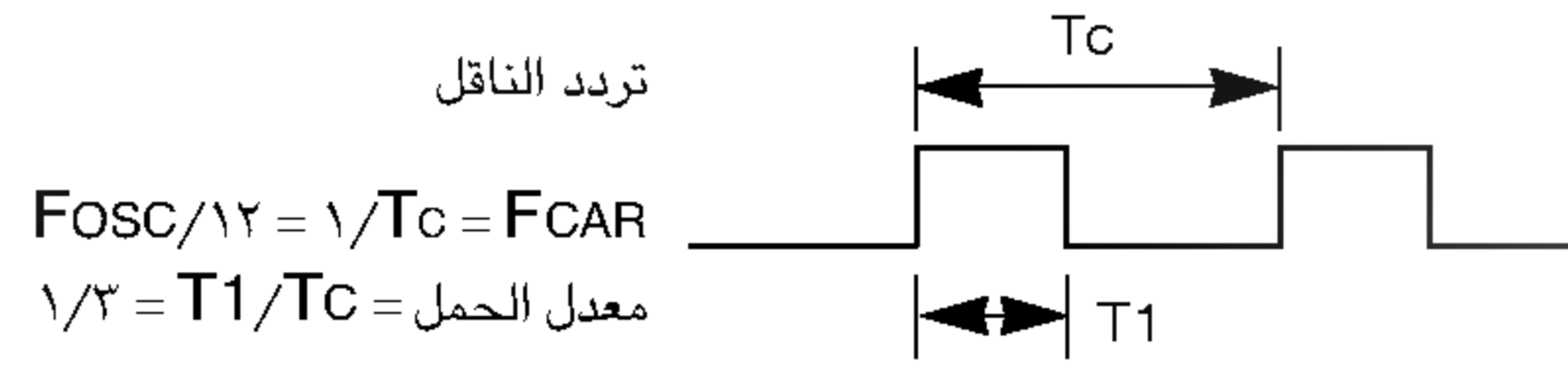

ضبط الإطار

• الإطار الأول

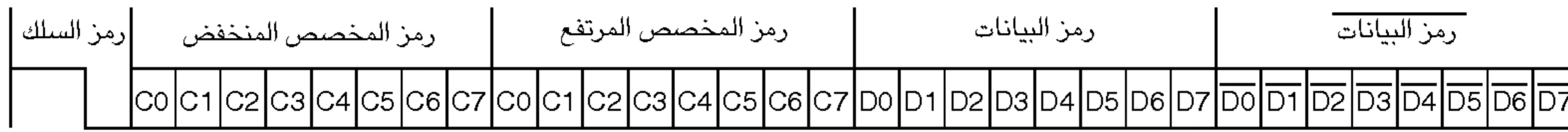

• تكرار الإطار

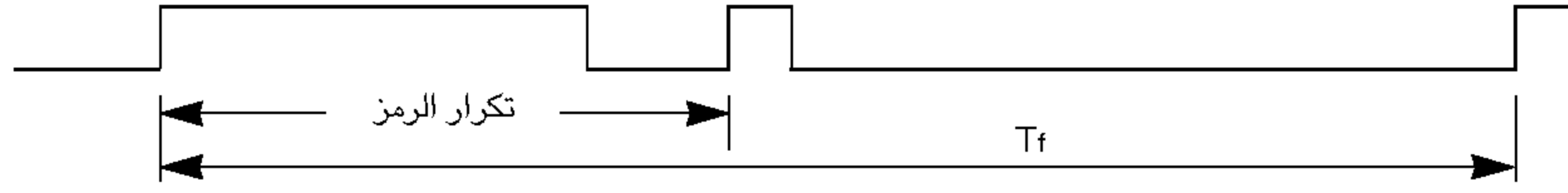

رمز السلك

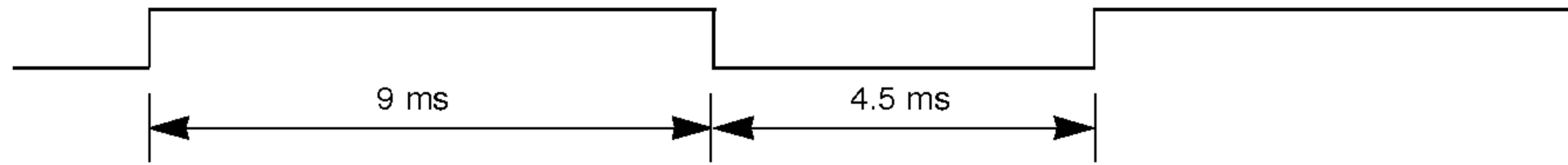

تكرار الرمز

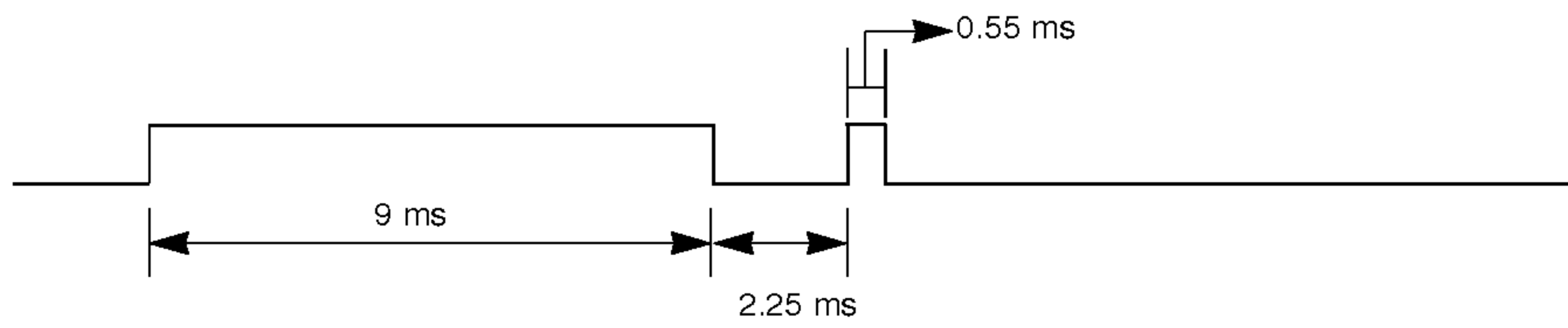

وصف بت

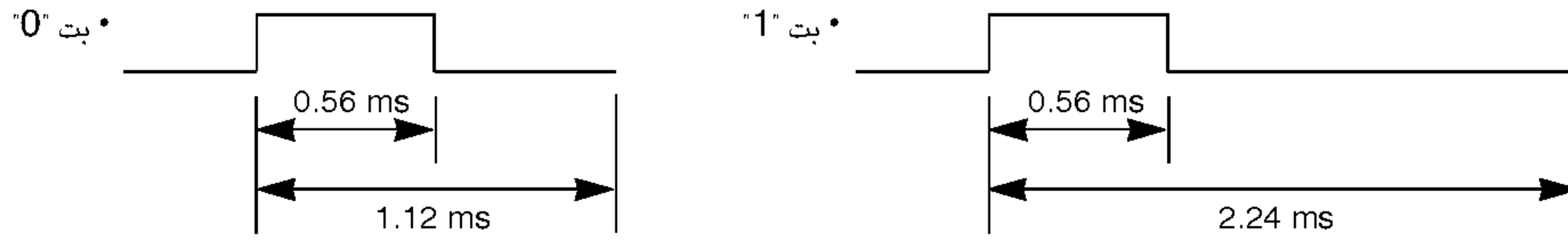

الفترة الزمنية للإطار: Tf

• يتم نقل شكل الموجة طالما أن الضغط مستمر على المفتاح.

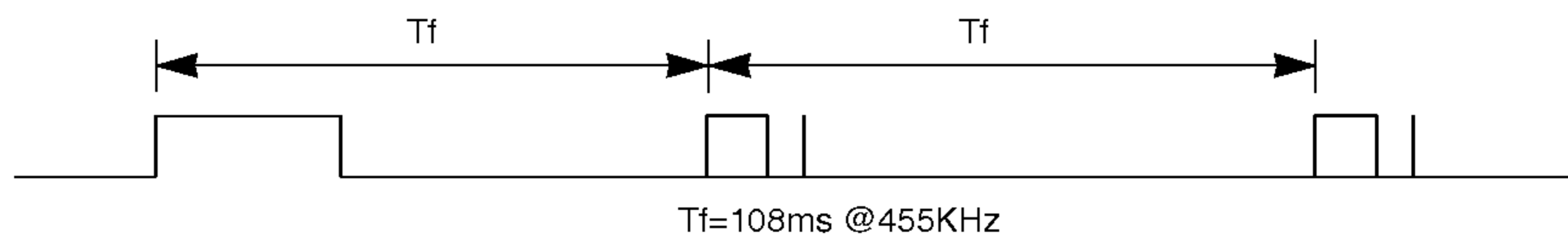

المرجع رموز اللغة

استخدم هذه القائمة لإدخال اللغة التي تريدها للإعدادات الأولية التالية Disc Audio (صوت الأقراص)، Disc Subtitle (ترجمة الأقراص)، Disc Menu (قائمة الأقراص).

الرمز	اللغة	الرمز	اللغة	الرمز	اللغة	الرمز	اللغة
8373	السيلانية	7678	اللانجالية	7074	فيجي	6566	الأبخازية
8375	السلوفاكية	7684	اللتوانية	7073	الفنلندية	6565	أفارية
8376	السلوفانية	7775	المقدونية	7082	الفرنسية	6570	الإفريقية
8379	الصومالية	7771	المدغشقرية	7089	الفريزيتر	8381	الألبانية
6983	الأسبانية	7783	الماليزية	7176	الغاليشية	6577	الأمهارية
8385	السودانية	7776	مالايا لام	7565	الجورجية	6582	العربية
8387	السواحيلية	7784	المالطية	6869	الألمانية	7289	الأرمنية
8386	السويدية	7773	الماورية	6976	اليونانية	6583	أساميس
8476	تجالوج	7782	الماراثية	7576	الجرينلاندية	6588	الأيمارا
8471	الطاجيكستانية	7779	المولدافية	7178	الجوارانية	6590	الأذربيجانية
8465	التاميلية	7778	المنغولية	7185	الفوجاراتية	6665	البشكيرية
8484	التتارية	7865	ناورو	7265	الهاوسا	6985	الباسكية
8469	التيلوغية	7869	التبالية	7387	العبرية	6678	البنغالية: البنغال
8472	التايلاندية	7879	التروجية	7273	الهندية	6890	البوتانية
6679	التبتية	7982	أوريا	7285	المجرية	6672	بيهارى
8473	تيفرينيا	8065	البنجابية	7383	الأيسلندية	6682	البريتانية
8479	التونسية	8083	البشتو	7378	الإندونيسية	6671	البلغارية
8482	التركية	7065	الفارسية	7365	إنترلينغوا	7789	البورمية
8475	التركمانيستانية	8076	البولندية	7165	الأيرلندية	6669	البيلاروسية
8487	توي	8084	البرتغالية	7384	الإيطالية	7577	الكمبودية
8575	الأوكرانية	8185	الكيكشوية	7465	اليابانية	6765	القطالونية
8582	الأردية	8277	رايتو - رومانيك	7487	الجاوية	9072	الصينية
8590	الأوزبكية	8279	الرومانية	7578	الكانادية	6779	الكورسيكية
8673	الفيتنامية	8285	الروسية	7583	الكشميرية	7282	الكرواتية
8679	فلوبوك	8377	الساموية	7575	الكارخستانية	6783	النشيكية
6789	الويلزية	8365	السنسكريتية	7589	القيرخستانية	6865	الدانماركية
8779	الولوف	7168	الغيلية (اسكتلندا)	7579	الكورية	7876	الهولندية
8872	الخورسية	8382	الصرية	7585	الكردية	6978	الإنجليزية
7473	البيدية	8372	الصرية - الكرواتية	7679	لواسين	6979	أسبرنتو
8979	اليوربية	8378	الشونوية	7665	اللاتينية	6984	الإستونية
9085	الزولو	8368	السندية	7686	اللاتيفية	7079	الفياروسية

رموز المناطق

أحتر رمز الدولة من هذه القائمة،

الرمز	الدولة	الرمز	الدولة	الرمز	الدولة	الرمز	الدولة
SA	المملكة العربية السعودية	MY	ماليزيا	ET	إثيوبيا	AF	أفغانستان
SN	السنغال	MV	مالديف	FJ	فيجي	AR	الأرجنتين
SG	سنغافورة	MX	المكسيك	FI	فنلندا	AU	أستراليا
SK	الجمهورية السلوفاكية	MC	موناكو	FR	فرنسا	AT	النمسا
SI	سلوفانيا	MN	منغوليا	DE	ألمانيا	BE	بلجيكا
ZA	جنوب إفريقيا	MA	المغرب	GB	بريطانيا العظمى	BT	بوتان
KR	كوريا الجنوبية	NP	نيبال	GR	اليونان	BO	بوليفيا
ES	إسبانيا	NL	هولندا	GL	جرينلاندا	BR	البرازيل
LK	سيريلانكا	AN	جزر الأنتيل الهولندية	HM	أيسلندا	KH	كمبوديا
SE	السويد	NZ	نيوزلندا	HK	هونغ كونج	CA	كندا
CH	سويسرا	NG	نيجيريا	HU	المجر	CL	شيلي
TW	تايوان	NO	النرويج	IN	الهند	CN	الصين
TH	تايلاند	OM	عمان	ID	إندونيسيا	CO	كولومبيا
TR	تركيا	PK	باكستان	IL	إسرائيل	CG	الكونغو
UG	أوغندا	PA	بنما	IT	إيطاليا	CR	كوستاريكا
UA	أوكرانيا	PY	باراجواي	JM	جامايكا	HR	كرواتيا
US	الولايات المتحدة الأمريكية	PH	الفلبين	JP	اليابان	CZ	جمهورية التشيك
UY	أوروغواي	PL	بولندا	KE	كينيا	DK	الدانمارك
UZ	أوزبكستان	PT	البرتغال	KW	الكويت	EC	الإكوادور
VN	فيتنام	RO	رومانيا	LY	ليبيا	EG	مصر
ZW	زيمبابوي	RU	روسيا الاتحادية	LU	لكسمبورج	SV	السلفادور

وظيفة الصوت لا تعمل.	
<ul style="list-style-type: none"> • اضغط على الزر VOLUME / VOL (مستوى الصوت) . • هل ما يزال الصوت مكتوماً؟ اضغط على الزر MUTE (كتم الصوت) . • حاول تشغيل قناة أخرى. فقد تكمن المشكلة في البث. • هل تم تركيب كابلات الصوت بصورة صحيحة؟ 	توجد صورة ولا يوجد صوت
<ul style="list-style-type: none"> • اضبط Balance (التوازن) من خيارات القائمة. 	لا يخرج صوت من أحد مكبري الصوت.
<ul style="list-style-type: none"> • قد يترتب على حدوث تغير في الرطوبة أو درجة الحرارة الخارجية صدور ضجيج غير عادي عند تشغيل الجهاز أو إيقاف تشغيله، ولا يعني ذلك وجود عيب بالجهاز. 	يصدر صوت غير عادي من داخل الجهاز.

يوجد مشكلة في وضع PC (الكمبيوتر). (ينطبق ذلك فقط على وضع PC (الكمبيوتر))	
<ul style="list-style-type: none"> • اضبط الدقة والتردد الأفقي أو الرأسي. • افحص للتحقق مما إذا كان كابل الإشارة متصلاً أو غير محكم التوصيل. • تحقق من مصدر الإدخال. 	الإشارة خارج النطاق.
<ul style="list-style-type: none"> • قم بتشغيل وظيفة التهيئة التلقائية أو اضبط وظيفة الخطوط الرأسية وتركيز العرض وضبط الموضع الرأسي/الأفقي. 	يظهر شريط رأسي في الخلفية وتنشوش أفقي وموضع الصورة غير صحيح
<ul style="list-style-type: none"> • تحقق من كابل الإشارة. • أعد تركيب بطاقة الفيديو الخاصة بجهاز الكمبيوتر. 	ألوان الجهاز غير ثابتة أو أحادية اللون

المرجع

قائمة مراجعة استكشاف الأخطاء وإصلاحها

لا يتم تشغيل الجهاز بشكل طبيعي.	
<ul style="list-style-type: none"> تحقق من وجود أي عائق بين الجهاز وجهاز التحكم عن بُعد يعوق تشغيل الجهاز. هل تم تركيب البطاريات بحيث يكون اتجاه القطبين صحيحاً (القطب الموجب (+) باتجاه القطب الموجب (+) ، والقطب السالب (-) باتجاه القطب السالب (-))؟ صحح وضع تشغيل جهاز التحكم عن بعد الذي تم ضبطه : في التليفزيون أو جهاز الفيديو أو ما إلى ذلك؟ قم بتركيب بطاريات جديدة. 	جهاز التحكم عن بُعد لا يعمل
<ul style="list-style-type: none"> هل تم ضبط موقت النوم؟ تحقق من إعدادات التحكم في التشغيل . انقطاع التيار الكهربائي . لا يوجد بث على المحطة التي تم ضبطها مع تنشيط خاصية الإغلاق التلقائي. 	يتوقف تشغيل الجهاز بصورة مفاجئة

وظيفة الفيديو لا تعمل.	
<ul style="list-style-type: none"> تحقق من تشغيل الجهاز. حاول تشغيل قناة أخرى . فقد تكمن المشكلة في البث. هل تم إدخال سلك التيار الكهربائي في منفذ التيار الكهربائي بالحائط؟ تحقق من اتجاه الهوائي و/أو موقعه. اختبر منفذ التيار الكهربائي بالحائط وصل سلك تيار خاص بجهاز آخر بمنفذ التيار الكهربائي حيث تم توصيل سلك التيار الكهربائي الخاص بالجهاز. 	لا توجد صورة ولا يوجد صوت
<ul style="list-style-type: none"> بعد هذا أمراً طبيعياً، حيث يتم كتم الصوت المتعلق بالصورة أثناء عملية بدء تشغيل الجهاز . في حالة عدم ظهور الصورة بعد خمس دقائق، يرجى الاتصال بمركز الخدمة الخاص بك. 	تظهر الصورة ببطء بعد تشغيل الجهاز
<ul style="list-style-type: none"> اضبط الخيار Color (اللون) من خيارات القائمة. احتفظ بمسافة كافية بين الجهاز وجهاز الفيديو. حاول تشغيل قناة أخرى . فقد تكمن المشكلة في البث. هل تم تركيب كابلات الفيديو بصورة صحيحة؟ قم بتشغيل أية وظيفة لاستعادة سطوع الصورة. 	الألوان رديئة أو لا توجد ألوان أو الصورة رديئة
<ul style="list-style-type: none"> تحقق من وجود تشويش محلي، مصدره على سبيل المثال، جهاز كهربائي أو أحد أجهزة الطاقة. 	ظهور أشرطة أفقية أو رأسية أو اهتزاز الصورة
<ul style="list-style-type: none"> توجد مشكلة في المحطة أو الكابل، جرب الانتقال إلى محطة أخرى. إشارة المحطة ضعيفة، أعد توجيه الهوائي لاستقبال محطة أقوى. ابحث عن مصادر تداخل الإشارات. 	الاستقبال ضعيف في بعض القنوات
<ul style="list-style-type: none"> افحص الهوائي (غير اتجاه الهوائي) . 	تظهر خطوط أفقية في الصورة

تشغيل قرص فيلم DivX

- يمكنك باستخدام مشغل أقراص DVD هذا تشغيل قرص DivX.

١ أدخل قرصاً وأغلق الدرج. تظهر القائمة **MOVIE** (فيلم) على شاشة التلفزيون.



٢ اضغط على الزر **▲ / ▼** لتحديد مجلد، ثم اضغط على الزر **OK** (موافق). تظهر قائمة الملفات في المجلد. إذا كنت في إحدى قوائم الملفات وأردت الرجوع إلى القائمة **Folder** (مجلد)، استخدم الزر **▲ / ▼** من على وحدة التحكم عن بعد لتمييز **⏪** واضغط على الزر **OK** (موافق).

إذا أردت عرض ملف معين، اضغط على الزر **▲ / ▼** لتمييز الملف واضغط على الزر **OK** (موافق) أو **▶ PLAY** (تشغيل).

اضغط على الزر **■ STOP** (إيقاف) للخروج.

• على القرص المدمج الذي يشتمل على ملف **MP3/WMA** و **JPEG** و **MOVIE**، يمكنك الانتقال إلى القائمة **MUSIC** (موسيقى) و **PHOTO** (صورة) و **MOVIE** (فيلم). اضغط على الزر **TITLE** (تسجيل)، فيتم تمييز كلمة **MUSIC** (موسيقى) وكلمة **PHOTO** (صورة) وكلمة **MOVIE** (فيلم) في الجزء العلوي من القائمة.

■ يكون توافق قرص DivX مع هذا المشغل محدوداً كما يلي:

- يكون حجم دقة العرض المتاحة لملف DivX أقل من ٥٧٦ X ٧٢٠ (الطول X العرض) بكسل.
- يكون اسم الملف الخاص بلغة ترجمة DivX متاحاً بـ ٥٦ حرفاً.
- إذا احتوى ملف DivX على شفرة بتعذر فكها، فقد تظهر العلامة " _ " على الشاشة.
- إذا تجاوز عدد الصور المعروضة على الشاشة ٣٠ صورة في الثانية الواحدة، فقد لا تعمل هذه الوحدة تلقائياً.
- إذا لم يتم ترتيب هيكل الصوت والفيديو للملف المسجل ترتيباً تسلسلياً، فلن يتم إخراج الصوت أو الفيديو.
- في حالة تسجيل الملف بـ GMC ، تدعم الوحدة فقط مستوى التسجيل أحادي النقطة.

ماذا يعني "GMC"؟

GMC هي لفظة مختصرة لـ Global Motion Compensation (تعويض الحركة العامة). هي أداة تشفير محددة في مقياس MPEG4. تمتلك بعض مشفرات MPEG4 مثل DivX أو Xvid هذا الخيار. هناك مستويات مختلفة من تشفير GMC، عادة ما يطلق عليها GMC أحادية النقطة أو ثنائية النقطة أو ثلاثية النقطة.

• ملف DivX قابل للتشغيل "avi" و "mpg" و "mpeg"

• تنسيق كوداك قابل للتشغيل

"DIVX3.xx" و "DIVX4.xx" و "DIVX5.xx" و "XVID" و "MP43" و "3IVX".

• تنسيق الصوت القابل للتشغيل

"AC3" و "DTS" و "PCM" و "MP3" و "WMA".

- تردد العينة: ما بين ٤٨ - ٨ كيلو هرتز MP3 ، ما بين ٤٨ - ٣٢ كيلو هرتز WMA

- سرعة البت: ما بين ٣٢٠ - ٨ كيلو بت في الثانية MP3 ، ما بين ١٩٢ - ٣٢ كيلو بت في الثانية WMA

تشغيل DVD

عرض قرص JPEG

■ للاستماع إلى موسيقى MP3/WMA أثناء مشاهدة صورة

- 1. يمكنك عرض الملفات أثناء الاستماع إلى ملفات موسيقى MP3/WMA مسجلة على نفس القرص.
- 2. أدخل القرص الذي يحتوي على نوعين من الملفات في المشغل.
- 3. اضغط على القرص **TITLE** (تسجيل) لعرض القائمة **PHOTO** (صورة).
- 4. اضغط على الزر **▲ / ▼** لتحديد ملف الصورة.
- 5. استخدم الزر **▶** لتحديد الرمز **▶** ، ثم اضغط على الزر **OK** (موافق).
- 6. فتبدأ عملية التشغيل. يستمر التشغيل حتى يتم الضغط على الزر **STOP** (إيقاف).

- للاستماع فقط إلى الموسيقى المطلوبة أثناء مشاهدة صورة، قم ببرمجة المواد المطلوبة من القائمة **MUSIC** (موسيقى) ثم استمر كما هو موضح أعلاه.

■ يكون توافق قرص JPEG مع هذا المشغل محدوداً كما يلي:

- قد يستغرق مشغل أقراص DVD وقتاً طويلاً في قراءة محتويات القرص، حسب حجم ملفات JPEG وعددها. إذا لم يكن هناك عرض على الشاشة بعد مرور عدة دقائق، فقد يرجع ذلك إلى كبر حجم بعض الملفات أكثر من اللازم - قلل دقة عرض ملفات JPEG إلى أقل من 2 ميجا بكسل مثل 2048 X 2760 بكسل ثم أنسخ قرصاً آخر.
- ينبغي ألا يزيد إجمالي عدد الملفات والمجلدات على القرص عن 650 ملفاً.
- قد تكون بعض الأقراص غير متوافقة بسبب تنسيق تسجيل مختلف أو حالة القرص.
- تأكد من أن كافة الملفات المحددة لها امتدادات "jpg" عند النسخ إلى تخطيط القرص المدمج.
- إذا كانت الملفات ذات امتداد "jpe" أو امتداد "jpeg"، يرجى إعادة تسميتها كملفات "jpg".
- لن يتمكن مشغل أقراص DVD من قراءة أسماء الملفات التي ليس لها امتداد "jpg". حتى إذا تم عرض الملفات كملفات صور JPEG في Explorer Windows.

تشغيل قرص بتنسيق DVD VR

- تقوم هذه الوحدة بتشغيل أقراص DVD القابلة للقراءة وأقراص DVD القابلة للقراءة والكتابة باستخدام تنسيق فيديو أقراص DVD تمت بواسطة مسجل DVD.
- تشغيل هذه الوحدة أقراص DVD القابلة للقراءة والكتابة تم تسجيلها باستخدام تنسيق Video Recording (تسجيل الفيديو).

1 أدخل قرصاً وأغلق الدرج. فتظهر القائمة DVD-VR على شاشة التلفزيون.



2 اضغط على الزر **▲ / ▼** لاختيار المادة، ثم اضغط على الزر **PLAY** (تشغيل) أو الزر **OK** (موافق)، فيبدأ التشغيل.

ملاحظة



أ. لا يمكن تشغيل أقراص DVD قابلة للقراءة وأقراص DVD قابلة للقراءة والكتابة لم يتم تنسيقها في هذا المشغل.
ب. يتم إنشاء بعض أقراص DVD-VR ذات بيانات CPRM بواسطة (مسجل أقراص DVD) DVD RECORDER لا يدعم المشغل أنواع الأقراص هذه فتظهر على الشاشة عبارة **CHECK DISC** (تحقق من القرص).

• ماذا يعني "CPRM" ?

CPRM هو عبارة عن نظام حماية النسخ (مزود بنظام دمج) يتيح فقط تسجيل برامج بث النسخ مرة واحدة CPRM " هي لفظة مختصرة من Media Content Protection for Recordable (حماية المحتويات للوسائط القابلة للتسجيل). يتوافق هذا المشغل مع CPRM ، مما يعني أنك يمكنك تسجيل برامج بث النسخ مرة واحدة " لكن لا يمكنك عمل نسخة أخرى من هذه التسجيلات. يمكن إنشاء تسجيلات CPRM فقط على أقراص DVD القابلة للقراءة والكتابة والتي يتم تنسيقها في الوضع VR ويمكن تشغيل تسجيلات CPRM فقط في المشغلات التي تكون متوافقة مع CPRM تحديداً.

عرض قرص JPEG

- بواسطة مشغل أقراص DVD هذا، يمكنك عرض أقراص صور كوداك المدمجة وأقراص بها ملفات JPEG.

١ أدخل قرصاً وأغلق الدرج. تظهر القائمة **PHOTO** (صورة) على شاشة التلفزيون.



٢ اضغط على الزر **▲ / ▼** لتحديد حافظة، واضغط على الزر **OK** (موافق). تظهر قائمة الملفات في المجلد. إذا كنت في قائمة ملف وأردت الرجوع إلى قائمة المجلد السابقة، استخدم الزر **▲ / ▼** من على وحدة التحكم عن بعد لتمييز **▶** و اضغط على الزر **OK** (موافق).
• اضغط على الزر **DISC MENU** (قائمة الأقراص) للانتقال إلى الصفحة التالية.
• على قرص به **MP3 / WMA** و **JPEG**، يمكنك تبديل **MP3 / WMA** و **JPEG**. اضغط على الزر **TITLE** (تسجيل)، فيتم تمييز كلمة **MUSIC** (موسيقى) أو كلمة **PHOTO** (صورة) في الجزء العلوي من القائمة.

٣ إذا أردت عرض ملف معين، اضغط على الزر **▲ / ▼** لتمييز الملف واضغط على الزر **OK** (موافق) أو **▶ PLAY** (تشغيل).
فيبدأ عرض الملف.

• أثناء عرض أحد الملفات، يمكنك الضغط على الزر **■ STOP** (إيقاف) للانتقال إلى القائمة **PHOTO** (صورة) السابقة.
• أثناء عرض أحد الملفات، إذا قمت بالضغط على الزر **RETURN** (رجوع)، سيتم إخفاء المعلومات الخاصة بالملف.

عرض الشرائح

١ استخدم الزر **▶ / ◀ / ▲ / ▼** لتمييز **■** (عرض الشرائح)، ثم اضغط على الزر **OK** (موافق).

سرعة الشرائح

هناك ثلاثة خيارات لسرعة الشرائح:

<<< Fast (سريع) **<<< Normal** (عادي) **<< Slow** (بطيء)

١ استخدم الزر **▶ / ◀ / ▲ / ▼** لتمييز السرعة. ثم استخدم الزر **▶ / ◀** لتحديد الخيار الذي تريد استخدامه، ثم اضغط على الزر **OK** (موافق).

الصور الثابتة

١ اضغط على الزر **II PAUSE/STEP** (إيقاف مؤقت/خطوة) أثناء عرض الشرائح. سيدخل المشغل الآن في الوضع **PAUSE** (إيقاف مؤقت).
٢ للرجوع إلى عرض الشرائح، اضغط على الزر **▶ PLAY** (تشغيل) أو اضغط على الزر **II PAUSE/STEP** (إيقاف مؤقت/خطوة) مرة أخرى.

الانتقال إلى ملف آخر

١ اضغط على الزر **SKIP / >>> | <<< SKIP** (تخطي) أو الزر **▶ / ◀** مرة واحدة أثناء عرض صورة للانتقال إلى الملف السابق أو الملف التالي.

التكبير / التصغير

١ اضغط على الزر **ZOOM** (تكبير / تصغير) أثناء التشغيل أو التشغيل الثابت. يظهر إطار مربع سريعاً أسفل الجانب الأيمن من الصورة.

٢ تقوم كل ضغطة على الزر **ZOOM** (تكبير / تصغير) لتغيير شاشة التلفزيون بالترتيب التالي:
١٠٠% ← ٤٠٠% ← ١٦٠٠% ← ١٠٠%

٣ استخدم الأزرار **▶ / ◀ / ▲ / ▼** للانتقال خلال الصورة المكبرة / المصغرة.

٤ لاستئناف التشغيل العادي، اضغط على الزر **CLEAR** (مسح).

لتدوير الصورة

١ اضغط على الزر **▲ / ▼** أثناء عرض صورة لتدوير الصورة في اتجاه عقارب الساعة أو عكس اتجاهها.

تشغيل DVD

التشغيل المبرمج

- يمكنك وظيفة البرنامج من تخزين موادك المفضلة من أي قرص في ذاكرة المشغل. يمكن أن يحتوي البرنامج على ٣٠ مادة.

١ أدخل قرصاً.

٢ اضغط على الزر **PROGRAM** (البرنامج). ستظهر العلامة ● على يمين كلمة **PROGRAM** (البرنامج) على الجانب الأيمن من شاشة القائمة.

• اضغط على الزر **PROGRAM** (البرنامج) مرة أخرى، فتختفي العلامة ● للخروج من الوضع **Program Edit** (تعديل البرنامج).

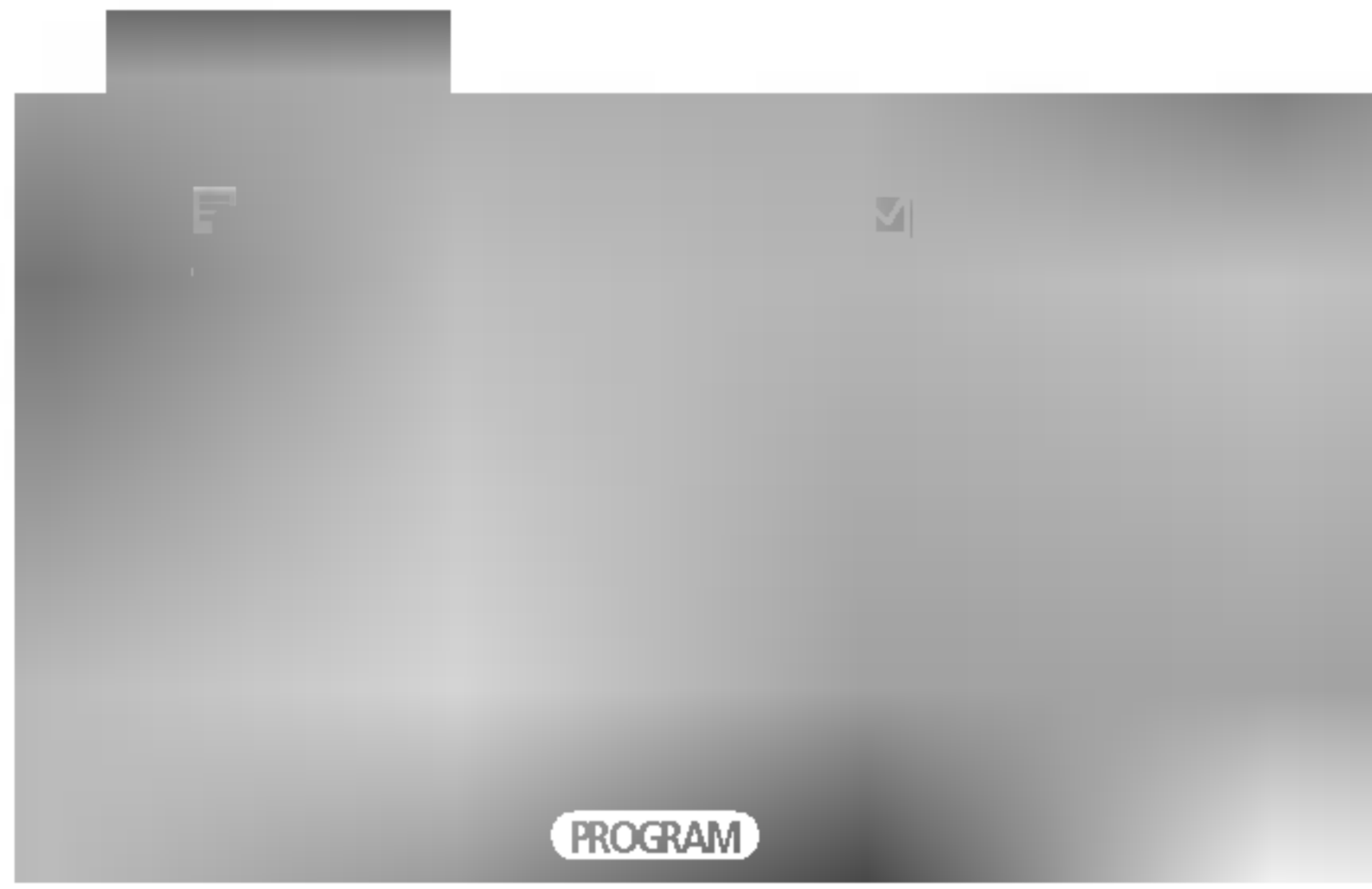

قائمة MP3/WMA



قائمة القرص الصوتي المدمج

• **قرص الفيديو المدمج**: اضغط على الزر **PROGRAM** (برنامج) أثناء إيقاف التشغيل. فتظهر قائمة البرنامج. اضغط على الزر **PROGRAM** (برنامج) مرة أخرى، واضغط عليه مع الاستمرار عدة ثوانٍ للخروج من القائمة.

ملاحظة



أ- على قرص الفيديو المدمج المزود بـ **PBC**، يجب عليك ضبط **PBC** على **Off** (إيقاف التشغيل) على قائمة الضبط لاستخدام التشغيل المبرمج.

٣ حدد مادة على **List** (القائمة)، ثم اضغط على الزر **OK** (موافق) لوضع المادة المحددة على القائمة **Program** (برنامج). كرر ذلك لوضع مواد إضافية على القائمة.

٤ اضغط على الزر ▶

حدد المادة التي تريد بدء تشغيلها على القائمة **Program** (برنامج).

٥ اضغط على الزر **PLAY** (تشغيل) أو **OK** (موافق) لبدء التشغيل.

يبدأ التشغيل بنفس الترتيب الذي قمت ببرمجة المواد عليه. يتوقف التشغيل بعد تشغيل كافة المواد الموجودة على القائمة **Program** (برنامج) مرة واحدة.

٦ لاستئناف التشغيل العادي من التشغيل المبرمج، حدد إحدى المواد الموجودة على **List** (القائمة)، ثم اضغط على الزر **PLAY** (تشغيل).

تكرار المواد المبرمجة

١. اضغط على الزر **REPEAT** (تكرار) أثناء التشغيل.

٢. في كل مرة تضغط فيها على الزر **REPEAT** (تكرار)، يتغير وضع التكرار كما يلي:

Track (مادة) ← **All** (الكل) ← **Off** (إيقاف التشغيل)

حذف مادة من قائمة البرنامج

١. استخدم الزر **▲ / ▼ / ▶** لتحديد المادة التي ترغب في حذفها من قائمة **Program** (البرنامج).

٢. اضغط على الزر **CLEAR** (مسح). كرر ذلك لمسح مواد إضافية من القائمة.

مسح قائمة البرنامج بالكامل

١. اضغط على الزر ▶ للانتقال إلى القائمة **Program** (برنامج).

٢. استخدم الزر **▲ / ▼** لتحديد **Clear All** (مسح الكل)، ثم اضغط على الزر **OK** (موافق).

ملاحظة



أ- كما يتم حذف البرامج أيضاً عند إخراج القرص.

- يمكنك تشغيل إحدى المواد الموجودة على القرص أو كلها.

١ اضغط على الزر **REPEAT** (تكرار) أثناء التشغيل.

٢ في كل مرة تضغط فيها على الزر **REPEAT** (تكرار)، يتغير وضع التكرار كما يلي:
Track (مادة) ← All (الكل) ← Off (إيقاف التشغيل)

• إذا قمت بالضغط على الزر **SKIP** (تخطي) مرة واحدة أثناء تكرار تشغيل المادة، فسيتم إلغاء تكرار التشغيل.

- يتيح تشغيل تكرار **A-B** لك إعادة تشغيل المادة الموجودة بين نقطتين محددتين.

١ اضغط على الزر **A-B** لتحديد النقطة أثناء التشغيل. يظهر "A" على شاشة التلفزيون ويتم ضبط نقطة البداية للجزء المحدد.

٢ اضغط على الزر **A-B** مرة أخرى لتحديد نقطة النهاية. يتم عرض "A B" على شاشة التلفزيون، ويتم ضبط نقطة النهاية. يبدأ التشغيل عند النقطة التي قمت بتحديدتها. يتوقف التشغيل عند نقطة النهاية، ويرجع إلى النقطة **A** تلقائياً، ثم يبدأ التشغيل مرة أخرى.

٣ للخروج من الترتيب والرجوع إلى التشغيل العادي، اضغط على الزر **A-B** مرة أخرى. يختفي الرمز **Repeat** (تكرار) من شاشة القائمة.

١ اضغط على الزر **RANDOM** (عشوائي) أثناء التشغيل. تقوم الوحدة ببدء التشغيل العشوائي تلقائياً ويظهر الزر **RANDOM** (عشوائي) على شاشة التلفزيون.

٢ اضغط على الزر **RANDOM** (عشوائي) مرة أخرى للعودة إلى التشغيل العادي.
• بالضغط على الزر **SKIP** (تخطي) أثناء التشغيل العشوائي، تقوم الوحدة بتحديد مادة أخرى ويتم استئناف التشغيل العشوائي.

لتوليد تأثير صوت مجسم ثلاثي الأبعاد يماثل صوتاً متعدد القنوات من سماعتي الاستريو (بدلاً من السماعات القابلة لمضاعفة صوتها خمس مرات والتي من الطبيعي أن يحتاجها الصوت متعدد القنوات من نظام المسرح المنزلي).

١ اضغط على الزر **AUDIO** (الصوت) أثناء التشغيل. فتظهر "3D SUR." (صوت مجسم ثلاثي الأبعاد) على شاشة القائمة.

٢ للرجوع إلى التشغيل العادي، اضغط على الزر **AUDIO** (الصوت) بشكل متكرر حتى تختفي "3D SUR." (صوت مجسم ثلاثي الأبعاد) من شاشة القائمة.

■ يكون توافق قرص **MP3 / WMA** مع هذا المشغل محدوداً كما يلي:

- تردد العينة: ما بين ٤٨ - ٨ كيلو هرتز (MP3)، ما بين ٤٨ - ٣٢ كيلو هرتز (WMA)
- معدل البت: ما بين ٣٢٠ - ٨ كيلو بت في الثانية (MP3)، ما بين ١٩٢ - ٣٢ كيلو بت في الثانية (WMA)
- لا يمكن للمشغل قراءة ملف **MP3/WMA** الذي له امتداد آخر غير ".wma" / ".mp3".
- يجب أن يكون التنسيق المادي للقرص المدمج القابل للقراءة هو **JOLIET** أو **ISO ٩٦٦٠**.
- إذا قمت بتسجيل ملفات **MP3 / WMA** باستخدام برنامج لا يمكنه إنشاء ملفات نظام (على سبيل المثال، **Direct-CD**)، فمن المستحيل تشغيل ملفات **WMA / MP3**. ينصح باستخدام برنامج **Easy-CD Creator** الذي يقوم بإنشاء ملفات نظام **ISO ٩٦٦٠**.
- يجب أن تتكون أسماء الملفات من ٨ حروف كحد أقصى ويجب دمج امتداد **mp3** أو **wma**.
- يجب ألا تحتوي على حروف خاصة مثل / أو ؟ أو * أو " أو < أو > إلى آخره.
- يجب ألا يقل العدد الإجمالي للملفات على القرص عن ٦٥٠.
- قم بتشغيل ملف **MP3** الذي أنشأه المستخدم لغرض شخصي. استخدم مشغل **MP3** آخر إذا كان ملف **MP3** محمياً بحقوق النشر والطبع.

تشغيل DVD

تشغيل قرص صوتي مدمج أو قرص MP3/WMA

- يمكن لمشغل أقراص DVD تشغيل تسجيلات بتنسيق MP3/WMA على CD-ROM أو الأقراص المضغوطة القابلة للقراءة أو الأقراص المضغوطة القابلة للقراءة والكتابة عليها.

MP3/WMA ■

1. اضغط على الزر ▲ / ▼ لتحديد مجلد واضغط على الزر **OK** (موافق) لرؤية محتويات المجلد.
2. اضغط على الزر ▲ / ▼ لتحديد المادة ثم اضغط على الزر **PLAY** (تشغيل) أو الزر **OK** (موافق). فتبدأ عملية التشغيل.



القرص الصوتي المدمج ■

1. بمجرد إدخال القرص الصوتي المدمج، تظهر قائمة على شاشة التلفزيون.
2. اضغط على الزر ▲ / ▼ لتحديد المادة ثم اضغط على الزر **PLAY** (تشغيل) أو الزر **OK** (موافق). فتبدأ عملية التشغيل.

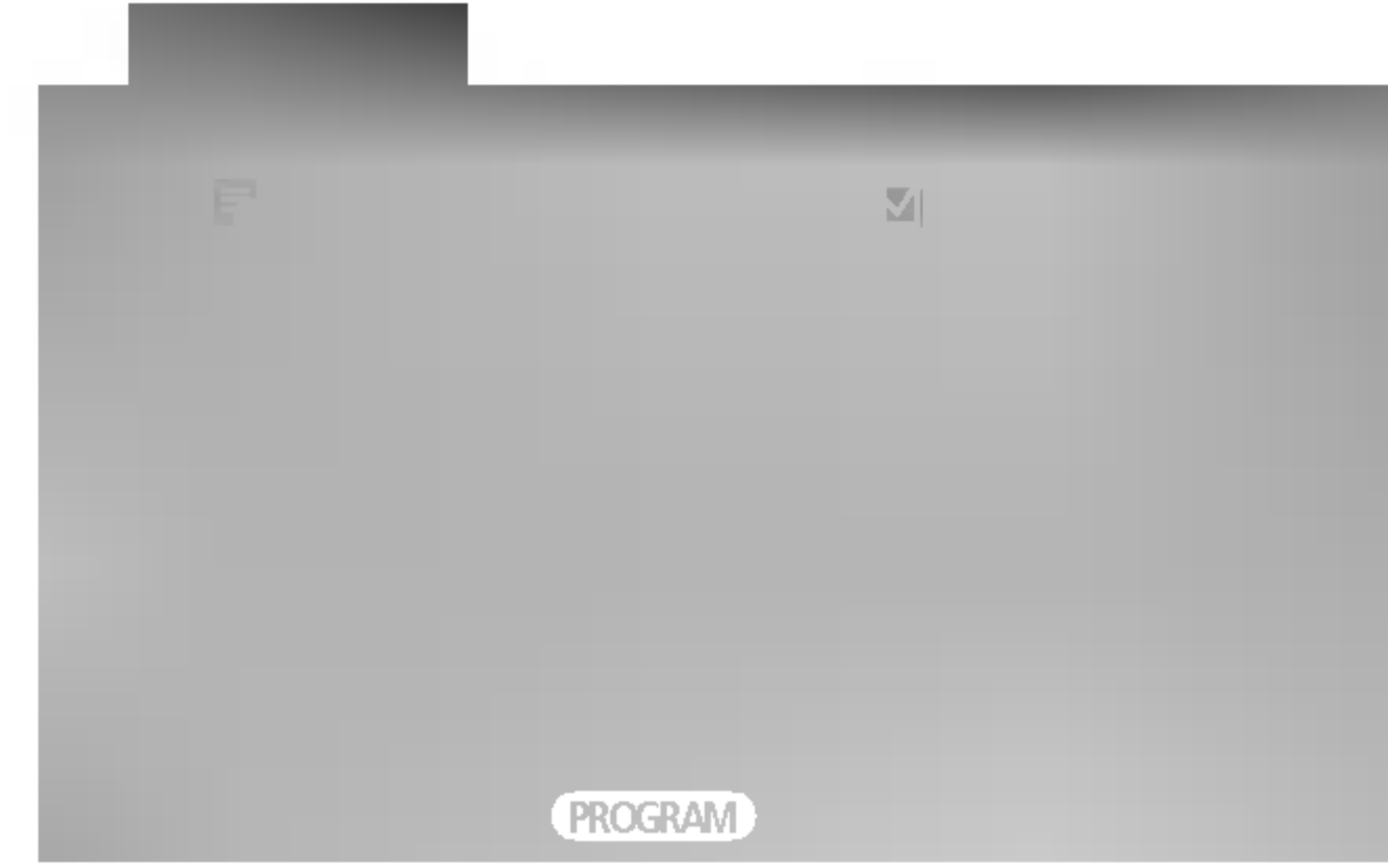

ID3 TAG ■

- عند تشغيل ملف يحتوي على معلومات مثل تسجيلات المواد، يمكنك الاطلاع على المعلومات بالضغط على الزر **DISPLAY** (عرض).
- [Title (تسجيل)، Artist (فنان)، Album (ألبوم)، Year (سنة)، Comment (تعليق)]
- في حالة عدم وجود معلومات، تظهر NO ID3 TAG على شاشة العرض.

1 اضغط على الزر **II PAUSE/STEP** (إيقاف مؤقت/خطوة) أثناء التشغيل.

2 للرجوع إلى التشغيل، اضغط على الزر **▶ PLAY** (تشغيل) أو **OK** (موافق) أو اضغط على الزر **II PAUSE/STEP** (إيقاف تشغيل/خطوة) مرة أخرى.

1 اضغط على الزر **◀◀ SCAN / ▶▶ SCAN** (استعراض) أثناء التشغيل.

2 اضغط على الزر **◀◀ SCAN / ▶▶ SCAN** (استعراض) بشكل متكرر لاختيار السرعة المطلوبة. X2 أو X4 أو X8

3 اضغط على الزر **▶ PLAY** (تشغيل) مرة أخرى للعودة إلى التشغيل العادي.

1 اضغط على الزر **◀◀ SKIP / ▶▶ SKIP** (تخطي) لفترة وجيزة أثناء التشغيل للانتقال إلى المادة التالية أو للرجوع إلى بداية المادة الحالية.

2 اضغط على الزر **◀◀ SKIP** (تخطي) مرتين للرجوع للخلف إلى الفصل / المادة السابقة.

3 يمكنك تشغيل أية مادة عن طريق إدخال رقمها.

1 اضغط بشكل متكرر على الزر **SUB_T** (الترجمة) أثناء التشغيل لرؤية لغات الترجمة المختلفة. عند تحديد إحدى لغات الترجمة، يتم تشغيل لغة الترجمة المحددة حينما تبدأ تشغيل قرص جديد. (يجب أن يحتوي القرص على اللغة المحددة.)

ملاحظة



أ - يتم عرض ملف الترجمة الخاص بملف DivX فقط smi و srt و sub.
ب - إذا لم تتوافر معلومات أو عند وجود شفرة لا يمكن قراءتها في ملف DivX، يتم عرض "1" وما إلى ذلك، على الشاشة.

- يمكنك بدء تشغيل ما يصل إلى تسع نقاط محفوظة على الذاكرة.

1/9 لإدخال علامة

■ اضغط على الزر **MARKER** (علامة) أثناء التشغيل عند النقطة المطلوبة على القرص. يظهر الرمز **MARKER** (علامة) على شاشة التلفزيون سريعاً. كرر ذلك لإدخال ما يصل إلى تسع علامات.

MARKER SEARCH

■ لاستدعاء مشهد مميز أو مسحه

1. اضغط على الزر **SEARCH** (بحث) أثناء تشغيل القرص. فتظهر القائمة **MARKER SEARCH** (البحث المميز) على الشاشة.

2. خلال 10 ثوانٍ، اضغط على الزر **OK** / **▶** / **◀** لتحديد رقم العلامة التي ترغب في استدعائها أو مسحها.

3. اضغط على الزر **OK** (موافق) فيبدأ التشغيل من المشهد المميز. أو اضغط على الزر **CLEAR** (مسح)، فيتم مسح رقم العلامة من القائمة.

4. يمكنك تشغيل أية علامة بإدخال رقمها على القائمة **MARKER SEARCH** (البحث المميز).

- استخدم "التكبير" لتكبير صورة الفيديو.

1 اضغط على الزر **ZOOM** (تكبير / تصغير) أثناء التشغيل أو التشغيل الثابت. يظهر إطار مربع سريعاً أسفل الجانب الأيمن من الصورة.

2 تقوم كل ضغطة على الزر **ZOOM** (تكبير / تصغير) بتغيير شاشة التلفزيون بالترتيب:
← 100% ← 400% ← 1600% ← وضع ضبط الشاشة ← 100%.

* وضع ضبط الشاشة:

يمكنك تغيير الطريقة التي تظهر بها الصورة على الشاشة عند تشغيل فيلم DVD. اضغط على الزر **▲** / **▼** للاختيار ما بين **Normal** (عادي)، **Enhanced** (محسن) و **Maximum** (أقصى).

3 استخدم الزر **▶** / **◀** / **▲** / **▼** للانتقال خلال الصورة المكبرة / المصغرة.

4 لاستئناف التشغيل العادي، اضغط على الزر **CLEAR** (مسح).

ملاحظة



أ - قد لا يعمل **Zoom** (تكبير / تصغير) مع بعض أقراص DVD.
ب - يكون وضع ضبط الشاشة متاحاً لتشغيل ملف فيلم وقرص DVD وقرص VR.

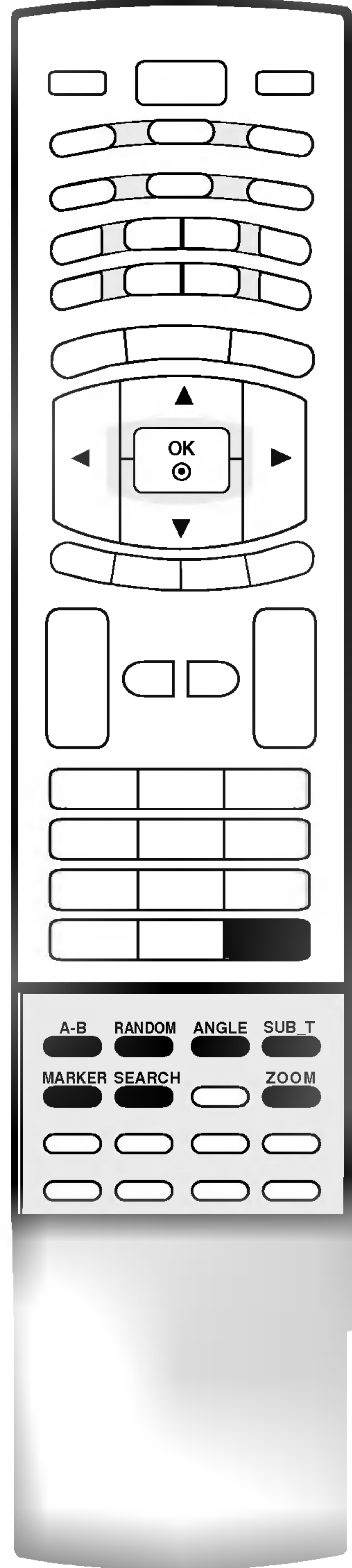

تشغيل DVD

تشغيل DVD أو قرص الفيديو المدمج

- يتيح تشغيل تكرار **A-B** إعادة تشغيل المادة الموجودة بين نقطتين محددتين.

١ اضغط على الزر **A-B** لتحديد نقطة البداية أثناء التشغيل. يتم عرض "**A***" على شاشة التلفزيون ويتم ضبط نقطة بداية الجزء المحدد.

٢ اضغط على الزر **A-B** مرة أخرى لتحديد نقطة النهاية. يتم عرض "**A B**" على شاشة التلفزيون، كما يتم ضبط نقطة النهاية.

يبدأ التشغيل من عند النقطة التي قمت بتحديدتها. يتوقف التشغيل عند نقطة النهاية، ويرجع إلى النقطة **A** تلقائياً، ثم يبدأ التشغيل مرة أخرى.

٣ اضغط بشكل متكرر على الزر **A-B** مرة أخرى لاستئناف التشغيل العادي. يظهر "**Off**" (إيقاف التشغيل) على الشاشة.

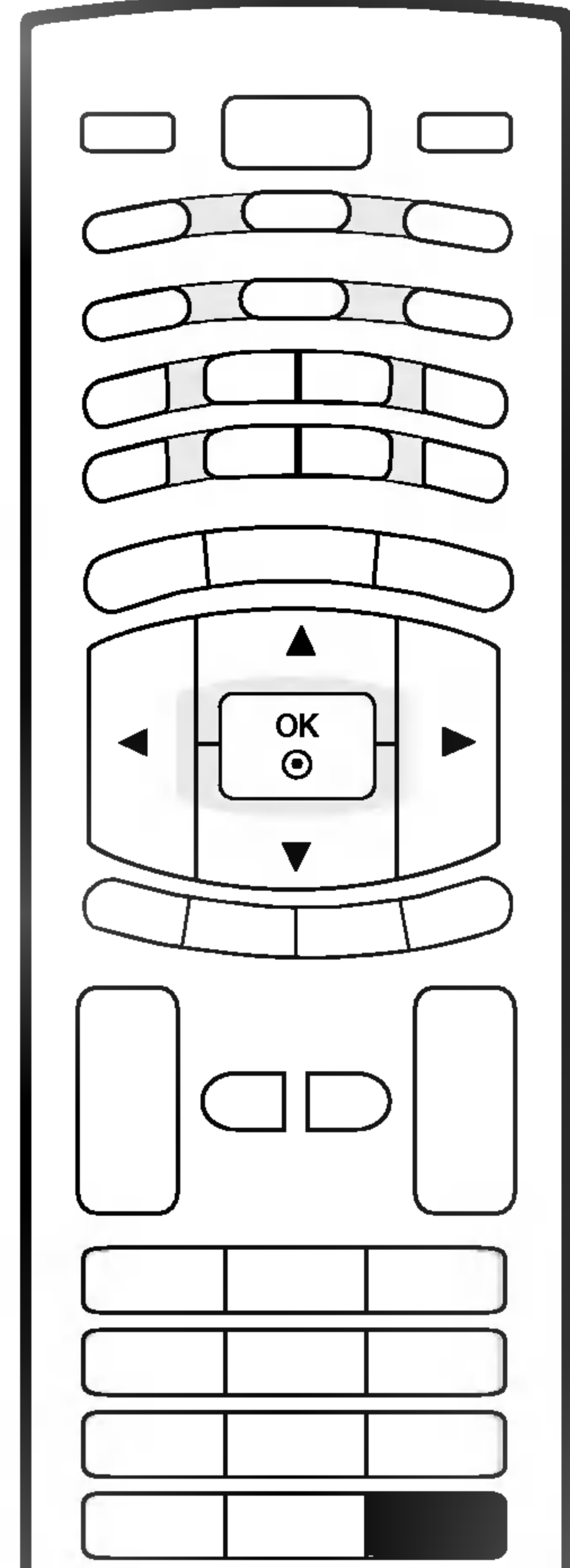

١ اضغط على الزر **RANDOM** (عشوائي) أثناء التشغيل. تبدأ الوحدة التشغيل العشوائي وتظهر **RANDOM** (عشوائي) على شاشة التلفزيون.

٢ اضغط على الزر **RANDOM** (عشوائي) مرة أخرى للعودة إلى التشغيل العادي.

• بالضغط على الزر **SKIP** (تخطي) أثناء التشغيل العشوائي، تقوم الوحدة بتحديد تسجيل (مادة) أخرى ويتم استئناف التشغيل العشوائي.

ملاحظة



أ - بالنسبة لقرص الفيديو المدمج المزود بـ **PBC**، يجب عليك ضبط **PBC** على **Off** (إيقاف التشغيل) على القائمة **DVD** لاستخدام وظيفة التشغيل العشوائي.

- في حالة تسجيل المشهد من زوايا متعددة، يمكنك بسهولة تغيير زاوية الكاميرا للمشهد الذي تشاهده حالياً.

١ اضغط على الزر **ANGLE** (الزاوية) أثناء التشغيل.

٢ اضغط على الزر **ANGLE** (الزاوية) بشكل متكرر لاختيار الزاوية المطلوبة.

ملاحظة



أ - يمكنك فقط تغيير الزاوية لأقرص **DVD** التي توفر زوايا متعددة للمشاهد.
ب - لن تعمل وظيفة الزاوية مع أقراص فيديو **DVD** لا تحتوي على مشاهد مسجلة بزوايا مختلفة.
ج - يختلف عدد الزوايا من قرص لآخر.

١ اضغط على الزر **DISPLAY** (عرض) أثناء التشغيل.

٢ استخدام الزر **▲ / ▼** لاختيار عنصر.

٣ اضغط على الزر **◀ / ▶** لتغيير الإعداد. يمكنك أيضاً استخدام أزرار الأرقام إذا كان ذلك مناسباً (على سبيل المثال، إدخال رقم التسجيل). بالنسبة لبعض الوظائف، اضغط على **OK** (موافق) لتنفيذ الضبط. قد لا توفر بعض الأقراص كل الميزات الموضحة أدناه.

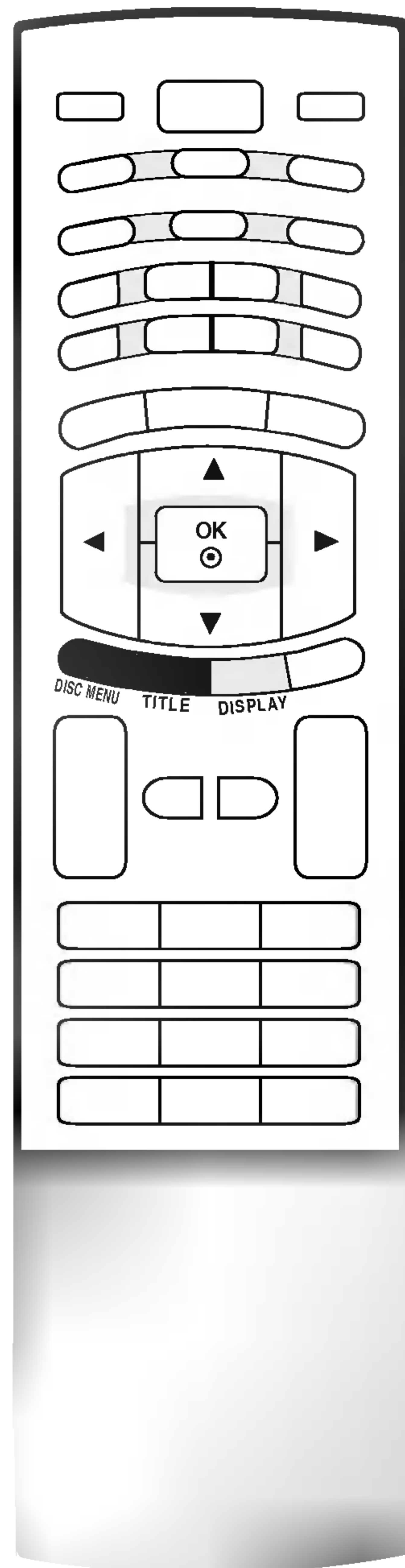

◀ / ▶ . Numbers (الأرقام) ← OK (موافق)	1 / 3	Title Number (رقم التسجيل)
◀ / ▶ . Numbers (الأرقام) ← OK (موافق)	1 / 12	Chapter Number (رقم الفصل)
Numbers (الأرقام) ← OK (موافق)	0:20:09	Time search (البحث بالوقت)
◀ / ▶ أو AUDIO (الصوت)	1 ENG DSD 3/2.1CH	Digital Audio Output mode (وضع) Audio language and (خرج الصوت الرقمي ولغة الصوت)
◀ / ▶ أو SUB_T (الترجمة)	1 ENG	Subtitle language (لغة الترجمة)
◀ / ▶ أو ANGLE (الزاوية)	1 / 3	Angle (الزاوية)
◀ / ▶	3D SUR	Sound (الصوت)

◀ / ▶ . Numbers (الأرقام) ← OK (موافق)	1 / 3	رقم المادة (أو الوضع) PBC
Numbers (الأرقام) ← OK (موافق)	0:20:09	Time search (البحث بالوقت)
◀ / ▶ أو AUDIO (الصوت)	Stereo	Audio Channel (قناة صوتية)
◀ / ▶	3D SUR	Sound (الصوت)

◀ / ▶ . Numbers (الأرقام) ← OK (موافق)	1 / 3	Track Number (رقم المادة)
Numbers (الأرقام) ← OK (موافق)	0:20:09	Time search (البحث بالوقت)
◀ / ▶ أو AUDIO (الصوت)	1 MP3 2/0 CH	Digital Audio Output mode (وضع) Audio language and (خرج الصوت الرقمي ولغة الصوت)
◀ / ▶ أو SUB_T (الترجمة)	1 ENG	Subtitle language (لغة الترجمة)
◀ / ▶	3D SUR	Sound (الصوت)

تشغيل DVD

تشغيل قرص DVD أو قرص فيديو مدمج



- ١ اضغط على الزر **DISC MENU** (قائمة الأقراص) أثناء التشغيل.
- ٢ استخدم الأزرار **▲ / ▼ / ◀ / ▶** أو الزر **OK** (موافق) لاختيار خيار القائمة المطلوب.



- ١ اضغط على الزر **TITLE** (تسجيل) أثناء التشغيل.
- ٢ استخدم الزر **▲ / ▼ / ◀ / ▶** أو الزر **OK** (موافق) لاختيار العنصر المطلوب.

ملاحظة



أ. قد لا تكون الوحدة قادرة على اختيار قائمة الأقراص أو التسجيل حسب نوع قرص DVD.

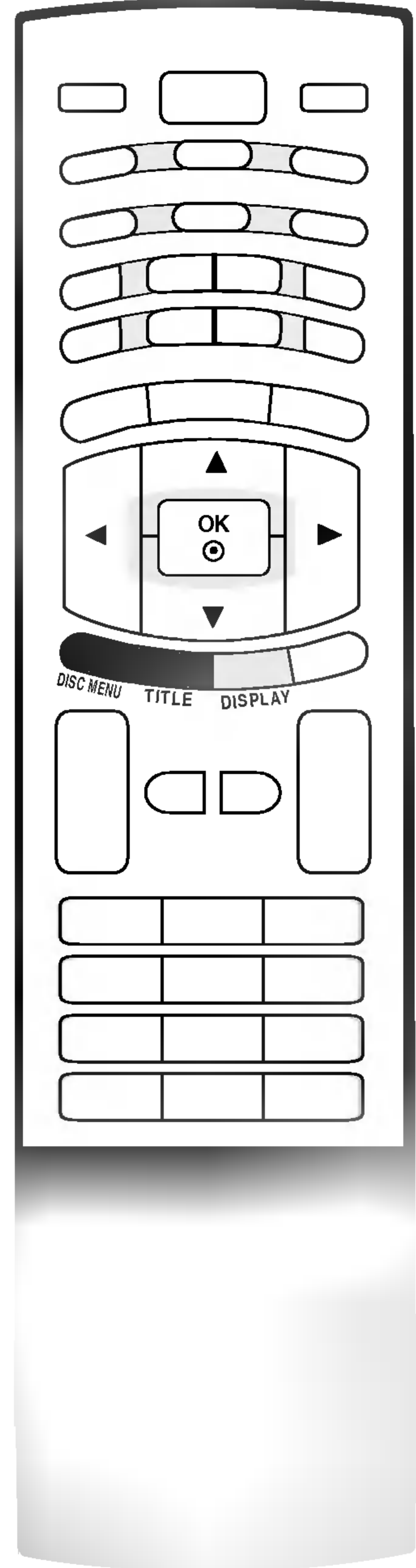

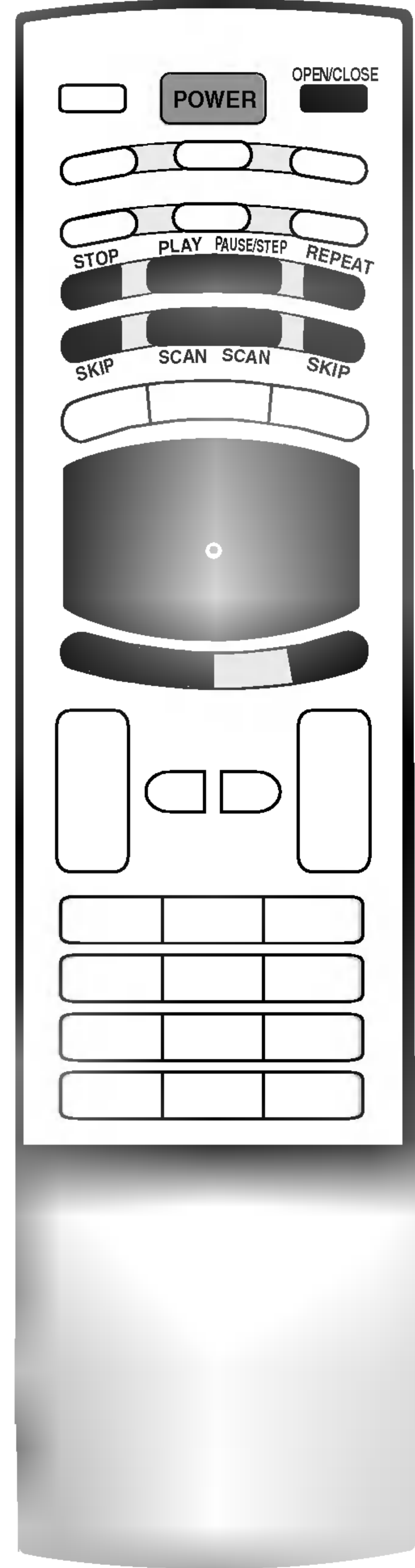

١ اضغط على الزر **II PAUSE/STEP** (إيقاف مؤقت/خطوة) من على وحدة التحكم عن بُعد أثناء التشغيل. سيدخل مشغل أقراص DVD الآن في وضع **PAUSE** (التوقف المؤقت).

٢ اضغط على الزر **SCAN / SCAN** أو لتحديد السرعة المطلوبة: **1/16** أو **1/8** أو **1/4** أو **1/2** (للأمام). **1/2** (للخلف) أو **1/16** أو **1/8** أو **1/4** أو **1/2** (للأمام). باستخدام قرص **DivX** وقرص الفيديو المدمج، يمكن تغيير السرعة **Slow** (بطيئة). **1/16** أو **1/8** أو **1/4** أو **1/2** (للأمام).

٣ للخروج من وضع الحركة البطيئة، اضغط على الزر **PLAY** (تشغيل).

ملاحظة

أ. لا يوجد صوت أثناء التشغيل السريع أو البطيء لأقراص **DVD** أو أقراص الفيديو المدمجة.
ب. يكون تشغيل الحركة البطيئة في الاتجاه العكسي غير ممكن مع أقراص **DivX** وأقراص الفيديو المدمجة.

١ عندما يكون التسجيل الموجود على القرص أكثر من فصل أو أكثر من مادة، يمكنك الانتقال إلى فصل / مادة أخرى كما يلي:

- اضغط على الزر **SKIP / SKIP** (تخطي) أثناء التشغيل لفترة وجيزة لاختيار الفصل / المادة التالية أو للرجوع إلى بداية الفصل / المادة الحالية.
- اضغط على الزر **SKIP** (تخطي) لفترة وجيزة مرتين للرجوع للخلف إلى الفصل / المادة سابقة.
- للانتقال مباشرة إلى أي فصل أثناء تشغيل قرص **DVD**، اضغط على الزر **DISPLAY** (عرض) ثم اضغط على **▲ / ▼** لتحديد رمز المادة / الفصل. بعد ذلك، أدخل رقم الفصل / المادة أو استخدم **▲ / ▼**.

- يمكنك تشغيل عنوان أو فصل أو مادة معينة بشكل متكرر.

١ اضغط على الزر **REPEAT** (تكرار) أثناء التشغيل.

في كل مرة تضغط فيها على الزر **REPEAT** (تكرار)، يتغير وضع التكرار كما يلي:

- أقراص فيديو **DVD**: **Chapter** (فصل) ← **Title** (تسجيل) ← **Off** (إيقاف تشغيل)
- أقراص الفيديو المدمجة وأقراص **DivX**: **Track** (مادة) ← **All** (الكل) ← **Off** (إيقاف تشغيل)

ملاحظة

أ. على قرص فيديو مدمج به **PBC**، يجب ضبط **PBC** على **Off** (إيقاف تشغيل) من قائمة **DVD** لاستخدام وظيفة التكرار.
ب. إذا قمت بالضغط على الزر **SKIP** (تخطي) مرة واحدة أثناء تشغيل "تكرار فصل (مادة)"، يتم إلغاء تكرار التشغيل.

تشغيل DVD

تشغيل قرص DVD أو قرص فيديو مدمج



- 1 اضغط على الزر **POWER** (تشغيل) لتشغيل الجهاز.
- 2 اضغط على الزر **OPEN/CLOSE** (فتح/غلق) لفتح درج الأقراص وإدخال القرص المراد تشغيله في الدرج بينما يكون جانب التشغيل لأسفل.
- 3 اضغط على الزر **OPEN/CLOSE** (فتح/غلق) لإغلاق الدرج. يبدأ التشغيل تلقائياً. إذا لم يبدأ التشغيل، اضغط على الزر **PLAY** (تشغيل).



- 1 اضغط على الزر **STOP** (إيقاف) لإيقاف التشغيل. في هذا الوقت، يتوقف تشغيل فيديو DVD مؤقتاً، ويحتفظ بموضع التشغيل الحالي. إذا ضغطت على الزر **PLAY** (تشغيل)، سيتم استئناف التشغيل من المكان الذي تم عنده إيقاف التشغيل.
- 2 اضغط على الزر **STOP** (إيقاف) مرة أخرى لإيقاف التشغيل تماماً. في هذا الوقت، إذا قمت بالضغط على الزر **PLAY** (تشغيل)، سيبدأ تشغيل القرص من البداية.



- 1 اضغط على الزر **II PAUSE/STEP** (إيقاف مؤقت/خطوة) أثناء التشغيل.
- 2 اضغط على الزر **PLAY** (تشغيل) مرة أخرى للعودة إلى التشغيل العادي.



- 1 اضغط على الزر **II PAUSE/STEP** (إيقاف مؤقت/خطوة) على وحدة التحكم عن بعد أثناء التشغيل. قم بتقديم الصورة إطاراً تلو الآخر بالضغط على الزر **II PAUSE/STEP** (إيقاف مؤقت/خطوة) بشكل متكرر.
- 2 للخروج من وضع الحركة الثابتة، اضغط على الزر **PLAY** (تشغيل).



- 1 اضغط على الزر **SCAN / SCAN** (استعراض) أثناء التشغيل.
- 2 اضغط على الزر **SCAN / SCAN** (استعراض) بشكل متكرر لاختيار السرعة المطلوبة.
 - أقراص DivX, DVD : X2 أو X4 أو X16 أو X100
 - قرص الفيديو المدمج : X2 أو X4 أو X8
- 3 اضغط على الزر **PLAY** (تشغيل) مرة أخرى للعودة إلى التشغيل العادي.

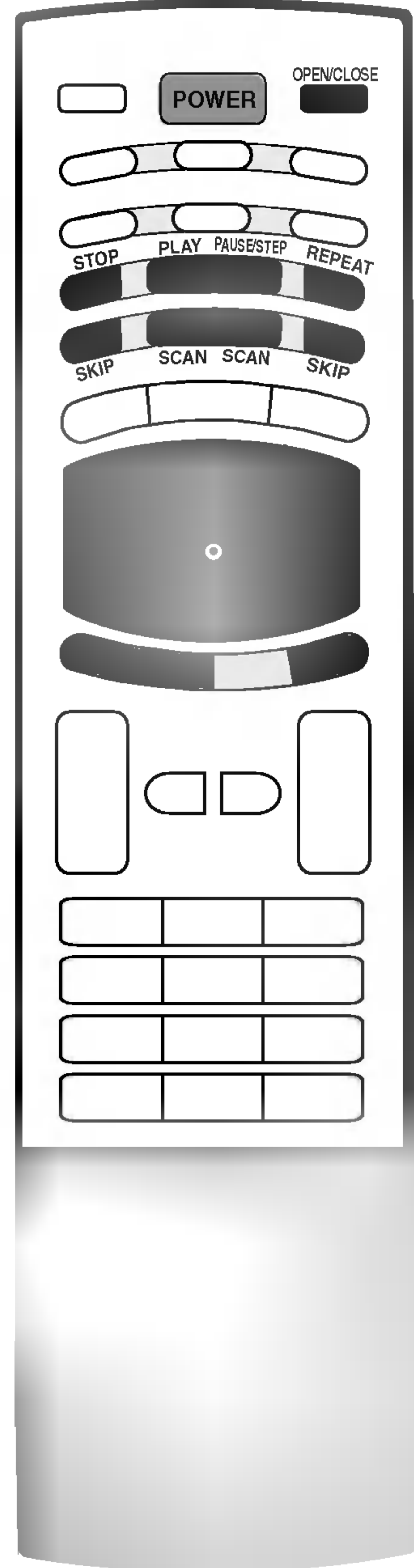

ملاحظة



أ. عند استخدام قرص NTSC، فقد تكون الصورة غير مستقرة. في تلك الحالة، اضغط على الزر **II PAUSE/STEP** (إيقاف مؤقت/خطوة) على وحدة التحكم عن بعد لاختيار نظام البث NTSC لمدة 5 ثوانٍ بعد نزع القرص.



١ اضغط على الزر **MENU** (القائمة) مرتين، ثم استخدم الزر **▲ / ▼** لاختيار **OTHERS** (أخرى).

٢ اضغط على الزر **▶** ثم استخدم الزر **▲ / ▼** لاختيار **DivX (R) VOD**.

٣ اضغط على الزر **▶**، ثم اضغط على الزر **OK** (موافق).

٤ اضغط على الزر **EXIT** (خروج) للخروج من القائمة.

- يمكنك عرض رمز التسجيل الخاص بـ **DRM DivX** (إدارة الحقوق الرقمية) لوحدتك فقط. يتم استخدام رمز التسجيل لوكيل خدمة **VOD** (فيديو عند الطلب) يمكنك شراء ملف فيلم مشفر أو تأجيره.

ملاحظة



أ - في حالة تأجير ملف **DivX VOD**، يكون أمامك خيارات عديدة لعرض الحدود كما هو موضح أدناه.

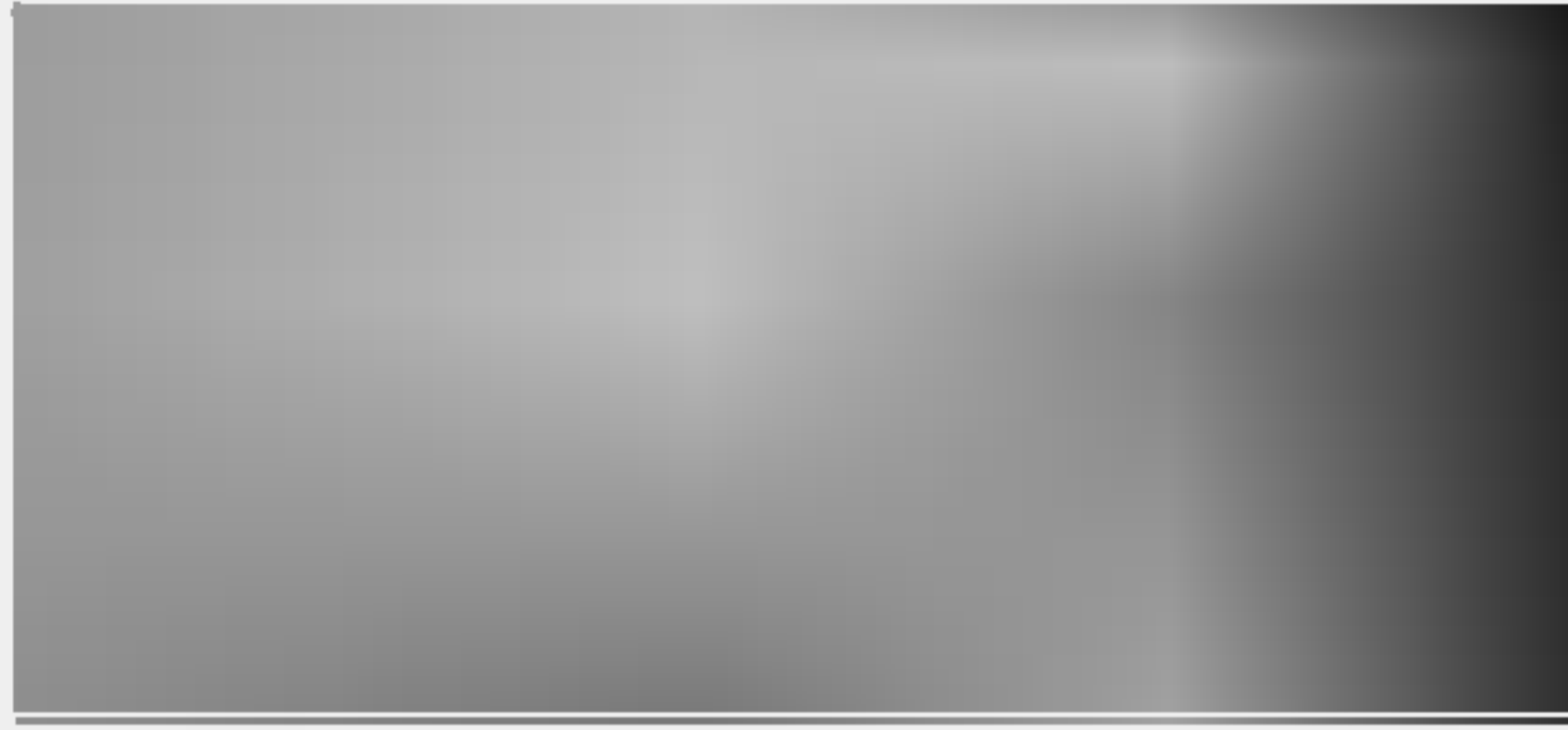

• عرض عدد مرات إمكانية مشاهدة الملف. عرض تأجير **DivX (R) VOD**.

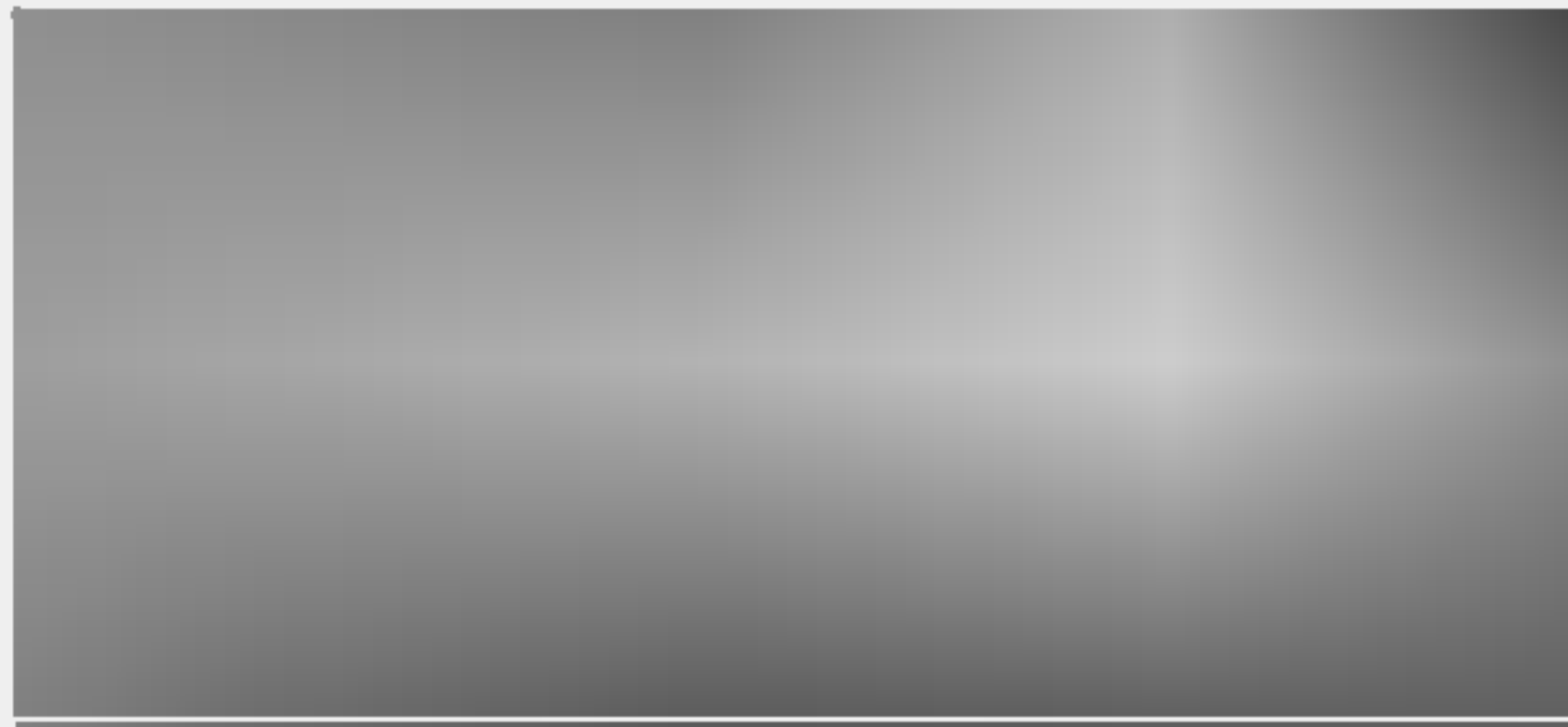

• هناك **3** عروض باقية لهذا التأجير.



• عرض خطأ الترخيص.

تشغيل DVD

خيارات قائمة DVD - OTHERS (أخرى)



- ١ اضغط على الزر **MENU** (القائمة) مرتين، ثم استخدم الزر **▲ / ▼** لاختيار **OTHERS** (أخرى).
- ٢ اضغط على الزر **▶** ثم استخدم الزر **▲ / ▼** **PBC** (التحكم في التشغيل).
- ٣ اضغط على الزر **▶** ثم استخدم الزر **▲ / ▼** لاختيار **On** (التشغيل) أو **Off** (إيقاف التشغيل).
- ٤ اضغط على الزر **OK** (موافق).
- ٥ اضغط على الزر **EXIT** (خروج) للخروج من القائمة.

- ١ - قم بضبط التحكم في التشغيل (PBC) على **On** (تشغيل) أو **Off** (إيقاف التشغيل).
On (التشغيل): يتم تشغيل أقراص الفيديو المدمجة ذات **PBC** طبقاً لـ **PBC**.
- ٢ - **Off** (إيقاف التشغيل): يتم تشغيل أقراص الفيديو المدمجة ذات **PBC** بنفس الطريقة التي يتم بها تشغيل أقراص الصوت المدمجة.

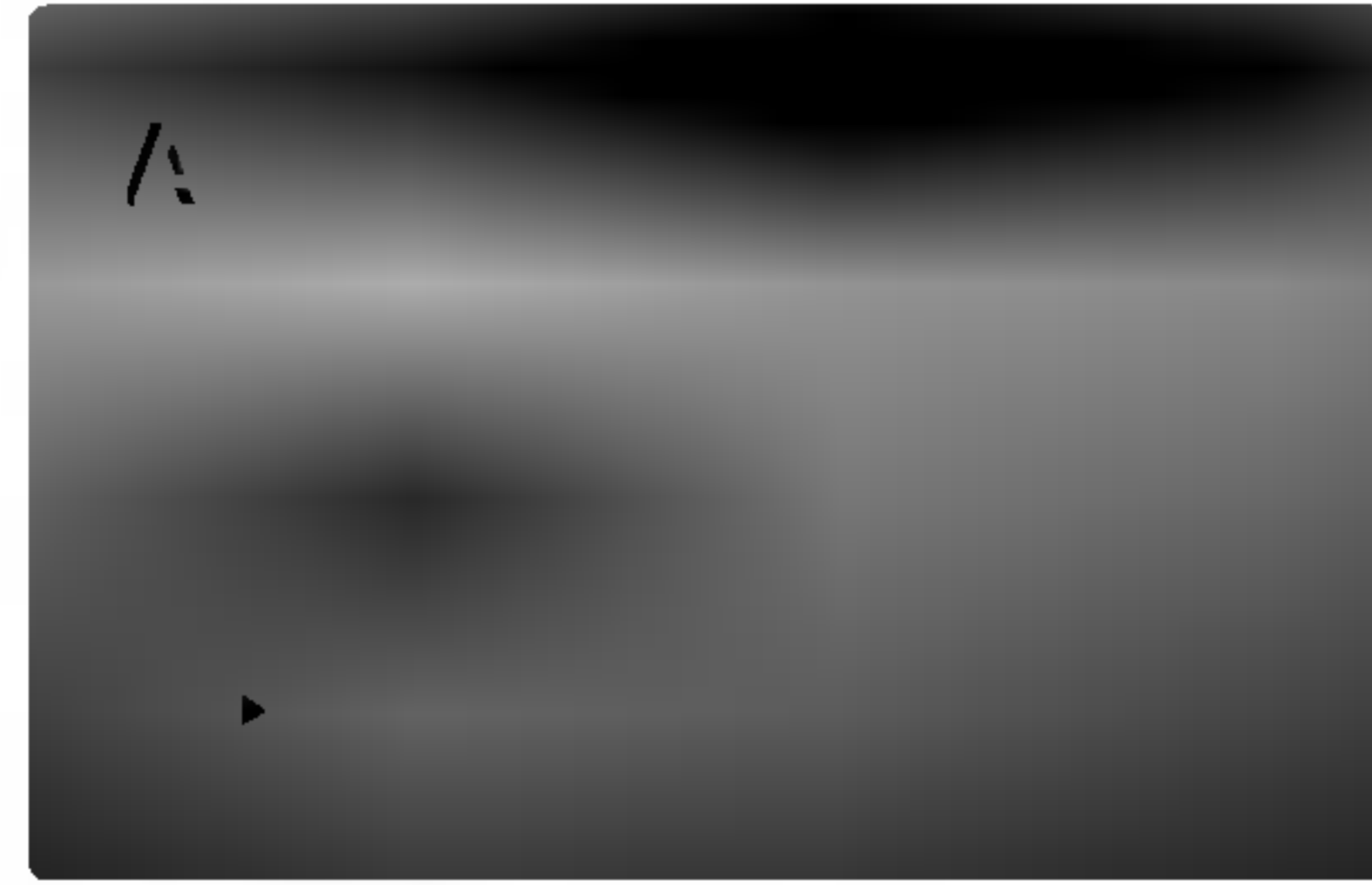

- ١ اضغط على الزر **MENU** (القائمة) مرتين، ثم استخدم الزر **▲ / ▼** لاختيار **OTHERS** (أخرى).
- ٢ اضغط على الزر **▶** ثم استخدم الزر **▲ / ▼** لاختيار **Auto Play** (التشغيل التلقائي).
- ٣ اضغط على الزر **▶** ثم استخدم الزر **▲ / ▼** لاختيار **On** (التشغيل) أو **Off** (إيقاف التشغيل).
- ٤ اضغط على الزر **OK** (موافق).
- ٥ اضغط على الزر **EXIT** (خروج) للخروج من القائمة.

- ١ - يمكنك ضبط مشغل أقراص DVD بحيث يتم بدء تشغيل قرص DVD تلقائياً عند إدخاله.
إذا تم ضبط الوضع **Auto Play** (التشغيل التلقائي) على **On** (التشغيل)، فسيبدأ مشغل أقراص DVD عن العنوان الذي له أطول وقت تشغيل، ثم لتشغيل العنوان تلقائياً.

ملاحظة



أ - قد لا تعمل وظيفة **Auto Play** (التشغيل التلقائي) لبعض الأقراص المدمجة.
ب - عند تحميل نفس القرص وتشغيله مرة أخرى في الدرج، يبدأ التشغيل من المكان الذي توقف عنده لأن وظيفة ذاكرة المشهد الأخير تعمل قبل الوظيفة **Auto Play** (تشغيل تلقائي).

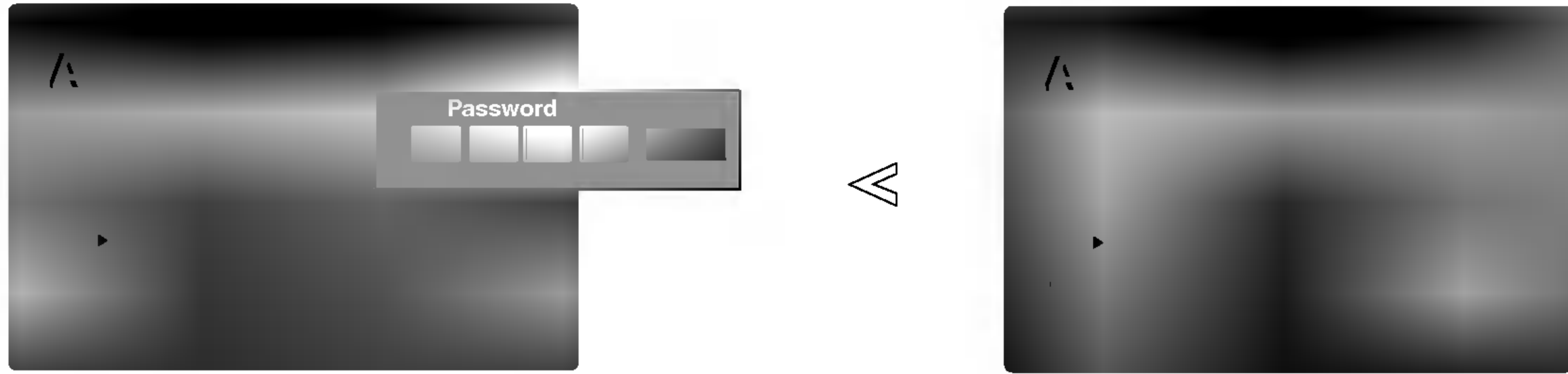

- يمكنك إدخال كلمة مرور أو تغييرها.

١ اضغط على الزر **MENU** (القائمة) مرتين، ثم استخدم الزر **▲ / ▼** لاختيار **LOCK** (التأمين).

٢ اضغط على الزر **▶** ثم استخدم الزر **▲ / ▼** لاختيار **Password** (كلمة المرور).

٣ اضغط على الزر **▶**، ثم اضغط على الزر **OK** (موافق).

في حالة "New" (جديد)

أدخل كلمة مرور مكونة من ٤ أرقام واضغط على الزر **OK** (موافق). أدخلها مرة أخرى، ثم اضغط على الزر **OK** (موافق) لتأكيدهما. إذا ارتكبت أي خطأ قبل الضغط على الزر **OK** (موافق)، اضغط على الزر **CLEAR** (مسح).

في حالة "Change" (تغيير)

١. قم بإدخال كلمة المرور المكونة من ٤ أرقام التي قمت بإنشائها.

٢. أدخل كلمة المرور الجديدة المكونة من ٤ أرقام واضغط على الزر **OK** (موافق). أدخلها مرة أخرى، ثم اضغط على الزر **OK** (موافق) لتأكيدهما. إذا ارتكبت أي خطأ قبل الضغط على الزر **OK** (موافق)، اضغط على الزر **CLEAR** (مسح).

٤ اضغط على الزر **EXIT** (خروج) للخروج من القائمة.

عند نسيان كلمة المرور

إذا نسيت كلمة المرور الخاصة بك، يمكنك مسحها بالاستعانة بالخطوات التالية:

١. اضغط على الزر **MENU** (القائمة) مرتين لعرض القائمة **DVD**.

٢. قم بإدخال عدد يتكون من ٦ أرقام "٢١٠٤٩٩" وسيتم مسح كلمة المرور.

٣. أدخل كلمة مرور جديدة كما هو موضح أعلاه.

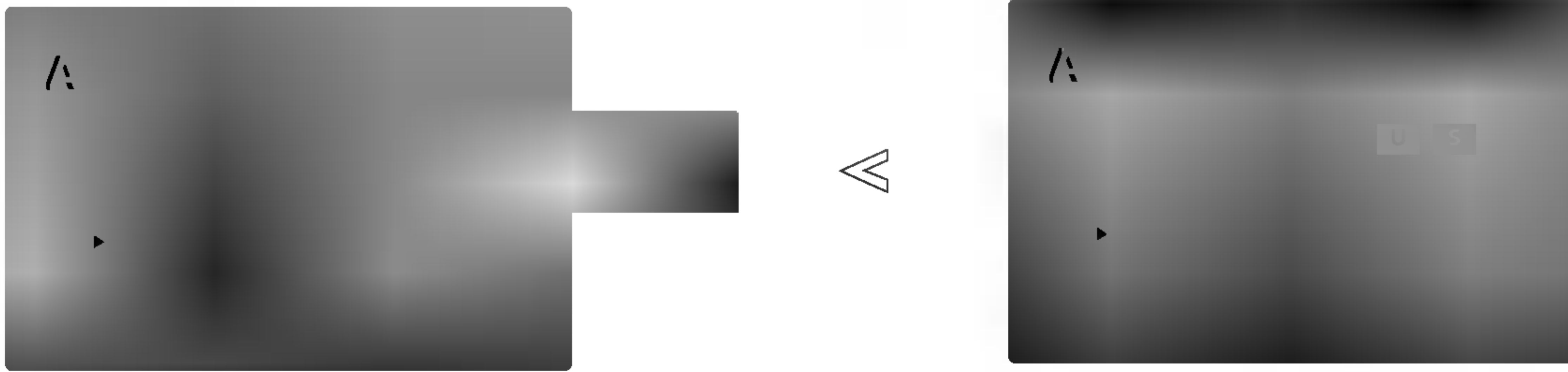

١ اضغط على الزر **MENU** (القائمة) مرتين، ثم استخدم الزر **▲ / ▼** لاختيار **LOCK** (التأمين).

٢ اضغط على الزر **▶**، ثم استخدم الزر **▲ / ▼** لاختيار **Area Code** (رمز المنطقة).

٣ اضغط على الزر **▶**.

للوصول إلى **Area Code** (رمز المنطقة)، يجب إدخال كلمة المرور المكونة من ٤ أرقام التي قمت بإنشائها. إذا لم تكن أدخلت كلمة المرور بعد، فستتم مطالبتك بإدخالها.

أدخل كلمة مرور مكونة من ٤ أرقام واضغط على الزر **OK** (موافق). أدخلها مرة أخرى، ثم اضغط على الزر **OK** (موافق) لتأكيدهما. إذا ارتكبت أي خطأ قبل الضغط على الزر **OK** (موافق)، اضغط على الزر **CLEAR** (مسح).

٤ اختر الفصل الأول باستخدام الزر **▲ / ▼** واضغط على الزر **OK** (موافق).

٥ اختر الفصل الثاني باستخدام الزر **▲ / ▼** واضغط على الزر **OK** (موافق) لتأكيد اختيار رمز بلدك.

٦ اضغط على الزر **EXIT** (خروج) للخروج من القائمة.

- أدخل رمز المنطقة / الدولة التي تم استخدام مقاييسها لتصنيف أقراص الفيديو **DVD** على أساس القائمة الموجودة في الفصل (مرجع). (ارجع إلى الصفحة ٦٤)

تشغيل DVD

خيارات قائمة DVD - LOCK (التأمين)

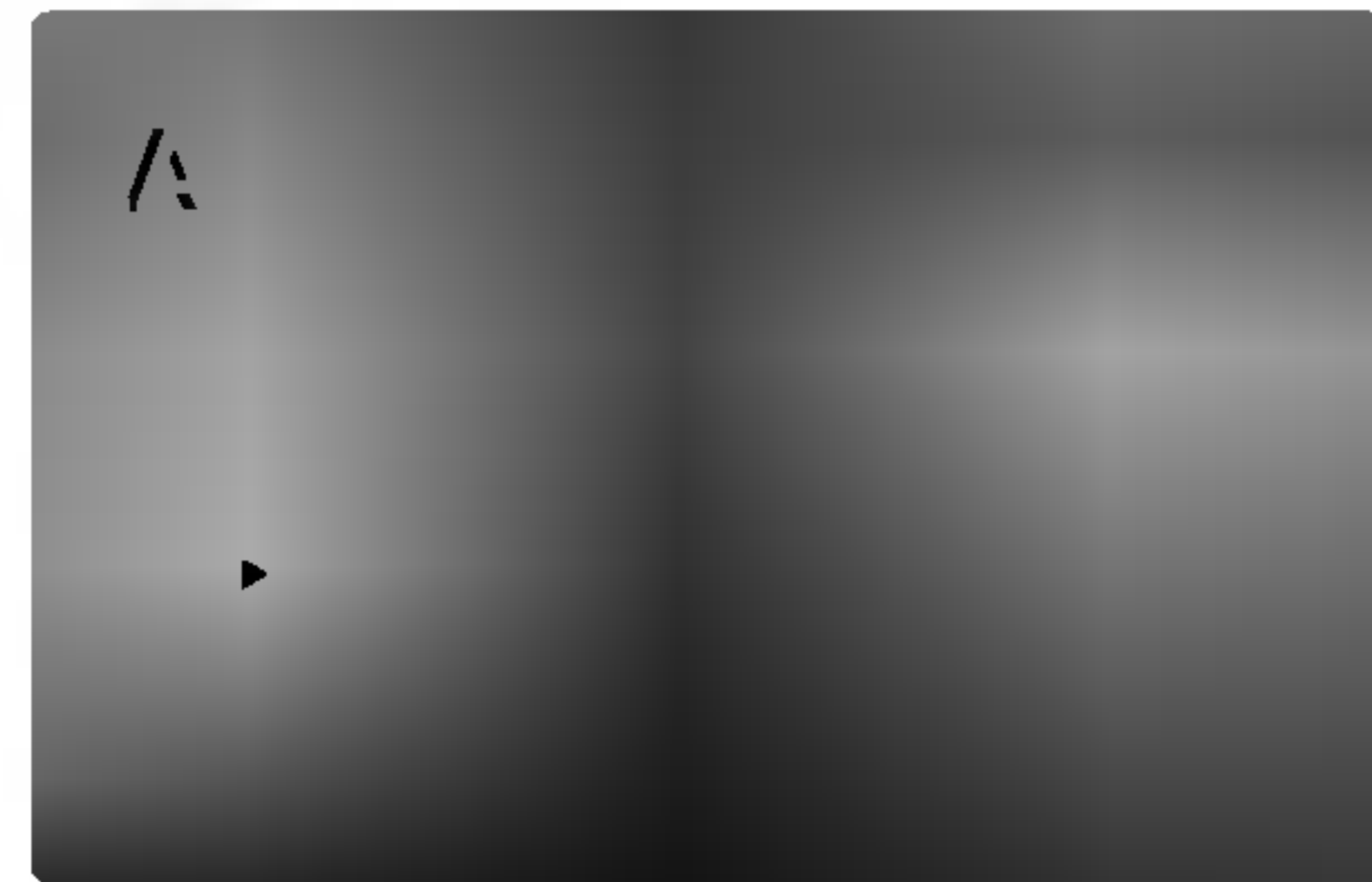

1 اضغط على الزر **MENU** (القائمة) مرتين ، ثم استخدم الزر **▲ / ▼** لاختيار **LOCK** (التأمين).

2 اضغط على الزر **▶** ثم استخدم الزر **▲ / ▼** لاختيار **Rating** (التصنيف).

3 اضغط على الزر **▶**.

للمسح إلى **Rating** (التصنيف)، يجب عليك إدخال كلمة المرور المكونة من 4 أرقام التي قمت بإنشائها. إذا لم تدخل كلمة المرور بعد، فستتم مطالبتك بإدخالها.

أدخل كلمة مرور مكونة من 4 أرقام واضغط على الزر **OK** (موافق). أدخلها مرة أخرى، ثم اضغط على الزر **OK** (موافق) لتأكيدك. إذا ارتكبت أي خطأ قبل الضغط على الزر **OK** (موافق)، اضغط على الزر **CLEAR** (مسح).

4 اختر تصنيفاً من 1 إلى 8 باستخدام الزر **▲ / ▼**.

التصنيف 1 - 8: يعد التصنيف 1 هو الأشد قيوداً بينما التصنيف 8 هو الأقل قيوداً.

Unlock (إلغاء التأمين): إذا قمت باختيار إلغاء التأمين، لا يتم تنشيط التحكم الأبوي ويتم تشغيل القرص بالكامل.

5 اضغط على الزر **OK** (موافق).

6 اضغط على الزر **EXIT** (خروج) للخروج من القائمة.

- تحتوي بعض الأفلام على مشاهد تكون رؤيتها غير ملائمة للأطفال. تحتوي الكثير من هذه الأقراص على معلومات حول التحكم الأبوي الذي يطبق على القرص بالكامل أو على مشاهد محددة على القرص. يتم تصنيف الأفلام والمشاهد من 1 إلى 8 حسب الدولة. تقدم بعض الأقراص المزيد من المشاهد الملائمة كبديل.

تتيح لك ميزة التحكم الأبوي منع الوصول إلى المشاهد التي تكون تحت التصنيف الذي قمت بإدخاله، وبهذه الطريقة يتم منع أطفالك من مشاهدة مادة ترى أنها غير ملائمة.

ملاحظة



أ- إذا قمت بضبط أحد التصنيفات للمشغل، فسيتم تشغيل جميع المشاهد الموجودة على القرص بنفس التصنيف أو لها تصنيف أقل. لا يتم تشغيل المشاهد التي يكون لها تصنيف أعلى ما لم يتوفر مشهد بديل على القرص. ويجب أن يكون المشهد البديل له نفس التصنيف أو تصنيف أقل منه. في حالة عدم وجود بديل مناسب، يتم إيقاف التشغيل. يجب عليك إدخال كلمة مرور مكونة من 4 أرقام أو تغيير مستوى التصنيف لكي تتمكن من تشغيل القرص.



- ١ اضغط على الزر **MENU** (القائمة) مرتين، ثم استخدم الزر **▲ / ▼** لاختيار **AUDIO** (الصوت).
- ٢ اضغط على الزر **▶** ثم استخدم الزر **▲ / ▼** لاختيار **DRC** (التحكم في النطاق الديناميكي).
- ٣ اضغط على الزر **▶** ثم استخدم الزر **▲ / ▼** لاختيار **On** (تشغيل) أو **Off** (إيقاف التشغيل).
- ٤ اضغط على الزر **OK** (موافق).
- ٥ اضغط على الزر **EXIT** (خروج) للخروج من القائمة.

- عن طريق تنسيق **DVD**، يمكنك الاستماع إلى مادة صوتية لبرنامج بأفضل وأدق عرض ممكن، وذلك بفضل التقنية الصوتية الرقمية. ومع ذلك، فقد ترغب في ضغط النطاق الديناميكي لخرج الصوت (الفرق بين أشد الأصوات ارتفاعاً وأشدّها انخفاضاً).
وذلك يتيح لك الاستماع إلى فيلم بمستوى صوت منخفض دون فقد وضوح الصوت. قم بضبط **DRC** على **On** (تشغيل) لهذا التأثير.



- ١ اضغط على الزر **MENU** (القائمة) مرتين، ثم استخدم الزر **▲ / ▼** لاختيار **AUDIO** (الصوت).
- ٢ اضغط على الزر **▶** ثم استخدم الزر **▲ / ▼** لاختيار **Vocal** (صوتي).
- ٣ اضغط على الزر **▶** ثم استخدم الزر **▲ / ▼** لاختيار **On** (تشغيل) أو **Off** (إيقاف التشغيل).
- ٤ اضغط على الزر **OK** (موافق).
- ٥ اضغط على الزر **EXIT** (خروج) للخروج من القائمة.

- قم فقط بضبطه على **On** (تشغيل) عند تشغيل **DVD** كإروكي متعدد القنوات. تمتزج قنوات الكاروكي الموجودة على القرص بصوت الاستريو الطبيعي.
يعمل الإعداد **Vocal** (صوتي) عندما يتم ضبط الوضع **Dolby Digital** (الدولبي الرقمي) على **PCM** في القائمة **DVD**.

تشغيل DVD

خيارات قائمة DVD - AUDIO (الصوت)

يشتمل كل قرص من أقراص DVD على مجموعة من خيارات خرج الصوت. قم بضبط خيارات AUDIO (الصوت) المشغل حسب نوع النظام الصوتي الذي تستخدمه.



- ١ - اضغط على الزر **MENU** (القائمة) مرتين، ثم استخدم الزر **▲ / ▼** لتحديد **AUDIO** (الصوت).
 - ٢ - اضغط على الزر **▶** ثم استخدم الزر **▲/▼** لتحديد **Dolby Digital** (الدولبي الرقمي) / **DTS** (الصوت المسرحي الرقمي) / **MPEG**.
 - ٣ - اضغط على الزر **▶** ثم استخدم الزر **▲ / ▼** لتحديد **Bitstream** أو **PCM**.
 - ٤ - اضغط على الزر **OK** (موافق).
 - ٥ - اضغط على الزر **EXIT** (خروج) للخروج من القائمة.
- **Bitstream** : حدد **Bitstream** ، إذا قمت بتوصيل مقبس **DIGITAL OUT** (الخرج الرقمي) لمشغل DVD بمضخم صوت أو أي جهاز آخر به **Dolby Digital** (الدولبي الرقمي) أو **DTS** (الصوت المسرحي الرقمي) أو جهاز فك شفرة **MPEG**.
- **PCM** (تعديل الكود النبضي) حدد عند الاتصال بمضخم صوت استريو رقمي ذي قناتين. سيتم تجميع أقراص **DVD** المشفرة في **Digital Dolby** (الدولبي الرقمي) أو **DTS** (الصوت المسرحي الرقمي) أو **MPEG** مع صوت **PCM** المزود بقناتين.

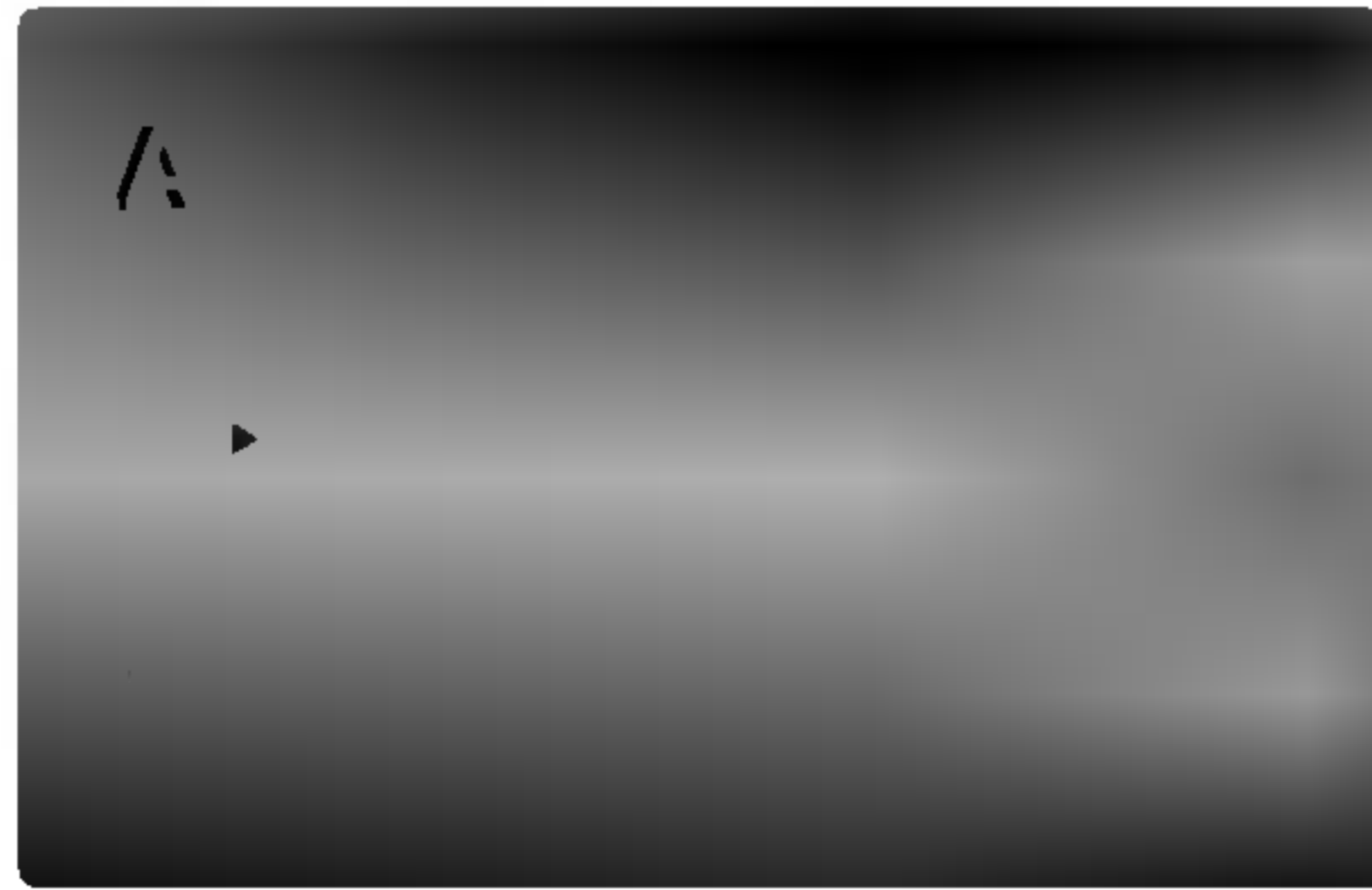

- ١ - اضغط على الزر **MENU** (القائمة) مرتين، ثم استخدم الزر **▲ / ▼** لتحديد **AUDIO** (الصوت).
 - ٢ - اضغط على الزر **▶** ، ثم استخدم الزر **▲/▼** لاختيار **Sample Freq.** (تردد العينة).
 - ٣ - اضغط على الزر **▶** ثم استخدم الزر **▲ / ▼** لاختيار **48 KHZ** (٤٨ كيلو هرتز) أو **96 KHZ** (٩٦ كيلو هرتز).
 - ٤ - اضغط على الزر **OK** (موافق).
 - ٥ - اضغط على الزر **EXIT** (خروج) للخروج من القائمة.
- إذا كان جهاز الاستقبال أو مضخم الصوت الخاص بك غير قادر على التعامل مع إشارات بتردد ٩٦ كيلو هرتز، اختر ٤٨ كيلو هرتز. عند إجراء هذا الاختيار، تقوم هذه الوحدة تلقائياً بتحويل إشارات بتردد ٩٦ كيلو هرتز إلى ٤٨ كيلو هرتز، وبالتالي يمكن لنظامك إلغاء شفرتها .
- إذا كان جهاز الاستقبال أو مضخم الصوت الخاص بك قادراً على التعامل مع إشارات بتردد ٩٦ كيلو هرتز، اختر ٩٦ كيلو هرتز. عند إجراء هذا الاختيار، تقوم هذه الوحدة بتمرير كل نوع من أنواع الإشارة دون إجراء أية معالجة أخرى.

تأكد من المستندات الخاصة بمضخم الصوت الخاص بك للتحقق من إمكانياته.

خيارات قائمة DVD - DISPLAY (عرض)

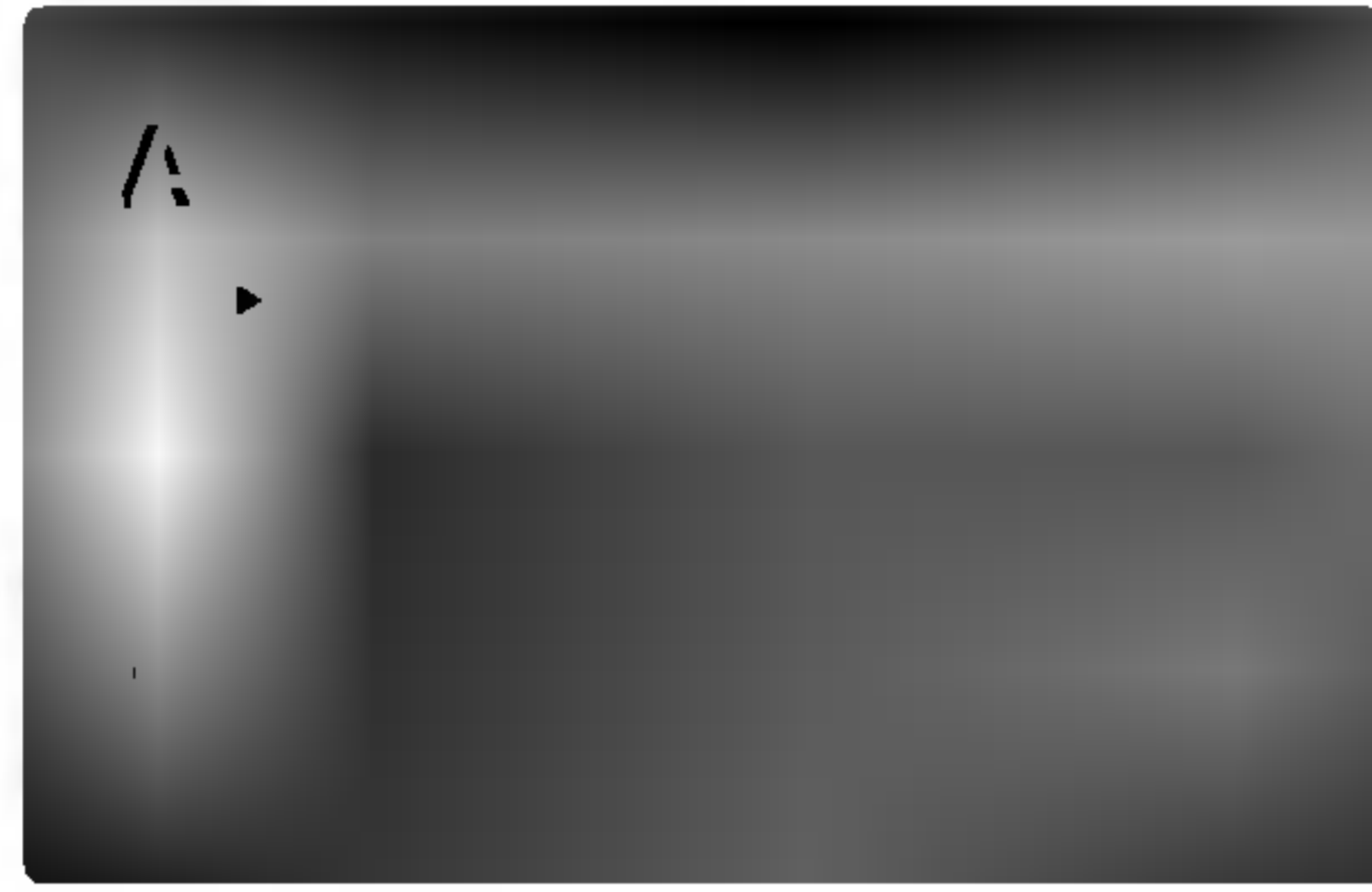

١ اضغط على الزر **MENU** (القائمة) مرتين ثم استخدم الزر **▲ / ▼** لتحديد **DISPLAY** (عرض).

٢ اضغط على الزر **▶** لتحديد **Progressive Scan** (الاستعراض التقدمي).

٣ اضغط على الزر **▶** ثم استخدم الزر **▲ / ▼** لتحديد **On** (تشغيل) أو **Off** (إيقاف التشغيل).

٤ اضغط على الزر **OK** (موافق).

٥ اضغط على الزر **EXIT** (خروج) للخروج من القائمة.

- يقدم **Progressive Scan Video** (فيديو الاستعراض المتقدم) صوراً عالية الجودة ذات وميض أقل. قم بضبط **Scan Progressive** (الاستعراض التقدمي) على **On** (تشغيل).

تشغيل DVD

خيارات قائمة DVD - Language (اللغة)

- عن طريق استخدام قائمة DVD ، يمكنك إجراء العديد من عمليات الضبط لعناصر مثل الصورة والصوت. يمكنك أيضاً ضبط لغة الترجمة ولقائمة DVD ، بالإضافة إلى أشياء أخرى.



- ١ - اضغط على الزر **MENU** (القائمة) مرتين ثم استخدم الزر **▲ / ▼** لتحديد **Language** (اللغة).
- ٢ - اضغط على الزر **▶** ، ثم استخدم الزر **▲ / ▼** لتحديد **Menu Language** (لغة القائمة).
- ٣ - اضغط على الزر **▶** ، ثم استخدم الزر **▲ / ▼** لتحديد اللغة التي تريدها.
- ٤ - اضغط على الزر **OK** (موافق).
ستظهر كافة القوائم والشاشات التي تظهر على الشاشة باللغة المحددة.
- ٥ - اضغط على الزر **EXIT** (خروج) للخروج من القائمة.

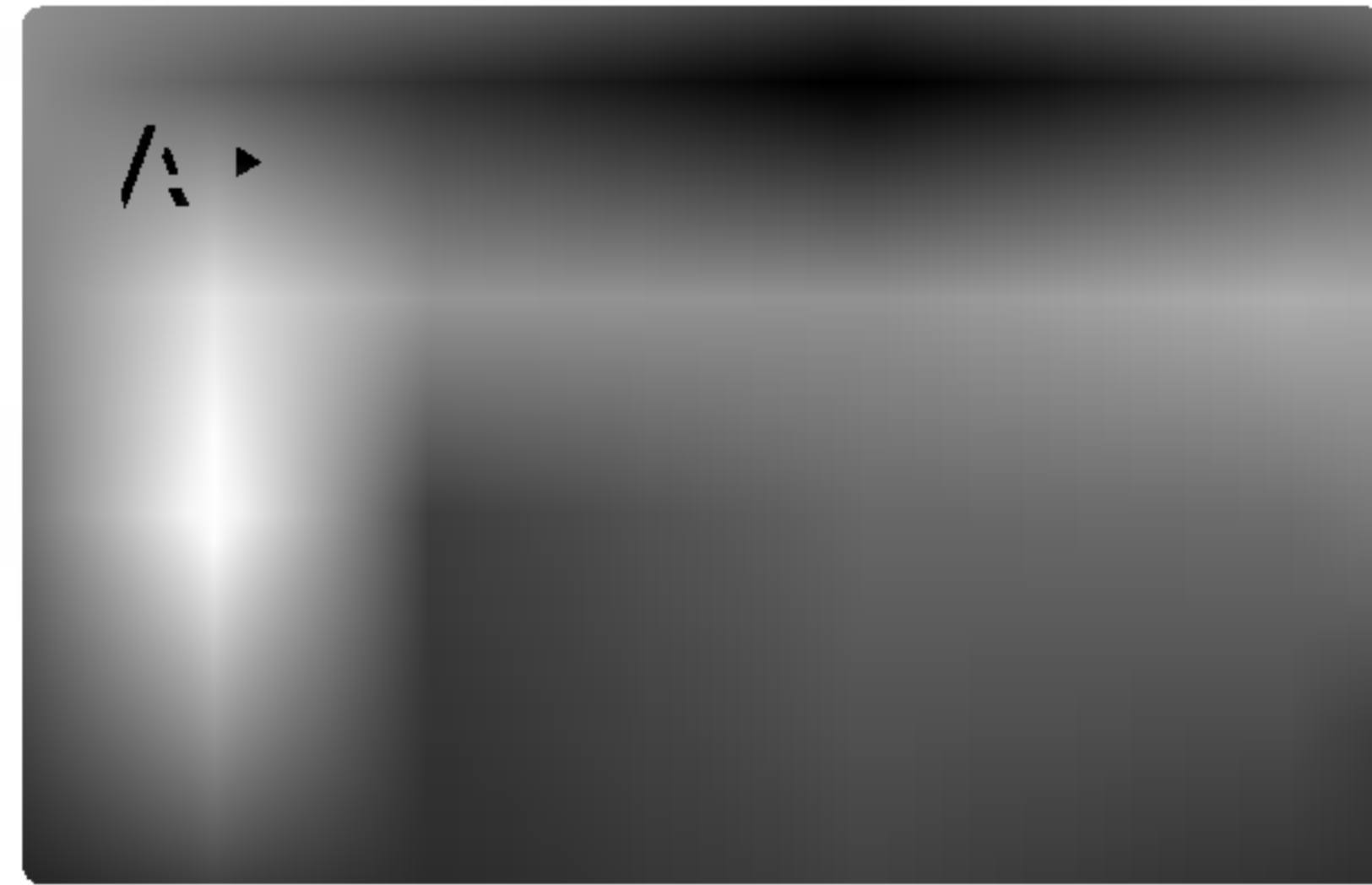

- ١ - اضغط على الزر **MENU** (القائمة) مرتين ثم استخدم الزر **▲ / ▼** لتحديد **Language** (اللغة).
 - ٢ - اضغط على الزر **▶** ، ثم استخدم الزر **▲ / ▼** لتحديد **Disc Audio** (صوت الأقراص) / **Subtitle** (ترجمة الأقراص) / **Disc Menu** (قائمة الأقراص).
 - ٣ - اضغط على الزر **▶** ، ثم استخدم الزر **▲ / ▼** لتحديد اللغة التي تريدها.
 - ٤ - اضغط على الزر **OK** (موافق).
ستظهر كافة القوائم والشاشات التي تظهر على الشاشة باللغة المحددة.
 - ٥ - اضغط على الزر **EXIT** (خروج) للخروج من القائمة.
- حدد اللغة التي تفضلها في **Disc Audio** (صوت الأقراص) / **Disc Subtitle** (ترجمة الأقراص) / **Disc Menu** (قائمة الأقراص).
- **Original** (اللغة الأصلية) : يشير إلى اللغة الأصلية التي تم بها تسجيل القرص.
- **Other** (أخرى) : لتحديد لغة أخرى، اضغط على أزرار الأرقام، ثم اضغط على الزر **OK** (موافق) لإدخال عدد مناظر يتكون من ٤ أرقام حسب قائمة رمز اللغة في الفصل (مرجع). (ارجع إلى الصفحة ٦٤) إذا أدخلت رمز لغة غير صحيح، اضغط على الزر **CLEAR** (مسح).

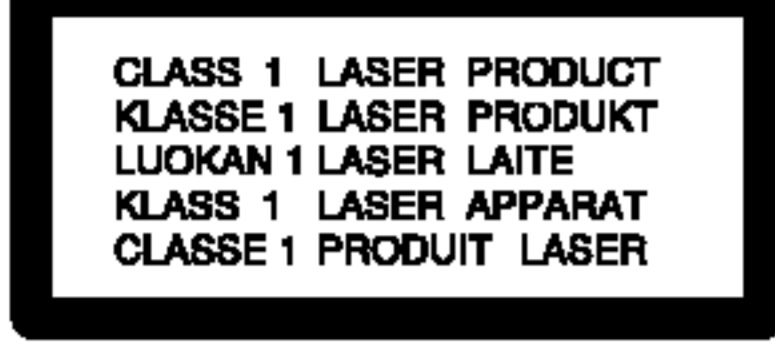

احترس :

هذا المشغل لديسك الفيديو الرقمي يستخدم نظام ليزر.

لغرض ضمان الاستخدام السليم لهذا المنتج نرجو قراءة كتيب التشغيل بحرص والاحتفاظ به للرجوع إليه مستقبلاً إذا كانت الوحدة ستحتاج لصيانة اتصل بمركز الخدمة المعتمد طرفكم (أنظر خطوات الخدمة). استخدام أنظمة التحكم والضبط أو أداء الإجراءات الأخرى غير تلك المحددة قد تؤدي إلي التعرض لإشعاع خطر. لمنع التعرض المباشر لشعاع الليزر لا تحاو فتح الغلاف. فإشعاع الليزر قد يظهر عند الفتح. لا تنظر إلي شعاع الليزر

احترس : يجب ألا يتم تعريض الجهاز للماء (تنظيف أو تناثر) ويجب عدم وضع أشياء مملوءة بالسوائل مثل الفازات علي الجهاز.

شاشة التوقف

تظهر شاشة التوقف عندما تترك مشغل DVD في وضع Stop (إيقاف) لمدة خمس دقائق تقريباً.

إذا تم عرض Screen Saver (شاشة التوقف) لمدة خمس دقائق، فسيتم إيقاف تشغيل مشغل أقراص DVD تلقائياً.

ذاكرة المشهد الأخير

يقوم المشغل بحفظ المشهد الأخير من آخر قرص تم عرضه يظل المشهد الأخير في الذاكرة حتى في حالة إخراج القرص من المشغل أو في حالة إيقاف تشغيل الجهاز. إذا قمت بتشغيل قرص عليه مشهد محفوظ في الذاكرة، فسيتم استدعاء المشهد تلقائياً.

ملاحظة

لا يقوم هذا المشغل بحفظ المشهد الموجود على القرص إذا قمت بإيقاف تشغيله قبل بدء تشغيل القرص.

ملاحظة

• فيما عدا الوضع DVD، يجب ضغط الزر PLAY (تشغيل) بعد إدخال القرص للانتقال إلى الوضع DVD.

أنواع الأقراص التي يمكن تشغيلها

- أقراص (DVD قرص ٨ سم / ١٢ سم)
- أقراص الفيديو المدمجة (VCD) قرص ٨ سم / ١٢ سم)
- الأقراص الصوتية المدمجة (قرص ٨ سم / ١٢ سم)

علاوة على ذلك، تقوم هذه الوحدة بتشغيل ملف DivX، DVD +R، DVD -R، DVD +RW، DVD -RW، وأقراص مدمجة Kodak Picture و SVCD فضلاً عن الأقراص المدمجة القابلة للقراءة (CD-R) والقابلة للكتابة (CD-RW) التي تحتوي على تسجيلات صوتية و MP3 و WMA / أو ملفات JPEG.

ملاحظة

- استناداً إلى حالة جهاز التسجيل أو قرص CD-R/RW (قرص مدمج قابل للقراءة أو للكتابة) (أو DVD +R، DVD -R، DVD +RW، و DVD -RW) و DVD نفسه، لا يمكن تشغيل بعض أقراص CD-R/RW (أو DVD -R و DVD +R و DVD -RW و DVD +RW) على الوحدة.

رمز المنطقة الخاص بمشغل DVD وأقراص DVD



مشغل أقراص DVD هذا مصمم ومصنع لكي يتم تشغيله في منطقة "٢، ٣، ٤، ٥، ٦" المزودة ببرنامج DVD مشفر. يشير رمز المنطقة الموجود على ملصقات بعض أقراص DVD إلى نوع المشغل الذي يمكنه تشغيل هذه الأقراص. يمكن لهذه الوحدة تشغيل أقراص DVD الملصق عليها الأرقام "٢، ٣، ٤، ٥، ٦" فقط. إذا حاولت تشغيل أي من الأقراص الأخرى، فستظهر لك على شاشة التلفزيون الرسالة "Check Regional Code" (تحقق من رمز المنطقة). قد لا يوجد ملصق رمز المنطقة لبعض أقراص DVD حتى لو تم حظر تشغيله بسبب حدود المنطقة.

مصنعة بترخيص من Dolby Laboratories تعد Dolby ورمز D المزودج علامتين تجاريتين خاصتين بشركة Dolby Laboratories.

DTS و DTS Digital Surround علامات تجارية لنظام Digital Theater System إنكوربورييتد.

تشغيل DVD

ملاحظات علي الديسكات.

عند تخزين الديسكات.

- لا تحاو تخزين الديسكات في مكان حيث تكون معرضة لأشعة الشمس المباشرة أو بالقرب من المصادر الحرارية.
- لا تحاو تخزين الديسكات في مكان حيث تكون معرضة للرطوبة والأتربة مثل الحمام أو بالقرب من وحدة ترطيب.
- يتم تخزين الديسكات رسياً في صندوق. وحرصاً أو وضع الأشياء علي الديسكات خارج الصندوق يمكن أن يسبب التوائها.

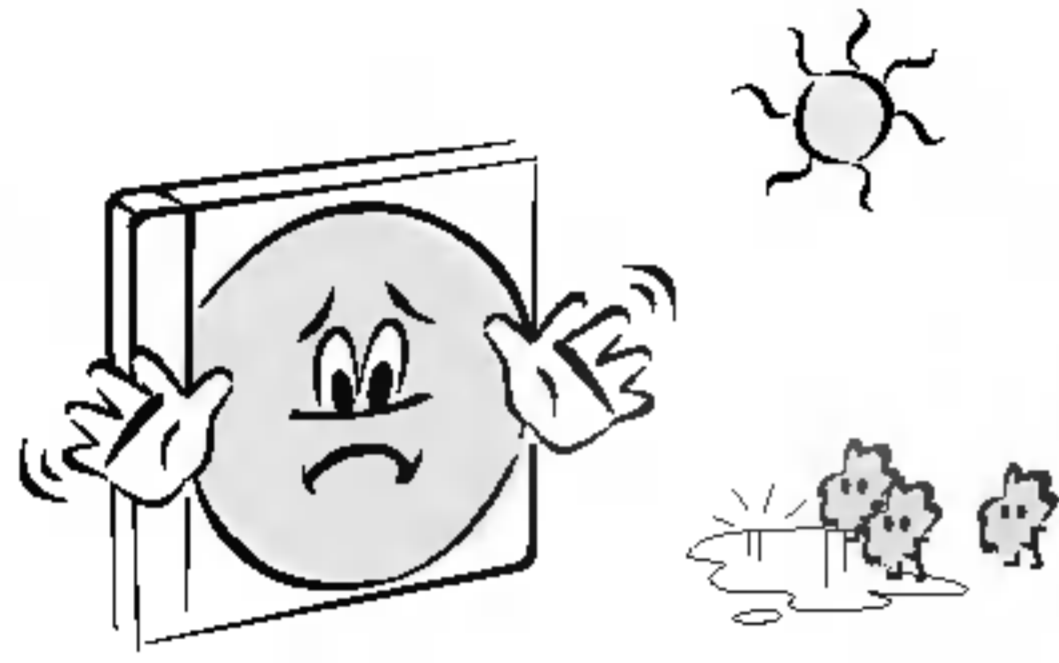

صياغة محتويات الديسك.

عادة ما تنقسم أقراص فيديو DVD إلى تسجيلات والتي تنقسم فرعياً إلى فصول. وتنقسم أقراص الفيديو المدمجة والأقراص السمعية المدمجة إلى مواد.

ديسك فيديو DVD.

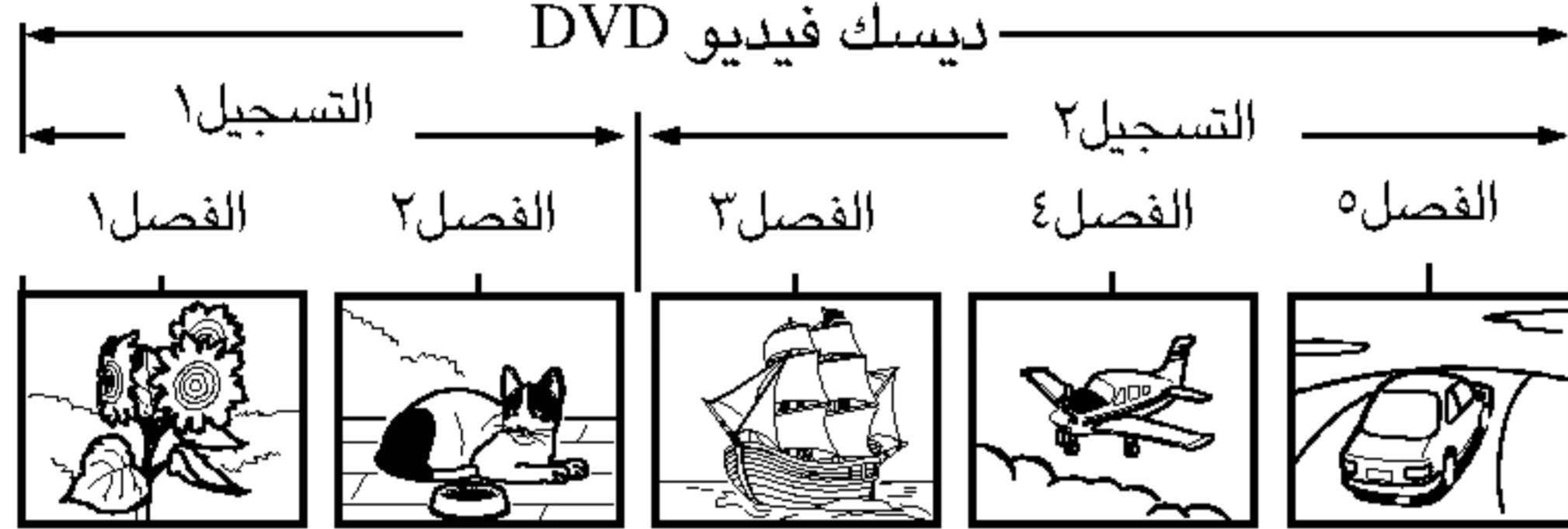

فيديو CD / أوديو CD.

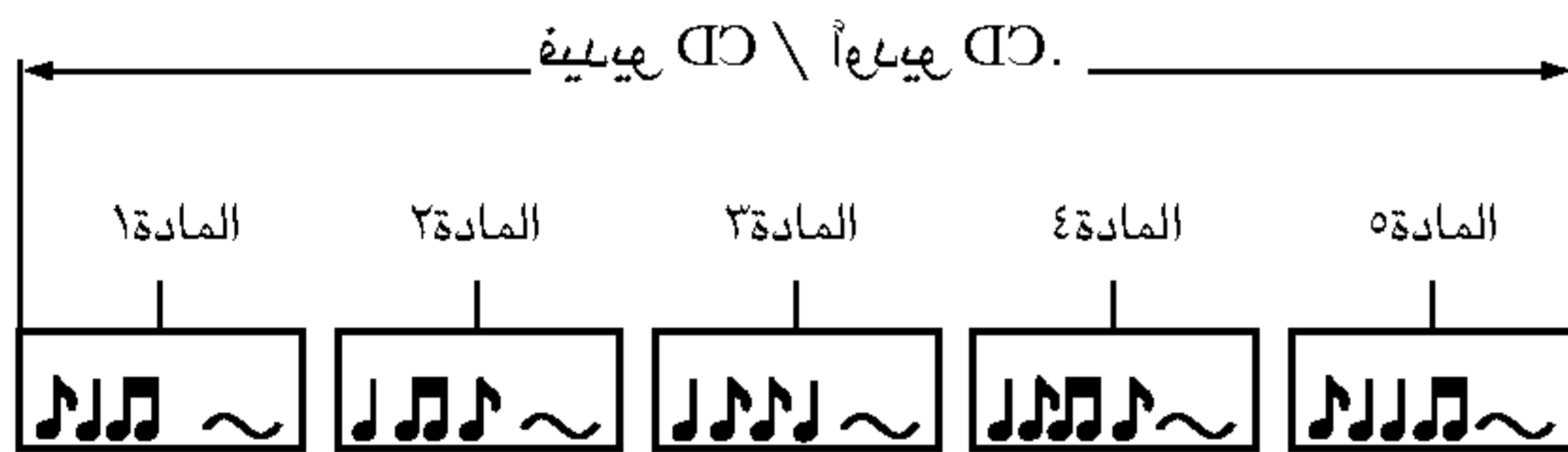

يتم تعيين رقم لكل تسجيل أو فصل أو مادة، والذي يطلق عليه اسم "رقم التسجيل" أو "رقم الفصل" أو "رقم المادة" على التوالي. قد تكون هناك أقراص لا تشتمل على هذه الأرقام.

- **العنوان** : عند تسجيل فيلمين أو أكثر علي الديسك الواحد فإن الديسك يكون مقسماً إلي جزئين أو أكثر. وكل جزء يسمى عنوان (TITLE).
- **الفصل** : يمكن التقسيم الفرعي للعناوين إلي أجزاء متعددة وكل جزء منها يسمى فصل (CHAPTER).
- **التراك** : تسجيل CD الصوتي يمكن أن يحتوي علي بنود متعددة. وهذه يتم توزيعها في مسارات (TRACK).

ملاحظة

- في حالة إنشاء قرص مدمج به ملف بتنسيق MP3 أو بتنسيق JPEG بطريقة غير صحيحة، قد لا يستطيع المشغل التعرف عليه. في حالة حدوث ذلك، حاول إعادة نسخ قرص مدمج آخر بعد ضبط معلومات نسخ القرص بشكل صحيح علي الكمبيوتر.

الرموز المستخدمة في هذا الدليل

- DVD و DVD±R/RW
- أقراص الفيديو المدمجة
- الأقراص السمعية المدمجة
- أقراص MP3
- أقراص WMA
- أقراص JPEG
- أقراص DivX

قد تظهر  على شاشة التلفزيون أثناء تشغيله وتشير إلى عدم توفر الوظيفة الموضحة في دليل المالك على قرص فيديو DVD المحدد.

عند تداول الاسطوانات.

- لا تلمس جانب التشغيل في الديسك.

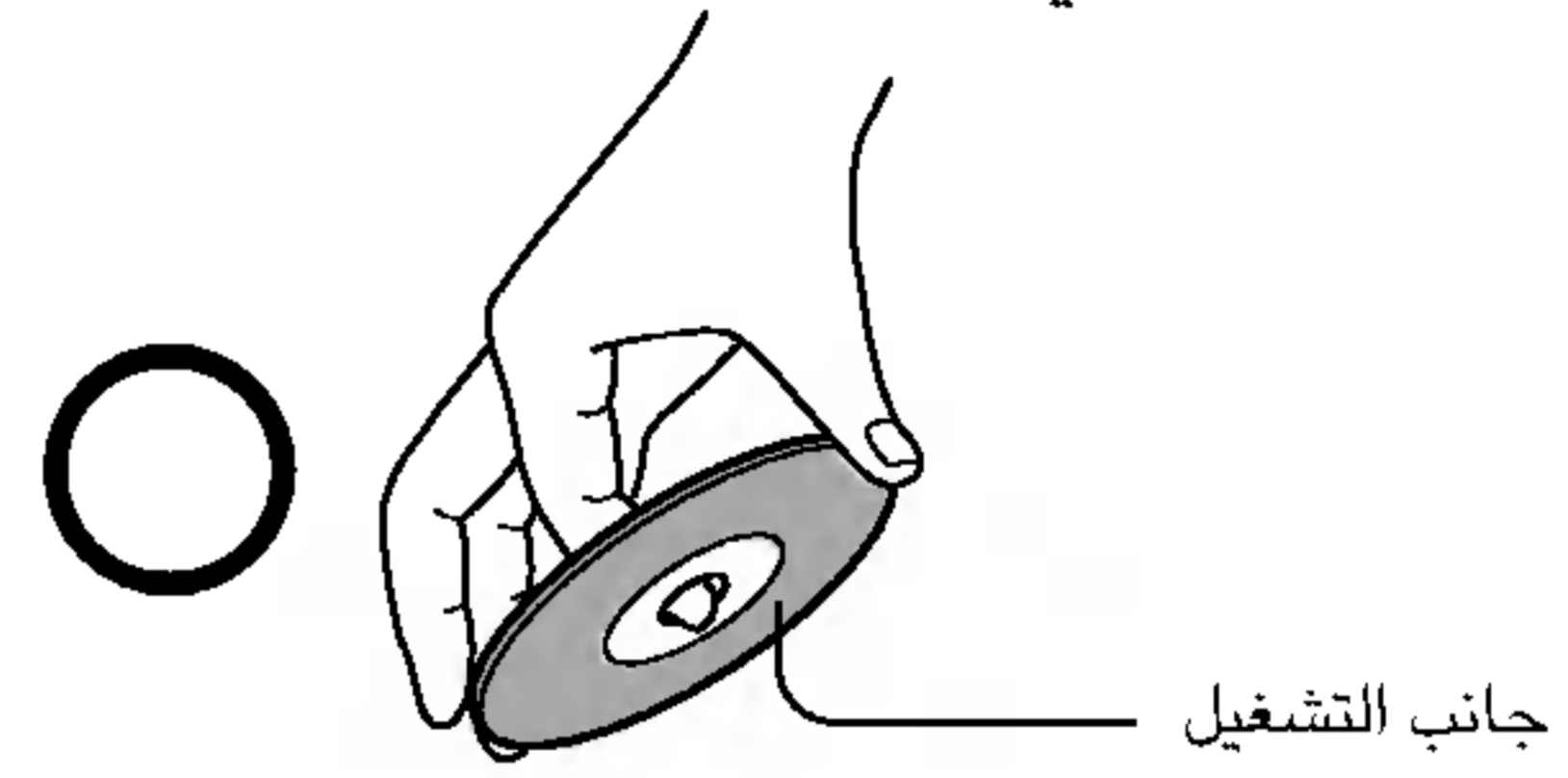

- تجنب لصق الورق أو الشرائط علي الديسكات.



عند تنظيف الديسكات.

- بصمات الأصابع والأتربة علي الديسكات تؤدي إلي تشوه الصوت والصورة. يتم مسح الديسك من المركز نحو الخارج وباستخدام قطعة قماش لينة. واحتفظ بالديسك دائماً نظيفاً.

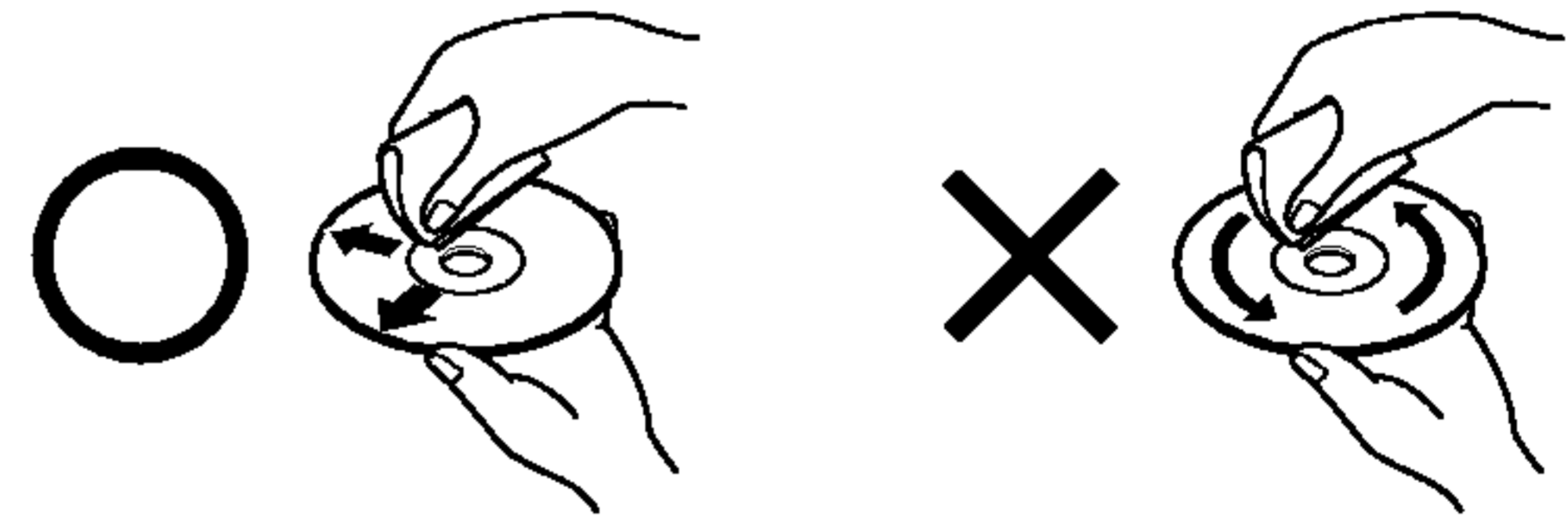



- لا تستخدم أي نوع من المذيبات مثل التتر والبنزين والمنظفات المتوافرة تجارياً أو سبراى أنتيستاتيك لتنظيف الفيديايل. فإن هذا قد يضر بالديسكات.

FASTEXT (النص السريع)

يتم تمييز صفحات نصوص المعلومات لونياً على امتداد أسفل الشاشة، ويمكن تحديدها بالضغط على الأزرار الملونة الملائمة في جهاز التحكم عن بُعد.

■ تحديد الصفحة

1. اضغط على الزر  لتحديد صفحة الفهرس.
2. يمكنك تحديد الصفحات المميزة لونياً على امتداد أسفل الشاشة: بالضغط على الأزرار الملونة الملائمة.
3. ومثلما هو الحال في وضع نصوص المعلومات SIMPLE (بسيط)، يمكنك تحديد صفحة معينة في الوضع FASTEXT (النص السريع) بإدخال رقمها المكون من ثلاثة أرقام باستخدام أزرار الأرقام.
4. يمكن الضغط على الزر  يمكن الضغط على الزر 

وظائف خاصة لنصوص المعلومات



REVEAL (إظهار)

اضغط على هذا الزر لإظهار المعلومات المخفية، مثل حلول الألغاز والمتاهات. اضغط على نفس الزر مرة أخرى لمنع عرض تلك المعلومات على الشاشة.

SIZE (الحجم)

يحدد نص بضعف الارتفاع. اضغط على هذا الزر لتكبير النصف العلوي من الصفحة. اضغط على هذا الزر مرة أخرى لتكبير النصف السفلي من الصفحة. اضغط على نفس الزر مرة أخرى للعودة إلى وضع العرض العادي.

UPDATE (تحديث)

يعرض الصورة التليفزيونية على الشاشة أثناء انتظار صفحة نصوص المعلومات التالية. يتم عرض الرمز  في الركن الأيسر العلوي من الشاشة. عندما تتاح الصفحة التي تم تحديثها، يتغير الرمز  إلى رقم الصفحة. اضغط على هذا الزر لعرض صفحة نصوص المعلومات التي تم تحديثها.

HOLD (توقف)

يقوم بإيقاف التغيير التلقائي للصفحة والذي يحدث إذا احتوت صفحة نصوص المعلومات على صفحتين فرعيتين أو أكثر. عادة ما يُعرض رقم الصفحات الفرعية والصفحات الفرعية لها أسفل الوقت على الشاشة. عند الضغط على هذا الزر يتم عرض رمز التوقف في الركن الأيسر العلوي من الشاشة ويتم منع التغيير التلقائي للصفحة. للمتابعة انقر على هذا الزر مرة أخرى.

MIX (مزج)

يقوم هذا الزر بعرض صفحات نصوص المعلومات فوق الصورة التليفزيونية. لإغلاق الصورة التليفزيونية: اضغط على هذا الزر مرة أخرى.

TIME (الوقت)

عند مشاهدة برنامج تليفزيوني، اضغط على هذا الزر لعرض الوقت في الركن العلوي الأيمن من الشاشة. اضغط على نفس الزر مرة أخرى لمنع العرض. في وضع نصوص المعلومات، اضغط على هذا الزر لتحديد رقم صفحة فرعية. يتم عرض رقم الصفحة الفرعية أسفل الشاشة. لإيقاف أو تغيير الصفحة الفرعية، اضغط على أي من الأزرار الأحمر / الأخضر أو  أو أزرار الأرقام. اضغط على هذا الزر مرة أخرى للخروج من هذه الوظيفة.

Teletext (نصوص المعلومات) (اختياري)

تعد Teletext (نصوص المعلومات) (أو النصوص العلوية) وظيفة اختيارية، ومن ثم فإن الجهاز المزود بنظام نصوص المعلومات هو الذي يمكنه فقط استقبال بث نصوص المعلومات.

وتعد نصوص المعلومات خدمة بث مجانية عبر أغلب المحطات التلفزيونية والتي تقوم بتوفير أحدث المعلومات فيما يتعلق بالأخبار والجو والبرامج التلفزيونية وأسعار الأسهم وموضوعات أخرى كثيرة.

يدعم جهاز فك شفرة نصوص المعلومات المدمج بهذا التلفزيون الأنظمة SIMPLE (بسيط) و TOP (علوي) و FASTEXT (النص السريع). يحتوي نظام نصوص المعلومات SIMPLE (بسيط) (نصوص معلومات قياسية) على عدد من الصفحات التي يتم تحديدها مباشرة عن طريق إدخال رقم الصفحة المناسب. أما نظاما نصوص المعلومات TOP (علوي) و FASTEXT (النص السريع) فإنهما طريقتان أكثر حداثة تسمحان بتحديد سريع وسهل لنصوص المعلومات.

التشغيل / إيقاف التشغيل

اضغط على الزر **TEXT** (النصوص) للانتقال إلى وضع نصوص المعلومات. يتم عرض إما الصفحة الأولى أو الأخيرة على الشاشة. يتم عرض رقمي صفحتين واسم المحطة التلفزيونية والتاريخ والوقت على عنوان الشاشة. يشير رقم الصفحة الأولى إلى تحديدك، بينما يشير رقم الصفحة الثاني إلى الصفحة المعروضة حالياً.

اضغط على الزر **TEXT** (نصوص) لإيقاف تشغيل نصوص المعلومات. يتم عرض الوضع السابق.

نظام النص SIMPLE (بسيط)

■ تحديد الصفحة

- أدخل رقم الصفحة المراد المكون من ثلاثة أرقام بالضغط على أزرار الأرقام. إذا ضغطت على رقم خطأ أثناء التحديد، فعليك استكمال إدخال الأرقام الثلاثة ثم إعادة إدخال رقم الصفحة الصحيح.
- يمكن الضغط على الزر **PR ▲ / ▼** لتحديد الصفحة السابقة أو التالية.

■ برمجة زر ملون في الوضع LIST (سرد)

إذا كان التلفزيون في وضع نص SIMPLE (بسيط) أو TOP (علوي) أو FASTEXT (النص السريع)، فاضغط على الزر **EM** للانتقال للوضع LIST (سرد).

يمكن التمييز اللوني لأربع صفحات من نصوص المعلومات التي حددتها، ويمكن تحديدها بسهولة بالضغط على الأزرار الملونة الملائمة الموجودة في جهاز التحكم عن بُعد.

- اضغط على زر ملون.
- حدد الصفحة المراد برمجتها بالضغط على أزرار الأرقام.
- اضغط على الزر **OK** (موافق). يتم بعد ذلك تخزين الصفحة المحددة حيث يوضع رقم الصفحة المحددة لمرة واحدة. من الآن فصاعداً، يمكنك تحديد تلك الصفحة بالضغط على نفس الزر الملون.
- يتم برمجة الأزرار الثلاثة الأخرى بنفس الطريقة.

نص TOP (علوي) (اختياري)

يعرض دليل المستخدم أربعة حقول أسفل الشاشة وهي: أحمر وأخضر وأصفر وأزرق. يشير الحقل الأصفر إلى المجموعة التالية، بينما يشير الحقل الأزرق إلى الفقرة التالية.

■ تحديد فقرة / مجموعة / صفحة

- يمكنك الانتقال من فقرة إلى أخرى بالضغط على الزر الأزرق.
- يمكنك الانتقال إلى المجموعة التالية مع الانتقال التلقائي للفقرة التالية بالضغط على الزر الأصفر.
- يمكنك الانتقال إلى الصفحة التالية مع الانتقال التلقائي للمجموعة التالية بالضغط على الزر الأخضر.
- يمكن الضغط على الزر **PR▲** بالتبادل.
- يسمح الضغط على الزر الأحمر بالعودة إلى التحديد السابق.
- يمكن الضغط على الزر **PR▼** بالتبادل.

■ تحديد الصفحة مباشرة

ومتلماً هو الحال في وضع نصوص المعلومات SIMPLE (بسيط)، يمكنك تحديد صفحة معينة في الوضع TOP (علوي) بإدخال رقمها المكون من ثلاثة أرقام باستخدام أزرار الأرقام..



- ١ اضغط على الزر **MENU** (القائمة) ثم على الزر **▲ / ▼** لتحديد قائمة **PC** (كمبيوتر).
- ٢ اضغط على الزر **▶** ثم على الزر **▲ / ▼** لتحديد الخيار **Phase** (تركيز العرض) أو **Clock** (وضبط الخطوط الرأسية).
- ٣ اضغط على الزر **◀ / ▶** لإجراء عمليات الضبط المناسبة.
- ٤ اضغط على الزر **EXIT** للعودة إلى وضع المشاهدة العادية.

- **Clock (وضبط الخطوط الرأسية)**
تستخدم هذه الوظيفة في تقليل أية أشرطة رأسية أو خطوط تظهر في خلفية الشاشة. ويتم تغيير حجم الشاشة الأفقي أيضاً.
- **Phase (تركيز العرض)**
تتيح لك هذه الوظيفة إزالة أية تشويش أفقي وتنقية أو توضيح صورة الحروف.

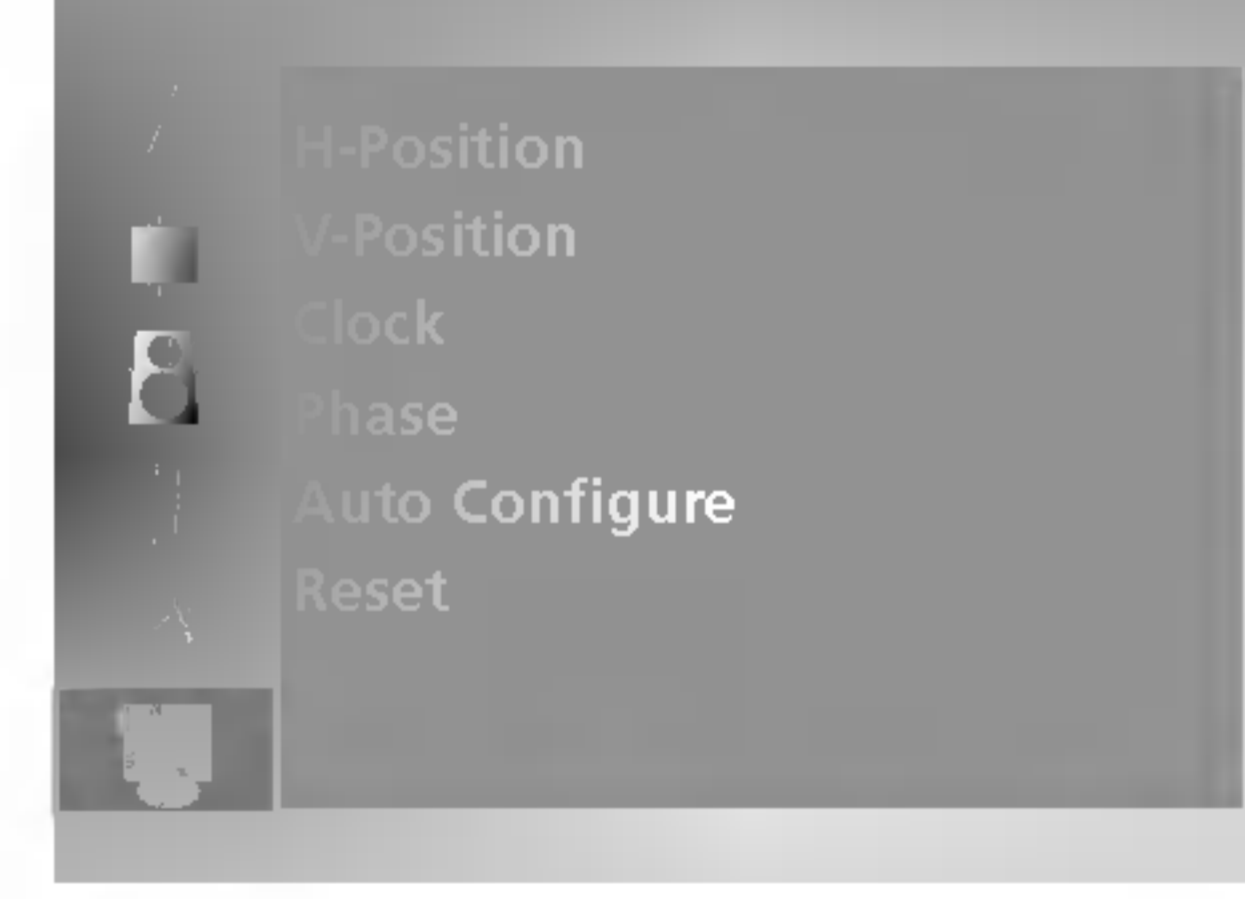
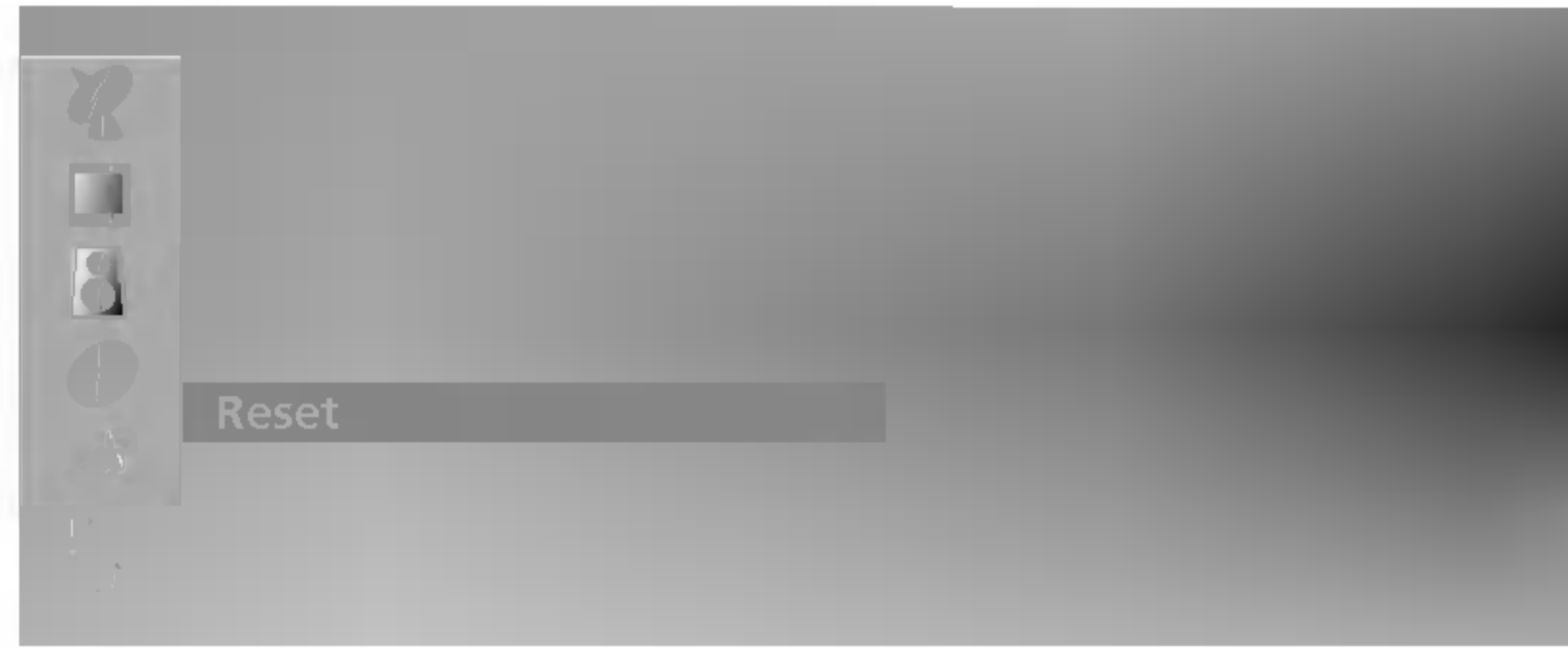

- ١ اضغط على الزر **MENU** (القائمة) ثم على الزر **▲ / ▼** لتحديد قائمة **PC** (كمبيوتر).
- ٢ اضغط على الزر **▶** ثم على الزر **▲ / ▼** لتحديد **Reset**.
- ٣ اضغط على الزر **▶** لبدء **Reset** (إعادة الضبط).

- للرجوع إلى الإعدادات الافتراضية المبرمجة بالمصنع، حيث لا يمكن تغيير الإعدادات الافتراضية.

قائمة PC كمبيوتر

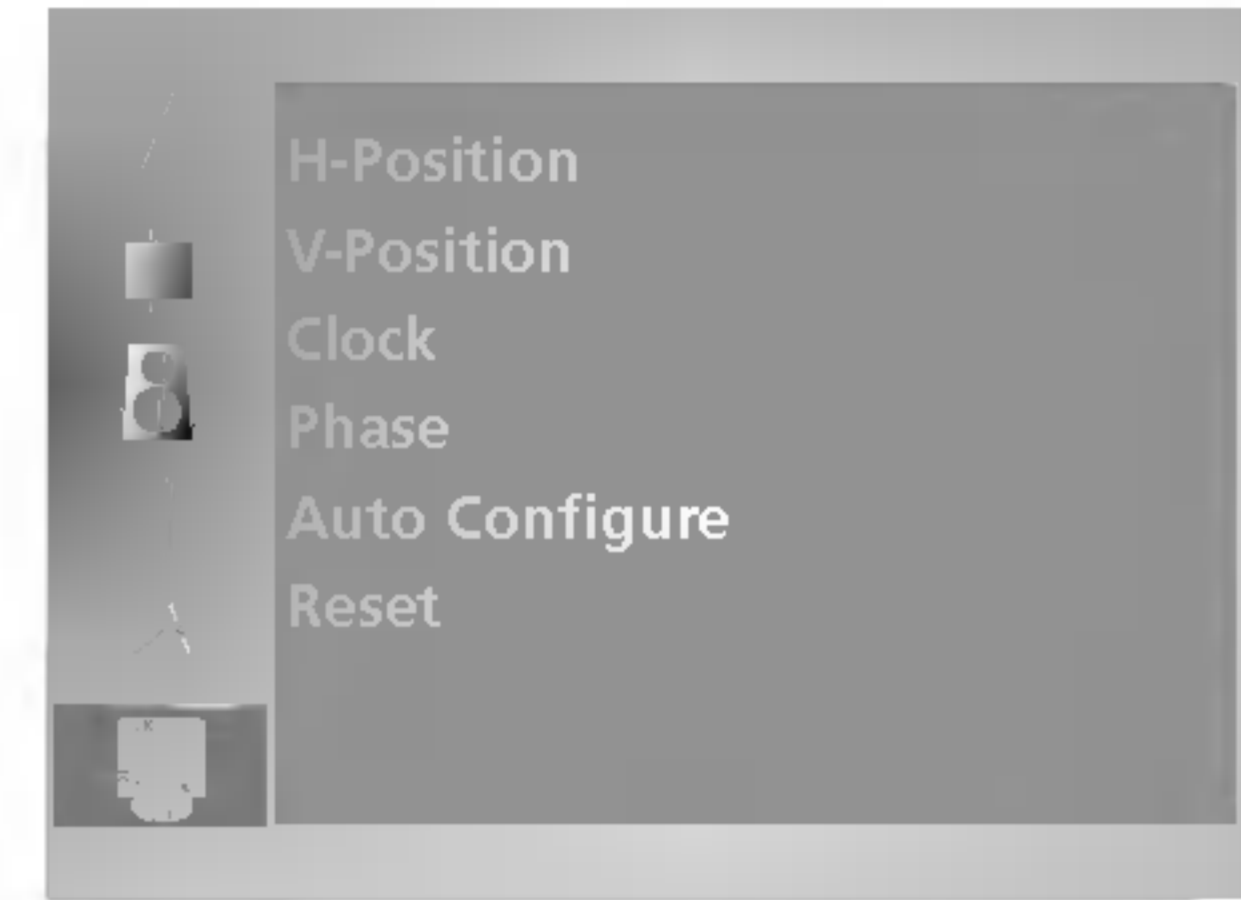
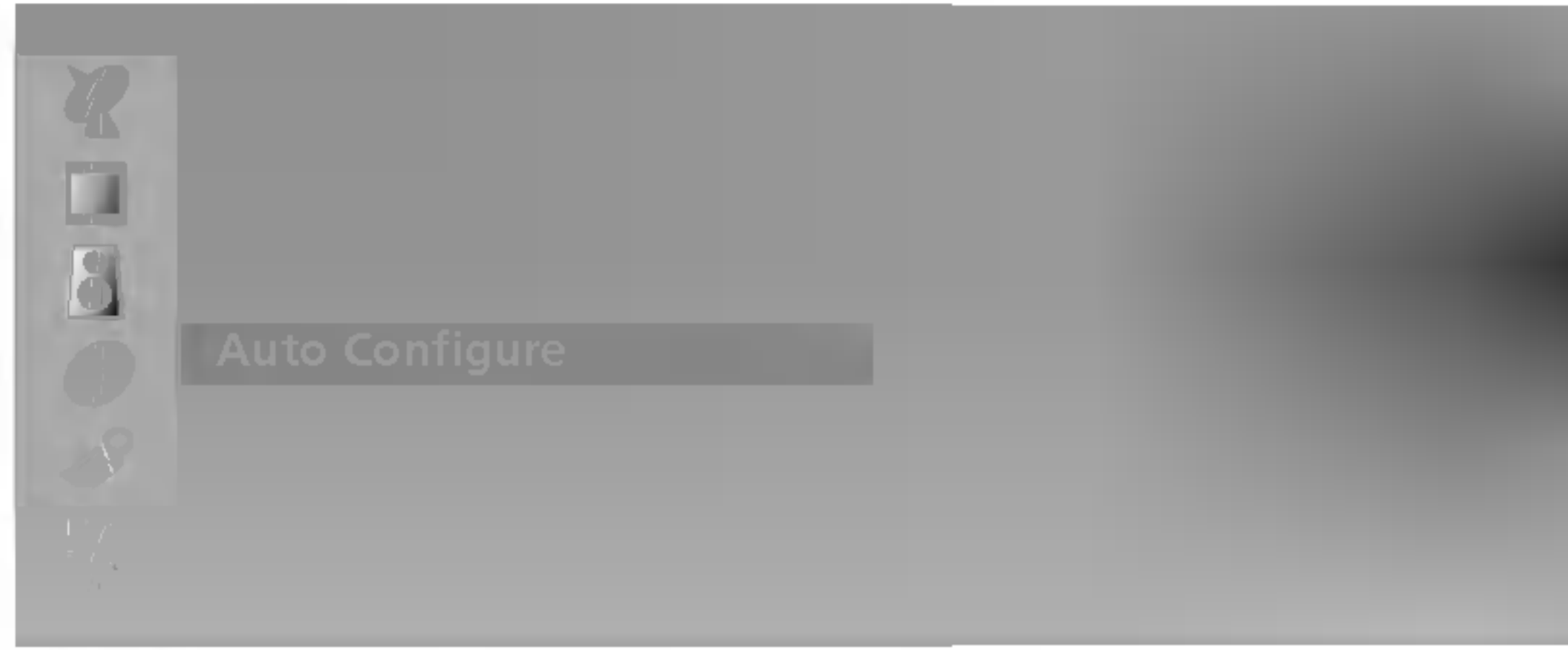

١ اضغط على الزر **MENU** (القائمة) ثم على الزر **▲ / ▼** لتحديد قائمة **PC** (كمبيوتر).

٢ اضغط على الزر **▶** ثم على الزر **▲ / ▼** لتحديد **Auto config**.

٣ اضغط على الزر **▶** لبدء **Auto configure** (الضبط التلقائي).
• إذا لم يكن موضع الصورة صحيحاً بعد ذلك؛ حاول الضبط التلقائي مرة أخرى.

- لضبط موضع الشاشة و الساعة وتركيز العرض.
(سوف تختفي الصورة المعروضة لثوانٍ قليلة عندما تكون وظيفة الضبط التلقائي قيد التقدم).

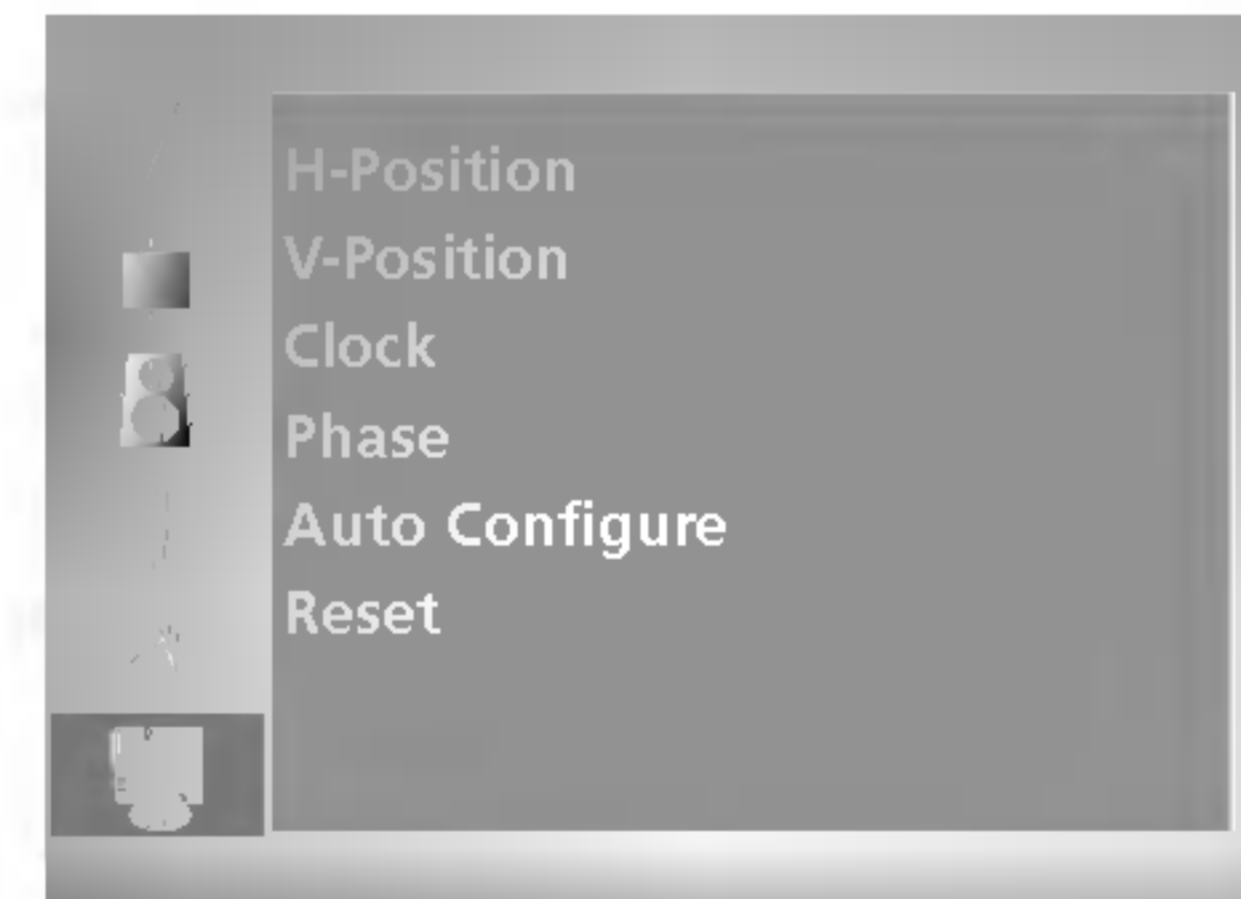
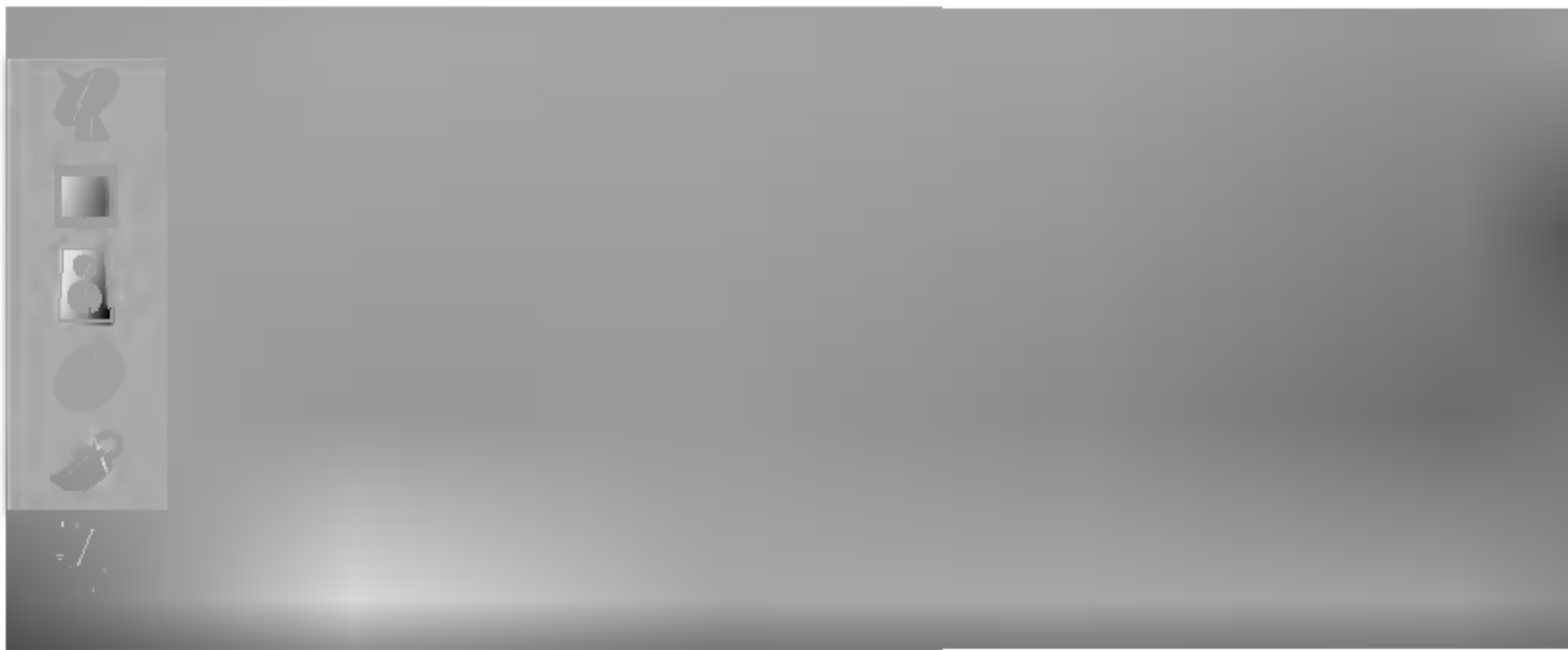

١ اضغط على الزر **MENU** (القائمة) ثم على الزر **▲ / ▼** لتحديد قائمة **PC** (كمبيوتر).

٢ اضغط على الزر **▶** ثم على الزر **▲ / ▼** لتحديد الخيار **H-Position** (الموضع الأفقي) أو **V-Position** (الموضع الرأسي).

٣ اضغط على الزر **◀ / ▶** لإجراء عمليات الضبط المناسبة.

٤ اضغط على الزر **EXIT** للعودة إلى وضع المشاهدة العادية.

- **V-Position/H-Position** (الموضع الأفقي / الموضع الرأسي)
تستخدم هذه الوظيفة في ضبط الصورة يساراً ويميناً وعلوياً وسفلياً كما ترغب.

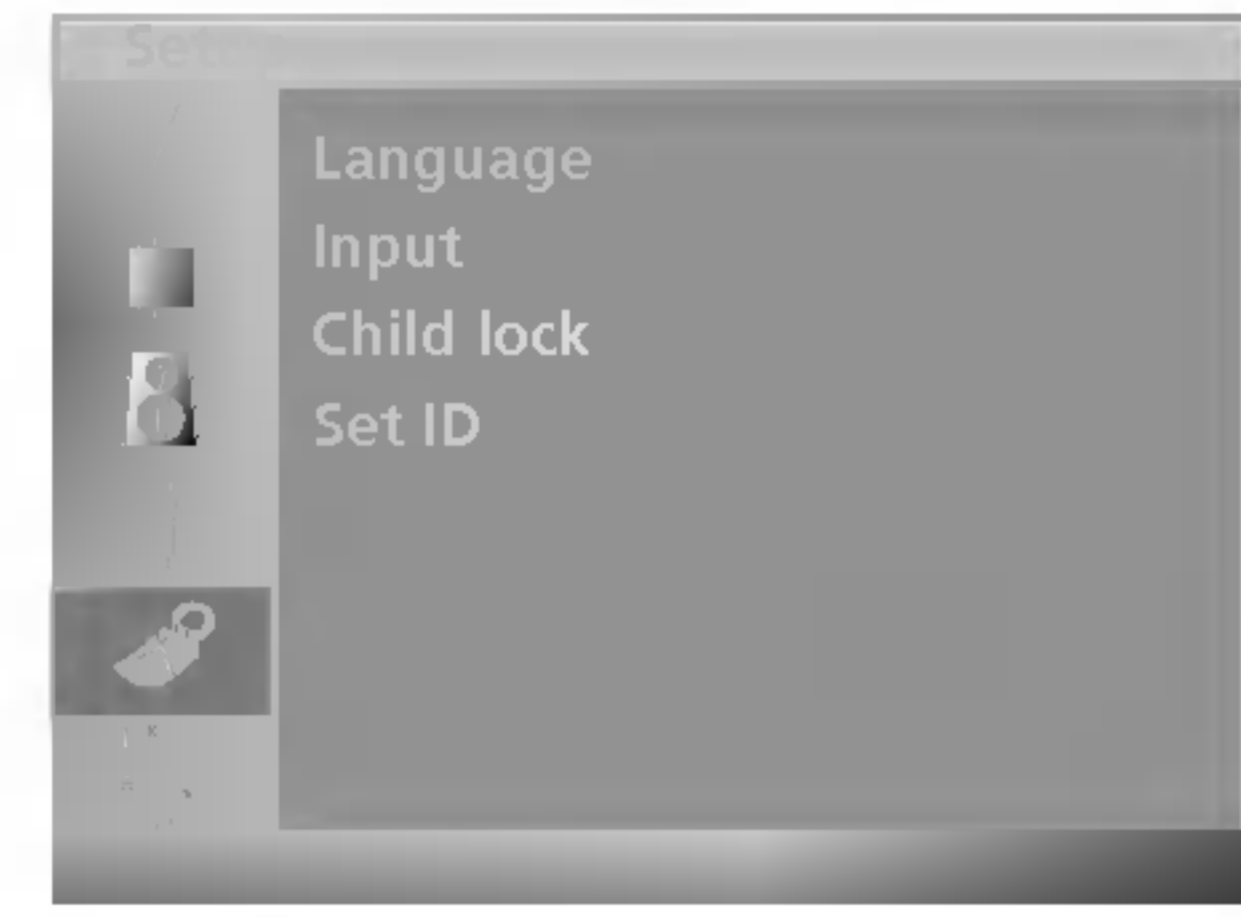
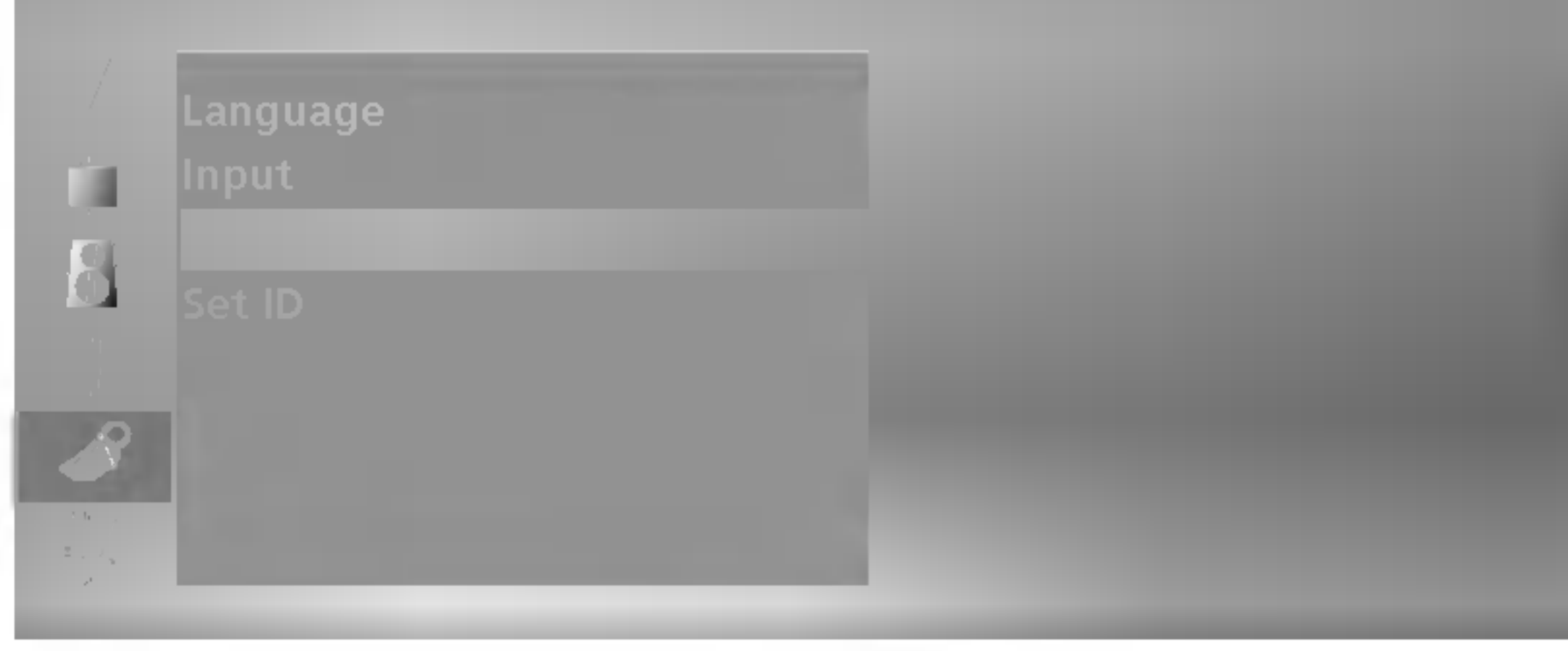

- ١ اضغط على الزر **MENU** (القائمة) ثم على الزر **▲ / ▼** لتحديد قائمة **Setup** (الإعداد)
 - ٢ اضغط على الزر **▶** ثم على الزر **▲ / ▼** لتحديد **Child lock** (التأمين ضد عبث الأطفال).
 - ٣ اضغط على الزر **▶** ثم على الزر **▲ / ▼** لتحديد الخيار **On** (التشغيل) أو **Off** (إيقاف التشغيل).
 - ٤ اضغط على الزر **EXIT** للعودة إلى وضع المشاهدة العادية.
- يمكن ضبط التلفزيون بحيث يجب استخدام جهاز التحكم عن بُعد للتحكم فيه. يمكن استخدام هذه الميزة لمنع المشاهدة غير المصرح بها.
 - عند تشغيل ميزة التأمين ضد عبث الأطفال، يتم عرض الكلمة **Child lock** (التأمين ضد عبث الأطفال) على الشاشة إذا تم الضغط على أي زر بلوحة التحكم الجانبية أثناء مشاهدة التلفزيون.

ملاحظة



أ - لن يتم عرض الكلمة **Child lock** (التأمين ضد عبث الأطفال) على الشاشة إذا تم الضغط على أي زر بلوحة التحكم الجانبية أثناء عرض القوائم.

قائمة Setup (الإعدادات)

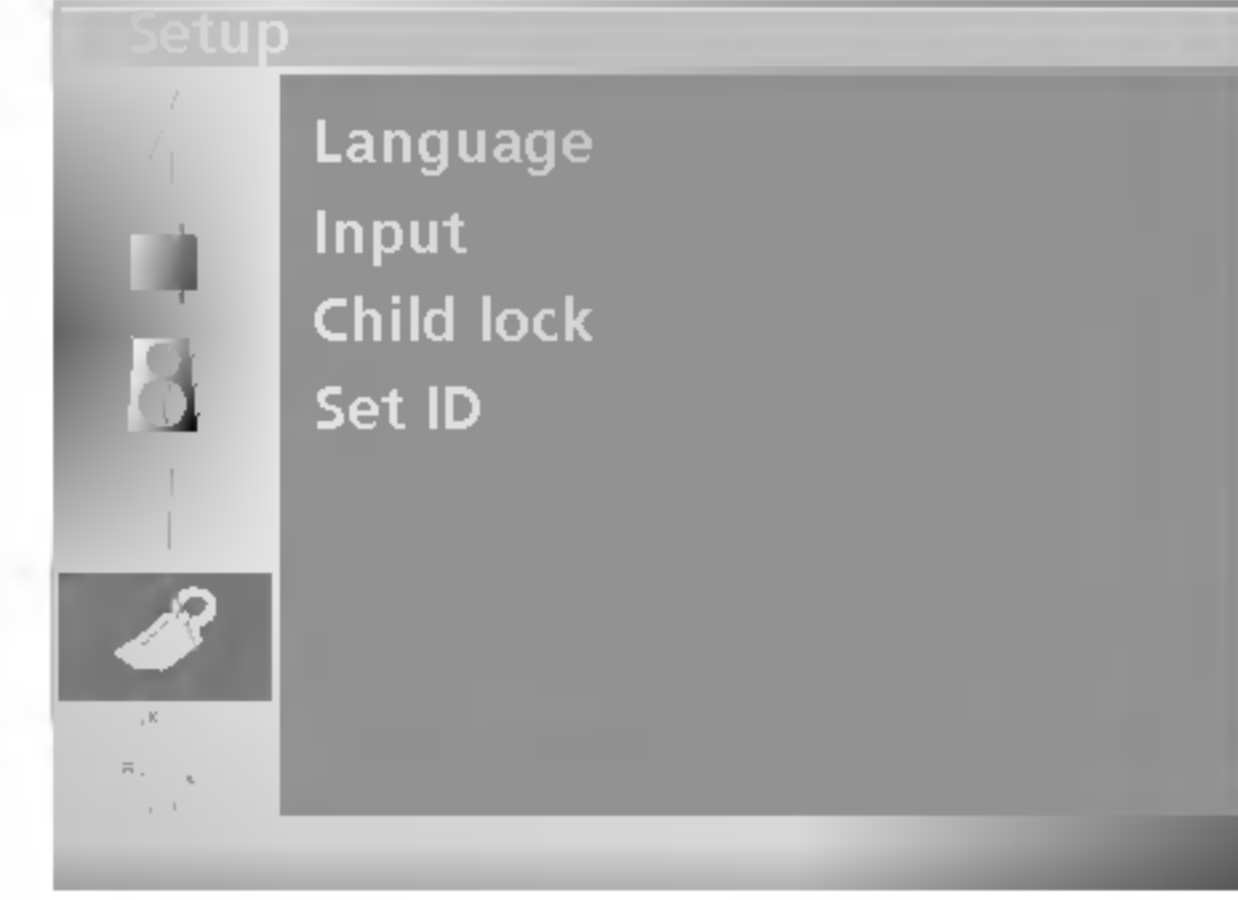
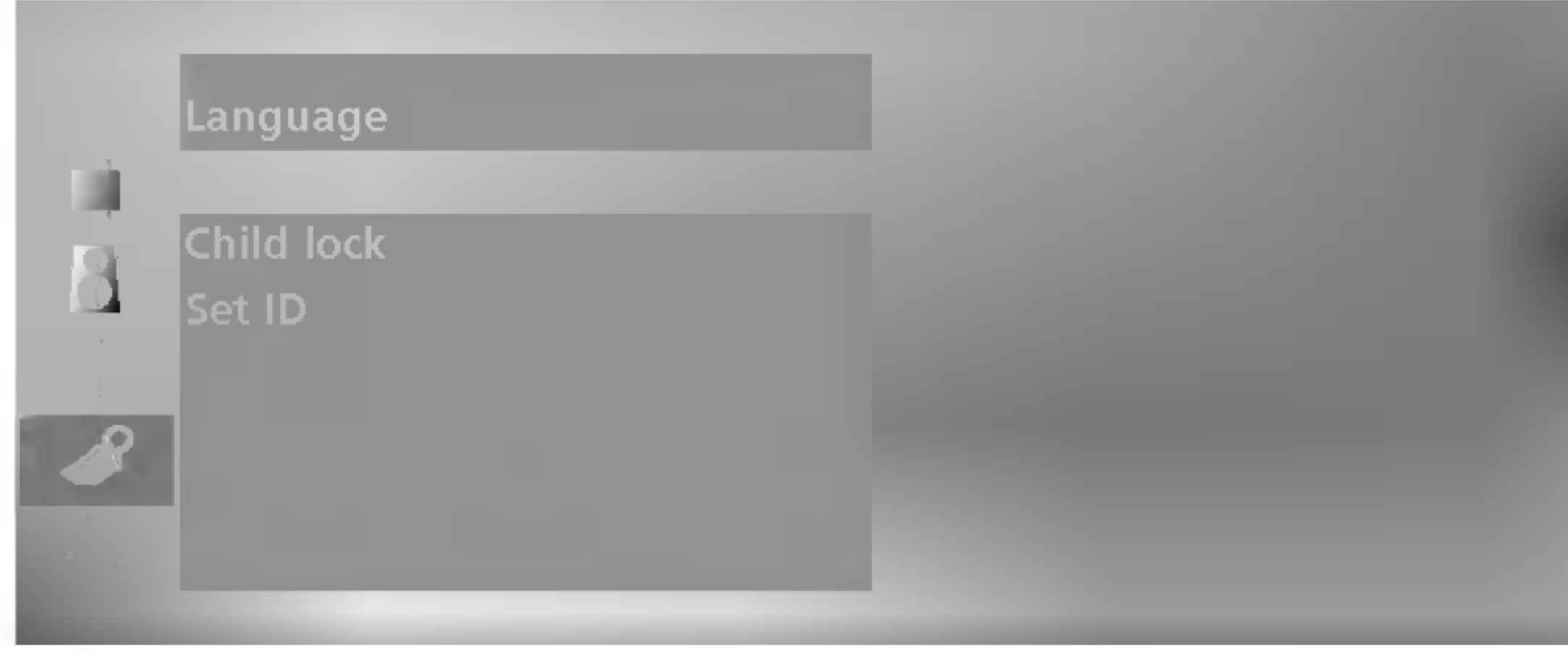

- ١ اضغط على الزر **MENU** (القائمة) ثم على الزر **▲ / ▼** لتحديد قائمة **Setup** (الإعدادات)
 - ٢ اضغط على الزر **▶** ثم على الزر **▲ / ▼** لتحديد **Input**.
 - ٣ اضغط على الزر **▶** ثم الزر **▲ / ▼** لتحديد **TV** (التلفاز) أو **AV** (الصوت الفيديو) أو **S-Video** أو **DVD** أو **Component 1** (مكون ١) أو **Component 2** (مكون ٢) أو **PC**.
 - ٤ اضغط على الزر **EXIT** للعودة إلى وضع المشاهدة العادية.
- يمكنك التبديل بين وضعي **TV** (التلفزيون) أو **AV** (الفيديو) بالضغط على الزر **TV/AV** (التلفزيون / الفيديو).
- في وضع **PC** أو **Component** أو **AV** (الفيديو) اضغط على زر **PR** (تحديد البرامج) **▲ / ▼** أو أزرار الأرقام للعودة إلى وضع **TV** (التلفزيون).

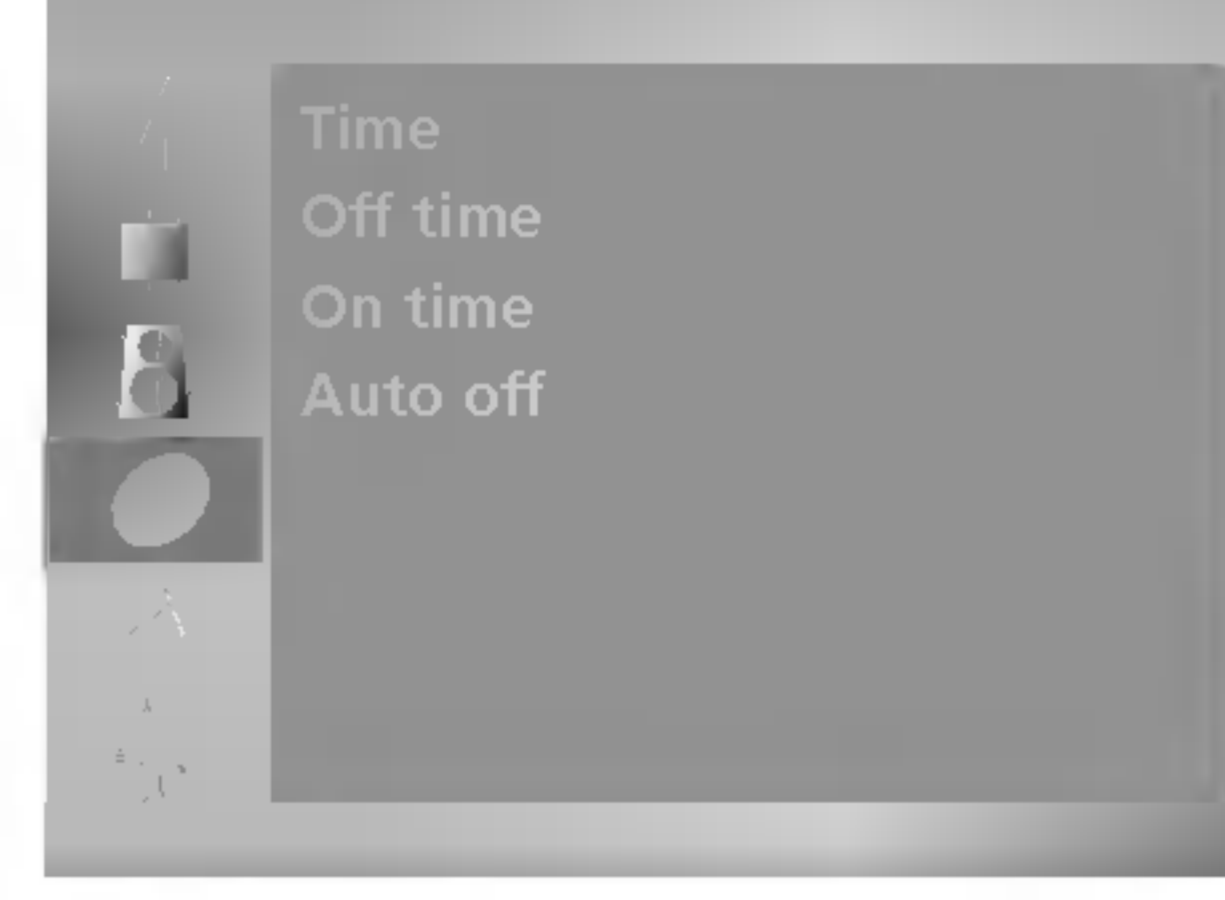
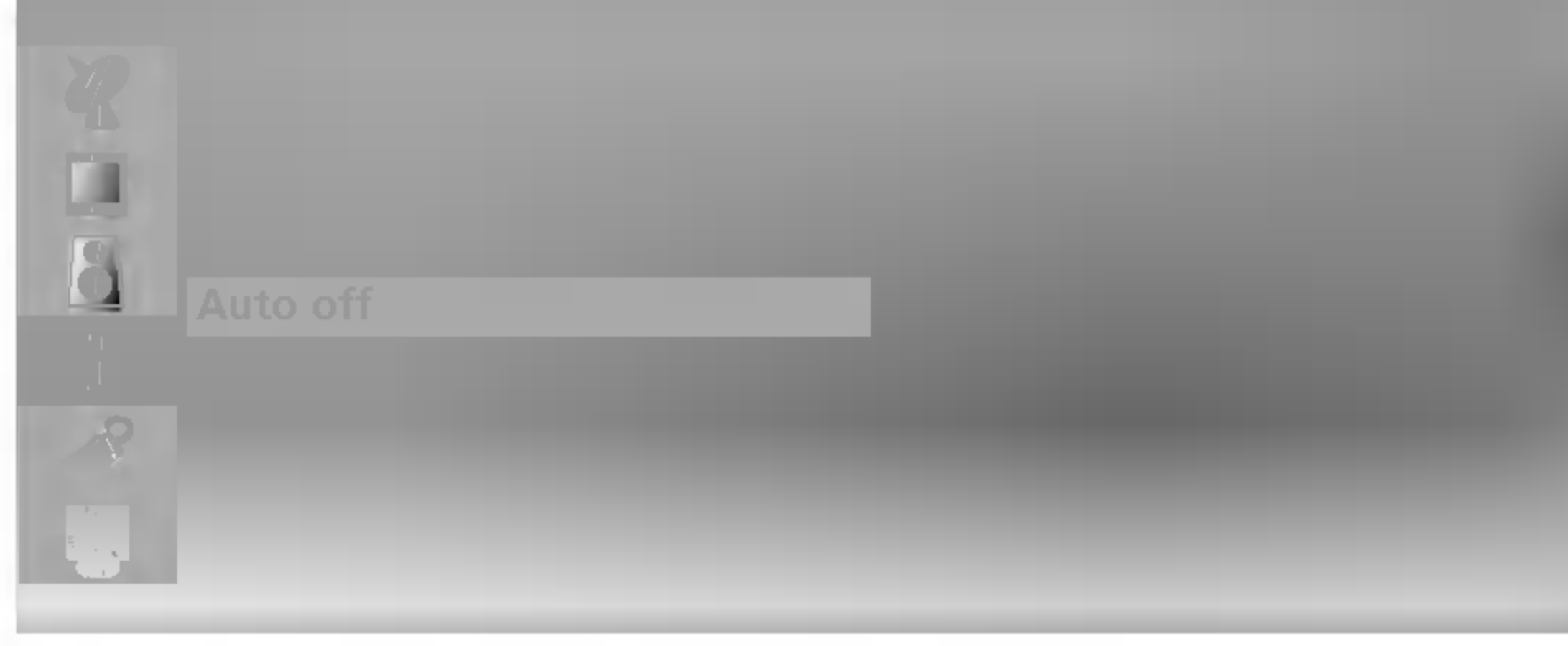

- ١ - اضغط على الزر **MENU** (القائمة) ثم على الزر **▲ / ▼** لتحديد قائمة **Time** (الوقت).
 - ٢ - اضغط على الزر **▶** ثم على الزر **▲ / ▼** لتحديد الخيار **Auto Off**.
 - ٣ - اضغط على الزر **▶** ثم على الزر **▲ / ▼** لتحديد الخيار **On** (التشغيل) أو **Off** (إيقاف التشغيل).
 - ٤ - اضغط على الزر **EXIT** للعودة إلى وضع المشاهدة العادية.
- في حالة ضبطه على وضع التشغيل ولا يوجد أي إشارة داخلية، سيتم إقفال التلفاز تلقائياً بعد عشر دقائق.
- في الوضع **Component** أو **DVD** أو **PC**، لا يكون **Auto off** (إيقاف التشغيل تلقائياً) متاحاً.

- ١ - اضغط على الزر **SLEEP** (النوم) بشكل متكرر لتحديد عدد الدقائق يظهر أولاً عرض الخيار **zz Off** على الشاشة متبوعاً بخيارات موقات النوم التالية ١٠: ٢٠ و ٣٠ و ٦٠ و ٩٠ و ١٢٠ و ١٨٠ و ٢٤٠ دقيقة.
- ٢ - سيبدأ الموقت في العد التنازلي بدءاً من عدد الدقائق المحدد.
- ٣ - لعرض الوقت المتبقي لوقت النوم، اضغط على الزر **SLEEP** (النوم) مرة واحدة.
- ٤ - لإلغاء ميزة وقت النوم، اضغط على الزر **SLEEP** (النوم) بشكل متكرر حتى يتم عرض **zz Off** على الشاشة.

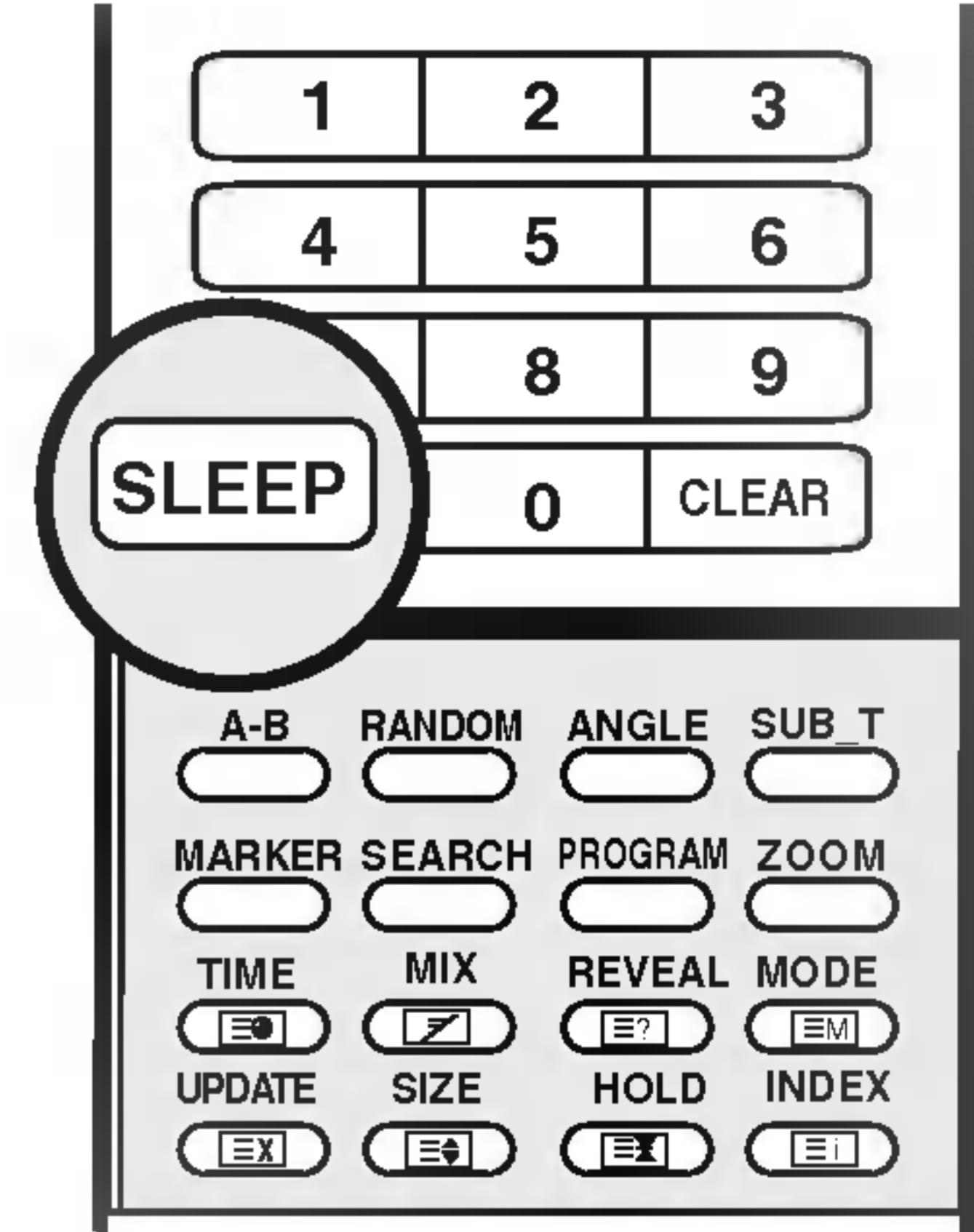

ملاحظة



- أ - لعرض الوقت المتبقي لموقت النوم، اضغط على الزر **SLEEP** (النوم) مرة واحدة.
- ب - عندما تقوم بإيقاف تشغيل الجهاز، فسوف يقوم الجهاز بإلغاء وقت النوم المحدد.

قائمة TIME (الوقت)

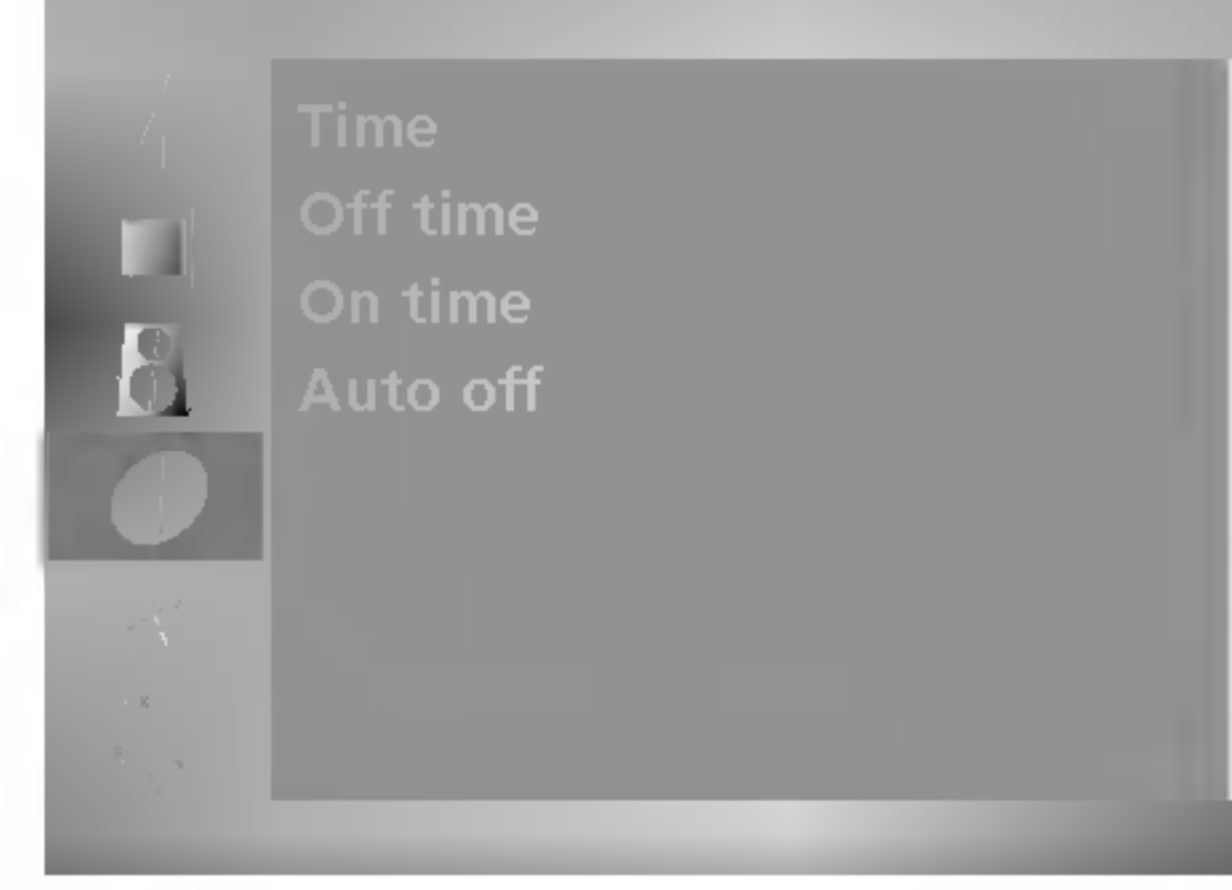

- ١ اضغط على الزر **MENU** (القائمة) ثم على الزر **▲ / ▼** لتحديد قائمة **Time** (الوقت).
- ٢ اضغط على الزر **▶** ثم على الزر **▲ / ▼** لتحديد الخيار **Time** (الوقت).
- ٣ اضغط على الزر **▶** ثم على الزر **▲ / ▼** لضبط حقل الساعة.
- ٤ اضغط على الزر **▶** ثم على الزر **▲ / ▼** لضبط حقل الدقائق.
- ٥ اضغط على الزر **EXIT** للعودة إلى وضع المشاهدة العادية.

- يتعين عليك ضبط الوقت بشكل صحيح قبل استخدام وظيفة وقت التشغيل / إيقاف التشغيل.
- إذا مسح ضبط الوقت الحالي بسبب انقطاع التيار أو فصل الجهاز عن الكهرباء، أعد ضبط الساعة.

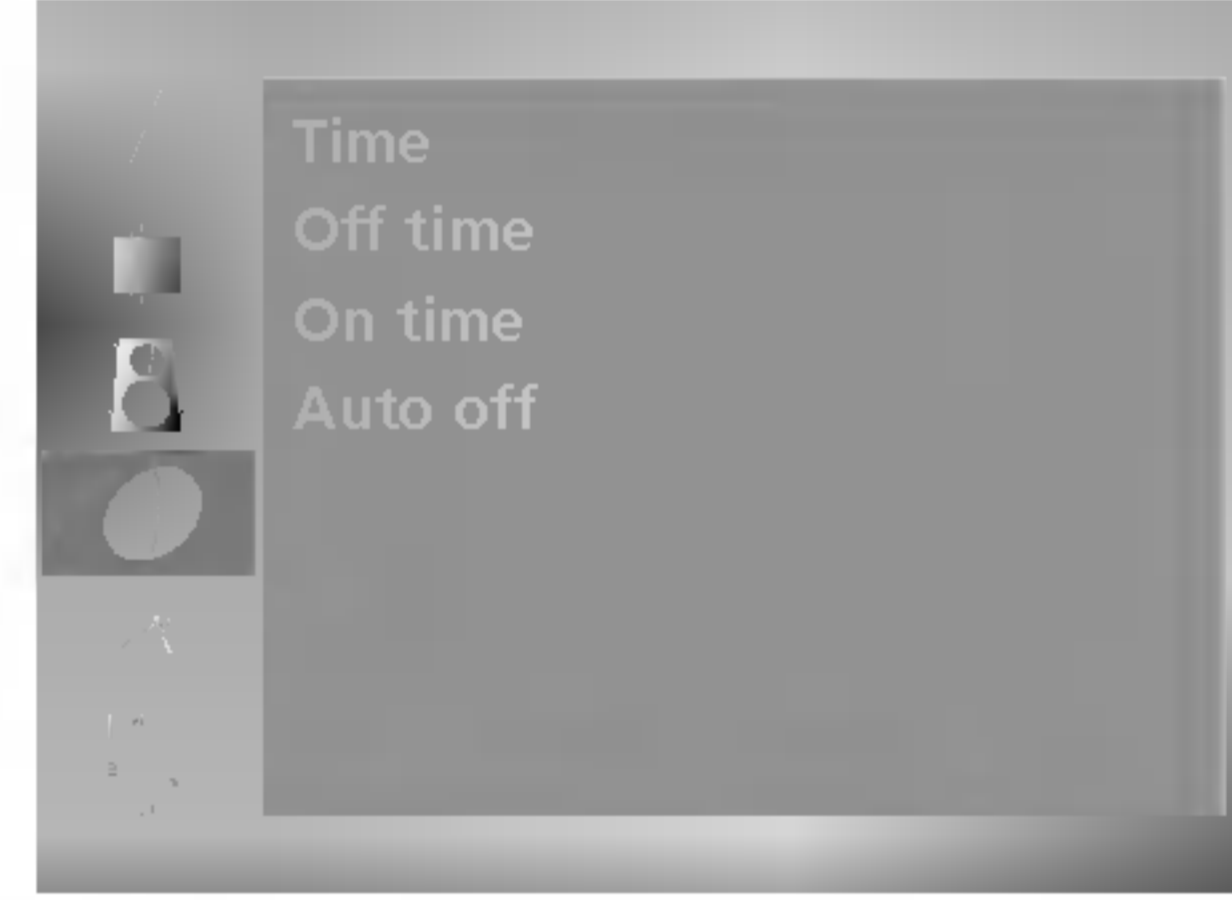
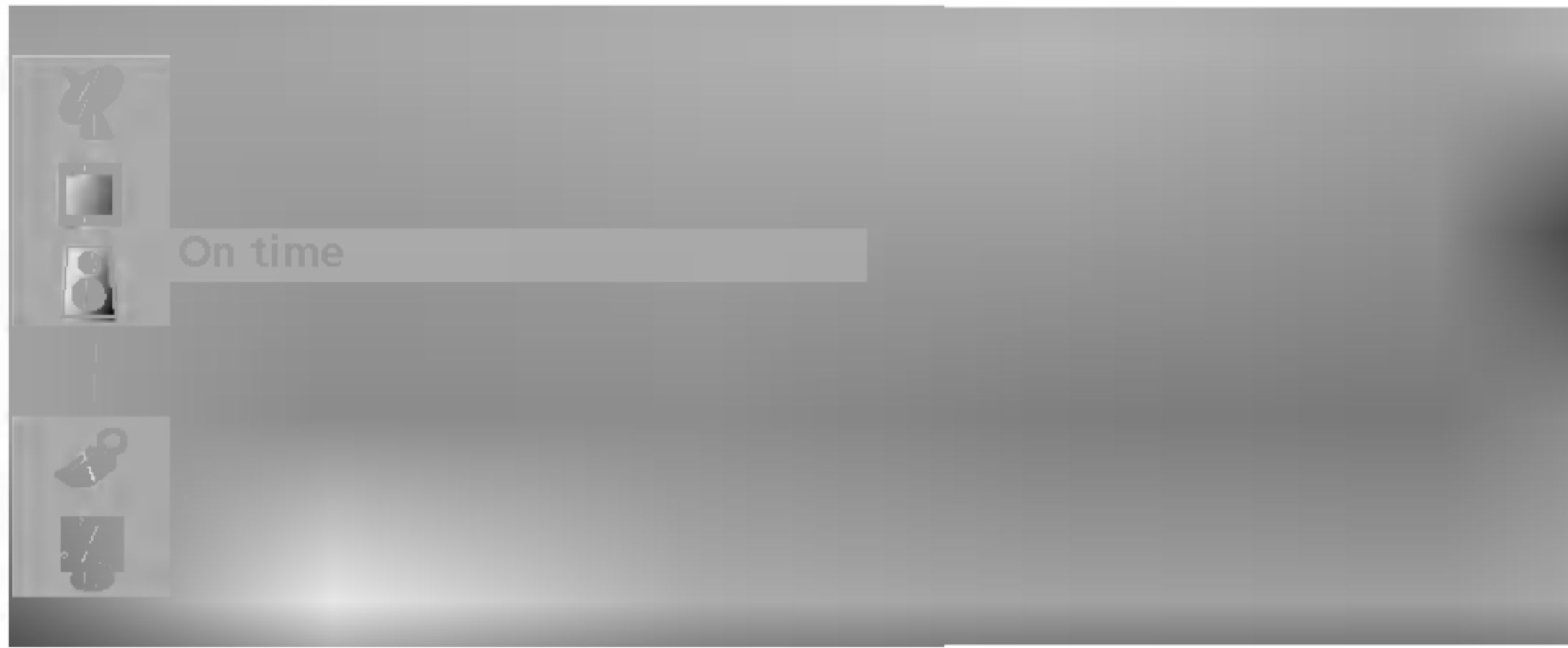

- ١ اضغط على الزر **MENU** (القائمة) ثم على الزر **▲ / ▼** لتحديد قائمة **Time** (الوقت).
- ٢ اضغط على الزر **▶** ثم على الزر **▲ / ▼** لتحديد **Off Time** (وقت إيقاف التشغيل) أو **On Time** (وقت التشغيل).
- ٣ اضغط على الزر **▶** ثم على الزر **▲ / ▼** لضبط الساعات.
- ٤ اضغط على الزر **▶** ثم على الزر **▲ / ▼** لضبط الدقائق.
- ٥ وظيفة **On Time** (وقت التشغيل) فقط: اضغط على الزر **▶** ثم على الزر **▲ / ▼** لضبط مستوى الصوت ورقم البرنامج.
- ٦ لإلغاء وظيفة **Off/On Time** (وقت إيقاف التشغيل / التشغيل)، اضغط على الزر **▲ / ▼** لتحديد **Off** (إيقاف التشغيل).
- ٧ اضغط على الزر **EXIT** للعودة إلى وضع المشاهدة العادية.

- يتم من خلال وظيفة مؤقت إيقاف التشغيل تلقائياً من خلال وضع الجهاز في وضع الانتظار في الوقت المحدد.



ملاحظة

- أ - في حالة انقطاع التيار الكهربائي (سواءً عن طريق فصل مصدر التيار، أو نتيجة لانقطاع التيار الكهربائي)، يجب إعادة ضبط الساعة.
- ب - بعد تشغيل التليفزيون بساعتين عن طريق وظيفة وقت التشغيل، فسيتم إعادة الجهاز لوضع الانتظار إلا إذا تم الضغط على أي زر آخر.
- ج - بمجرد تعيين وقت التشغيل أو إيقاف التشغيل، فسوف تعمل هذه الوظائف يومياً في الوقت المحدد.
- د - تحل وظيفة مؤقت إيقاف التشغيل محل وظيفة مؤقت التشغيل إذا تم ضبط الوظيفتين على الوقت ذاته.
- و - حتى تعمل وظيفة **On Time** (موقت التشغيل)، يجب أن يكون الجهاز في وضع الانتظار.

■ استقبال استريو / ثنائي

عند تحديد برنامج معين، يتم عرض معلومات الصوت الخاصة بالمحطة بعد اختفاء رقم البرنامج واسم المحطة.

شاشة العرض	البيث
Mono (أحادي)	MONO
STEREO	Stereo (استريو)
DUAL I	Dual (ثنائي)

تحديد نمط الصوت الأحادي

في حالة تحديد نمط الصوت الاستريو وكانت إشارة الاستريو ضعيفة: فيمكنك التبديل إلى نمط الصوت الأحادي بالضغط على الزر **III** مرتين. في حالة تحديد نمط الصوت الأحادي، يتم تحسين عمق الصوت. لإعادة التبديل إلى نمط الاستريو: اضغط على الزر **III** مرتين أيضاً.

تحديد اللغة للبيث ثنائي اللغة.

إذا تم استقبال برنامج معين بلغتين مختلفتين (ثنائي اللغة): فسيمكنك التبديل بين الأوضاع **DUAL I** (ثنائي I) أو **DUAL II** (ثنائي II) أو **DUAL I+II** (ثنائي I+II) بالضغط على الزر **III** بشكل متكرر. يقوم الوضع **Dual I** (ثنائي I) بإرسال لغة البيث الرئيسية إلى مكبرات الصوت. يقوم الوضع **Dual II** (ثنائي II) بإرسال لغة البيث الثانوية إلى مكبرات الصوت. يقوم الوضع **DUAL I+II** (ثنائي I+II) بإرسال لغة واحدة إلى كل مكبر صوت بصورة منفصلة.

استقبال NICAM (اختياري)

إذا كان التلفزيون مزوداً بمستقبل NICAM: فيمكنه استقبال الصوت الرقمي NICAM (الصوت المتعدد المصاحب شبه الفوري). يمكن تحديد مستوى إخراج الصوت وفقاً لنوع البيث المستقبل بالضغط على الزر **III** بشكل متكرر ويكون ذلك التحديد كما يلي.

- عند استقبال صوت NICAM أحادي، يمكنك تحديد **NICAM MONO** (أحادي) أو **FM MONO** (أحادي).
- عند استقبال صوت NICAM استريو، يمكنك تحديد **NICAM STEREO** (استريو) أو **FM MONO** (أحادي). إذا كانت إشارة الاستريو ضعيفة، فقم بالتبديل إلى **FM MONO** (أحادي).
- عند استقبال صوت **NICAM** ثنائي، يمكنك تحديد الأوضاع **NICAM DUAL I** (ثنائي I) أو **NICAM DUAL II** (ثنائي II) أو **NICAM DUAL I+II** (ثنائي I+II) أو **MONO** (أحادي). عند تحديد الوضع **FM** أحادي تظهر شاشة بها كلمة **MONO** (أحادي) على الشاشة.

تحديد إخراج الصوت

في وضع **AV**، يمكنك تحديد إخراج الصوت لمكبر الصوت الأيسر والأيمن.

- اضغط على الزر **III** بشكل متكرر لتحديد مستوى إخراج الصوت.
- L+R** يتم إرسال الإشارة الصوتية الصادرة عن إدخال **L** الصوتي إلى مكبر الصوت الأيسر.
- ويتم إرسال الإشارة الصوتية الصادرة عن إدخال **R** الصوتي إلى مكبر الصوت الأيمن.
- L+L** يتم إرسال الإشارة الصوتية الصادرة عن إدخال **L** الصوتي إلى مكبر الصوت الأيسر والأيمن.

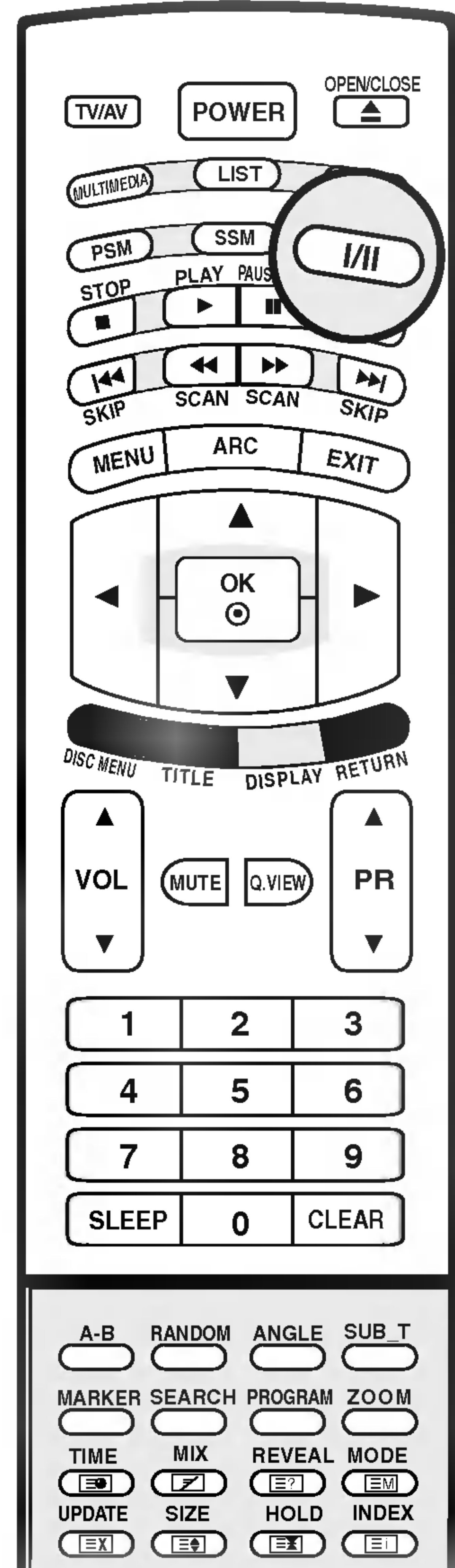

ضبط الصوت



- ١ اضغط على الزر **MENU** (القائمة) ثم على الزر **▲ / ▼** لتحديد قائمة **Sound** (الصوت).
 - ٢ اضغط على الزر **▶** ثم على الزر **▲ / ▼** لتحديد الخيار **AVL**.
 - ٣ اضغط على الزر **▶** ثم على الزر **▲ / ▼** لتحديد الخيار **On** (التشغيل) أو **Off** (إيقاف التشغيل).
 - ٤ اضغط على الزر **EXIT** للعودة إلى وضع المشاهدة العادية.
- تحافظ **AVL** (أداة ضبط مستوى الصوت التلقائي) على مستوى صوت متساوٍ في حالة تغيير البرامج.

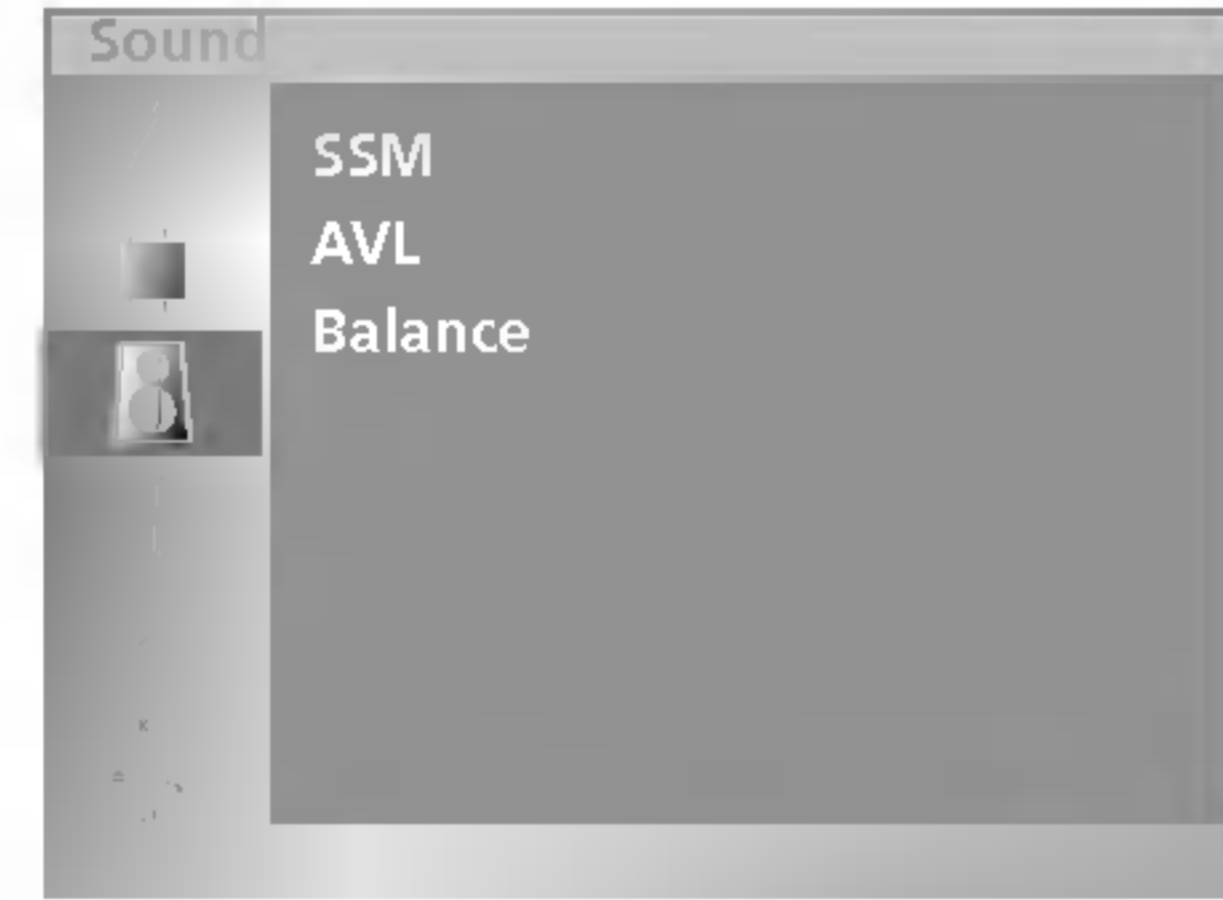

- ١ اضغط على الزر **MENU** (القائمة) ثم على الزر **▲ / ▼** لتحديد قائمة **Sound** (الصوت).
- ٢ اضغط على الزر **▶** ثم على الزر **▲ / ▼** لتحديد الخيار **Balance**.
- ٣ اضغط على الزر **▶**، ثم استخدم الزر **▶ / ◀** لضبط توازن الصوت. • يكون التوازن قابلاً للضبط من اليسار بزاوية 50 درجة وإلى اليمين بزاوية 50 درجة.
- ٤ اضغط على الزر **EXIT** للعودة إلى وضع المشاهدة العادية.

ضبط الصوت

إذا ضغطت على زر **SSM** بعد إجراء الضبط المناسب في القائمة الفرعية **User** (مخصص) فستظهر شاشة **User** (مخصص) تلقائياً حتى وإن قمت بالفعل بتعيين إعداد مصنع من بين الإعدادات **FLAT** (بلا مؤثرات) أو **MUSIC** (موسيقى) أو **MOVIE** (أفلام) أو **Speech** (حديث).

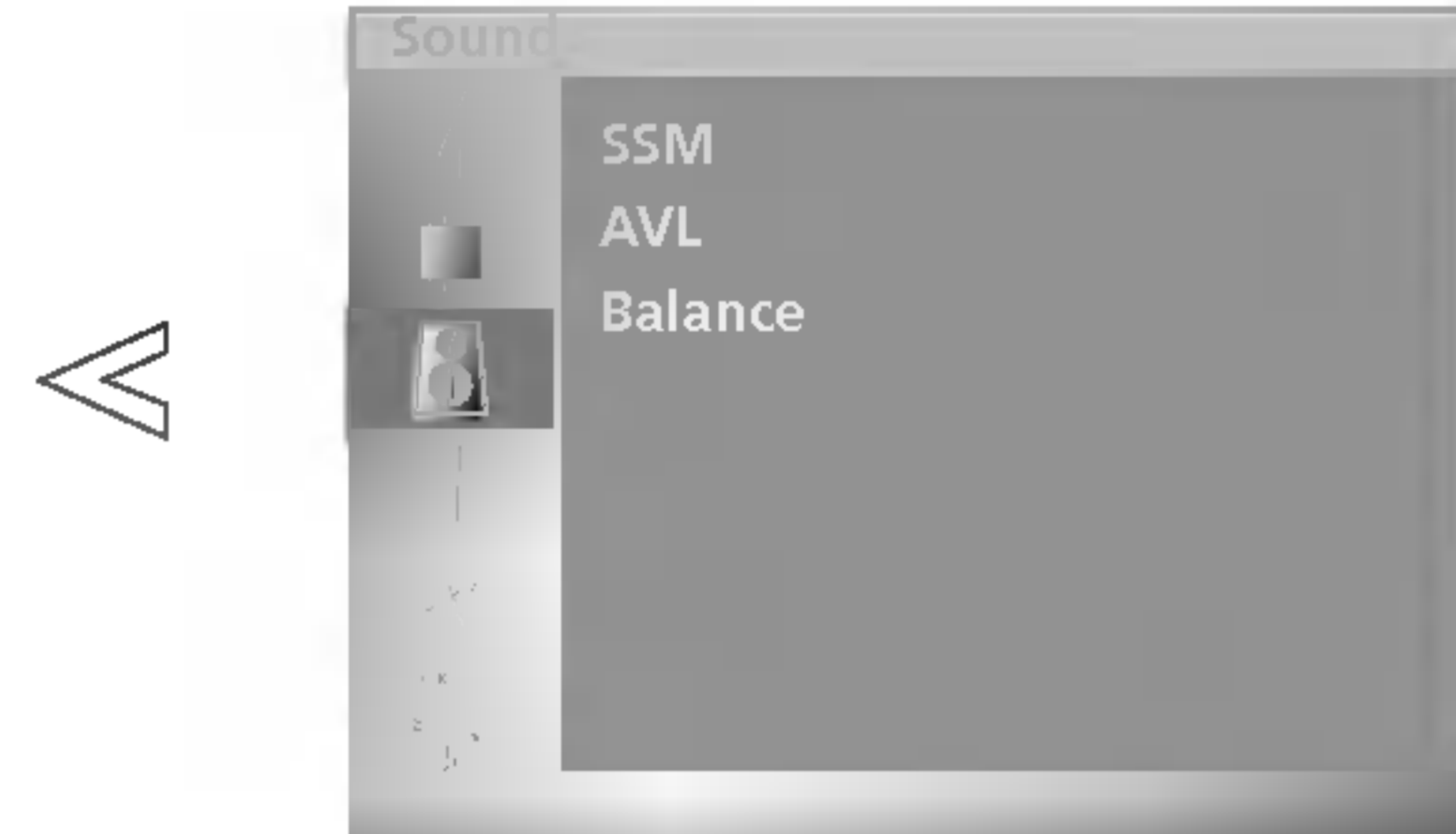

- ١ اضغط على الزر **MENU** (القائمة) ثم على الزر **▲ / ▼** لتحديد قائمة **Sound** (الصوت).
- ٢ اضغط على الزر **▶** ثم على الزر **▲ / ▼** لتحديد **SSM** (ذاكرة حالة الصوت).
- ٣ اضغط على الزر **▶** ثم على الزر **▲ / ▼** لتحديد إعداد معين للصورة على قائمة **SSM** (ذاكرة حالة الصورة).
- ٤ اضغط على الزر **EXIT** للعودة إلى وضع المشاهدة العادية.

- ١ يمكنك أيضاً استدعاء إعداد صوت مرغوب من بين الأوضاع **FLAT** (بلا مؤثرات) أو **MUSIC** (موسيقى) أو **MOVIE** (أفلام) أو **Speech** (حديث) أو **User** (مخصص) بالضغط على الزر **SSM** الموجود بجهاز التحكم عن بُعد. تمت بالمصنع برمجة أوضاع الصوت **FLAT** (بلا مؤثرات) و **MUSIC** (موسيقى) و **MOVIE** (أفلام) و **Speech** (حديث) من أجل الحصول على صوت مثالي.

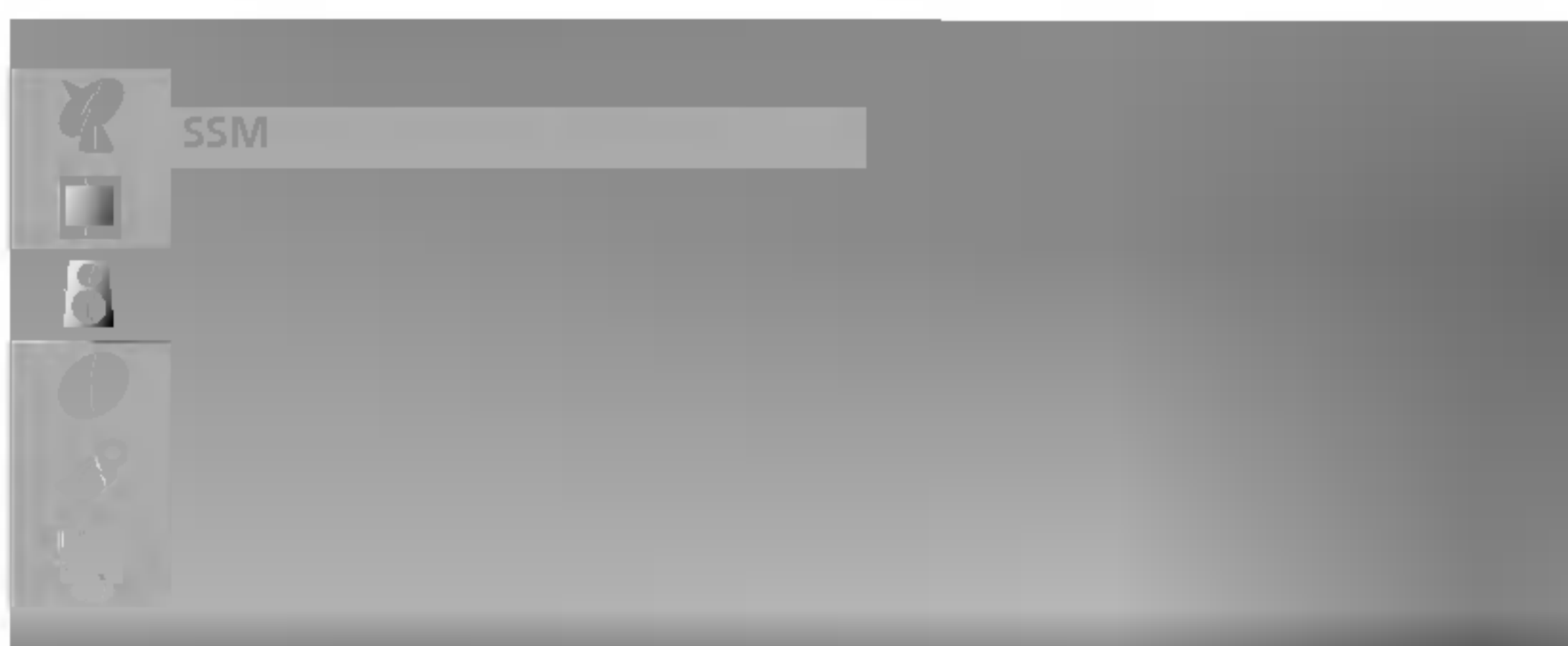
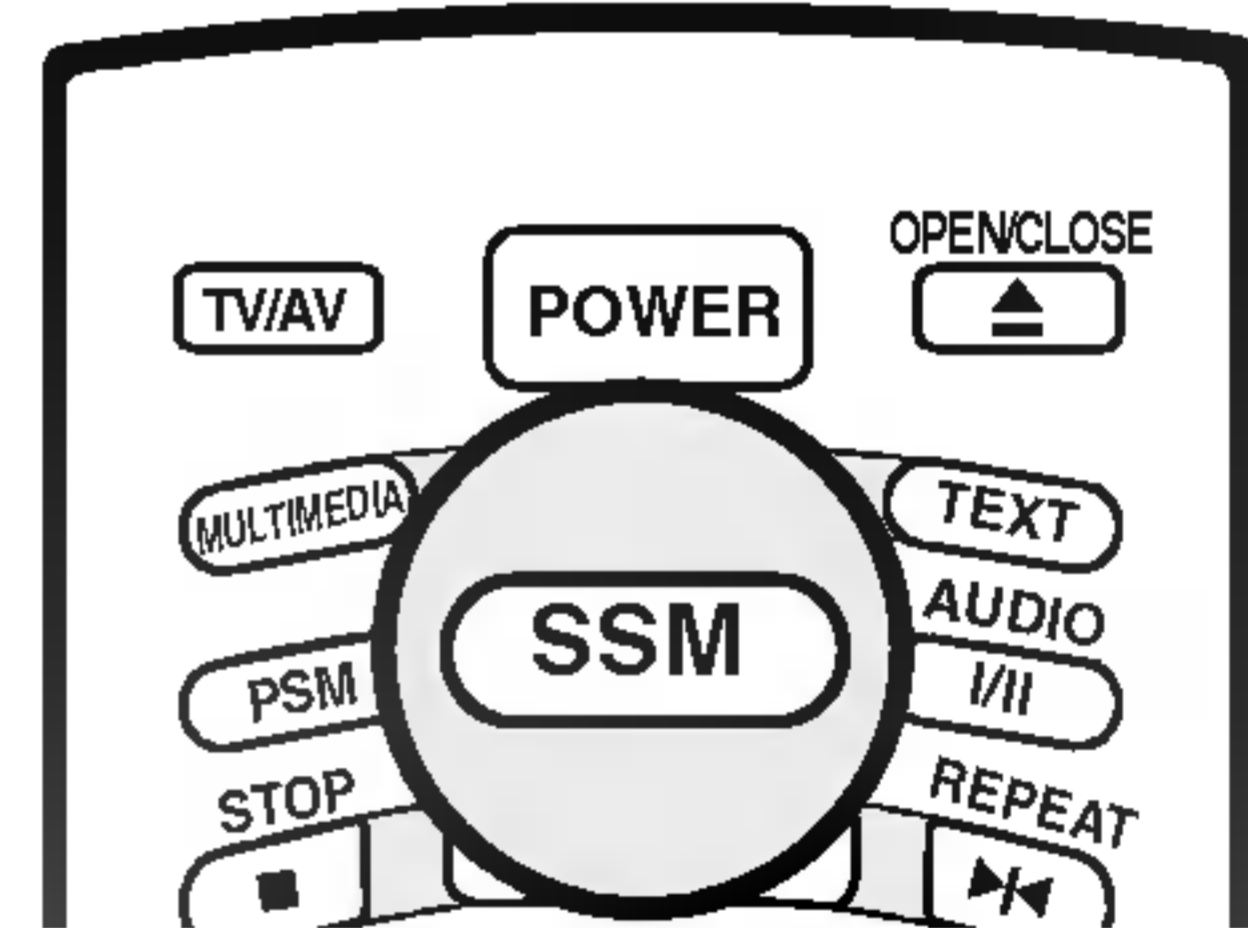

- ١ اضغط على الزر **MENU** (القائمة) ثم على الزر **▲ / ▼** لتحديد قائمة **Sound** (الصوت).
- ٢ اضغط على الزر **▶** ثم على الزر **▲ / ▼** لتحديد **SSM** (ذاكرة حالة الصوت).
- ٣ اضغط على الزر **▶** لتحديد إعداد معين للصورة على قائمة **User** (ذاكرة حالة الصورة).
- ٤ اضغط على الزر **▶** ثم استخدم الزر **◀ \ ▶** لتحديد النطاق الذي تريد ضبطه. ثم بعد ذلك، استخدم الزر **▲ \ ▼** لضبط مستوى النطاق.
- ٥ اضغط على الزر **EXIT** للعودة إلى وضع المشاهدة العادية.

ضبط الصورة



- يمكنك مشاهدة التلفزيون بتنسيقات عديدة للصورة وهي **16:9** و**14:9** و**Zoom** و**Auto** (تلقائي) و**4:3**. اضغط على الزر **ARC** بشكل متكرر لتحديد تنسيق الصورة المراد.

16:9

يمكنك الاستمتاع بمشاهدة صورة سينمائية (تنسيق الصورة 16:9) أو برنامج التلفزيون العام في وضع 16:9. يتم عرض صورة الشاشة في هذا التنسيق بنسبة 16:9 نفسها ولكن شاشة التنسيق 4:3 يتم تكبيرها يميناً ويساراً حتى يتم ملء الشاشة بتنسيق 16:9.

14:9

يمكنك الاستمتاع بمشاهدة صورة بنسبة 14:9 أو برنامج التلفزيون العام في وضع 14:9. يتم عرض صورة الشاشة في هذا التنسيق بنسبة 14:9 نفسها ولكن شاشة التنسيق 4:3 يتم تكبيرها علوياً / سفلياً ويميناً / يساراً.

Zoom (خت)

يمكنك الإستمتاع بالصورة السينمائية للشاشة العريضة من خلا وضع التكبير (زوم). الشاشة ٣:٤ يتم تكبيرها عند الجانب العلوي / السفلي والجانب الأيسر / الأيمن بحيث تصبح الشاشة ٩:١٦ كاملة. وقد يؤدي هذا إلي فقد الجزء العلوي والسفلي من الصورة.

Auto (تلقائي)

عندما يستقبل جهازك إشارة شاشة عريضة، فإنه سيتحول تلقائياً إلى تنسيق الصورة المراد إرسالها إليه (غير متاح في كافة الدول).

4:3

تنسيق الصورة بنسبة 4 إلى 3 من التلفزيون العام.

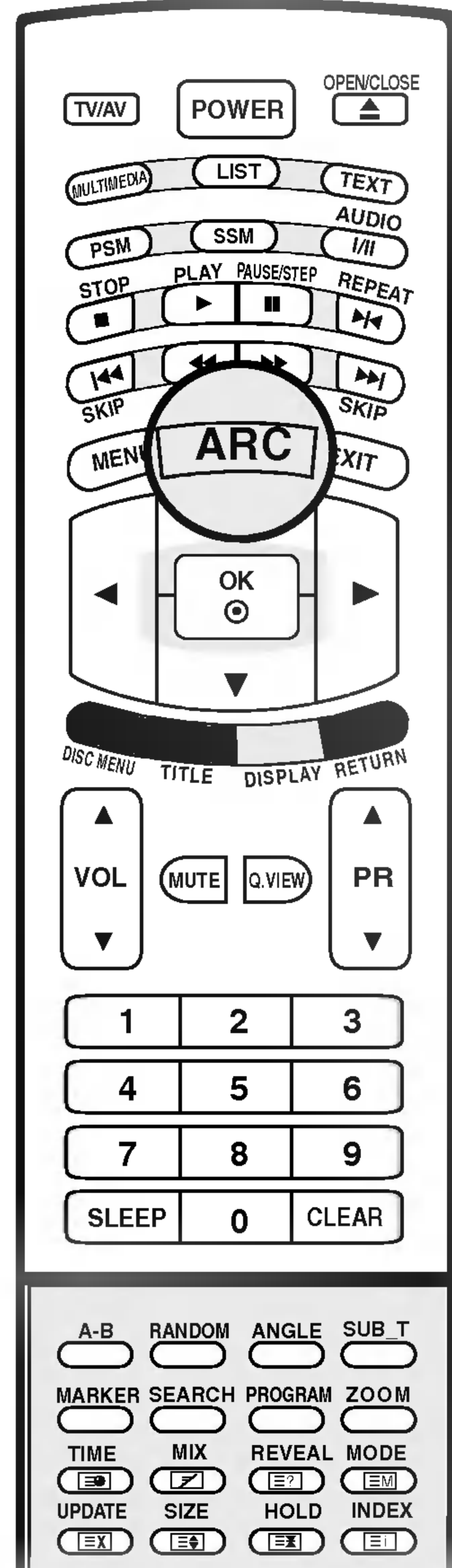

ملاحظة



أ - في وضع **PC** (الكمبيوتر) تتوفر نسبتي الارتفاع إلى العرض **16:9** و**4:3** فقط.

ضبط الصورة

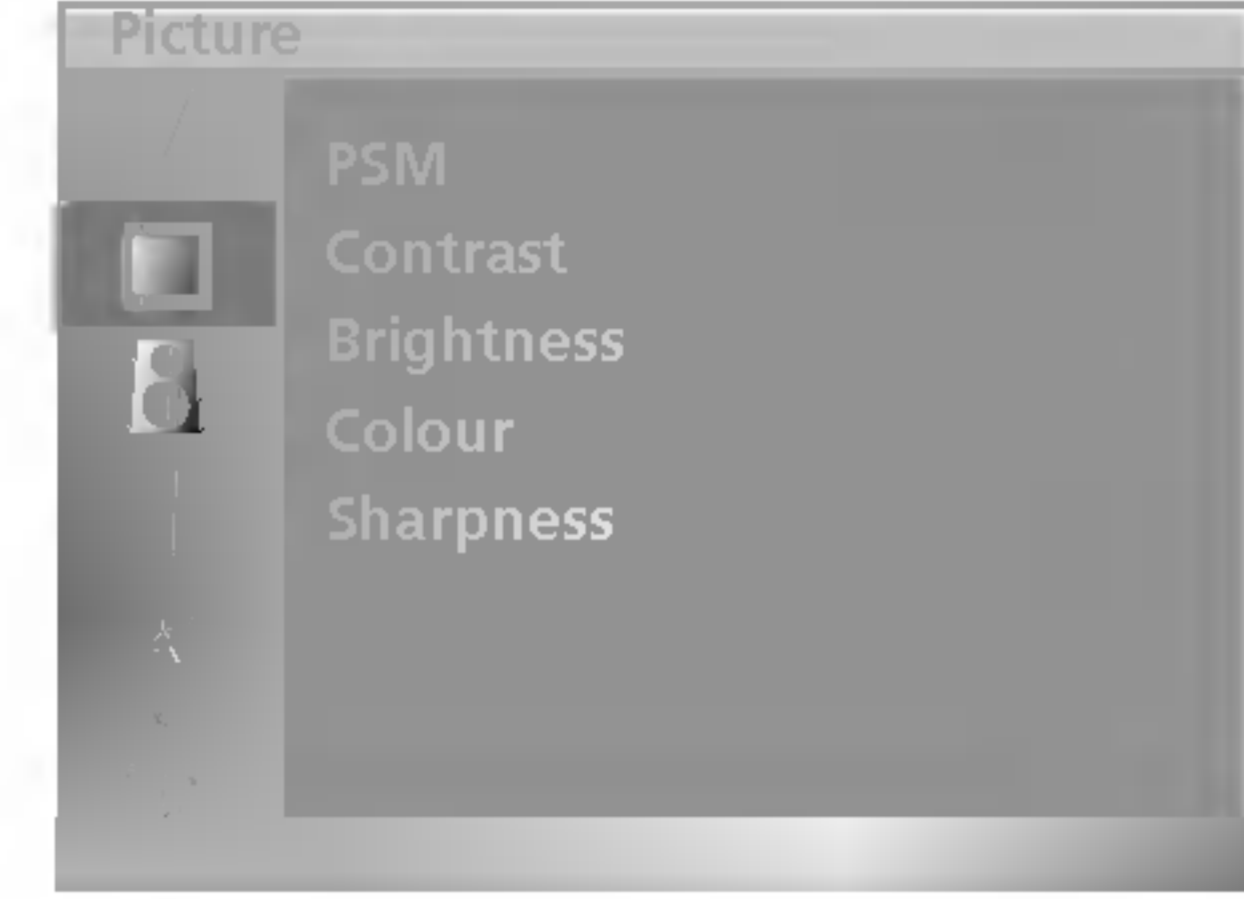
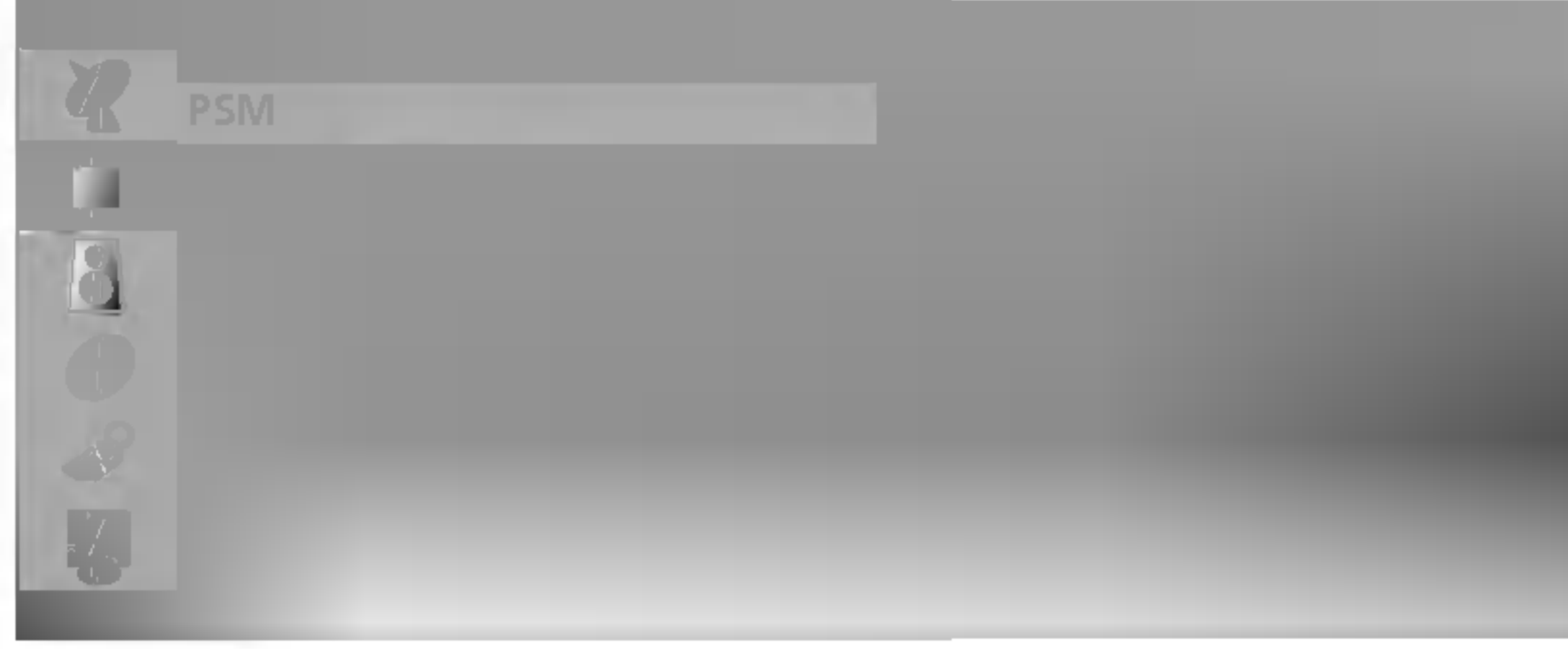

- ١ اضغط على الزر **MENU** (القائمة) ثم على الزر **▲ / ▼** لتحديد قائمة **Picture** (الصورة)
- ٢ اضغط على الزر **◀** ثم على الزر **▲ / ▼** لتحديد **PSM** (ذاكرة حالة الصورة).
- ٣ اضغط على الزر **◀** ثم على الزر **▲ / ▼** لتحديد إعداد معين للصورة في القائمة **PSM** (ذاكرة حالة الصورة).
- ٤ اضغط على الزر **EXIT** للعودة إلى وضع المشاهدة العادية.

- يمكنك أيضاً استدعاء صورة مرغوبة من بين الأوضاع **Dynamic** (حيوي) أو **Standard** (قياسي) أو **Mild** (معتدل) أو **Game** (الالعاب) أو **User** (مخصص) بالضغط على الزر **PSM** الموجود بجهاز التحكم عن بُعد. تم في المصنع برمجة أوضاع الصورة (حيوي) و **Standard** (قياسي) و **Mild** (معتدل) و **Game** (الالعاب) للحصول على صورة مثلى ولن يمكن تغيير تلك الأوضاع.

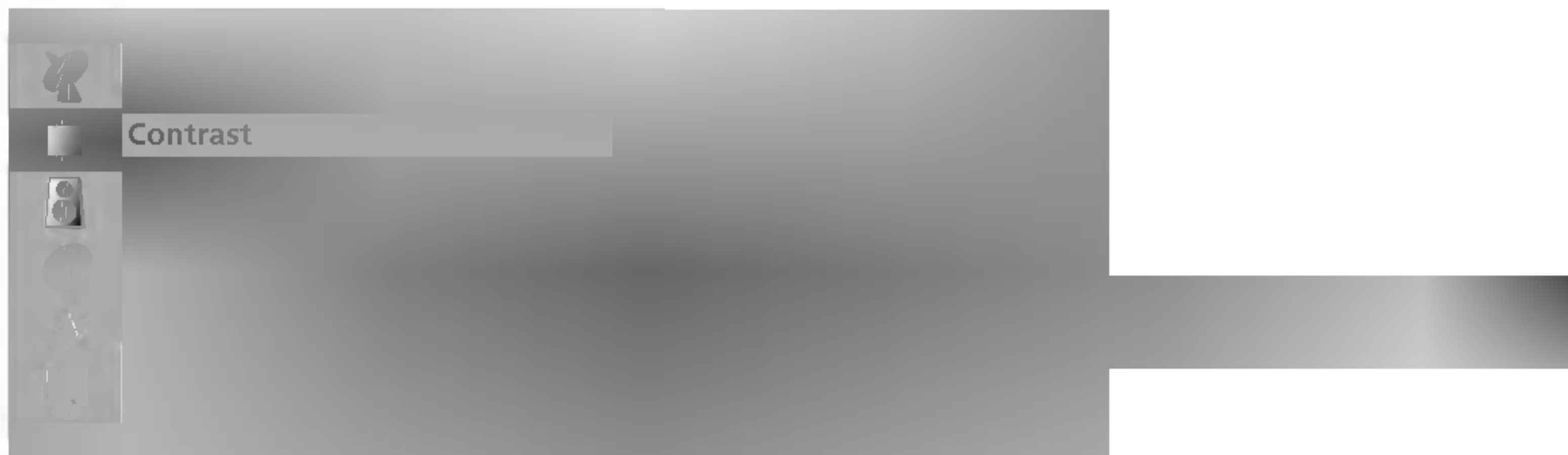
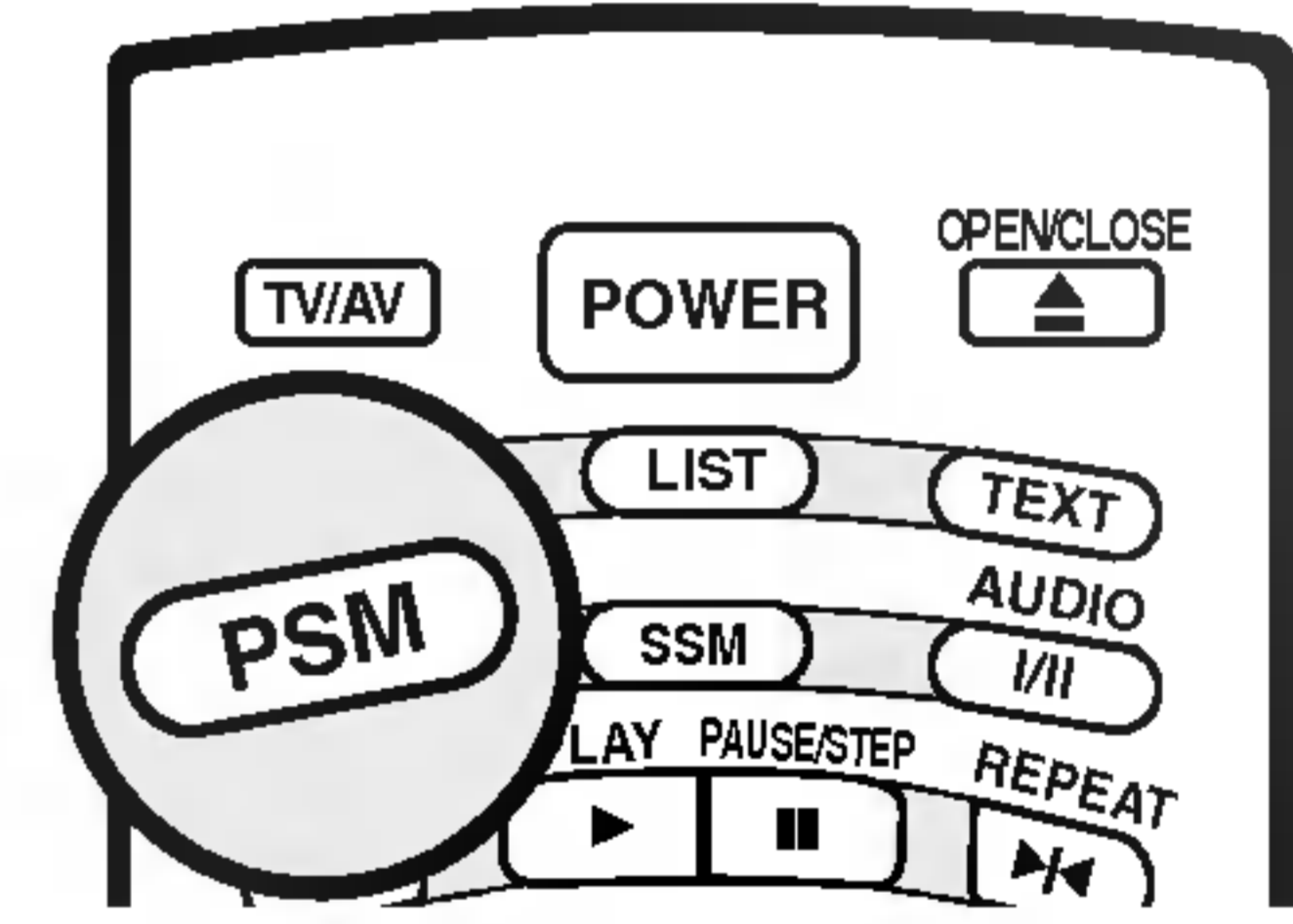

- ١ اضغط على الزر **MENU** (القائمة) ثم على الزر **▲ / ▼** لتحديد قائمة **Picture** (الصورة)
- ٢ اضغط على الزر **▶** ثم على الزر **▲ / ▼** لتحديد خيارات الصورة المطلوبة **Contrast** (التباين) أو **Brightness** (السطوع) أو **Colour** (اللون) أو **Sharpness** (الوضوح).
- ٣ اضغط على الزر **◀ / ▶** لإجراء عمليات الضبط المناسبة.
- ٤ اضغط على الزر **EXIT** للعودة إلى وضع المشاهدة العادية.

- يمكنك ضبط **Contrast** (التباين) و **Brightness** (السطوع) و **Colour** (اللون) و **Sharpness** (الوضوح) و **Tint** (درجة اللون) (فقط NTSC). إلى المستويات التي تفضلها.



أ - في وضع **PC** (الكمبيوتر) يتم فقط عرض الخيارين **Contrast** (التباين) و **Brightness** (السطوع).

ضبط محطات التلفاز

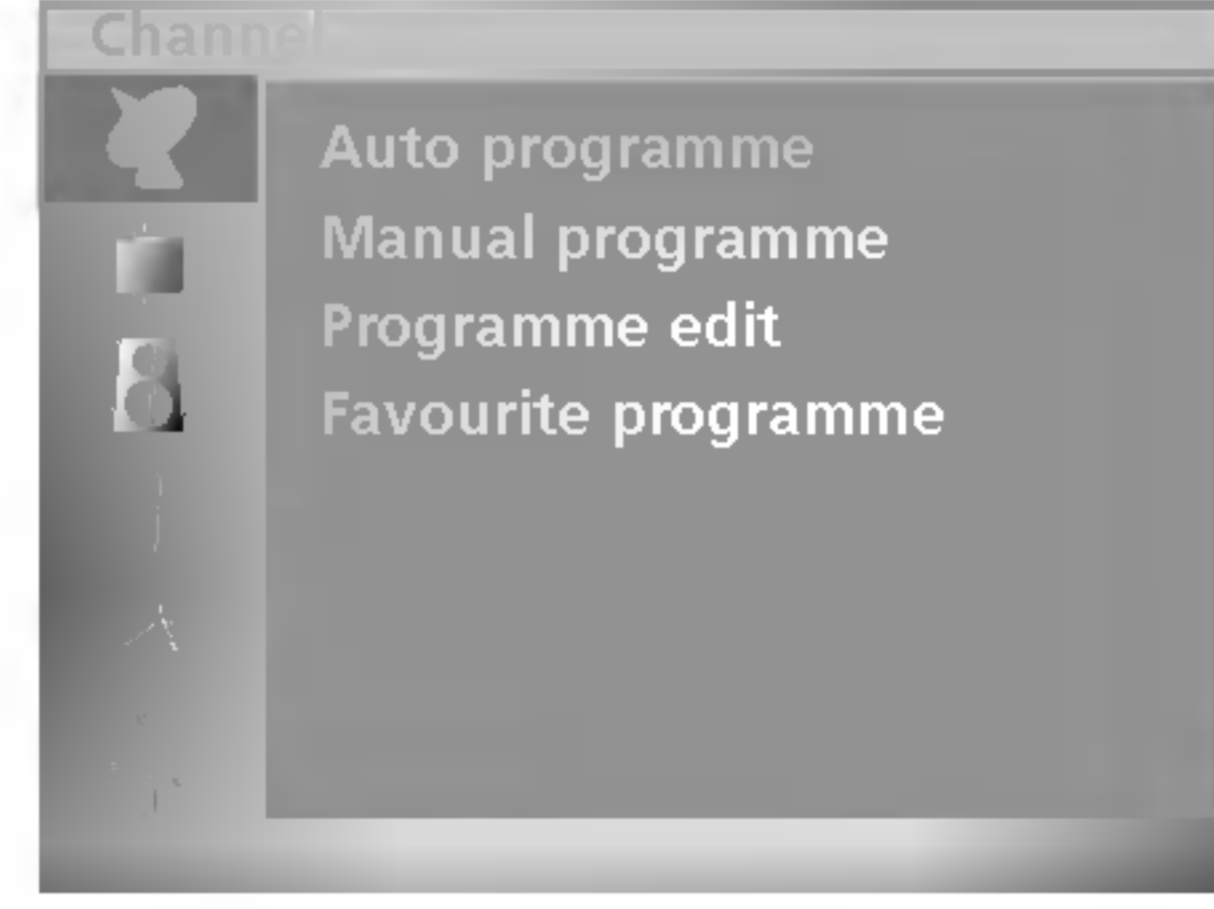

- ١ اضغط على الزر **MENU** (القائمة) ثم على الزر **▲ / ▼** لتحديد قائمة **Channel** (القناة).
- ٢ اضغط على الزر **▶** ثم على الزر **▲ / ▼** لتحديد الخيار **Favourite Programme** (البرامج المفضلة).
- ٣ اضغط على الزر **▶** ثم على الزر **◀ / ▶** لتحديد الخيار **On** (التشغيل) أو **Off** (إيقاف التشغيل).
- ٤ اضغط على الزر **▲ / ▼** لتحديد ---- -.
- ٥ حدد البرنامج المطلوب باستخدام الزر **◀ / ▶**.
- ٦ كرر الخطوات من ٤ إلى ٥ لتخزين برنامج آخر. يمكنك تخزين ما يصل إلى ٨ برامج.
- ٧ اضغط على الزر **EXIT** للعودة إلى وضع المشاهدة العادية.

- تتيح لك هذه الوظيفة التحديد المباشر للبرامج المفضلة.
- اضغط بشكل متكرر على الزر **Q. VIEW** (العرض السريع) لتحديد البرامج المفضلة المخزنة.

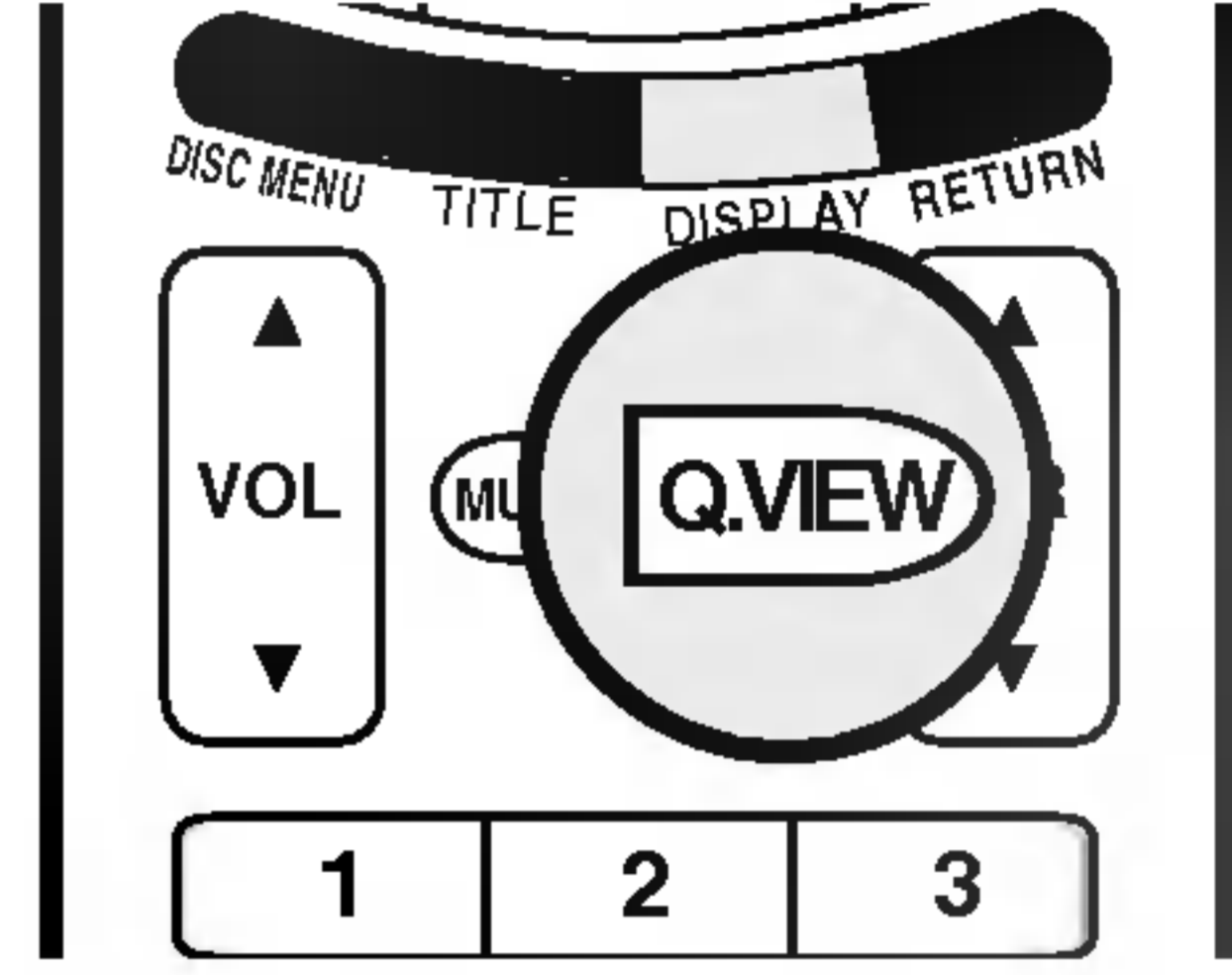

- **عرض جدول البرامج**
اضغط على الزر **LIST** (سرد) لعرض قائمة **Programme table** (جدول البرامج).
يتم عرض جدول البرامج على الشاشة. يحتوي كل جدول من جداول البرامج على عشرة برامج كما هو موضح بالصورة..

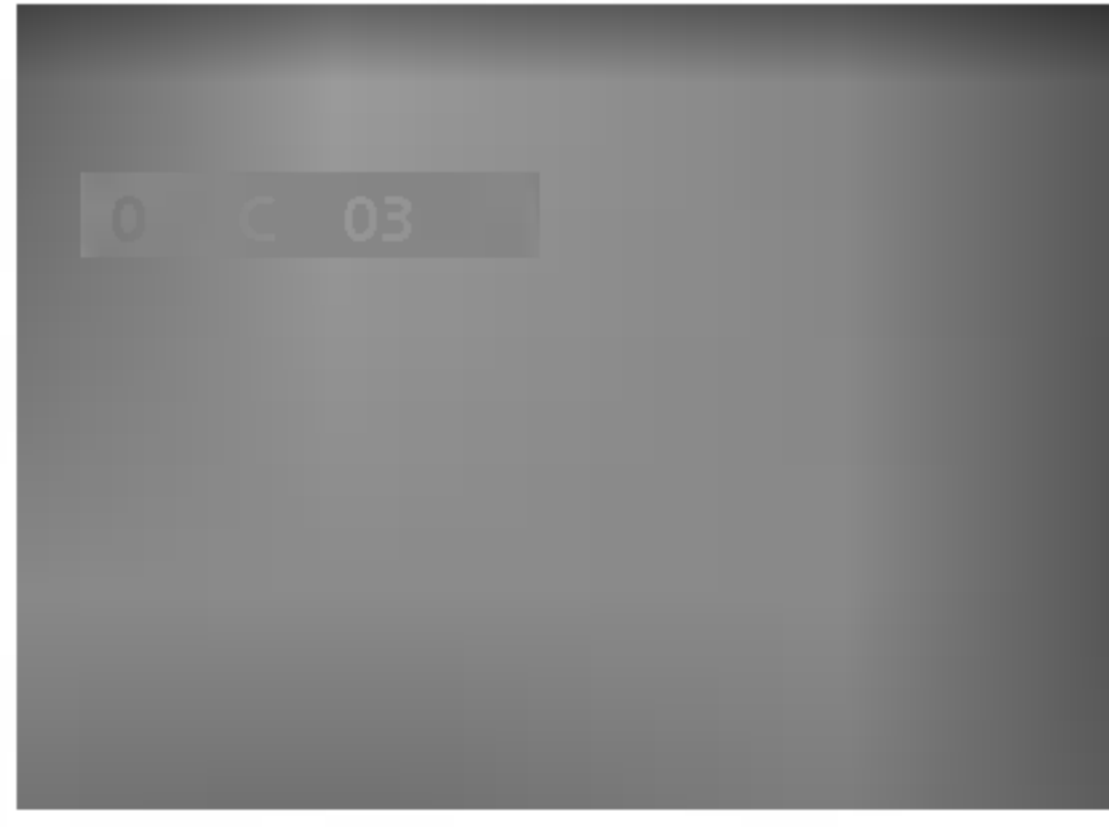

- أ - قد تجد أن هناك بعض البرامج تتخذ اللون الأزرق. ويعني ذلك أن تلك البرامج تم تجاوزها عن طريق البرمجة التلقائية أو في وضع تحرير البرامج.
- ب - تشير بعض البرامج المعرفه بأرقام قنوات موضحة في جدول البرامج إلى أنه لم يتم تعيين اسم محطة لتلك البرامج.

- **تحديد برنامج في قائمة البرامج**
حدد برنامجاً من الجدول بالضغط على الزر **▲ / ▼** أو الزر **◀ / ▶**.
ثم اضغط على الزر **OK** (موافق). ينتقل التلفزيون إلى رقم البرنامج الذي تم اختياره.

- **تصفح جداول البرامج**
هناك ١٠ جداول للبرامج تحتوي على ١٠٠ برنامج.
يؤدي الضغط المتكرر على الزر **▲ / ▼** أو الزر **◀ / ▶** إلى قلب الصفحات.

اضغط على الزر **EXIT** للعودة إلى وضع المشاهدة العادية.

- يمكنك فحص البرامج المخزنة في الذاكرة عن طريق عرض جدول البرامج.

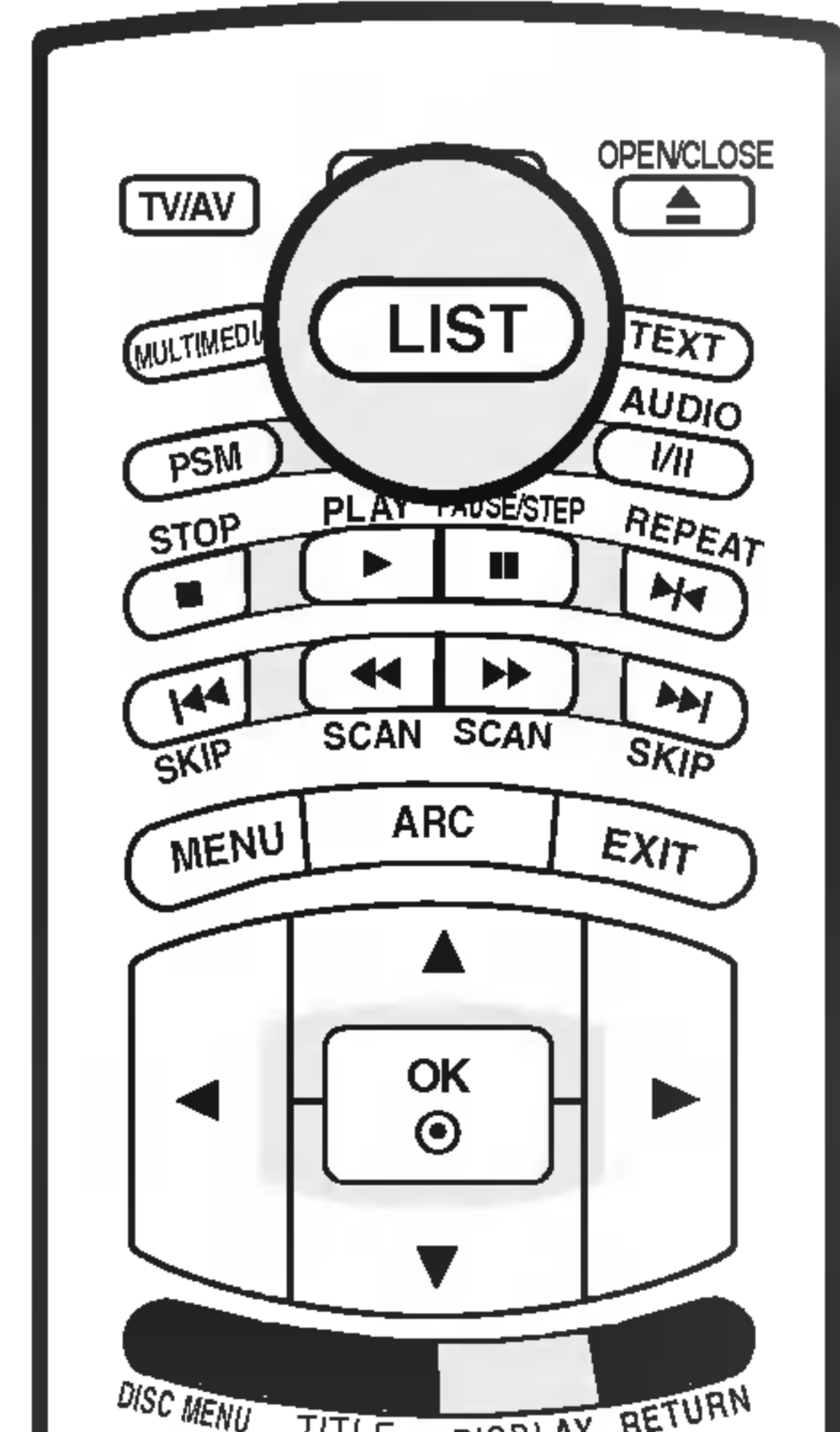



١ اضغط على الزر **MENU** (القائمة) ثم على الزر **▲ / ▼** لتحديد قائمة **Channel** (القناة).

٢ اضغط على الزر **▶** ثم على الزر **▲ / ▼** لتحديد الخيار **Programme edit** (تحرير البرامج).

٣ اضغط على الزر **▶** لعرض **Programme edit** (قائمة تحرير البرمجة).

- تتيح لك هذه الوظيفة حذف البرامج المخزنة أو تجاوزها.
يمكنك أيضاً نقل بعض المحطات إلى أرقام برامج أخرى أو إدراج بيانات محطة خالية داخل رقم البرنامج المحدد.

■ حذف برنامج معين

١. حدد برنامجاً تريد حذفه بالضغط على الزر **▲ / ▼** أو الزر **◀ / ▶**.

٢. اضغط على الزر الأحمر مرتين.

يتم حذف البرنامج المحدد، ويتم نقل كافة البرامج التالية له موضعاً واحداً للأعلى.

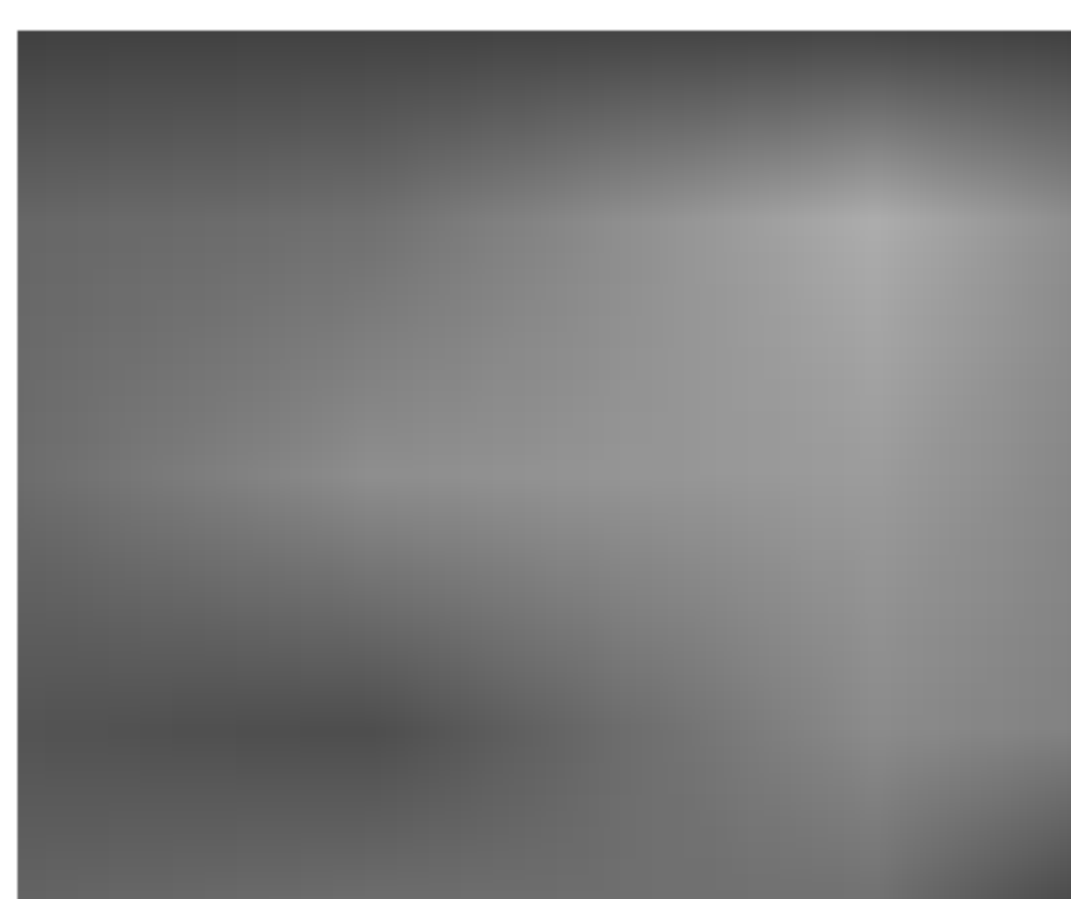

■ نسخ برنامج معين

١. حدد برنامجاً تريد نسخه بالضغط على الزر **▲ / ▼** أو الزر **◀ / ▶**.

٢. اضغط على الزر الأخضر.

يتم نقل كافة البرامج التالية له موضعاً واحداً للأسفل.

■ نقل برنامج معين

١. حدد برنامجاً تريد نقله بالضغط على الزر **▲ / ▼** أو الزر **◀ / ▶**.

٢. اضغط على الزر الأصفر.

٣. قم بنقل البرنامج لرقم البرنامج المراد بالضغط على الزر **▲ / ▼** أو الزر **◀ / ▶**.

٤. اضغط على الزر الأصفر مرة أخرى لإنهاء هذه الوظيفة.

■ تحطّي رقم برنامج معين

١. حدد رقم برنامج تريد تجاوزه بالضغط على الزر **▲ / ▼** أو الزر **◀ / ▶**.

٢. اضغط على الزر الأزرق. يتحول لون البرنامج الذي تم تجاوزه للون الأزرق.

٣. اضغط على الزر الأزرق مرة أخرى لإلغاء تجاوز البرنامج.

عندما يتم تجاوز رقم برنامج معين، فهذا يعني إنه لن يمكنك تحديد هذا البرنامج بالضغط على الزر **▲ / ▼** أثناء وضع المشاهدة العادية. إذا أردت تحديد برنامج تم تجاوزه: فأدخل رقم البرنامج مباشرة بالضغط على أزرار الأرقام، أو حدده من قائمة تحرير البرامج أو جدول البرامج.

٤ اضغط على الزر **EXIT** للعودة إلى وضع المشاهدة العادية.

ضبط محطات التلفاز



- ١ اضغط على الزر **MENU** (القائمة) ثم على الزر **▲ / ▼** لتحديد قائمة **Channel** (القناة).
 - ٢ اضغط على الزر **▶** ثم على الزر **▲ / ▼** لتحديد الخيار **Manual Programme** (برمجة يدوية).
 - ٣ اضغط على الزر **▶** ثم على الزر **▲ / ▼** لتحديد الخيار **Name** (اسم).
 - ٤ اضغط على الزر **▶** ثم استخدام الزر **▲ / ▼** . يمكنك استخدام اسم خالي و+ و٠ والأرقام من 0 إلى 9 والحروف من **A** إلى **Z** .
- يمكنك التحديد في الاتجاه العكسي بالضغط على الزر **◀** .
 - ٥ حدد مكان إدخال الحرف بالضغط على الزر **▶ / ◀** ثم اختر الحرف التالي، وهكذا.
 - ٦ اضغط على الزر **OK** لحفظ المحطة.
 - ٧ اضغط على الزر **EXIT** للعودة إلى وضع المشاهدة العادية.
- يمكن تعيين اسم محطة يتألف من خمسة حروف لكل رقم برنامج.

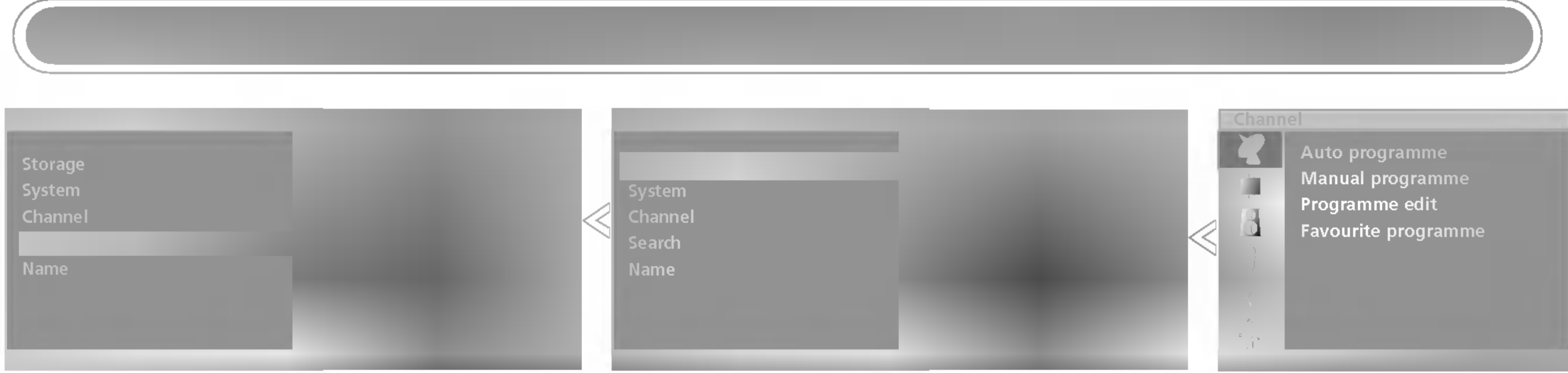

- ١ - اضغط على الزر **MENU** (القائمة) ثم على الزر **▲ / ▼** لتحديد قائمة **Channel** (القناة).
- ٢ اضغط على الزر **▶** ثم على الزر **▲ / ▼** لتحديد الخيار **Manual Programme** (برمجة يدوية).
- ٣ اضغط على الزر **▶** ثم على الزر **▲ / ▼** لتحديد الخيار **Storage** (تخزين).
- ٤ حدد رقم البرنامج المطلوب (من ٠ إلى ٩٩) في القائمة المنسدلة **Storage** (تخزين) بالضغط على الزر **▶ / ◀** أو أزرار الأرقام. يتم إدخال أي رقم أقل من ١٠ على أن يسبق بالرقم ٠، بمعنى أن يتم كتابة الرقم 0 بالطريقة التالية '05'.
- ٥ اضغط على الزر **OK** (موافق).
- ٦ اضغط على الزر **▲ / ▼** لتحديد الخيار **System** (النظام).
- ٧ حدد نظام تليفزيوني بالضغط على الزر **▶** ثم على الزر **▲ / ▼** على القائمة **System** (النظام).
SECAM B/G, PAL B/G : BG (أوروبا / شرق أوروبا)
PAL I/II : I (المملكة المتحدة / أيرلندا)
SECAM D/K, PAL D/K : DK (شرق أوروبا)
SECAM L/L' : L (فرنسا)
M : (الولايات المتحدة / كوريا / الفلبين)
- ٨ اضغط على الزر **OK** (موافق).
- ٩ اضغط على الزر **▲ / ▼** لتحديد الخيار **Channel** (القناة).
- ١٠ اضغط على الزر **▶** ثم على الزر **▲ / ▼** لتحديد **VHF/UHF** أو **Cable** (استقبال البث عبر الكابل) على القائمة **Channel** (القناة).
حدد رقم القناة مباشرة لضغط على أزرار الأرقام إن أمكن. يتم إدخال أي رقم أقل من ١٠ على أن يسبق بالرقم ٠، بمعنى أن يتم كتابة الرقم '٠٥' بالطريقة التالية '٠٥'.
- ١١ اضغط على الزر **OK** (موافق).
- ١٢ اضغط على الزر **▲ / ▼** لتحديد الخيار **Search** (بحث).
- ١٣ لإنهاء عملية البحث: اضغط على الزر **▶** أو على الزر **▶ / ◀** داخل القائمة المنسدلة **Search** (بحث). إذا تم العثور على أية محطة فسيتم إيقاف البحث.
- ١٤ اضغط على الزر **OK** لحفظ المحطة.
- ١٥ كرر الخطوات من ٣ إلى ١٤ لحفظ محطة أخرى.
- ١٦ اضغط على الزر **EXIT** للعودة إلى وضع المشاهدة العادية.

ضبط محطات التلفاز

يمكن تخزين ما يصل إلى ١٠٠ محطة تليفزيونية حسب أرقام البرامج (من ٠ إلى ٩٩). وبمجرد انتهائك من ضبط المحطات: ستصبح قادراً على استخدام الزر ▲ / ▼ أو أزرار الأرقام للبحث عن القنوات التي قمت ببرمجتها. ويمكن توليف المحطات من خلال الأوضاع التلقائية أو الأوضاع اليدوية.

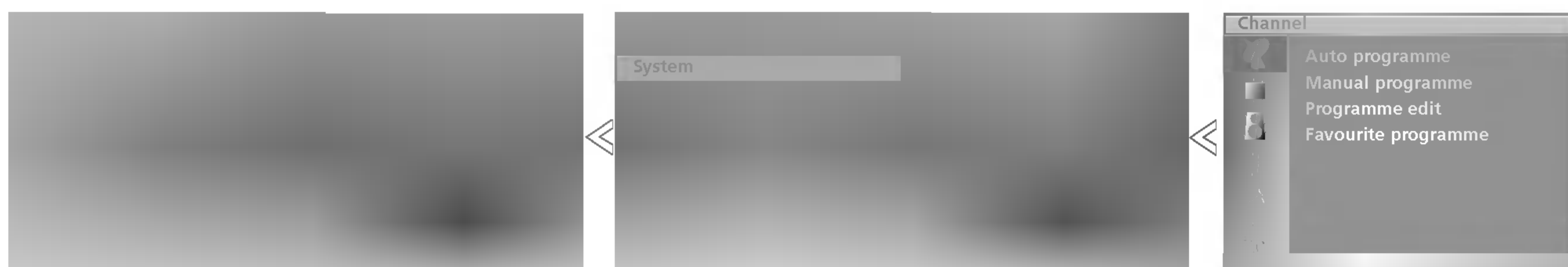

- ١ - اضغط على الزر **MENU** (القائمة)، ثم على الزر ▲ / ▼ لتحديد قائمة **Channel** (القناة).
 - ٢ - اضغط على الزر ► ثم على الزر ▲ / ▼ لتحديد الخيار **Auto Programme** (برمجة تلقائية).
 - ٣ - اضغط على الزر ►. حدد نظام تليفزيوني بالضغط على الزر ► ثم على الزر ▲ / ▼ على القائمة **System** (النظام).
 - BG** : SECAM B/G , PAL B/G (أوروبا / شرق أوروبا)
 - I** : PAL I/II (المملكة المتحدة / أيرلندا)
 - DK** : SECAM D/K , PAL D/K (شرق أوروبا)
 - L** : SECAM L/L' (فرنسا)
 - M** : (الولايات المتحدة / كوريا / الفلبين)
 - ٤ - اضغط على الزر **OK** (موافق).
 - ٥ - اضغط على الزر ▲ / ▼ أو لتحديد **Storage from** (تخزين من).
 - ٦ - حدد رقم البرنامج الأول على القائمة المنسدلة **Storage from** (تخزين من) بالضغط على الزر ► / ◀ أو بالضغط على أزرار الأرقام. يتم إدخال أي رقم أقل من ١٠ على أن يسبقه الرقم '0'، بمعنى أن يتم كتابة الرقم ٥ بالطريقة التالية '05'.
 - ٧ - اضغط على الزر **OK** (موافق).
 - ٨ - اضغط على الزر ▲ / ▼ لتحديد الخيار **Search** (بحث).
 - ٩ - اضغط على الزر ► لبدء البرمجة التلقائية. يتم تخزين كافة المحطات التي يمكن استقبالها.
- خيار:** في استراليا: إذا تعذر تحديد اسم لمحطة معينة، يتم تحديد رقم القناة وتخزينه في شكل - - - - متبوع برقم محدد، انظر قسم "تحديد اسم محطة" لمعرفة كيفية تحديد اسم لمحطة.
- ١٠ - اضغط على الزر **EXIT** للعودة إلى وضع المشاهدة العادية.

١ اضغط على الزر **MENU** (القائمة) ثم على الزر **▲ / ▼** لعرض كافة القوائم.

٢ اضغط على الزر **▶** ثم على الزر **▲ / ▼** لتحديد أحد الخيارات من أية قائمة.

٣ قم بتغيير إعداد خيار معين في القائمة الفرعية أو القائمة المنسدلة بالضغط على الزر **◀ / ▶**. يمكن التنقل إلى مستوى أعلى من القائمة بالضغط على زر **OK** (موافق) أو زر **MENU** (القائمة).

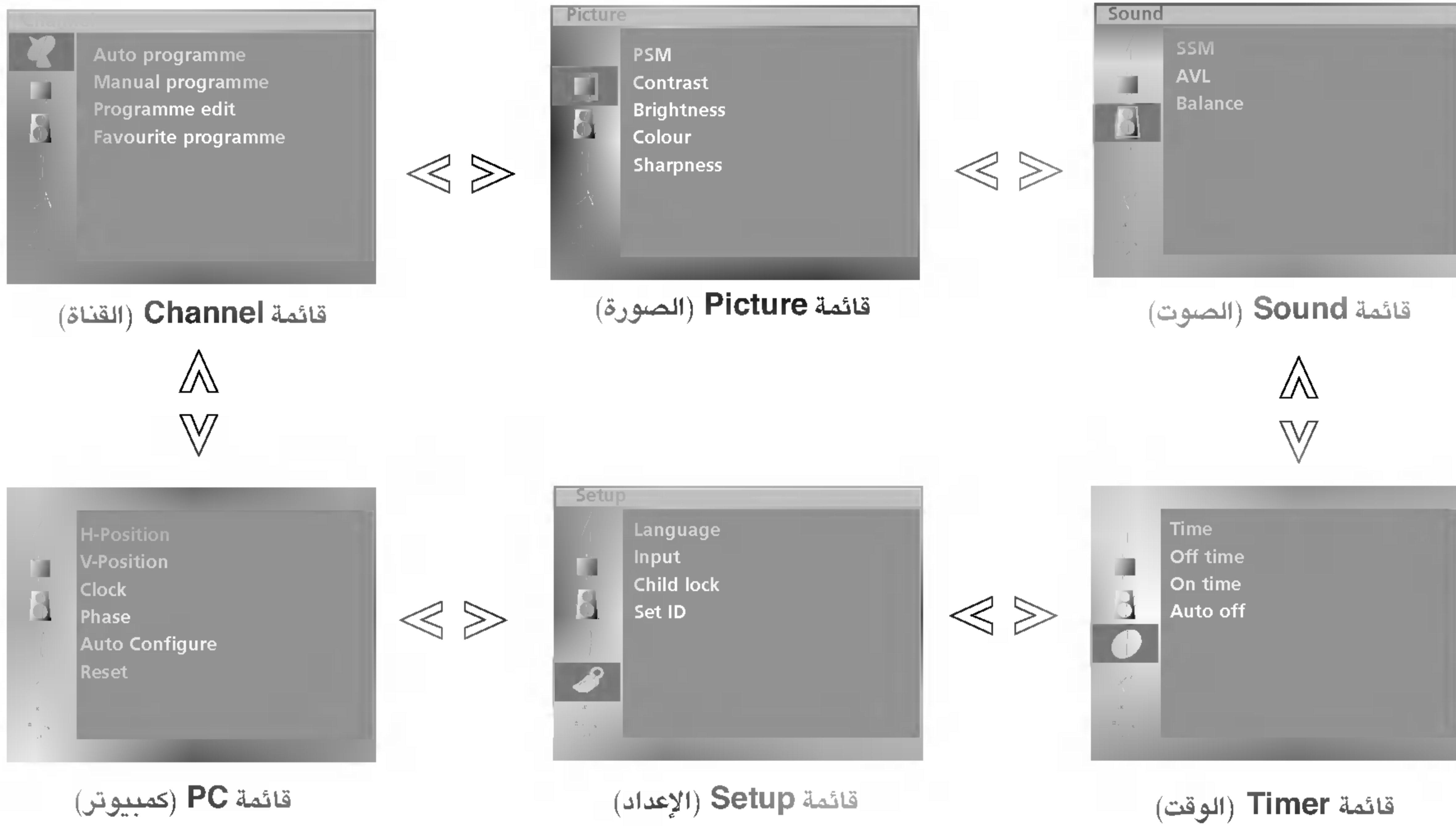

ملاحظة



أ - في وضع **TV ، AV ، S-video ، DVD** أو **COMPONENT1-2**، لن يتم عرض قائمة **PC** (الكمبيوتر).
ب - في وضع **Teletext** (نصوص المعلومات): لا تظهر القوائم.
ج - في بعض الطرازات، لا يتم عرض خيار **Language** (اللغة).

التشغيل

التشغيل الأساسي

١ أولاً: أتمم كافة توصيلات الجهاز. صل سلك التيار الكهربائي بالتلفاز، ثم صل سلك الكهرباء بمنفذ الكهرباء في الجدار. اضغط على زر **POWER** (الطاقة) الموجود في التلفاز لبدء تشغيله. وبعد ذلك سيضيء مؤشر الطاقة.

• في وضع الاستعداد، اضغط على زر **POWER** (الطاقة) أو زرا **PR** (تحديد البرامج) ▲ / ▼ أو زر **TV/AV** (التلفاز) أو زر **MULTIMEDIA** أو أزرار الأرقام في جهاز التحكم عن بعد لتشغيل التلفاز.

٢ عند الرغبة في إيقاف تشغيل التلفاز، اضغط على زر **POWER** (الطاقة) الموجود في جهاز التحكم عن بعد. في حالة العزم على ترك المكان لقضاء إجازة، افصل القابس من منفذ الكهرباء في الجدار.

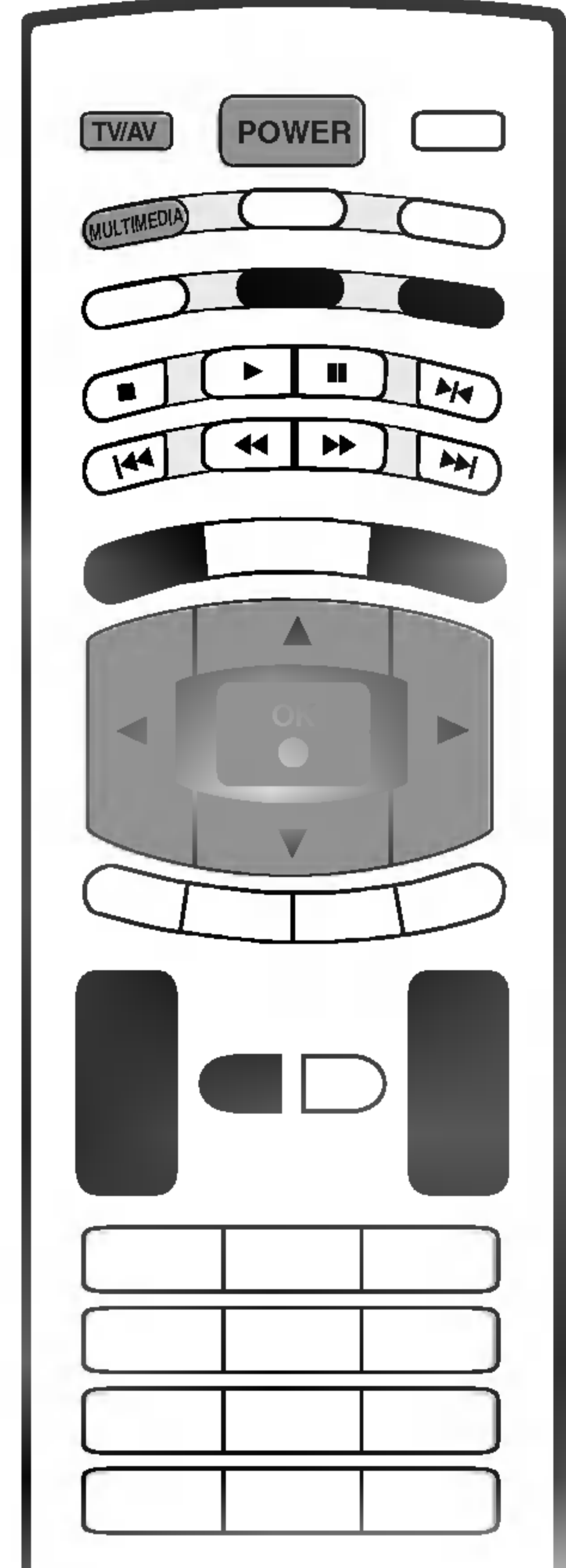

١ اضغط على الزر **VOL** (مستوى الصوت) ▲ / ▼ لضبط مستوى الصوت.

٢ لإيقاف تشغيل الصوت: اضغط على زر **MUTE** (كتم الصوت). ويمكن إلغاء هذه الوظيفة بالضغط على الزر **MUTE** (كتم الصوت) أو الزر **VOL** (مستوى الصوت) ▲ / ▼ أو الزر **III** أو الزر **SSM**.

١ اضغط على الزر **PR** (تحديد البرامج) ▲ / ▼ أو أزرار الأرقام لتحديد رقم برنامج معين.

١ اضغط على الزر **MENU** (القائمة)، ثم اضغط على الزر ▲ / ▼ لتحديد قائمة **Setup** (الإعداد).

٢ اضغط على الزر ▲ / ▼ لتحديد **Language** (اللغة).

٣ اضغط على الزر ► ثم على الزر ▲ / ▼ لتحديد اللغة التي تريدها. ستظهر كافة الشاشات التي تظهر على الشاشة باللغة المحددة.

٤ اضغط على الزر **OK** (موافق).

٥ اضغط على الزر **EXIT** للعودة إلى وضع المشاهدة العادية.

- صل مخارج الفيديو (PR, PB, Y) الخاصة بصندوق الجهاز العلوي الرقمي بقوابس **COMPONENT1 DVD/DTV IN** (مكون الفيديو) (ث حصاً مؤياً) في الجهاز.
- صل مخارج الصوت الخاصة بصندوق الجهاز العلوي الرقمي بقوابس **COMPONENT AUDIO** (مكون الصوت) في الجهاز.
- شغل صندوق الجهاز العلوي الرقمي.
- اختر مصدر دخل **Component 1** (مكون ١) باستخدام زر **TV/AV** (دخل) في جهاز التحكم عن بعد.
- - عند التوصيل مع **Component 2** (مكون ٢)، اختر مصدر دخل **Component 2** (مكون ٢).
- ارجع إلى "دليل المالك" للتعرف على صندوق الجهاز العلوي الرقمي.

لوحة التحكم الخلفية للتلفزيون

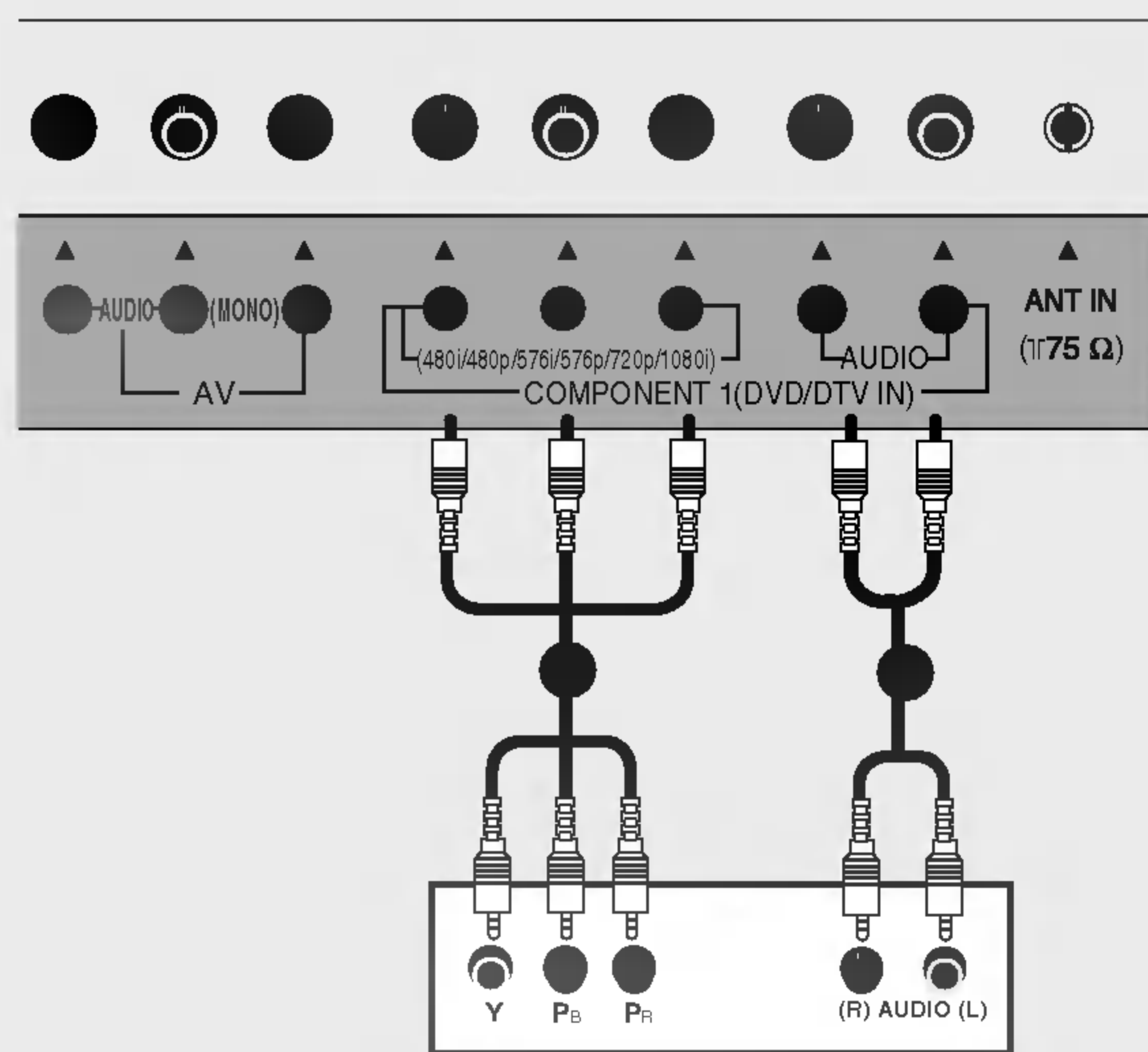

صندوق الجهاز العلوي

- صل سلك التيار الكهربائي بشكل صحيح كما هو موضح.

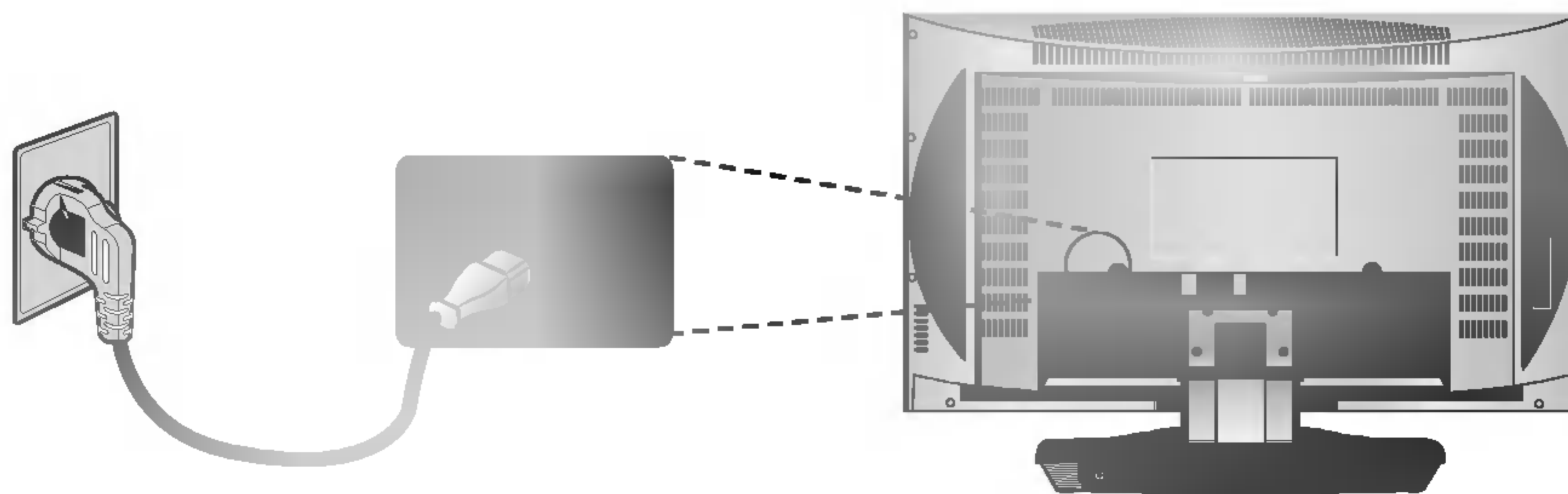

توصيلات الأجهزة الخارجية

- صل التلفزيون بالكمبيوتر بواسطة كابل الكمبيوتر.
- صل مخرج صوت الكمبيوتر بمدخل **PC SOUND** (صوت الكمبيوتر) الخاص بالتلفاز.
- شغل الكمبيوتر.
- اختر مصدر دخل **PC** باستخدام زر **TV/AV** (إدخال) الموجود في جهاز التحكم عن بعد.

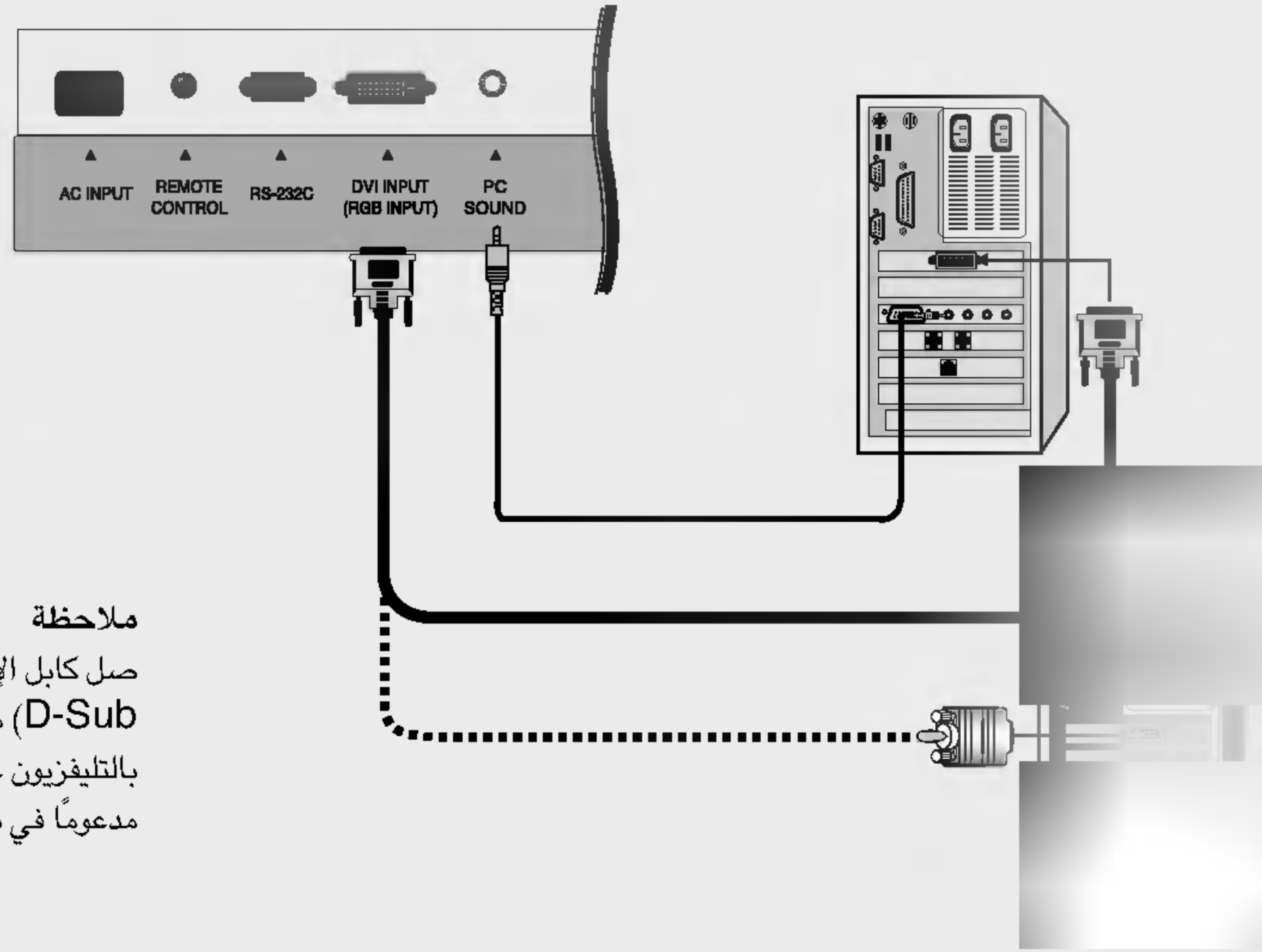

ملاحظة

صل كابل الإشارة (من نوع من DVI إلى D وليس من نوع من DVI إلى D-Sub) من مقبس خرج DVI في الكمبيوتر إلى مقبس مدخل DVI الموجود بالتلفزيون عند استخدام كمبيوتر بخرج DVI. قد لا يكون خرج DVI التناظري مدعوماً في بعض بطاقات الفيديو.

ملاحظة



- للحصول على أعلى جودة للصورة، استخدم تنسيق خرج الكمبيوتر القياسي 1280×768 WXGA. بمعدل تحديث يصل إلى 60 هرتز. فقد يؤدي استخدام التنسيقات الأخرى (VGA, SVGA, إلخ) أو معدلات التحديث الأخرى إلى تقليل جودة الصورة. (لتغيير تنسيق خرج فيديو الكمبيوتر، يرجى الرجوع إلى دليل تشغيل الكمبيوتر الذي تستخدمه.)
- عند ظهور الرسالة **Out of range** (لا توجد إشارة) على الشاشة، اضبط تنسيق خرج الكمبيوتر إلى التنسيق الموجود في جدول مواصفات عرض الشاشة.
- يكون شكل دخل التزامن للترددات الأفقية والرأسية منفصلاً.

مقبس منفذ الكمبيوتر (اختياري)

الدقة	التردد الأفقي (كيلوهرتز)	التردد الرأسي (هرتز)
640x480	31.47	60
	35.00	66.67
	37.50	75
800x600	35.16	56.25
	37.88	60
	48.08	72.19
1024x768	46.88	75
	48.36	60
	56.48	70
1280x768	60.02	75
	47.78	60

وضع DPM (التحكم في طاقة الشاشة)

عندما يكون الكمبيوتر في وضع توفير الطاقة، تتحول الشاشة تلقائياً إلى وضع DPM (التحكم في طاقة الشاشة). إذا كنت لا ترغب في استخدام كابل الكمبيوتر المرفق، فقد لا يعمل وضع DPM (التحكم في طاقة الشاشة).

يتمتع جهاز التلفزيون بالقدرة على إخراج إشارات خاصة والتي تتيح لك توصيل تلفزيون أو شاشة ثانية.

- صل التلفزيون أو الشاشة الثانية بمقبس DVD OUT (الفيديو) ومقبس OPTICAL DIGITAL SOUND OUT (خرج الصوت الرقمي البصري).
- انظر الدليل التشغيلي للتلفزيون أو الشاشة الثانية للحصول على مزيد من التفاصيل فيما يتعلق بإعدادات دخل الجهاز.
- صل التلفزيون أو الشاشة الثانية بمقبس DVD OUT (الفيديو) بالتلفزيون، DVD OUT (صوت).
- انظر الدليل التشغيلي للتلفزيون أو الشاشة الثانية للحصول على مزيد من التفاصيل فيما يتعلق بإعدادات دخل الجهاز.

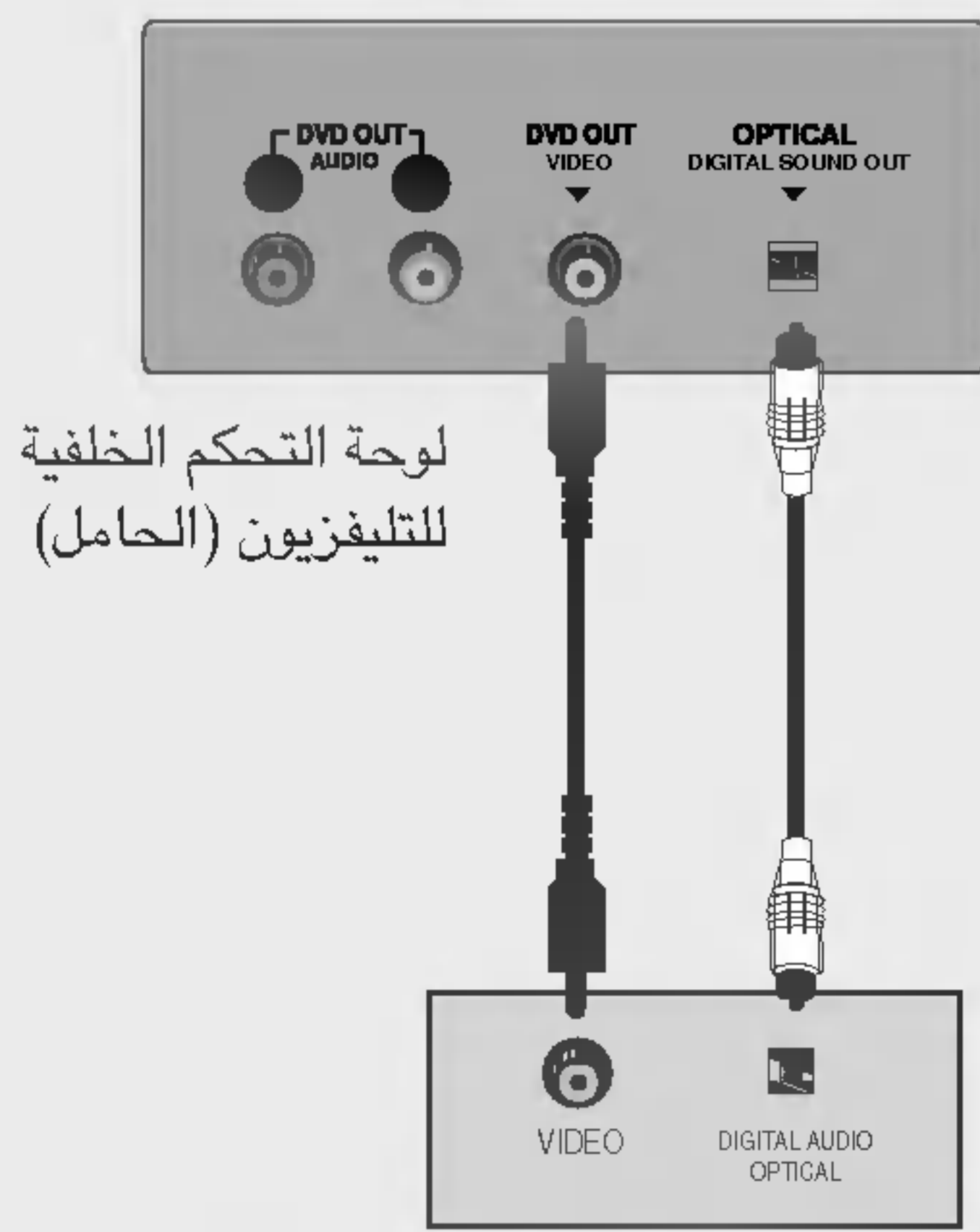

لوحة التحكم الخلفية
للتلفزيون (الحامل)

أطراف توصيل دخل التلفزيون أو الشاشة الثانية

أو

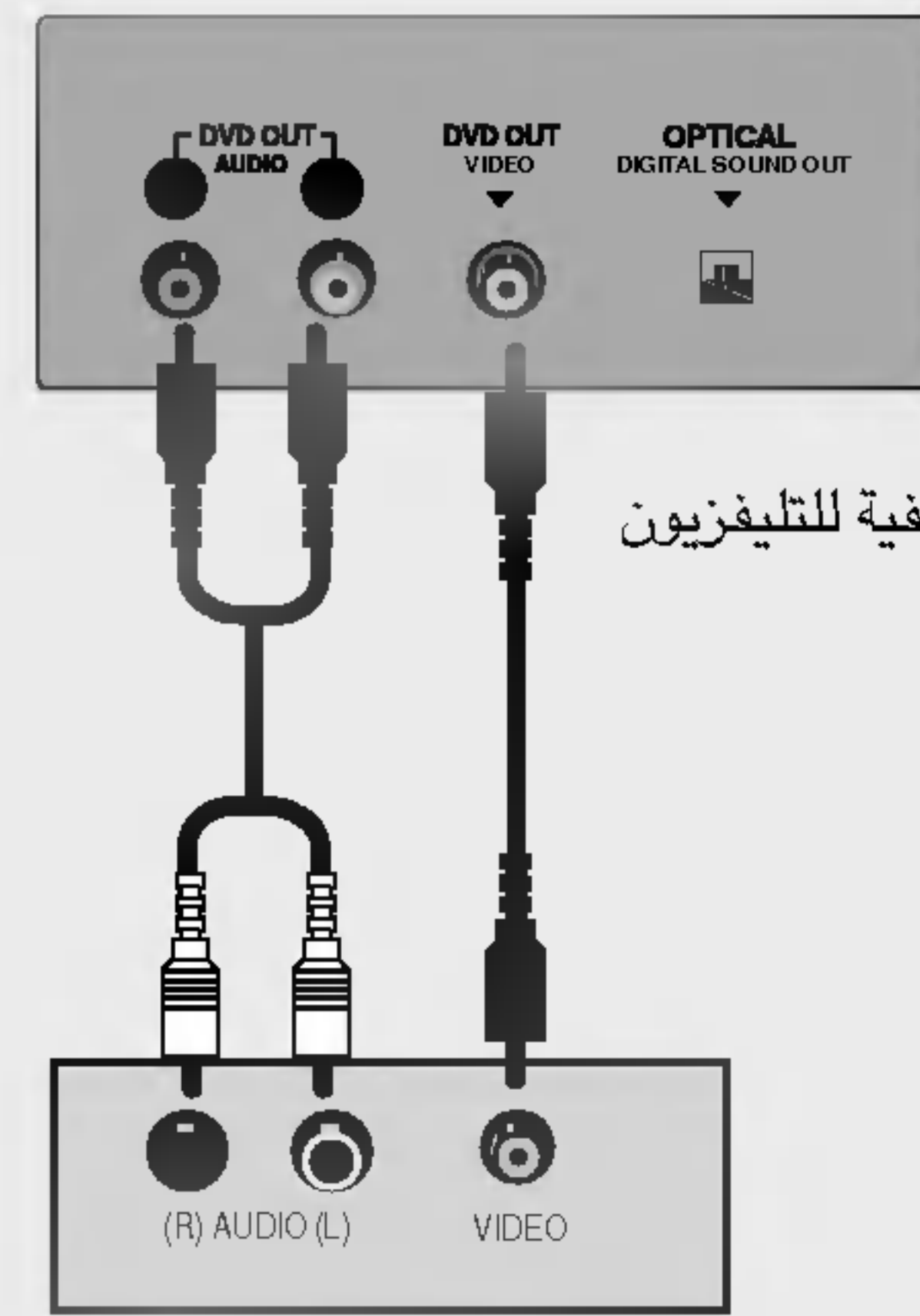

لوحة التحكم الخلفية للتلفزيون
(الحامل)

أطراف توصيل دخل التلفزيون أو الشاشة الثانية



أ) في حالة عدم وجود قابس دخل صوت رقمي بصري بالتلفزيون أو الشاشة الثانية، لا يمكن استخدام خرج DVD الصوت الرقمي.
ب) لا تنظر إلى منفذ الخرج البصري. فقد يسبب النظر إلى شعاع الليزر الضرر لبصرك.
ج) إذا كان جهاز الصوت الخارجي له منفذ بصري لخرج الصوت الرقمي، يمكنك توصيله بجهاز التلفزيون.

توصيلات الأجهزة الخارجية

● صل مخارج الفيديو (PR, PB, Y) الخاصة بمشغل أقراص الفيديو الرقمية بقوابس **COMPONENT1 DVD/DTV IN** مكون الفيديو (Y, PB, PR) في الجهاز.

● صل مخارج الصوت الخاصة بمشغل أقراص الفيديو الرقمية بقوابس **AUDIO COMPONENT** (مكون الصوت) في الجهاز.

● شغل مشغل أقراص الفيديو الرقمية طبط ثم أدخل قرص DVD.

● اختر مصدر دخل **Component 1** (مكون 1) باستخدام زر **TV/AV** (دخل) في جهاز التحكم عن بعد.

● عند التوصيل مع **Component 2** (مكون 2)، اختر مصدر دخل **Component 2** (مكون 2).

● ارجع إلى "دليل مشغل الأقراص الرقمية" لمعرفة إرشادات التشغيل.



● منافذ دخل المكون

للحصول على صورة عالية الجودة: صل مشغل الأقراص الرقمية بمنافذ دخل المكون كما هو موضح أدناه.

منافذ المكون في التلفاز.	Y	Pb	Pr
منافذ خرج الفيديو في مشغل	Y	B-Y	R-Y
أقراص الفيديو الرقمية.	Y	Cb	Cr
	Y	PB	PR

لوحة التحكم الخلفية للتلفزيون

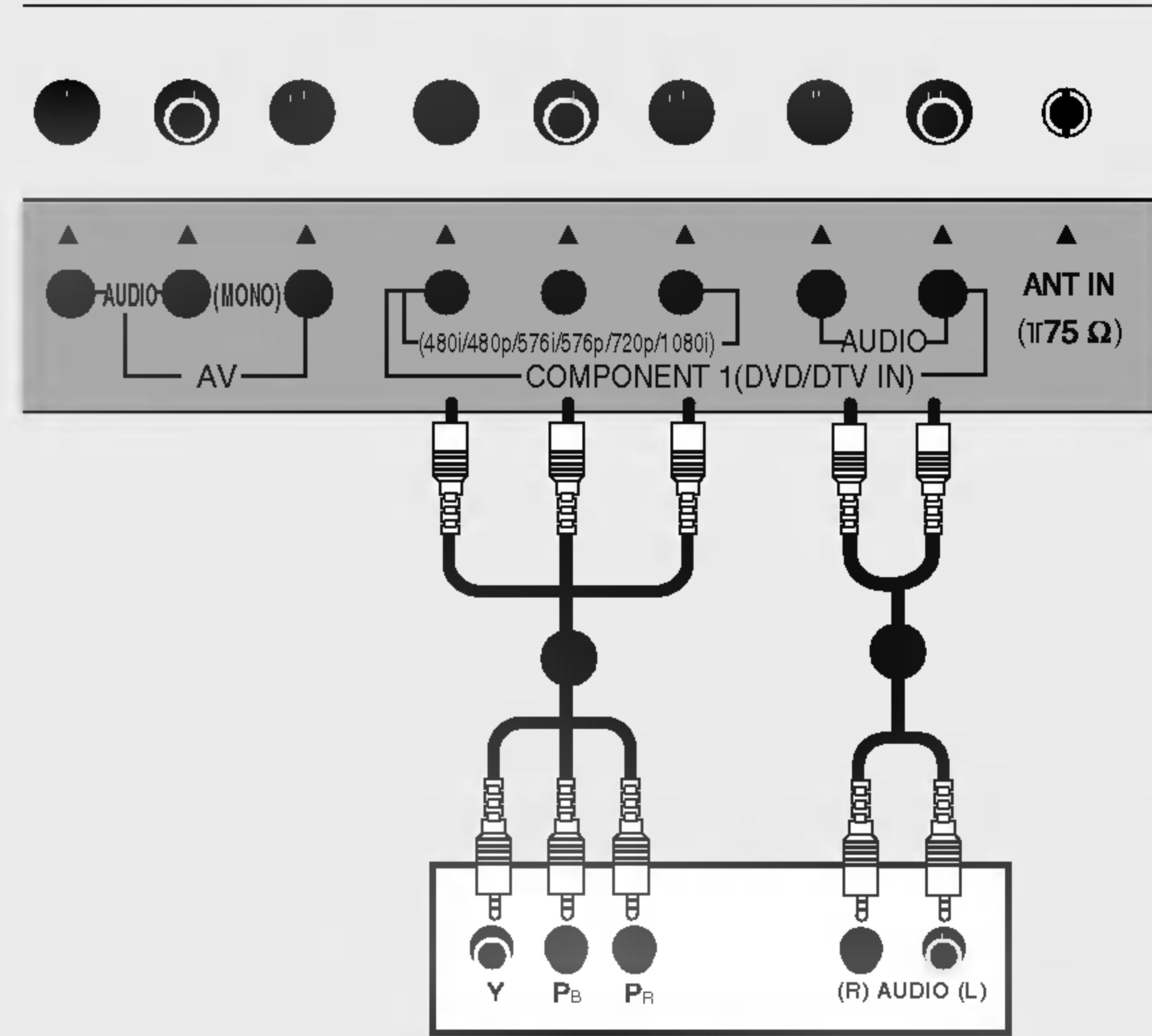

DVD (مشغل الأقراص الرقمية)

● قم بتوصيل خرج **S-VIDEO** الخاص بقرص DVD بدخل **S-VIDEO** في الجهاز.

● قم بتوصيل خرج صوت قرص DVD بمقابس دخل **AUDIO** (الصوت) الموجودة على الجهاز.

● شغل مشغل أقراص الفيديو الرقمية طبط ثم أدخل قرص DVD.

● اختر مصدر دخل **S-video** باستخدام زر **TV/AV** (دخل) في جهاز التحكم عن بعد.

● ارجع إلى "دليل مشغل الأقراص الرقمية" لمعرفة إرشادات التشغيل.

تعيين لجان لفتنا لقرصها

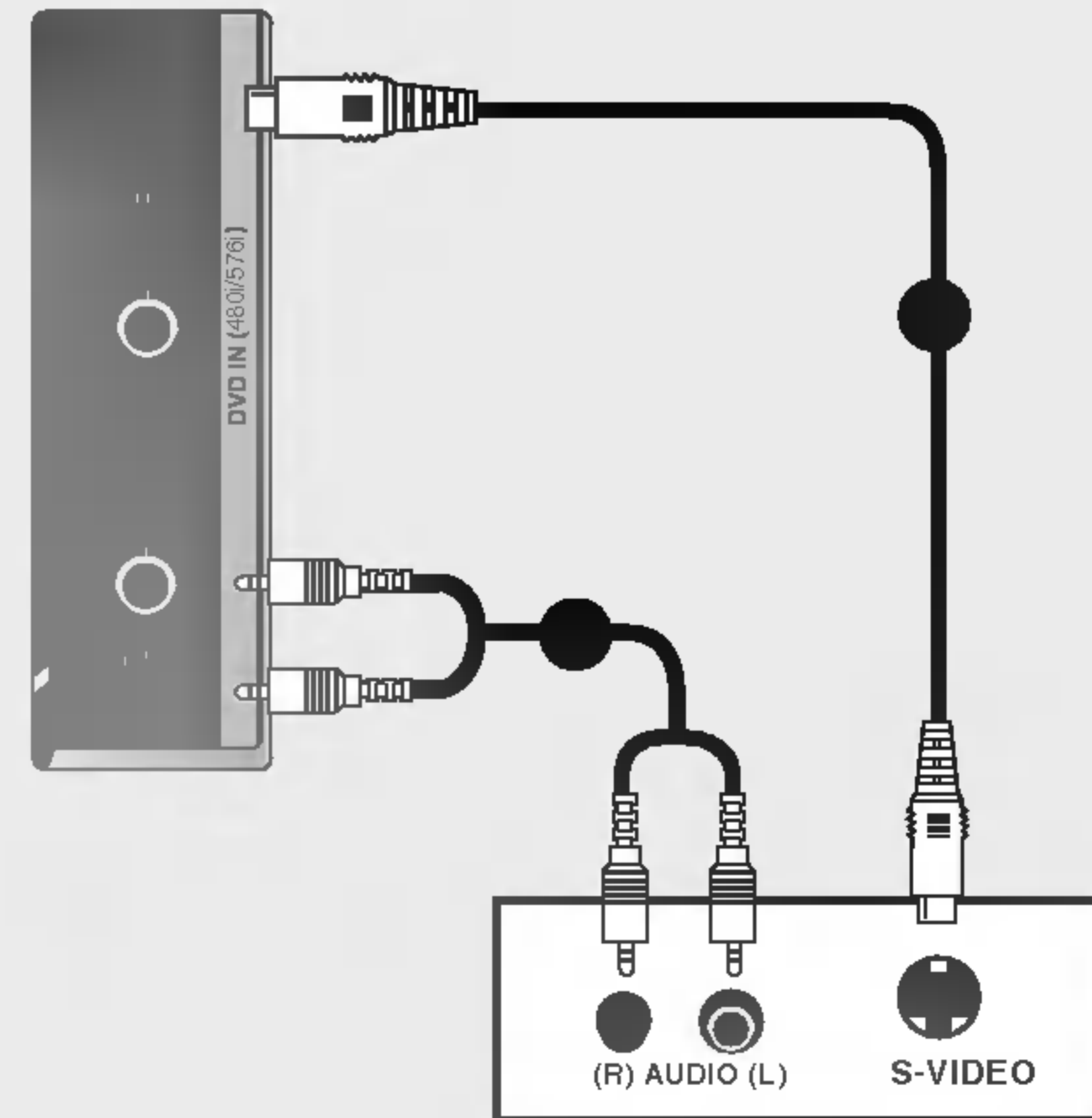

DVD (مشغل الأقراص الرقمية)

- صل مخرج **S-VIDEO** الخاص بجهاز الفيديو بمدخل **S-VIDEO** في الجهاز. تتحسن الصورة مقارنة بتوصيل جهاز فيديو عادي بمدخل الفيديو.
- صل قوابس **AUDIO** (الصوت) بين التلفاز وجهاز الفيديو.
- أدخل شريط الفيديو في جهاز الفيديو واضغط على زر **PLAY** (تشغيل) في جهاز الفيديو (ارجع إلى "دليل المالك" الخاص بجهاز الفيديو).
- اختر مصدر دخل **S-Video** باستخدام زر **TV/AV** (دخل) في جهاز التحكم عن بعد.

لوحة التلفاز الجانبية

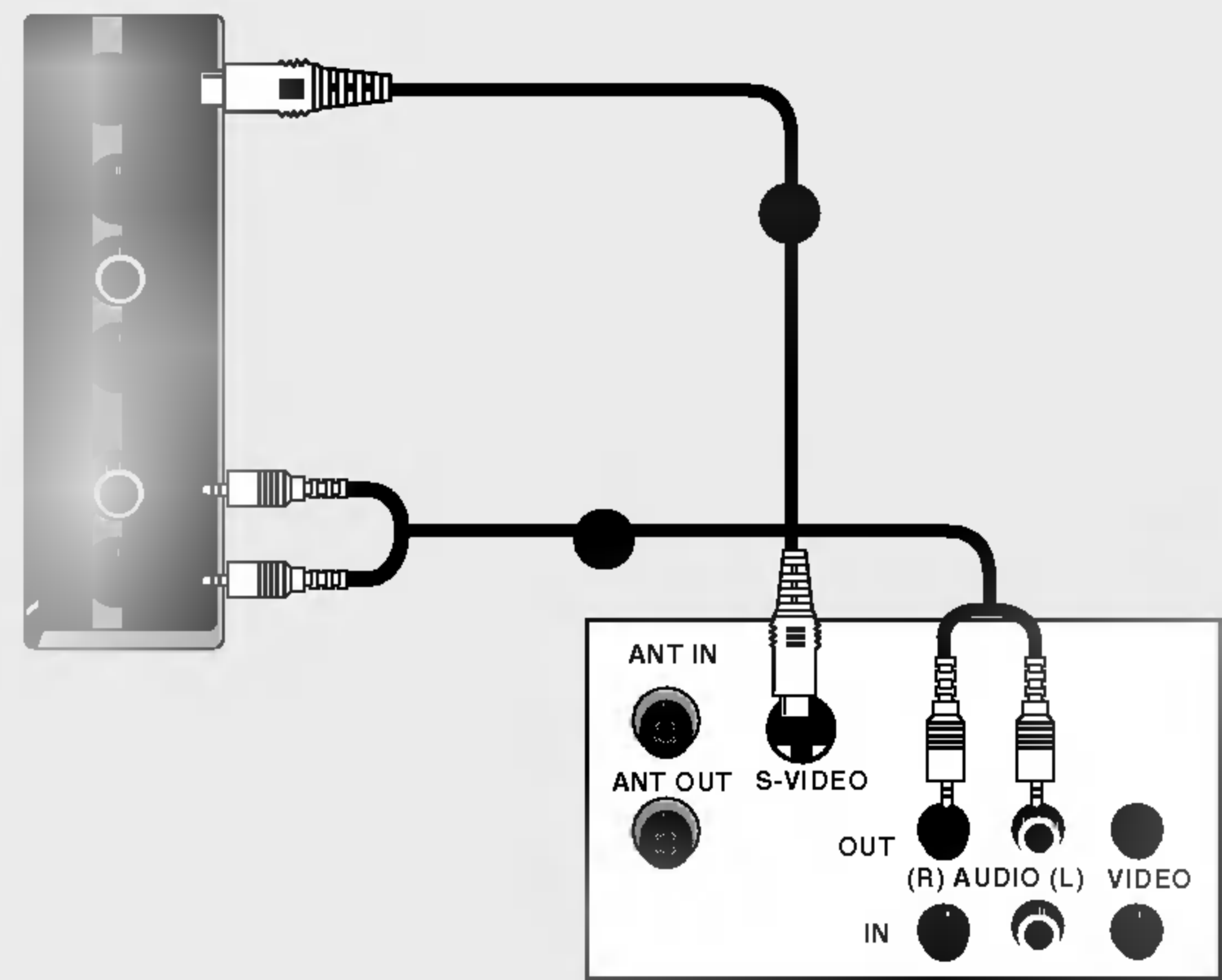

VCR جهاز الفيديو

توصيلات الأجهزة الخارجية

- لتجنب تشويش الصورة (تداخل)، اترك مسافة ملائمة بين التلفاز وجهاز الفيديو.
- صورة نموذجية ثابتة من جهاز الفيديو. عند استخدام تنسيق الصورة ٤:٣ : تظل الصور الثابتة على جوانب الشاشة، مرئية على الشاشة.

- صل مقبس **ANT OUT** (خرج هوائي) جهاز الفيديو بمقبس **Antenna** (الهوائي) في الجهاز.
- صل كابل الهوائي بمقبس **ANT IN** (دخل هوائي) جهاز الفيديو.
- اضغط على زر **PLAY** (تشغيل) في جهاز الفيديو واضبط البرنامج المناسب بين التلفاز وجهاز الفيديو لعرضه.

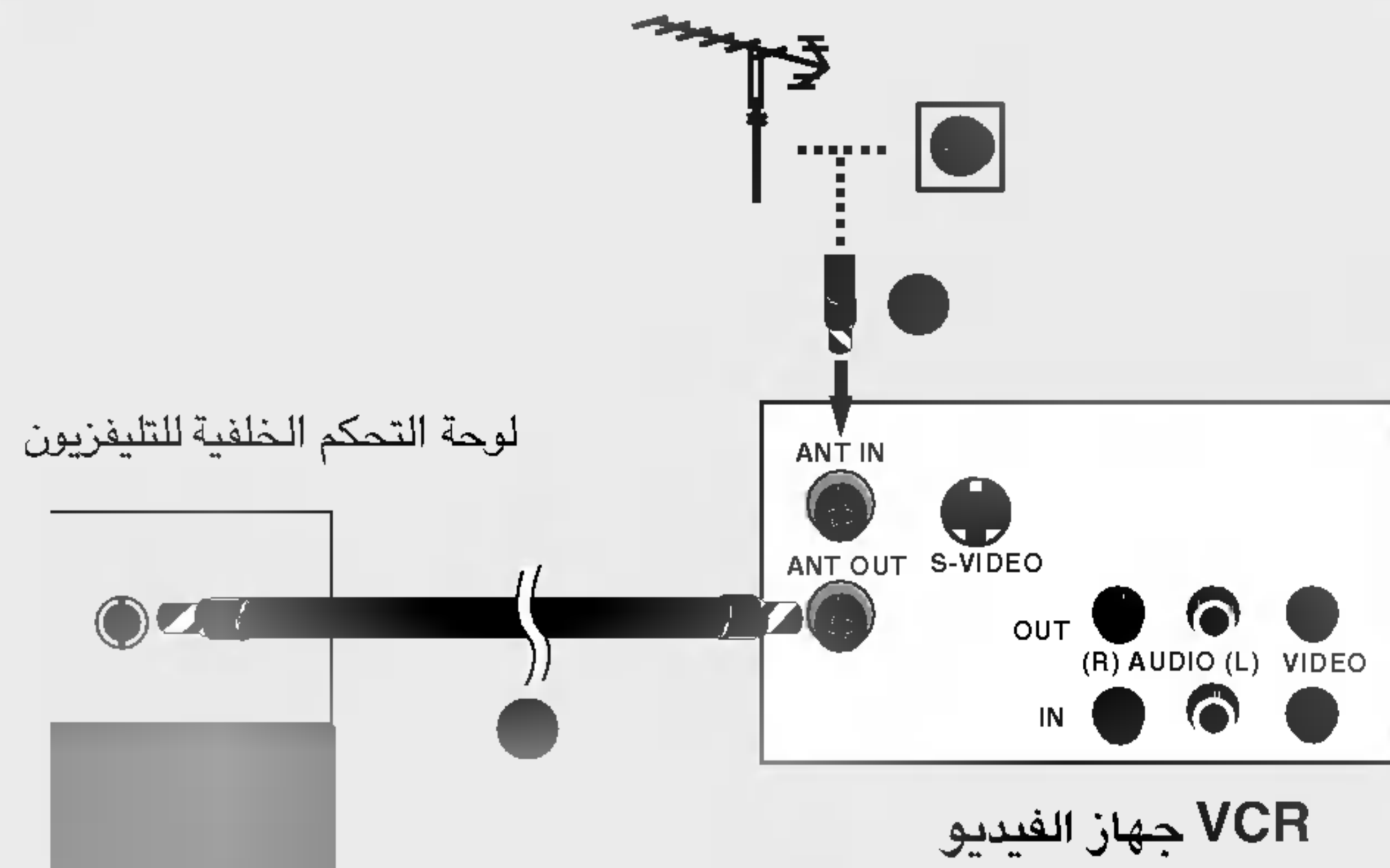

- صل قابسي **AUDIO/VIDEO** (الصوت/الفيديو) بين التلفاز وجهاز الفيديو. مطابق ألوان القابس (فيديو = أصفر و الصوت الأيسر = أبيض و الصوت الأيمن = أحمر).
- أدخل شريط الفيديو في جهاز الفيديو واضغط على زر **PLAY** (تشغيل) في جهاز الفيديو. (ارجع إلى "دليل المالك" الخاص بجهاز الفيديو).
- اختر مصدر دخل **AV** (الصوت الفيديو) باستخدام زر **TV/AV** (دخل) في جهاز التحكم عن بعد.

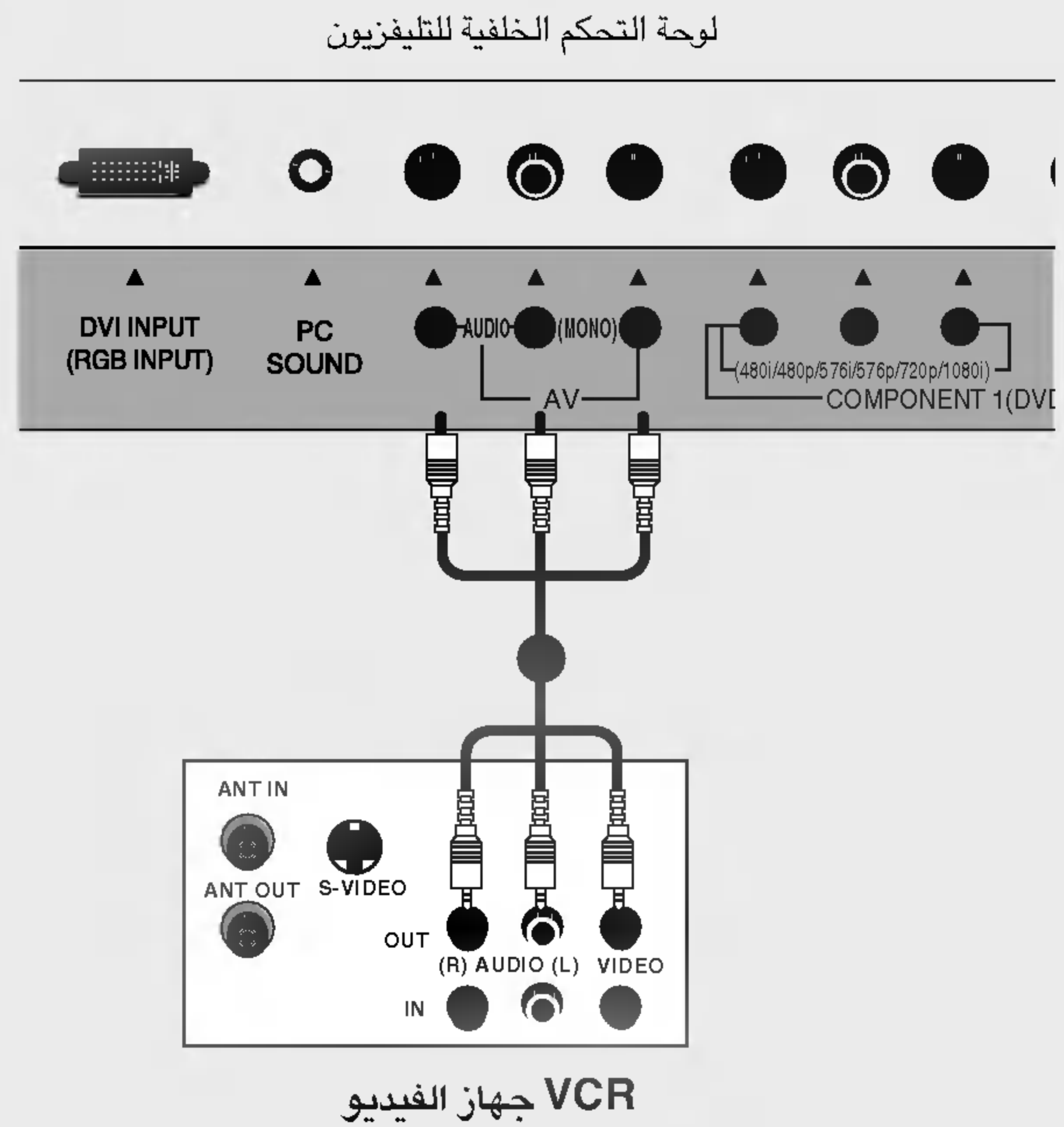

تعيين لجان إيفلتا لهما

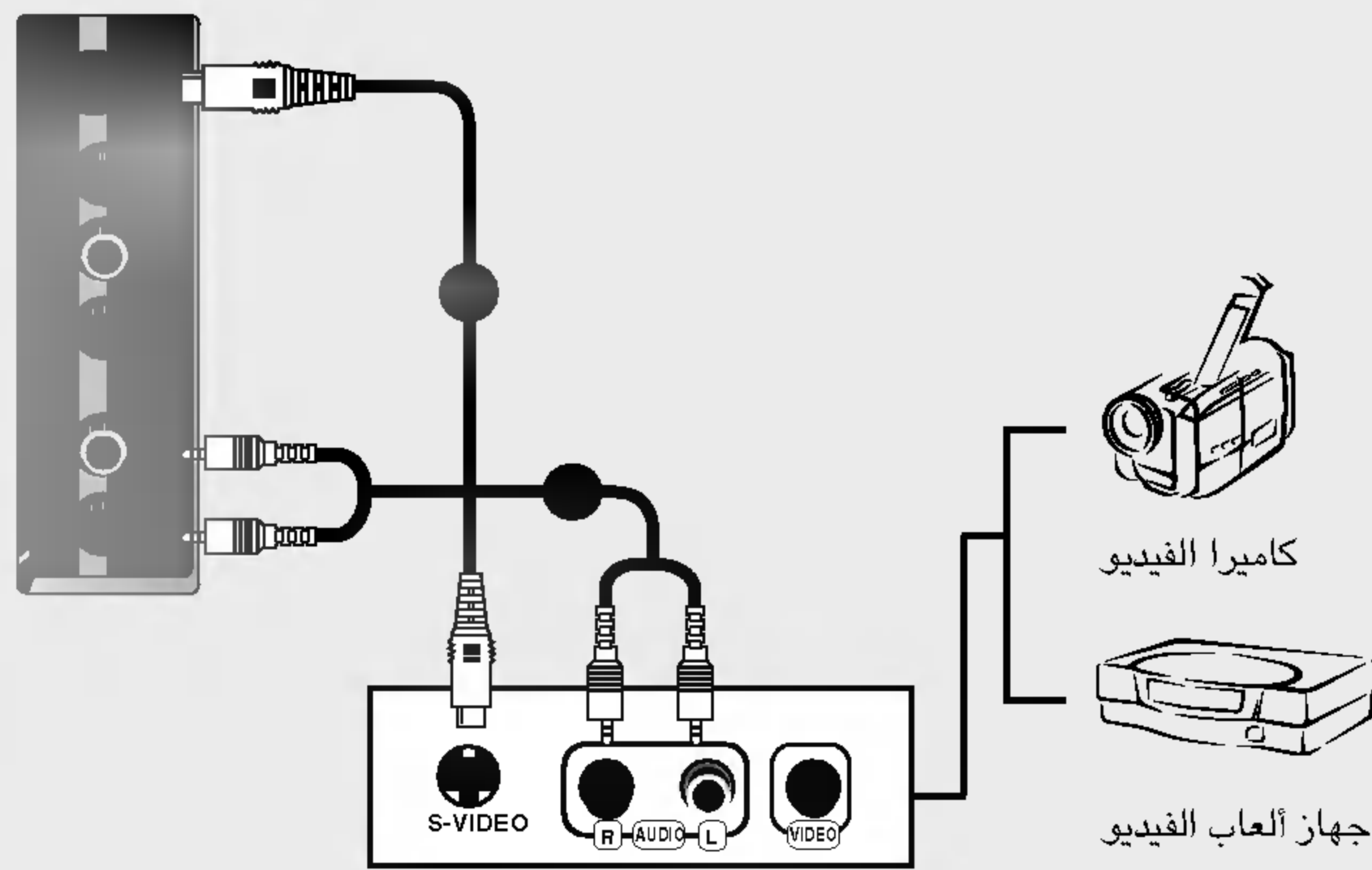

- صل خرج **S-VIDEO** في الجهاز الخارجي بمدخل **S-VIDEO** في الجهاز، لتحسن جودة الصورة.
- صل قوابس **AUDIO** (الصوت) بين التلفاز والجهاز الخارجي.
- اختر مصدر دخل **S-Video** باستخدام زر **TV/AV** (إدخال) في جهاز التحكم عن بعد.
- شغل الجهاز الخارجي المعني. ارجع إلى دليل تشغيل الجهاز الخارجي.

إرشادات التركيب

توصيلات الأجهزة الخارجية

لمنع تلف الجهاز؛ لا تصل أي سلك كهرباء حتى تنتهي من عملية توصيلاته بالكامل.

- للحصول على أعلى جودة للصورة؛ اضبط اتجاه الهوائي.

- كابيل الهوائي والمحول ليسا مرفقين.

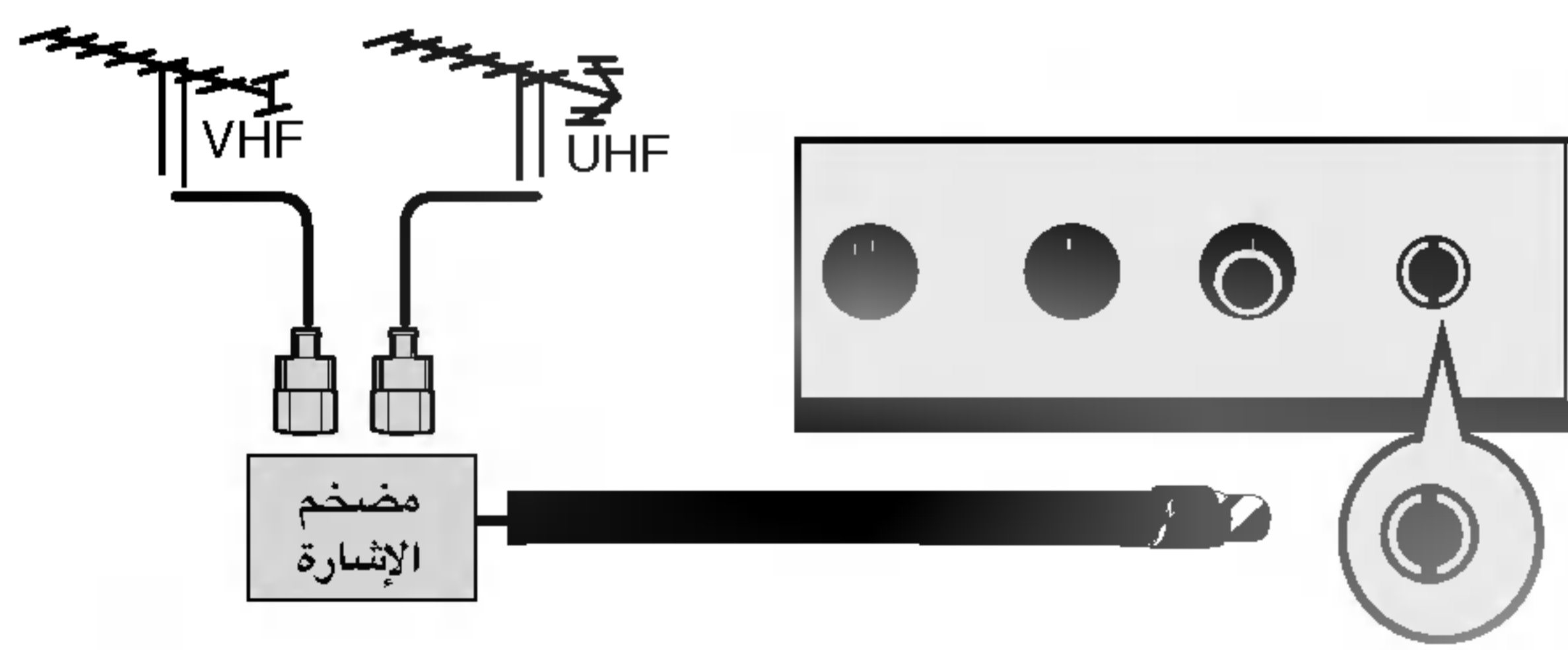
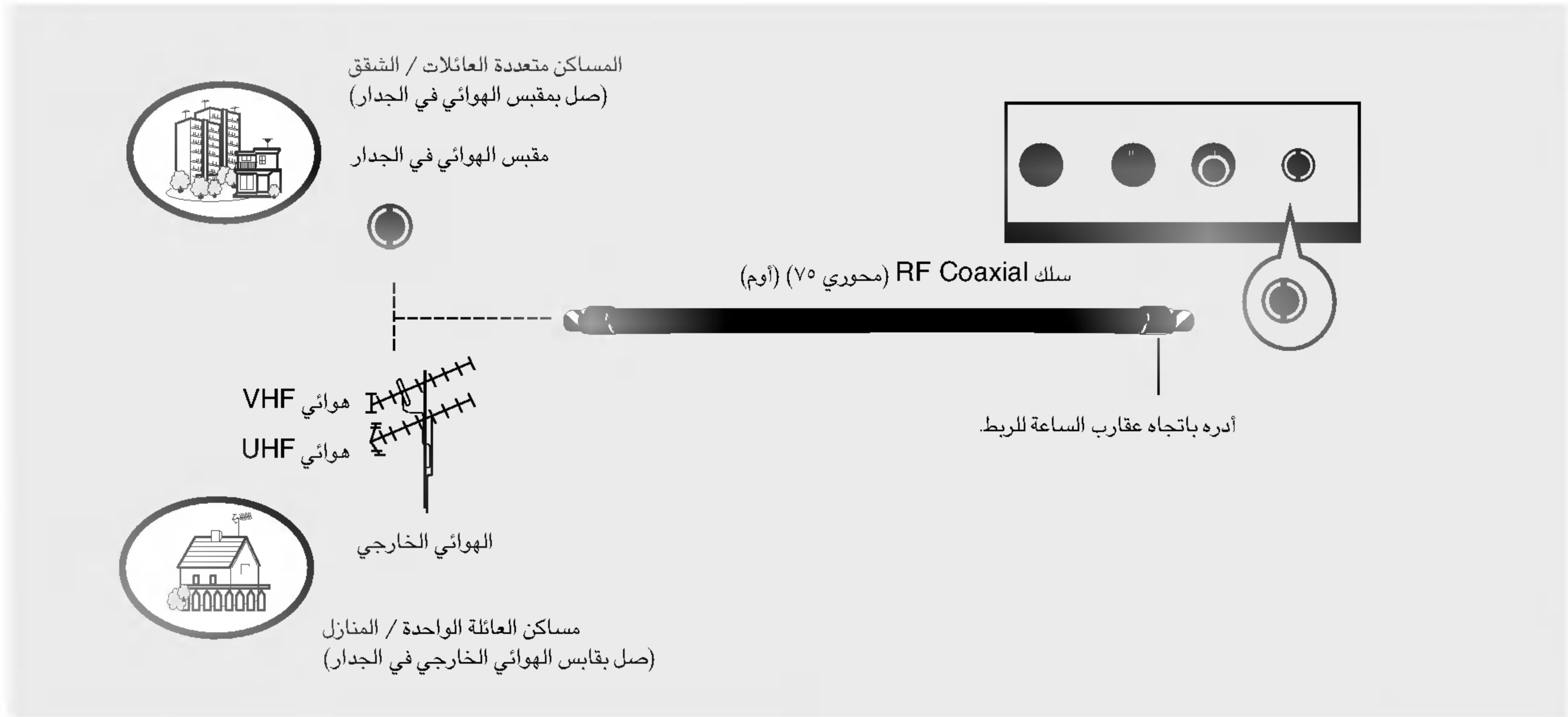

- للحصول على صورة عالية الجودة في المناطق ضعيفة الاستقبال؛ ركب مضخم استقبال الإشارة في الهوائي كما هو موضح ناحية اليمين.
- في حالة تقسيم الإشارة بين تلفازين، استخدم مقسم إشارة الهوائي للتوصيل.

كيفية تعليق مجموعة مكونات المنتج على الحائط لحمايتها من السقوط

ضع المنتج قريباً من الحائط بحيث لا يسقط عند دفعه للخلف. تُعد الإرشادات الموضحة أدناه طريقة آمنة لوضع المنتج، وتتم من خلال تثبيته على الحائط بحيث لا يسقط عند سحبه إلى الأمام. وسوف تمنع هذه الإرشادات سقوط المنتج إلى الأمام، وكذا عدم إلحاق الأذى بالأشخاص. وستحفظ المنتج أيضاً من التلف في حالة سقوطه. يُرجى التأكد من عدم قيام الأطفال بالتسلق أو التعلق بالمنتج.

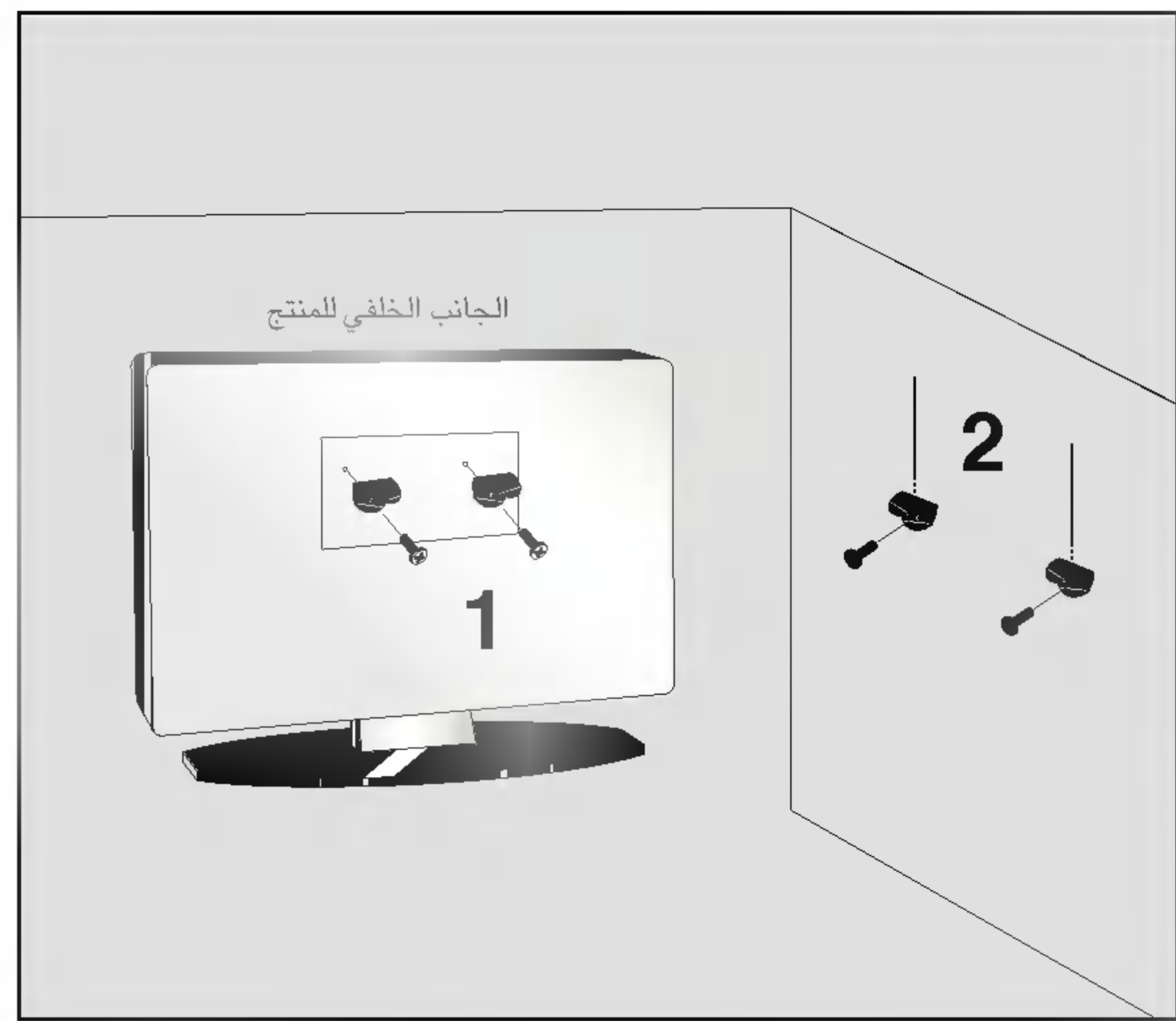
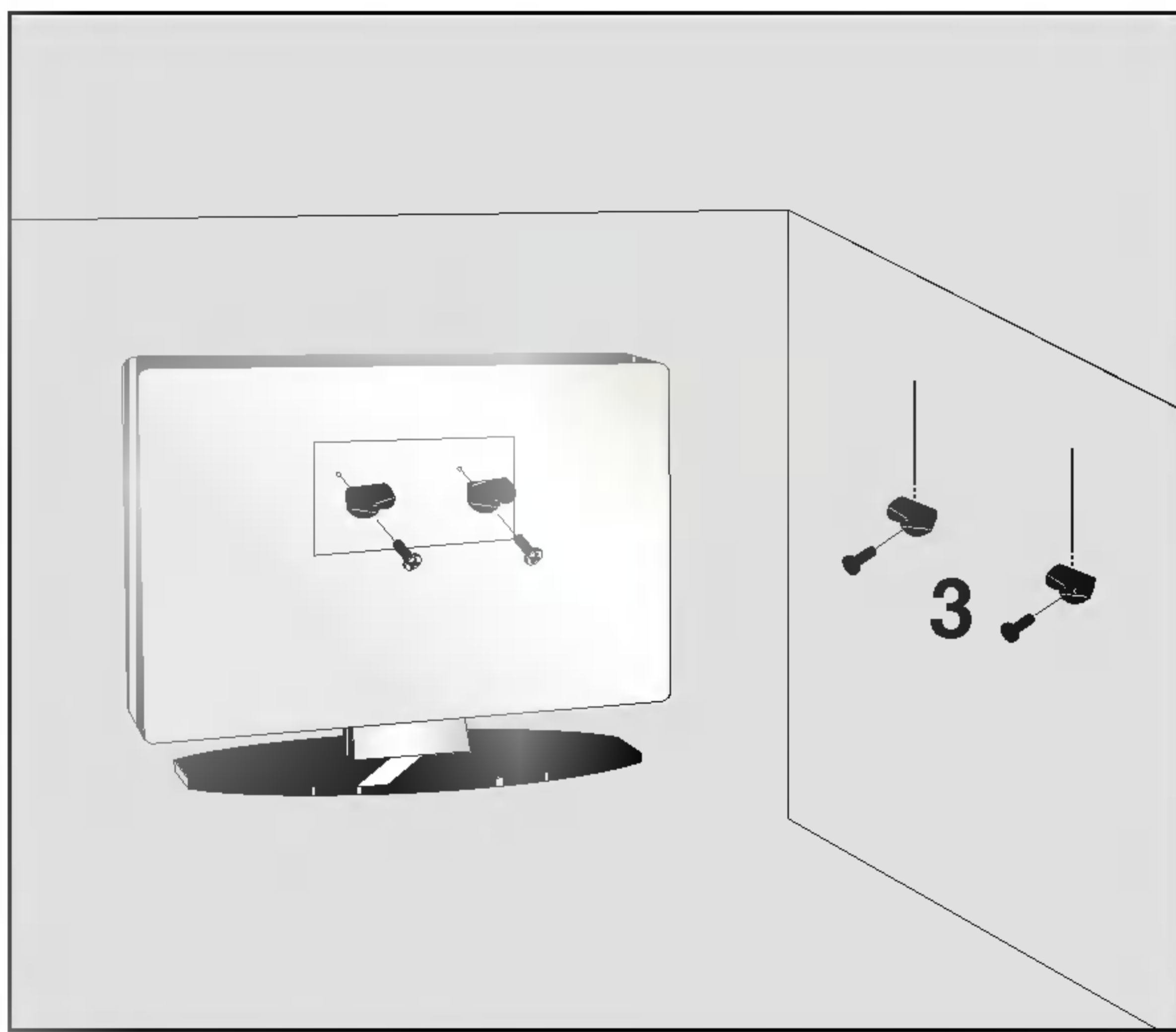

1 استخدم الحامل والمسمار لتثبيت المنتج على الحائط كما هو موضح بالصورة.

2 ثبت الحامل على الحائط بالمسامير (لا تتوفر هذه الأجزاء كجزء من المنتج، حيث يجب شراؤها منفصلة).

3 استخدم رباطاً قوياً لربط المنتج (لا يكون متوفراً كجزء من المنتج، يجب شراؤه منفصلاً). يكون إحكام الرباط أكثر أماناً عندما يتم ربطه بحيث يكون في وضع أفقي بين الحائط والمنتج.

ملاحظات

- عند نقل المنتج إلى مكان آخر، قم بفك الأربطة أولاً.
- استخدم حاملاً مخصصاً للمنتج أو خزانة كبيرة وقوية بشكل كاف، بحيث يتناسب مع حجم ووزن المنتج.
- لاستخدام المنتج بشكل آمن، تأكد من أن ارتفاع الحامل المثبت على الحائط هو نفس ارتفاع الحامل الخاص بالمنتج.

التركيب التوصيل الأساسي

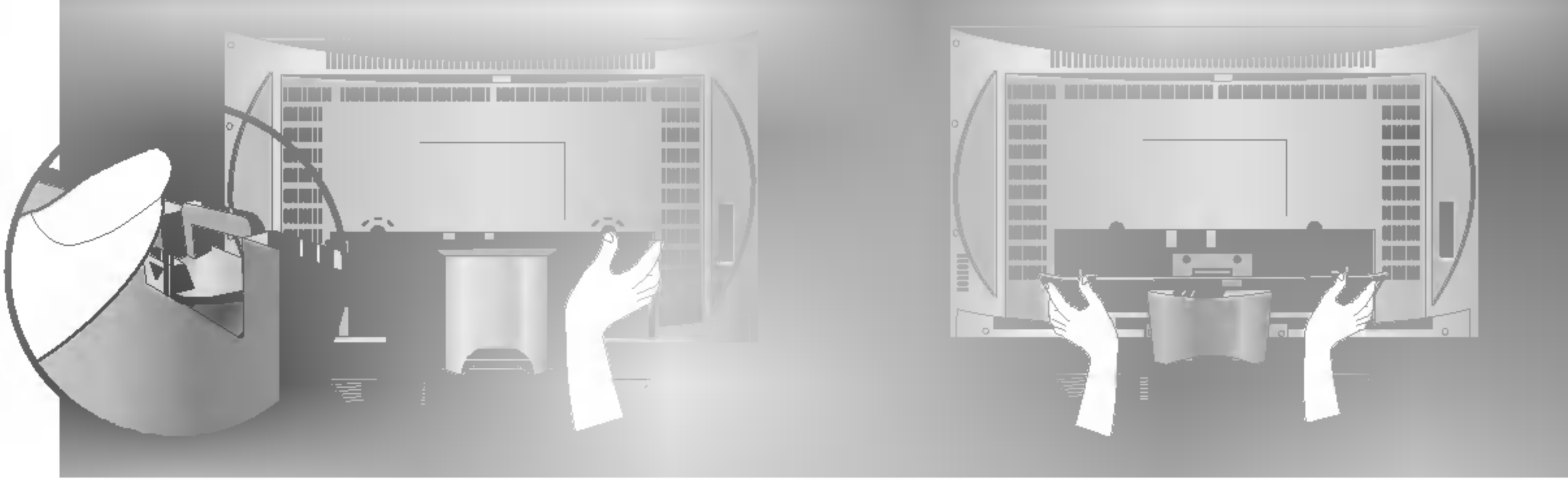

١ اسحب مؤخرة الغطاء الخلفي مع دفع اللسانين، ثم ارفعه لأعلى.

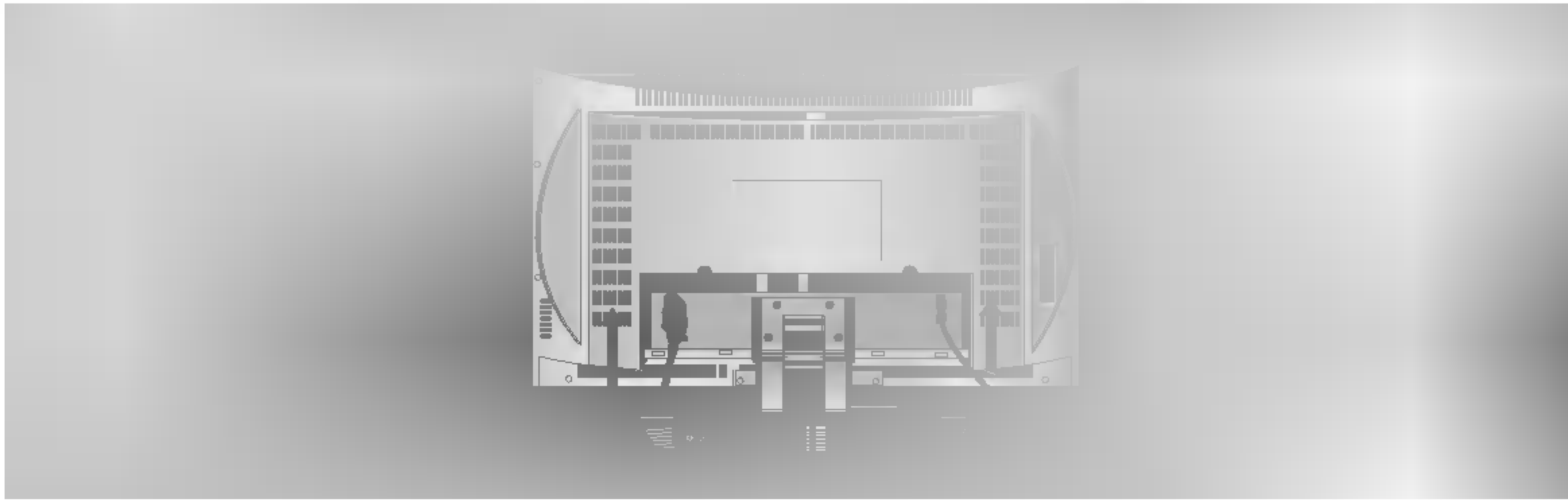

٢ صل الكابلات حسب الحاجة.

لتوصيل جهاز إضافي؛ انظر قسم "توصيل الأجهزة الخارجية".

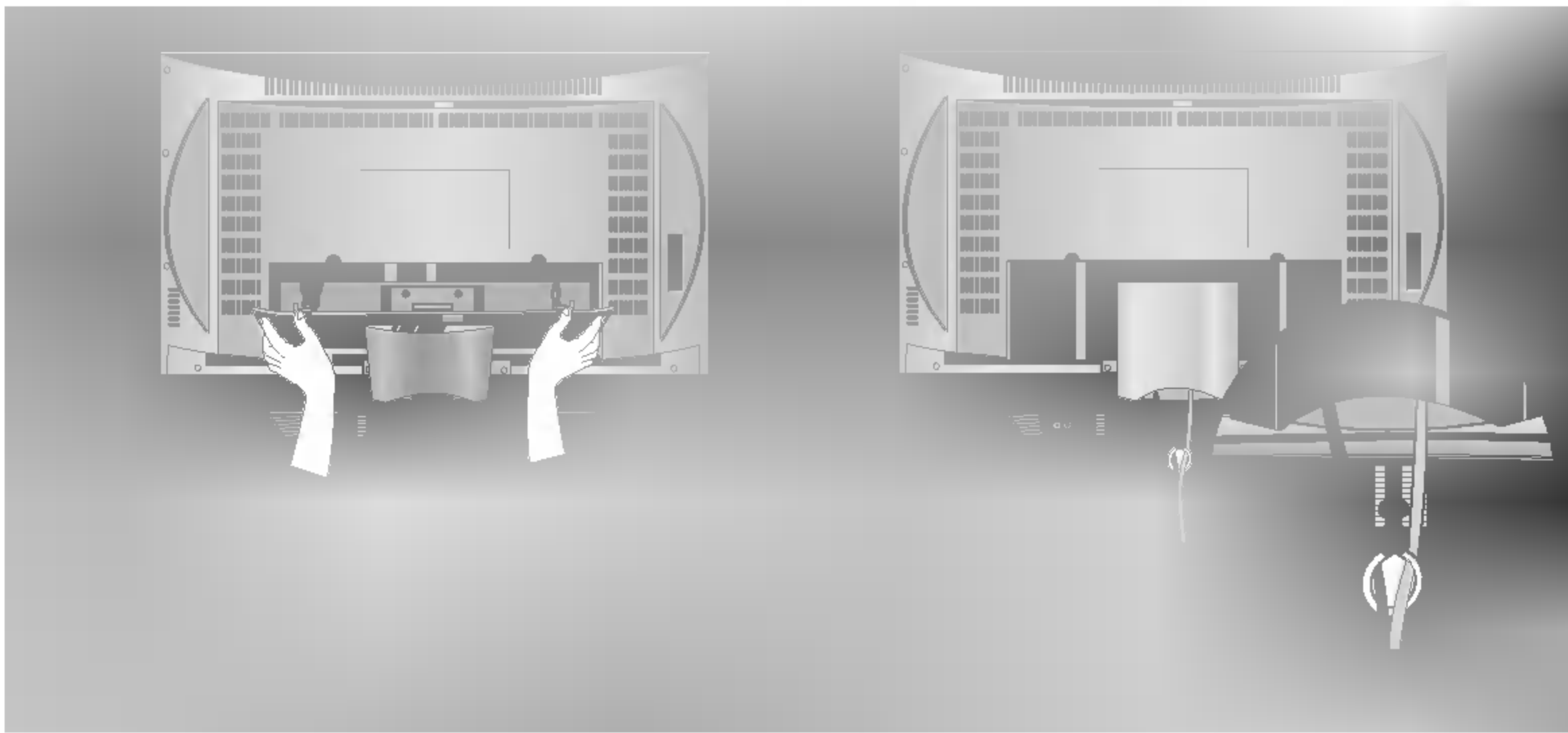

٣ اضبط الفتحات الموجودة على ظهر لوحة التلفاز مع البروز الموجود على ظهر الغطاء ثم أدخل الغطاء الخلفي.

-ترتيب الكابلات

اسحب الكابلات خلال الفراغ الموجود على الجهاز ثم ضم الأسلاك باستخدام الحامل.

للحصول على التهوية الملائمة، اترك فراغاً بمقدار أربع بوصات من كل جانب ومن الجدار أيضاً.

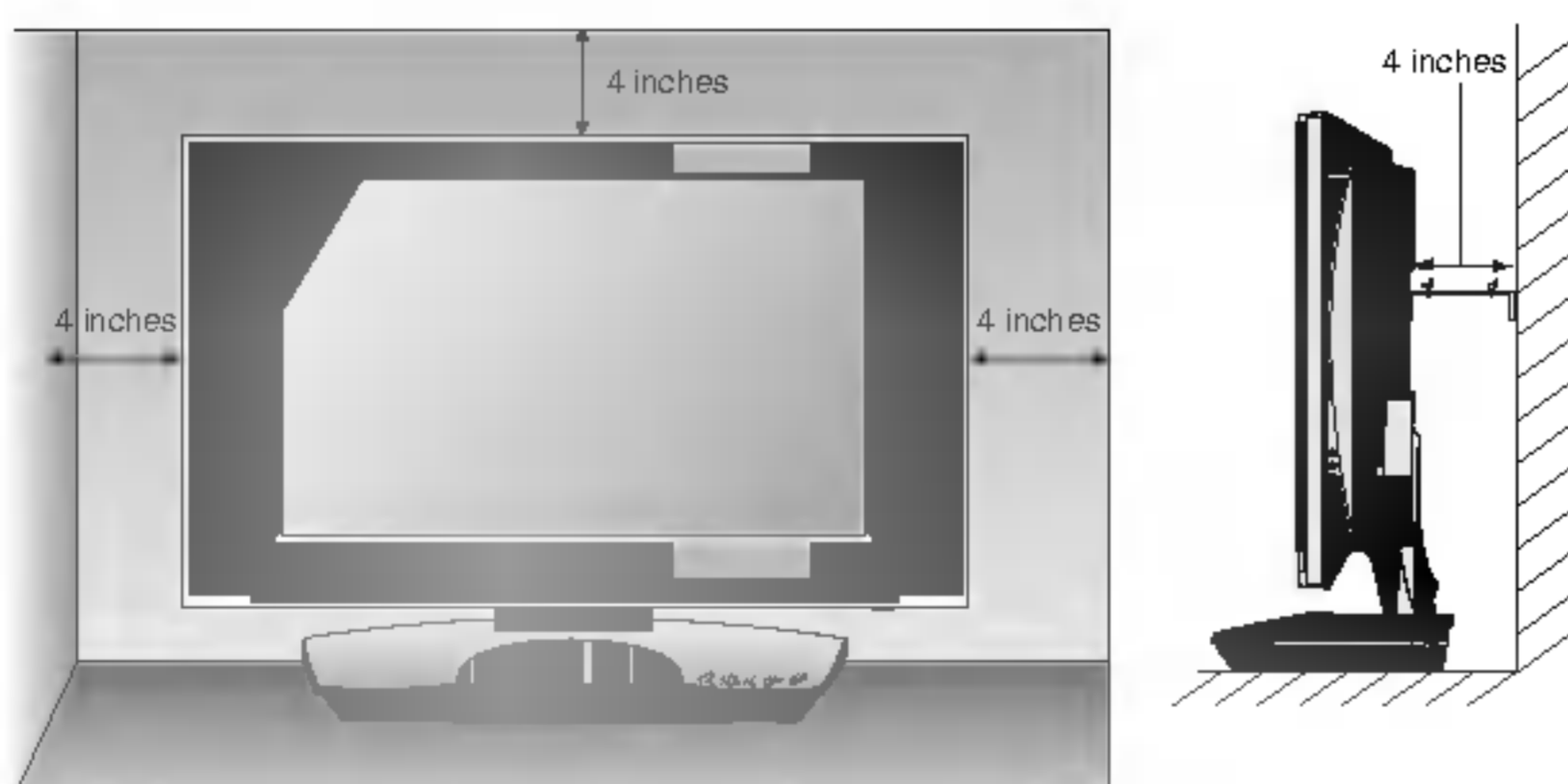

تركيب على قاعدة سطح المكتب



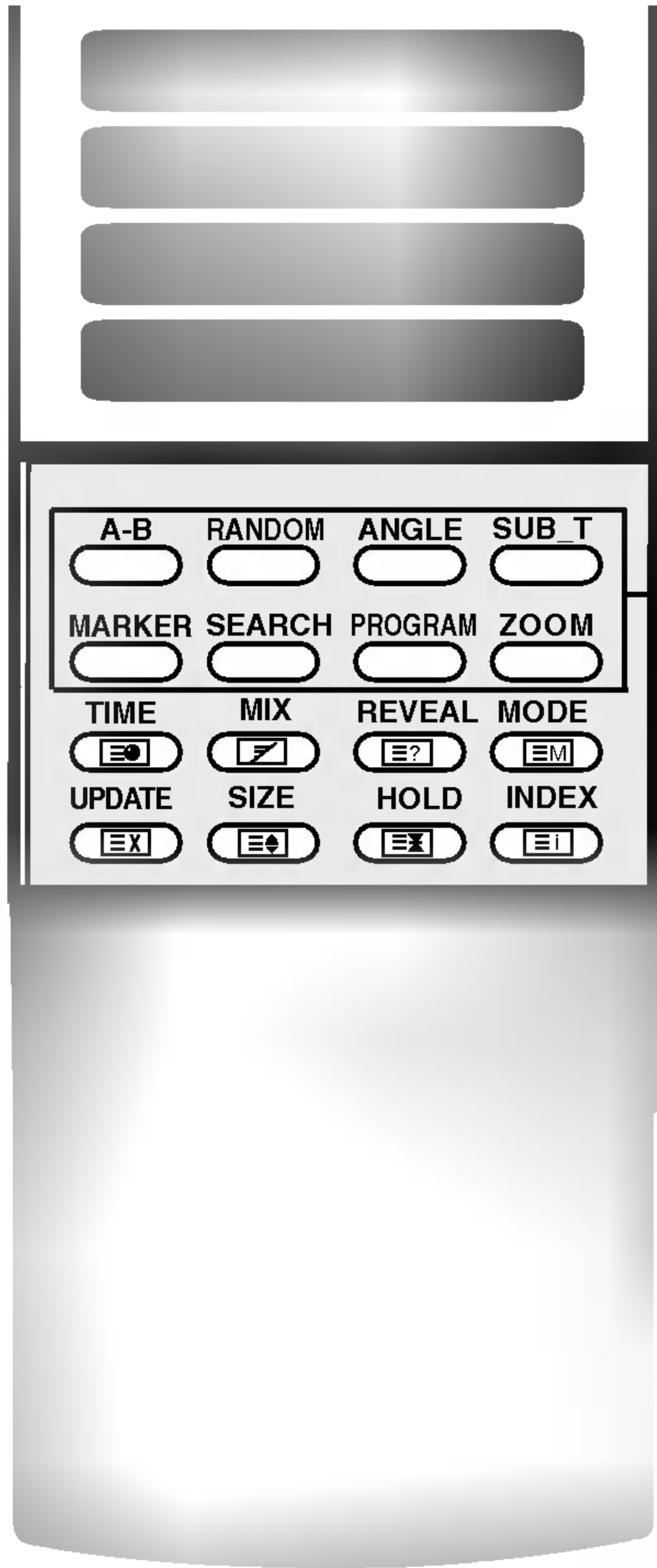

A-B

لتكرار الترتيب.

RANDOM (عشوائي)

لتشغيل الفصول أو المواد بترتيب عشوائي.

ANGLE (الزاوية)

لتحديد زاوية كاميرا DVD، إذا كانت متوفرة. (ارجع إلى الصفحة ٥٤)

SUB_T (الترجمة)

لتحديد لغة الترجمة. (ارجع إلى الصفحة ٥٥)

MARKER (علامة)

لوضع علامة على أية نقطة أثناء التشغيل. (ارجع إلى الصفحة ٥٥)

SEARCH (بحث)

لعرض قائمة MARKER SEARCH (البحث المميز). (ارجع إلى الصفحة ٥٥)

PROGRAM (البرامج)

لوضع مادة على قائمة البرامج. (ارجع إلى الصفحة ٥٨)

ZOOM (تكبير / تصغير)

لتغيير حجم الصورة أثناء تشغيل DVD. (ارجع إلى الصفحة ٥٥)

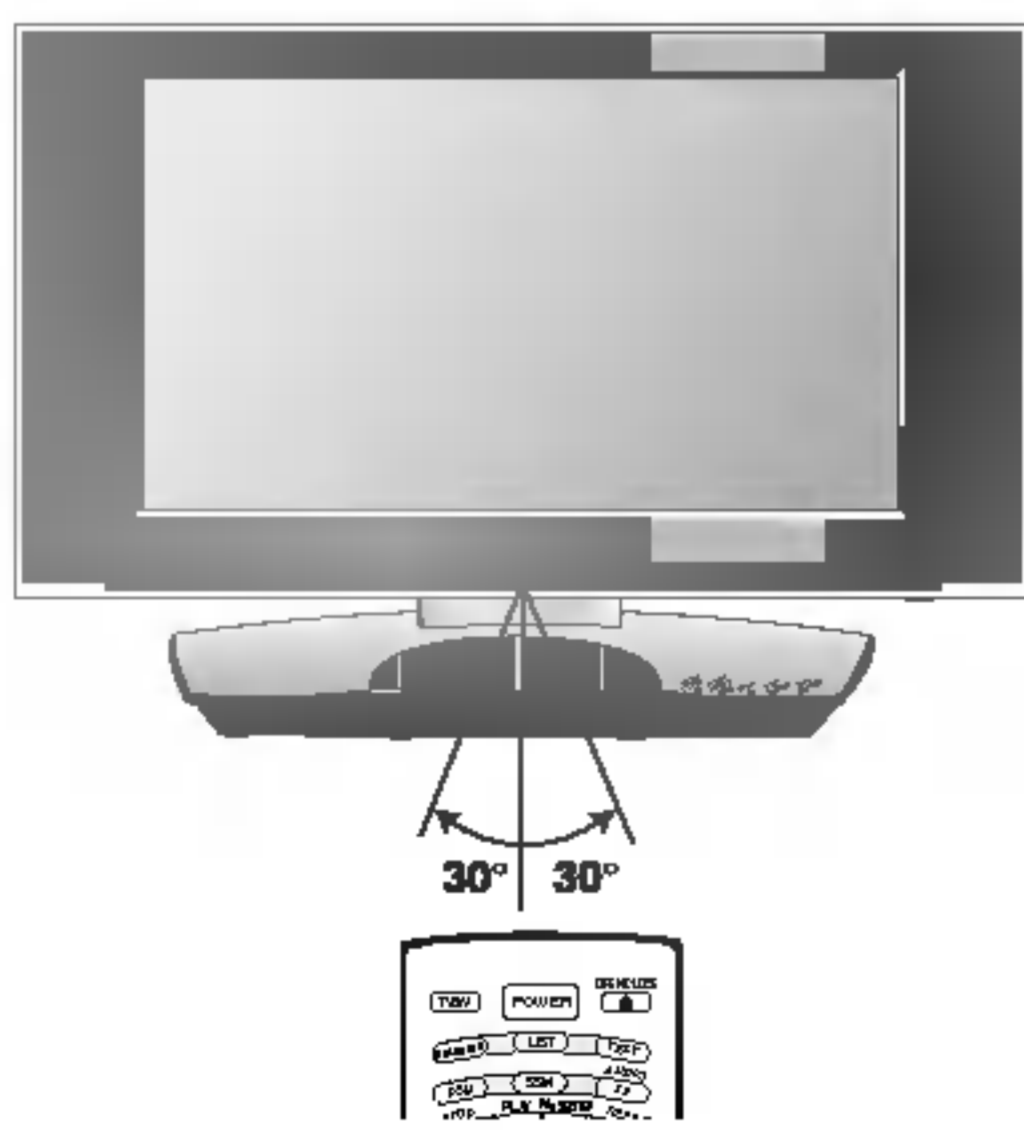

* استخدام جهاز التحكم عن بعد من مسافة ٧ أمتار ويزاوية قدرها ٣٠ درجة (يميناً / يساراً / أعلى / أسفل) ضمن نطاق وحدة الاستقبال.

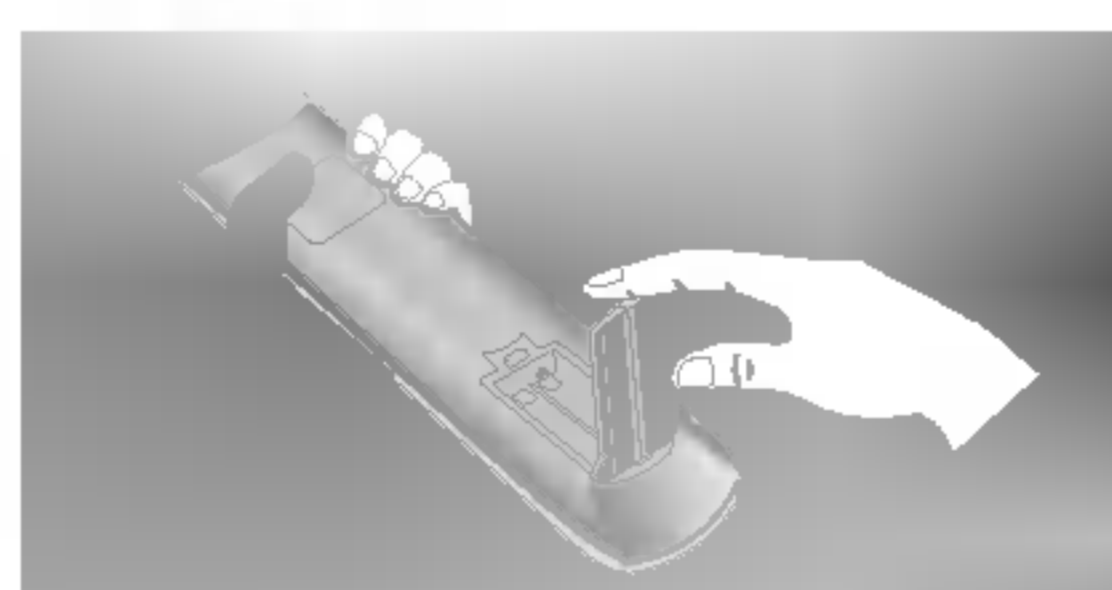

١ افتح غطاء البطاريات الموجود على الجانب الخلفي.

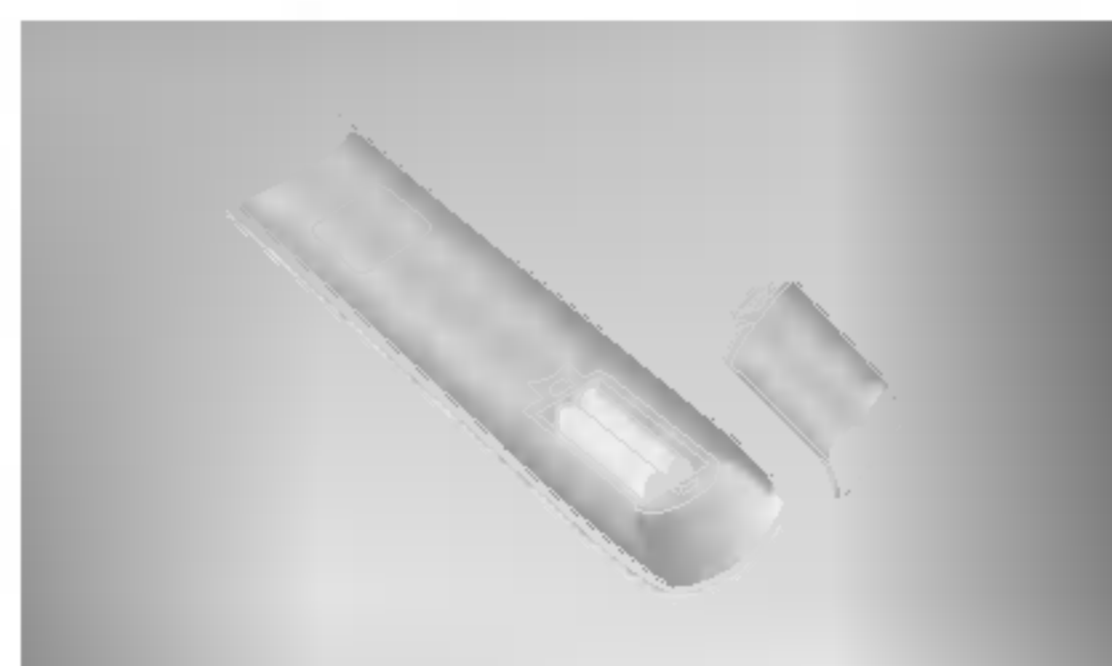

٢ أدخل بطاريتين بحجم AA ١.٥ في وضع القطب الصحيح (+ مع و - مع). لا تخلط البطاريات القديمة أو المستعملة مع البطاريات الجديدة.

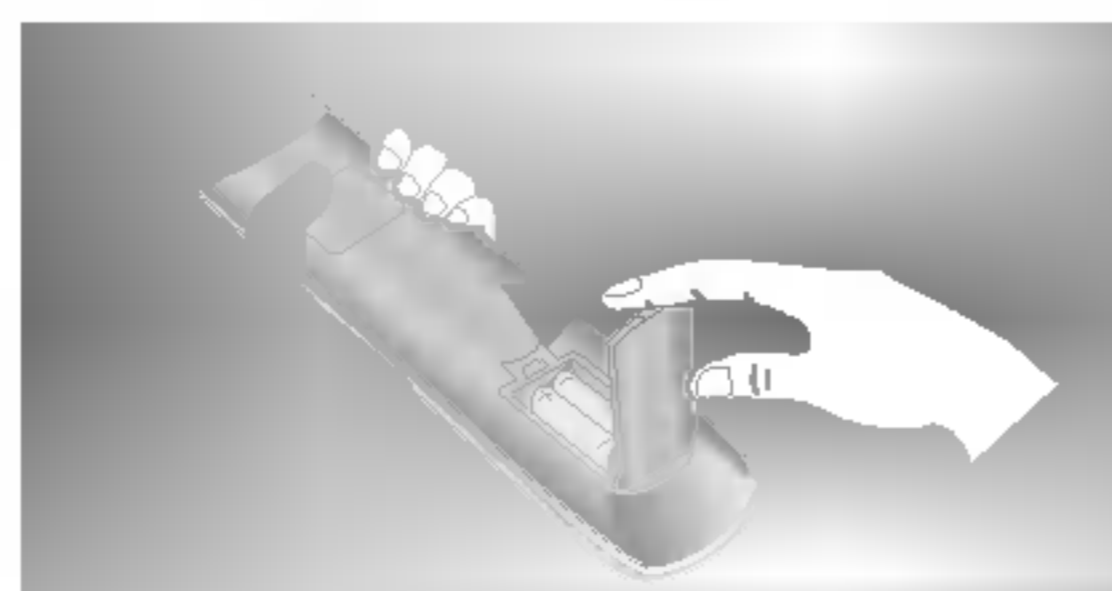

٣ أغلق الغطاء.

* تخلص من البطاريات المستعملة بوضعها في سلة المهملات لمنع التلوث البيئي.

مقدمة

وظائف مفاتيح جهاز التحكم عن بعد

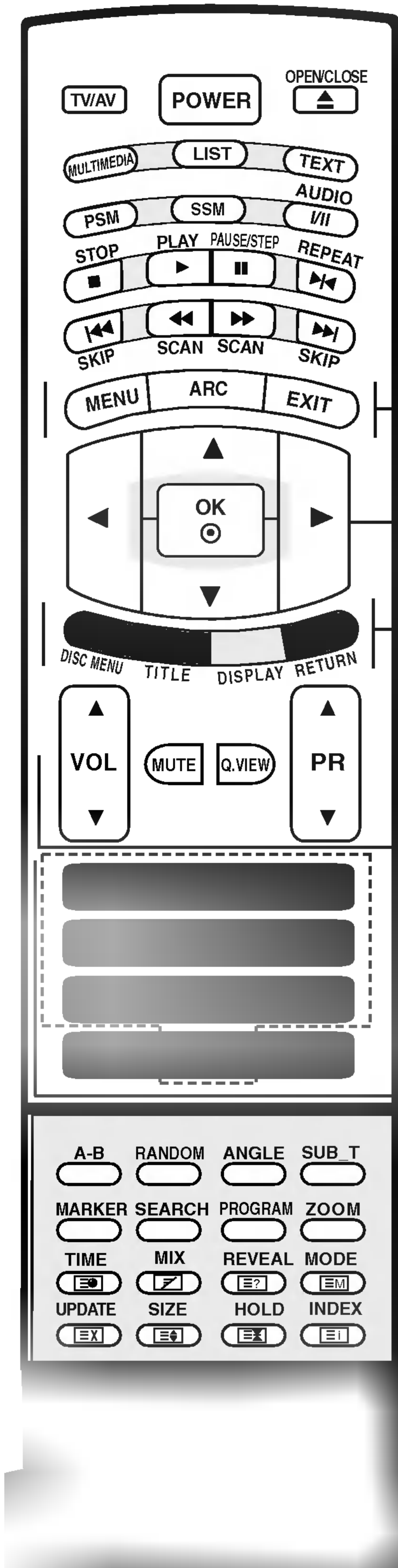

MENU (القائمة)

يحدد قائمة معينة.

ARC (اختياري)

يحدد تنسيق الصورة المفضل لديك. (ارجع إلى الصفحة ٢٨)

EXIT (خروج)

لغرض إخلاء جميع العروض على الشاشة والرجوع لمشاهدة التلفزيون من أي قائمة.

أزرار ▲ / ▼ / ► / ◀ (للاعلى/للاأسفل/لليسار/لليمين)
لتحديد أو ضبط عنصر من عناصر القائمة.

OK (موافق)

يتم من خلاله قبول التحديد المطلوب، أو عرض الوضع الحالي.

DISC MENU (قائمة الأقراص)

ل للوصول إلى قائمة على قرص DVD.

TITLE (التسجيلات)

لعرض قائمة العناوين، إذا كانت متوفرة.

DISPLAY (شاشة العرض)

لوصول إلى شاشة العرض أثناء تشغيل قرص DVD.

RETURN (رجوع)

• للعودة إلى التشغيل.
• لإخفاء معلومات الملف أثناء عرض ملف JPEG.

* الأزرار الملونة: تستخدم هذه الأزرار لوظيفة نصوص المعلومات فقط (للطرازات التي تدعم وظيفة
TELETEXT (نصوص المعلومات) فقط)، أو تستخدم لتحرير البرامج.

زرا ▲ \ ▼ (VOL (Volume) (مستوى الصوت)

لضبط مستوى الصوت.

MUTE (كتم الصوت)

يتم من خلاله تشغيل الصوت أو إيقاف تشغيله

Q.VIEW (عرض سريع)

• للعودة إلى آخر برنامج شوهد.
• لعرض البرنامج المفضل المختار (ارجع إلى الصفحة ٢٦).
ملاحظة: تعمل هذه الوظيفة فقط عند ضبط البرنامج المفضل في وضع الفصل. وفيما عدا ذلك فإن كل ضغطة على هذا الزر ستؤدي إلى اختيار برنامج مفضل مخزن.

زرا PR (Programme) (تحديد البرامج) ▲ / ▼

لتحديد برنامج معين.

أزرار الأرقام من ٠-٩

• لاختيار برنامج معين.
• لتحديد عناصر مرقمة في القائمة.

SLEEP (النوم)

يتم من خلاله ضبط موقت النوم. (ارجع إلى الصفحة ٣٣)

CLEAR (مسح)

لإزالة رقم مادة من قائمة program (البرامج) أو علامة على قائمة MARKER SEARCH (البحث المميز).

وظائف مفاتيح جهاز التحكم عن بعد

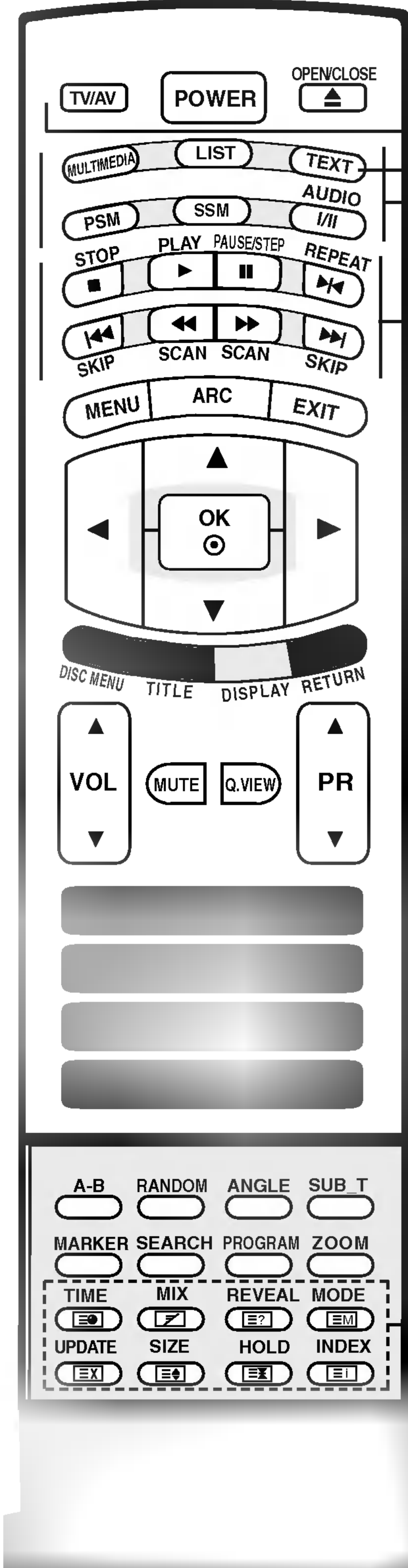

POWER (التشغيل)

يتم من خلاله إعادة الجهاز من وضع الانتظار إلى وضع التشغيل أو من وضع إيقاف التشغيل إلى وضع الانتظار.

TV/AV

- يحدد الوضع TV أو AV أو S-video أو DVD أو COMPONENT1 أو COMPONENT2 أو PC (الكمبيوتر).
- يتم من خلاله إزالة القائمة من على الشاشة.
- يتم من خلاله إعادة الجهاز إلى وضع التشغيل من وضع الانتظار.

OPEN/CLOSE (فتح / إغلاق)

فتح أو إغلاق درج الديسك

MULTIMEDIA

- يحدد الوضع TV أو DVD أو COMPONENT1 أو COMPONENT2 أو PC (الكمبيوتر).
- يتم من خلاله إزالة القائمة من على الشاشة.
- يتم من خلاله إعادة الجهاز إلى وضع التشغيل من وضع الانتظار.

LIST (سرد)

يعرض جدول البرامج (ارجع إلى الصفحة ٢٨).

TELETEXT BUTTONS (أزرار وظيفة نصوص المعلومات) (اختياري)

تستخدم هذه الأزرار لوظيفة نصوص المعلومات. للحصول على مزيد من التفاصيل، ارجع إلى قسم "نصوص المعلومات". (ارجع إلى الصفحة ٢٨)

PSM (ذاكرة حالة الصورة)

تم من خلاله استدعاء إعداد الصورة المفضل لديك. (ارجع إلى الصفحة ٢٧)

SSM (ذاكرة حالة الصوت)

يتم من خلاله استدعاء إعداد الصوت المفضل لديك. (ارجع إلى الصفحة ٢٩)

I/II/AUDIO

- يحدد مستوى إخراج الصوت.
- يتم تغيير الوضع أوديو أثناء تشغيل DVD.

أزرار DVD

STOP (إيقاف)

لإيقاف التشغيل.

PLAY (تشغيل)

لبداء عملية التشغيل.

PAUSE (توقف مؤقت) / STEP (خطوة)

لإيقاف التشغيل مؤقتاً.

SCAN (استعراض) / SCAN (استعراض)

لإجراء البحث للأمام أو للخلف.

SKIP (تخطي)

يعود إلى بداية الفصل / المادة الحالية أو ينتقل إلى الفصل / المادة السابقة.

SKIP (تخطي)

للانتقال إلى الفصل / المادة التالية.

REPEAT (تكرار)

للحصول على مزيد من التفاصيل، ارجع إلى قسم (تشغيل DVD). (ارجع إلى الصفحة ٥٠)

مقدمة

خيارات التوصيل (الطراز)

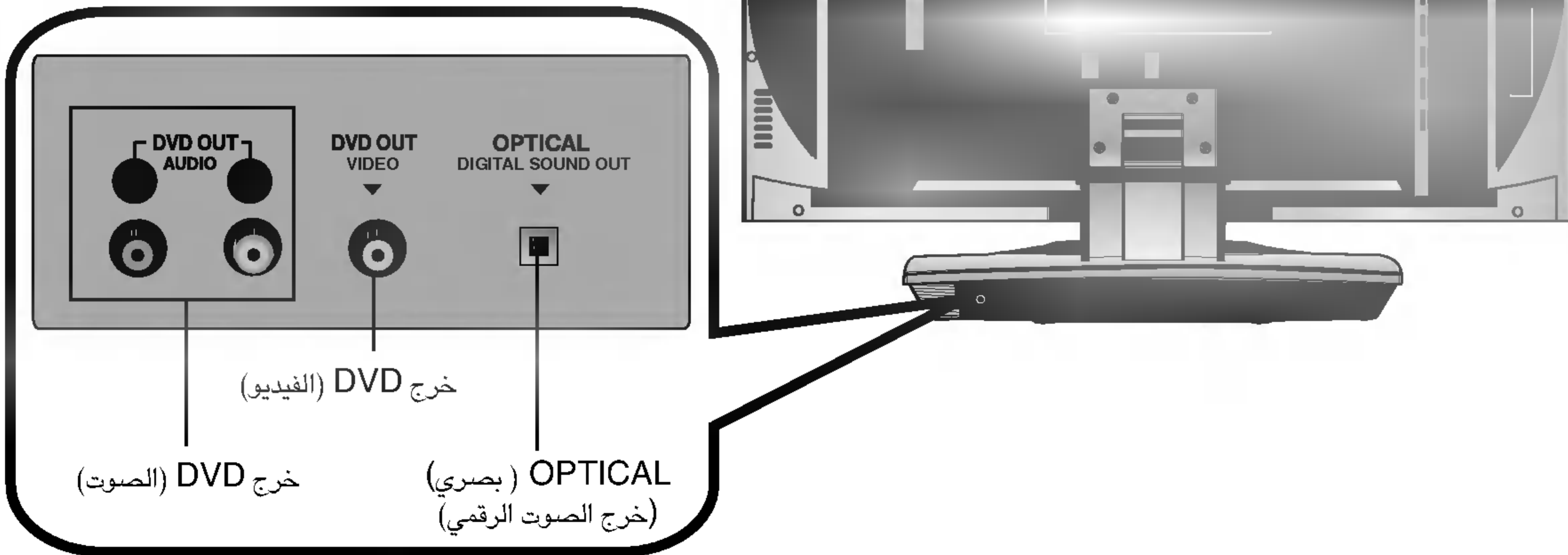
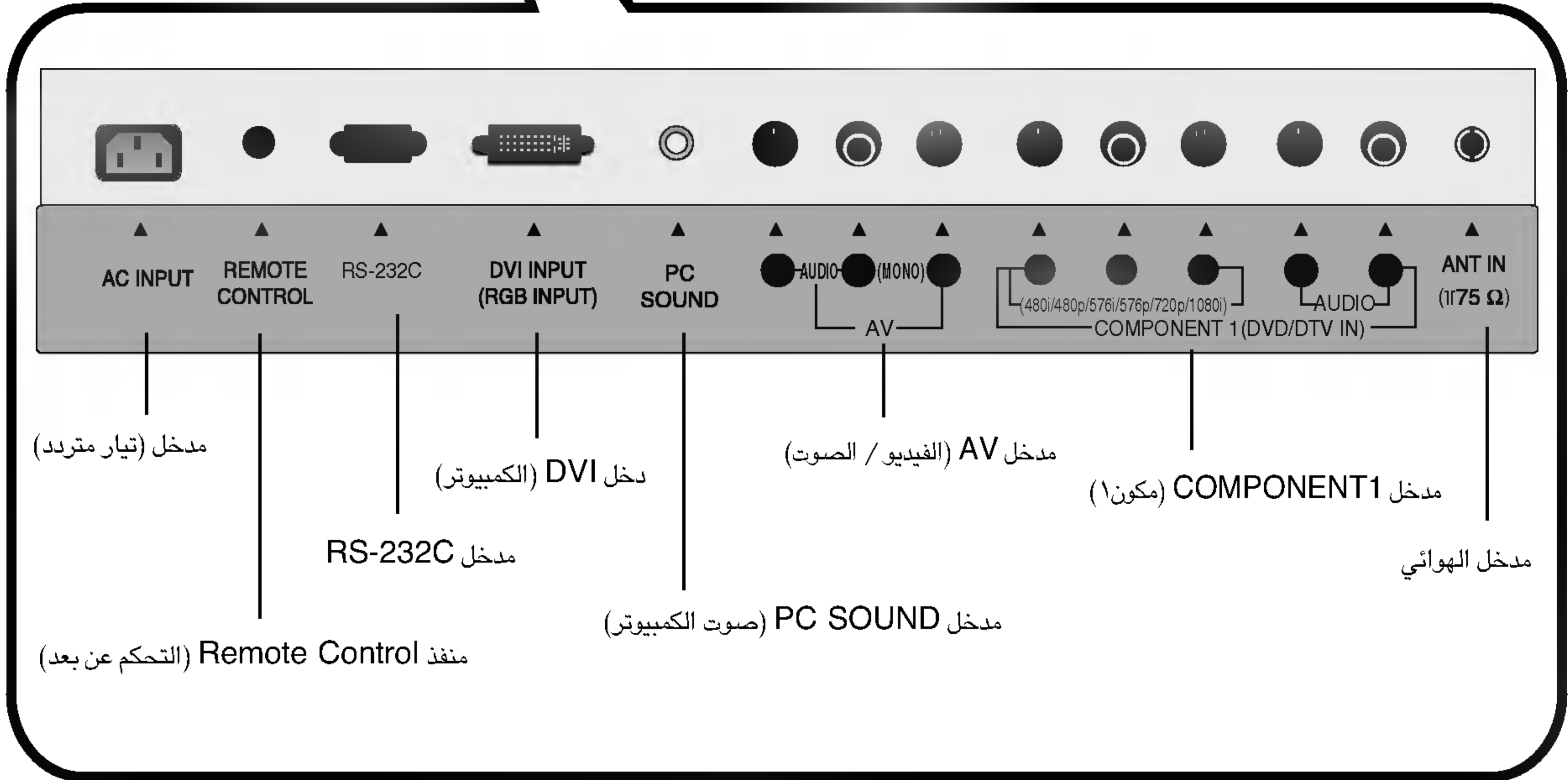
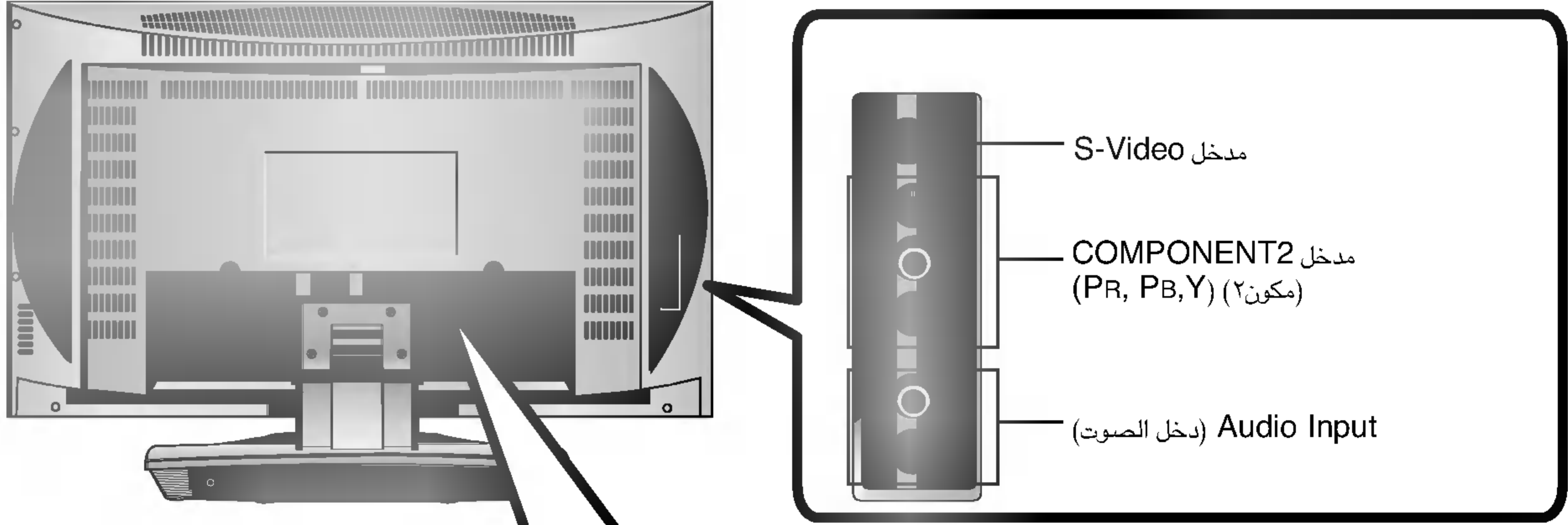

مقدمة

عناصر التحكم

- هذا عرض مبسط للوحة الأمامية.
- وقد يختلف العرض الموجود هنا عن التلفاز إلى حد ما.



- مؤشر وضع التشغيل/الانتظار (⏻)
- يضيء باللون الأحمر في وضع الانتظار.
- يضيء باللون الأخضر في حالة تشغيل التلفزيون.



التشغيل / إيقاف التشغيل	٣٨
نظام النص SIMPLE (بسيط)	٣٨
نص TOP (علوي) (اختياري)	٣٨
FASTEXT (النص السريع)	٣٩
وظائف خاصة لنصوص المعلومات	٣٩

Teletext (نصوص
المعلومات) (اختياري)

DVD

ملاحظات علي الديسكات	٤٠
Language (اللغة)	٤٢
لغة القائمة	٤٢
Disc Audio (صوت الأقراص) / Disc Subtitle (لغة ترجمة الأقراص) / Disc Menu (لغة الأقراص)	٤٢
DISPLAY (عرض)	٤٣
Progressive Scan (الاستعراض التقدمي)	٤٣
AUDIO (الصوت)	٤٤
Dolby Digital (الدولبي الرقمي) / DTS (الصوت المسرحي الرقمي) / MPEG	٤٤
Sample Freq. (تردد العينة) (تردد)	٤٤
DRC (التحكم في النطاق الديناميكي)	٤٥
Vocal (صوتي)	٤٥
LOCK (التأمين)	٤٦
Rating (التصنيف)	٤٦
كلمة المرور (رمز الحماية)	٤٧
Area Code (رمز المنطقة)	٤٧
OTHERS (أخرى)	٤٨
كلمة المرور (رمز الحماية)	٤٨
التشغيل التلقائي	٤٨
DivX(R) VOD	٤٩

خيارات قائمة DVD

تشغيل قرص DVD أو قرص فيديو مدمج	٥٠
التشغيل الأساسي / إيقاف التشغيل / إيقاف التشغيل مؤقتاً (وضع التثبيت)	٥٠
الصور الثابتة وتشغيل الإطار تلو الآخر / التسريع للأمام / للخلف	٥٠
الحركة البطيئة	٥١
الانتقال إلى فصل / مادة أخرى	٥١
تكرار التشغيل	٥١
قائمة الأقراص	٥٢
قائمة العناوين	٥٢
العرض على الشاشة	٥٣
تشغيل تكرار A-B / التشغيل العشوائي / زاوية الكاميرا	٥٤
لغات الترجمة / البحث المميز / التكبير / التصغير	٥٥
تشغيل قرص صوتي مدمج أو قرص MP3/WMA	٥٦
إيقاف التشغيل مؤقتاً (وضع الثبات) / التسريع للأمام / للخلف / الانتقال إلى مادة أخرى	٥٦
تكرار التشغيل / تشغيل تكرار A-B / التشغيل العشوائي / الصوت المجسم ثلاثي الأبعاد	٥٧
التشغيل المبرمج	٥٨
عرض قرص JPEG	٥٩
تشغيل قرص بتنسيق DVD VR	٦٠
تشغيل قرص فيلم DivX	٦١

تشغيل DVD

قائمة مراجعة استكشاف الأخطاء وإصلاحها	٦٢
رموز اللغة	٦٤
رموز المناطق	٦٤
رموز الأشعة تحت الحمراء	٦٥
إعداد جهاز التحكم الخارجي؛ RS-232C	٦٥

المحتويات

الملحقات	٢
عناصر التحكم	٥
خيارات التوصيل (الطراز)	٦
وظائف مفاتيح جهاز التحكم عن بعد	٧

التوصيل الأساسي	١٠
توصيلات الأجهزة الخارجية	١٢
توصيل الهوائي	١٢
ضبط مصدر AV (الصوت الفيديو) الخارجي	١٣
إعداد VCR (جهاز الفيديو)	١٤
ضبط DVD (مشغل أقراص الفيديو الرقمية)	١٦
إعداد خرج DVD	١٧
ضبط الكمبيوتر	١٨
ضبط STB (صندوق الجهاز العلوي)	١٩
توصيل سلك التيار	١٩

TV	
تشغيل / إيقاف تشغيل التلفاز.	٢٠
ضبط مستوى الصوت	٢٠
تحديد البرامج	٢٠
تحديد لغة العرض على الشاشة	٢٠
كيفية ضبط شاشة OSD (خيارات العرض على الشاشة)	٢١
توليف البرامج تلقائياً	٢٢
توليف البرامج يدوياً	٢٣
تعيين اسم محطة	٢٤
تحرير البرامج	٢٥
البرامج المفضلة	٢٦
استدعاء جدول البرامج	٢٦
PSM (ذاكرة حالة الصورة)	٢٧
ضبط الصورة يدوياً	٢٧
تنسيق الصورة	٢٨
SSM (ذاكرة حالة الصوت)	٢٩
ضبط موازن الصوت	٢٩
AVL (أداة ضبط مستوى الصوت التلقائي)	٣٠
توازن الصوت	٣٠
II/I	٣١
Setup Clock (الساعة)	٣٢
وقت التشغيل / إيقاف التشغيل	٣٢
Auto Off (موقت النوم التلقائي)	٣٣
موقت النوم	٣٣
مصدر الدخل	٣٤
ميزة التأمين ضد عبث الأطفال	٣٥
الضبط التلقائي	٣٦
V-Position/H-Position (الوضع الأفقي / الوضع الرأسي)	٣٦
Phase/Clock (وضبط الخطوط الرأسية / تركيز العرض)	٣٧
Reset (إعادة التعيين)	٣٧

التشغيل الأساسي

ضبط محطات التلفاز

ضبط الصورة

ضبط الصوت

قائمة TIME (الوقت)

قائمة Setup (الإعداد)

قائمة PC

تأكد من أن الملحقات التالية مرفقة مع التلفاز. في حالة عدم وجود أي من هذه الملحقات، يرجى الاتصال بالتاجر الذي اشتريته منه المنتج.

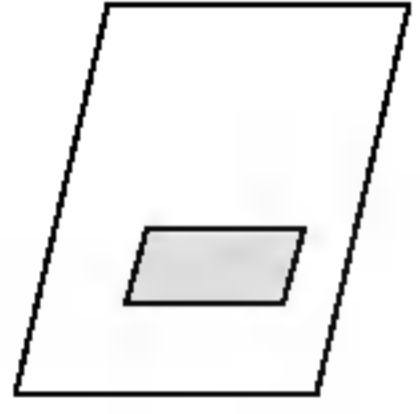

دليل المالك

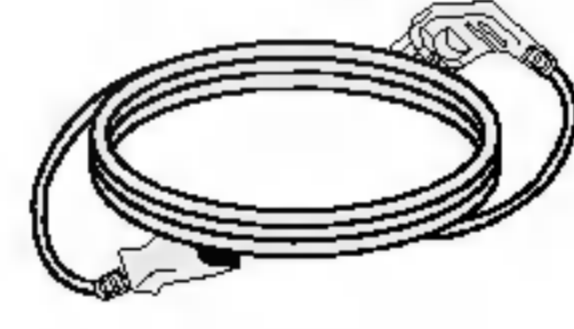

سلك التيار

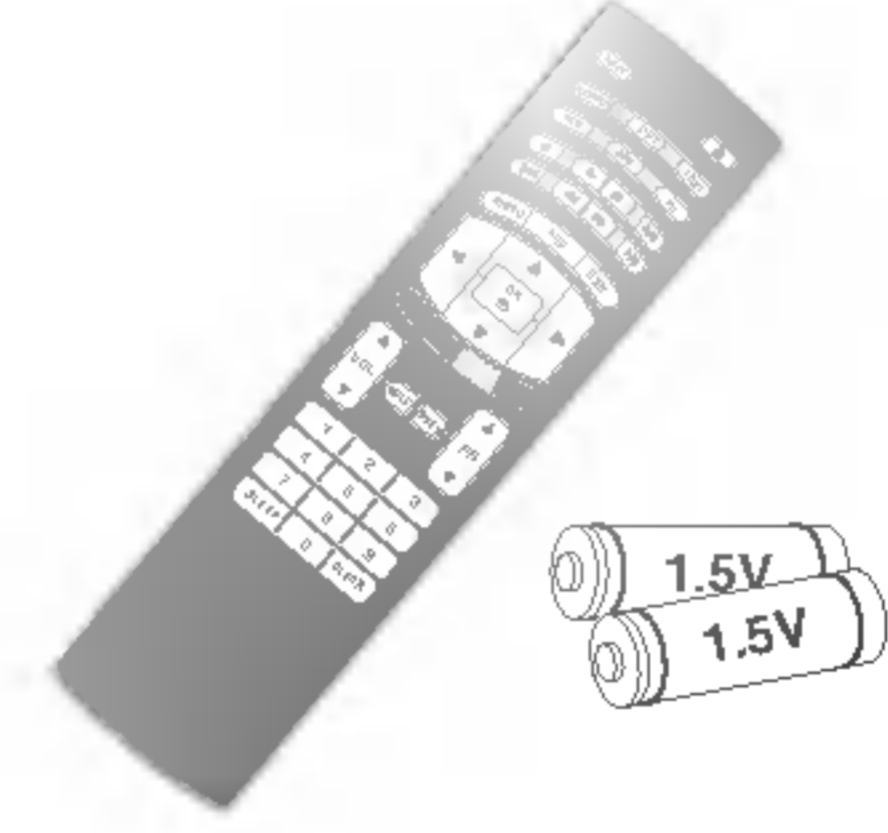

جهاز التحكم عن بُعد / البطاريات

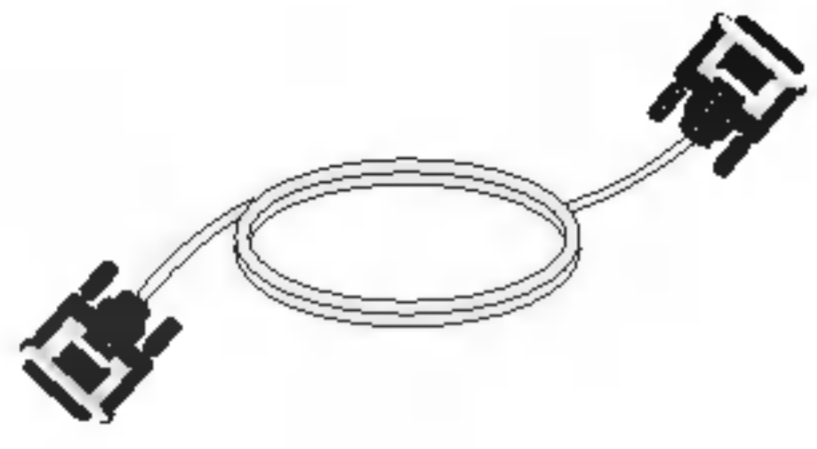

كابل ((DVI-D (PC) DVI-D (PC) كمبيوتر)



وصلة كابل DVI بـ كابل D (D-Sub) فرعي (PC) (كمبيوتر)

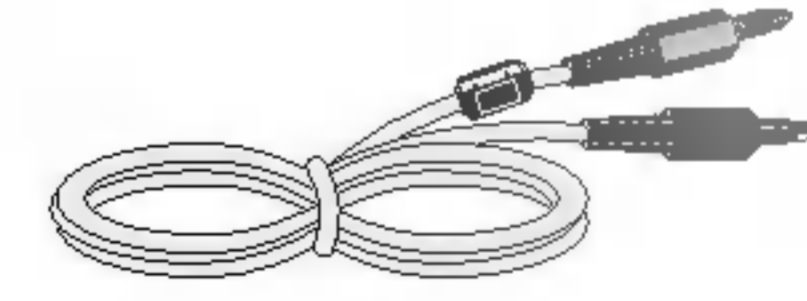

كابل الصوت (PC) (كمبيوتر)



٢- مسامير حامل التلفزيون
(اختياري)



٢- حوامل التلفزيون، ٢- حامل حائطي
(اختياري)



حامل Twister



تلفاز LCD

كتيب الإرشادات للمالك

الطراز 26LZ5RV



يرجى قراءة دليل المعلومات المرفق قبل قراءة هذا الدليل وتشغيل الجهاز.

به لإستخدامه في المستقبل.

قم بتسجيل رقم موديل الجهاز ورقم مسلسل الجهاز وجهة صنع الجهاز.

عندما تحتاج للصيانة، أنظر الملصق المرفق على الغطاء الخلفي وقم بإعطاء المعلومات المدونة عليه للبائع.