



DRAADLOOS DVD RECEIVER SYSTEEM

Gebruiksaanwijzing

MODEL: LH-W551TB

LH-W551, LHS-55TBS, LHS-55TBC,
LHS-55TBW, ACC55T, ACC55R



Lees eerst deze handleiding volledig en aandachtig
vooraleer dit apparaat aan te sluiten, te gebruiken of te
verstellen.

Veiligheidsvoorschriften



WAARSCHUWING
GEVAAR VOOR
ELEKTRISCHE SCHOKKEN
NIET OPENEN



WAARSCHUWING: om het risico van een elektrische schok te verminderen, het deksel (of de achterzijde) niet verwijderen. Binnenin bevinden zich geen onderdelen die door de gebruiker kunnen worden onderhouden. Doe hiervoor een beroep op erkend onderhoudspersoneel



Een bliksem met pijl in een gelijkbenige driehoek is bedoeld om de gebruiker attent te maken op de aanwezigheid van een gevaarlijke, niet-geïsoleerde spanning in de behuizing van het product die zo groot kan zijn dat zij gevaar voor een elektrische schok oplevert.



Het uitroepteken in een gelijkbenige driehoek is bedoeld om de gebruiker attent te maken op belangrijke gebruiks- en onderhoudsinstructies in de bij het apparaat geleverde gebruiksaanwijzing.

WAARSCHUWING: STEL DIT PRODUCT NIET BLOOT AAN REGEN OF VOCHT OM HET RISICO VAN BRAND OF EEN ELEKTRISCHE SCHOK TE VERMINDEREN.

WAARSCHUWING: Plaats het toestel niet in een kleine ruimte, zoals een boekenkast of een ingebouwde kast.

CLASS 1 LASER PRODUCT
KLASSE 1 LASER PRODUKT
LUOKAN 1 LASER LAITE
KLASS 1 LASER APPARAT
CLASSE 1 PRODUIT LASER

OPGELET:

Deze digitale videodisk ontvanger maakt gebruik van een lasersysteem.

Lees deze handleiding aandachtig om een juist gebruik van dit apparaat te waarborgen. Bewaar deze handleiding zorgvuldig voor later gebruik. Gelieve voor het onderhoud van deze eenheid contact op te nemen met een erkende verdeler. Zie onderhoudsprocedure.

Het gebruik van andere controles, regelingen of de uitvoering van andere procedures dan diegene die hierin worden vermeld, kan tot blootstelling aan een gevaarlijke straling leiden.

Om een rechtstreekse blootstelling aan de laserstraal te vermijden, mag u niet proberen om de kast te openen. Als de behuizing wordt geopend, is de laserstraling zichtbaar. **KIJK NOOIT IN DE STRAAL.**

OPGELET: Het apparaat mag niet worden blootgesteld aan druppelwater of spatten en met vloeistoffen gevulde voorwerpen, zoals vazen, mogen niet op het apparaat worden geplaatst.

WAARSCHUWING: Dit product mag niet buiten gebruikt worden, alleen voor gebruik binnenshuis bedoeld.



Dit product werd vervaardigd in overeenstemming met de vereisten inzake radio-interferentie van de EEC richtlijnen 89/336/EEC, 93/68/EEC en 73/23/EEC.

Over de symbolen voor de instructies



duidt op gevaren die het apparaat zelf kunnen schaden of die andere materiële schade kunnen veroorzaken.



verwijst naar speciale werkingskenmerken van dit apparaat.



verwijst naar tips en hints om de taak te vergemakkelijken.

Geproduceerd onder licentie van Dolby Laboratories. "Dolby", "Pro Logic" en het symbool van de dubbele D zijn handelsmerken van Dolby Laboratories. Vertrouwelijk. Niet gepubliceerde werken. Copyright 1992 - 1997 Dolby Laboratories. Alle rechten voorbehouden.

Geproduceerd onder licentie van Digital Theater Systems Inc. US Pat. nr. 5,451,942 5,956,674, 5,974,380, 5,978,762 en andere wereldwijde patenten zijn verleend en in behandeling. "DTS" en "DTS Digital Surround" zijn handelsmerken van Digital Theater Systems Inc. Copyright 1996, 2000 Digital Theater Systems Inc. Alle rechten voorbehouden.



Opmerkingen betreffende de copyrights:

Het is bij de wet verboden om copyright materiaal zonder toelating te kopiëren, uit te zenden, te vertonen, per kabel uit te zenden, in publiek weer te geven of te verhuren.

Dit product is voorzien van de door Macrovision ontwikkelde kopieerbeveiligingsfunctie. Op sommige schijven worden kopieerbeveiligingssignalen opgenomen. Bij het opnemen en het afspelen van beelden op deze schijven op een VCR, zal de beeldweergave worden gestoord.

Dit product bevat door auteursrechten beschermde technologie en is beschermd door VS patenten en andere intellectuele eigendomsrechten van Macrovision Corporation en andere eigenaars met rechten. Voor het gebruik van deze door eigendomsrechten beschermde technologie is de toelating van Macrovision Corporation vereist. Het gaat hierbij enkel om huiselijk gebruik of ander beperkt kijkgebruik, tenzij enig ander gebruik door Macrovision Corporation wordt toegelaten. Omgekeerde engineering of het uit elkaar halen van het apparaat zijn verboden.

SERIENUMMER: Het serienummer staat op de achterzijde van uw apparaat vermeld. Het nummer is uniek voor dit apparaat en is niet voor andere apparaten beschikbaar. Gelieve de gevraagde informatie hier te noteren en deze gids voor later gebruik te bewaren.

Model nr. _____

Serie nr. _____



Uw oude toestel wegdoen

- Als het symbool met de doorgekruiste verrijdbare afvalbak op een product staat, betekent dit dat het product valt onder de Europese Richtlijn 2002/96/EC.
- Elektrische en elektronische producten mogen niet worden meegegeven met het huishoudelijk afval, maar moeten worden ingeleverd bij speciale inzamelingspunten die door de lokale of landelijke overheid zijn aangewezen.
- De correcte verwijdering van uw oude toestel helpt negatieve gevolgen voor het milieu en de menselijke gezondheid voorkomen.
- Wilt u meer informatie over de verwijdering van uw oude toestel? Neem dan contact op met uw gemeente, de afvalophaaldienst of de winkel waar u het product hebt gekocht.

Inhoudstafel

Inleiding

Veiligheidsvoorschriften	2
Inhoudstafel	3
Voor de ingebruikneming	4-5
Speelbare discs	4
Voorzorgsmaatregelen	5
Opmerkingen betreffende de discs	5
Over de symbolen	5
Voorpaneel/Achterzijde	6
Afstandsbediening	7

Vorbereiding

Aansluitingen	8-13
Aansluiten op de TV	8
Optionele Apparatuur Aansluitingen	9
Aansluitingen van de antenne	9
Aansluiten van het luidsprekersysteem	10-12
• Monteren en op de luidsprekers aansluiten	10
• De Centrum Luidspreker aan een Muur hangen	10
• Draadloze TX	11
• Draadloze RX	11
• Een kanaal van Draadloze TX en Draadloze RX Veranderen	11
• Een ID voor Draadloze TX en Draadloze RX Instellen	11
• Luidspreker Aansluitingen	12
Opstellen van de luidsprekers	13
Voor de ingebruikneming	14-19
Miniglossarium van de klankweergave Audio	
Stream & Surround	14
Sound Mode	14
OSD (On-Screen Display)	15
Basisinstellingen	16-19
• Algemene bediening	16
• Taal	16
• DISPLAY	16-17
• Audio	17
• Lock (Jeugdbeschermingscontrole of Parental Control)	18
• OVERIGE	19

Werkwijze

Bediening met DVD en video-cd	19-22
Afspelen van een DVD of een video-cd	19
Algemene functies	20-22
• Naar een andere TITEL/GROEP gaan	20
• Naar een ander HOOFDSTUK / TRACK gaan	20
• Vertraagd Afspelen	20
• Stilstaand beeld en beeld-per-beeld weergave	20
• Zoeken	20
• Herhaal	20
• Herhaal A-B	21
• Tijd Zoeken	21
• Marker Zoeken	21
• Zoom	21

Speciale DVD-functies	22
• Titelmenu	22
• Diskmenu	22
• De audiotaal wijzigen	22
• Het audiokanaal wijzigen	22
• Ondertitels	22
DVD audiodisks	22

Bediening met audio-cd's en MP3/WMA-schijfjes

Een audio-cd of een MP3/WMA-schijfje afspelen	23
• Pauze	23
• Naar een andere track gaan	23
• Herhalen traccia/tutto/uit	23
• Zoeken	23

Bediening met een JPEG-schijfje

Een JPEG-schijfje bekijken	24
• Slide Show (Grafische voorstelling)	24
• Stilstaand beeld	24
• Naar een ander bestand gaan	24
• Beeld roteren	24

Geprogrammeerde weergave

Geprogrammeerde Tracks herhalen	25
Een track uit de geprogrammeerde lijst wissen	25
De volledige geprogrammeerde lijst wissen	25

DivX Schijf Gebruik

Luidsprekerinstellingen

Bijkomende informatie

Laatste Instelling Geheugen	28
Schermbeveiliging	28
Selecteren van het systeem	28
De TV bediening	28

De radio bedienen

Radiostations vooraf instellen	29
Naar de radio luisteren	29
Werken met RDS	30
Een programma zoeken (PTY)	30

Andere functie

Instelling slaaptimer	31
Dimmer	31
Mute	31
Aansluiting voor hoofdtelefoon	31
Selecteren van de inputbron	31
XTS (Excellent True Sound)	31
XTS pro	31

Referentie

Taalcodes	32
Landcodes	32
Verhelpen van problemen	33-34
Specificaties	35

Voor de ingebruikneming

Speelbare discs

	DVD videodisks (8 cm / 12 cm disc)
	DVD audiodisks (8 cm / 12 cm disc)
	Video-cd (VCD) (discs van 8 cm / 12 cm)
	Audio CD (discs van 8 cm/12 cm)

Bovendien kan dit toestel een DivX-bestand, DVD -RW, DVD +RW, SVCD, CD-R / CD-RW afspelen die audiotitels, MP3-, WMA- en/of JPEG-bestanden bevat.

Opmerkingen

- Afhankelijk van de voorwaarden van de opnameapparatuur of van de CD-R/RW (of DVD-RW, DVD+RW)-disc zelf, kunnen sommige CD-R/RW (of DVD-RW, DVD+RW)-discs niet op deze eenheid afgespeeld worden.
- Breng geen plakband of etiket op één van de disczijden aan (de geëtiketteerde kant of de opgenomen kant).
- Gebruik geen onregelmatig gevormde cd's (bv. in hartvorm of achthoekig). Dit kan tot storingen leiden.

Opmerkingen over DVD's

Het is mogelijk dat sommige weergavefuncties van DVD's opzettelijk door de softwareproducenten werden geblokkeerd. Als deze eenheid DVD's afspeelt volgens de disc-inhoud die door de softwareproducent werd voorzien, kan het zijn dat sommige weergavefuncties van de eenheid niet beschikbaar zijn, of dat andere functies worden toegevoegd. Let op dat u ook de handleidingen van de DVD's en Video CD's leest. Sommige DVD's zijn voor zakelijke doeleinden ontwikkeld en zijn misschien niet afspeelbaar op deze speler.

Regionale code van de DVD/CD receiver en DVD's

De DVD/CD receiver is ontworpen en gefabriceerd voor de weergave van DVD-ontvanger met regionale code "2".

De regionale code op de etiketten van sommige DVD-discs geeft aan op welk type DVD/CD receivers deze discs kunnen worden afgespeeld. Deze eenheid kan enkel DVD-discs afspelen met code "2" of "ALLE". Als u probeert om andere discs af te spelen, zal de boodschap "Check Regional Code" (Controleer de regionale code) op uw TV-scherm verschijnen.

Sommige DVD/CD-schijven hebben geen regionaal code-label, alhoewel hun weergave door gebiedsbeperkingen is beperkt.



Opmerkingen over CD's met DTS-codering

Wanneer u een DTS-gecodeerde CD afspeelt, kan het volume vanuit de analoge stereo-uitgang te hard zijn. Pas het volume geleidelijk aan en houd het geluidsvolume laag. Om van de DTS Digital Surround™ weergave te genieten, moet u een extern 5.1. kanaal DTS Digital Surround™ decodeersysteem op de digitale uitgang van de eenheid aansluiten.

Termen in verband met de discs

Titel (enkel DVD videodisks)

De hoofdeenheid van de film, of de inhoud van een begeleidend element, of de inhoud van een bijkomend element, of een muziekalbum.

Aan elke titel wordt een referentienummer toegekend waardoor u de titel gemakkelijk kunt terugvinden.

Hoofdstuk (enkel DVD videodisks)

Delen van een beeld of een muziekstuk die kleiner zijn dan titels.

Een titel bestaat uit één of meerdere hoofdstukken.

Aan elk hoofdstuk wordt een hoofdstuknummer toegewezen, zodat u het gewenste hoofdstuk snel kunt terugvinden. Afhankelijk van de disc is het ook mogelijk dat er geen hoofdstukken werden vastgelegd.

Groep (enkel DVD audiodisks)

Dit is de het voornaamste of begeleidende audiogedeelte, of een muziekalbum.

Elke groep krijgt een groepreferentienummer waarmee u het makkelijk kan terugvinden.

Scène (VCD)

Op een video-cd met navigatie of PBC-functies (Playback control), zijn bewegende beelden en stilstaande beelden onderverdeeld in "Scènes".

Elke scène wordt in het menuscherm weergegeven en krijgt een scènenummer toegewezen. Aan de hand van dit nummer kan u de gewenste scène terugvinden.

Een scène bestaat uit één of meerdere tracks.

Soorten video-cd's

Er bestaan twee soorten video-cd's:

Video-cd's die zijn uitgerust met PBC (Playback Control) (Versie 2.0)

PBC-functies (Playback control) geven u de mogelijkheid om met uw toestel te communiceren met behulp van menu's, zoekfuncties of andere typische computertoepassingen. Bovendien kunnen stilstaande beelden met een hoge resolutie worden weergegeven indien ze op de disk zijn opgeslagen.

Video-cd's die niet zijn uitgerust met PBC (Playback Control) (Versie 1.1)

Deze cd's kan u op dezelfde manier gebruiken als audio-cd's. Met deze discs kan u videobeelden en geluidsfragmenten afspelen, maar ze beschikken niet over PBC.



Voor de ingebruikneming (vervolg)

Vorzorgsmaatregelen

De behandeling van de eenheid

Bij het versturen van de eenheid

Het originele verzendkarton en het verpakkingsmateriaal zijn erg handig. Verpak het apparaat terug in zijn originele verpakking als u het naar de fabriek moet terugsturen, zodat het optimaal is beschermd.

Bij het regelen van de eenheid

Wanneer u de DVD/CD receiver dicht bij een TV, VCR of radio heeft geplaatst, kan het zijn dat het beeld en het geluid tijdens de weergave worden vervormd. Plaats de DVD in dat geval wat verder weg van de TV, VCR of radio, of schakel de eenheid uit en verwijder de disc.

Om het oppervlak schoon te maken

Gebruik geen vluchtige vloeistoffen zoals een insectenspray, in de buurt van de eenheid. Vermijd langdurig contact van rubberen of kunststofproducten met het apparaat, aangezien deze sporen op het oppervlak kunnen nalaten.

Het schoonmaken van de eenheid

Het reinigen van de behuizing

Gebruik een zachte, droge doek. Als de oppervlakken extreem vuil zijn, gebruik u het best een lichtjes bevochtigde zachte doek met een zachte detergentoplossing. Gebruik geen sterke solventen zoals alcohol, benzine of verdunner (thinner), aangezien deze het oppervlak van het apparaat kunnen beschadigen.

Om een helder beeld te verkrijgen

De DVD/CD receiver is een hightech precisieapparaat. Als de optische opnamelens en de onderdelen van de disc drive vuil of versleten zijn, zal de kwaliteit van het beeld verminderen.

Na iedere 1.000 uur gebruik is een onderhouds- en inspectiebeurt aangeraden. (Dit hangt af van de gebruiksomstandigheden).

Gelieve voor details met uw dichtstbijzijnde verdeler contact op te nemen.

Opmerkingen betreffende de discs

De behandeling van de discs

De weergavezijde van de disc niet aanraken.

Houd de disc aan de randen vast, zodat er geen vingerafdrukken op het oppervlak komen.

Geen papier of plakband op de discs bevestigen.

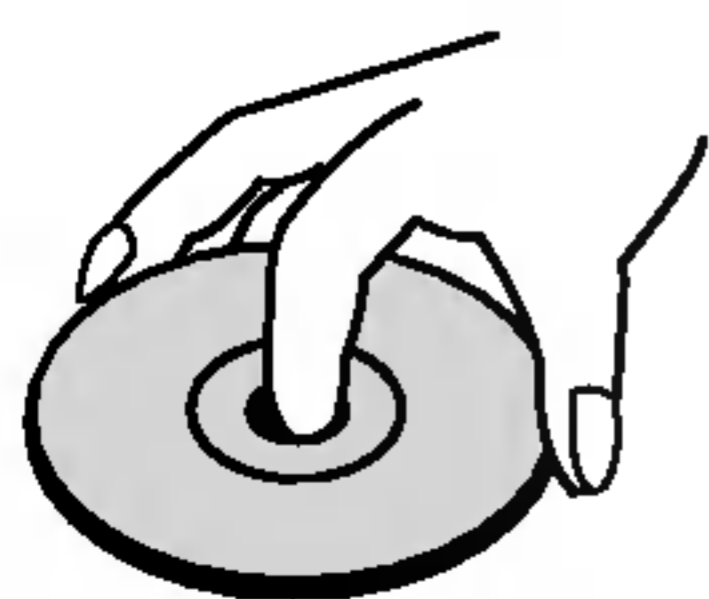

Opslag van de discs

Bewaar de disc na het afspelen in de daarvoor voorziene hoes of doos.

Stel de discs niet bloot aan direct zonlicht of warmtebronnen, of laat ze niet achter in een geparkeerde wagen waar ze aan direct zonlicht zijn blootgesteld, aangezien de warmte in de wagen aanzienlijk kan oplopen.

Het schoonmaken van de discs

Vingerafdrukken en stof op de discs veroorzaken beeld- en geluidsvervalsing. Reinig de disc voor het spelen met een schoon doek, van het midden naar buiten toe.



Gebruik geen sterke solventen zoals alcohol, benzine, verdunner, commerciële reinigingsmiddelen of antistatische sprays voor oudere vinyl lp's.

Over de symbolen









Over de weergave van het symbool

“” kan gedurende het gebruik op het TV-scherm verschijnen.

Dit symbool betekent dat de in deze handleiding beschreven functie niet beschikbaar is op die specifieke disc van uw DVD-video.

Over de disc-symbolen voor de instructies

Een hoofdstuk waarvan de titel één van de volgende symbolen heeft, is enkel van toepassing voor de disc die door het symbool wordt weergegeven.

-  DVD en afgeronde DVD±R/RW
-  DVD audiodisks
-  Video-cd's met PBC-functie (playback control).
-  Video-cd's zonder PBC-functie (playback control).
-  Audio CD's
-  MP3-schijfje.
-  WMA-disk
-  JPEG-schijfje.
-  DivX-schijfje

Voorpaneel/Achterzijde

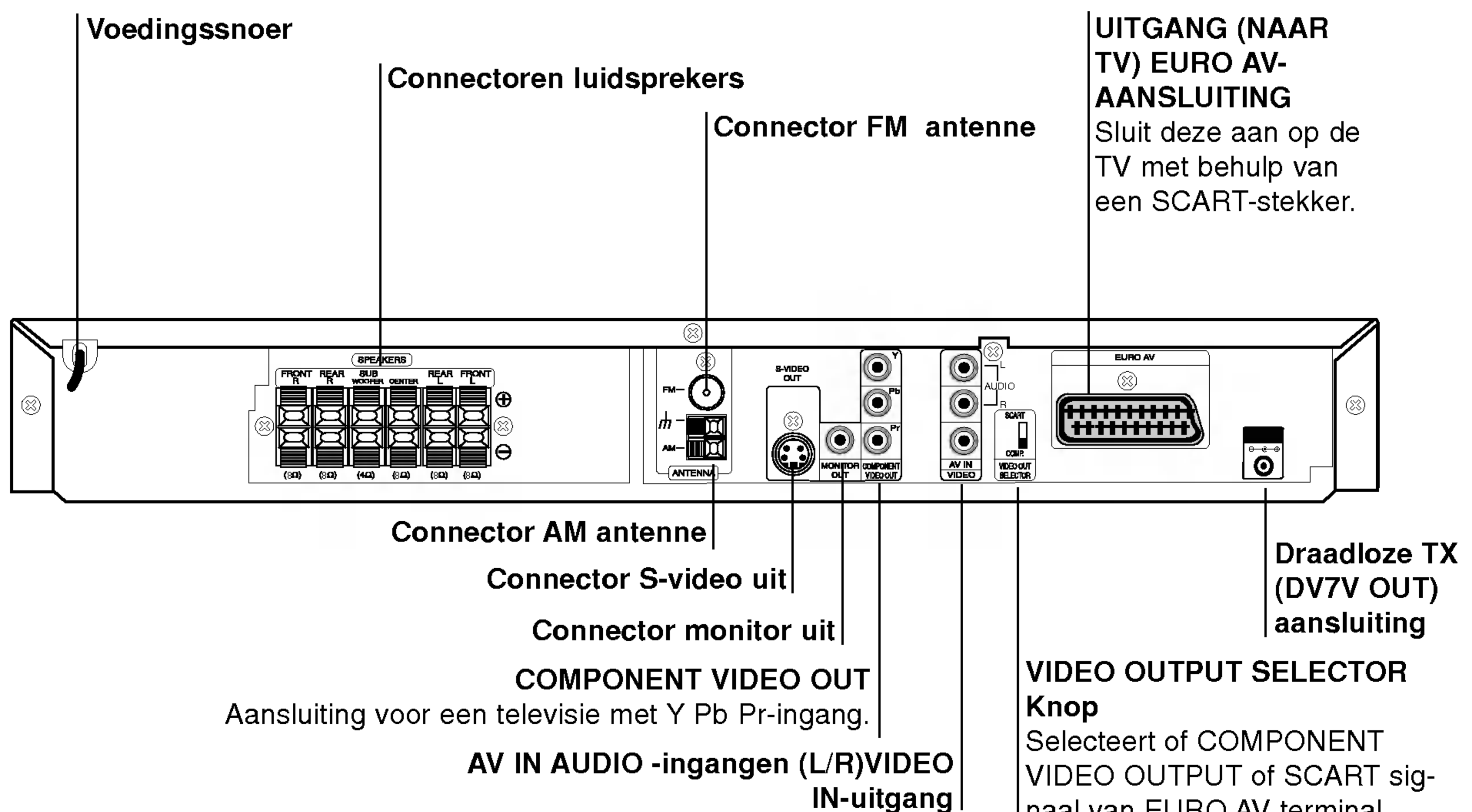
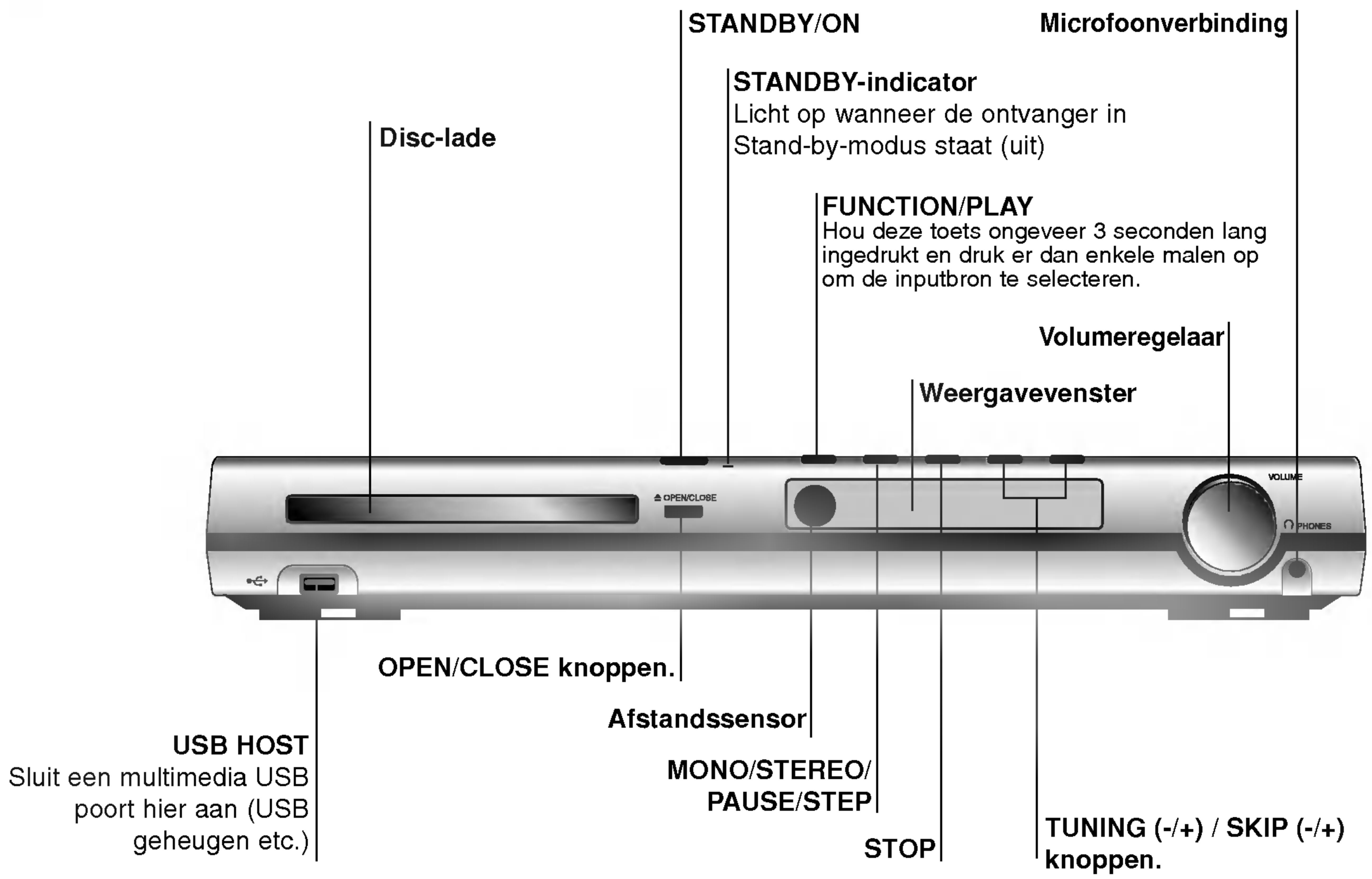

Raak de binnenste pinnen van de aansluitingen op het achterpaneel niet aan. Elektrostatiche ontlading kan permanente schade aan het apparaat veroorzaken.

Afstandsbediening

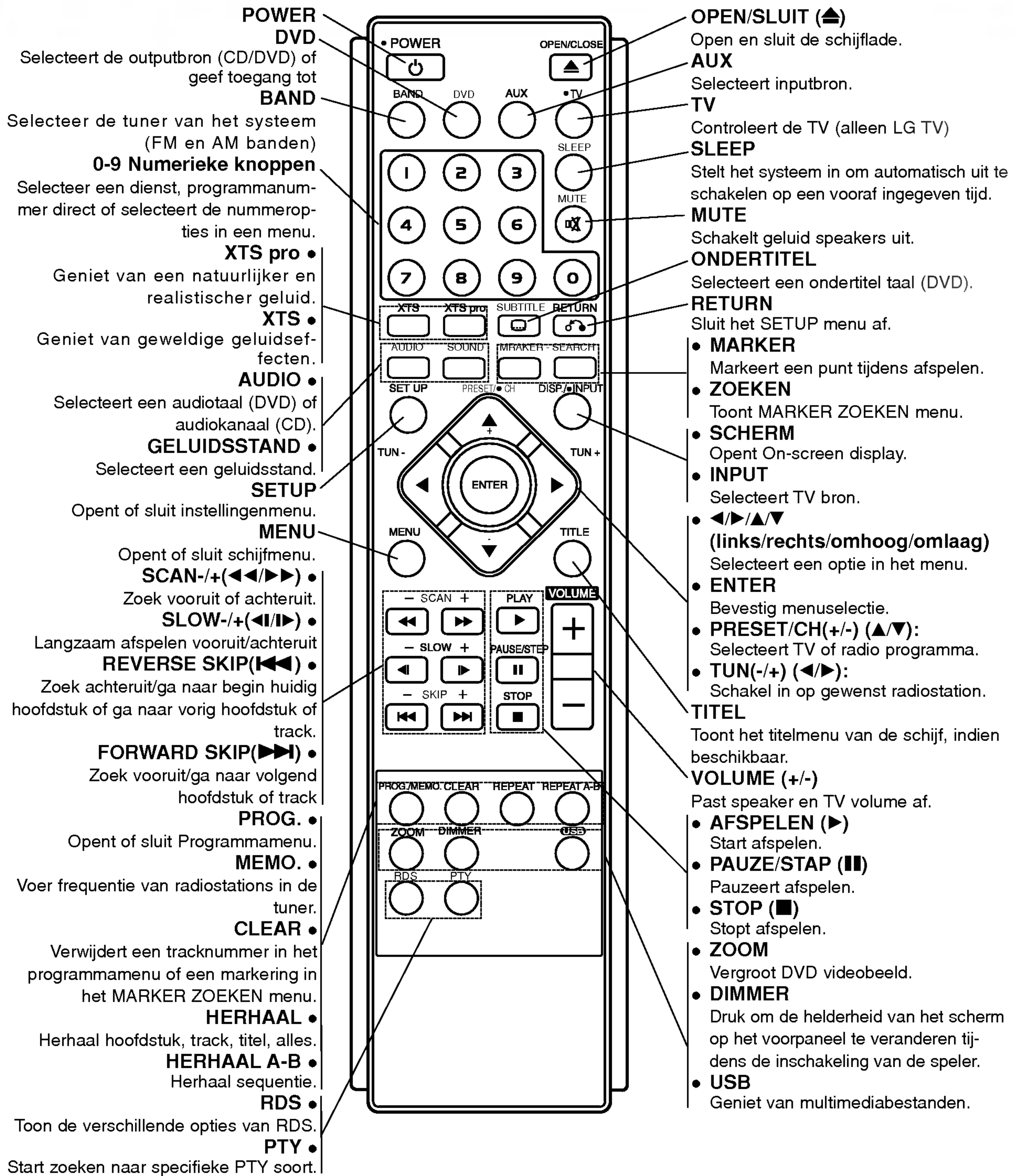

Werkbereik van de afstandsbediening

Richt de afstandsbediening op de afstandssensor en druk op de toetsen.

- **Afstand:** Ongeveer 23 voet (7 m) vanaf de voorkant van de afstandssensor.
- **Hoek:** Ongeveer 30° in iedere richting vanaf de voorkant van de afstandssensor.

⚠ Opgelet: Geen oude en nieuwe batterijen samen gebruiken. Gebruik ook nooit verschillende types van batterijen (standaard, alkaline, enz.) samen.

Aanbrengen van de batterijen in de afstandsbediening

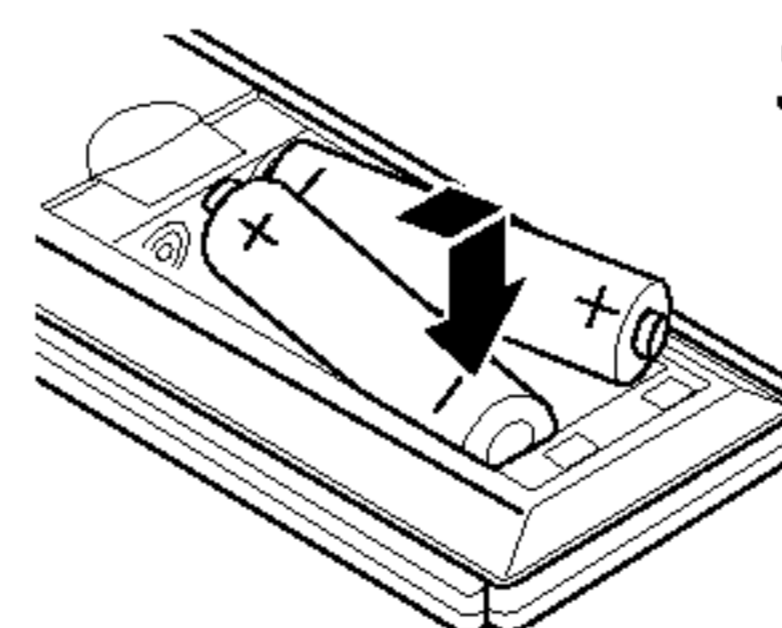

Open het deksel van het batterijvak aan de achterkant van de afstandsbediening en steek twee R03-batterijen (AAA-formaat) in het batterijvak. Let erop dat de + en - polariteiten overeenkomen met de tekens in het batterijvak.

Aansluitingen

Aansluiten op de TV

- Sluit het toestel aan op een van de volgende toestellen, rekeninghoudende met de mogelijkheden van uw bestaande installatie.
- Stel, bij het gebruik van COMPONENT VIDEO OUT bussen, de VIDEO OUT SELECTOR knop op COMPONENT. Bij het gebruik van de SCART ingang, stel de VIDEO OUT SELECTOR knop op SCART.

tips

- Naargelang het televisietoestel en de andere toestellen die u wenst aan te sluiten, zijn er verschillende manieren om het toestel aan te sluiten. U kunt een van de onderstaande aansluitmethodes gebruiken.
- Raadpleeg de handleidingen van uw televisietoestel, stereo-installatie of eventuele andere toestellen, om de aansluiting zo goed mogelijk uit te voeren.

Let op

- Verzekert u ervan dat de DVD/CD-ontvanger rechtstreeks op de TV is aangesloten. Selecteer de juiste AV ingang op de TV.
- Sluit de DVD/CD-ontvanger niet aan op de TV via uw videospeler. Het DVD-ontvanger kan door het veiligheidssysteem vervormd zijn.

S-Video connection

Sluit de S-VIDEO OUT-aansluiting van de DVD/CD-ontvanger aan op de video-ingang van de TV, met behulp van de optionele S-Video kabel (**S**).

Videoaansluiting

Sluit de MONITOR OUT-aansluiting van de DVD/CD-ontvanger aan op de video-ingang van de TV, met behulp van de meegeleverde kabel (**V**).

SCART-aansluiting

Sluit de UITGANG (NAAR TV) EURO AV scart-aansluiting van de DVD/CD-ontvanger aan op de bijbehorende ingangen op de TV met behulp van de scartkabel (**T**).

Verbinding naar component video (Color Stream®)

Verbind de bussen van de COMPONENT VIDEO-UITGANG van dit toestel met de respectieve bussen op het TV-toestel door middel van een Y Pb Pr (**C**) kabel.

Progressieve Scan (ColorStream®Pro)-aansluiting

- Als uw televisie een hoge-definitie televisie of "digitaal gereed" is, heeft u met de DVD/CD-ontvanger progressieve scan-uitgang de hoogst mogelijke video resolutie.
- Als uw TV het Progressieve scan formaat niet ondersteunt zal het beeld gestoord zijn als u Progressieve scan op de DVD/CD-ontvanger gebruikt.

Verbind de bussen van de COMPONENT VIDEO-UITGANG van dit toestel met de respectieve bussen op het TV-toestel door middel van een Y Pb Pr (**C**) kabel.

Achterzijde van de TV

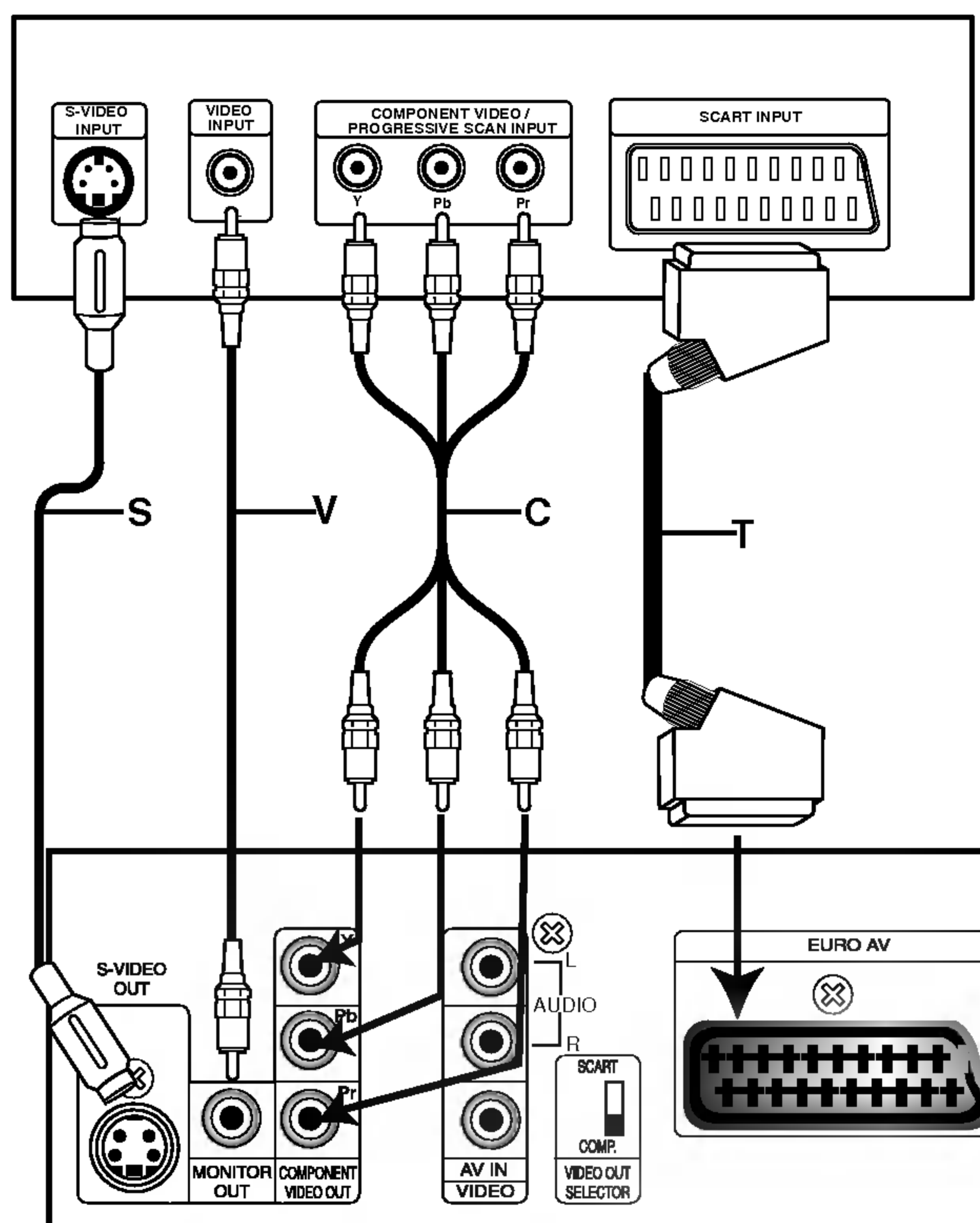

Achterzijde van de DVD/CD-ontvanger

Opmerkingen

- Zet Progressieve scan op "Aan" in het instelmenu voor progressief-sigitaal, zie pagina 17.
- Progressieve scan gaat op "Uit" wanneer u een schijf uit het toestel neemt en de lade sluit. Controleer dat "no disc" weergegeven wordt in het venster. Druk dan op STOP en houd deze knop vijf seconden ingedrukt.
- Progressieve scan is niet werkzaam bij analoge video aansluitingen (gele VIDEO OUT ingang) of S-VIDEO aansluiting.

Aansluitingen (vervolg)

Optionele Apparatuur Aansluitingen

- 1 Sluit een VCR aan op de AV IN aansluitingen.
- 2 Sluit een optische output van DVD speler (of Digitaal apparaat) aan op de OPTISCH IN aansluiting.
- 3 Sluit de USB poort van een USB geheugen (of MP3 speler, etc) aan op USB HOST aan de voorkant van de speler.

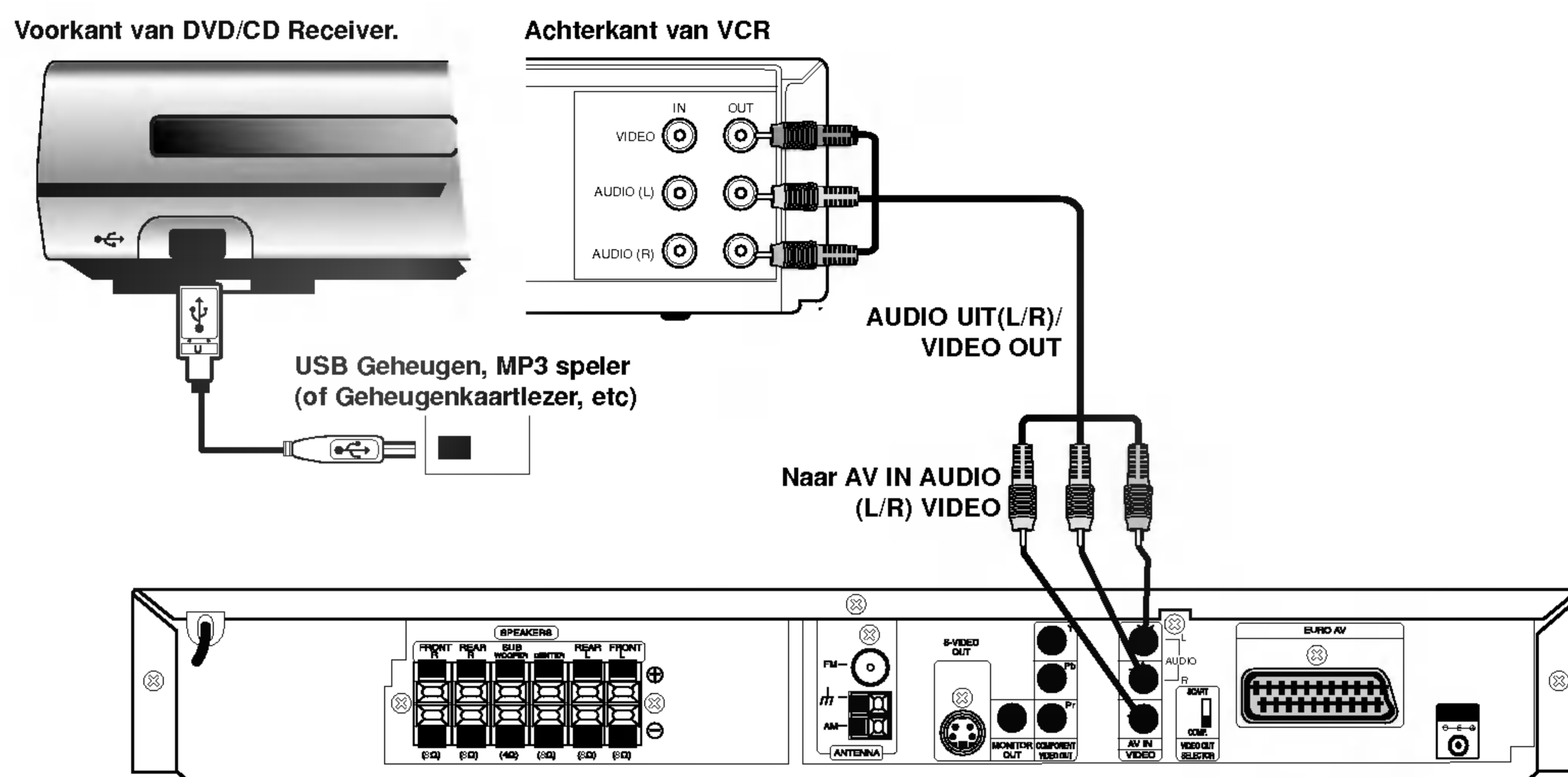

N Opmerkingen

- Als het audioformaat van de digitale uitgang niet met de mogelijkheden van uw ontvanger overeenstemt, zal de ontvanger een sterk vervormd, of helemaal geen geluid voortbrengen.
- De DivX bestanden op uw geheugenkaart kunnen niet worden afgespeeld.

Aansluitingen van de antenne

Sluit de meegeleverde FM/AM-antennes aan om naar de radio te luisteren.

- Sluit de AM-lusantenne aan de connector voor de AM-antenne aan.
- Sluit de FM-draadantenne in de bus voor de FM-antenne aan.

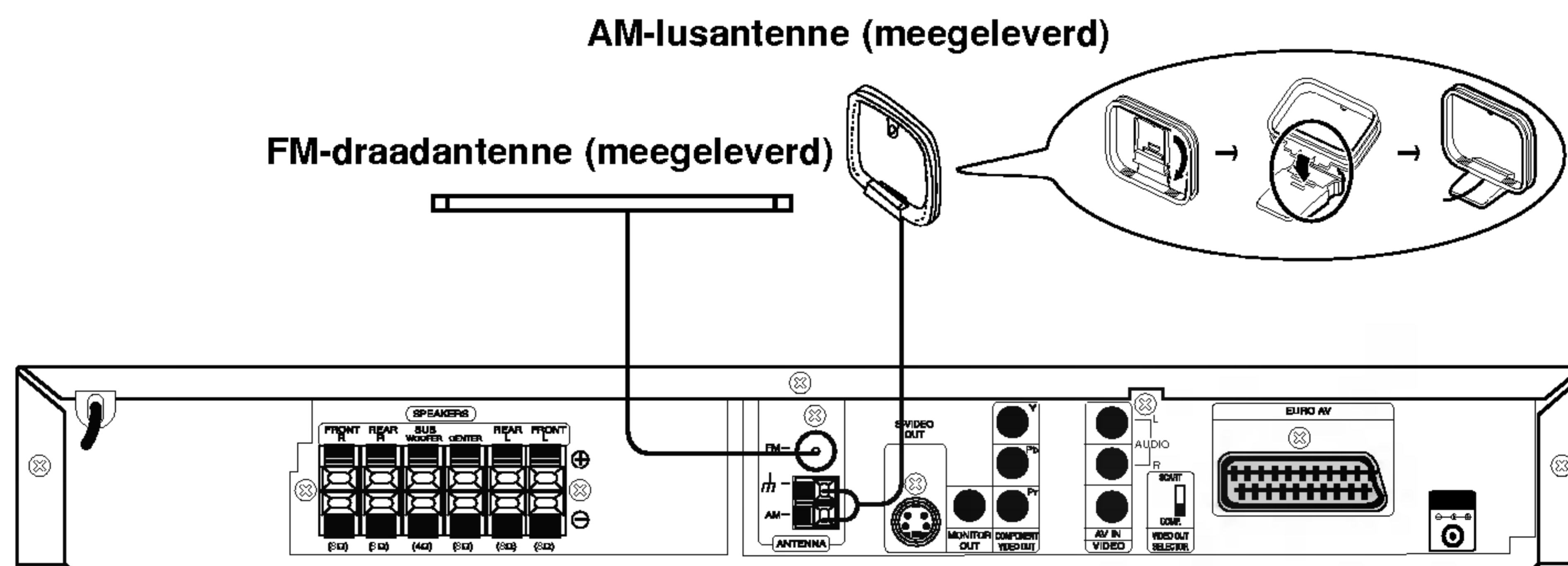

N Opmerkingen

- Om te voorkomen dat ruis opgepikt wordt dient u de AM-lusantenne niet bij de DVD/CD ontvanger of een andere component te houden.
- Zorg er voor de FM-draadantenne goed uit te strekken.
- Houd de FM-draadantenne na deze aangesloten te hebben zo horizontaal mogelijk.

Aansluitingen (vervolg)

Aansluiten van het luidsprekersysteem

Monteren en op de luidsprekers aansluiten

De luidsprekers voor- en achteraan zijn niet op de luidsprekerhouders vastgemaakt. Sluit de luidsprekerkabels aan en monteer de voorste en de achterste luidsprekers op de luidsprekerhouders zoals op de tekening wordt getoond.

- Sluit de luidsprekerkabels aan op de daartoe voorziene ingangen aan de achterkant van de voorste en de achterste luidspreker.
- Nadat u de luidsprekerkabels op de juiste ingangen hebt aangesloten achteraan de voorste en de achterste luidspreker, bevestigt u de voorste en de achterste luidspreker aan de luidsprekerhouders.

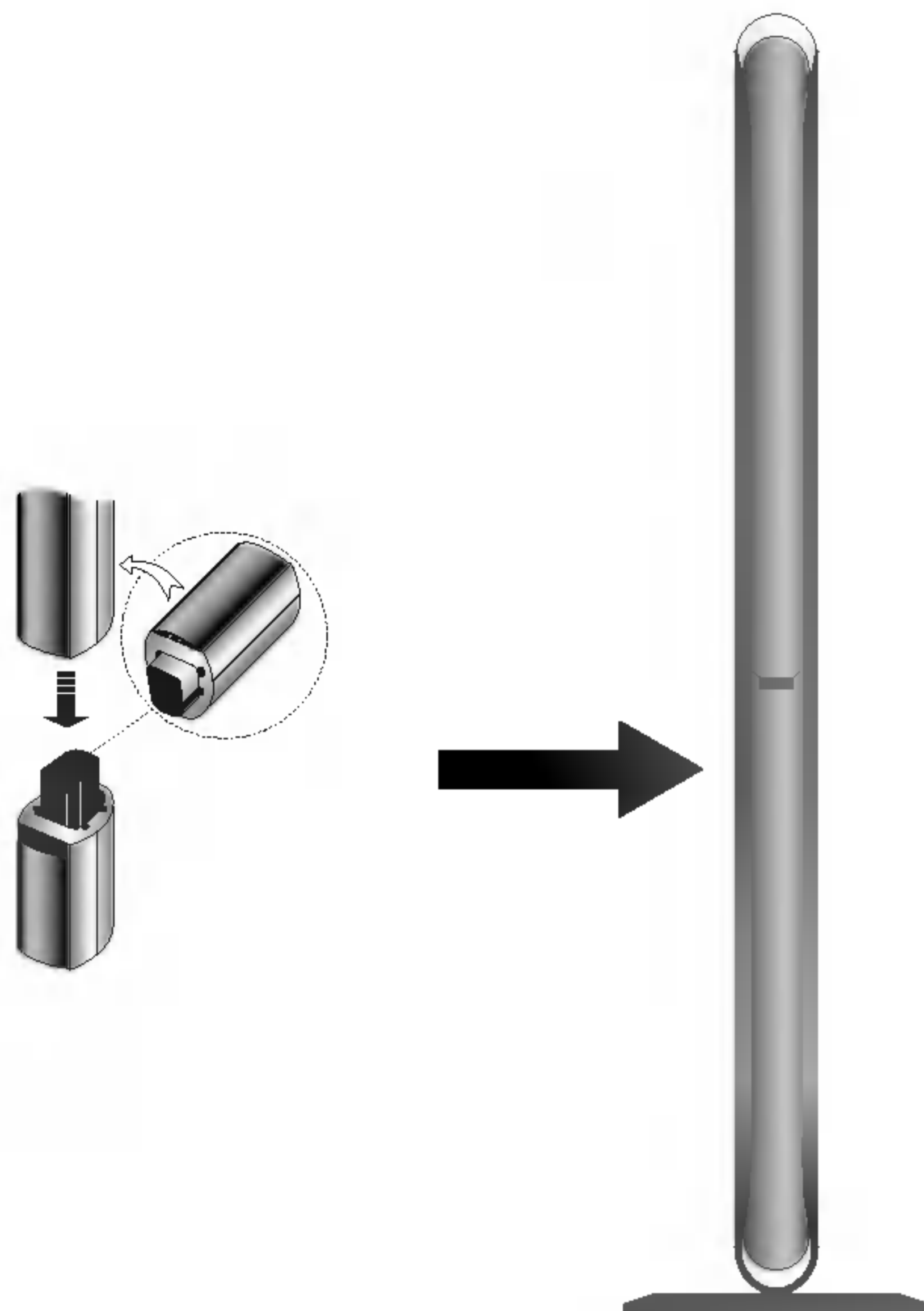

N Opmerking

- U kunt de luidspreker niet bevestigen op de steun na het monteren van de voor en achter luidsprekers.

De Centrum Luidspreker aan een Muur hangen

U kunt de Centrum Luidspreker aan een muur hangen.

- 1** Bevestig de steun door de schroef aan de onderkant van de Centrum luidspreker te draaien.

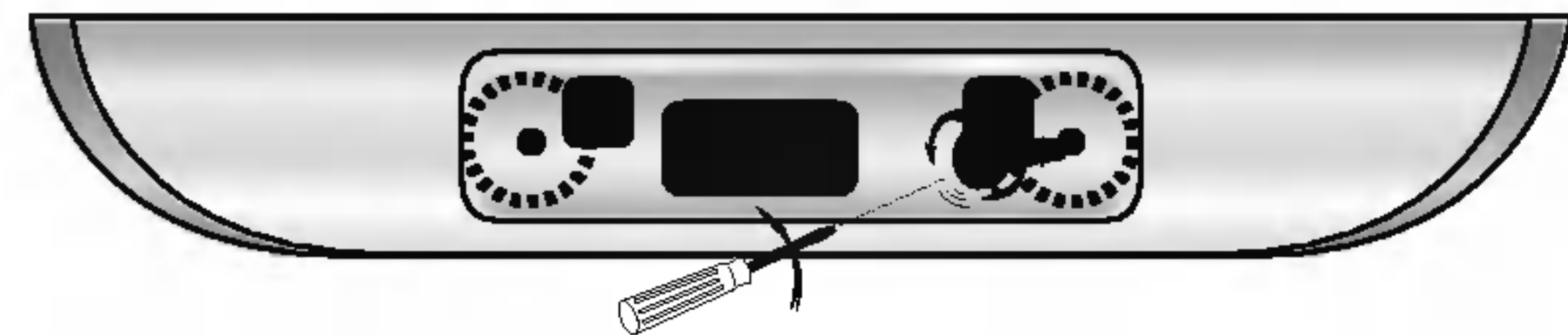

- 2** Bevestig de steun door de schroef aan de achterkant van de Centrum luidspreker te draaien.

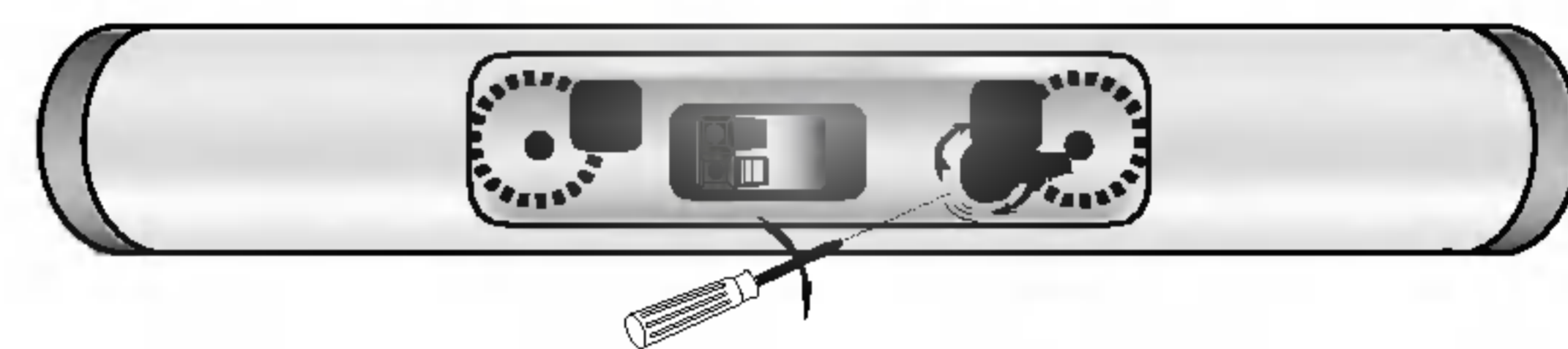

- 3** Hang op met behulp van het gat aan de achterkant van de Centrum luidspreker.

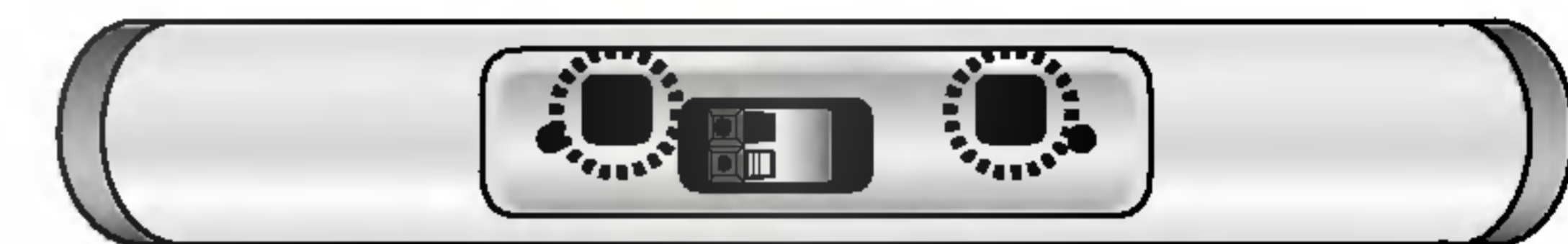

Aansluitingen (vervolg)

Aansluiten van het luidsprekersysteem

N Opmerking:

Indien er een product met sterke elektromagnetische golven in de buurt staat, kan er storing optreden. (Bijv. magnetron).

Draadloze TX

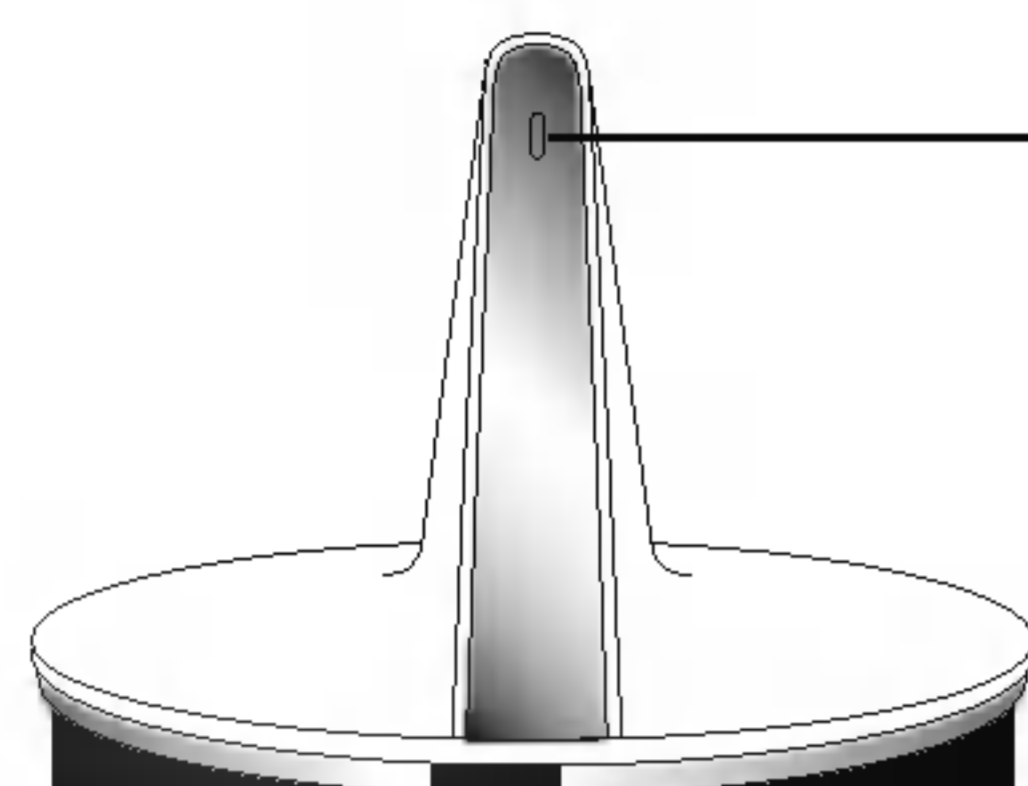

LED Indicator
Toont de
gebruiksstatus.

LED indicator van Draadloze TX

* LED indicator – “BLAUW”.

De hoofdset is ingeschakeld, de Draadloze TX is aangesloten op de GELUID SIGNAAL aansluiting en de achter (rechts, links) luidsprekeraansluitingen met de geluid signaal kabel en is verbonden met de DC IN aansluiting van de Draadloze TX en de Draadloze TX (DC 7V OUT) aansluiting van de hoofdset met de DC stroomkabel.

* LED indicator – “OFF” (Geen display).
De hoofdset is uitgeschakeld.

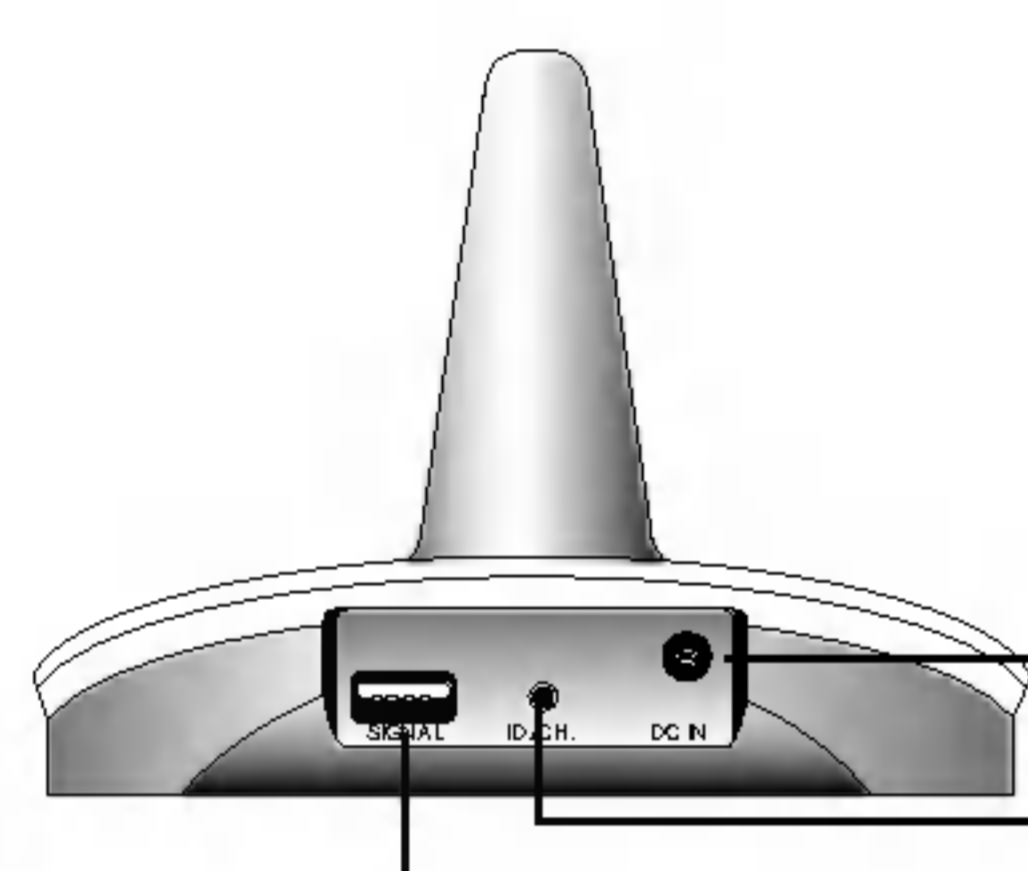

DC IN aansluiting
ID/KANAAL (ID./CH.)
knop
GELUID SIGNAAL
aansluiting

Draadloze RX

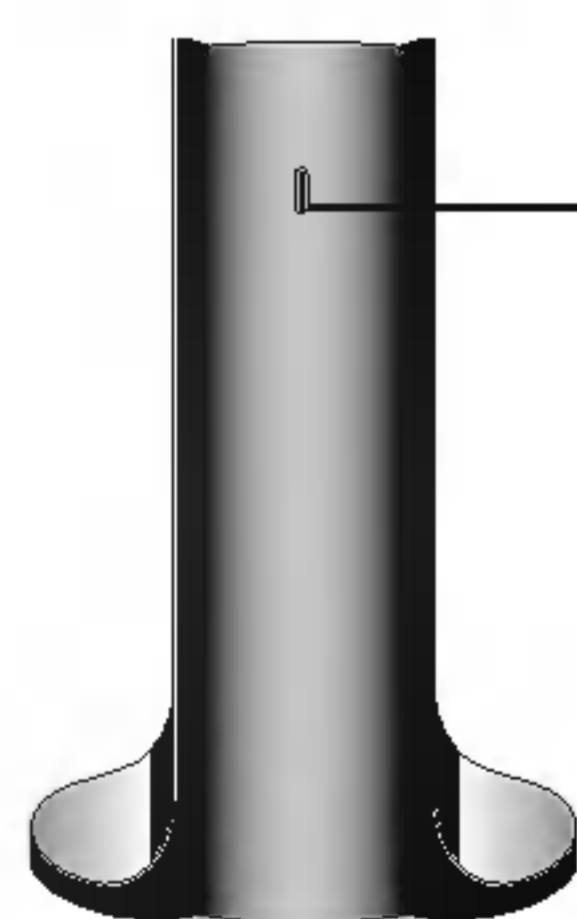

LED Indicator
Toont de
gebruiksstatus.

LED indicator van Draadloze RX

* LED Indicator – “BLAUW”

De draadloze TX ontvangt een Draadloze TX signaal.

* LED Indicator – “ROOD”

De Draadloze RX staat in standby.

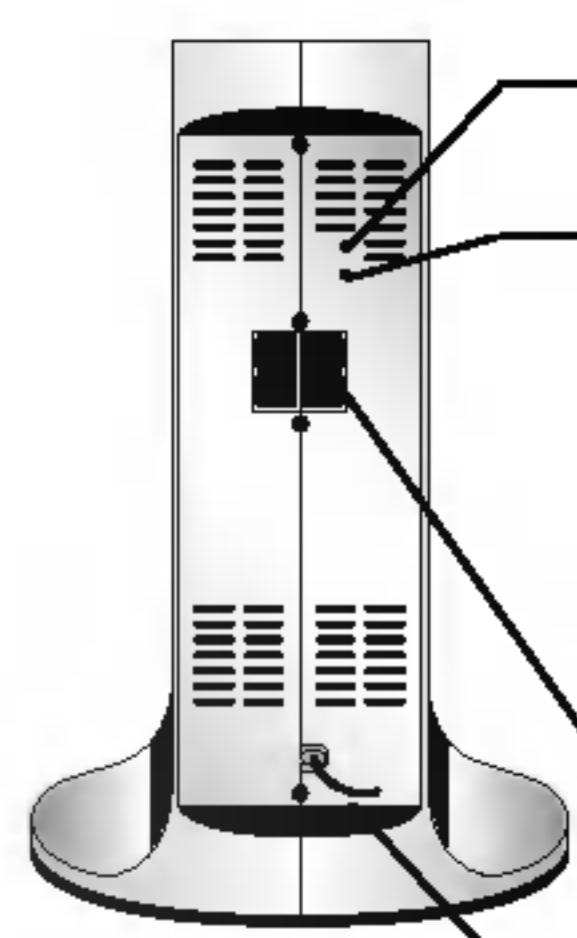

ID. knop (of ID./CH. Knop)
STANDBY/AAN knop
(indien u deze knop indrukt,
schakelt het apparaat uit, druk de
knop nog een keer in en het appa-
raat staat in de standby stand.)
Draadloze luidspreker aansluiting
Stroomkabel

Een kanaal van Draadloze TX en

Draadloze RX Veranderen

Indien er een gelijkwaardig draadloos product in de buurt staat, kan storing voorkomen. Verander in dit geval het kanaal met behulp van de ID/KANAAL (ID./CH.) knop van Draadloze TX.

Druk korter dan 3 seconden op de ID/KANAAL (ID./CH.) knop.

N Opmerking

De Draadloze RX kan misschien het veranderde van Draadloze TX niet ontvangen. Druk in dit geval korter dan 3 seconden op de ID knop (of ID./CH. Knop).

- De Draadloze RX zoekt het veranderde kanaal.

Een ID voor Draadloze TX en Draadloze

RX Instellen

Tijdens de productie wordt het ID reeds ingesteld. Stel een nieuw ID in indien er storing optreedt of indien u een nieuwe Draadloze RX gebruikt.

1. Stel de afstand in tussen de Draadloze TX en de Draadloze RX, binnen 50cm.
2. Schakel zowel de Draadloze TX als de Draadloze RX in.
3. Druk op de ID/KANAAL (ID./CH.) knop van de Draadloze TX en ID knop van de Draadloze RX, tegelijkertijd en langer dan 3 seconden.

N Opmerkingen

- Er kan een storing optreden indien er een product met sterke elektronische golven in de buurt staat.
- Gebruik geen draagbare zender (zoals een draadloos netwerkapparaat) in de buurt van dit product.

Aansluitingen (vervolg)

Aansluiten van het luidsprekersysteem

Luidspreker Aansluitingen

- Sluit de luidsprekers op de aansluitingen aan van de midden of voorste (links en rechts) luidsprekers.
- Sluit de subwoofer op de wooferaansluiting aan.
- Sluit de stroomkabel van de Draadloze RX aan op het stopcontact, sluit vervolgens de Draadloze RX en de draadloze luidspreker (rechts, links) aan met de luidsprekerkabel.
- Sluit de DC IN aansluiting van de Draadloze TX en de Draadloze TX (DC 7V OUT) aansluiting aan op de hoofdset met behulp van de DC stroomkabel.
- Sluit de GELUID SIGNAAL aansluiting van de Draadloze TX en achter (rechts, links) luidsprekers aansluitingen van de hoofdset aan met behulp van de geluid signaal kabel.
- Stel de afstand tussen dit toestel en de Draadloze RX in op minder dan 10cm.

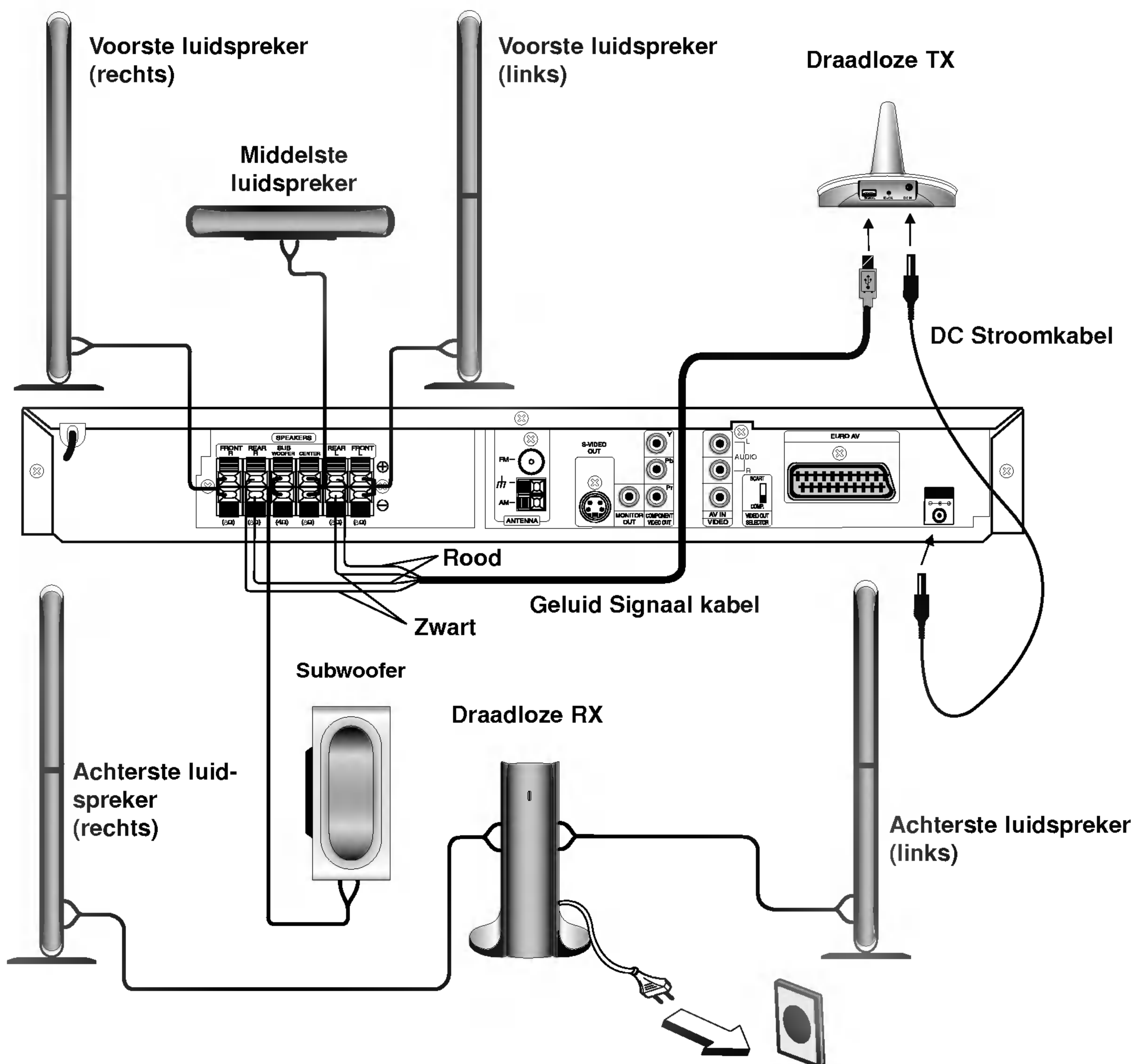

N Opmerkingen

- Optimale performance wordt alleen bereikt indien de Draadloze TX en de Draadloze RX binnen een afstand van 2m tot 10m wordt gebruikt, aangezien foutmeldingen kunnen optreden indien de afstand te kort is.
- Zorg ervoor dat u de luidsprekerkabel op de juiste poorten aansluit: + met + en - met -. Indien de kabels worden omgewisseld, dan zal de klank vervormd en met te weinig bastonen worden weergegeven.
- U mag de voorzijde van de meegeleverde luidspreker niet demonteren.
- Het duurt een paar seconden (of iets langer) voordat er gecommuniceerd wordt tussen de Draadloze TX en de Draadloze RX.
- Indien het toestel is uitgeschakeld, staat de Draadloze RX automatisch in standby stand (uit), na ongeveer 10 seconden.
- De draadloze luidspreker werkt niet indien de Draadloze RX is uitgeschakeld.

Aansluitingen (vervolg)

Opstellen van de luidsprekers

Bij een normale opstelling gebruikt u de 6 luidsprekers (2 luidsprekers vooraan, middelste luidspreker, 2 luidsprekers achteraan en een subwoofer).

Indien u een basklank van buitengewone kwaliteit, DTS digital surround of Dolby Digital surround wenst, dan sluit u best een subwoofer aan.

- **Voorste luidsprekers**

Zet de luidsprekers op een gelijke afstand van elkaar, rekeninghoudende met de plaats waar u zich bevindt wanneer u naar de muziek luistert. Naargelang de plaats waar u naar de muziek luistert, plaatst u de luidsprekers met een interval tot 45 graden.

- **Middelste luidspreker**

Idealiter moeten de middelste luidsprekers en de voorste luidsprekers op dezelfde hoogte staan. Normaalgezien plaatst u deze echter boven of onder de televisie.

- **Achterste luidsprekers**

Plaats deze links en rechts achter de luisterzone. Deze luidsprekers zorgen voor de klankdynamiek en de atmosfeer die nodig zijn voor de weergave van de surroundklank. Voor een optimaal resultaat plaatst u de luidsprekers best niet te ver achter de plaats waar u luistert, en bij voorkeur op oorhoogte of ietsje hoger. Door de luidsprekers naar de muur of naar het plafond te richten wordt de klank nog verder verdeeld, wat een zeer goed effect geeft.

Indien de kamer aan de kleine kant is, of indien u vlakbij de achterste wand luistert, plaats dan de achterste luidsprekers tegenover elkaar en zet ze 60 tot 90 cm boven de oorhoogte van de luisteraars.

- **Subwoofer**

Deze kan om het even waar vooraan worden geplaatst.

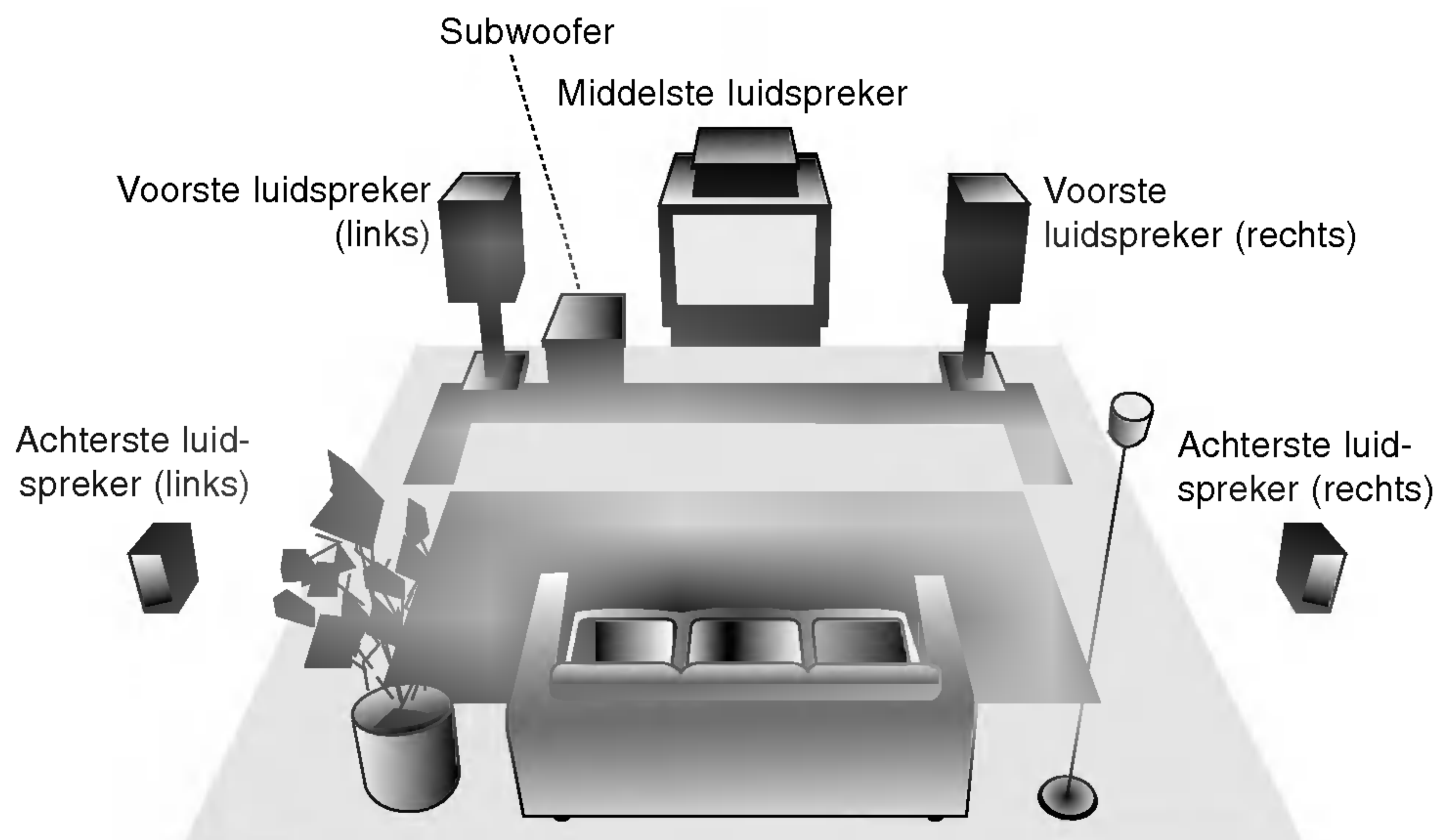

Voorbeeld van de opstelling van de luidsprekers.

Over Ferritekern (OPTIONEEL)

Zorg ervoor dat u de ferritekern op de luidsprekerskabels aansluit (voor de verbinding met dit toestel).

Deze ferritekern kan storende geluiden verminderen.

Aansluiting van de ferritekern

- 1** Druk op de stopper [a] van de ferritekern om hem te openen.
- 2** Spoel de kabel van de luidspreker een keer door de ferritekern.
- 3** Sluit de ferritekern tot u een 'klik' hoort.

Opmerkingen:

- Breng de ferritekern dichtbij het apparaat aan (Zie fig. 3 en toelichting.).

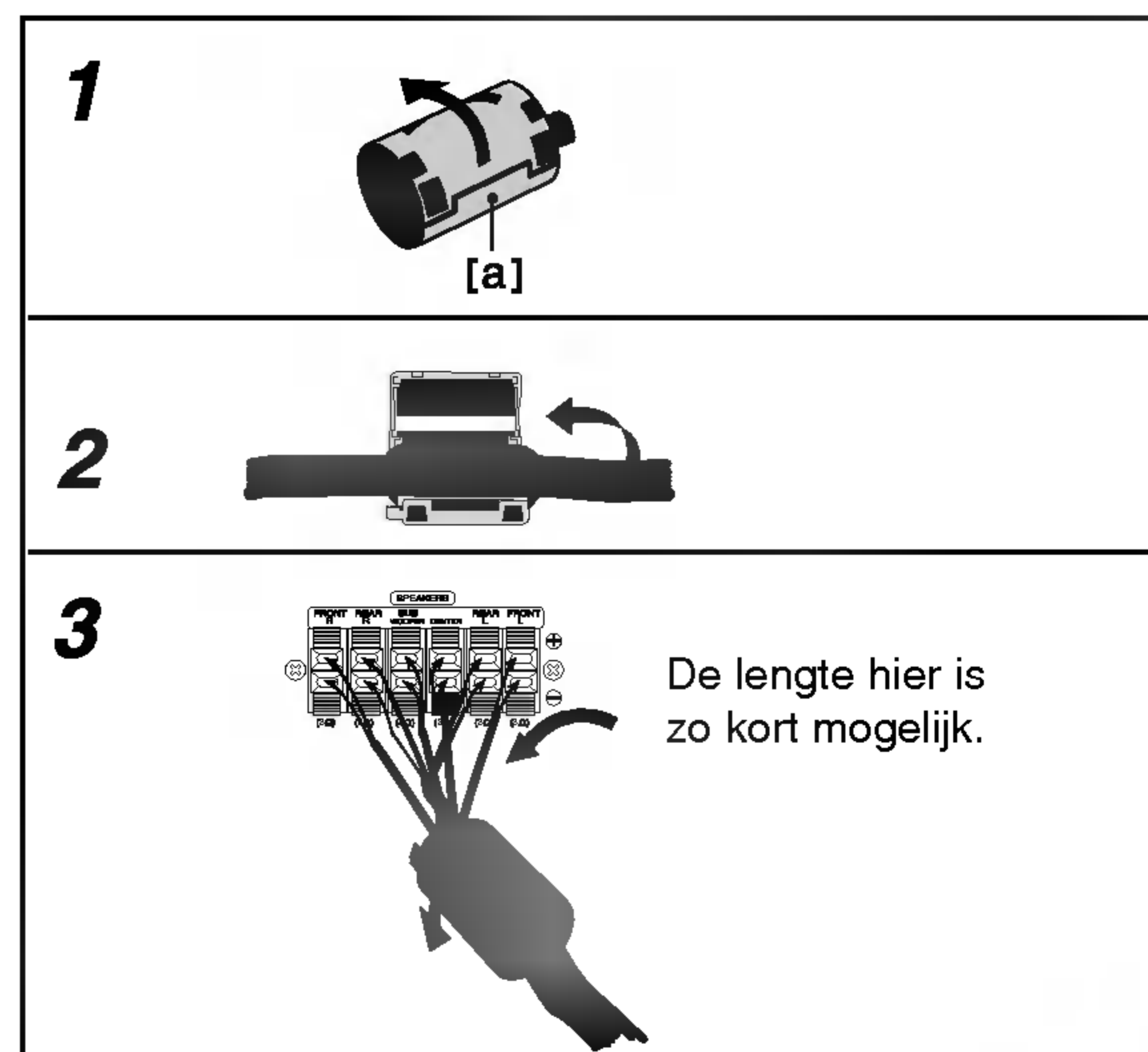

Voor de ingebruikneming

Miniglossarium van de klankweergave Audio Stream & Surround



Zorgt ervoor dat u kan genieten van 5,1 (of 6) uitzendingen in digitale audio van hoge kwaliteit van DTS programma's die commerciële merken ondersteunen zoals disks, DVD en CD's, enz. DTS Digital Surround zendt maar liefst 6 kanalen uit van helder geluid (identiek aan het origineel) en biedt uitstekende helderheid d.m.v. een 360 graden geluidsveld. DTS is een handelsmerk van DTS Technology, LLC. Met licentieakkoord van DTS Technology, LLC.

DIGITAL

Dolby Digital surround formaat zorgt ervoor dat u tot 5,1 kanalen van digitale surroundgeluid kan genieten vanaf een Dolby Digital programma. Wanneer u DVD's met de "DOLBY DIGITAL" markering afspeelt, zult u van een hogere geluidskwaliteit, betere ruimte nauwkeurigheid en beter bereik genieten.

PRO LOGIC (II)

Dolby Pro Logic II creëert vijf compleet bandbreed uitgangskanalen vanaf twee kanaalbronnen. Hiervoor wordt er een geavanceerd, hoogtechnologisch matrix surround decoder dat de ruimtelijke eigenschappen uit de originele opname haalt en nieuwe klanken eraan toevoegt.

MOVIE-modus:

De Film-modus wordt gebruikt bij stereo televisieprogramma's en alle gecodeerde programma's in Dolby Surround. Het resultaat is een verbeterd geluidsveld dat de kwaliteit van het 5.1 kanaalgeluid evenaart.

MUSIC-modus:

De Muziek-modus wordt gebruikt bij stereo muziekopnames en geeft een brede en diepe geluidsrimte.

MATRIX-modus:

De Matrix-modus is hetzelfde als de Music-modus maar met de directionele functie uitgeschakeld. Het kan gebruikt worden om de monosignalen te verbeteren door hen te "verlagen". De Matrix-modus kan ook bij autosystemen gebruikt worden, waar schommelingen van zwakke FM stereo ontvangst met een logic decoder interferenties kunnen veroorzaken. De beste oplossing voor een zwakke FM stereo ontvangst kan het volumen gewoon op mono te zetten.

BYPASS

Software met meerkanaals surround audiosignalen wordt weergegeven zoals het werd opgenomen.

Sound Mode



U kunt van surround-geluid genieten door een van de voorgeprogrammeerde audiovelden te selecteren die voor u gewenste programma zijn bestemd.

Als de DVD is geladen

U kunt de geluidsmodus van de DVD (Dolby Digital, DTS, PRO LOGIC, etc) veranderen door op de **AUDIO**-toets op de afstandbediening te drukken tijdens het afspelen. Hoewel de DVD/CD receiver verschillende soorten disken accepteert, kan het volgende het principe van deze functie verklaren.

a) Nadat u 2 kanalen heeft geselecteerd (bijv.  of ) door op de AUDIO knop te drukken, druk herhaaldelijk op de GELUID knop.



b) Nadat u 5.1 kanaal heeft geselecteerd (bijv.  of ) door op de AUDIO knop te drukken, druk op de GELUID knop.

- "👤" indicator wordt op het TV scherm getoond.
- BYPASS indicator wordt alleen op het display scherm getoond.

Een Video CD is geladen

Elke keer dat u op de GELUID knop drukt, wordt de geluidsstand van de Video CD veranderd op het display scherm volgens onderstaand schema.

BYPASS → STUDIO → CLUB → HALL →
THEATER 1 → CHURCH → PL II MOVIE →
PL II MUSIC → PL II MTRX → BYPASS...



Opmerkingen

Nadat u Bypass van geluidsstand heeft geselecteerd door op de GELUID knop te drukken, druk op de AUDIO knop. De Links, Rechts en Stereo van het audiokanaal wordt op het scherm getoond.

Een CD is geladen

Elke keer dat u op de GELUID knop drukt, wordt de geluidsstand van de Video CD veranderd op het display scherm volgens onderstaand schema.

BYPASS → STUDIO → CLUB → HALL →
THEATER 1 → CHURCH → PL II MOVIE →
PL II MUSIC → PL II MTRX → BYPASS...

Ter informatie

- U kunt het codeerformaat van het programma herkennen door de markering in deze verpakking.
 - Dolby Digital-diskens zijn met het  logo gemarkeerd.
 - Dolby Surround gecodeerde programma's zijn met het  logo gemarkeerd.
 - DTS Digital Surround disken zijn met DTS gemarkeerd.



Opmerkingen

- Indien u een soundtrack met 96kHz sampling frequentie afspeelt, worden de output signalen omgezet naar 48 kHz (sampling frequentie).





Voor de ingebruikneming (vervolg)

OSD (On-Screen Display)

De algemene weergavestatus kan op het TV-scherm worden weergegeven. Sommige items kunnen met behulp van het menu worden gewijzigd. Om het OSD-menu te gebruiken:

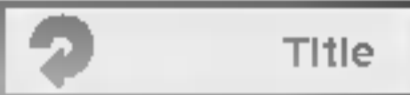
- 1** Drukt u tijdens het afspelen op DISPLAY.
- 2** Drukt u op ▲ / ▼ om een item te selecteren. Het geselecteerde item licht op.
- 3** Drukt u op ◀ / ▶ om de instelling te wijzigen. U kan, indien gewenst, ook de nummertoeetsen gebruiken (vb. om het titelnummer in te geven). Voor sommige functies, drukt u op ENTER om de instelling uit te voeren.







Tijdelijke Feedback-icoontjes

-  Titelen herhalen
-  Sequentie herhalen
-  Verder afspelen vanaf dit punt
-  Handeling die verboden is of die niet beschikbaar is



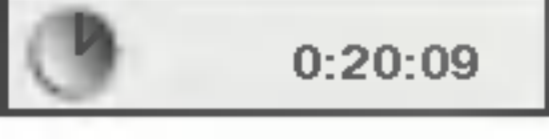

Opmerkingen

- Het kan zijn dat sommige schijfjes niet over alle ondervermelde functies beschikken.
- Indien er gedurende 10 seconden op geen enkele toets wordt gedrukt, dan verdwijnt de OSD (on-screen display).







Voorbeeld: OSD wanneer u een video-cd (DVD) afspeelt

Items	Selectiemethode
Titelnummer 	◀ / ▶, nummertoeetsen ENTER
Hoofdstuknummer 	◀ / ▶, nummertoeetsen ENTER
Zoeken op tijd 	nummertoeetsen ENTER
Audiotaal en digitale uitvoermodus 	◀ / ▶ of AUDIO
Taal van de ondertiteling 	◀ / ▶ of SUBTITLE
Camerastandpunt 	◀ / ▶
Klank 	◀ / ▶

Voorbeeld: OSD wanneer u een video-cd (VCD) afspeelt

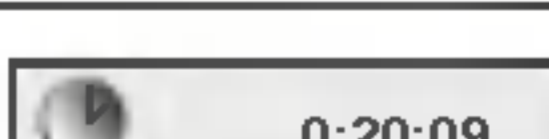
Items	Selectiemethode
Track nummertoeetsen (of PBC-modus) 	◀ / ▶, nummertoeetsen ENTER
Tijd 	nummertoeetsen ENTER
Audiokanaal 	◀ / ▶ of AUDIO
Klank 	◀ / ▶

Voorbeeld: On-Screen Display tijdens afspelen DVD Audio.

Items	Selectiemethode
Group Number (Groepnummer) 	◀ / ▶, nummertoeetsen ENTER
Track nummertoeetsen 	◀ / ▶, nummertoeetsen ENTER
Tijd 	Alleen display
Audiotaal en digitale uitvoermodus 	◀ / ▶ of AUDIO
Taal van de ondertiteling 	Alleen display
Pagina (of camerastandpunt) 	◀ / ▶
of 	

Voor de ingebruikneming (vervolg)

Basisinstellingen

Via het menu instellingen (Setup) kan u tal van items aanpassen, zoals het beeld en de klank. U kan o.a. ook de taal instellen voor de ondertiteling en voor het menu instellingen (Setup). Voor meer informatie over elk item van het menu instellingen, raadpleegt u de pagina's 16 tot 19.

Het menu weergeven en afsluiten:

Druk op SETUP om het menu weer te geven. Een tweede druk op SETUP, brengt u terug naar het begin-scherm.

Naar het volgende niveau gaan:

Druk op ► op de afstandsbediening.

Naar het vorige niveau gaan:

Druk op ◀ op de afstandsbediening.

Algemene bediening

- 1** Druk op SETUP.
Het menu instellingen (Setup) wordt weergegeven.
- 2** Druk op ▲ / ▼ om de gewenste optie te selecteren en druk op ► om naar het tweede niveau te gaan. Op het scherm wordt de huidige instelling voor het geselecteerde item weergegeven, evenals de andere mogelijke instelling(en).
- 3** Druk op ▲ / ▼ om de tweede, gewenste optie te selecteren en druk dan op ► om naar het derde niveau te gaan.
- 4** Druk op ▲ / ▼ om de gewenste instelling te selecteren en druk dan op ENTER om uw keuze te bevestigen.
Voor sommige items moet u bijkomende stappen uitvoeren.
- 5** Druk op SETUP of PLAY om het menu instellingen te verlaten.

TAAL

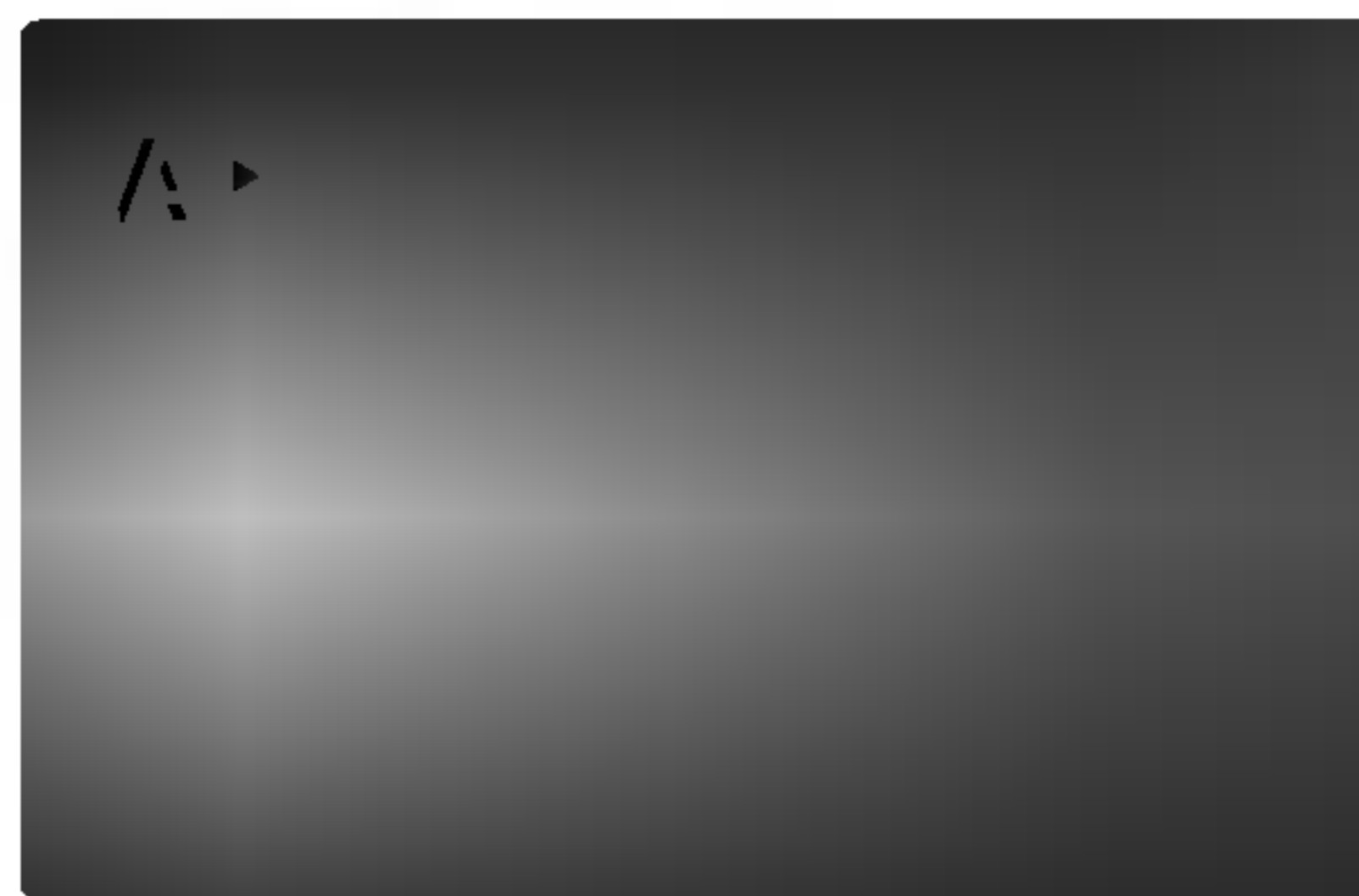

OSD

Selecteer een taal voor het menu instellingen (Setup) en voor de OSD.

Disc Audio / Subtitel / Menu ●●

Om de taal te selecteren voor de weergave van de audiotrack (audio-cd), ondertiteling en het cd-menu.

Standaard: Dit is de originele taal waarin de cd werd opgenomen.

Andere : Om een andere taal te selecteren, moet u met de numerieke toetsen de overeenkomstige taalcode van 4 cijfers ingeven die u op de lijst van pagina 32 kunt terugvinden. Als u de verkeerde taalcode heeft ingegeven, drukt u op CLEAR.

DISPLAY

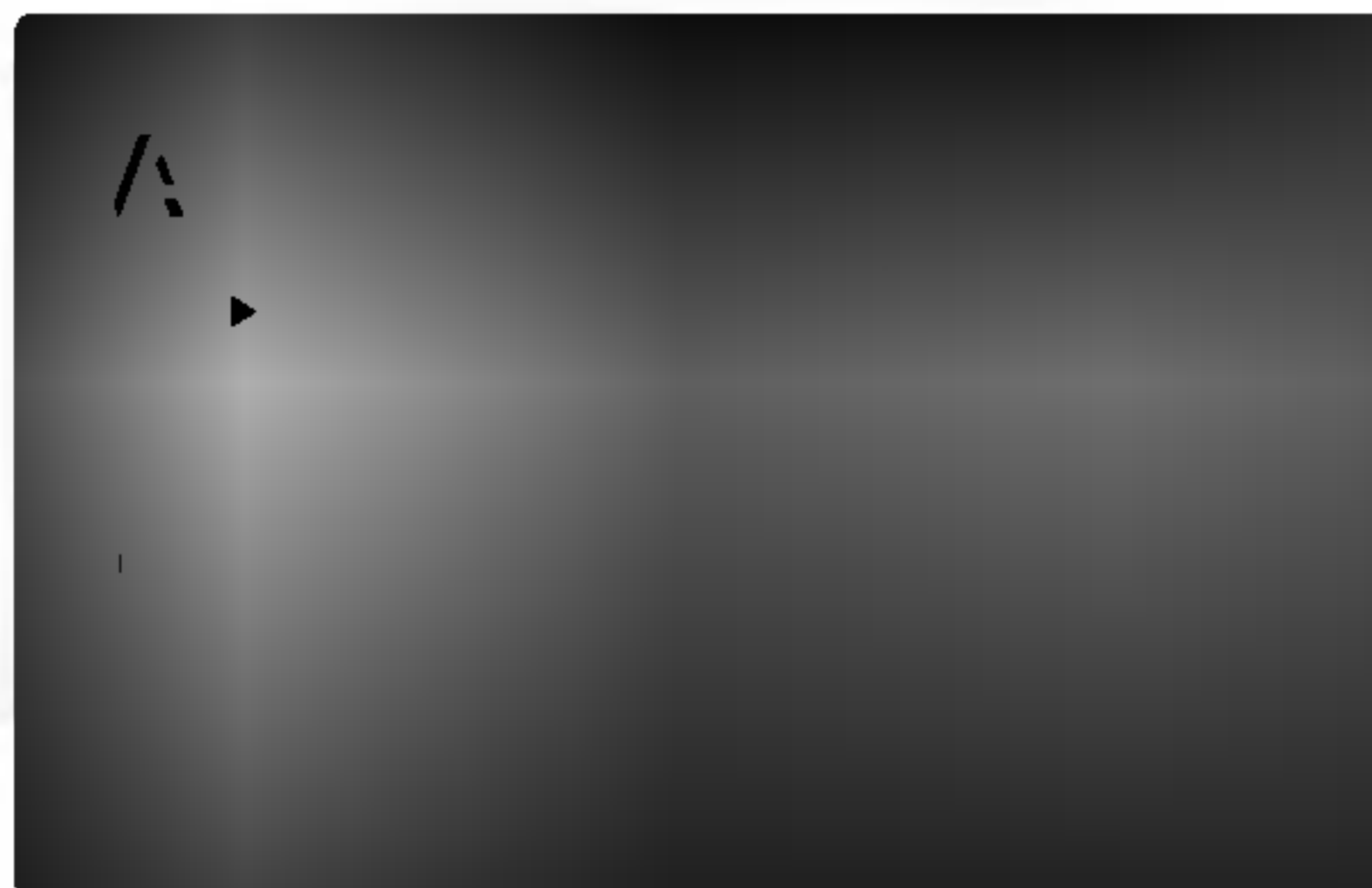

TV Beeldformaat ●●

4:3: Selecteer dit wanneer er een standaard 4:3 TV is aangesloten.

16:9: Selecteer dit wanneer er een 16:9 breedbeeld-TV is aangesloten.

Display Mode (Weergavemodus) ●●

De instellingen voor de weergavemodus werken enkel wanneer de hoogte- breedteverhouding van de TV is ingesteld op "4:3".

Letterbox (Breedbeeldweergave): Geeft een brede beeldweergave met banden op het bovenste en onderste deel van het scherm.

Panscan: Geeft de breedte van het beeld automatisch over het gehele scherm weer en snijdt de delen af die niet passen.



Voor de ingebruikneming (vervolg)

Progressive Scan

Progressieve Scan Video levert de hoogste beeldkwaliteit met de minste trilling.

Schakel de PROGRESSIEVE Scan UIT indien u de COMPONENT VIDEO bussen gebruikt maar de receiver aansluit op een standaard (analoge) TV.

Als u de Component Video-aansluiting gebruikt met een TV of monitor die geschikt is voor een progressief scan-sigitaal, zet Progressieve Scan dan op "Aan".

- 1 Selecteer "Progressive Scan" op het DISPLAY-menu en druk vervolgens op ►.

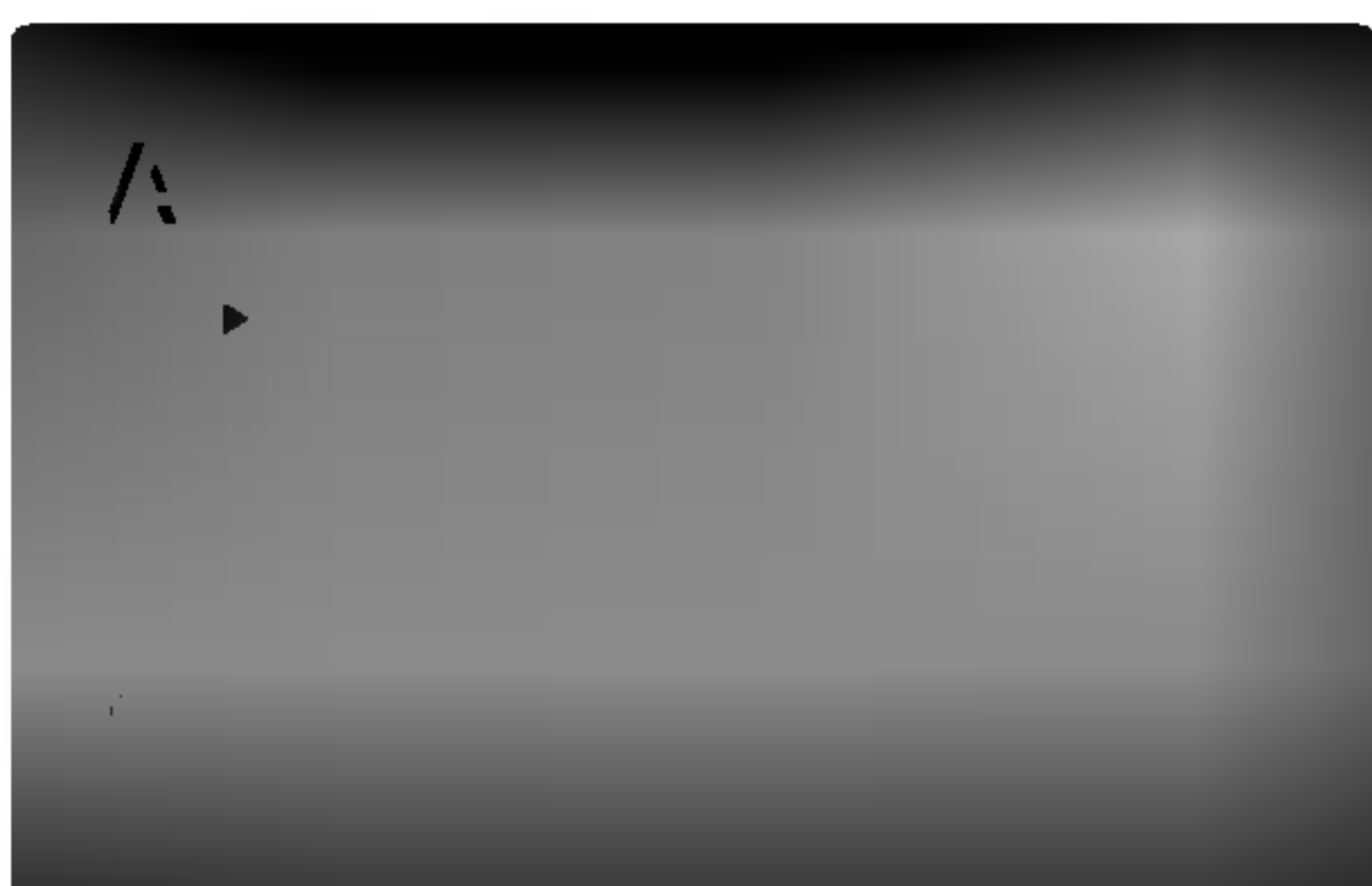

- 2 Selecteer "Aan" d.m.v. de ▲ / ▼-toetsen.

- 3 Druk op ENTER om te bevestigen. Het bevestigingsmenu wordt weergegeven.

- 4 Wanneer het bevestigingsmenu verschijnt, zal Cancel standaard wordt aangeduid. Gebruik de ◀ / ▶-toetsen om Enter te selecteren.

- 5 Druk op ENTER om de speler op Progressive Scan-modus te zetten.

Opmerkingen

- Progressieve Scan wordt niet getoond in het instellingenmenu indien de VIDEO OUT SELECTOR knop op SCART staat.

Let op

Als eenmaal de instelling voor progressieve scan weergave is ingesteld, is een beeld alleen zichtbaar op een voor progressieve scan geschikte TV of monitor. Als u Progressieve Scan ten onrechte op "Aan" zet moet u het toestel opnieuw instellen.

- 1) Verwijder de schijf van de speler en sluit de schijflade. Controleer dat "NO DISC" wordt getoond op het schermvenster.
- 2) Druk en houd STOP (■) voor 5 seconden ingedrukt en laat de knop los. De video output zal worden hersteld naar de standaardwaarden, en er zal weer een beeld getoond worden op een conventionele analoge TV of monitor.

AUDIO

Elk DVD-schijfje beschikt over een aantal verschillende audio-uitvoeropties. Stel de AUDIO-opties van de DVD-speler in aan de hand van het soort audiosysteem dat u gebruikt.

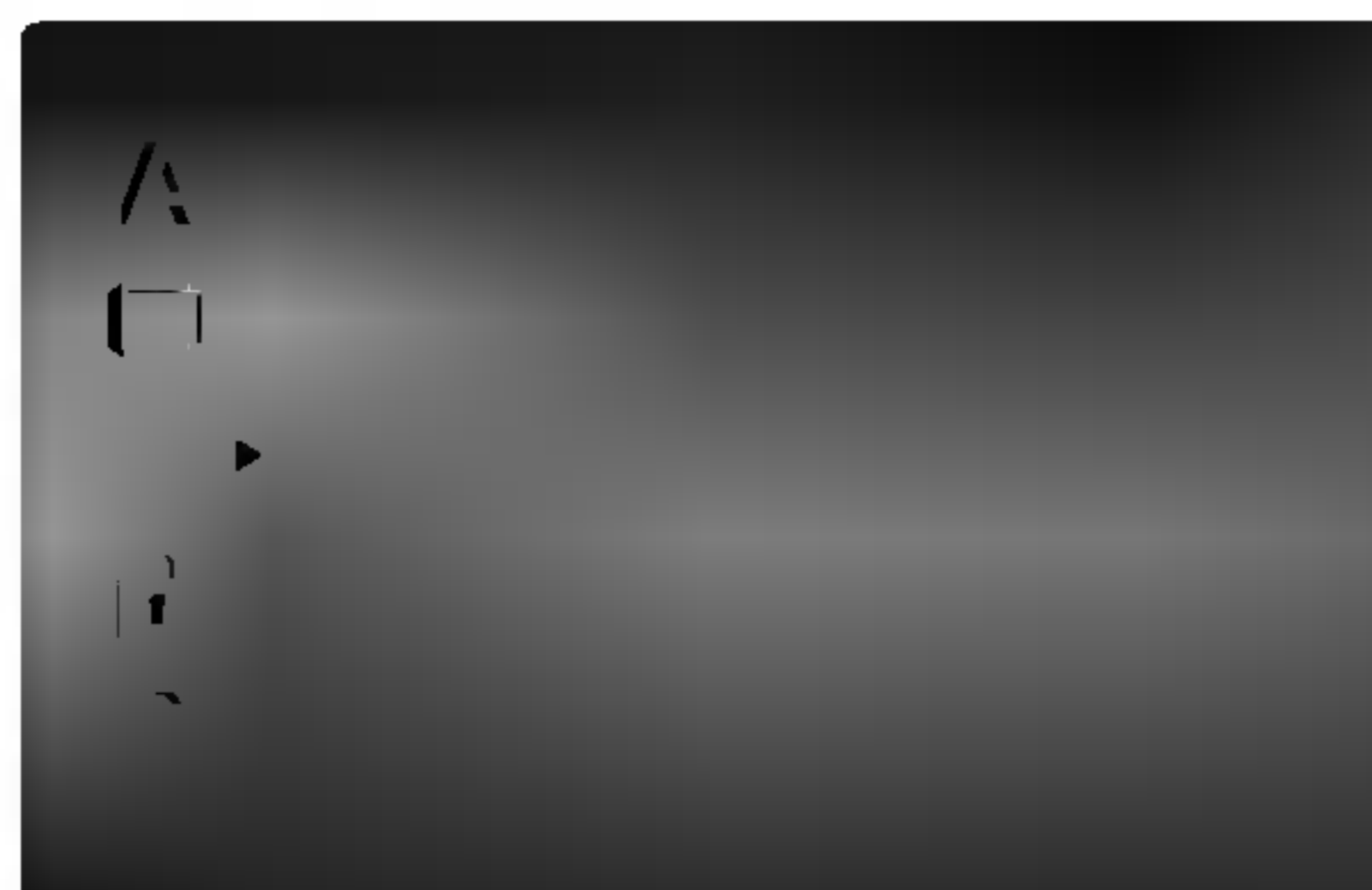

5.1 Instelling van de luidspreker

Selecteer de instellingen van de luidspreker, inclusief volume en vertraging, of controleer de instellingen van de luidspreker.

De instellingen van de luidspreker zijn alleen actief voor de Analog Multichannel Output (Zie "Instellingen van de luidspreker", pagina 27).

Dynamic Range Control (DRC)

Dankzij de digitale audiatechnologie kunt u met het DVD formaat de muziekstukken van een programma in de meest nauwkeurige en realistische uitvoering beluisteren. Toch is het mogelijk dat u het dynamisch bereik van de audio-uitgang (het verschil tussen het hoogste en het laagste volume) wilt comprimeren, zodat u een film op een lager volume kunt beluisteren zonder dat de duidelijkheid van de klankweergave wordt aangetast. Hiervoor moet u de DRC op AAN (On) instellen.

Opmerkingen

- De DRC functie is alleen werkzaam tijdens afspelen van in Dolby Digital opgenomen schijven.
- Het niveau van Dynamisch bereik compressie kan verschillen, afhankelijk van de DVD schijf.

Vocal

Zet Vocal enkel op Aan (On) al een multi-kanaal karaoke-DVD aan het spelen is. De karaoke-kanalen op de disc zullen in een normaal stereogeluid vermengen.

Voor de ingebruikneming (vervolg)

LOCK (Jeugdbeschermingscontrole of Parental Control)



Beveiligingsniveau

Het kan zijn dat bepaalde filmscènes niet geschikt zijn voor kinderen. Vele disks beschikken over informatie inzake jeugdbeschermingscontrole, welke van toepassing is op de gehele disk of op bepaalde scènes op de disk. Films en scènes krijgen een censuurcijfer van 1 tot 8, welke verschilt van land tot land. Sommige disks beschikken over alternatieve scènes die beter geschikt zijn voor kinderen.

De functie jeugdbeschermingscontrole geeft u de kans om scènes te blokkeren die lager zijn dan het censuurcijfer (rating) dat u instelde. Op deze manier kan u voorkomen dat uw kinderen scènes bekijken waarvan u denkt dat ze niet geschikt voor hen zijn.

1 Selecteer "Beveiligingsniveau" in het LOCK-menu en druk dan op ►.

2 Om de functies Beveiligingsniveau, Wachtwoord en Landcode te openen, moet u de door u gecreëerde, 4-cijferige beveiligingscode ingeven. Indien u nog geen beveiligingscode heeft ingegeven, dan vraagt het toestel u nu om dat te doen.

Geef de code bestaande uit 4 cijfers in en druk op ENTER. Geef de code opnieuw in en druk op ENTER om te bevestigen. Indien u een verkeerd cijfer ingeeft voor u op ENTER drukt, druk dan op CLEAR.

3 Selecteer een censuurcijfer (rating) van 1 tot 8 met behulp van de toetsen ▲ / ▼.
Beveiligingsniveau 1-8: Censuurcijfer één (1) heeft de hoogste beperkingen en censuurcijfer acht (8) de laagste.

Ontsluiten

Indien u ontgrendelen (unlock) selecteert, dan is de jeugdbeschermingscontrole niet actief en dan wordt de disk ongcensureerd weergegeven.

N Opmerking

Indien u een censuurcijfer voor de DVD/CD-ontvanger instelt, dan zullen alle scènes met hetzelfde censuurcijfer of lager worden weergegeven. Scènes met een hoger censuurcijfer (rating) zullen niet worden weergegeven tenzij er een alternatieve scène beschikbaar is op de disk. De alternatieve scène moet hetzelfde censuurcijfer of lager hebben. Indien er geen geschikt alternatief wordt gevonden, dan wordt de weergave stopgezet. U moet het paswoord bestaande uit 4 cijfers ingeven of u moet het censuurniveau wijzigen om de disk te kunnen afspelen.

4 Druk op ENTER om uw censuurkeuze te bevestigen, en druk vervolgens op SETUP om het menu af te sluiten.

Wachtwoord

U kan het Paswoord ingeven of wijzigen.

1. Selecteer Wachtwoord in het LOCK-menu en druk dan op ►.
2. Volg stap 2 zoals links wordt vermeld (censuurcijfer). "Wijzigen" of "Nieuw" licht op.
3. Geef de nieuwe code, bestaande uit 4 cijfers, in en druk vervolgens op ENTER. Geef deze code nogmaals in om ze te bevestigen.
4. Druk op SETUP om het menu af te sluiten.

Indien u uw beveiligingscode vergeten bent

Indien u de beveiligingscode vergeten bent, dan kan u deze als volgt wissen:

1. Geef het nummer "210499" in en vervolgens wordt de beveiligingscode verwijderd.
2. Geef een nieuwe code in aan de hand van de bovenvermelde methode.

N Opmerking

Druk op STOP (■) en vervolgens op SET UP indien "■■■■" verschijnt op het TV scherm, om het setup menu te openen.

Landcode

Geef de code van het land of de regio waarvan de standaarden werden gehanteerd om het DVD-videoschijfje te beoordelen, in. Raadpleeg daarvoor de lijst in het hoofdstuk Referenties.

1 Selecteer "Landcode" in het LOCK-menu en druk dan op ►.

2 Volg stap 2 zoals links wordt vermeld (Beveiligingsniveau).

3 Selecteer het eerste teken met behulp van de toetsen ▲ / ▼.

4 Beweeg de cursor met behulp van de toets ► en selecteer het tweede teken met de toetsen ▲ / ▼.

5 Druk op ENTER om uw landcodekeuze te bevestigen.

Voor de ingebruikneming (vervolg)

OVERIGE

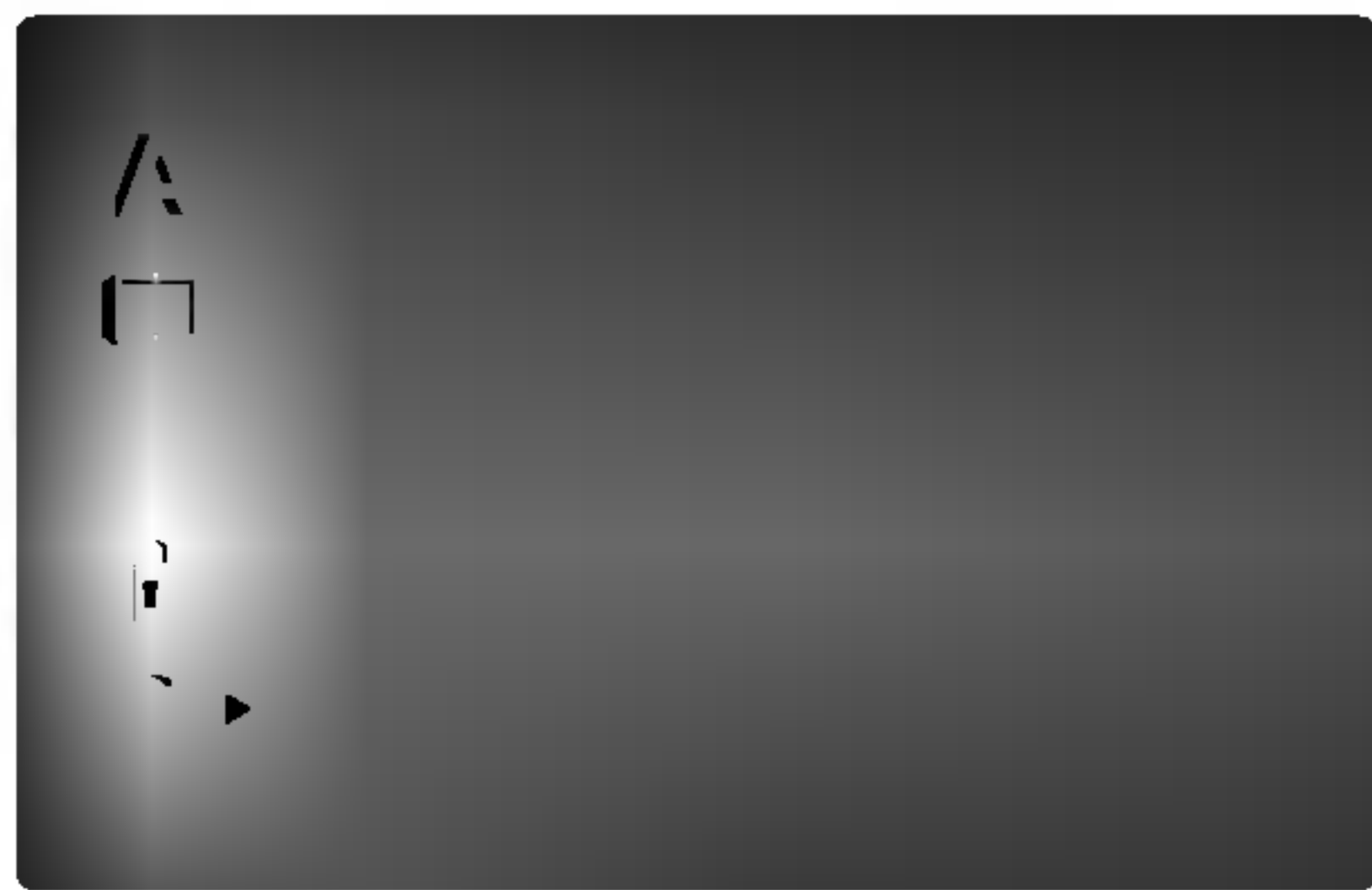

PBC

Schakelt navigatie of Playback Control (PBC) Aan of Uit.

Aan: Video-cd's met PBC of navigatie worden volgens de PBC afgespeeld.

Uit: Video-cd's met PBC of navigatie worden op dezelfde manier afgespeeld als audio-cd's.

DivX(R) Registratie

Es wird nur der DivX DRM (Digital Right Management) Registrierungscode für Ihr Gerät angezeigt.



Der Registrierungscode ist für den VOD-Dienst (Video-On-Demand) erforderlich. Eine kodierte Spielfilmdatei kann erworben werden.

Opmerking

Beim Verleih einer DivX VOD-Datei stehen verschiedene Anzeigeeoptionen zur Verfügung, wie unten gezeigt.

- Anzeigedat der verbleibenden Wiedergabeanzahl der Datei.

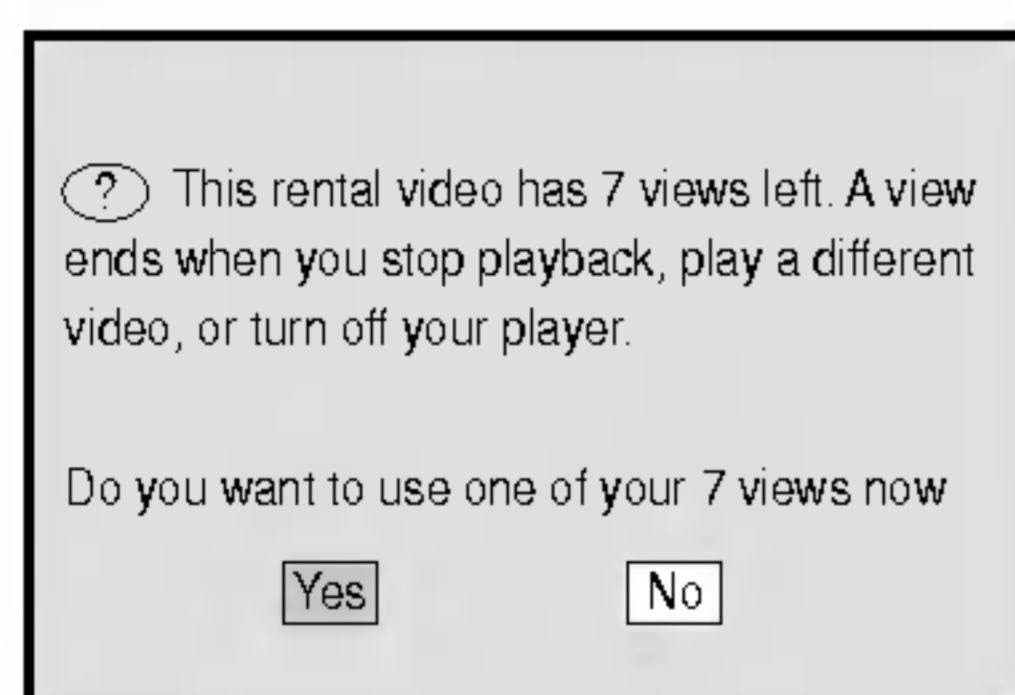

- Die Verleihdauer ist abgelaufen.

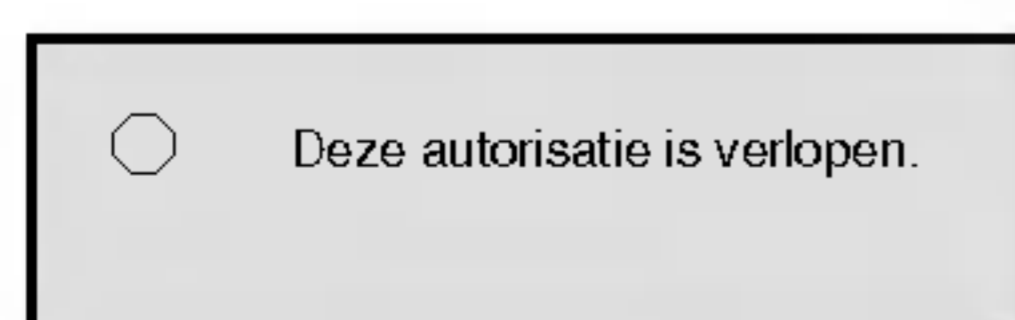

- Anzeigedat eines Zugriffsfehlers.

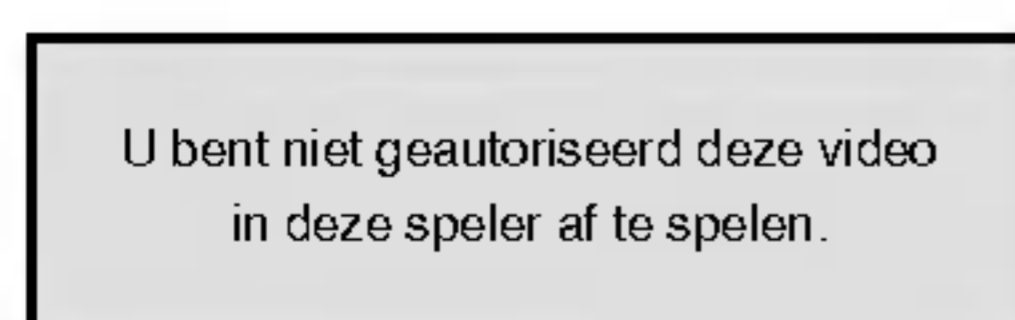

Bediening met DVD en video-cd

Afspelen van een DVD of een video-cd

1 Instellen van de weergave

- Schakel de TV aan en selecteer de video-invoerbron die op de DVD/CD ontvanger is aangesloten.
- Audio systeem: Schakel het audiosysteem in en selecteer de inputbron aangesloten op de DVD/CD receiver.

2 Druk op OPEN/SLUITEN (▲) om de schijflade te openen.

3 Laad de gewenste schijf, met het label naar boven.

Controleer bij een dubbelzijdige DVD of de kant die u wilt afspelen naar beneden is gericht.

4 Druk op OPEN/SLUITEN (▲) om de schijflade te sluiten.

LEZEN verschijnt op het TV scherm, en het afspelen start automatisch. Druk op AF SPELEN indien het afspelen niet automatisch start.

Het schijfmenu kan in sommige gevallen getoond worden in plaats van het afspelen.

5 Indien een menuscherm wordt getoond

Het menuscherm kan eerst worden getoond na het laden van een DVD of Video CD met een menu.

Met behulp van de toetsen ◀ ▶ ▲ ▼ selecteert u de titel/het hoofdstuk die/dat u wenst te bekijken.

Vervolgens drukt u op ENTER om de weergave te starten. Druk op TITLE of DVD MENU om terug te gaan naar het menuscherm.

Met behulp van de toetsen ◀ ▶ ▲ ▼ selecteert u de gewenste optie. Vervolgens drukt u op ENTER om de optie te bekijken.

- Selecteer de gewenste track met behulp van de nummertoesen en druk op RETURN om terug te keren naar het menuscherm.
- Het kan zijn dat de menu-instellingen en de bedieningsprocedures verschillend zijn. Volg de instructies op elk menuscherm. In het setup-menu kan u de navigatie of PBC ook uit zetten.

Opmerkingen

- Indien oudercontrole is ingesteld en de schijf niet binnen de Rating instellingen valt (niet goedgekeurd), dient de 4-cijferige code te worden ingegeven en/of de schijf dient goedgekeurd te worden (zie "Oudercontrole" op bladzijde 18).
- Het kan zijn dat DVD's een regiocode hebben.
- Uw toestel zal geen schijfjes spelen die een andere regiocode hebben dan het toestel. De regiocode voor dit toestel is 2 (twee).

Bediening met DVD en video-cd (vervolg)

Algemene functies

Opmerking

Tenzij anders vermeld, worden alle beschreven handelingen uitgevoerd met de afstandsbediening. Sommige functies kunnen ook beschikbaar zijn in het menu instellingen (Setup).





Naar een andere TITEL/GROEP gaan

Indien een schijf meer dan één titel/groep bevat, kunt u als volgt naar een andere titel/groep gaan:

- Druk op DISP, vervolgens op het gewenste nummer (0-9) om het titelnummer te selecteren.

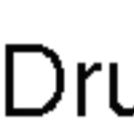
Naar een ander HOOFDSTUK / TRACK gaan

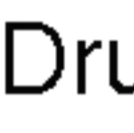
Wanneer een titel op een schijfje meer dan één hoofdstuk heeft of wanneer een schijfje meer dan één track heeft, dan kan u als volgt van het ene hoofdstuk of van de ene track naar een ander(e) gaan:







- Druk tijdens het afspelen op  of  om het volgende hoofdstuk of de volgende track te selecteren of om terug te keren naar het begin van het huidige hoofdstuk of de huidige track.
- Druk tweemaal kort op  om terug te keren naar het vorige hoofdstuk of de vorige track.
- Druk op DISP en vervolgens op  of  om het hoofdstuk/track icoon te selecteren om meteen naar een hoofdstuk te gaan. Voer het hoofdstuk/track nummer vervolgens in met de numerieke toetsen (0-9).

Opmerking

Druk de numerieke toetsen (0-9) toetsen snel in voor twee-cijferige nummers.

Vertraagd Afspelen

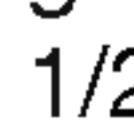
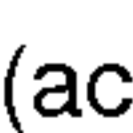
1 Druk in de pauzestand op **LANGZAAM** +/-.
Het toestel gaat in vertraagde modus (SLOW).

2 Met behulp van de **SLOW** +/- toets selecteert u de gewenste snelheid:  1/16,  1/8,  1/4 of  1/2 (achterwaarts), of  1/16,  1/8,  1/4 of  1/2 (voorwaarts).

3 Om de trage weergavemodus af te sluiten, drukt u op PLAY.

Opmerking

Achteruit vertraagd afspelen (slow motion) is niet mogelijk bij een video-cd.

Stilstaand beeld en beeld-per-beeld

weergave

1 Druk tijdens afspelen op **PAUZE/STAP**.
De DVD/CD receiver gaat nu in PAUZE stand.









2 U kunt het beeld beeld-voor-beeld afspelen door herhaaldelijk op PAUZE/STAP op de afstandsbediening te drukken.

Zoeken

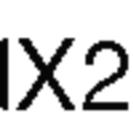
1 Druk tijdens het afspelen op  of .

Het toestel gaat nu in ZOEK-modus.

2 Druk herhaaldelijk op  of  om de gewenste snelheid in te stellen:
X2, X4, X8, X16, X100 (achterwaarts), of X2, X4, X8, X16, X100 (voorwaarts).

De Zoeksnelheid verandert bij een Video CD als volgt: X2, X4, X8, X16 (achterwaarts), of X2, X4, X8, X16 (voorwaarts).

3 Om de SEARCH-modus af te sluiten, drukt u op PLAY.

Herhaal

DVD/Video Schijven – Herhaal Hoofdstuk/Titel/Uit

1 Druk op **HERHAAL** om het momenteel afgespeelde hoofdstuk te herhalen.
Het herhaal hoofdstuk icoon wordt getoond op het TV scherm.

2 Druk nog een keer op **HERHAAL** om de momenteel afgespeelde titel te herhalen.
Het Herhaal Titel icoon wordt getoond op het TV scherm.

3 Druk een derde keer op **HERHAAL** om de herhaalstand af te sluiten.
Het Herhaal Uit icoon wordt getoond op het TV scherm.

Video CD's – Herhaal Track/Alles/Uit

1 Druk op **HERHAAL** om de momenteel afgespeelde track te herhalen.
Het Herhaal track icoon wordt getoond op het TV scherm.

2 Druk nog een keer op **HERHAAL** om de momenteel afgespeelde schijf te herhalen.
Het Herhaal Alles icoon wordt getoond op het TV scherm.

3 Druk een derde keer op **HERHAAL** om de herhaalstand af te sluiten.
Het Herhaal Uit icoon wordt getoond op het TV scherm.

Opmerking

Bij een video-cd met navigatie of PBC, moet de PBC in het menu instellingen (setup) uit worden gezet om de herhaalfunctie te gebruiken (zie "Navigatie of PBC" op pagina 20).

Bediening met DVD en video-cd (vervolg)

Algemene functies (vervolg)

Herhaal A-B

Herhaal de sequentie in een titel:

- 1 Druk op A-B op uw gewenste startpunt.**
A- verschijnt kort op het TV scherm.
- 2 Druk opnieuw op A-B op uw gewenste eindpunt.**
A-B verschijnt kort op uw TV scherm, en de herhaalsequentie start.
- 3 Druk op A-B om de sequentie te annuleren.**

Tijd Zoeken

De Tijd Zoeken functie stelt u in staat om het afspelen te starten op een gekozen tijd op de schijf.

- 1 Druk tijdens afspelen op DISP. Het on-screen scherm wordt getoond op het scherm.**
De Tijd Zoeken box toont de verstreken afspeeltijd van de huidige schijf.
- 2 Druk op ▲▼ binnen 10 seconden om het Tijd Zoeken icoon in het on-screen scherm te selecteren.**
“-:--:--” verschijnt in de Tijd Zoeken box.
- 3 Gebruik binnen 10 seconden de numerieke toetsen om de gewenste starttijd in te geven. Voer uren, minuten, en seconden in van links naar rechts in de box.**
Druk op CLEAR indien u de verkeerde nummers heeft gegeven, zodat deze verwijderd worden. Voer vervolgens het correcte nummer in.
- 4 Druk binnen 10 seconden op ENTER om de starttijd te bevestigen.**
Het afspelen start op de gekozen tijd op de schijf. Het afspelen gaat verder van het huidige punt indien u een verkeerde tijd heeft ingegeven.

Marker Zoeken

U kunt het afspelen starten op een vooraf opgeslagen punt. U kunt tot 9 punten opslaan.

Volg onderstaande stappen op om een marker in te voegen.

- 1 Druk op MARKER tijdens het afspelen van de schijf zodra deze het punt heeft bereikt dat u wilt onthouden.**
Het Marker icoon wordt getoond op het TV scherm.
- 2 Herhaal stap 1 om tot negen Markerpunten op een schijf op te slaan.**

Een Gemarkerde scène oproepen

- 1 Druk op ZOEKEN tijdens het afspelen van de schijf.**
Het MARKER ZOEKEN menu wordt getoond op het scherm.
- 2 Druk binnen 10 seconden op ◀▶ om het gewenste Markernummer te selecteren.**
- 3 Druk op ENTER.**
Het afspelen begint vanaf de gemarkeerde scène.
- 4 Druk op ZOEKEN om het MARKER ZOEKEN menu af te sluiten.**

Een Gemarkerde scène wissen

- 1 Druk op ZOEKEN tijdens het afspelen.**
Het MARKER ZOEKEN menu wordt getoond op het scherm.
- 2 Druk op ◀▶ om het Markernummer dat u wilt wissen te selecteren.**
- 3 Druk op CLEAR.**
Het Markernummer wordt verwijderd uit de lijst.
- 4 Herhaal stappen 2 en 3 om extra Markernummers te verwijderen.**
- 5 Druk op ZOEKEN om het MARKER ZOEKEN menu af te sluiten.**

Zoom

De Zoom functie stelt u in staat om het videobeeld te vergroten en om te bewegen in het vergrote beeld.

- 1 Druk op ZOOM tijdens het afspelen of stilstaand beeld om de Zoom functie te activeren.**
Indien u herhaaldelijk op ZOOM drukt, wordt de vergroting in vier stappen groter.
100% grootte → 400% grootte → 800% → 1600% grootte → 100% grootte
- 2 Gebruik de ◀▶▲▼ knoppen om door de ingezoomde foto te bewegen.**

Opmerking

De zoomfunctie werkt niet bij alle DVD's.

Bediening met DVD en video-cd (vervolg)

Speciale DVD-functies

De inhoud van DVD-schijfjes controleren: Menu's

Het kan zijn dat DVD's menu's bevatten die speciale functies mogelijk maken. Om het diskmenu te gebruiken, drukt u op MENU. Geef het bijbehorende nummer in of gebruik de toetsen ◀▶▲▼ om uw keuze te selecteren. Druk vervolgens op ENTER.

Titelmenu

1 Druk op TITLE.

Indien de huidige titel over een menu beschikt, dan zal dit op het scherm worden weergegeven. Indien dat niet het geval is, dan kan het zijn dat het diskmenu wordt weergegeven.

2 Het menu kan een overzicht geven van de camera-standpunten, de gesproken taal en de ondertitelingsopties, en de hoofdstukken voor de titel.

Diskmenu

Druk op MENU en het diskmenu wordt weergegeven.

De audiotaal wijzigen

Druk tijdens de weergave meermaals op AUDIO om een verschillende audiotaal of audiotrack te beluisteren

Het audiokanaal wijzigen

Druk tijdens de weergave meermaals op AUDIO om een verschillend audiokanaal (Stereo, Links of Rechts) te beluisteren.

Opmerking

Het onderdeel is niet beschikbaar op de schijf indien  wordt getoond.

Ondertitels

Druk tijdens de weergave meermaals op S-TITLE om de verschillende ondertitelingstalen te bekijken.

Opmerkingen

- Ondertiteling van het DivX-bestand wordt alleen weergegeven in smi, srt en sub.
- Als er geen informatie is of als een code niet kan worden gelezen in het DivX-bestand wordt "1/1" etc. weergegeven.

DVD audiodisks

DVD-audio is een op het succesvolle DVD systeem gebaseerd nieuw diskformaat dat hoge kwaliteit en multikanaal geluid levert voor een nieuwe ervaring in audiokwaliteit. Een DVD-audiodisk kan geïdentificeerd worden door de DVD-audio logo op de hoes of op de disk zelf.

DVD audio kan een hogere stereokwaliteit leveren dan audio-cd's met een sampling rate van tot 192kHz (tegenover met 44.1kHz voor cd's). De digitale klank van een audio-DVD kan tot 24 bits gegevens leveren (tegenover 16 bits voor een standaard cd).

Een gemiddelde audio-DVD beschikt over een gegevenscapaciteit die tot zeven maal hoger is dan deze van een cd. Deze bijkomende capaciteit wordt voor muziek gebruikt: voor een meerkanaalsklankkwaliteit met een geavanceerde resolutie, welke dichter aansluit bij de masteropname van de artiest, of voor langere opnames. Tal van audio-DVD's bevatten onscreen tekst, zoals biografische informatie over de artiest, afspeellijsten, of liedjesteksten. Sommige audio-DVD's bevatten fotoreeksen of videoclipps.

Opmerking

Gebruik 5.1 kanaal analoge audio output om maximaal te genieten van geluidskwaliteit en surround effect van DVD Audio (5.1CH AUDIO OUT contactbus op de DVD/CD receiver). Het geluid zal gelijk zijn aan een CD, al is het een DVD Audio disc, indien u de DIGITAL OUT (OPTICAL of COAXIAL) gebruikt voor uw audio aansluiting.

Naar een andere GROEP gaan 1 / 2 ▶

Sommige audio-DVD's zijn in verschillende groepen ingedeeld. Dit toestel geeft u de mogelijkheid om de verschillende groepen snel te openen tijdens het afspelen, met behulp van de OSD.

1. Druk op DISP. tijdens het afspelen of in stopmodus.
2. Druk op ▲▼ om het Groep-icoontje te selecteren.
3. Druk op ◀▶ of op de nummertoeetsen (0-9) om een groepsnummer te selecteren.

Opmerking

Soms creëert de auteur van een disk verborgen gegevens welke enkel kunnen worden geopend met behulp van een paswoord. Indien het vergrendelingsicoontje op het TV-scherm wordt weergegeven, geef dan het paswoord in (dit vindt u soms op de hoes van de disk of op een website). Deze paswoordcontrole komt niet van uw DVD/CD-ontvanger – het is een functie van de disk zelf.

Aangezien de auteursrechten van audio-DVD's kunnen verschillen, kan het zijn dat sommige OSD-keuzes niet beschikbaar zijn voor de disk die u afspeelt.

Een andere PAGINA bekijken 1 / 21 ▶

Aangezien de audio-DVD's veel gegevens kunnen bevatten, zijn er tal van manieren om te zien wat er op de disk staat.

1. Druk tijdens het afspelen op DISP.
2. Druk op ▲▼ om het Pagina-icoontje te selecteren.
3. Druk op ◀▶ om een paginanummer te selecteren.

Wat op het scherm wordt weergegeven verschilt van disk tot disk aangezien dit afhangt van de manier waarop de disk werd gecreëerd.

Opmerking

Aangezien de auteursrechten van audio-DVD's kunnen verschillen, kan het zijn dat sommige OSD-keuzes niet mogelijk zijn voor de disk die u afspeelt.

Bediening met audio-cd's en MP3/WMA-schijfjes

Een audio-cd of een MP3/WMA-schijfje afspelen

De DVD/CD ontvanger kan geformatteerde MP3/WMA-opnames op CD-ROM, CD-R of CD-RW-schijfjes afspelen.

Audio-cd

Zodra u een audio-cd plaatst, wordt er een menu op het TV-scherm weergegeven. Druk op ▲ / ▼ om een track te selecteren en druk vervolgens op PLAY of op ENTER en de weergave wordt gestart.



MP3 / WMA

1. Druk op ▲ / ▼ om een map te selecteren en druk op ENTER om de mapinhoud te bekijken.
2. Druk op ▲ / ▼ om een track te selecteren en druk vervolgens op PLAY of op ENTER. De weergave start.



Opmerkingen

- Indien u in een lijst van bestanden bent in het MP3/WMA-menu en wenst terug te keren naar het mappenoverzicht, gebruik dan de toetsen ▲ / ▼ om [Up] te selecteren en druk op ENTER.
- Druk op MENU om naar de volgende pagina te gaan.
- Op de gemixte cd met MP3/WMA-bestanden en JPEG-bestanden, kan u heen en weer gaan tussen het MP3/WMA- en het JPEG-menu. Druk op TITLE en het woord MP3/WMA of JPEG licht bovenaan het menu op. Gebruik ◀ / ▶ om MP3/WMA of JPEG te selecteren en druk op ENTER.

Pauze

1. Druk op PAUSE/STEP tijdens de weergave.
2. Om naar weergave terug te gaan, drukt u op PLAY of nogmaals op PAUSE/STEP.

Naar een andere track gaan

- Druk tijdens de weergave kort op ◀◀ of ▶▶ om naar de volgende track te gaan of om terug te keren naar het begin van de huidige track.
- Druk tweemaal kort op ◀◀ om terug te keren naar de vorige track.
- Indien u bij een audio CD direct naar een track wilt gaan, voer het tracknummer in met behulp van de numerieke knoppen (0-9) tijdens afspelen.

Herhalen traccia/tutto/uit

U kan een traccia/tutto van een disk weergeven.

1. Druk op REPEAT wanneer u een disk speelt. Het herhaalicoontje wordt weergegeven.
2. Druk op REPEAT om de gewenste herhaalmodus te selecteren.
 - Track : herhaalt de huidige track.
 - Alles (All): herhaalt alle tracks op het schijfje.
 - Uit (Off): de weergave wordt niet herhaald.

Zoeken

- 1 Druk tijdens het afspelen op ◀◀ of ▶▶. Het toestel gaat nu in ZOEK-modus.
- 2 Druk herhaaldelijk op ◀◀ of ▶▶ om de gewenste snelheid in te stellen: ◀◀X2, ◀◀X4, ◀◀X8 (achterwaarts), of ▶▶X2, ▶▶X4, ▶▶X8 (voorwaarts).
- 3 Om de SEARCH-modus af te sluiten, drukt u op PLAY.

De compatibiliteit van dit toestel en MP3/WMA-schijfjes heeft de volgende beperkingen:

- Bemonsteringsfrequentie (Sampling Frequency): tussen 32 - 48kHz (MP3), binnen 24 - 48kHz (WMA)
- Bit rate: tussen 32 - 320kbps (MP3), 40 - 192 kbps (WMA)
- Het toestel kan geen MP3/WMA-bestand lezen dat een andere extensie heeft dan ".mp3" / "wma".
- Het fysiek formaat van de CD-R zou ISO 9660 moeten zijn
- Indien u MP3/WMA-bestanden opneemt met software dat geen bestandssysteem kan creëren (vb. Direct-CD), dan is het onmogelijk om MP3/WMA-bestanden af te spelen. We raden u dan ook aan om gebruik te maken van Easy-CD Creator, dat een ISO9660 bestandssysteem creëert.
- Bestandsnamen moeten bestaan uit maximum 8 letters en moeten een .mp3 of .wma-extensie hebben.
- De bestandsnamen mogen geen speciale tekens zoals / ? * : " < > | etc. bevatten.
- Het totale aantal bestanden op het schijfje mag niet meer dan 999 zijn.

Om een optimale weergavekwaliteit te geven, heeft de DVD/CD ontvanger schijfjes en opnames nodig die voldoen aan bepaalde technische normen. Vooraf opgenomen DVD's voldoen automatisch aan deze normen. Er bestaan verschillende types formaten van opnameschijfjes (met inbegrip van CD-R die MP3 of WMA-bestanden bevat) en deze formaten vereisen bepaalde reeds bestaande voorwaarden (zie boven) om een compatibele weergave te kunnen bieden.

Gelieve er ook rekening mee te houden dat u toestemming moet hebben om MP3/WMA-bestanden en muziek van het internet te downloaden. Ons bedrijf heeft niet het recht om u deze toestemming te verlenen. U moet daarvoor steeds toestemming krijgen van de copyright eigenaar.

Bediening met een JPEG-schijfje

Een JPEF-schijfje bekijken

Deze speler kan schijven met JPEG bestanden afspelen. Lees de opmerkingen wat betreft JPEG opnames aan de rechterkant voordat u JPEG opnames afspeelt.

- 1** Plaats een schijfje en sluit de lade. Het JPEG-menu wordt op het TV-scherm weergegeven.

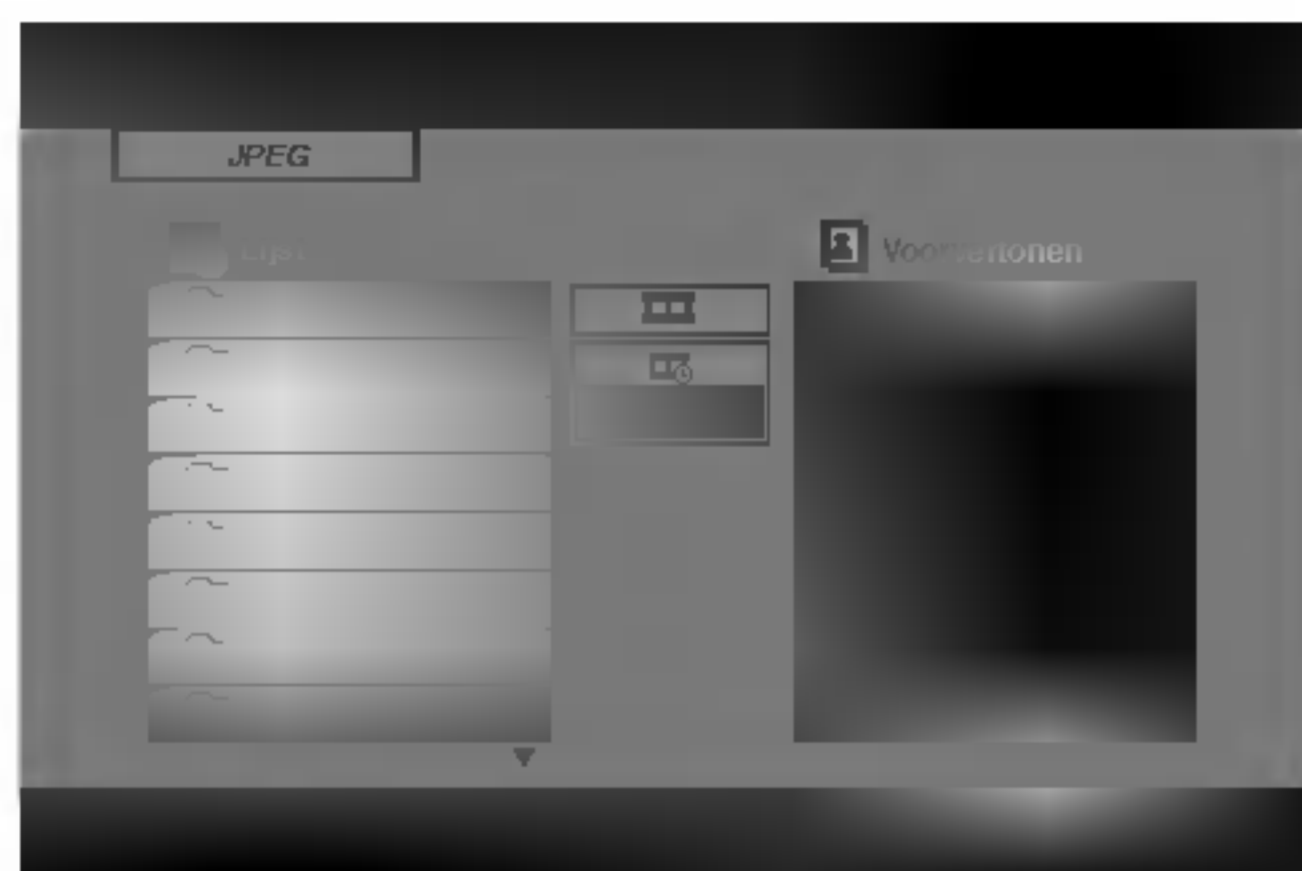

- 2** Druk op ▲ / ▼ om een map te selecteren en druk op ENTER. Er wordt een lijst met bestanden in de map weergegeven. Indien u in een lijst van bestanden bent en wenst terug te keren naar het mappenoverzicht, gebruik dan de toetsen ▲ / ▼ op de afstandsbediening om [Enter] te selecteren en druk op ENTER.

- 3** Indien u een bepaald bestand wenst te bekijken, druk dan op ▲ / ▼ om een bestand te selecteren en druk op ENTER of PLAY.

Wanneer u een bestand aan het bekijken bent, dan kan u op STOP drukken om terug te keren naar het vorige menu (JPEG-menu).

Tips

- Er zijn vier Slideshow snelheid opties: [Slow] : > Langzaam, >> Normaal, >>> Snel en II uit. Gebruik ▲ ▼ ◀ ▶ om de snelheid te selecteren. Gebruik vervolgens ◀ / ▶ om uw keuze te bevestigen en druk vervolgens op ENTER.
- Slide is niet actief indien u de snelheid instelt op off.

Slide Show (Grafische voorstelling)

Gebruik ▲ ▼ ◀ ▶ om de grafische voorstelling [Slide Show] te selecteren en druk dan op ENTER.

Stilstaand beeld

1. Druk op PAUSE/STEP tijdens de grafische voorstelling. Het toestel gaat nu in PAUZE-modus.
2. Om naar de grafische voorstelling terug te gaan, drukt u op PLAY of nogmaals op PAUSE/STEP.

Naar een ander bestand gaan

Druk op SKIP (◀◀ of ▶▶) terwijl u een beeld bekijkt om naar het volgende of het vorige bestand te gaan.

Beeld roteren

Druk tijdens de weergave van een beeld op ◀ / ▶ om het beeld in de richting van de wijzers of tegen de richting van de wijzers in te roteren.

De compatibiliteit van dit toestel en JPEG-schijfjes heeft de volgende beperkingen:

- Afhankelijk van de grootte en het aantal van de JPEG-bestanden, kan het lang duren voor de DVD/CD ontvanger de inhoud van het schijfje leest. Indien u na enkele minuten nog steeds geen OSD ziet, dan betekent dit dat sommige bestanden te groot kunnen zijn. Verminder dan de resolutie van de JPEG-bestanden tot 2760 x 2048 megapixels en plaats deze op een nieuw schijfje.
- Het totale aantal bestanden en mappen op het schijfje zou minder moeten zijn dan 999.
- Het kan zijn dat sommige schijfjes niet-compatibel zijn als gevolg van verschillende opnameformaten of door de toestand van het schijfje.
- Zorg ervoor dat alle geselecteerde bestanden de ".jpg"-extensie hebben wanneer ze in de cd-lay-out worden gekopieerd.
- Indien de bestanden de extensie ".jpe" of ".jpeg" hebben, verander deze dan in ".jpg" bestanden.
- Bestanden zonder de ".jpg"-extensie kunnen niet worden gelezen door deze DVD/CD-ontvanger. Dat is ook het geval indien de bestanden als grafische JPEG-bestanden worden weergegeven in Windows Explorer.

Geprogrammeerde weergave

Deze programmeerfunctie geeft u de mogelijkheid om uw favoriete tracks van een bepaalde disk in het geheugen van het toestel op te slaan. Elke programmering kan 300 tracks bevatten.

1 Plaats de disk.

Audio CD of MP3/WMA-schijf:

AUDIO CD of MP3/WMA menu opent.

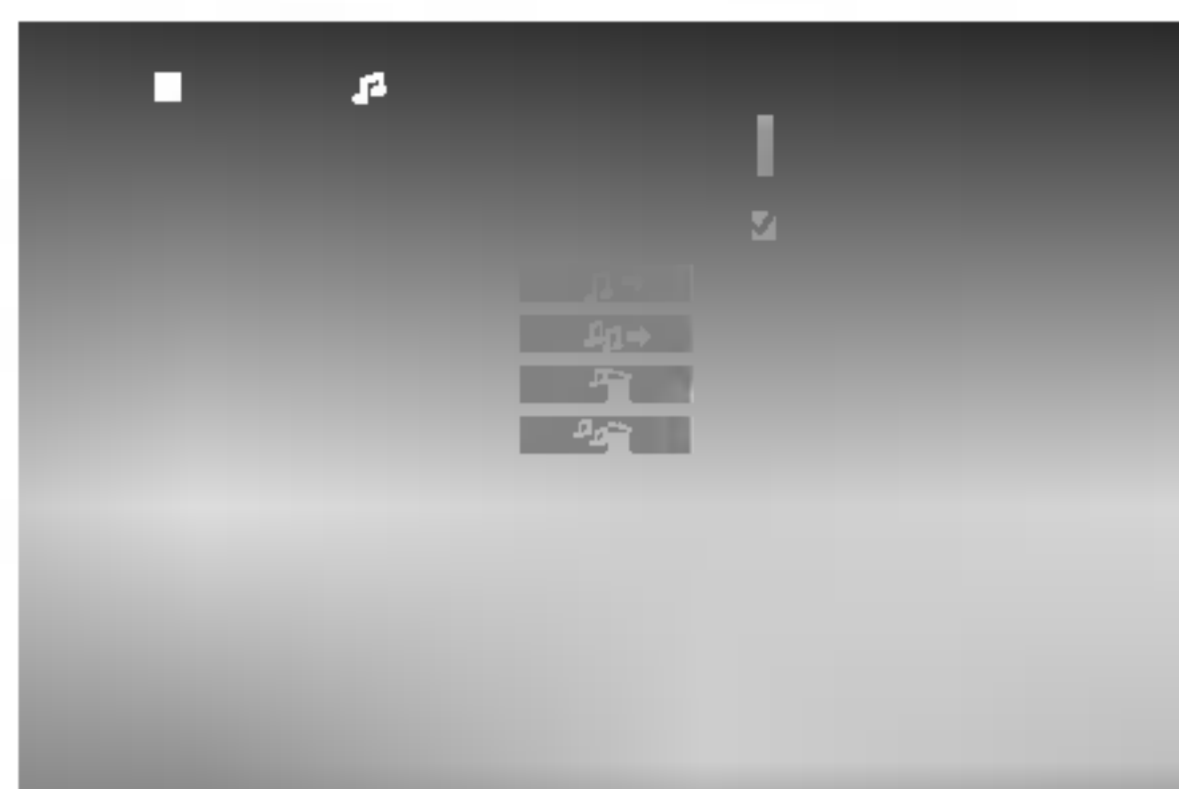

Audio CD Menu



MP3/WMA Menu

2 Selecteer een track uit "List" en druk op PROGRAM of selecteer het "▶" icoon en druk op ENTER om de geselecteerde track toe te voegen aan de "Program" lijst. Herhaal deze stap om bijkomende tracks op de geprogrammeerde lijst te plaatsen.

N Opmerking

U kunt alle tracks aan de disc toevoegen. Kies het "▶" icoon en druk op ENTER.

3 Selecteer de track die u van de geprogrammeerde lijst wenst af te spelen. Druk op MENU om naar de volgende pagina te gaan.

4 Druk op PLAY of ENTER om te beginnen. Het afspelen begint in de volgorde die u zelf heeft geprogrammeerd. Het afspelen stopt zodra alle tracks op de programmalijs één keer zijn afgespeeld.

5 Om uit geprogrammeerde weergave terug te keren naar de normale weergave, selecteert u een track van de cd (of MP3/WMA)-lijst en vervolgens drukt u op PLAY.

Geprogrammeerde Tracks herhalen

1. Druk op REPEAT tijdens het afspelen. Het herhaalicoontje zal verschijnen.
2. Druk op REPEAT om de gewenste herhaalmodus te selecteren.
 - Track: herhaalt het huidige liedje.
 - Alles: herhaalt alle tracks van de geprogrammeerde lijst.
 - Uit (Geen weergave): speelt niet herhaaldelijk.

Een track uit de geprogrammeerde lijst wissen

1. Met behulp van ▲ ▼ selecteert u de track die u van de geprogrammeerde lijst wenst te verwijderen.
2. Druk op CLEAR. Druk CLEAR of selecteer het "⌫" icoon en druk op ENTER om de geselecteerde track toe te voegen aan de "Program" lijst. Herhaal deze stap om bijkomende tracks uit de geprogrammeerde lijst te wissen.

De volledige geprogrammeerde lijst wissen

Met behulp van ▲ / ▼ selecteert u "⌫" en vervolgens drukt u op ENTER.

N Opmerking

De programma's worden ook gewist wanneer het schijfje uit het toestel wordt genomen.

DivX Schijf Gebruik

Met deze DVD/CD-ontvanger kunt u een DivX-disk afspelen.

- 1 Plaats een schijfje en sluit de lade.
Het DivX-menu wordt op het TV-scherm weergegeven.



- 2 Gebruik ▲ / ▼ om een map te selecteren en druk vervolgens op ENTER.
Er wordt een lijst weergegeven van de bestanden die de map bevat. Indien u in een lijst van bestanden bent en wenst terug te keren naar het mappenoverzicht, gebruik dan de toetsen ▲ / ▼ op de afstandsbediening om het icoontje  te selecteren en druk vervolgens op ENTER.

- 3 Indien u een bepaald bestand wenst te bekijken, druk dan op ▲ / ▼ om een bestand te selecteren en druk op ENTER of PLAY.

- 4 Druk op STOP om het menu te verlaten.

Opmerkingen

- Let op dat u "ONDERTITEL AAN" selecteert voordat u het DivX bestand gaat afspelen, door iedere keer op de ENTER knop te drukken.
- Indien de ondertitel meer dan twee talen in het bestand bevat, is alleen de originele ondertitel beschikbaar.
- De Pro Logic II Geluid stand is niet beschikbaar voor een DivX bestand.
- De DivX bestanden op uw geheugenkaart kunnen niet worden afgespeeld.

De compatibiliteit van deze recorder met DivX-schijfjes heeft de volgende beperkingen:

- De resolutie van het DivX-bestand is maximaal 720x576 (B x H) pixels.
- De bestandsnaam van de DivX is maximal 20~40 karakters.
- Als er een onbekende code wordt gebruikt in het DivX-bestand, kan het weergegeven worden als “_” op het display.
- **Als het aantal beeldframe's meer is dan 30 per seconde zou het apparaat niet (normaal) kunnen werken.**
- **Als de video- en audiostructuur van het opgenomen bestand niet goed is gescheiden, wordt of alleen beeld dan wel alleen geluid weergegeven.**
- **De speler ondersteunt een gedeelte van 1-punt van het opname niveau, indien het bestand is opgenomen met GMC.**
 - * GMC?
GMC is de afkorting voor Global Motion Compensation. Het is een coderingstool gespecificeerd in MPEG4-standaard. Sommige MPEG4-codes zoals DivX of Xvid, hebben deze optie.
Er zijn verschillende niveau's van GMC-codering, normaal genoemd 1-punt, 2-punt of 3-punt GMC.

Afspielbare DivX-bestanden

- “avi”, “mpg”, “mpeg”

Afspielbare code-formaten

- “DIVX3.xx”, “DIVX4.xx”, “DIVX5.xx”, “XVID”, “MP43”, “3IVX”, “MP42”.

Afspielbare audio-formaten

- “AC3”, “DTS”, “PCM”, “MP3”, “WMA”.
 - Sampling frequentie: tussen 32 – 48 kHz (MP3), tussen 24 – 48 kHz (WMA)
 - Bit rate: tussen 32 – 320 kbps (MP3), tussen 40 – 192 kbps (WMA)

Luidsprekerinstellingen

Stel de volgende instellingen voor de ingebouwde 5.1 kanaal surround decoder in.

- 1** Druk op **SETUP**. Het setup menu verschijnt.
- 2** Gebruik **▲ / ▼** om **AUDIO** optie te selecteren en druk op **▶** om naar het tweede niveau te gaan.
- 3** Gebruik **▲ / ▼** om **Speaker Setup** optie te selecteren en druk op **▶** om naar het derde niveau te gaan. "Kiezen" wordt benadrukt.
- 4** Druk op **ENTER** en **5.1 Speaker Setup** menu verschijnt.



- 5** Gebruik **◀ / ▶** om de gewenste speaker te selecteren.
- 6** Pas opties aan met behulp van de **▲ / ▼ / ◀ / ▶** knoppen.
- 7** Druk op **ENTER** om uw keuze te bevestigen en terug te keren naar het vorige menu.

Speaker selectie

Selecteer een speaker die u wilt aanpassen. (Front speakers (Links), Center speaker, Front speakers (Rechts), Rear speakers (Right), Rear speakers (Links), of SubWoofers).

N Opmerking

Bepaalde luidsprekerinstellingen zijn verboden volgens de Dolby-Digital-licentieovereenkomst.

Grootte

Vanaf het moment af dat de luidsprekerinstellingen zijn gefixeerd, kunt u de instellingen niet wijzigen.

Volume

Druk op **◀ / ▶** om het uitvoerniveau van de geselecteerde luidspreker aan te passen.
(-5dB - +5dB)

Distance

Indien u speakers heeft aangesloten aan uw DVD/CD Receiver dan zorgt het instellen van de Distance ervoor dat de speler weet hoever het geluid dient te reizen voordat het luisterpunt wordt bereikt. Dit zorgt ervoor dat het geluid bij alle speakers tegelijk aan komt, ongeacht de afstand.

Druk op **◀ / ▶** om de Distance van de geselecteerde speaker aan te passen.

N Opmerking

U kunt alleen de afstand van de Center en Achter speakers (Links & Rechts) aanpassen.

Test

Druk op **◀ / ▶** om de signalen van elke speaker te testen. Pas het volume aan, aan het volume van de test signalen die zijn opgeslagen in het geheugen.

Voorste Links (L) → Middelste → Voorste Rechts (R) → Achterste Rechts (R) → Achterste Links (L) → SubWoofers

Bijkomende informatie

Laatste Instelling Geheugen

Deze ontvanger slaat de laatste scène op die van de laatste disk werd weergegeven. De scène wordt in het geheugen bewaard, ook als u het schijfje uit het toestel neemt of het toestel uitschakelt. Indien u een schijfje plaatst waarvan de scène werd opgeslagen, dan zal de scène automatisch worden opgeroepen.

N Opmerkingen

- Instellingen worden in het geheugen opgeslagen en later gebruikt.
- Deze DVD/CD Receiver onthoudt geen instellingen voor een schijf indien u de DVD/CD Receiver uitschakelt voordat u de schijf afspeelt.

Schermb beveiliging

De schermb beveiliging wordt getoond indien u de DVD speler 5 minuten in de STOP stand laat staan.

Selecteren van het systeem

U moet de gepaste systeemmodus voor uw televisietoestel selecteren. Indien er NO DISC wordt weergegeven in het displayvenstertje, druk dan minstens 5 seconden lang op PAUSE/STEP om een systeem te kunnen selecteren (PAL, NTSC, of AUTO).

- Als het geselecteerd systeem met het systeem van uw tv-toestel niet overeenkomt, is het mogelijk, dat de uitzendingen niet in kleur worden ontvangen.

AUTO: Kiezen, als de DVD/CD ontvanger op een multi system tv-toestel is aangesloten.

NTSC: Kiezen, als de DVD/CD ontvanger op een NTSC tv-toestel is aangesloten.

PAL: Kiezen, als de DVD/CD ontvanger op een PAL tv-toestel is aangesloten.

De TV bediening

Uw afstandsbediening is geschikt voor het besturen van uw DVD/CD Receiver als ook bepaalde functies van uw LG TV. Volg onderstaande instructies op om uw LG TV te besturen.

1 Druk op TV op de afstandsbediening voordat u de afstandsbediening gaat gebruiken.

Let op dat u eerst op TV drukt voordat u een ander apparaat wilt besturen met de afstandsbediening.

2 De **POWER**, **CH(▼/▲)**, **VOLUME (+/-)**, en **INPUT** knoppen op de afstandsbediening worden gebruikt om uw LG TV te besturen.

De afstandsbediening instellen voor uw LG TV

- Houdt de POWER knop ingedrukt en druk herhaaldelijk op de **PR/CH(+/-) (▼/▲)** knop om de TV in of uit te schakelen.

N Opmerking

Indien de afstandsbediening niet functioneert bij een bepaalde TV, probeer de andere code of gebruik de afstandsbediening die bij uw TV werd geleverd.

Ons bedrijf kan niet garanderen dat de afstandsbediening op elk LG TV model functioneert, door de grote verscheidenheid aan gebruikte codes door fabrikanten.



De radio bedienen

Radiostations vooraf instellen

U kunt 50 stations voor de FM vooraf instellen en voor de AM. Voordat u afstemt, is het raadzaam er voor te zorgen dat het volume minimaal staat.

- 1** Druk op de toets **BAND** op de afstandbediening, tot op het scherm **FM** of **AM** verschijnt.
- 2** Vervolgens zal telkens wanneer u op **BAND** drukt, **FM** of **AM** op het display worden weergegeven.
- 3** Druk ongeveer twee seconden de knop **TUNING** **◀◀** of **▶▶** op het voorpaneel in totdat de frequentie-indicatie begint te veranderen en laat de knop dan los.
Het zoeken stopt wanneer de DVD-ontvanger op een station afstemt. "TUNED" en "STEREO" (voor stereoprogramma's) wordt in het display weergegeven.
- 4** Druk op **PROG./MEMO** op de afstandsbediening. Een voorinstellingsnummer zal in het display flitsen.
- 5** Druk op **PR (▲/▼)** op de afstandsbediening om het gewenste presetnummer te selecteren.
- 6** Druk opnieuw op **PROG./MEMO** op de afstandsbediening.
Het station wordt opgeslagen.
- 7** Herhaal stap 3 tot 6 om andere stations op te slaan.

Om af te stemmen op een station met een zwak signaal

Druk herhaaldelijk op **TUNING** **◀◀** of **▶▶** bij stap 3 om handmatig op het station af te stemmen.

Om alle opgeslagen stations te wissen

Druk op de toets **PROG./MEMO**. en houdt u erbij de toets binnen ca. 2 seconden gedrukt, totdat op het scherm "CLEAR ALL" verschijnt en druk vervolgens weer op **PROG./MEMO**.; de radiostations zijn gewist.

- Indien u toevallig in de modus "CLEAR ALL" ("ALLES WISSEN") terechtkomt maar het geheugen niet wilt wissen, dan drukt u op geen toets. Een paar seconden later zal de aankondiging "CLEAR ALL" vanzelf uit de display verdwijnen en de normale modus zal worden hersteld.

N Opmerking

Als alle stations al zijn ingevoerd, zal de boodschap **FULL** een tel in het display weergegeven worden. Vervolgens zal een voorinstellingsnummer op het display flitsen. Om een voorinstellingsnummer te wijzigen volgt u stap 5 en 6 zoals boven beschreven.

Naar de radio luisteren

Radio zenders eerst in de DVD-ontvanger geheugen opslaan (zie "Radiozenders in het geheugen opslaan").

- 1** Druk op **BAND** totdat **AM** of **FM** in het display wordt weergegeven.
Er is op het laatst ontvangen station afgestemd.
- 2** Druk herhaaldelijk op **PR(▲/▼)** om het vooraf ingestelde station dat u wilt horen te selecteren.
Telkens wanneer u op de knop drukt, zal de DVD-ontvanger op een vooraf ingesteld station afgestemd worden.
- 3** U stelt het volume in door herhaaldelijk te draaien aan de **VOLUME KNOP (+)** of **(-)** of door op **VOLUME** te drukken op de afstandsbediening).

Om de radio uit te schakelen

Druk op **POWER** om de DVD/CD-ontvanger uit te schakelen of om een andere functiemodus te selecteren (DVD/CD, AV 1...).

Om te luisteren naar niet vooraf ingestelde radiostations

- Gebruik handmatige of automatische afstemming bij stap 2.
- Druk op **TUNING (-) ◀** of **TUNING (+) ▶** op de afstandsbediening voor handmatig tunen.
- Druk en houd **TUNING (-) ◀** of **TUNING (+) ▶** op de afstandsbediening ongeveer twee seconden ingedrukt voor automatisch tunen.

Een van tevoren geprogrammeerde radiostation direct kiezen

U kunt de numerieke toetsen van de afstandbediening gebruiken om de van tevoren geprogrammeerde radiostation te kiezen.

Bij voorbeeld, om naar de van tevoren geprogrammeerde radiostation 4 te luisteren, drukt u op de toets 4 op de afstandbediening. Om naar de van tevoren geprogrammeerde radiostation 19 te luisteren, drukt u op de toets 1 en vervolgens (binnen 3 seconden) op de toets 9.

Tip

- **Als een FM-programma luidruchtig is**
Druk op **MONO/ST.** op het voorpaneel zodat de aanduiding "STEREO" uit het display verdwijnt. Er zal nu geen stereo-effect meer zijn, maar de ontvangst zal beter worden. Druk opnieuw op de knop om het stereo-effect te herstellen.
- **Om de ontvangst te verbeteren**
Stel de positie van de antenne opnieuw in.

De radio bedienen (vervolg)

Werken met RDS

Dit apparaat is met RDS (Radio Data System – een systeem voor datatransmissie door de radio) uitgerust, welk systeem de ontvangst van een grote variëteit gegevens door de radio in het frequentiegebied mogelijk maakt. Thans wordt RDS in veel landen gebruikt en is een systeem voor overbrenging van oproepsignalen van de radiostation of informatie over de radiozendstation, van beschrijving van het programma der station, tekstbericht voor de radiostation of details voor de muziekkeuze en de juiste tijd.

Instelling van het RDS

Als u het apparaat op een FM-station hebt ingesteld en als deze station RDS-gegevens inhoudt, zal het apparaat de oproepsignalen van de station automatisch laten zien en op het scherm zal de RDS-indicator blinken, net zoals de volgende indicators: van het programma voor RDS-services (PS), voor identificatie van het programmatype (PTY), de radiotekst (RT) en de juiste tijd (CT) indien door de radiostation uitgezonden.

Display opties van het RDS

Het systeem RDS kan naast het belangrijkste oproepsignaal dat bij de eerste instelling van de radiostation verschijnt, verschillende informatie uitzenden. Als de RDS normaal functioneert, zullen de naam van de radiostation, de radiozender of de letters van het oproepsignaal op het scherm verschijnen. Door op de toets **RDS** op de afstandbediening te drukken, kunt u de verschillende gegevenstypes achter elkaar kiezen:

(PS ↔ FREQUENCY ↔ PTY ↔ RT ↔ CT)

- **PS (Program service name)** – de naam van het kanaal wordt op het scherm getoond.
- **PTY (Program type recognition)** – de naam van het programmatype wordt op het scherm getoond.
- **RT (Radiotext)** – "tekst"-bericht dat speciale informatie uit de radiozender inhoudt. Merkt u op dat dit bericht op het scherm kan worden verplaatst zodat het hele bericht kan worden gezien.
- **CT (Time controlled by the channel)** – deze optie maakt het mogelijk, de juiste tijd te ontvangen en ze op het scherm te laten zien.

Opmerking

- Naar voorkeur kunnen sommige RDS radiostations een gedeelte van deze additionele opties niet als inhoud hebben. Als de gewenste informatie over de geselecteerde modus niet wordt uitgezonden, verschijnt op het scherm een van de volgende berichten: **PTY NONE, RT NONE, CT NONE, PS NONE.**



Een programma zoeken (PTY)

Het grootste voordeel van het RDS is de bekwaamheid van dit systeem de radio-uitzendingen met de codes voor identificatie van de programmatype (PTY) te coderen, met die de types van de reëel uitgezondene radio-uitzendingen worden aangeduid. De volgende lijst geeft de afkortingen op die voor de benoeming van alle programma's (PTY) zijn gebruikt, samen met de toelichtingen van deze programmatypes:

NEWS	Nieuws
AFFAIRS	Actualiteitenrubriek
INFO	Informatie
SPORT	Sport
EDUCATE	Opleidingsprogramma's
DRAMA	Drama
CULTURE	Cultuur
SCIENCE	Wetenschap
VARIED	Verschillende praatprogramma's
POP M	Popmuziek
ROCK M	Rockmuziek
EASY M	Lichte muziek
LIGHT M	Klassieke muziek
CLASSICS	Ernstige klassieke muziek
OTHER M	Andere muziek
WEATHER	Weerbericht
FINANCE	Financieel programma
CHILDREN	Kinderprogramma
SOCIAL	Programma's met sociale thematiek
RELIGION	Religieuze uitzendingen
PHONE IN	Programma's met deelname live per telefoon
TRAVEL	Reizen en toerisme
LEISURE	Vrije tijd en hobby
JAZZ	Jazz muziek
COUNTRY	Country muziek
NATION M	Nationale muziek
OLDIES	Oude muziek
FOLK M	Volksmuziek
DOCUMENT	Documentaire programma's
TEST	Bericht voor testalarm van de radiostation
ALARM 1	In noodsituaties uitgezonden informatie

U kunt een bepaald programmatype (PTY) op de volgende manier zoeken:

- 1** Druk op de toets **BAND** om de modus **FM** te kiezen.
- 2** Druk op de toets **PTY** op de afstandbediening en op het scherm zal het laatste gekozen **PTY** verschijnen.
- 3** Druk herhaaldelijk op de toets **PTY** om het gewenste **PTY** te kiezen.
- 4** Druk en houd **PTY** ingedrukt indien **PTY** is geselecteerd.
Het apparaat zal automatisch met het zoeken beginnen. Als de station wordt ingesteld, houdt het met het zoeken op.

Andere functies

Instelling slaaptimer

U kunt de DVD/CD receiver zo instellen, dat deze automatisch op een bepaald tijdstip wordt uitgeschakeld.

1 Druk op SLEEP om de gewenste slaaptijd in te stellen.

De indicator SLEEP en de slaaptijd wordt in het display weergegeven.

2 Elke keer dat u op SLEEP drukt, verandert de instelling volgens deze volgorde:

SLEEP 180 → 150 → 120 → 90 → 80 → 70 → 60 → 50 → 40 → 30 → 20 → 10 → OFF

Opmerking

- U kunt de tijd die zal verstrijken voordat de DVD/CD-ontvanger wordt uitgeschakeld controleren.

Druk op SLEEP. De overblijvende tijd wordt in het display weergegeven.

Dimmer

Deze functie licht de display en de volume-LED op als het toestel aan staat.

Druk herhaaldelijk op de DIMMER toets.

Mute

Druk op MUTE om het geluid uit te schakelen.

U kan bijvoorbeeld het geluid van uw toestel uitzetten om een telefoon te beantwoorden. De "MUTE"-indicator knippert in het display.

Aansluiting voor hoofdtelefoon

Sluit een stereo hoofdtelefoonplug (∅3,5mm) op de PHONES ingang aan.

Wanneer u de hoofdtelefoon (niet meegeleverd) aansluit worden de luidsprekers automatisch uitgeschakeld.

Selecteren van de inputbron

U kunt VCR's en andere apparaten gebruiken die zijn aangesloten op AV IN, EURO AV aansluitingen of de Optische aansluiting. Zie de gebruikershandleiding van het apparaat dat u aansluit voor meer details.

Druk herhaaldelijk op AUX op de afstandsbediening om de gewenste inputbron te selecteren.

Elke keer u op deze knop drukt, springt het apparaat naar de volgende sequentie:

- **AV 1:** om het analoge signaal uit AV1 AUDIO IN (L/R) & VIDEO IN te selecteren.
- **TV-AUDIO:** om het Tv-geluidssignaal uit de SCART-aansluiting te selecteren.

Opmerkingen

- De optische inputfunctie is enkel beschikbaar wanneer de samplingfrequentie van het andere toestel tussen 32 ~ 96 kHz is.
- U kan ook een inputbron selecteren door op de toets FUNC. te drukken op het voorpaneel.

XTS (Excellent True Sound)

U kunt genieten van een levendig stereofonisch geluid van de digitale originele bron zonder enige signaal storing.

Elke keer dat u op XTS drukt in de twee kanalen stand, verandert de instelling volgens de volgende volgorde:

XTS- 1 → XTS- 2 → XTS- 3 → NORMAL ...

Tips:

- XTS- 1: tijdens het afspelen van een film met het zwakke bass geluid ten opzichte van de algemene muziek, versterkt dit het geluid voor de woofer, totdat u tevreden bent.
- XTS- 2: In de stand van 2 CH BYPASS, zorgt het hoge display effect ervoor dat de geluidsbron via de achterspeakers hetzelfde is als bij de voorspeakers.
- XTS- 3: U kunt zowel XTS -1 als XTS -2 tegelijk gebruiken en dit kan zorgen voor een toevoeging aan het mindere geluid via de woofer in de XTS -2 stand.

Opmerking

- De XTS -2 stand is tijdelijk niet beschikbaar na het veranderen van 2.1 CH naar 5.1 CH en is beschikbaar na het veranderen naar 2.1 CH.

XTS pro

De unieke geluidskwaliteit van LG Technologie zorgt voor een optimaal geluid zodat u het originele geluid perfect kunt afspelen en kunt genieten van "levend geluid".

Elke keer dat u op XTS Pro drukt, verandert de volgorde als volgt:

XTS-P ON → XTS-P OFF

Taalcodes

Aan de hand van deze lijst kan u de door u gewenste taal instellen voor de volgende basisinstellingen:
Disc Audio, Disc Subtitel, Disc Menu.

Taal	Code	Taal	Code	Taal	Code	Taal	Code
Abkhazian	6566	Fiji	7074	Lingala	7678	Singhalees	8373
Afar	6565	Fins	7073	Litouws	7684	Slovaaks	8375
Afrikaans	6570	Frans	7082	Macedonisch	7775	Sloveens	8376
Albanees	8381	Galicisch	7176	Malagasy	7771	Somali	8379
Ameharic	6577	Georgisch	7565	Maleis	7783	Spaans	6983
Arabisch	6582	Duits	6869	Malayalam	7776	Soedanees	8385
Armeens	7289	Grieks	6976	Maltees	7784	Swahili	8387
Assamees	6583	Groenlands	7576	Maori	7773	Zweeds	8386
Azerbeidzjaans	6590	Guarani	7178	Marathi	7782	Tagalog	8476
Bashkir	6665	Gujarati	7185	Moldavisch	7779	Tadzjikistaans	8471
Baskisch	6985	Hausa	7265	Mongools	7778	Tamil	8465
Bengaals	6678	Hebreeuws	7387	Nauru	7865	Tatar	8484
Bhutani	6890	Hindi	7273	Nepalees	7869	Telugu	8469
Bihari	6672	Hongaars	7285	Noors	7879	Thai	8472
Bretoens	6682	IJslands	7383	Oriya	7982	Tibetaans	6679
Bulgaars	6671	Indonesisch	7378	Panjabi	8065	Tigrinya	8473
Burmees	7789	Interlingua	7365	Pashto, Pushto	8083	Tonga	8479
Wit-Russisch	6669	Iers	7165	Persisch	7065	Turks	8482
Cambodiaans	7577	Italiaans	7384	Pools	8076	Turkmeens	8475
Catalaans	6765	Japanees	7465	Portugees	8084	Twi	8487
Chinees	9072	Javanees	7487	Quechua	8185	Oekraïens	8575
Corsicaans	6779	Kannada	7578	Rhaeto-Romaans	8277	Urdu	8582
Kroatisch	7282	Kasjmir	7583	Roemeens	8279	Oezbeeks	8590
Tsjechisch	6783	Kazachstaans	7575	Russisch	8285	Vietnamees	8673
Deens	6865	Kirgizisch	7589	Samoa	8377	Volapük	8679
Nederlands	7876	Koreaans	7579	Sanskriet	8365	Welsh	6789
Engels	6978	Koerdisch	7585	Gaelisch (Schotland)	7168	Wolof	8779
Esperanto	6979	Laothiaans	7679	Servisch	8382	Xhosa	8872
Estisch	6984	Latijn	7665	Servokroatisch	8372	Yiddish	7473
Faröers	7079	Lets	7686	Shona	8378	Yoruba	8979
				Sindhi	8368	Zoeloe	9085

Landcodes

Gebruik deze lijst om uw land in te geven.

Land	Code	Land	Code	Land	Code	Land	Code
Afghanistan	AF	Ethiopië	ET	Maleisië	MY	Saudi-Arabië	SA
Argentinië	AR	Fiji	FJ	Maldiven	MV	Senegal	SN
Australië	AU	Finland	FI	Mexico	MX	Singapore	SG
Oostenrijk	AT	Frankrijk	FR	Monaco	MC	Slovakije	SK
België	BE	Duitsland	DE	Mongolië	MN	Slovenië	SI
Bhutan	BT	Groot-Brittannië	GB	Marokko	MA	Zuid-Afrika	ZA
Bolivië	BO	Griekenland	GR	Nepal	NP	Zuid-Korea	KR
Brazilië	BR	Groenland	GL	Nederland	NL	Spanje	ES
Cambodja	KH	Heard en McDonald Eilanden	HM	Nederlandse Antillen	AN	Sri Lanka	LK
Canada	CA	Hongkong	HK	Nieuw-Zeeland	NZ	Zweden	SE
Chili	CL	Hongarije	HU	Nigeria	NG	Zwitserland	CH
China	CN	Indië	IN	Noorwegen	NO	Taiwan	TW
Colombia	CO	Indonesië	ID	Oman	OM	Thailand	TH
Congo	CG	Israël	IL	Pakistan	PK	Turkije	TR
Costa Rica	CR	Italië	IT	Panama	PA	Oeganda	UG
Kroatië	HR	Jamaica	JM	Paraguay	PY	Oekraïne	UA
Tsjechische Republiek	CZ	Japan	JP	Filippijnen	PH	Verenigde Staten	US
Denemarken	DK	Kenia	KE	Polen	PL	Uruguay	UY
Ecuador	EC	Koeweit	KW	Portugal	PT	Oezbekistan	UZ
Egypte	EG	Libië	LY	Roemenië	RO	Vietnam	VN
El Salvador	SV	Luxemburg	LU	Russische Federatie	RU	Zimbabwe	ZW

Verhelpen van problemen

Kijk de volgende gids na voor mogelijke oorzaak van een probleem vooraleer zich tot de service te wenden.

Symptoom	Oorzaak	Correctie
Geen stroom.	<ul style="list-style-type: none"> De netvoedingskabel is niet aangesloten. 	<ul style="list-style-type: none"> Steek de netvoedingskabel in het stopcontact.
Er is wel stroom, maar de DVD/CD receiver werkt niet.	<ul style="list-style-type: none"> Er zit geen disc in. 	<ul style="list-style-type: none"> Steek een disc in het apparaat. (Ga na of de DVD of audio CD indicator in het DVD venster oplicht.)
Geen beeld.	<ul style="list-style-type: none"> De TV is niet ingesteld om het DVD signaal te ontvangen. 	<ul style="list-style-type: none"> Selecteer de juiste video ingang mode op de TV zodat het DVD beeld op het TV scherm verschijnt.
	<ul style="list-style-type: none"> De videokabel is niet goed aangesloten. 	<ul style="list-style-type: none"> Sluit de videokabel goed aan in de contactbussen.
	<ul style="list-style-type: none"> De verbonden TV is niet ingeschakeld. 	<ul style="list-style-type: none"> Schakel de TV in.
Er is geen geluid of alleen een geluid op een zeer zwakke sterkte.	<ul style="list-style-type: none"> De apparatuur verbonden met de audiokabel is niet ingesteld om DVD signalen te ontvangen. 	<ul style="list-style-type: none"> Selecteer de juiste ingangs mode op de audio ontvanger zodat u naar het geluid van de DVD/CD receiver kan luisteren.
	<ul style="list-style-type: none"> De audiokabels zijn niet goed aangesloten. 	<ul style="list-style-type: none"> Sluit de audiokabel goed aan in de contactbussen.
	<ul style="list-style-type: none"> Het apparaat verbonden met de audiokabel is uitgeschakeld. 	<ul style="list-style-type: none"> Schakel het apparaat verbonden met de audiokabel in.
	<ul style="list-style-type: none"> Het geluidssnoer is beschadigd. 	<ul style="list-style-type: none"> Vervang dit.
Het beeld is van slechte kwaliteit.	<ul style="list-style-type: none"> De disc is vuil. 	<ul style="list-style-type: none"> Reinig de disc.
De DVD/CD receiver start niet met weergave.	<ul style="list-style-type: none"> Er zit geen disc in. 	<ul style="list-style-type: none"> Steek een disc in. (Ga na of de DVD, of audio CD indicator in het DVD venster oplicht.)
	<ul style="list-style-type: none"> Een onspeelbare disc werd ingestoken. 	<ul style="list-style-type: none"> Steek een speelbare disc in. (Controleer het type van de disc, het kleursysteem en de regionale code.)
	<ul style="list-style-type: none"> De disc zit omgekeerd. 	<ul style="list-style-type: none"> Steek de disc met de speelkant naar onder.
	<ul style="list-style-type: none"> De disc zit niet in de leidraad. 	<ul style="list-style-type: none"> Steek de disc in de disc lade in de leidraad.
	<ul style="list-style-type: none"> De disc is vuil. 	<ul style="list-style-type: none"> Reinig de disc.
	<ul style="list-style-type: none"> Er staat een menu op het TV scherm. 	<ul style="list-style-type: none"> Druk op SETUP toets om het menu scherm uit te schakelen.
	<ul style="list-style-type: none"> De classificatie is ingesteld. 	<ul style="list-style-type: none"> Wis de classificatie functie uit of verander het classificatie niveau.
	<ul style="list-style-type: none"> De stekers en de stekerbussen zijn vuil. 	<ul style="list-style-type: none"> Veeg ze af met een doek die enigszins bevochtigd is met alcohol.
Er wordt een zware bromtoon of ruis gehoord.	<ul style="list-style-type: none"> De stekkers en contactpunten zijn vies. 	<ul style="list-style-type: none"> Veeg deze schoon met een doek licht vochtig gemaakt met alcohol.
	<ul style="list-style-type: none"> De disk is vuil. 	<ul style="list-style-type: none"> Maak de disk schoon.
	<ul style="list-style-type: none"> De luidsprekers en de componenten zijn niet goed verbonden. 	<ul style="list-style-type: none"> Sluit de luidsprekers en de componenten goed vast aan.
	<ul style="list-style-type: none"> De DVD/CD receiver is te dicht bij de TV geplaatst. 	<ul style="list-style-type: none"> Verplaats uw TV, zodat deze verder van de geluidscomponenten staan

Verhelpen van problemen (vervolg)

Symptoom	Oorzaak	Correctie
Men kan niet op radiostations afstemmen.	<ul style="list-style-type: none"> De antenne is onjuist aangesloten of geplaatst. 	<ul style="list-style-type: none"> Sluit de antennes correct aan.
	<ul style="list-style-type: none"> De signaalsterkte van de stations is te zwak (bij afstemmen met automatische afstemming). 	<ul style="list-style-type: none"> Pas de antennes aan en sluit een externe antenne aan indien nodig. Stem handmatig op het station af.
	<ul style="list-style-type: none"> Er zijn geen stations vooraf ingesteld of vooraf ingestelde stations zijn gewist (bij afstemmen door vooraf ingestelde stations te zoeken). 	<ul style="list-style-type: none"> Stel de stations vooraf in (pagina 29).
De afstandsbediening werkt niet goed.	<ul style="list-style-type: none"> De afstandsbediening is niet gericht op de afstandssensor van de DVD/CD receiver. 	<ul style="list-style-type: none"> Richt de afstandsbediening op de afstandssensor van de DVD/CD receiver.
	<ul style="list-style-type: none"> De afstandsbediening is te ver verwijderd van de DVD/CD receiver. 	<ul style="list-style-type: none"> Opereer de afstandsbediening binnen een bereik van 23 voet (7m).
	<ul style="list-style-type: none"> Er is een obstructie tussen de afstandsbediening en de DVD/CD receiver. 	<ul style="list-style-type: none"> Verwijder de obstructie.
	<ul style="list-style-type: none"> De batterijen in de afstandsbediening zijn uitgeput. 	<ul style="list-style-type: none"> Vervang de batterijen door nieuwe.
Het display op het voorpaneel is te vaag.	<ul style="list-style-type: none"> Er wordt niets op het display weergegeven. 	<ul style="list-style-type: none"> Druk op DIMMER op de afstandsbediening.

Specificaties

Algemeen	Stroomtoevoer	Raadpleeg het etiket			
	Stroomverbruik	Raadpleeg het etiket			
	Massa	3.9 kg			
	Externe afmetingen (B x H x D)	430 x 54 x 350 mm mm			
	Werkingscondities	Temperatuur: van 5 tot 35 graden Celsius. Werkingsstatus: horizontaal.			
	Werkingsvochtigheid	5% tot 85%			
CD/DVD	Laser	Halfgeleiderslaser, golflengte 650 nm			
	Signal system	PAL 625/50, NTSC 525/60			
	Frequentiebereik (audio)	200 Hz tot 20 kHz			
	Verhouding signaal en ruis (audio)	Meer dan 75 dB (1 kHz, NOP, 20 kHz LPF/A-Filter)			
	Dynamisch bereik (audio)	Meer dan 70 dB			
	Harmonische vervorming (audio)	0.5 % (1 kHz, bij 12W) (20 kHz LPF/A-Filter)			
Video	Video-ingang	1.0 V (p-p), 75 Ω, negative sync., RCA jack x 1/ SCART (TO TV)			
	Video-uitgang	1.0 V (p-p), 75 Ω, negative sync., RCA jack x 1/ SCART (TO TV)			
	S-video-uitgang	(Y) 1.0 V (p-p), 75 Ω, negative sync., Mini DIN 4-pin x 1 (C) 0.3 V (p-p), 75 Ω			
	Component Video output	(Y) 1.0 V (p-p), 75 Ω, negative sync., RCA jack x 1 (Pb)/(Pr) 0.7 V (p-p), 75 Ω, RCA jack x 1			
Afstemmer	FM	Afstemmingsbereik	87.5 - 108.0 MHz of 65.0 - 74.0 MHz, 87.5 - 108.0 MHz		
		Tussenliggende frequentie	10.7 MHz		
		Verhouding signaal en ruis	60 dB (Mono)		
		Frequentierespons	140 - 10,000 Hz		
	AM [MW]	Afstemmingsbereik	522 - 1,620 kHz of 520 - 1,720 kHz		
		Tussenliggende frequentie	450 kHz		
Versterker	Stereomodus	70W + 70W (8Ω bij 1 kHz, THD 10 %)			
	Surround mode (* Afhankelijk van de instellingen van de geluidsmodus en de bron, kan geluidsuitvoer zijn.)	Front: 70W + 70W (THD 10 %) Centre*: 70W Surround*: 70W + 70W (8Ω bij 1 kHz, THD 10 %) Subwoofer*: 150W (4Ω bij 30 Hz, THD 10 %)			
	Ingangen	AV IN			
	Uitgangen	S-VIDEO, MONITOR, PHONES: (32 Ω, 1.0 V)			
Wireless TX (ACC55T)		Zending: 2.4GHz, Voeding : 7V DC			
Wireless RX (ACC55R)		Ontvangst : 2.4GHz, Versterker: 70W + 70W (8Ω, THD 0.1 %)			
Luidsprekers		Voorste luidspreker	Midden luidspreker	Subwoofer	Draadloze luidspreker
	Type	1 kanaal 2 luidspreker	1 kanaal 2 luidspreker	1 kanaal 1 luidspreker	1 kanaal 2 luidspreker
	Impedantie	8 Ω	8 Ω	4 Ω	8 Ω
	Frequentierespons	150 - 20000 Hz	150 - 20000 Hz	40 - 1500 Hz	150 - 20000 Hz
	Verhouding geluidsdrukke	86 dB/W (1m)	86 dB/W (1m)	82 dB/W (1m)	86 dB/W (1m)
	Gemeten ingangsvermogen	70W	70W	150W	70W
	Max. ingangsvermogen	140W	140W	300W	140W
	Netto afmetingen (BxHxD)	280x1200x280 mm	500x83x90 mm	195x402x360 mm	280x1200x280 mm
	Netto gewicht	2.38 kg	0.71 kg	6.2 kg	2.38 kg

* Ontwerpen en specificaties kunnen zonder tegenbericht gewijzigd worden.



P/N: 3834RH0098U