



MINI CHAÎNE HI-FI À DVD

MANUEL D'UTILISATION

MODEL : LF-D7350

LF-D7350A/D/X,

LFS-D7350V, LFS-D7350C, LFS-D7350T



Veillez lire attentivement ce manuel avant d'utiliser votre appareil.

Conservez-le pour référence ultérieure.

Le design et les spécifications peuvent changer sans préavis en fonction des améliorations au produit.

Précautions relatives à la sécurité



AVERTISSEMENT
RISQUE DE CHOCS
ÉLECTRIQUE NE PAS OUVRIR



ATTENTION : CES INSTRUCTIONS DE MAINTENANCE SONT DESTINÉS UNIQUEMENT À L'USAGE DES TECHNICIENS QUALIFIÉS. POUR RÉDUIRE LE RISQUE DE CHOC ÉLECTRIQUE, N'EFFECTUEZ D'AUTRES OPÉRATIONS D'ENTRETIEN QUE CELLES INDIQUÉES DANS LE MODE D'EMPLOI, SAUF SI VOUS ÊTES QUALIFIÉ POUR CE FAIRE.



Attention : Cet appareil ne doit pas être exposé à l'eau (par mouillure ou éclaboussure) et aucun objet rempli de liquides, comme par exemple une vase, ne devrait être placé sur l'appareil.

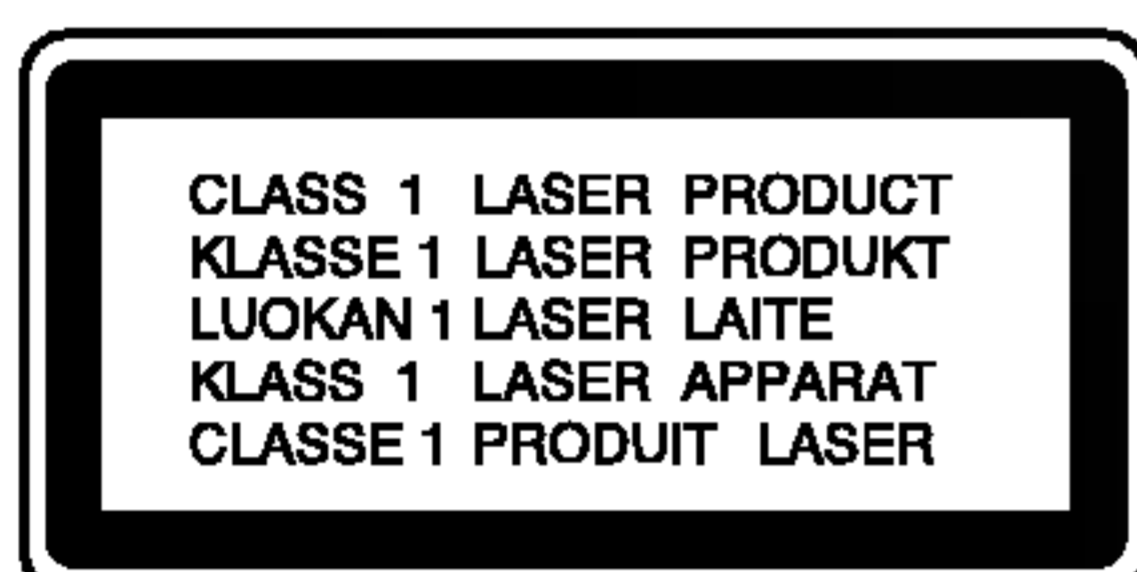

ATTENTION : Ce produit utilise un système laser.

Afin d'assurer l'utilisation correcte de ce produit, veuillez lire attentivement ce manuel de l'utilisateur et le conserver pour future consultation. Si cette unité requiert du service technique, contactez un point de service après-vente agréé. L'utilisation de commandes, réglages ou de procédures autres que ceux spécifiés ici peut résulter dans une exposition dangereuse à la radiation.

Pour éviter l'exposition directe au faisceau laser, n'essayez pas d'ouvrir le boîtier. Il y a de la radiation laser visible lorsqu'il est ouvert. NE FIXEZ PAS LE REGARD SUR LE FAISCEAU.



AVERTISSEMENT : N'installez pas cet équipement dans un espace clos tel qu'une bibliothèque ou tout autre unité similaire.

PRÉCAUTION concernant le câble d'alimentation

Il est recommandé, pour la plupart des appareils, de les brancher sur un circuit spécialisé.

Cela veut dire qu'un circuit comportant une prise de courant simple alimente uniquement cet appareil et qu'il n'a ni d'autres prises de courant ni d'autres circuits secondaires. Vérifiez la page des spécifications dans ce manuel de l'utilisateur pour en être sûr.

Évitez de surcharger les prises murales. Les prises murales surchargées, desserrées ou endommagées, les rallonges, les cordons d'alimentations effilochés et l'isolation des câbles endommagée ou fêlée sont dangereux. Toutes ces conditions risquent de provoquer un choc électrique ou un incendie. Examinez périodiquement le câble de votre appareil, et si son aspect indique qu'il est endommagé ou détérioré, débranchez-le, arrêtez momentanément l'utilisation de l'appareil, et demandez à un technicien agréé de remplacer le câble par une pièce de rechange appropriée.

Protégez le cordon d'alimentation de tout emploi abusif, évitant par exemple qu'il soit tordu, entortillé ou pincé, que l'on ferme une porte ou que l'on marche sur le cordon. Faites très attention aux fiches, prises murales et au point où le cordon sort de l'appareil.



Remarques sur les droits d'auteur :

Il est illégal de copier, d'enregistrer, d'enregistrer au moyen du câble, de diffuser en public ou de louer sans autorisation du matériel protégé par des droits d'auteur.

Ce produit est muni du dispositif de protection contre la copie créé par Macrovision. Des signaux de protection contre la copie sont enregistrés sur certains disques. Un bruit d'image apparaît lorsque vous enregistrez et diffusez les images de ces disques sur un magnétoscope.

Une technologie de protection des droits d'auteur protégée au moyen de poursuites de certains brevets américains ainsi que d'autres droits à la propriété intellectuelle propriété de Macrovision est intégrée à cet appareil. L'utilisation de cette technologie de protection des droits d'auteur doit être autorisée par Macrovision Corporation et elle est conçue pour une diffusion dans le cadre familial et autres diffusions limitées à l'exception d'une autorisation différente de Macrovision Corporation.

Il est interdit de le faire fonctionner en marche arrière ou de le démonter.

NUMERO DE SERIE: Le numéro de série se trouve à l'arrière de l'appareil. Ce numéro est unique et exclusif à cet appareil. Il faut noter les informations requises ici et conserver définitivement ce guide comme preuve d'achat.

Modèle No. _____

No de série. _____

Table des matières

INTRODUCTION

Précautions relatives à la sécurité	2
Table des matières	3
Préliminaires	4-5
Les disques compatibles	4
Précautions	5
Remarques concernant les disques	5
A propos des symboles	5
Panneau avant/ Panneau arrière	6
Télécommande	7

PRÉPARATION

Connexions	8-12
Connexion à un téléviseur	8
Connexion à une antenne	9
Connexion à un équipement auxiliaire	9
Connexion à un équipement en option	10
Connexion au USB	10
Branchement des haut-parleurs	11
Positionnement des enceintes	12
Préliminaires	13-22
Réglage du volume	13
Réglage de la qualité du son	13
MISE EN SOURDINE	13
XDSS (système audio extrême dynamique)	13
Optimiseur de MP3	13
XTS pro	13
GRADATEUR	13
DÉMO	13
Réglage de l'HORLOGE	14
Fonction réveil	14
Utilisation du micro	14
Fonction minuterie	15
Mini glossaire pour le jet audio & Entourez le mode	16
Mode son	16
Généralités	17
Affichage à l'écran	17
Réglages initiaux	18-22
• Fonctions Générales	18
• LANGUAGE	18
• DISPLAY	19
• AUDIO	20
• LOCK (Parental Control)	21
• OTHERS	22

FONCTIONNEMENT

Fonctionnement avec un DVD et un CD vidéo	22-25
Lecture d'un DVD et d'un CD vidéo	22
Fonctions générales	23-24
• Déplacement vers un autre TITRE	23
• Déplacement sur un autre CHAPITRE/PLAGE	23
• Recherche	23
• Image fixe et lecture image par image	23
• Ralenti	23
• Répéter	23
• Répéter A-B	24
• Recherche de l'heure	24
• Zoom	24
• Recherche de repère	24

Fonctions DVD spéciales	25
• Menu Titre	25
• Menu disque	25
• Angle de prise de vue	25
• Changement de la langue audio	25
• Changement du canal audio	25
• Sous-titres	25
• Mémorisation de la dernière scène	25
• Économiseur d'écran	25
• Sélection du système	25

Fonctionnement avec un CD audio et un disque

MP3/WMA	26
Lecture d'un CD audio et d'un disque MP3/WMA	26
• Pause	26
• Déplacement sur une autre page	26
• Répétition de Plage/Tous/Arrêt	26
• Recherche	26

Fonctionnement avec un disque JPEG

Vision d'un disque JPEG	27
• Diaporama (Présentation des Diapositives)	27
• Passage à un autre fichier	27
• Arrêt sur image	27
• Pour pivoter l'image	27
Lecture programmée	28
• Répéter Pistes Programmées	28
• Pour effacer une Piste de la Liste Programme	28
• Pour effacer la Liste Programme en entier	28

Fonctionnement avec disque DivX

Fonctionnement avec RADIO

Préréglage des postes radio	30
Écoute de la radio	30
Fonctionnement RDS - FACULTATIF	31
• Accord RDS - FACULTATIF	31
• Options d'affichage RDS - FACULTATIF	31
• Recherche de programme (PTY) - FACULTATIF	31

RÉFÉRENCE

Guide du dépannage	32
Liste des codes des langues	33
Liste des codes pays	33
Spécification	34

A propos des symboles des instructions



Indique les dangers susceptibles d'endommager l'appareil ou d'autres matériels.



Indique des fonctions spécifiques à cet appareil.



Indique des astuces et des conseils pour faciliter la tâche.



Préliminaires

Les disques compatibles

	DVD (disques de 8 cm / 12 cm)
	CD Vidéo (VCD) (disques de 8 cm / 12 cm)
	CD Audio (disques de 8 cm / 12 cm)

En plus, cette unité peut lire un DVD±R, DVD±RW, SVCD, et CD-R ou CD-RW qui contient des titres audio, des fichiers MP3, WMA ou JPEG.

Remarques

- Certains disques CD-R/RW (ou DVD-R/±RW), selon l'état du matériel d'enregistrement ou du CD-R/RW (ou DVD-R/±RW) lui-même, ne peuvent pas fonctionner dans cet appareil.
- Ne fixez aucun label ou étiquette sur une des faces d'un disque (face étiquetée ou face gravée).
- N'utilisez pas de CD de forme irrégulière (par exp. En forme de cœur ou d'octogone). Cela peut provoquer un dysfonctionnement.

Remarques sur les DVDs et les CD Vidéo.

Quelques fonctionnements de playback de DVDs et de CDs Vidéo peuvent être fixés intentionnellement par les fabricants. Parce que les DVDs et les Cds Vidéo jouent en accord avec le contenu du disque désigné par le fabricant du logiciel, quelques dispositifs de playback de l'appareil peuvent ne pas être disponibles ou d'autres applications peuvent être ajoutées. Référez-vous également aux instructions appliquées avec les DVDs et les CDs vidéo. Quelques DVDs faites pour le business peuvent ne pas être jouer sur l'appareil.

Code régional du lecteur DVD et des DVD.

Ce lecteur DVD est conçu et fabriqué pour lecture de logiciel DVD codé comme région "5".

Ce code de région qui se trouve sur les étiquettes de certains disques DVD indique le genre de lecteur capable de lire ces disques. Cet appareil peut lire uniquement les disques étiquetés "5" ou "ALL" (toutes les régions). Si vous essayez de lire d'autres disques, le message "Vérifiez le code régional" apparaît sur l'écran de télévision.



Certains disques DVD peuvent ne pas avoir d'étiquette indiquant le code région, même si leur lecture est restreinte pour des limites de zones.

Remarque sur les CD encodés au format DTS (système de transmission numérique)

Quand vous utilisez des CD DTS codés, vous pourriez entendre un niveau sonore excessif provenant de la sortie stéréo analogique. Pour éviter la possible détérioration du dispositif audio, baissez le volume avant de lire ces disques, réglez le volume graduellement et conservez un niveau de volume faible. Pour apprécier la lecture d'un environnement DTS Digital Surround™, il faut raccorder un décodeur à la sortie numérique de l'appareil.

Termes relatifs au disque

Titre (DVD uniquement)

Contenu du film principal ou des caractéristiques qui l'accompagne Ou de l'album musical.

Chaque titre est doté d'un numéro de référence pour vous permettre une localisation facile.

Chapitre (DVD uniquement)

Les morceaux d'une image ou d'une mélodie qui sont plus courts que les titres.

Un titre se compose d'un ou plusieurs caractères.

Chaque chapitre est numéroté pour vous permettre de localiser celui que vous souhaitez. Selon le disque il est possible qu'aucun chapitre ne soit enregistré.

Piste (Vidéo CD et CD seulement)

Sections d'une image ou d'un morceau de musique sur un CD vidéo ou audio. Chaque piste a un numéro d'assigné qui vous permet de localiser la piste que vous voulez.

Scene

Sur un CD vidéo avec des fonctions de PBC (commande de Playback), images animées et images fixes sont divisées en deux sections appelées "Scènes".

Chaque scène est affiché sur l'écran du menu et a un numéro d'assigné qui vous permet de localiser la scène que vous désirez.

Une scène est composée de plusieurs pistes.

Types de CDs vidéo

Il y a deux types de CDs vidéo:

Les CDs vidéo équipés avec les fonctions PBC (commande Playback)(Version 2.0)

qui vous permettent d'utiliser le système via menus, les fonctions de recherche ou autres opérations type ordinateur.

D'ailleurs des images immobiles de haute résolution peuvent être jouées si elles sont incluses dans le disque.

CDs Vidéo non équipe de PBC (Version 1.1)

Actionné comme des CDs audio, ces disques permettent le playback des images visuelles aussi bien que le son, mais ils ne sont pas équipés de PBC.

Préliminaires (Cont'd)

Précautions

Maniement de l'appareil

Lors de l'expédition

Le carton d'expédition et les emballages d'origine sont pratiques.

Pour garantir une protection maximale, remballiez l'appareil de manière identique à l'emballage d'origine effectué à l'usine.

Lors de l'installation de l'appareil

Pendant la lecture, l'image et le son d'une TV, d'un magnétoscope ou d'une radio à proximité peuvent être déformés. Dans ce cas, éloignez l'appareil de la TV, du magnétoscope ou de la radio ou bien fermez l'appareil après avoir retiré le disque.

Propreté de la surface

N'utilisez pas de liquides volatils, comme par exemple un aérosol insecticide, à proximité de l'appareil.

Ne laissez pas en contact pendant une longue période des produits en caoutchouc ou en plastique. Ceux-ci laissent des traces sur la surface.

Nettoyage de l'appareil

Nettoyage du boîtier

Employez un tissu mou et sec. Si les surfaces sont sales, employez un tissu mou légèrement humidifié d'une solution détergente douce. N'employez pas les dissolvants forts, tels que l'alcool, la benzine, ou le diluant, car ceux-ci pourraient endommager la surface de l'unité.

Pour obtenir une image nette

Le lecteur DVD est un dispositif de précision haute technologie. Si la lentille optique et le lecteur de disque sont sales ou usés, la qualité de l'image est mauvaise. Il est recommandé de procéder à une inspection et à un entretien régulier environ toutes les 1000 heures d'utilisation. (Cela dépend de l'environnement de fonctionnement). Pour les détails, veuillez contacter le revendeur le plus proche.

Remarques concernant les disques

Maniement des disques

Ne touchez pas la face de lecture du disque.

Tenez le disque par les bords de sorte à ne pas laisser de traces de doigts à sa surface.

Ne collez pas de papier ou de ruban adhésif sur le disque.

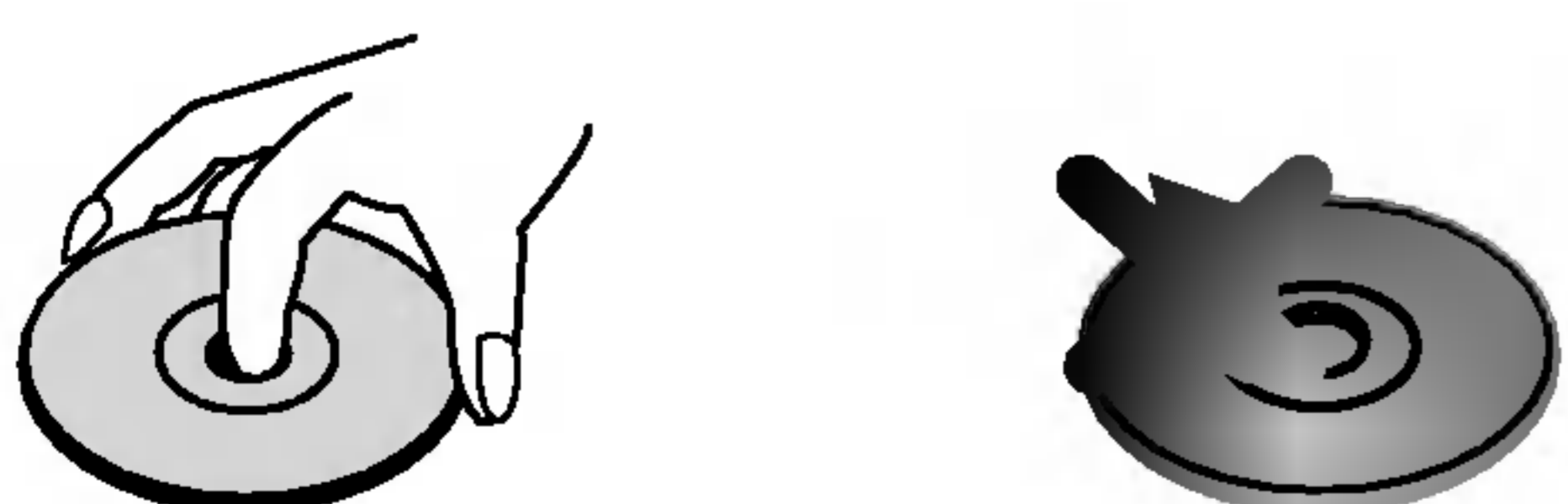

Rangement des disques

Après la lecture, rangez le disque dans son boîtier.

N'exposez pas le disque à la lumière directe du jour ou à des sources de chaleur et ne le laissez pas dans une voiture en stationnement exposée au soleil car des augmentations considérables de températures peuvent se produire.

Nettoyage des disques

La présence de traces de doigts et de poussière peuvent provoquer une détérioration de la qualité d'image et du son. Nettoyez le disque avec un chiffon propre avant de le lire. Essuyez le disque en allant du centre vers la périphérie.

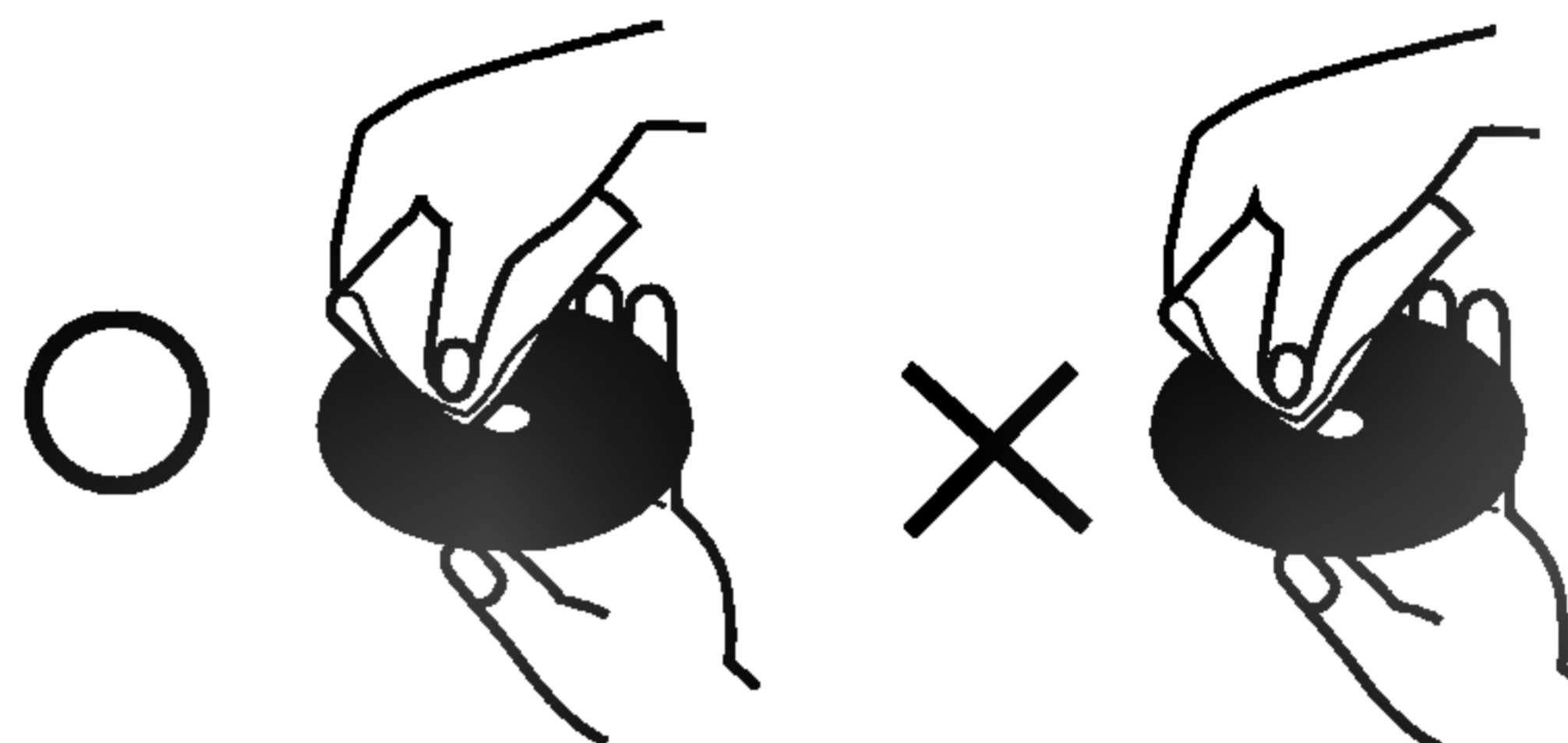

N'utilisez pas de solvants puissants comme l'alcool, l'essence, le dissolvant ou les nettoyants disponibles dans le commerce ni d'aérosol anti-statique conçus pour les disques en vinyl.

A propos des symboles

A propos de l'affichage des symboles

"  " peut apparaître en cours de fonctionnement sur l'écran de la TV.

Cette icône signifie que la fonction expliquée dans ce manuel de l'utilisateur n'est pas disponible sur ce DVD spécifique.

A propos des symboles du disque pour instruction

Un morceau dont le titre est marqué de l'un des symboles suivants est applicable uniquement au disque représenté par le symbole.

-  DVD
-  CDs Vidéo
-  CD Audio
-  Disque MP3
-  Disque WMA
-  Disque JPEG
-  Disque DivX

Panneau avant/Panneau arrière

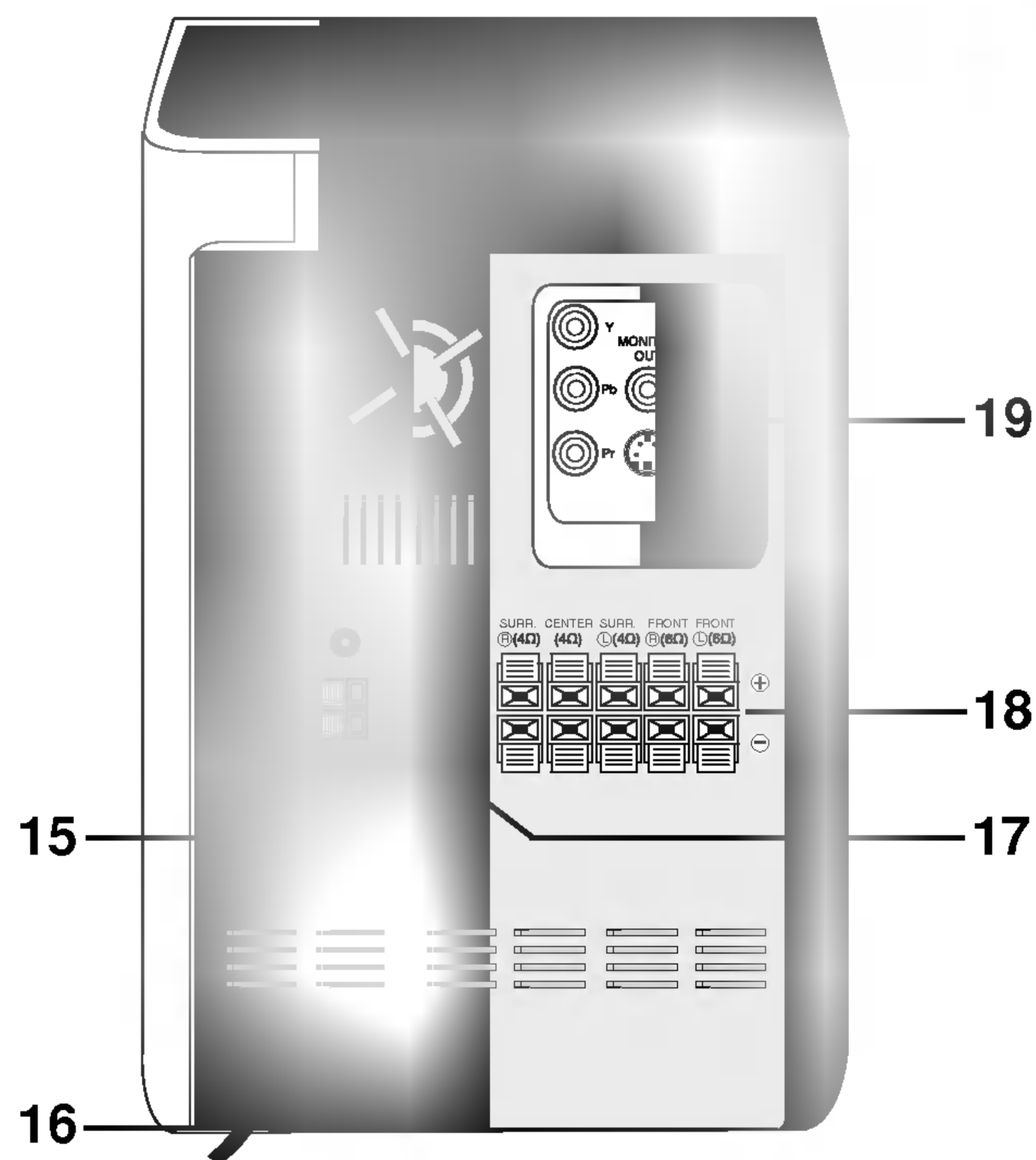
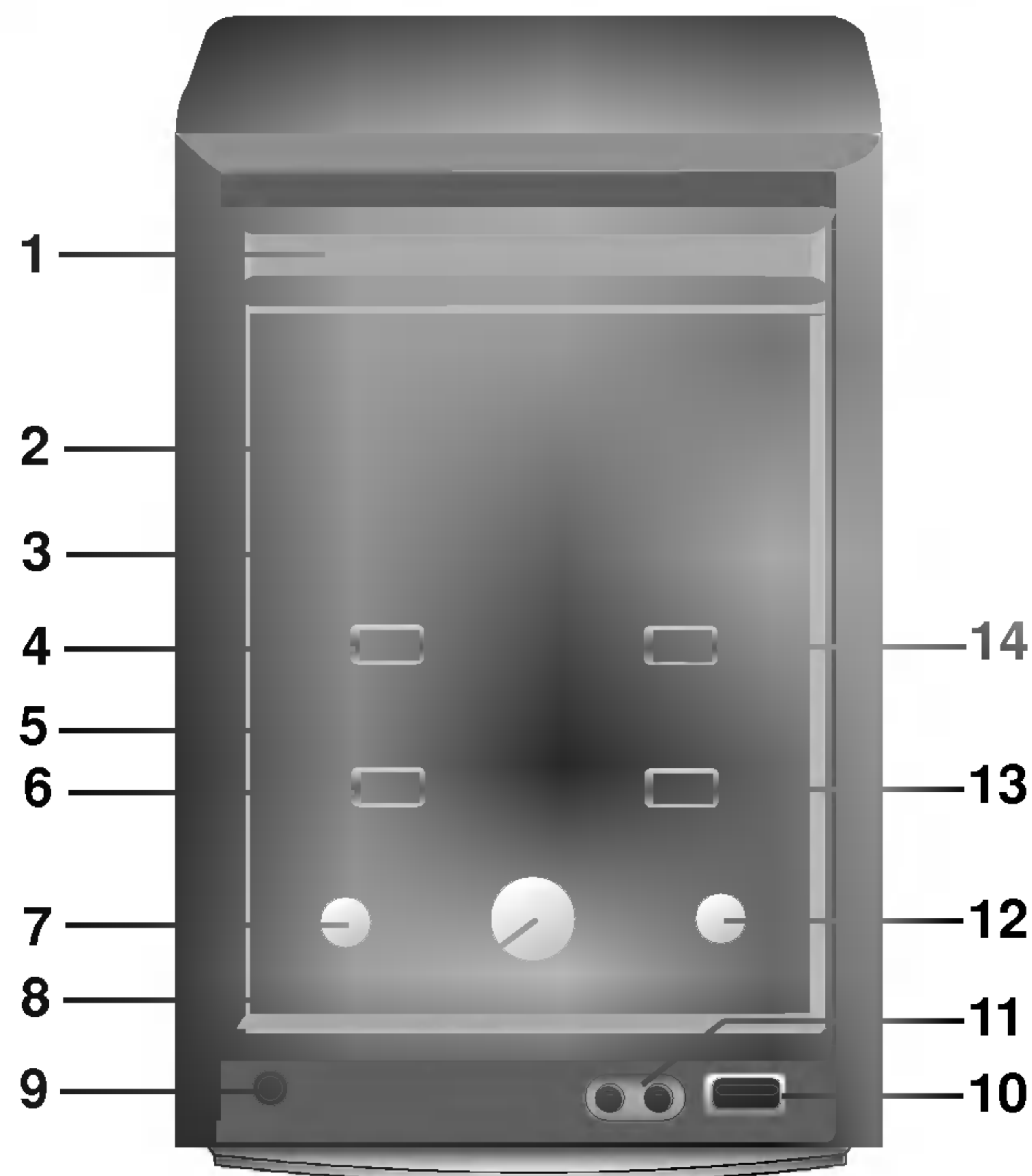

1. PORTE DE PLATEAU DE CD
2. Fenêtre d'affichage
3.
 - Touche POWER (⏻)
 - Touche CLOCK
 - Touche ⏸ TIMER
 - Touche RDS : FACULTATIF
 - Touche SET/CD
 - Touche MP3 OPT.
 - Touche MONO/STEREO (MONO/ST.)
 - Touche ▲ OPEN/CLOSE
4. Touche SOUND
5.
 - Touche PLAY (▶)
 - Touche STOP (■)
 - Touche TUN. (-/+)
 - Touche CD SKIP [saut sur le CD] (⏮ ⏪/⏩ ⏭)
6. Touche XTSpro
7. Molette de FONCTION (FUNC.)
8. COMMANDE DU VOLUME

9. FICHE DE CASQUE D'ÉCOUTE (🎧 PHONES) -
∅ 3.5mm
10. Connecteur USB
11. RISE MICRO (MIC1, MIC2)-∅ 3.5mm
12. Touche de VOLUME MICRO (MIC VOL.)
13. Touche MODE ÉGALISEUR (EQ)
14. Touche XDSS
15. BORNE D'ANTENNE
16. CORDON D'ALIMENTATION
17.
 - Connecteur pour SORTIE du CAISSON DE BASSES
 - Connecteur pour ENTRÉE AUXILIAIRE (AUX)
18. Connecteur ENCEINTE
19.
 - Sortie composante vidéo [COMPONENT VIDEO OUT (PROGRESSIVE SCAN)] Connecteur (Y Pb Pr)
 - Connecteur de sortie moniteur (MONITOR OUT)
 - Connecteur SORTIE S-VIDÉO (S-VIDEO OUT)
 - Connecteur pour ENTRÉE OPTIQUE (OPTICAL IN)

Télécommande

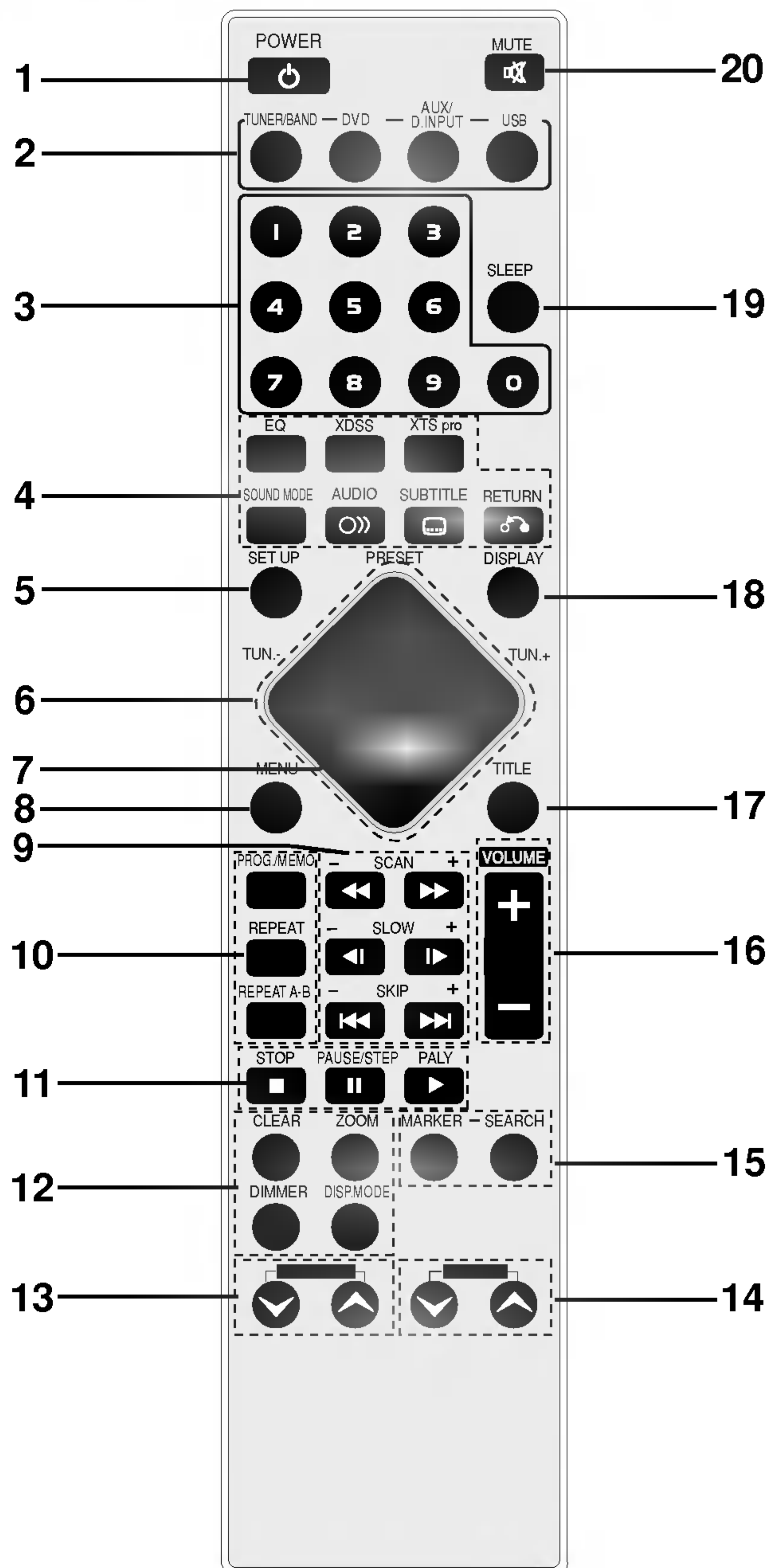

1. Touche POWER
2. Touches sélection de fonction (TUNER/BAND, DVD, AUX/D.INPUT, USB)
3. Touches numériques (0-9)
4. Touches EQUALIZER (EQ), XDSS, XTS pro, SOUND, AUDIO, SUBTITLE, RETURN
5. Touches SET UP
6. • Touches ARROW (flèches) (▲ / ▼ / ◀ / ▶)
(Utilisées pour mettre en évidence une sélection sur un écran de menu GUI, un écran TITLE et un écran MENU.)
• Touche PRESET (-/+)
• Touche TUN. (-/+)
7. Touche SELECT/ENTER
8. Touche MENU
(Utilisez la touche MENU pour visualiser l'écran Menu contenu dans les disques DVD-Vidéo.)
9. Touches SCAN (◀◀/▶▶)/ SLOW (◀|/|▶)/ SKIP (◀◀/▶▶)
10. Touches PROG./MEMO, REPEAT, REPEAT A-B
11. Touches STOP (■), PAUSE(⏸)/ STEP, PLAY (▶)
12. Touches CLEAR/ ZOOM/ DIMMER/ DISP.MODE
13. Touches ECHO VOL. (🔊/🔇)
14. Touches MIC VOL. (🔊/🔇)
15. Touches MARKER/ SEARCH
16. Touche VOLUME +/-
17. Touche TITLE
(Utilisez la touche TITLE pour afficher l'écran Titres contenu dans les disques DVD-Vidéo.)
18. Touche DISPLAY
19. Touche SLEEP
20. Touche MUTE

Plage de fonctionnement de la télécommande

Pointez la télécommande en direction du capteur à distance et appuyez sur les touches.

- **Distance:** Environ 7 m du capteur à distance.
- **Angle:** Environ 30° dans chaque direction vers le capteur à distance.

Mise en place de la pile de la télécommande

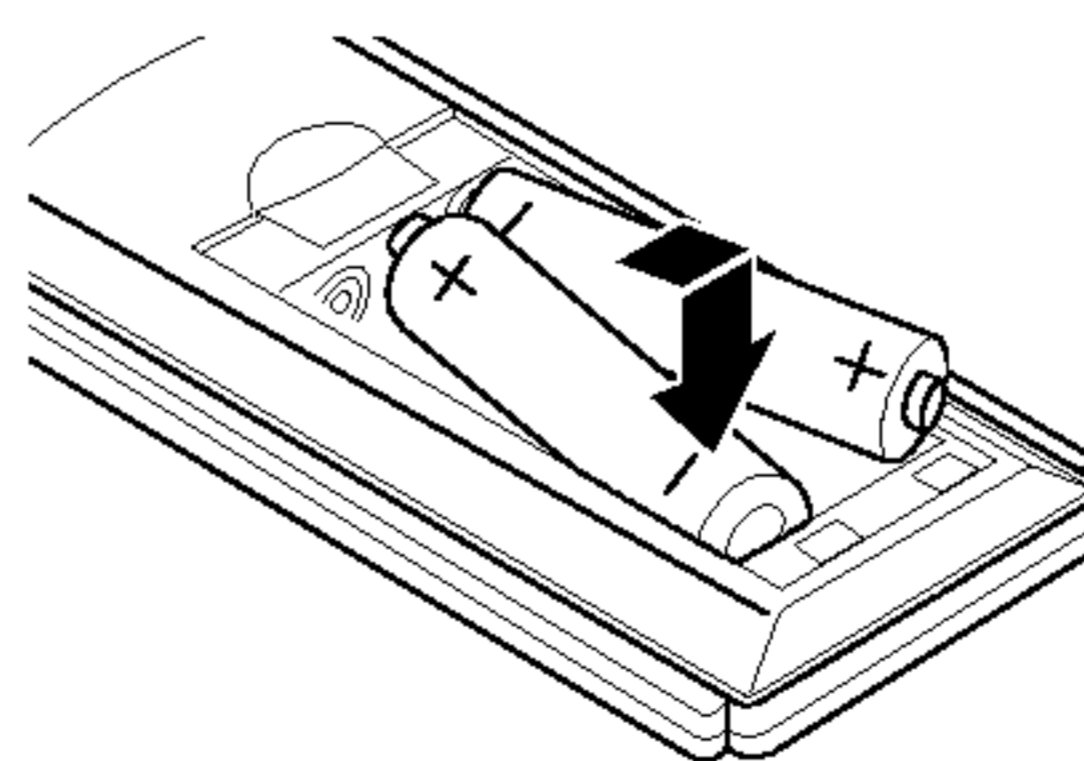

Retirez le couvercle de la pile qui se trouve à l'arrière de la télécommande, puis insérez deux piles R03 (taille AAA) et faites correspondre la polarité en alignant correctement les pôles + et -.

⚠ Attention

Ne mélangez pas des piles anciennes et des piles neuves. Ne mélangez jamais différents types de piles (standard, alcaline, etc.).

Connexions

Connexion à un téléviseur

- Effectuez une des connexions suivantes selon les possibilités de vos appareils.



- Selon votre téléviseur et les autres appareils que vous souhaitez brancher, il existe plusieurs manières de connecter le lecteur. Utilisez une des connexions décrites ci-dessous.
- Regardez SVP les manuels de votre téléviseur, de votre magnétoscope, de votre chaîne stéréo ou des autres appareils pour réaliser les meilleures connexions.



- Contrôlez que l'Ampli-syntoniseur DVD soit branché directement au téléviseur. Sélectionnez l'entrée AV correcte sur votre téléviseur.
- Ne branchez pas votre Ampli-syntoniseur DVD au téléviseur via votre magnétoscope. Les images DVD pourraient subir des distorsions à cause du système de protection contre les copies.

Connexion Vidéo

Connectez la prise MONITOR OUT de produit à la prise VIDEO IN du téléviseur en utilisant le câble (V).

Connexion Vidéo-S

Connectez la prise S-VIDEO OUT de produit à la prise S-VIDEO IN du téléviseur en utilisant le câble vidéo-S (S).

Branchement (meilleur) du périphérique vidéo (ColorStream®)

Branchez les prises jack de sortie périphérique vidéo COMPONENT VIDEO OUT (PROGRESSIVE SCAN) du produit aux prises jack correspondantes du téléviseur au moyen du câble Y Pb Pr (C).

Branchement Progressive Scan (ColorStream®Pro)

- Si votre téléviseur est un appareil à haute définition ou un appareil "digital ready" vous pouvez bénéficier de la sortie scan progressif du produit pour une résolution optimale.
- Si votre téléviseur n'accepte pas le format Progressive Scan, l'image apparaîtra floutée lors de vos essais du scan progressif sur le produit.

Branchez les prises jack de sortie périphérique vidéo COMPONENT VIDEO OUT (PROGRESSIVE SCAN) du produit aux prises jack correspondantes du téléviseur à l'aide du câble Y Pb Pr (C).

Remarques

- Réglez le Progressif sur "On" dans le menu de démarrage du signal progressif, voir page 19.

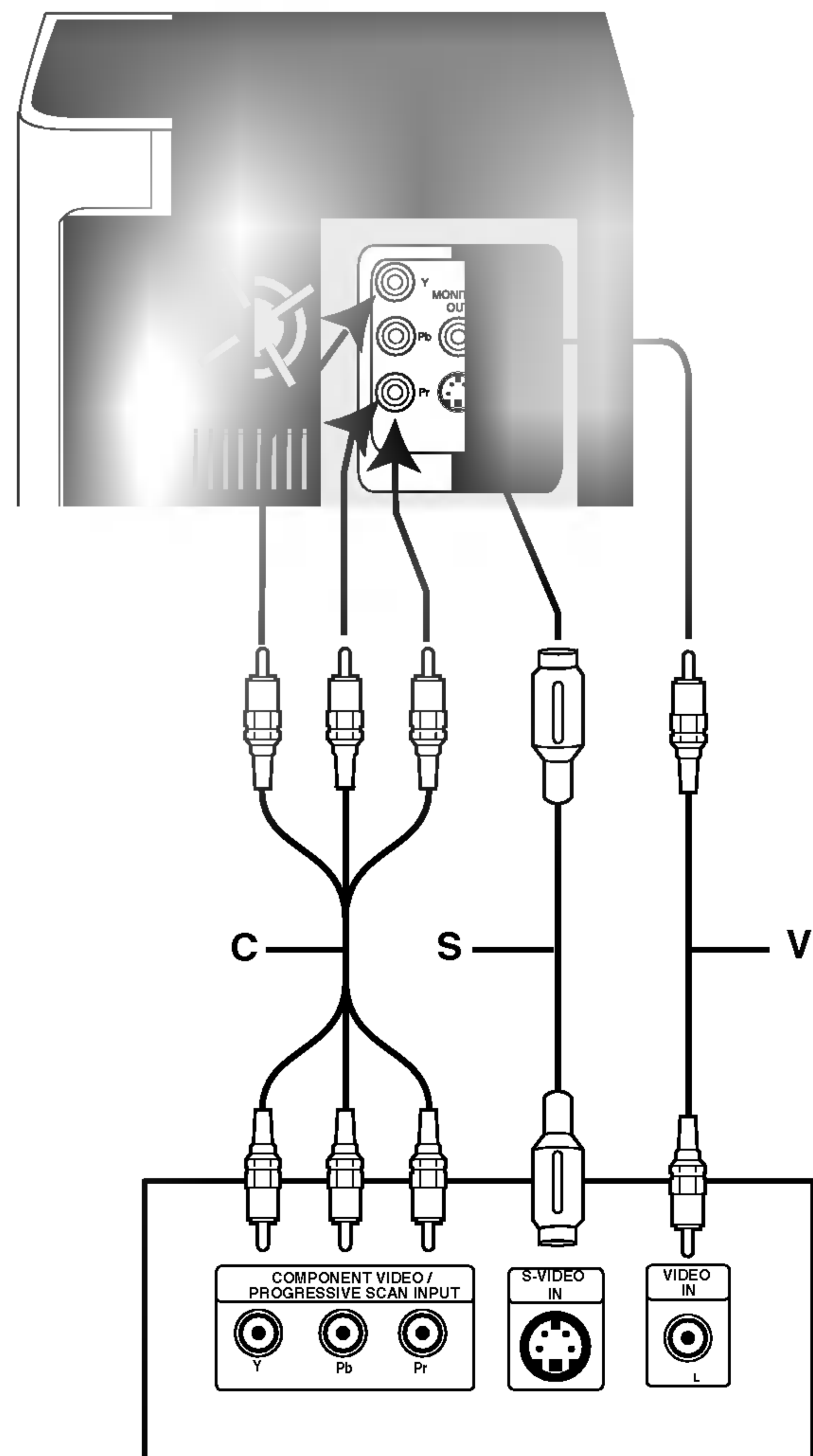

Arrière du téléviseur

Connexions

Connexion à une antenne

Brancher les antennes FM/AM fournies pour écouter la radio.

- Brancher le cadre AM au connecteur de cadre AM.
- Connecter le câble d'antenne FM au connecteur d'antenne FM.

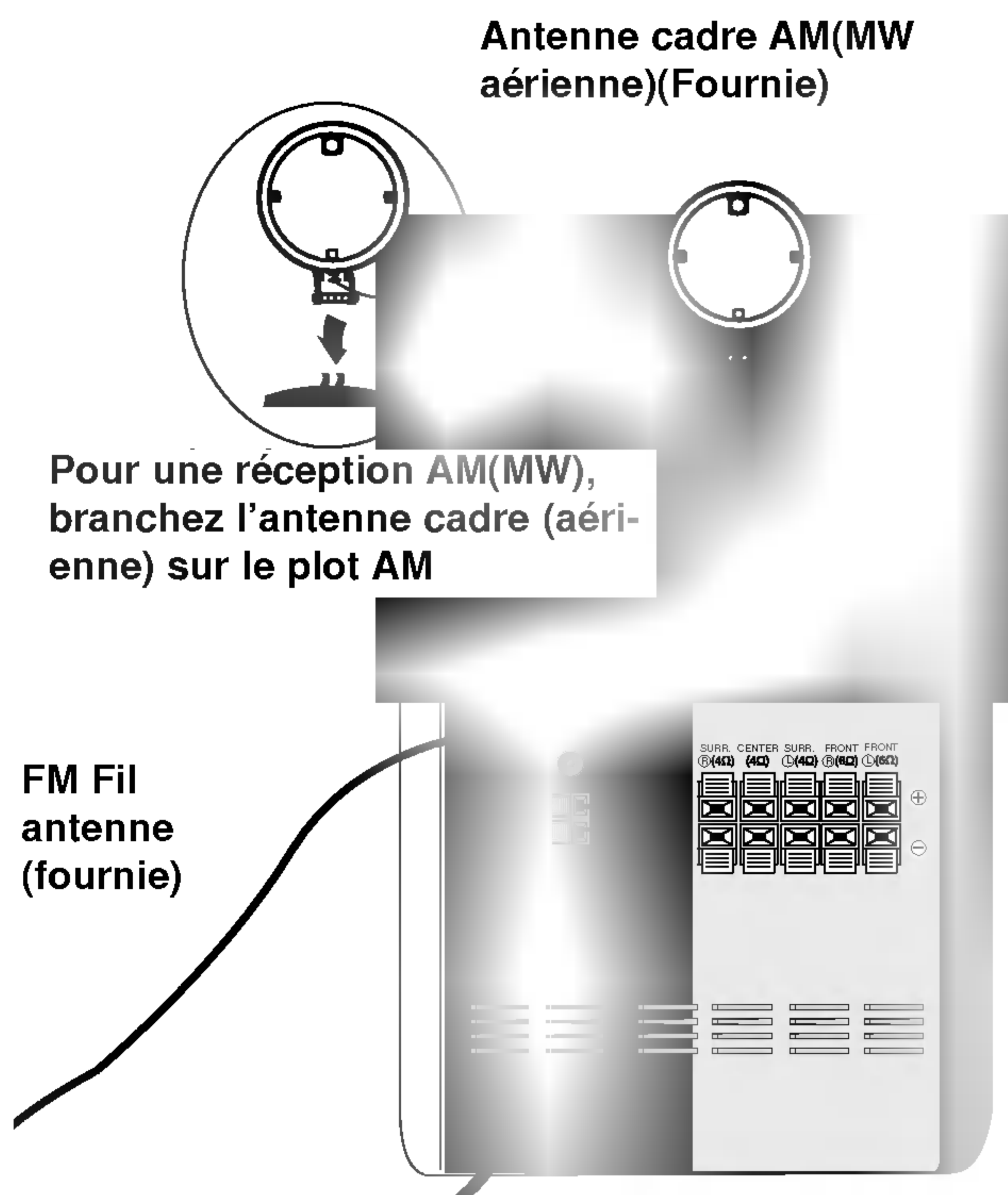

Remarques

- Pour empêcher les interférences, éloignez l'antenne filaire AM du produit et des autres éléments.
- Prenez soin de déplier entièrement l'antenne FM.
- Après avoir connecté l'antenne FM, donnez-lui la position la plus horizontale possible.

Connexion à un équipement auxiliaire

Vous pouvez utiliser un magnétoscope ou une autre unité reliés au connecteur AUX.

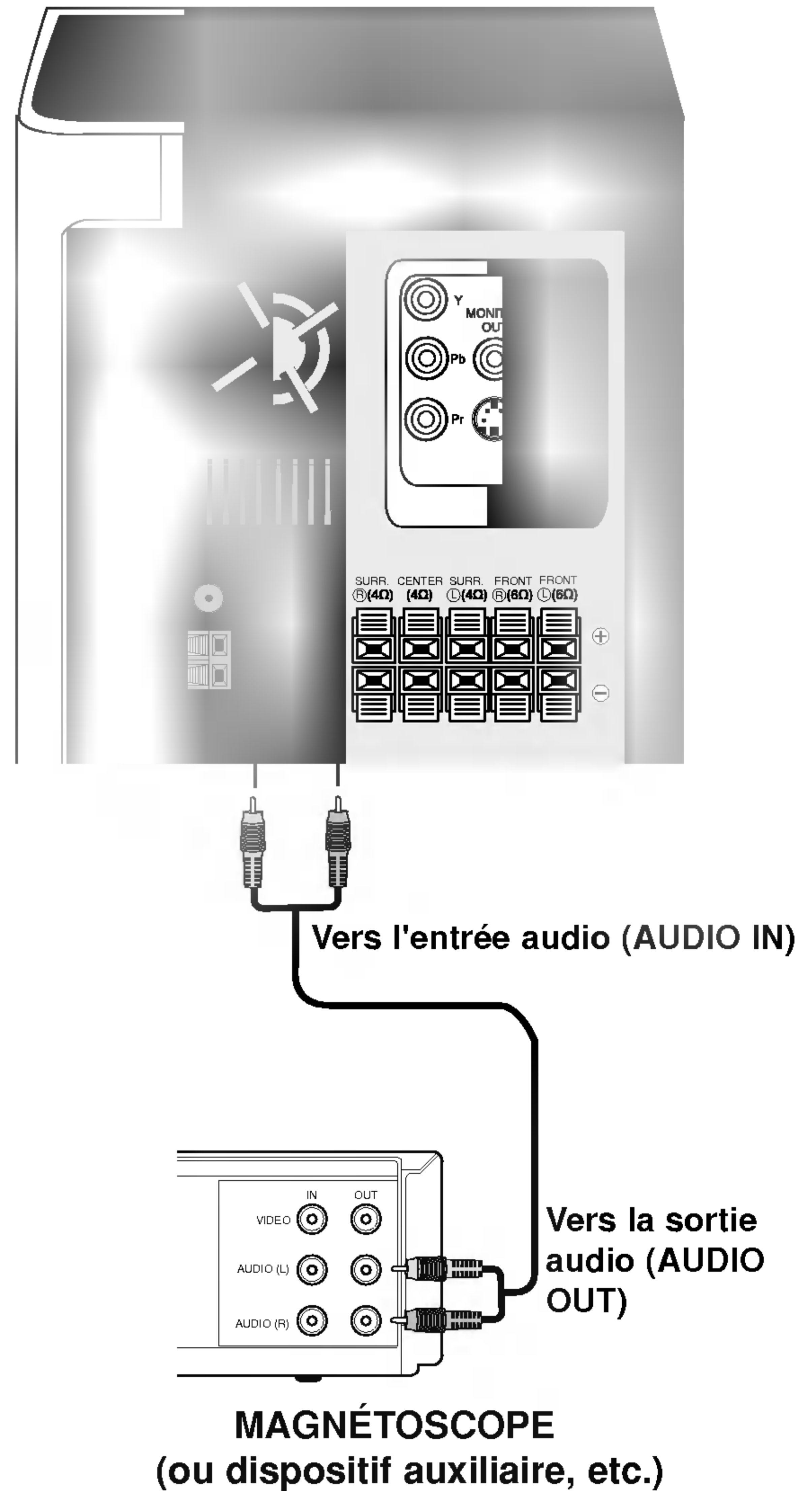

- 1** Raccordez un magnétoscope ou un dispositif auxiliaire, etc., au connecteur AUX.
- 2** Sélectionnez la fonction AUX en faisant tourner la molette FUNCTION dans le panneau avant ou en appuyant sur le bouton AUX/D.INPUT dans la télécommande.
Le message "AUX" apparaîtra sur l'écran d'affichage.

Connexions

Connexion à un équipement en option

Vous pouvez utiliser une sortie optique du dispositif numérique sur le connecteur d'entrée optique (OPTICAL IN).

Lecteur de DVD (ou dispositif numérique, etc.)

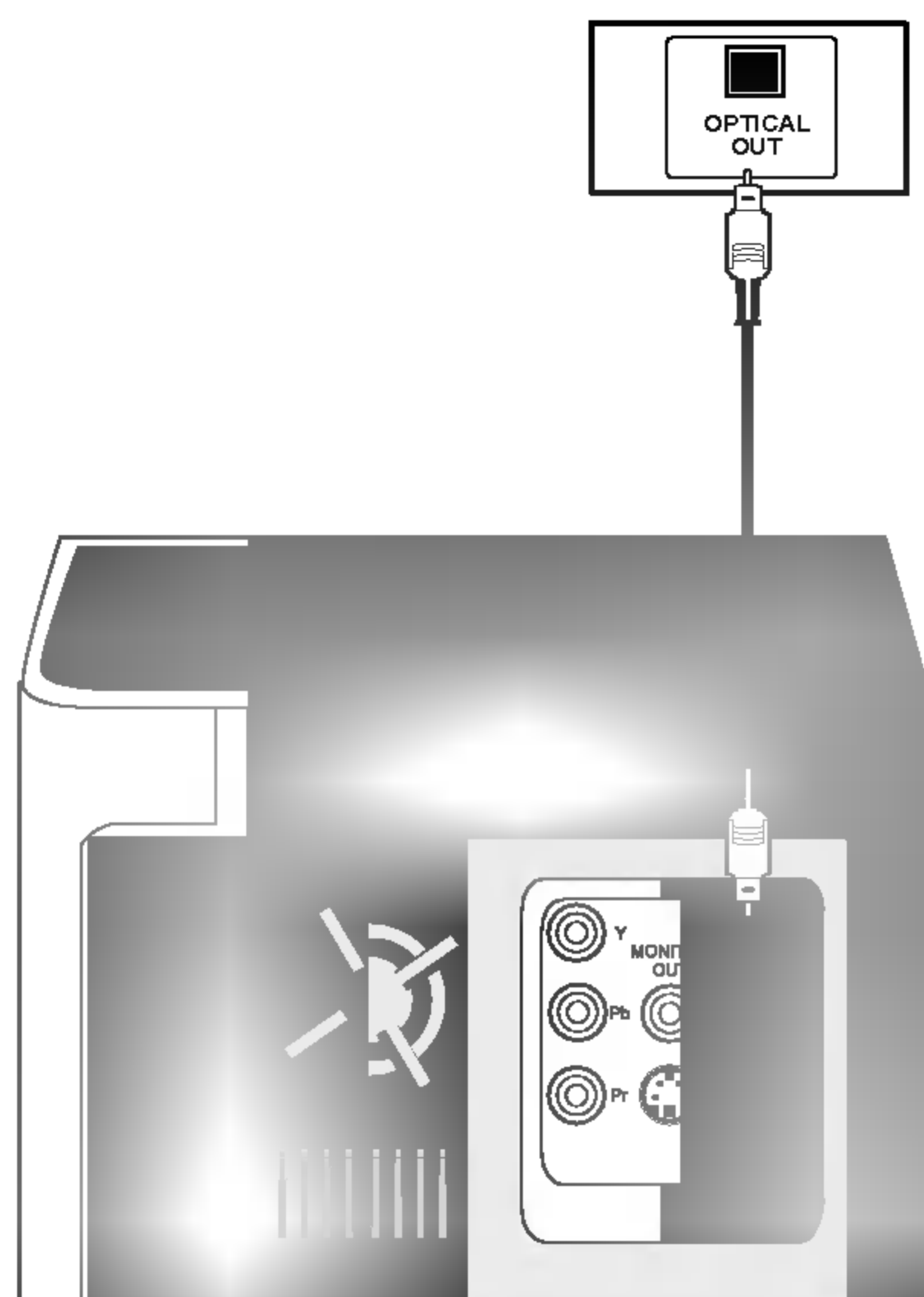

- 1** Raccordez une sortie optique du lecteur de DVD (ou d'un autre dispositif numérique, etc.) au connecteur d'entrée optique (OPTICAL IN).
- 2** Sélectionnez la fonction AUX OPT en faisant tourner la molette FUNCTION dans le panneau avant ou en appuyant sur le bouton AUX/D.INPUT dans la télécommande.
Le message "AUX OPT" apparaîtra sur l'écran d'affichage.

Connexion au USB



Clé USB, lecteur MP3 (ou lecteur de carte mémoire, etc.)

- 1** Branchez le port USB de la clé USB (ou lecteur MP3, etc.) sur le connecteur USB dans le panneau avant.
- 2** Sélectionnez la fonction USB en faisant tourner la molette FUNCTION dans le panneau avant ou en appuyant sur le bouton USB dans la télécommande.
Le message "USB" apparaîtra sur l'écran d'affichage.

N Remarque

Les fichiers DivX dans votre carte mémoire ne pourront pas être lus.

Connexions

Branchement des haut-parleurs

Brancher les haut-parleurs en utilisant les cordons de haut-parleurs fournis et en faisant correspondre les couleurs des bornes avec celles des cordons. Pour obtenir la meilleure amplitude de son, réglez les paramètres des haut-parleurs (distance, niveau, etc.).

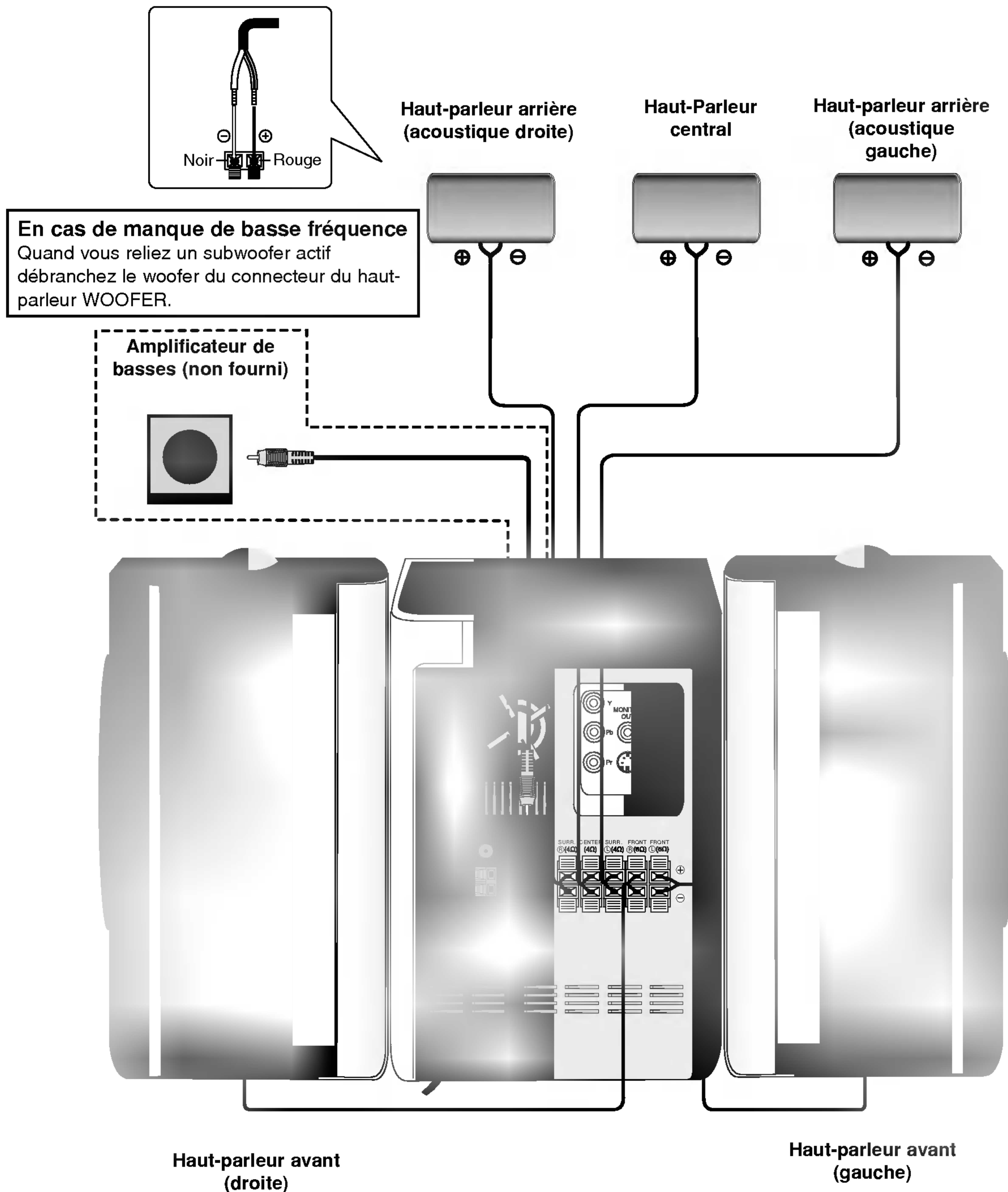

Remarques

- Prenez soin de bien faire correspondre le cordon haut-parleur avec la borne adéquate sur les éléments: + avec + et - avec - . Si les cordons sont inversés, le son sera déformé et manquera de précision.
- Si vous utilisez les haut-parleurs ayant des caractéristiques d'entrées minimales, réglez soigneusement le volume pour éviter un rendement excessif des haut-parleurs.
- Raccordez correctement les enceintes avant gauche et droite. Autrement, le son pourrait en résulter dénaturé.

Connexions

Positionnement des enceintes

Dans le cas d'une position normale utilisez les 6 enceintes (2 enceintes frontales, enceinte centrale, 2 enceintes arrière et caisson de basses). Si vous voulez obtenir un excellent son de basses, DTS digital surround (son d'ambiance numérique) ou Dolby Digital Surround, vous devrez connecter un caisson de basses.

- **Enceintes frontales**

Suivant votre position d'écoute, placez les enceintes à une distance égale. Et en fonction de la position d'entendre, réglez l'espace entre les enceintes à 45 degrés.

- **Enceinte frontale**

Le cas idéal est lorsque les enceintes centrales et les enceintes frontales sont à la même hauteur. Mais normalement on les place au-dessus ou au-dessous du téléviseur.

- **Enceintes arrière**

Placez celle de gauche et celle de droite derrière la zone d'écoute. Ces enceintes recréent l'évolution du son et l'atmosphère requises pour la reproduction du son d'ambiance. Afin d'obtenir les meilleurs résultats, n'installez pas les enceintes arrière trop loin derrière la position d'écoute, et installez-les au ou près du niveau d'écoute des auditeurs. Il sera également efficace d'orienter les enceintes arrière vers un mur ou vers le plafond pour qu'elles diffusent encore plus loin le son.

Dans le cas d'une pièce de petites dimensions, et si l'audience est près du mur arrière, placez les enceintes arrière opposées l'une contre l'autre et posez les enceintes arrière à environ 60-90 cm du niveau d'écoute des auditeurs.

- **Caisson de basses**

Il peut être placé dans n'importe quelle position frontale.

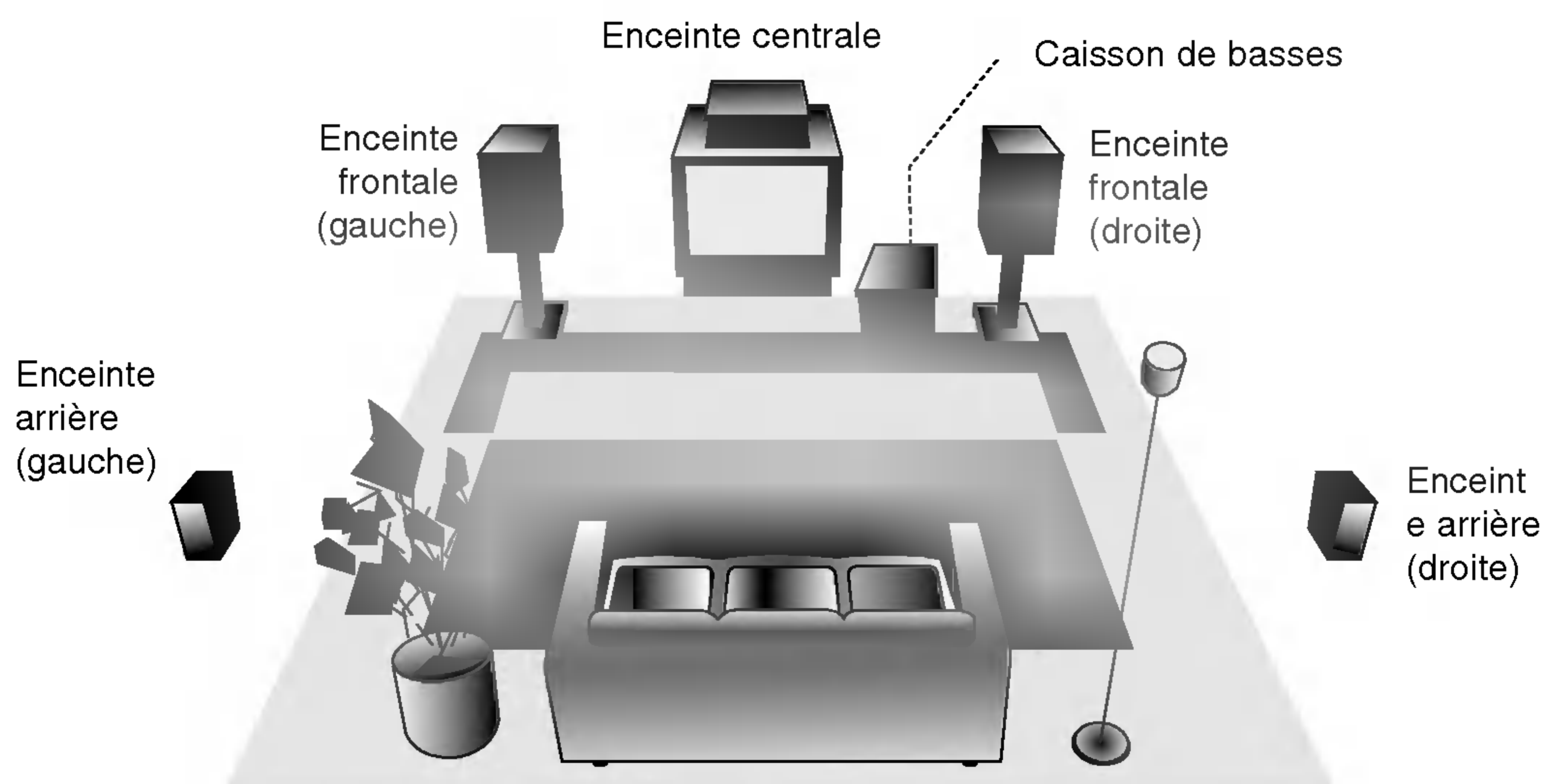

Exemple de positionnement des enceintes

Préliminaires

Réglage de l'HORLOGE

1 Appuyez sur la touche CLOCK.
(Pour régler l'horloge, appuyez sur la touche **CLOCK** et maintenez-la enfoncée durant plus de 2 secondes.)
- L'affichage des heures clignotera.

2 Sélectionnez un cycle de 24 heures ou bien un cycle de 12 heures en appuyant sur ◀◀ ◀/▶▶ ▶▶ dans le panneau avant.

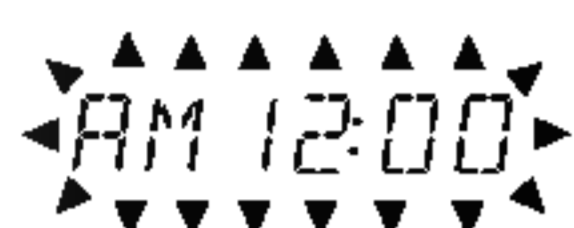

(12HR)

ou

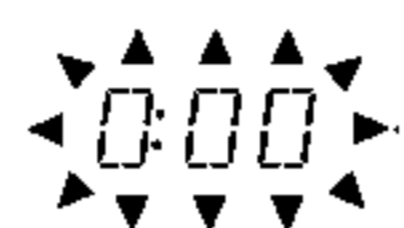

(24HR)

3 Appuyez sur la touche SET/CDII.

4 Utilisez les boutons ◀◀ ◀/▶▶ ▶▶ dans le panneau avant pour régler correctement les heures.

5 Appuyez sur les touches SET/CDII.

6 Utilisez les boutons ◀◀ ◀/▶▶ ▶▶ dans le panneau avant pour régler correctement les minutes.

7 Appuyez sur la touche SET/CDII et l'heure correcte est à présent affichée.

N Remarque

Si l'horloge ne se visualise pas sur l'écran d'affichage, procédez comme il suit.

- Au cas où l'horloge serait réglée, appuyez sur le bouton **CLOCK**. L'heure se visualisera sur l'écran d'affichage pendant environ 5 secondes.
- Au cas où elle ne serait pas réglée, l'heure clignotera sur l'écran d'affichage. Réglez l'heure tel que décrit plus haut.

Fonction réveil

Quand vous utilisez le programmeur d'arrêt automatique, l'alimentation s'éteint automatiquement lorsque le temps programmé est écoulé.

1 Pour programmer la durée de fonctionnement avant la mise hors tension automatique, appuyez sur la touche SLEEP.
Vous pourrez observer sur l'écran d'affichage le message *SLEEP 180* pendant environ 5 secondes. Cela veut dire que le système s'éteindra automatiquement après 180 minutes.

2 À chaque fois que vous appuyez sur SLEEP la configuration change dans l'ordre suivant:
SLEEP 180 → 150 → 120 → 90 → 80 → 70 → 60 → 50 → 40 → 30 → 20 → 10 → OFF → SLEEP 180...

3 Pour vérifier le temps restant avant l'arrêt de l'appareil.
Pendant que la touche veille est active, appuyez sur la touche **SLEEP** (Veille) de façon brève. Le temps restant avant l'arrêt de l'appareil s'affiche pendant environ 5 secondes.

N Remarque

Si vous appuyez sur la touche **SLEEP** pendant l'affichage de la durée avant l'arrêt automatique, il se produira un nouveau réglage de la durée.

Pour annuler le mode veille

Si vous voulez désactiver la fonction de mise en veille, appuyez de façon répétitive sur la touche **SLEEP** jusqu'à ce que "*SLEEP 10*" s'affiche, puis appuyez à nouveau sur la touche **SLEEP** pendant que "*SLEEP 10*" s'affiche.

Utilisation du micro

Vous pouvez chanter sur une source musicale en branchant un micro à l'appareil.

1 Branchez votre micro (non fourni) dans la prise MIC.
“ / ” s'affichera sur l'écran d'affichage.

2 Ecoutez la musique souhaitée.

3 Schantez avec l'accompagnement.
Réglez le volume sonore du micro en tournant le **BOU-
TON DE COMMANDE DU VOLUME SONORE
MICRO**.

N Remarques

- Quand vous n'utilisez pas le micro, réglez le **BOU-
TON DE COMMANDE DU VOLUME SONORE
MICRO** au minimum ou éteignez le micro et enlevez le micro de la prise MIC.
- Si le micro est placé trop près du haut-parleur, vous pourriez entendre un son hululé. Dans ce cas, déplacez le micro plus loin du haut-parleur ou diminuez le volume sonore en utilisant le **BOU-
TON DE COMMANDE DU VOLUME SONORE
MICRO**.
- Si le son à travers le micro est très fort, il pourrait y avoir des distorsions. Dans ce cas, tournez le **BOU-
TON DE COMMANDE DU VOLUME SONORE
MICRO** au minimum.

Pour Régler le Volume d'ÉCHO

Vous pouvez donner un effet d'écho au son provenant des microphones.

Appuyez sur **ECHO VOL.** (☺ / ☹) dans la télécommande pour augmenter ou diminuer le volume écho.

Préliminaires

Fonction minuterie

À l'aide de la fonction MINUTERIE (TIMER) vous pouvez activer ou désactiver à tout moment la réception radio, la lecture de CD et des fichiers sur support USB.

1 Appuyez sur la touche CLOCK pour contrôler l'heure courante.

Pour information

La minuterie ne fonctionnera que si vous réglez l'heure à l'horloge de l'appareil.

2 Appuyez sur la touche \ominus TIMER pour accéder au mode minuterie.

Les fonctions TUNER → DVD/CD → USB clignoteront à tour de rôle sur l'afficheur.

Pour information

Pour corriger un réglage de minuterie (TIMER) préalablement sauvegardé, maintenez la touche \ominus TIMER enfoncée durant plus de 2 secondes.

- L'heure pré-réglée ainsi que le témoin " \ominus " apparaîtront sur l'afficheur.

3 Appuyez sur la touche SET/CDII lors du clignotement de la fonction désirée.

4 1. Si vous sélectionnez la fonction TUNER, sélectionnez les numéros pré-réglés à l'aide des boutons $\lll \lll/\ggg \ggg$ dans le panneau avant, puis appuyez sur SET/CDII.

Le témoin 'ON TIME' apparaît durant environ 0,5 seconde sur l'afficheur pour ensuite s'éteindre.

2. Lorsque vous sélectionnez le mode DVD/CD ou USB,

Le témoin 'ON TIME' apparaît durant environ 0,5 seconde sur l'afficheur pour ensuite s'éteindre.

5 Sélectionnez l'heure pour l'activation en appuyant sur $\lll \lll/\ggg \ggg$ dans le panneau avant.

6 Confirmez l'heure de mise en marche en appuyant sur la touche SET/CDII.

7 Sélectionnez les minutes pour l'activation en appuyant sur $\lll \lll/\ggg \ggg$ dans le panneau avant.

8 Confirmez les minutes de l'heure de mise en marche en appuyant sur la touche SET/CDII. Le témoin 'OFF TIME' apparaîtra durant environ 0,5 seconde sur l'afficheur pour ensuite s'éteindre.

9 Sélectionnez l'heure pour la désactivation en appuyant sur $\lll \lll/\ggg \ggg$ dans le panneau avant.

10 Appuyez sur la touche SET/CDII.

11 Sélectionnez les minutes pour la désactivation en appuyant sur $\lll \lll/\ggg \ggg$ dans le panneau avant.

12 Appuyez sur la touche SET/CDII.

13 Réglez le niveau du volume en appuyant sur $\lll \lll/\ggg \ggg$ dans le panneau avant.

14 Appuyez sur la touche SET/CDII. Le témoin " \ominus " apparaît sur l'afficheur confirmant ainsi le réglage approprié de la minuterie.

15 Mettez l'appareil hors tension. La fonction sélectionnée s'activera et se désactivera automatiquement aux heures programmées

Annulation ou contrôle du réglage de la minuterie.

Il est possible de sélectionner le réglage ou l'annulation du programme de la minuterie en appuyant sur la touche \ominus TIMER. Cette fonction vous permet également de contrôler l'état courant de la minuterie.

Pour activer ou contrôler la minuterie, appuyez sur la touche \ominus TIMER de manière à afficher le témoin " \ominus ". Pour annuler la minuterie programmée, appuyez sur la touche \ominus TIMER de manière à afficher le témoin " \ominus ".

N Remarque

Si vous insérez dans l'unité un disque DVD, CD-V ou MP3, sauf un CD audio, la fonction minuterie sera utilisée pour le RÉCEPTEUR.

Préliminaires

Mini glossaire pour le jet audio & Entourez le mode

dtS

Vous permet de profiter de canaux distincts 5.1 (ou 6) de haute qualité de son numérique provenant de sources de programmes DTS portant cette marque, comme des disques, des DVD et des disques compacts, etc. DTS Digital Surround fournit jusqu'à 6 canaux de son pur (identiques aux disques originaux) et il en résulte une clarté exceptionnelle dans un champ acoustique à 360 degrés.

"DTS" et "DTS Digital Surround" sont marques déposées de Digital Theater Systems, Inc.

DIGITAL

Sélectionnez ce mode lors de la lecture d'un film ou du canal Dolby Digital 2 qui porte la marque "DOLBY DIGITAL". Ce mode simule l'effet de l'environnement sonore d'une salle de cinéma ou d'un concert en direct, avec une intensité qui ne peut être obtenue qu'au moyen du mode DOLBY PRO LOGIC SURROUND.

Fabriqué sous licence de Dolby Laboratories.

"Dolby", "Pro Logic" et le symbole double D sont des marques commerciales de Dolby Laboratories.

DOLBY PRO LOGIC II

Dolby Pro Logic II crée cinq canaux de sortie à bande passante complète à partir de deux canaux de source. Il utilise un décodeur de surround matrix de grande pureté qui extrait les propriétés spatiales de l'enregistrement original sans ajouter de nouveaux sons ou des colorations sonores.

Mode MOVIE (FILM) :

Le mode Movie est utilisé pour les émissions de télévision et pour tous les programmes encodés en Dolby Surround. Le résultat est une directionnalité renforcée du champ sonore qui se rapproche de la qualité du son d'un canal distinct 5.1.

MODE MUSIQUE :

Le mode musique est conçu pour utilisation avec tout enregistrement musique stéréo.

Mode MATRIX :

Le mode Matrix est similaire au mode musique, sauf que la logique d'amélioration directionnelle est désactivée. Il peut être utilisé pour améliorer les signaux monophoniques en les rendant "plus larges". Le mode Matrix peut être utilisé également pour des chaînes à réglage automatique de la réception, où les fluctuations dues à une réception FM stéréo de mauvaise qualité pourrait autrement dénaturer les signaux ambiophonique provenant d'un décodeur logique. La dernière "cure" pour une réception FM stéréo pauvre consiste à forcer la sortie audio vers mono.

BYPASS

Cette fonction sert à faire sortir le son par les enceintes avant gauche et droite et par le caisson de graves.

Mode son

Vous pouvez profiter du son surround en sélectionnant simplement les champs sonores pré-programmés selon le programme que vous souhaitez écouter.

Quand le DVD est introduit

Vous pouvez modifier le mode Sortie audio numérique en appuyant sur le bouton **AUDIO** sur la télécommande pendant la lecture. Bien que le contenu des DVD change de disque à disque, nous expliquons ci-dessous le fonctionnement de base quand cette fonction est utilisée.

a) Après avoir sélectionné le canal 2 (Par exemple

 ou ) avec le bouton AUDIO, appuyez sur le bouton SOUND à plusieurs reprises.

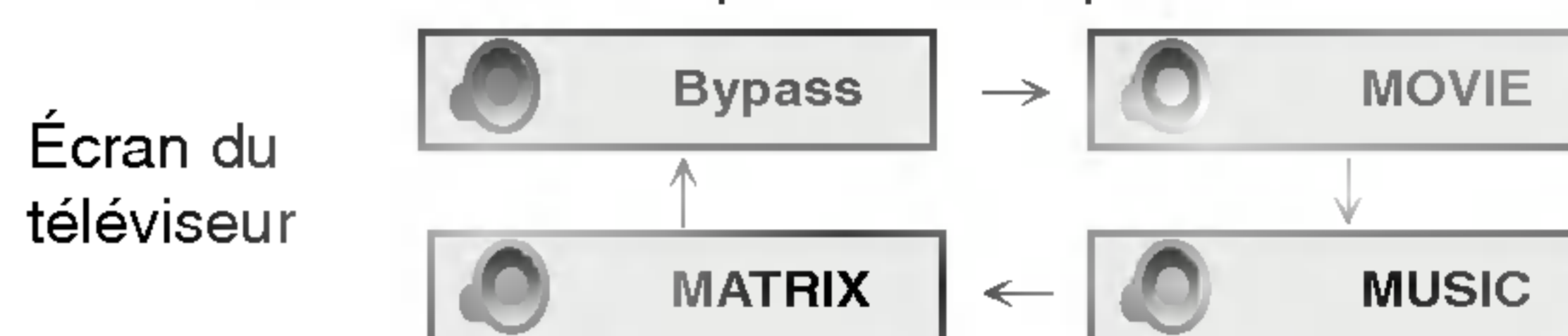

b) Après avoir sélectionné le canal 5.1 (Par exemple

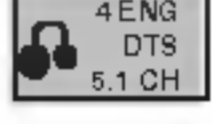
 ou ) avec le bouton AUDIO, appuyez sur le bouton SOUND.

- Le symbole "👤" sera affiché sur l'écran du téléviseur.
- Le voyant "BYPASS" ne sera affiché que sur l'écran d'affichage.

Quand le CD Vidéo est introduit

Chaque fois que vous appuyez sur le bouton SOUND, le mode son du CD Vidéo change sur l'écran d'affichage selon l'ordre suivant.

BYPASS → STUDIO → CLUB → HALL → THEATER 1 → CHURCH → PLII MOVIE → PLII MUSIC → PLII MTRX → BYPASS...



Remarque



Après avoir sélectionné "Bypass" dans le mode son avec le bouton SOUND, appuyez sur le bouton AUDIO. La canal audio Gauche, Droit et Stéréo sera affiché sur l'écran du téléviseur.

Quand le CD est introduit

Chaque fois que vous appuyez sur le bouton SOUND, le mode son du CD Vidéo change sur l'écran d'affichage selon l'ordre suivant.

BYPASS → STUDIO → CLUB → HALL → THEATER 1 → CHURCH → PLII MOVIE → PLII MUSIC → PLII MTRX → BYPASS...

Pour votre référence

- **Produit mémorise les réglages du dernier mode individuellement pour chaque source.**
- **Vous pouvez identifier le format d'encodage d'un logiciel en regardant son emballage.**
 - les disques Dolby Digital portent l'étiquette avec le  logo.
 - les programmes Dolby Surround portent l'étiquette avec le  logo.
 - les disques DTS Digital Surround sont marqués avec DTS.



Remarque

- Quand vous écoutez des plages avec un taux d'échantillonnage de 96 kHz, les signaux de sortie sont convertis à 48 kHz (taux d'échantillonnage).
- Lorsque vous utilisez un microphone, vous ne pouvez pas jouir de la sortie du canal 5.1. Uniquement le bicanal sonore émettra du son lorsque le système du microphone sera activé.

Préliminaires

⚠ Attention:

Avant d'utiliser la télécommande, appuyez sur le bouton DVD pour sélectionner le dispositif à être utilisé.

Généralités

Ce mode d'emploi offre des instructions élémentaires pour l'utilisation de cette unité. Certains disques DVD demandent une utilisation spécifique ou ne permettent qu'une utilisation limitée des fonctions au cours de la lecture.

Quand cela arrive, le symbole  s'affiche sur l'écran du téléviseur, indiquant que cette fonction n'est pas possible avec le Karaoke du DVD ou n'est pas disponible pour le disque.



















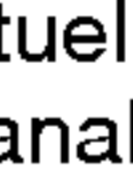

Affichage à l'écran

Il est possible d'afficher l'état de lecture général sur l'écran de TV. Certains éléments sont susceptibles d'être modifiés sur le menu.













Affichage des fonctions à l'écran



1 Appuyez sur DISPLAY en cours de lecture.

Exemple: Affichage sur l'écran lors de la reproduction d'un DVD

Éléments	Fonction / Action	utilisez  /  pour sélectionner un item	Méthode de sélection
Numéro de titre	 1 / 3	Affiche le numéro de titre actuel et le nombre total de titres et saute au numéro désiré.	 /  , Numérique ou SELECT/ENTER
Numéro de chapitre	 1 / 12	Affiche le numéro du chapitre actuel et le nombre total de chapitres et saute au numéro de chapitre désiré.	 /  , Numérique ou SELECT/ENTER
Recherche de l'heure	 0:20:09	Affiche le temps de lecture écoulé et Recherche le point directement au moyen du temps écoulé.	Numérique, SELECT/ENTER
Langue audio Et audio numérique Mode de sortie	 1 ENG Dolby Digital 5.1 CH	Affiche la langue de plage son audio actuelle la méthode d'encodage et le numéro de canal et modifie les réglages.	 /  ou AUDIO
Langue du sous-titrage	 1 ENG	Affiche la langue du sous-titrage actuel et modifie les réglages.	 /  ou SUBTITLE
Angle	 1 / 3	Affiche le numéro d'angle actuel et le nombre d'angles total et modifie le numéro d'angle.	 / 
Son	 Bypass	Affiche le mode son actuel et change le réglage.	 /  ou SOUND

Exemple: Affichage sur l'écran lors de la reproduction d'un VCD

Items	Fonction / Action	utilisez  /  pour sélectionner un item	Méthode de sélection
Numéro de piste	 1 / 3	Montre le numéro de piste actuel, le nombre total de pistes et le mode PBC On , et permet de sauter au numéro de piste souhaité.	 /  , Numérique ou SELECT/ENTER
Temps	 0:20:09	Montre le temps de lecture écoulé (uniquement affichage)	Numérique, SELECT/ENTER
Canal audio	 Stereo	Montre le canal audio et change le canal audio.	 /  ou AUDIO
Son	 Bypass	Montre le mode son actuel et change le réglage.	 /  ou SOUND

2 Appuyez sur  /  pour sélectionner un élément. L'élément sélectionné se met en surbrillance.

3 Appuyez sur  /  pour modifier le réglage d'un élément.

Vous pouvez également utiliser Les touches numériques pour régler des numéros (par exp. Numéro de titre). Pour certaines fonctions, appuyez sur SELECT/ENTER pour effectuer le réglage.

Icône de champ de feed-back temporaire

 Répéter le titre

 Répète la séquence

 Reprendre la lecture à partir de ce point

 Action interdite ou non valide.

N Remarques

- Tous les affichages à l'écran ci-dessus n'apparaissent pas sur certains disques.
- Si vous n'appuyez sur aucune touche pendant 10 secondes, l'affichage à l'écran disparaît.



Préliminaires

Réglages initiaux

En vous servant du menu Setup (configuration), vous pouvez réaliser de divers réglages à des items tels que l'image et le son. En outre, vous pouvez choisir une langue pour les sous-titres et le menu de configuration. Se reporter aux pages 18 à 22 pour avoir plus de détails sur les items du menu Setup.

Pour afficher et effacer le menu:

Appuyez sur SETUP pour montrer le menu. Si vous appuyez une autre fois sur SETUP, vous retournez à l'écran initial.

Pour passer au niveau suivant:

Appuyez sur **▶** de la télécommande.

Pour revenir au niveau antérieur:

Appuyez sur **◀** de la télécommande.

Fonctions Générales

- 1 Appuyez sur SETUP.**
Le menu de configuration apparaît affiché.
- 2 Employez ▲ / ▼ pour choisir l'option désirée, appuyez après sur ▶ pour passer au deuxième niveau.**
L'écran affiche la configuration actuelle pour l'item choisi, de même que pour la configuration alternative.
- 3 Employez ▲ / ▼ pour choisir la deuxième option désirée, appuyez après sur ▶ pour passer au troisième niveau.**
- 4 Employez ▲ / ▼ pour choisir la configuration désirée, appuyez après sur SELECT/ENTER pour confirmer votre choix.**
Quelques sélections demandent des procédures supplémentaires.
- 5 Appuyez sur SETUP ou PLAY pour quitter le menu de Configuration.**

LANGUAGE



OSD

Choisissez une langue pour le menu de configuration et l'affichage sur écran.

Disc Audio / Subtitle / Menu

Choisissez la langue de votre préférence pour la piste audio (audio du disque), les sous-titres et le menu du disque.

Original: Il fait référence à la langue originale dans laquelle le disque a été enregistré.

Other: Pour sélectionner une autre langue, appuyez sur les boutons numériques pour entrer le numéro de 4 chiffres respectif, selon la liste de codes de langues à la page 33. Si vous entrez un code de langue erroné, appuyez sur CLEAR dans la télécommande.

Préliminaires

DISPLAY

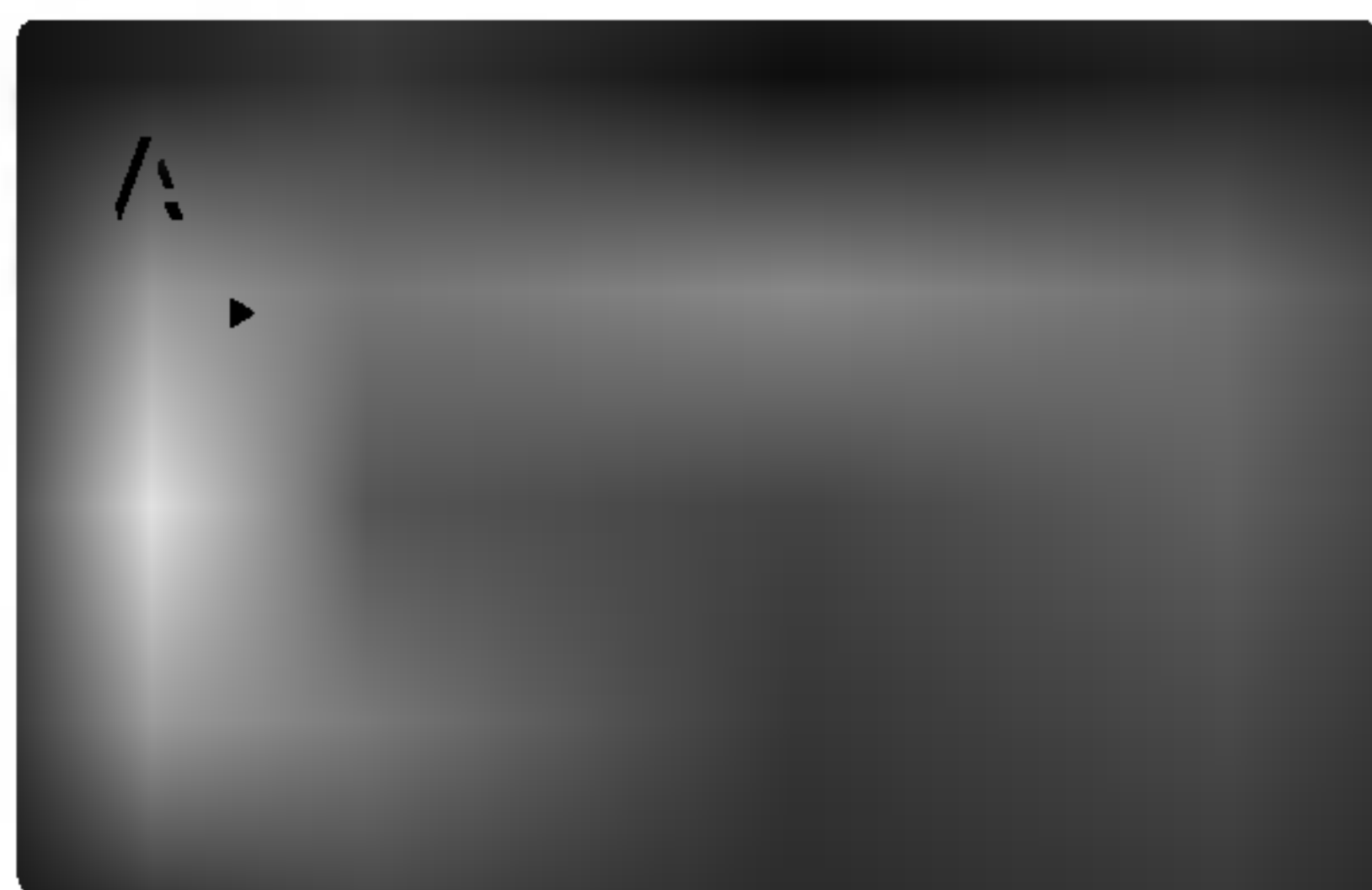

TV Aspect

4:3: Choisissez-le lorsque l'appareil est raccordé à un moniteur TV de taille standard 4:3.

16:9: choisissez-le lorsque l'appareil est raccordé à un moniteur TV grand écran de 16:9

Display Mode

La configuration mode d'écran fonctionne uniquement lorsque le mode d'Aspect du Téléviseur est en "4:3"

Letterbox –(Boîte à lettres): Montre une image large avec des bandes en haut et en bas de l'écran.

Panscan: Montre automatiquement l'image large sur la totalité de l'écran et coupe les bords excédants.

Progressive Scan





Le Balayage Progressif Vidéo vous offre la plus haute qualité en images avec moins de scintillement. Si vous utilisez les prises Composant Vidéo pour connexion à un téléviseur ou moniteur qui est compatible avec un signal de balayage progressif, réglez le Balayage Progressif sur la position On (marche).

Pour mettre en marche le Balayage Progressif:

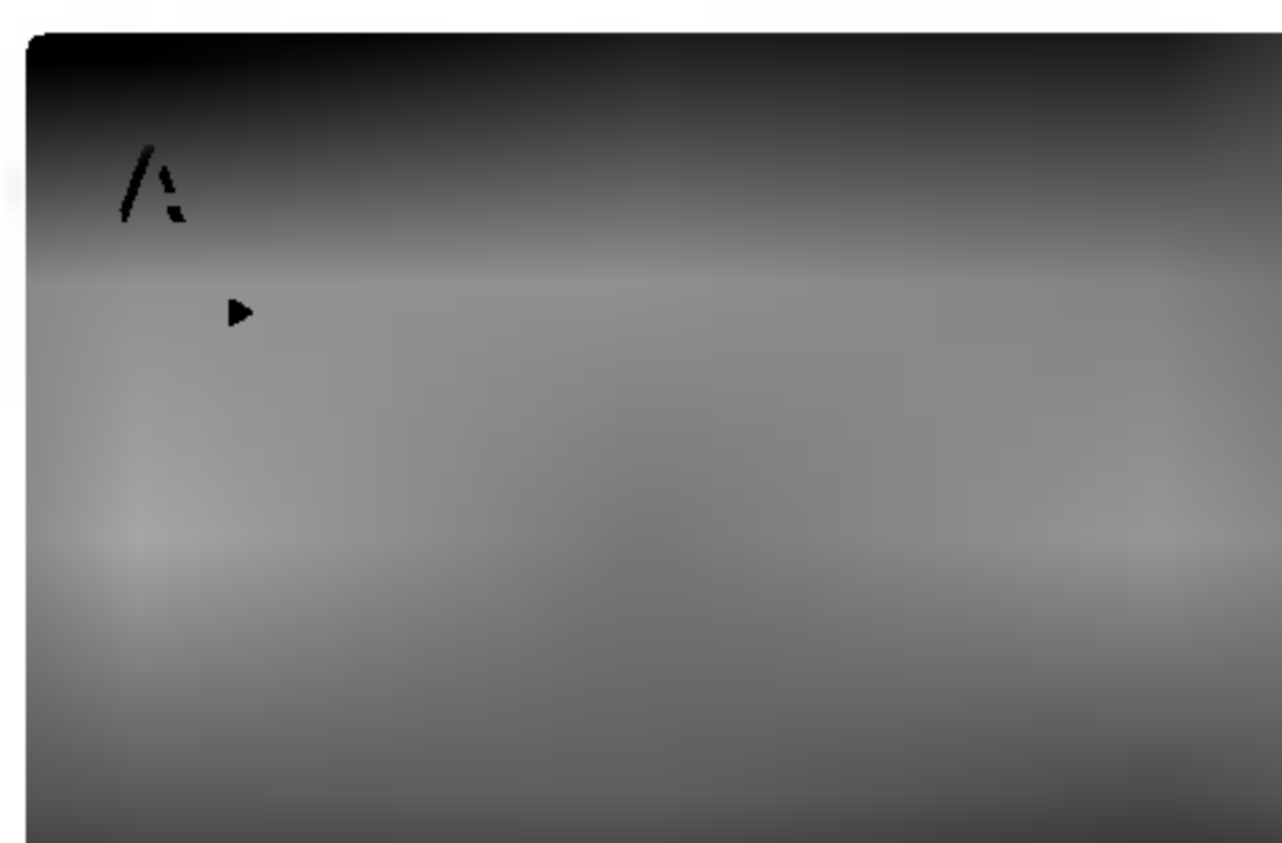
Reliez la sortie composant du DVD à l'entrée de votre moniteur/téléviseur, réglez votre téléviseur ou moniteur pour l'Entrée Composant.

1. Sélectionnez "Progressive Scan" du menu DISPLAY puis appuyez sur .



2. A l'aide des boutons  / , sélectionnez "ON".
3. Appuyez sur SELECT/ENTER pour confirmer votre sélection. Le menu de confirmation s'affichera.
4. Lors que le menu de confirmation apparaît sur votre écran, l'option Annuler (Cancel) est remarquée par défaut. Utilisez les boutons  /  pour remarquer Entrée.
5. Si vous appuyez sur Enter le lecteur sera réglé en mode Balayage Progressif.

Précaution

Une fois le réglage pour la sortie à balayage progressif introduit, l'image ne sera visible que sur un téléviseur ou moniteur compatible avec le balayage progressif. Si vous réglez le Balayage Progressif sur la position On (marche) par erreur, vous devrez rétablir l'unité. D'abord, enlevez le disque du Lecteur de DVD.

- 1) Retirez le disque de l'unité et refermez le plateau à disques. Observez que "NO DISC" est affiché sur l'écran d'affichage.
- 2) Appuyez sur le bouton STOP () et maintenez-le enfoncé pendant cinq secondes avant de le relâcher. La sortie vidéo sera rétablie suivant la configuration standard et l'image sera de nouveau visible sur un téléviseur ou un moniteur analogique conventionnel.

Préliminaires

AUDIO

Chaque disque DVD possède une variété d'options de sortie audio. Introduisez les options AUDIO du lecteur selon le type de système audio dont vous vous servez.

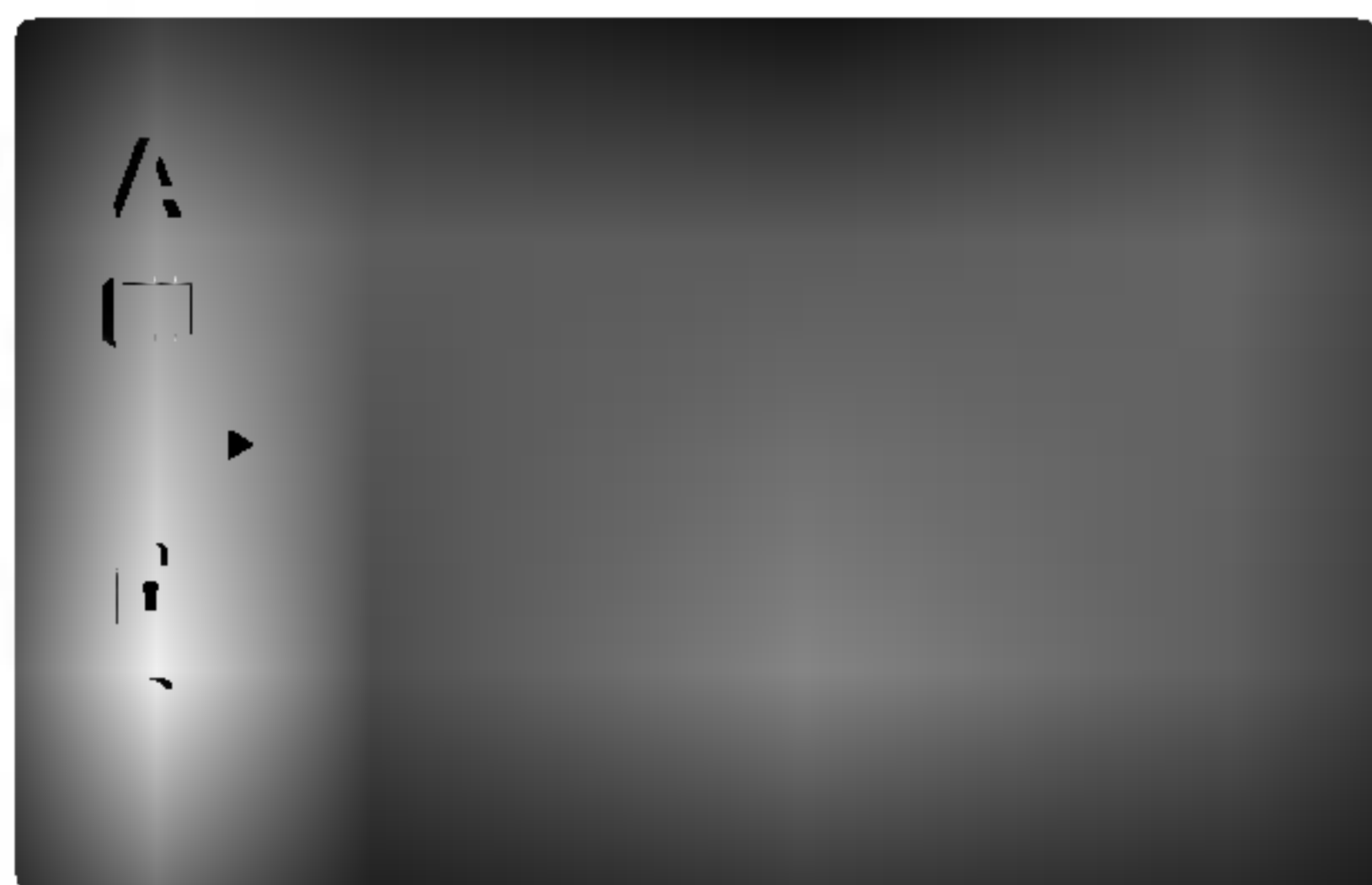









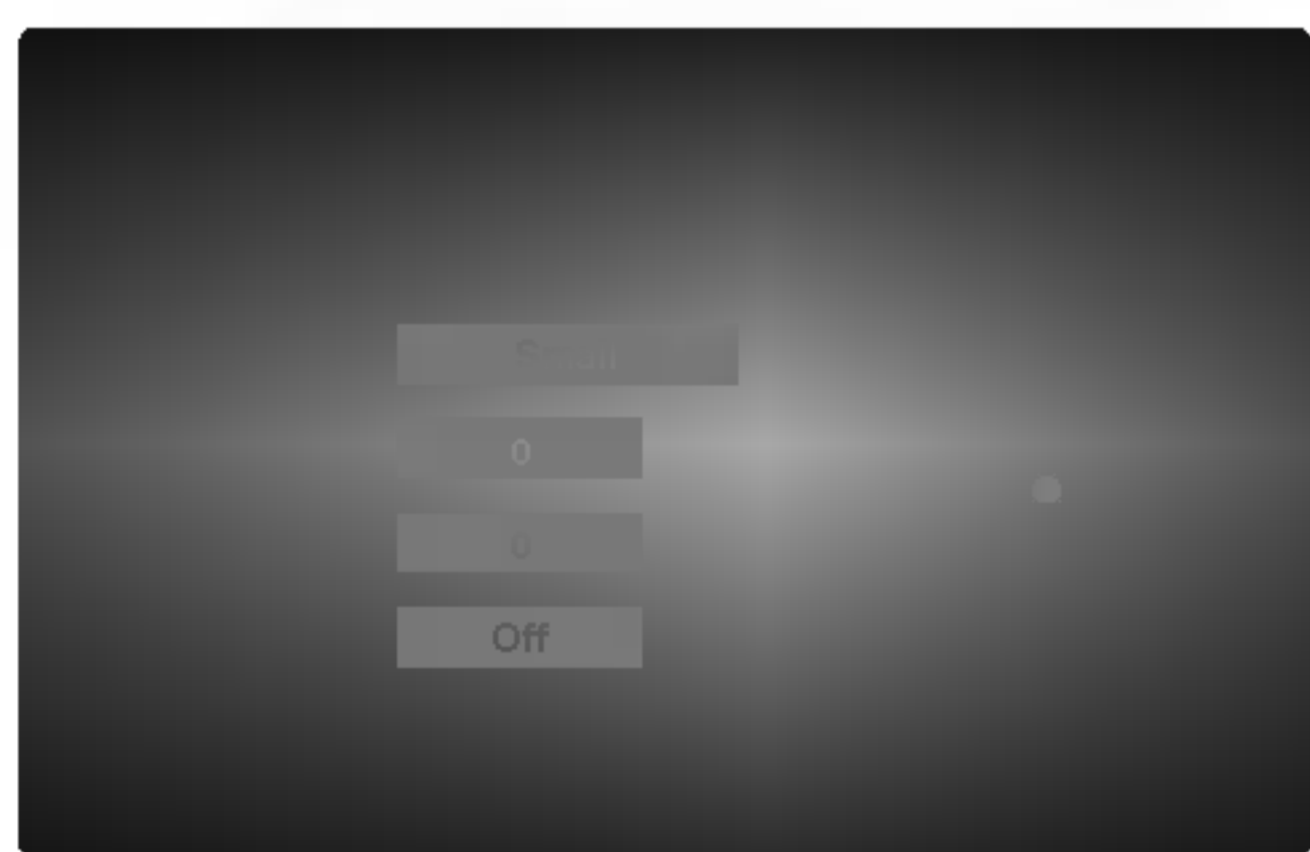



Règlage 5.1 (Configuration des enceintes 5.1)

Choisissez la configuration des enceintes, y compris balance de volume et distance ou vérifiez la configuration des enceintes. La configuration des enceintes n'est activée que sur la Sortie Analogique Multicanal.

Configuration des Enceintes

Réalisez les configurations suivantes pour le décodeur surround à 5.1 canaux incorporé.



1. Appuyez sur SETUP. Le menu configuration est affiché.
2. Employez  /  pour choisir l'option AUDIO et appuyez ensuite sur  pour passer au deuxième niveau.
3. Employez  /  pour choisir l'option de Configuration des Enceintes et appuyez après sur  pour passer au troisième niveau. "Select" sera sélectionné.
4. Appuyez sur SELECT/ENTER et le menu 5.1 Speaker Setup apparaîtra.
5. Employez  /  pour choisir l'enceinte désirée.
6. Réglez les options à l'aide des touches  /  /  / .
7. Appuyez sur SELECT/ENTER pour confirmer votre choix. L'unité reviendra au menu précédent.

Enceinte



Choisissez l'enceinte que vous désirez régler. [Enceintes Avant (Avant Gauche), Enceintes Avant (Avant Droite), Enceintes Centrale (Centrale), Subwoofer (Woofer), Enceintes Arrière (Arrière Gauche), Enceintes Arrière (Arrière Droite)]



Remarque



Certaines configurations des enceintes sont interdites par le contrat de licence de Dolby Digital.

Taille



Appuyez sur  /  pour régler un mode. (Large, Petit ou Aucun)

- La dimension des enceintes avant G/D peut être sélectionnée "Large" ou "Petit".
- La dimension du caisson de graves peut être sélectionnée "Large" ou "Aucun".
- Puisque la dimension des enceintes centre et arrière G/D est établie "Petit", vous ne pouvez changer les réglages.
- Si vous avez connecté le système à une enceinte avec une basse fréquence de 100Hz ou moins, sélectionnez "Large" la dimension des enceintes avant G/D. La dimension du caisson de graves est sélectionnée "Aucun" automatiquement.
- Si vous avez connecté le système à une enceinte avec une basse fréquence de 100Hz ou moins, sélectionnez "Petit" la dimension des enceintes avant G/D. La dimension du caisson de graves est sélectionnée "Large" automatiquement. Mais si vous ne l'avez pas connecté au caisson de graves, sélectionnez toujours "Large" la dimension des enceintes avant G/D.

Volume

Réglez le volume de sortie du haut-parleur sélectionné à l'aide des touches  / . (-5dB ~ 5dB)

Distance

Si vous avez raccordé des enceintes à votre lecteur, en fixant la Distance les enceintes peuvent savoir jusqu'où le son doit voyager pour atteindre le point d'écoute désiré. Cela permet que le son de chaque enceinte atteigne l'auditeur en même temps. Appuyez sur  /  pour régler la Distance de l'enceinte choisie

Test

Sélectionnez "All" ["Tous"] pour mettre à l'essai les signaux de chaque enceinte.

Réglez le volume au même niveau que les signaux de test intégrés dans la mémoire du système.

(Quand la dimension des enceintes avant G/D est sélectionnée "Large", le caisson de graves (haut-parleur de graves) n'est pas disponible.)

Front L → Center → Front R → Rear R → Rear L → Woofer

Contrôle de la dynamique

Avec le format DVD, vous pouvez écouter la piste audio de l'émission dans la présentation la plus fidèle et réaliste possible, grâce à la technologie audio numérique.

Cependant, vous pourriez désirer comprimer la dynamique de la sortie audio (la différence entre les sons les plus forts et les plus faibles). Dans ce cas-là, vous pouvez entendre un film au plus bas volume sans perte de l'intelligibilité du dialogue. Réglez l'option contrôle de la dynamique sur la position "activé" pour obtenir cet effet.



Remarques

- La fonction contrôle de la dynamique (DRC) ne marche que lors de la lecture des disques enregistrés en format Dolby Digital.
- Le niveau de compression de la dynamique peut varier en fonction du disque DVD.

Vocal

Réglez l'option Vocal sur la position Activée (on) uniquement lors de la lecture d'un DVD karaoké multicanal. Les canaux karaoké sur le disque seront mélangés dans un son stéréo normal.

Préliminaires

LOCK (Parental Control)

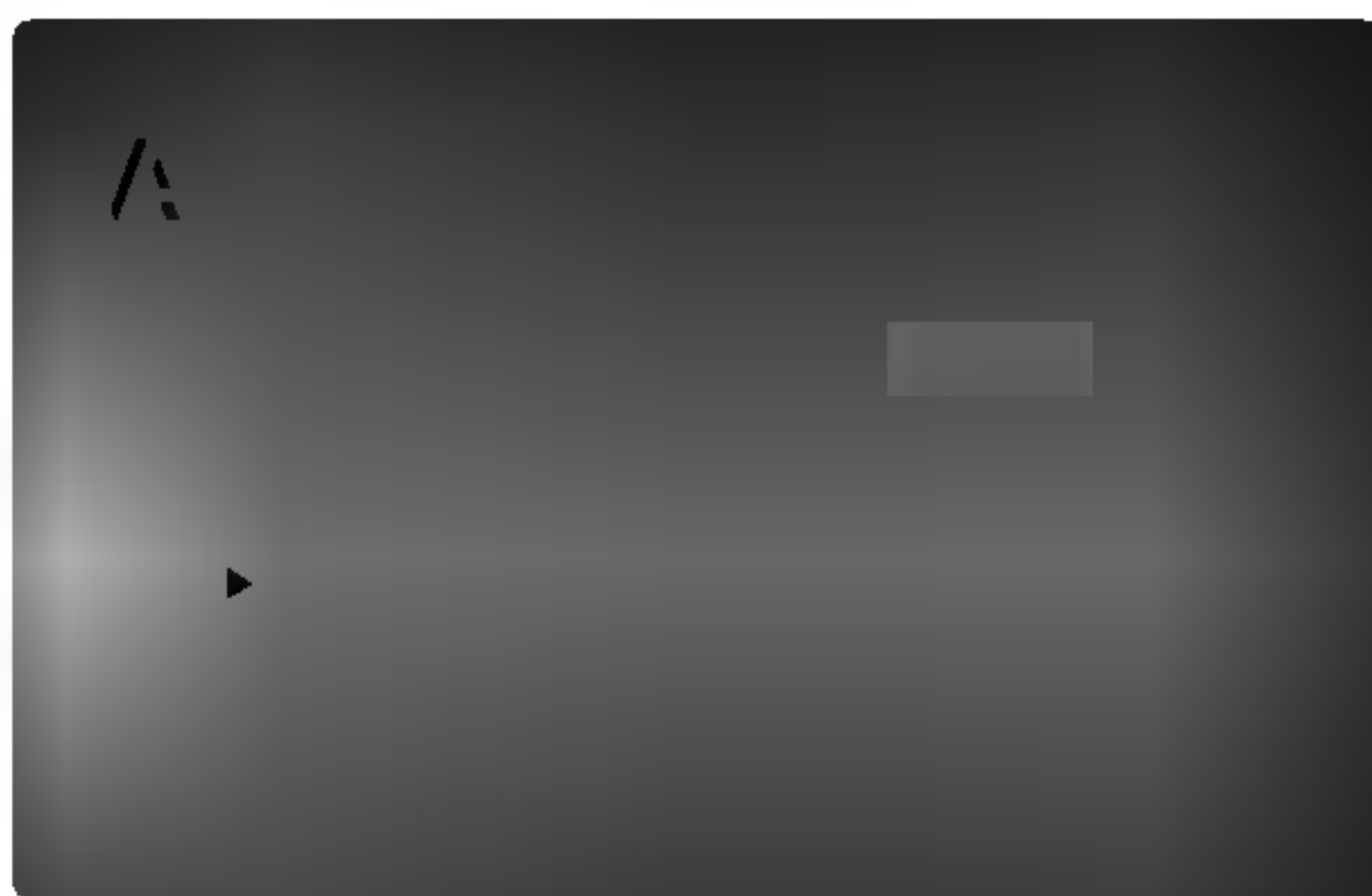

Classement

Quelques films comportent des scènes non appropriées pour des mineurs. Plusieurs de ces disques possèdent de l'information concernant le contrôle de la part des parents applicable à tout le disque ou à certaines scènes du disque. Les films et les scènes sont classés de 1 à 8, selon le pays. Quelques disques proposent comme alternative des scènes plus adéquates.

La caractéristique du contrôle des parents vous permet de bloquer l'accès à des scènes se trouvant au-dessous du niveau d'interdiction de votre choix, en prévoyant de cette manière que vos enfants puissent voir du matériel que vous considérez inapproprié.

1 Choisissez "Rating" sur le menu LOCK appuyez après sur **▶**.

2 Pour accéder aux caractéristiques Classement, Mot De Passe et Code Pays vous devez introduire le code de sécurité à 4 chiffres que vous avez choisi.

Si vous ne l'avez pas encore choisi, on vous demande de le faire. Introduisez un code à 4 chiffres et appuyez sur SELECT/ENTER.

Introduisez-le encore une fois et appuyez sur SELECT/ENTER pour le vérifier. Si vous vous trompez avant d'appuyer sur SELECT/ENTER, appuyez sur CLEAR.

3 Choisissez un niveau de 1 à 8 à l'aide des touches **▲** / **▼**.

Rating 1-8: Le niveau un (1) a le plus grand nombre de restrictions et le niveau huit (8) est le moins sévère.

Unlock

Si vous choisissez débloquent, le contrôle des parents n'est pas activé et le disque peut être lu en entier.

N Remarque

Si vous choisissez un niveau d'interdiction pour le lecteur, toutes les scènes du disque seront lues selon le même classement voire plus sévère. Les scènes ayant un niveau d'interdiction majeur ne sont pas lues sauf s'il existait une scène alternative disponible sur le disque. La scène alternative doit posséder le même niveau d'interdiction voire plus bas. Si l'on ne trouve pas de scène alternative adéquate, la lecture s'arrête. Vous devez introduire votre mot de passe à 4 chiffres ou changer le niveau de classement afin d'effectuer la lecture du disque.

4 Appuyez sur SELECT/ENTER pour confirmer votre choix de niveau d'interdiction, appuyez après sur SETUP pour quitter le menu.

Password (Code de Sécurité)

Vous pouvez introduire ou modifier un mot de passe.

1. Choisissez Password sur le menu LOCK appuyez après sur **▶**.
2. Suivez l'étape 2 telle qu'elle est affichée à gauche (Classement). "Change" (changer) s'allume ou "New" (nouveau).
3. Introduisez le nouveau code à 4 chiffres, appuyez après sur SELECT/ENTER. Introduisez-le encore une fois pour le vérifier.
4. Appuyez sur SETUP pour quitter le menu.

Si vous oubliez votre Code de Sécurité

Si vous oubliez votre Code de Sécurité, vous pouvez l'effacer à partir des indications suivantes:

1. Introduisez le numéro de 6 chiffres "210499" dans le menu setup et le code de sécurité sera effacé.
2. Introduisez un nouveau code tel qu'il est décrit ci-dessus.

N Remarque

Quand "■■■■■■" s'affiche sur l'écran du téléviseur, appuyez sur STOP (**■**) et ensuite appuyez sur SETUP pour vous déplacer vers le menu setup.

Country Code

Introduisez le code du pays/zone dont les normes ont été employées pour classer le disque de vidéo DVD, selon la liste du chapitre de référence.

1 Choisissez "Country Code" sur le menu LOCK, appuyez après sur **▶**.

2 Suivez l'étape 2 telle qu'elle est affichée à gauche (Rating).

3 Choisissez le premier caractère à l'aide des touches **▲** / **▼**.

4 Faites bouger le curseur à l'aide de la touche **▶** et choisissez le deuxième caractère à l'aide des touches **▲** / **▼**.

5 Appuyez sur SELECT/ENTER pour confirmer votre code du pays.

Préliminaires

OTHERS

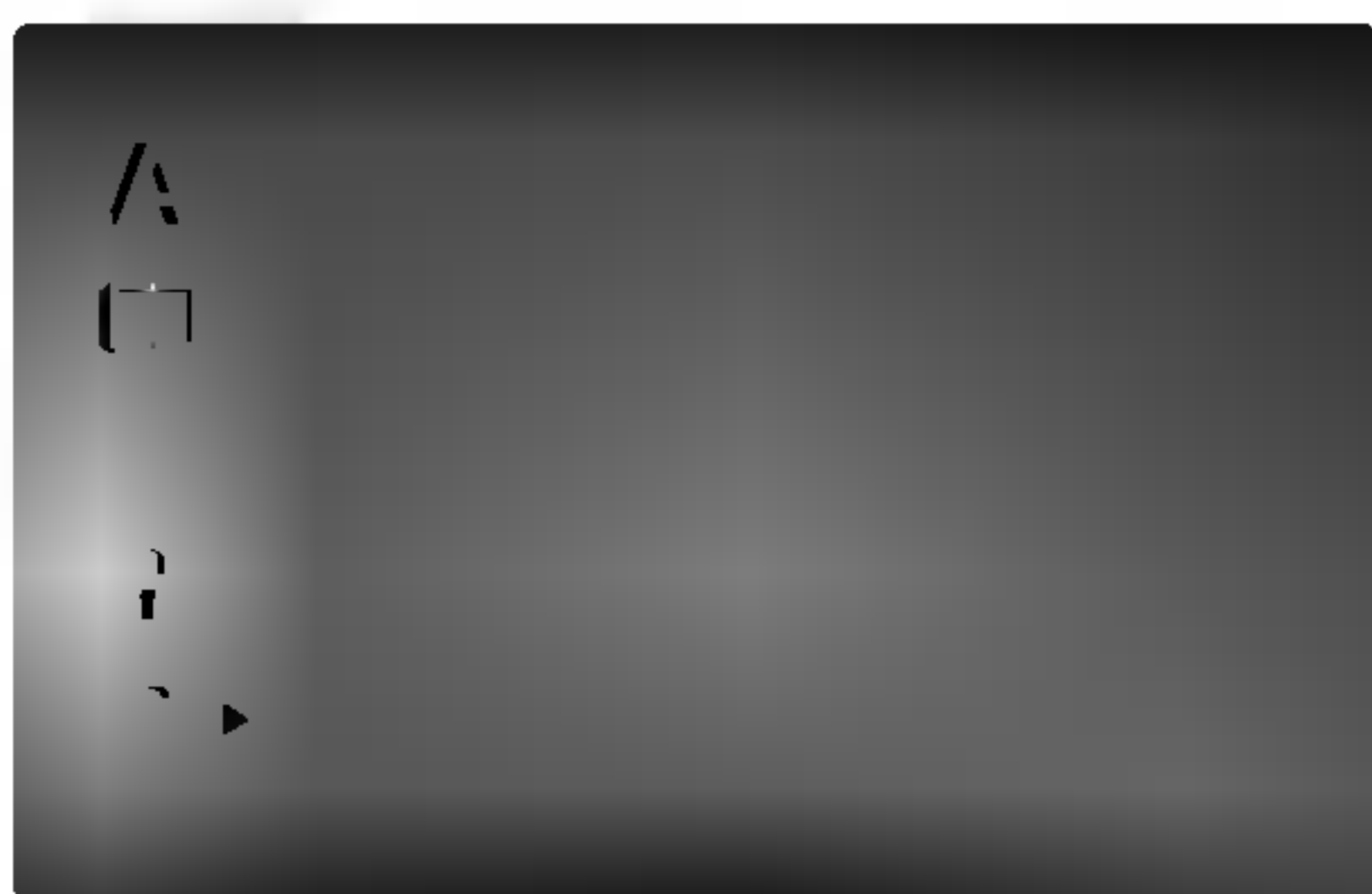

PBC

Mettre le contrôle de lecture (PBC) en Marche ou Arrêt.

On: Les CD vidéo ayant PBC sont lus selon le PBC.

Off: Les Cd vidéo ayant PBC sont lus de la même manière que les CD audio.

Enregistrement DivX(R)

Vous pouvez montrer le numéro d'enregistrement DRM (gestion numérique des droits) du DivX uniquement pour votre unité.



Le numéro d'enregistrement est utilisé pour l'agent gestionnaire de VOD (vidéo à la demande). Vous pouvez acheter ou louer un fichier vidéo crypté.

Remarques

Si vous louez un fichier DivX VOD, il y a plusieurs options de limites de visionnement comme montré ci-dessous.

- Affichage du nombre de fois que vous pouvez regarder le fichier.

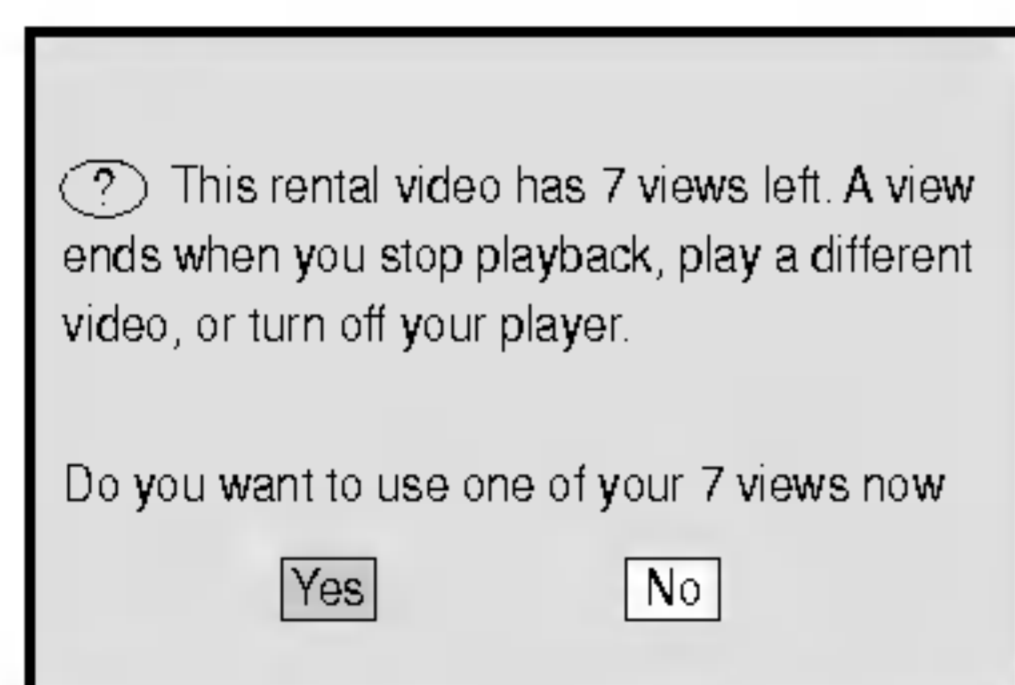

- La période de location a expiré.

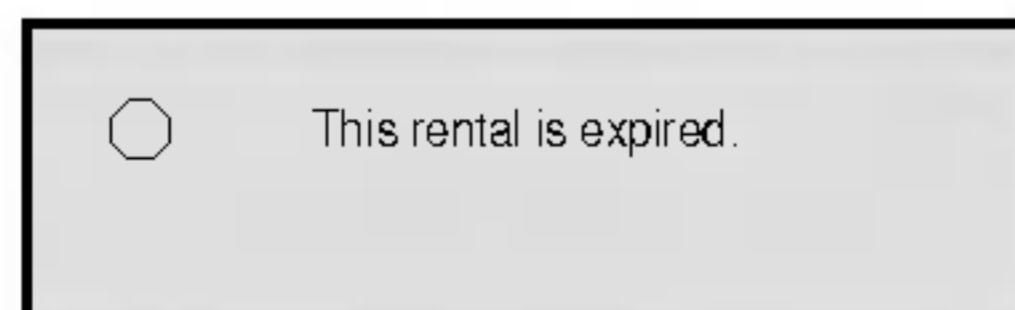

- Affichage d'erreur d'autorisation.

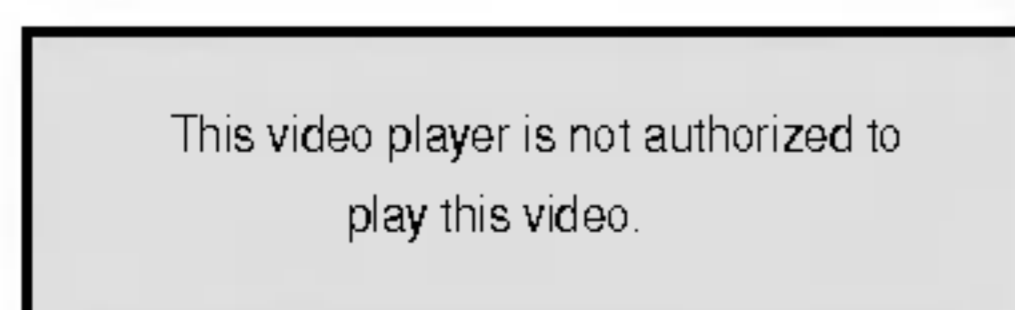

Fonctionnement avec un DVD et un CD vidéo

Lecture d'un DVD et d'un CD vidéo

Paramétrage de lecture

- Allumez le téléviseur et sélectionnez la source entrée vidéo connectée au produit.
- Chaîne Hi-Fi : Allumez la chaîne Hi-Fi et sélectionnez la source d'entrée connectée au produit.

1 Appuyez sur **▲ OPEN/CLOSE** pour ouvrir le tiroir du disque.

2 Placez le disque choisi dans le tiroir avec la face de lecture vers le bas.

3 Appuyez sur **▲ OPEN/CLOSE** pour fermer le tiroir du disque.

La lecture commence automatiquement. Si la lecture ne commence pas, appuyez sur PLAY.

Dans certains cas, le menu disque pourrait s'afficher.

Si une fenêtre menu s'affiche

La fenêtre menu sera d'abord affichée après avoir inséré un DVD ou un CD vidéo comportant un menu.

Utilisez les touches **▲ / ▼ / ◀ / ▶** pour sélectionner le titre/chapitre que vous souhaitez voir, puis appuyez sur **SELECT/ENTER** pour commencer la lecture. Appuyez sur **TITLE** ou sur **MENU** pour revenir à l'écran menu.

Utilisez les touches numériques pour sélectionner la plage que vous souhaitez voir. Appuyez sur **RETURN** pour revenir à l'écran menu. La configuration du menu ainsi que les procédures de fonctionnement exactes pour l'utilisation du menu peuvent varier en fonction du disque. Suivez les instructions de chaque écran menu. Vous pouvez aussi régler le PBC sur Off pendant le paramétrage.

Remarques

- Si le contrôle parental est établi et le disque n'est pas inclus dans le rang établi, vous devrez introduire le mot de passe. (Lisez "LOCK" à la page 21.)
- Les DVD peuvent avoir un code régional. Votre lecteur ne lira pas les disques qui ont un code régional différent de celui de votre lecteur. Le code régional pour ce lecteur est 5.



Fonctionnement avec un DVD et un CD vidéo

Fonctions générales

Remarque

Si ce n'est pas précisé autrement, toutes les opérations décrites utilisent la télécommande. Certaines fonctions sont aussi disponibles dans le menu Paramétrage.







Déplacement vers un autre TITRE

Lorsque le disque comporte plusieurs titres, on peut lire un autre titre. Appuyez sur DISPLAY tant que la lecture est arrêtée et puis sur la touche numérique correspondante (0-9) ou appuyez sur  /  pour passer à un autre titre.



















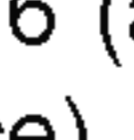

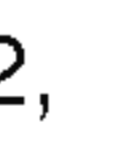
Tant que la lecture est arrêtée, vous pouvez effectuer la lecture de n'importe quel titre en introduisant son numéro.

Déplacement sur un autre CHAPITRE/PLAGE

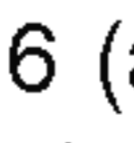
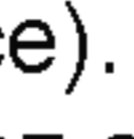
Quand un disque possède plus d'un chapitre ou s'il a plus d'une plage, vous pouvez passer à un autre chapitre/plage de la manière suivante :

- Appuyez sur  ou  pendant la lecture pour sélectionner le chapitre/plage suivant ou pour retourner au début du chapitre/plage actuel.
- Appuyez  rapidement deux fois pour retourner au chapitre/plage précédent.
- Pour passer directement à un chapitre quelconque lors de la lecture du DVD, appuyez sur DISPLAY et appuyez sur  /  pour sélectionner l'icône du chapitre/piste. Après, introduisez le numéro du chapitre/piste ou employez  / .

Recherche











- 1 Appuyez sur  ou  pendant la lecture. Le lecteur passe maintenant au mode SEARCH (RECHERCHE).
- 2 Appuyez plusieurs fois sur les touches  ou  pour sélectionner la vitesse désirée: X2, X4, X8, X16, X100 (arrière), ou X2, X4, X8, X16, X100 (avance). Avec un CD Vidéo/ DivX, la vitesse de recherche change: X2, X4, X8, X16 (arrière), ou X2, X4, X8, X16 (avance).
- 3 Pour quitter le mode SEARCH, appuyez sur PLAY.

Fonctions générales (suite)

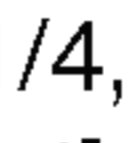
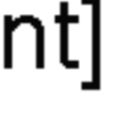
Image fixe et lecture image par image

- 1 Appuyez sur PAUSE/STEP de la télécommande lors de la lecture. Avancez l'image trame par trame en exerçant des pressions successives sur PAUSE.
- 2 Pour quitter le mode d'image immobilisée, appuyez sur PLAY.
- 3 Pour quitter le mode d'image immobilisée, appuyez sur PLAY.

Ralenti

- 1 Appuyant sur  ou  à coups répétés sur la télécommande. Le lecteur entre dans le mode SLOW (RALENTI).
- 2 Utilisez le  ou  choisissez la vitesse requise:  1/2,  1/4,  1/8 ou  1/16 [(à rebours) - DVD seulement] ou  1/2,  1/4,  1/8 ou  1/16 (en avant).
- 3 Pour retourner à la lecture normale, appuyez sur PLAY.

Remarque

La lecture en ralenti en retour n'est pas possible avec des CD Vidéo.

Répéter

On peut lire sur un disque un titre/chapitre/tout/piste. Appuyez sur REPEAT lors de la lecture pour choisir le mode de répétition désiré.

Disques Vidéo DVD–Répéter Chapitre/Titre/Off

- Chapitre: répète le chapitre actuel.
- Titre: répète le titre actuel.
- Off: n'effectue pas de lecture à répétition.

Disques Vidéo/DivX – Répéter Piste/ Tout / Off

- Piste: répète la piste actuelle.
- Tout: répète toutes les pistes dans un disque.
- Off: n'effectue pas de lecture à répétition.

Remarque

– Pour un disque vidéo ayant PBC, on doit mettre le PBC en Off sur le menu du réglage initial pour se servir de la fonction de répétition. (Voir "PBC" page 22).

Fonctionnement avec un DVD et un CD vidéo

Fonctions générales (suite)



Répéter A-B

Pour répéter une séquence.:

- 1 Appuyez sur REPEAT A-B au point où l'on veut que la lecture en reprise commence.
"A-" est affiché momentanément sur l'écran de votre TV.
- 2 Appuyez sur REPEAT A-B à nouveau au point où l'on veut que la lecture en reprise finisse.
"A-B" est affiché momentanément sur l'écran de votre TV et commence à répéter la séquence
- 3 Appuyez sur REPEAT A-B à nouveau pour annuler.





Recherche de l'heure

La fonction de recherche de l'heure vous permet de commencer la lecture à tout moment choisi sur le disque.

- 1 Appuyez sur DISPLAY pendant la lecture. L'affichage à l'écran apparaît.
La boîte de dialogue de recherche de l'heure affiche le temps écoulé du disque en cours.
- 2 Dans les 10 secondes, appuyez sur  /  pour sélectionner l'icône de recherche de l'heure dans l'affichage à l'écran.
":--:" apparaît sur la boîte de dialogue de recherche de l'heure.
- 3 Dans les 10 secondes, entrez l'heure de départ voulue au moyen des touches numériques. Entrez les heures, les minutes et les secondes de gauche à droite dans la boîte de dialogue.
Si vous avez fait une erreur de chiffre, appuyez sur CLEAR pour effacer les chiffres entrés. Ensuite, entrez les chiffres corrects.
- 4 Après 10 secondes, appuyez sur SELECT/ENTER pour confirmer l'heure de début.
La lecture commence à partir de l'heure sélectionnée sur le disque. Si vous avez entré une heure non valide, la lecture continue à partir du point actuel.

Zoom

La fonction Zoom permet l'agrandissement de l'image vidéo et le déplacement dans l'image agrandie.

- 1 Presione ZOOM durante la reproducción o la reproducción cuadro-por-cuadro para activar la función del Zoom.
Si presiona el ZOOM reiteradamente, el nivel de ampliación aumenta hasta cuatro veces (4X).
Tamaño 100% → tamaño 400% → tamaño 800% → tamaño 1600% → tamaño 100%
- 2 Use los botones  /  /  /  para moverse a través de la imagen aumentada.



Remarque

Sur certains DVD il n'y a pas de fonction zoom.



Recherche de repère

Vous pouvez commencer la lecture à partir d'un point mémorisé. Il est possible de mémoriser jusqu'à 9 points.



Pour entrer un repère, veuillez suivre les étapes suivantes :

- 1 Pendant la lecture du disque, appuyez sur MARKER lorsque que le disque atteint le point que vous voulez mémoriser.
L'icône de repère apparaît brièvement sur l'écran de la TV.
- 2 Répétez l'étape 1 pour entrer jusqu'à 9 points sur un disque.

Pour rappeler une scène marquée d'un repère

- 1 Appuyez sur SEARCH pendant la lecture du disque.
Le menu MARKER SEARCH apparaît sur l'écran.
- 2 Dans les 10 secondes appuyez sur  /  ou utilisez les touches numériques pour sélectionner le numéro de repère que vous voulez rappeler.
- 3 Appuyez sur SELECT/ENTER.
La lecture commence à partir de la scène marquée d'un repère.
- 4 Pour retirer le menu MARKER SEARCH, appuyez sur SEARCH.

Pour effacer une scène marquée d'un repère

- 1 Appuyez sur SEARCH pendant la lecture du disque.
Le menu MARKER SEARCH s'affiche sur l'écran.
- 2 Appuyez sur  /  pour sélectionner le numéro de repère que vous voulez effacer.
- 3 Appuyez sur CLEAR.
Le numéro de repère est effacé de la liste.
- 4 Répétez les étapes 2 et 3 pour effacer d'autres numéros de repères.
- 5 Pour retirer le menu MARKER SEARCH, appuyez sur SEARCH.



Fonctionnement avec un DVD et un CD vidéo

Fonctions DVD spéciales

Vérification des contenus des disques vidéo : menus

Les DVD peuvent offrir des menus qui vous permettent d'accéder à des fonctions spéciales. Pour utiliser le menu du disque, appuyez sur MENU. Puis, appuyez sur la touche numérique appropriée pour sélectionner une option. Ou bien utilisez les touches ▲ / ▼ / ◀ / ▶ pour mettre en évidence votre sélection, ensuite appuyez sur SELECT/ENTER.

Menu Titre

- 1 Appuyez sur TITLE.
Si le titre actuel est doté d'un menu, celui-ci apparaît sur l'écran. Sinon, le menu du disque apparaît.
- 2 La liste du menu peut contenir la liste des angles de prise de vue, la langue parlée et les options de sous-titrage, de chapitres, pour les titres.
- 3 Pour retirer le menu 'titre', appuyez à nouveau sur TITLE.

Menu disque

Appuyez sur MENU.
Le menu 'disque' s'affiche.

Angle de prise de vue

Si le disque contient des scènes enregistrées avec des angles différents de caméra, vous pouvez changer l'angle pendant la lecture.

- 1 Appuyez sur DISPLAY et ensuite sur ▲ / ▼ pour sélectionner une prise de caméra.
Le numéro de la prise de caméra en cours apparaît sur l'écran d'affichage.
- 2 Sélectionnez la prise de caméra désirée en appuyant sur les boutons ◀ / ▶.

Changement de la langue audio

Appuyez sur AUDIO à coups répétés pendant la lecture pour entendre une langue audio ou une autre plage audio différente.

Changement du canal audio

Appuyez plusieurs fois sur AUDIO pendant la lecture pour écouter un canal audio différent (STER., GAUCHE ou DROITE).

Sous-titres

Appuyez sur SUBTITLE à coups répétés pendant la lecture pour voir les différentes langues de sous-titrage.

Remarque

Si  apparaît cela signifie que cette fonction n'est pas disponible sur le disque.

Mémorisation de la dernière scène

Ce lecteur mémorise la dernière scène du dernier disque lu. La dernière scène reste dans la mémoire même si vous retirez le disque du lecteur ou éteignez le lecteur. Si vous insérez un disque ayant une scène mémorisée, cette scène est automatiquement rappelée.

Remarque

Ce lecteur ne mémorise pas une scène d'un disque si vous éteignez le lecteur avant de commencer à lire le disque.

Économiseur d'écran

L'économiseur d'écran s'affiche lorsque vous laissez le lecteur de DVD en mode arrêt pendant environ cinq minutes.

Sélection du système

Vous devez sélectionner le mode du système approprié pour votre système de télévision. Si le message "Pas de disque" s'affiche à l'écran d'affichage, appuyez sur le bouton PAUSE/STEP dans la télécommande et maintenez-le enfoncé pendant plus de 5 secondes pour activer la sélection d'un système (PAL, NTSC, ou Auto).

- Si le système sélectionné ne coïncide pas avec le système de votre téléviseur, l'image couleur normale pourrait ne pas être affichée.

AUTOMATIQUE: À sélectionner lorsque l'unité est connectée à un téléviseur multisystème.

NTSC: À sélectionner lorsque l'unité est raccordé à un téléviseur NTSC.

PAL: À sélectionner lorsque l'unité est raccordé à un téléviseur PAL.

Fonctionnement avec un CD audio et un disque MP3/WMA

Lecture d'un CD audio et d'un disque MP3/WMA

Le produit peut lire des enregistrements MP3/WMA formatés sur des CD-ROM, CD-R ou CD-RW.

CD Audio

Lorsque vous introduisez un CD audio, un menu est affiché sur le moniteur TV. Appuyez sur ▲ / ▼ pour choisir une piste et appuyez après sur PLAY ou SELECT/ENTER pour enclencher la lecture.



MP3 / WMA

1. Appuyez sur ▲ / ▼ pour choisir un dossier, et appuyez sur SELECT/ENTER pour en observer les contenus.
2. Appuyez sur ▲ / ▼ pour choisir une piste et appuyez après sur PLAY ou SELECT/ENTER pour démarrer la lecture.



Remarques

- Si vous vous trouvez sur une liste de fichiers sur le menu de MP3/WMA et vous désirez retourner sur la liste de Dossiers, employez ▲ / ▼ pour sélectionner [] et appuyez sur SELECT/ENTER.
- Press MENU to move to the next page. Appuyez sur MENU pour vous déplacer vers la page suivante.
- Pour le CD mixte ayant des fichiers MP3/WMA et JPEG, les menus de MP3/WMA et JPEG peuvent être modifiés. Appuyez sur TITLE et le mot MP3/WMA ou JPEG sera remarqué en haut du menu. Puis, utilisez ▲ / ▼ pour sélectionner MP3/WMA ou JPEG avant d'appuyer sur SELECT/ENTER.

Pause

- 1 Appuyez sur PAUSE/STEP rendant la lecture.
- 2 Pour revenir à la lecture, appuyez sur LECTURE (PLAY) ou appuyez une nouvelle fois sur PAUSE/STEP.

Déplacement sur une autre page

- Appuyez sur I◀◀ ou ▶▶I sur brièvement pendant la lecture pour retourner au début de la page actuelle ou pour sélectionner la page suivante.
- Appuyez deux fois brièvement sur I◀◀ pour revenir à la page précédente.
- Dans le cas d'un CD audio, pour aller directement sur une page quelconque, entrez le numéro de la page au moyen des touches numériques (0-9) pendant la lecture.

Répétition de Plage/Tous/Arrêt

On peut lire sur un disque un titre/chapitre/tout/piste.

- 1 Appuyez sur REPEAT au moment de lire un disque. L'icône de répétition est affiché.
- 2 Appuyez sur REPEAT pour choisir le mode de répétition désiré.
 - Piste: répète la piste actuelle.
 - Tout: répète toutes les pistes d'un disque
 - Off: n'effectue pas de lecture de répétition.

Recherche

- 1 Appuyez sur ◀◀ ou ▶▶ en cours de lecture. Avancez l'image trame par trame en exerçant des pressions successives sur SEARCH.
- 2 Appuyez plusieurs fois sur les touches ◀◀ ou ▶▶ pour sélectionner la vitesse désirée ◀◀X2, ◀◀X4, ◀◀X8 (arrière), ou ▶▶X2, ▶▶X4, ▶▶X8 (avance).
- 3 Pour quitter le mode SEARCH, appuyez sur PLAY.

La compatibilité du disque MP3 / WMA avec l'appareil est ainsi limitée:

- Fréquence d'échantillonnage: entre à 32 - 48kHz (MP3), entre 24 - 48kHz (WMA)
- Vitesse de Bit: entre 32 - 320kbps (MP3), 40 - 192kbps (WMA)
- L'appareil ne peut pas effectuer la lecture d'un fichier MP3/WMA comportant autre extension qui ne soit pas ".mp3" / ".wma".
- Le format physique du CD-R devra être ISO 9660.
- Si des fichiers MP3 / WMA sont enregistrés à l'aide d'un logiciel ne pouvant pas créer de système de fichier (ex.: Direct-CD), il est impossible de lire les fichiers MP3/ WMA. L'emploi de Easy-CD Creator créant un système de fichier ISO 9660 est conseillé.
- Les noms des fichiers devront comporter 8 lettres au maximum et incorporer une extension.mp3 ou .wma.
- Ils ne doivent pas comporter de caractères spéciaux tels que / ? * : " < > | etc.
- Le nombre total de fichiers sur le disque devra être inférieur à 999.

Ce lecteur DVD exige des disques et des enregistrements conformes à certains standards techniques afin d'atteindre une qualité de lecture optimale. Les DVD pre-enregistrés sont conçus pour respecter automatiquement ces standards.

Il existe plusieurs types de formats de disques à enregistrer différents (y compris CD-R, contenant des fichiers MP3 ou WMA) et ceux-ci demandent certaines conditions pre-existantes (voir ci-dessus) afin d'en assurer une lecture compatible.

Les clients doivent savoir qu'une autorisation est requise pour télécharger des archives MP3 / WMA ainsi que de la musique depuis l'Internet. Notre entreprise n'a pas le droit d'octroyer cette permission-là. Celle-ci devra être toujours demandée au détenteur de droits d'auteur.

Fonctionnement avec un disque JPEG

Vision d'un disque JPEG

Cette unité peut lire des disques contenant des fichiers JPEG.

Avant de lire des enregistrements en format JPEG, veuillez consulter la section des remarques sur les enregistrements JPEG à droite.

1 Introduisez un disque et fermez le tiroir.

Le menu du JPEG s'affiche sur l'écran du téléviseur.



2 Appuyez sur ▲ / ▼ pour choisir un dossier, et appuyez sur SELECT/ENTER. Une liste des fichiers sera affichée dans le dossier.

Conseils

Si vous vous trouvez sur une liste des fichiers et vous désirez retourner à la liste de Dossiers, employez les touches ▲ / ▼ de la télécommande pour sélectionner ■ et appuyez sur ENTER pour revenir à l'écran du menu précédent.

3 Si vous désirez visionner un fichier déterminé, appuyez sur ▲ / ▼ pour sélectionner un fichier et appuyez sur SELECT/ENTER ou PLAY.

Slide Show commence depuis le fichier sélectionné si l'option Speed n'est pas en Off.

Au moment de visionner un fichier, vous pouvez appuyer sur STOP(■) pour retourner au menu précédent (JPEG menu).

Conseils

- Appuyez sur MENU pour passer à la page suivante.
- Il existe quatre options pour la Vitesse des : ■ : > (Lent), >> (Normale), >>> (Rapide) et II(Arret).
Employez ▲ / ▼ / ◀ / ▶ pour sélectionner la Vitesse. Appuyez après sur ◀ / ▶ pour choisir l'option désirée et appuyez ensuite sur SELECT/ENTER.
- Si vous désactivez l'option de vitesse, le défilement des diapositives ne fonctionne pas.

Diaporama (Présentation des Diapositives)

Employez ▲ / ▼ / ◀ / ▶ pour sélectionner ■ (Slide Show) et appuyez après sur SELECT/ENTER.

Passage à un autre fichier

Appuyez sur ◀◀ ou ▶▶ une fois pendant la vision d'une image pour passer au fichier suivant ou précédent.

Arrêt sur image

- 1 Appuyez sur PAUSE/STEP pendant le défilement. Le produit est maintenant en mode PAUSE.
- 2 Pour retourner au défilement, appuyez sur PLAY ou de nouveau sur PAUSE/STEP.

POUR PIVOTER L'IMAGE

Appuyez sur ◀ / ▶ au cours du visionnement d'une image pour la faire pivoter dans le sens des aiguilles d'une montre ou dans le sens contraire.

La compatibilité du disque JPEG avec ce lecteur est ainsi limitée:

- En fonction de la taille et du nombre des fichiers JPEG, il peut prendre longtemps pour que le lecteur de DVD lisse les contenus du disque. Si vous ne voyez pas l'affichage sur écran après plusieurs minutes, c'est peut être que certains fichiers sont trop longs, faites diminuer la résolution des fichiers JPEG au-dessus des 5M pixels comme 2760 x 2048 pixels et enregistrer un autre disque.
- Le nombre de fichiers et de dossiers sur le disque devra être inférieur à 999.
- Quelques disques peuvent être incompatibles vu la différence de format d'enregistrement ou leurs caractéristiques.
- Vérifiez que tous les fichiers sélectionnés aient des extensions ".jpg" au moment de les copier sur le layout du CD.
- Si les fichiers ont des extensions ".jpe" ou ".jpeg", prière de les enregistrer comme des fichiers ".jpg".
- Les fichiers sans extension ".jpg" ne pourront pas être lus par ce lecteur DVD. Même dans le cas où les fichiers sont montrés comme des fichiers d'image JPEG sur l'Explorateur de Windows.

Lecture programmée

La fonction Programmation vous permet de mémoriser vos plages préférées de tout disque dans la mémoire du lecteur. Un programme peut contenir 300 pistes. (Audio CD/MP3/WMA)

1 Introduire un disque.

CD Audio et Disques MP3/WMA:

Le menu de CD Audio ou de MP3/WMA est ainsi affiché.



Menu de CD Audio



Menu MP3/WMA

2 Sélectionner une piste sur la Liste.

3 Appuyez sur PROG./MEMO.. Ou choisissez l'icône "A→ (Ajouter)", après appuyez sur SELECT/ENTER pour ajouter la piste choisie sur la liste Programme. Répétez cette étape pour ajouter d'autres pistes sur la liste.

Remarque

Vous pouvez ajouter toutes les pistes sur le disque. Choisissez l'icône "A→ (Ajouter tout)" et appuyez après sur SELECT/ENTER.

4 Choisissez la piste que vous voudrez bien placer au début de la liste Programme.

Conseil

Appuyez sur MENU pour vous déplacer vers la page suivante.

5 Appuyez sur PLAY ou SELECT/ENTER pour commencer.

La lecture s'enclenche dans l'ordre que les pistes ont été programmées et "PROG." est affiché sur l'affichage des fonctions. La lecture est arrêtée une fois que toutes les pistes de la liste Programme ont été entendues.

Remarque

Pour reprendre le mode de lecture normale à partir de la lecture programmée, sélectionnez une piste dans la liste du CD audio (ou MP3/WMA) et ensuite appuyez sur PLAY.

Répéter Pistes Programmées

Vous pouvez lire un titre/chapitre/tout/ piste sur un disque.

- 1 Appuyez sur REPEAT au moment de lire un disque. L'icône de répétition est affiché.
- 2 Appuyez sur REPEAT pour choisir le mode de répétition désiré.
 - PISTE: répète la piste actuelle.
 - TOUT: répète toutes les pistes d'une liste programmée.
 - Off: n'effectue pas de lecture de répétition.

Pour effacer une Piste de la Liste Programme

- 1 Employez ▲ / ▼ / ◀ / ▶ pour choisir la piste que vous désirez effacer de la liste Programme.
- 2 Appuyez sur CLEAR. Ou choisissez l'icône "E→ (Effacer)" et appuyez après sur SELECT/ENTER pour effacer la piste sélectionnée de la liste Programme. Répétez cette étape pour effacer d'autres pistes de la liste.

Pour effacer la Liste Programme en entier

Sélectionnez "E→ (Effacer tout)" et appuyez ensuite sur SELECT/ENTER. Le programme complet du disque est effacé.

Remarque

Les programmes sont aussi effacés lorsque vous retirez le disque du lecteur.

Fonctionnement avec disque DivX

Cette unité peut lire des fichiers DivX.

- 1 Insérez un disque et fermez le plateau à disque.**
Le menu DivX s'affiche sur l'écran du téléviseur.

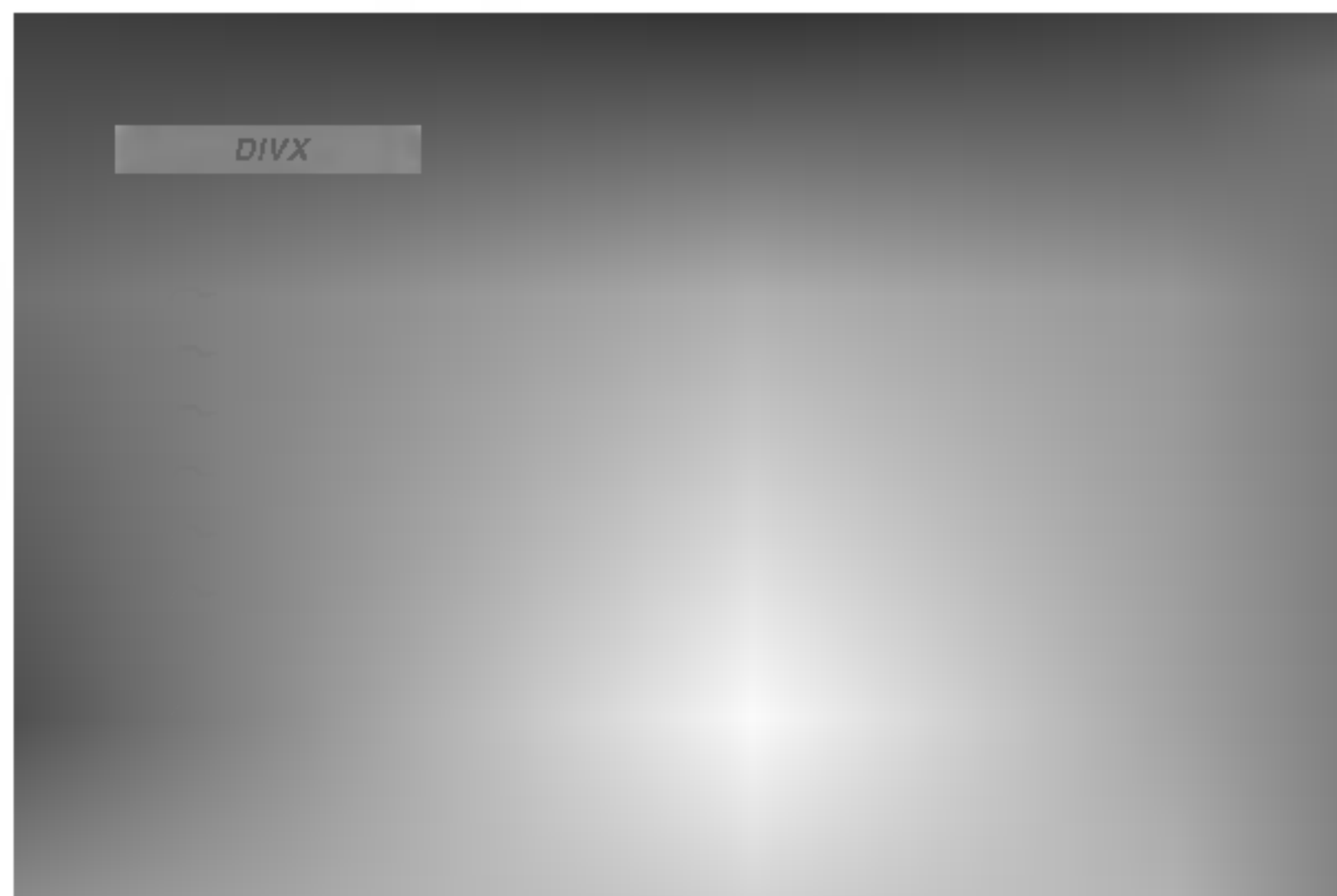

- 2 Appuyez sur ▲ / ▼ pour sélectionner un dossier et appuyez sur SELECT/ENTER pour voir son contenu.**

T Conseil

Si vous êtes dans une liste de fichiers et que vous voulez revenir sur la liste de dossiers, utilisez les boutons ▲ / ▼ dans la télécommande pour mettre en surbrillance "■", puis appuyez sur SELECT/ENTER pour revenir à la fenêtre menu précédente.

- 3 Si vous voulez regarder un fichier en particulier, appuyez sur ▲ / ▼ pour mettre en surbrillance le fichier dont il est question et appuyez ensuite sur SELECT/ENTER ou PLAY.**

La lecture démarre.

- 4 Appuyez sur STOP(■) pour quitter ce menu.**

N Remarques

- Assurez-vous de sélectionner le mode "SOUS-TITRES ACTIVÉS" en appuyant sur le fichier sous-titres avant de lancer la lecture d'un fichier DivX.
- Si le fichier comporte plus de deux langues pour les sous-titres, seul le sous-titrage original sera disponible.
- Les fichiers DivX dans votre carte mémoire ne pourront pas être lus.

Affichage

Appuyez sur DISPLAY au cours de la lecture.
L'état général de la lecture peut être affiché sur l'écran du téléviseur.

La compatibilité des disques DivX avec ce lecteur est restreinte comme suit:

- La taille de résolution disponible du fichier DivX doit être au-dessous de 720x576 (L x H) pixels.
- Le nom du fichier des sous-titres du DivX peut comporter jusqu'à 20~40 caractères.
- S'il y a un code impossible à exprimer dans le fichier DivX, celui-ci peut être affiché comme une marque " _ " sur l'écran d'affichage.
- Si la fréquence d'images est au-dessus de 30 par seconde, cette unité pourrait ne pas marcher normalement.**
- Si les structures vidéo et audio du fichier enregistré ne sont pas entrelacées, il n'y aura aucune sortie vidéo ni même audio.**
- Si le fichier est enregistré avec GMC, l'unité supporte une partie des point 1 du niveau d'enregistrement.**

* GMC?

GMC, c'est un acronyme de Global Motion Compensation. C'est un outil de codage spécifié en standard MPEG4. Certains encodeurs MPEG4, comme DivX ou Xvid, comportent cette option.

Il y a différents niveaux de codage GMC, appelés normalement 1-point, 2-point ou 3-point GMC.

Fichiers pris en charge pour sous-titres de DivX

- ".srt ", ".smi ", ".sub "

Fichier DivX lisible

- ".avi ", ".mpg ", ".mpeg "

Format codec lisible

- "DIVX3.xx ", "DIVX4.xx ", "DIVX5.xx ", "XVID ", "MP43 ", "3IVX ", "MP42 "

Format audio lisible

- "AC3 ", "DTS ", "PCM ", "MP3 ", "WMA "
 - Fréquence d'échantillonnage: dans les 32 - 48 kHz (MP3), dans les 24 - 48kHz (WMA)
 - Débit binaire: 32 - 320kbps (MP3), 40 - 192kbps (WMA)

Fonctionnement avec RADIO

Préréglage des postes radio

Vous pouvez présélectionner 50 stations FM et AM. Avant de les faire fonctionner, prenez soin de vérifier que le volume est au minimum.

1 Appuyez sur TUNER/BAND dans la télécommande pour afficher soit FM soit AM sur l'écran d'affichage. Ou bien faites tourner la molette FUNCTION dans le panneau avant.

Chaque fois que vous appuyez sur ce bouton, AM et FM alternent.

2 Sélectionnez la station désirée en appuyant sur les boutons TUN. (-/+).

Remarques

• Réglage automatique

Appuyez sur les boutons TUN. (-/+) pendant plus de 0,5 seconde.

- Le balayage s'arrête lorsque l'unité syntonise une station.

• Réglage manuel

Appuyez brièvement à plusieurs reprises sur les boutons TUN.

3 Appuyez sur PROG./MEMO. du panneau avant.

Un numéro préreglé clignotera dans la fenêtre d'affichage.

4 Appuyez sur PRESET (-/+) dans la télécommande pour sélectionner le numéro préreglé désiré.

5 Appuyez de nouveau sur PROG./MEMO..

- Le poste choisi est maintenant en mémoire.

6 Répétez les étapes 1 (ou 2) pour préregler d'autres postes.

Suppression de toutes les stations préreglées

Appuyez sur le bouton PROG./MEMO. dans la télécommande et maintenez-le enfoncé pendant environ deux secondes, le message "CLEAR ALL" apparaîtra sur l'écran d'affichage. Appuyez ensuite sur PROG./MEMO. dans la télécommande, les stations seront effacées.

Pour information

Si toutes les stations possibles sont programmées, le message "FULL" apparaîtra momentanément sur l'afficheur et un numéro prédéterminé clignotera.

Pour modifier le numéro prédéterminé, exécutez les étapes 4-5 de la colonne de gauche.

Rappel des stations préreglées

Appuyez sur le bouton PRESET (-/+) dans la télécommande et maintenez-le enfoncé jusqu'à ce que le numéro préreglé désiré s'affiche ou bien appuyez à plusieurs reprises sur ce bouton.

Écoute de la radio

1 Appuyez sur TUNER/BAND dans la télécommande pour afficher soit FM soit AM sur l'écran d'affichage. Ou bien faites tourner la molette FUNCTION dans le panneau avant.

La dernière station reçue est réglée.

2 Appuyez à plusieurs reprises sur PRESET (-/+) dans la télécommande pour sélectionner la station préreglée désirée.

À chaque fois que vous appuyez sur la touche, l'appareil syntonise un autre poste préreglé.

3 Régler le volume en appuyant COMMANDE DU VOLUME sur le panneau avant ou VOLUME (∇/∧) sur la télécommande plusieurs fois.

Pour écouter des stations de radio non-préreglées

- Pour le réglage manuel, voir "Réglage manuel".
- Pour le réglage automatique, voir "Réglage automatique".

Pour sélectionner directement une station radio préreglée

Vous pouvez utiliser les boutons numérotés dans la télécommande pour sélectionner directement une station radio préreglée.

Par exemple, pour écouter la station préreglée 4, appuyez sur 4 dans la télécommande. Pour écouter la station préreglée 19, appuyez sur 1 puis sur 9 (dans les 3 secondes).

Pour éteindre la radio

Appuyez sur POWER (⏻) pour éteindre le l'appareil ou sélectionnez un autre mode de fonction (DVD/CD, AUX ou USB).

Pour information

- **Si un programme FM est brouillé**
Appuyez sur MONO/ST. sur le panneau avant "STEREO" disparaît de l'écran.
Il n'y aura aucun effet stéréo mais la réception sera meilleure. Appuyez à nouveau sur la touche MODE/RIF pour rétablir l'effet stéréo.
- **Pour une meilleure réception**
Réorientez les antennes fournies.

Fonctionnement avec RADIO

Fonctionnement RDS - FACULTATIF

Cette unité est équipée d'un système RDS (Radio Data System - Système de Données Radio) qui procure une large gamme d'informations de radio FM. Utilisé à présent dans de nombreux pays, le RDS est un système de transmission des indicatifs des émetteurs ou des informations de réseau, de description du type des programmes, des messages sous forme de texte concernant l'émetteur ou les particularités de la sélection musicale, ainsi que l'heure précise.

Accord RDS - FACULTATIF

Lorsqu'un émetteur FM est accordé et qu'il contient des données RDS, l'unité affichera automatiquement les indicatifs d'appel de l'émetteur et le témoin RDS s'allumera dans la fenêtre d'affichage, tout comme les témoins pour l'identification du type de programme (PTY), du Texte Radio (RT), de l'Heure actuelle (CT), du Nom de la station (PS), s'ils sont transmis par l'émetteur.

Options d'affichage RDS - FACULTATIF

Le système RDS est capable de transmettre une riche variété d'informations en supplément l'identification initiale qui apparaît lorsque l'émetteur est premièrement accordé. Lors d'une opération RDS ordinaire, l'affichage indiquera le nom de l'émetteur, le réseau de radiodiffusion ou les lettres d'identification. En appuyant sur **RDS** dans le panneau avant, vous pourrez faire défiler séquentiellement les divers genres de renseignements.

(PS → FREQUENCY → PTY → RT → CT)

- PTY (Type de programme)- Le type du programme est indiqué dans la fenêtre d'affichage.
- RT (Texte radio)- Des messages sous forme de texte sont indiqués dans la fenêtre d'affichage.
- CT (Heure RDS)- Permet à l'unité de recevoir l'heure actuelle et de l'indiquer dans la fenêtre d'affichage.
- PS (Nom de station)- Le nom de la station est indiqué dans la fenêtre d'affichage.

Remarques

Certains des émetteurs RDS peuvent choisir de ne pas inclure quelques-unes de ces caractéristiques supplémentaires. Si les données requises pour le mode sélectionné ne sont pas transmises, dans la fenêtre d'affichage apparaîtra le message **PTY NONE**, **RT NONE**, **CT NONE**, **PS NONE**.

Recherche de programme (PTY)- FACULTATIF

L'avantage principal du système RDS est sa capacité de coder des émissions avec des codes de type de programme (PTY) qui indiquent le type de l'émission. La liste suivante démontre les abréviations utilisées afin d'indiquer chaque PTY avec une explication de PTY.

NEWS	Actualités
AFFAIRS	Affaires actuelles
INFO	Informations
SPORT	Sports
EDUCATE	Education
DRAMA	Drame
CULTURE	Culture
SCIENCE	Science
VARIED	Programmes de paroles variés
POP M	Musique populaire
ROCK M	Musique rock
EASY M	Musique commerciale
LIGHT M	Musique classique
CLASSICS	Musique classique sérieuse
OTHER M	Autre musique
WEATHER	Information météo
FINANCE	Programmes financiers
CHILDREN	Programmes pour les enfants
SOCIAL	Programmes d'affaires sociales/Société
RELIGION	Emissions religieuses
PHONE IN	Programmes d'appels en direct
TRAVEL	Voyages et circuits
LEISURE	Loisirs et hobby
JAZZ	Musique de jazz
COUNTRY	Musique country
NATION M	Musique nationale
OLDIES	Vieille musique
FOLK M	Musique folklorique
DOCUMENT	Programmes documentaires
TEST	Message de test et d'alarme de l'émetteur
ALARM 1	Information d'émission d'urgence

Vous pouvez rechercher un type de programme particulier (PTY) en suivant les opérations suivantes.

1 Appuyez sur **TUNER/BAND** pour sélectionner le mode FM.

2 Appuyez sur **PLAY (▶)** dans le panneau avant, l'écran d'affichage montrera le dernier type de programme (PTY) utilisé.

3 Appuyez à plusieurs reprises sur **PLAY (▶)** pour sélectionner le type de programme (PTY) désiré.

4 Une fois le type de programme sélectionné, appuyez sur **TUN. (-/+)**

L'unité passera au mode recherche automatique. Une fois une station syntonisée, la recherche s'arrêtera.



Guide du dépannage

Examinez le guide ci-dessous pour identifier la cause possible d'un problème, avant de contacter le service après-vente.

Symptôme	Cause	Remède
Absence d'alimentation.	<ul style="list-style-type: none"> Le cordon d'alimentation est débranché. 	<ul style="list-style-type: none"> Branchez correctement le cordon d'alimentation sur la prise secteur.
Le produit est sous tension, mais il ne fonctionne pas.	<ul style="list-style-type: none"> Pas de disque inséré. 	<ul style="list-style-type: none"> Insérez un disque. (Vérifiez que l'indicateur DVD ou CD audio, situé dans la fenêtre d'affichage du produit, est allumé).
Pas d'image.	<ul style="list-style-type: none"> Le téléviseur n'est pas réglé de manière à recevoir la sortie du signal DVD. 	<ul style="list-style-type: none"> Sélectionnez le mode entrée vidéo approprié sur le téléviseur, de telle sorte que l'image provenant du produit apparaisse sur l'écran du téléviseur.
	<ul style="list-style-type: none"> Le câble vidéo n'est pas correctement connecté. 	<ul style="list-style-type: none"> Branchez correctement le câble vidéo sur les prises.
	<ul style="list-style-type: none"> Le téléviseur raccordé est hors tension. 	<ul style="list-style-type: none"> Allumez le téléviseur.
On entend soit un son très léger, soit aucun son.	<ul style="list-style-type: none"> L'équipement raccordé avec le câble audio n'est pas réglé de manière à recevoir la sortie du signal DVD. 	<ul style="list-style-type: none"> Sélectionnez le mode entrée approprié sur l'ampli /tuner audio, de manière à pouvoir écouter le son en provenance du produit.
	<ul style="list-style-type: none"> Les câbles audio ne sont pas correctement connectés. 	<ul style="list-style-type: none"> Branchez correctement le câble audio sur les prises.
	<ul style="list-style-type: none"> L'équipement raccordé au moyen du câble audio est hors tension. 	<ul style="list-style-type: none"> Mettez l'équipement raccordé par le câble audio sous tension.
	<ul style="list-style-type: none"> Le câble de connexion audio est abîmé. 	<ul style="list-style-type: none"> Remplacez-le par un nouveau.
Mauvaise qualité de l'image en lecture.	<ul style="list-style-type: none"> Le disque est sale. 	<ul style="list-style-type: none"> Nettoyez le disque.
Le produit ne commence pas la lecture.	<ul style="list-style-type: none"> Pas de disque inséré. 	<ul style="list-style-type: none"> Insérez un disque. (Vérifiez que l'indicateur DVD ou CD audio, situé dans la fenêtre d'affichage du produit, est allumé).
	<ul style="list-style-type: none"> Insertion d'un disque ne pouvant être lu. 	<ul style="list-style-type: none"> Insérez un disque pouvant être lu. (Vérifiez le type du disque, le système de couleurs et le code de région).
	<ul style="list-style-type: none"> Le disque est positionné à l'envers. 	<ul style="list-style-type: none"> Positionnez la face de lecture du disque vers le bas.
	<ul style="list-style-type: none"> Le disque n'est pas positionné à l'intérieur du guide. 	<ul style="list-style-type: none"> Positionnez correctement le disque sur le plateau, à l'intérieur du guide.
	<ul style="list-style-type: none"> Le disque est sale. 	<ul style="list-style-type: none"> Nettoyez le disque.
	<ul style="list-style-type: none"> Un menu est affiché sur l'écran du téléviseur. 	<ul style="list-style-type: none"> Appuyez sur la touche SETUP pour désactiver l'écran menu.
	<ul style="list-style-type: none"> Le niveau de classification est réglé. 	<ul style="list-style-type: none"> Annulez la fonction Rating (classification) ou modifiez le niveau de classification.
Un ronflement sévère ou un bruit apparaît.	<ul style="list-style-type: none"> Les fiches ou les prises sont sales. 	<ul style="list-style-type: none"> Essuyez-les avec un chiffon légèrement humidifié d'alcool.
	<ul style="list-style-type: none"> Le disque est sale. 	<ul style="list-style-type: none"> Nettoyez le disque.
	<ul style="list-style-type: none"> Les haut-parleurs et ses éléments sont faibles. 	<ul style="list-style-type: none"> Branchez soigneusement les haut-parleurs et ses éléments
	<ul style="list-style-type: none"> Produit est placé trop près du téléviseur. 	<ul style="list-style-type: none"> Eloignez votre téléviseur des composants audio.
Impossible de capter les stations de radio.	<ul style="list-style-type: none"> L'antenne est mal positionnée ou mal connectée. 	<ul style="list-style-type: none"> Branchez l'antenne. Réglez les antennes et branchez une antenne extérieure si nécessaire.
	<ul style="list-style-type: none"> Le signal des stations est trop faible (lorsque la recherche automatique de stations est utilisée). 	<ul style="list-style-type: none"> Réglez la station manuellement.
	<ul style="list-style-type: none"> Aucune station n'a été pré-sélectionnée ou effacée (lors du réglage en scannant les stations pré-sélectionnées). 	<ul style="list-style-type: none"> Présélectionnez les stations.
La télécommande ne fonctionne pas correctement.	<ul style="list-style-type: none"> La télécommande n'est pas dirigée vers le capteur à distance du produit. 	<ul style="list-style-type: none"> Dirigez la télécommande vers le capteur à distance du produit.
	<ul style="list-style-type: none"> La télécommande est trop éloignée du produit. 	<ul style="list-style-type: none"> Faites fonctionner la télécommande à l'intérieur d'une distance d'environ 23 pieds (7 mètres).
	<ul style="list-style-type: none"> Un obstacle se trouve sur le trajet allant de la télécommande au produit. 	<ul style="list-style-type: none"> Enlevez l'obstacle en question.
	<ul style="list-style-type: none"> Les piles de la télécommande sont épuisées. 	<ul style="list-style-type: none"> Remplacez les piles par des piles neuves.
Le mode de son ou le mode Pro Logic II ne peuvent pas être modifiés	<ul style="list-style-type: none"> Le système ne peut pas changer de mode pendant la lecture d'un disque MP3 ou WMA. 	<ul style="list-style-type: none"> Insérez un CD comportant ces formats.



Liste des codes des langues

Utilisez cette liste pour saisir la langue de votre préférence pour la configuration initiale suivante : audio du disque, sous-titres du disque, menu du disque.

Langue	Code	Langue	Code	Langue	Code	Langue	Code
Abkhazian	6566	Finnish	7073	Macedonian	7775	Slovenian	8376
Afar	6565	French	7082	Malagasy	7771	Somali	8379
Afrikaans	6570	Frisian	7089	Malay	7783	Spanish	6983
Albanian	8381	Galician	7176	Malayalam	7776	Sudanese	8385
Ameharic	6577	Georgian	7565	Maltese	7784	Swahili	8387
Arabic	6582	German	6869	Maori	7773	Swedish	8386
Armenian	7289	Greek	6976	Marathi	7782	Tagalog	8476
Assamese	6583	Greenlandic	7576	Moldavian	7779	Tajik	8471
Aymara	6588	Guarani	7178	Mongolian	7778	Tamil	8465
Azerbaijani	6590	Gujarati	7185	Nauru	7865	Tatar	8484
Bashkir	6665	Hausa	7265	Nepali	7869	Telugu	8469
Basque	6985	Hebrew	7387	Norwegian	7879	Thai	8472
Bengali; Bangla	6678	Hindi	7273	Oriya	7982	Tibetan	6679
Bhutani	6890	Hungarian	7285	Panjabi	8065	Tigrinya	8473
Bihari	6672	Icelandic	7383	Pashto, Pushto	8083	Tonga	8479
Breton	6682	Indonesian	7378	Persian	7065	Turkish	8482
Bulgarian	6671	Interlingua	7365	Polish	8076	Turkmen	8475
Burmese	7789	Irish	7165	Portuguese	8084	Twi	8487
Byelorussian	6669	Italian	7384	Quechua	8185	Ukrainian	8575
Cambodian	7577	Japanese	7465	Rhaeto-Romance	8277	Urdu	8582
Catalan	6765	Javanese	7487	Rumanian	8279	Uzbek	8590
Chinese	9072	Kannada	7578	Russian	8285	Vietnamese	8673
Corsican	6779	Kashmiri	7583	Samoan	8377	Volapük	8679
Croatian	7282	Kazakh	7575	Sanskrit	8365	Welsh	6789
Czech	6783	Kirghiz	7589	Scots Gaelic	7168	Wolof	8779
Danish	6865	Korean	7579	Serbian	8382	Xhosa	8872
Dutch	7876	Kurdish	7585	Serbo-Croatian	8372	Yiddish	7473
English	6978	Laothian	7679	Shona	8378	Yoruba	8979
Esperanto	6979	Latin	7665	Sindhi	8368	Zulu	9085
Estonian	6984	Latvian, Lettish	7686	Singhalese	8373		
Faroese	7079	Lingala	7678	Slovak	8375		
Fiji	7074	Lithuanian	7684				

Liste des codes pays

Choisissez un code de pays de la liste.

Pays	Code	Pays	Code	Pays	Code	Pays	Code
Afghanistan	AF	Ethiopia	ET	Malaysia	MY	Saudi Arabia	SA
Argentina	AR	Fiji	FJ	Maldives	MV	Senegal	SN
Australia	AU	Finland	FI	Mexico	MX	Singapore	SG
Austria	AT	France	FR	Monaco	MC	Slovak Republic	SK
Belgium	BE	Germany	DE	Mongolia	MN	Slovenia	SI
Bhutan	BT	Great Britain	GB	Morocco	MA	South Africa	ZA
Bolivia	BO	Greece	GR	Nepal	NP	South Korea	KR
Brazil	BR	Greenland	GL	Netherlands	NL	Spain	ES
Cambodia	KH	Heard and McDonald Islands	HM	Netherlands Antilles	AN	Sri Lanka	LK
Canada	CA	Hong Kong	HK	New Zealand	NZ	Sweden	SE
Chile	CL	Hungary	HU	Nigeria	NG	Switzerland	CH
China	CN	India	IN	Norway	NO	Taiwan	TW
Colombia	CO	Indonesia	ID	Oman	OM	Thailand	TH
Congo	CG	Israel	IL	Pakistan	PK	Turkey	TR
Costa Rica	CR	Italy	IT	Panama	PA	Uganda	UG
Croatia	HR	Jamaica	JM	Paraguay	PY	Ukraine	UA
Czech Republic	CZ	Japan	JP	Philippines	PH	United States	US
Denmark	DK	Kenya	KE	Poland	PL	Uruguay	UY
Ecuador	EC	Kuwait	KW	Portugal	PT	Uzbekistan	UZ
Egypt	EG	Libya	LY	Romania	RO	Vietnam	VN
El Salvador	SV	Luxembourg	LU	Russian Federation	RU	Zimbabwe	ZW

Spécification

Général

Alimentation	Reportez-vous à l'étiquette principale.
Electricité Consommation	80 W
Mass	4.2 kg
Dimensions Extérieure (L x H x P)	187 X 255 X 257 mm

Récepteur-amplificateur

FM	Gammes Réglages	87.5 - 108.0 MHz ou 65 -74 MHz, 87.5 -108.0 MHz
	Fréquence intermédiaire	10.7 MHz
	Rapport signal/bruit	60/55 dB (Mono/Stereo)
	Réponse de Fréquence	60 - 10000 Hz
AM	Gammes Réglages	522 - 1620 kHz ou 520 - 1720 kHz
	Fréquence intermédiaire	450 kHz
	Rapport signal/bruit	34 dB
	Réponse de Fréquence	120 - 1800 Hz
Mode son ambiance		Avant: 80 W + 80 W (6Ω, THD 10 %), Centrale: 30 W (4Ω, THD 10%) Arrière: 30 W + 30 W (4Ω, THD 10 %)
T.H.D		0.5%
Réponse de Fréquence		40 - 20000 Hz
Taux signal/bruit		80 dB

Lecteur de DVD/CD-V/CD

Réponse de Fréquence (audio)	40 - 20000 Hz
Taux signal/bruit (audio)	Plus de 75 dB (1 kHz)
Taux signal/bruit (video)	Plus de 55 dB (1 kHz)
Gamme dynamique (audio)	Plus de 80 dB
Sortie Vidéo	1.0 V (p-p), 75 Ω
Sortie S-vidéo	(Y) 1.0 V (p-p), 75 Ω (C) 0.3 V (p-p), 75 Ω
Sortie composant vidéo	(Y) 1.0 V (p-p), 75 Ω (Pb)/(Pr) 0.7 V (p-p), 75 Ω

Haut-Parleurs

Nom des enceintes	Enceinte avant (gauche/droite)	Enceinte centrale	Enceinte arrière (gauche/droite)
Type	Bass-reflex 3 voies 4 enceintes	Bass-reflex 1 voie 1 enceinte	Bass-reflex 1 voie 1 enceinte
Admittance	6 Ω	4 Ω	4 Ω
Réponse de Fréquence	60 - 20000 Hz	150 - 20000 Hz	150 - 20000 Hz
Niveau de pression acoustique	82 dB/W (1m)	84 dB/W (1m)	84 dB/W (1m)
Évaluée Puissance	80 W	30 W	30 W
Max. Puissance d'Entrée	160 W	60 W	60 W
Dimensions Nettes (L x H x P)	162 X 320 X 258 mm	135 X 98 X 86 mm	135 X 98 X 86 mm
Poids Net	4.0 kg	0.62 kg	0.62 kg





P/NO : 3834RH0106F