



# DVD PLAYER

## OWNER'S MANUAL

MODEL : DVX9900H



Before connecting, operating or adjusting this product,  
please read this instruction booklet carefully and completely.

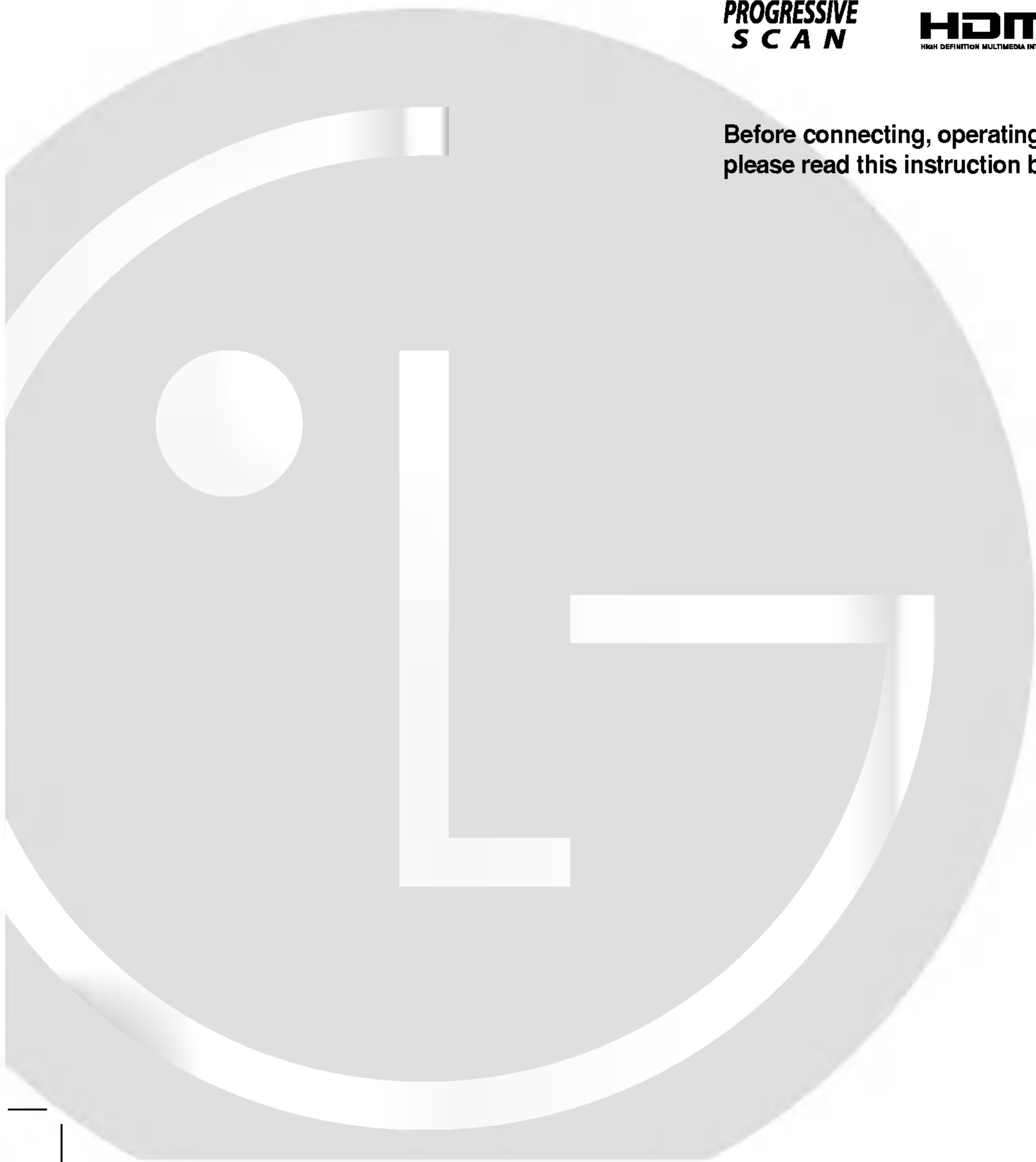



**CAUTION**  
RISK OF ELECTRIC SHOCK  
DO NOT OPEN



**CAUTION: THESE SERVICING INSTRUCTIONS ARE FOR USE BY QUALIFIED SERVICE PERSONNEL ONLY. TO REDUCE THE RISK OF ELECTRIC SHOCK DO NOT PERFORM ANY SERVICING OTHER THAN THAT CONTAINED IN THE OPERATING INSTRUCTIONS UNLESS YOU ARE QUALIFIED TO DO SO.**



**Caution: The apparatus should not be exposed to water (dripping or splashing) and no objects filled with liquids, such as vases, should be placed on the apparatus.**

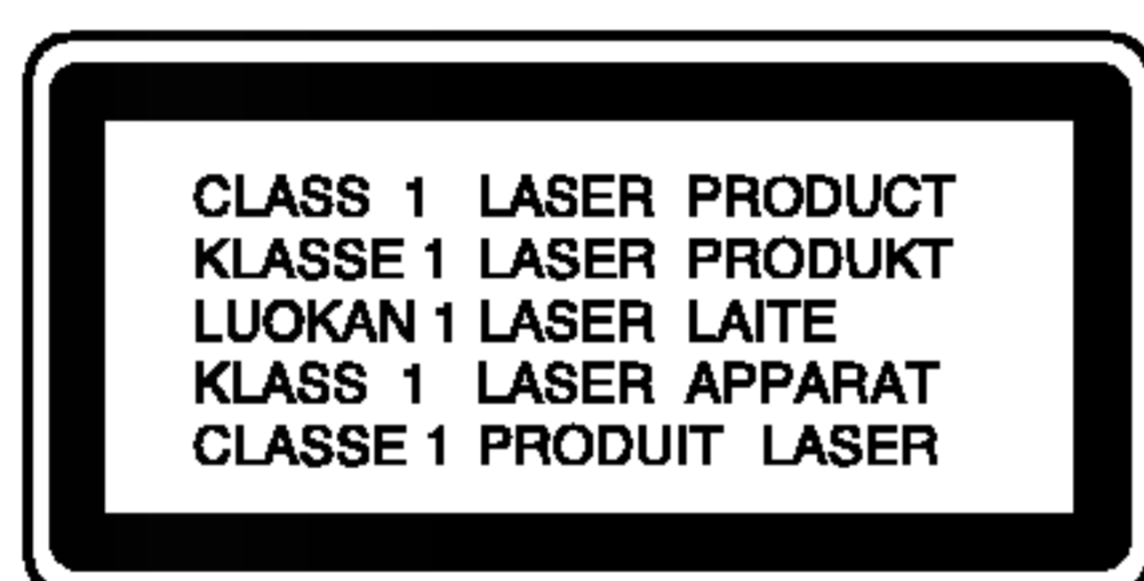

**CAUTION: This product employs a Laser System.**

**To ensure proper use of this product, please read this owner's manual carefully and retain for future reference. Should the unit require maintenance, contact an authorized service center. Use of controls, adjustments, or the performance of procedures other than those specified herein may result in hazardous radiation exposure. To prevent direct exposure to laser beam, do not try to open the enclosure. Visible laser radiation when open. DO NOT STARE INTO BEAM.**



**WARNING: Do not install this equipment in a confined space such as a bookcase or similar unit.**



**This product is manufactured to comply with the radio interference requirements of EEC DIRECTIVE 89/336/EEC, 93/68/EEC and 73/23/EEC.**

### CAUTION concerning the Power Cord

**Most appliances recommend they be placed upon a dedicated circuit;**

That is, a single outlet circuit which powers only that appliance and has no additional outlets or branch circuits. Check the specification page of this owner's manual to be certain.

Do not overload wall outlets. Overloaded wall outlets, loose or damaged wall outlets, extension cords, frayed power cords, or damaged or cracked wire insulation are dangerous. Any of these conditions could result in electric shock or fire. Periodically examine the cord of your appliance, and if its appearance indicates damage or deterioration, unplug it, discontinue use of the appliance, and have the cord replaced with an exact replacement part by an authorized servicer.

Protect the power cord from physical or mechanical abuse, such as being twisted, kinked, pinched, closed in a door, or walked upon. Pay particular attention to plugs, wall outlets, and the point where the cord exits the appliance.



### Disposal of your old appliance

1. When this crossed-out wheeled bin symbol is attached to a product it means the product is covered by the European Directive 2002/96/EC.
2. All electrical and electronic products should be disposed of separately from the municipal waste stream via designated collection facilities appointed by the government or the local authorities.
3. The correct disposal of your old appliance will help prevent potential negative consequences for the environment and human health.
4. For more detailed information about disposal of your old appliance, please contact your city office, waste disposal service or the shop where you purchased the product.

### SERIAL NUMBER:

You can find the serial number on the back of the unit. This number is unique to this unit and not available to others. You should record requested information here and retain this guide as a permanent record of your purchase.

Model No. \_\_\_\_\_

Serial No. \_\_\_\_\_

Date of Purchase \_\_\_\_\_

# Contents

## Introduction .....4

Symbol used in this Manual	4
About the  Symbol Display	4
Notes on Discs	4
Handling Discs	4
Storing Discs	4
Cleaning Discs	4
Types of Playable Discs	5
Regional code	5
Disc-related terms	6
Front Panel	7
Remote Control	8
Remote Control Operation	8
Remote Control Battery Installation	8

## Installation and Setup .....9

Setting up the Player	9
DVD Player Connections	9
Video and Audio Connections to Your TV	9
HDMI connection	10
Audio Connection to Optional Equipment	11
On-Screen Display	12
Playback Status/Restrictions	12
Initial Settings	13
General Operation	13
LANGUAGE	13
• Menu Language	13
• Disc Audio / Subtitle / Menu	13
DISPLAY	14
• TV Aspect	14
• Display Mode	14
• TV Output Select	14
AUDIO	14
• Dolby Digital / DTS / MPEG	14
• Sample Freq. (Frequency)	14
• Dynamic Range Control (DRC)	14
• Vocal	14
OTHERS	15
• PBC	15
• Auto Play	15
• B.L.E. (Black Level Expansion)	15
• DivX(R) VOD	15
LOCK (Parental Control)	16
• Rating	16
• Password (Security Code)	16
• Area Code	16

## Operation .....17

Playing a DVD or Video CD	17
Playback Setup	17
General Features	17
Moving to another TITLE	17
Moving to another CHAPTER/TRACK	17
Search	17
Changing the Audio Channel	17
Still Picture and Frame-by-Frame Playback	18
Slow Motion	18

Random	18
Repeat A-B	18
Repeat	18
3D Surround	18
Time Search	18
Zoom	19
Marker Search	19
Special DVD Features	19
Checking the contents of DVD discs: Menus	19
Title Menu	19
Disc Menu	19
Camera Angle	19
Changing the Audio Language	19
Subtitles	19
Playing an Audio CD or MP3/WMA Disc	20
Audio CD and MP3 / WMA Disc Features	21
Pause	21
Moving to another Track	21
Repeat Track/All/Off	21
Search	21
Random	21
Repeat A-B	21
3D Surround	21
Programmed Playback	22
Repeat Programmed Tracks	22
Erasing a Track from Program List	22
Erasing the Complete Program List	22
Viewing a JPEG Disc	23
Slide Show	23
Still Picture	23
Moving to another File	23
Zoom	23
To rotate picture	23
To listen to MP3/WMA music watching picture	23
Maintenance and Service	24
Playing a DivX Movie Disc	24-25
Notice for displaying the DivX subtitle	25
Additional Features	26
Last Scene Memory	26
Screen Saver	26
System Select	26
Video Mode Setting	26
Controlling other TVs with the remote control	26

## Reference .....27

Language Codes	27
Area Codes	27
Troubleshooting	28
Specifications	29

# Introduction

To ensure proper use of this product, please read this owner's manual carefully and retain for future reference.

This manual provides information on the operation and maintenance of your DVD player. Should the unit require service, contact an authorized service location.

## Symbol Used in this Manual



The lightning flash symbol alerts you to the presence of dangerous voltage within the product enclosure that may constitute a risk of electric shock.



The exclamation point alerts you to the presence of important operating and maintenance / servicing instructions.



Indicates hazards likely to cause harm to the unit itself or other material damage.

### Note:

Indicates special notes and operating features.

### Tip:

Indicates tips and hints for making the task easier.

A section whose title has one of the following symbols is applicable only to the disc represented by the symbol.



DVD and finalized DVD±R/RW



Video CDs



Audio CDs



MP3 Discs



WMA Discs



JPEG Discs



DivX Discs

## About the Symbol Display

"" may appear on your TV display during operation and indicates that the function explained in this owner's manual is not available on that specific DVD video disc.

## Notes on Discs

### Handling Discs

Do not touch the playback side of the disc. Hold the disc by the edges so that fingerprints do not get on the surface. Never stick paper or tape on the disc.



### Storing Discs

After playing, store the disc in its case. Do not expose the disc to direct sunlight or sources of heat and never leave it in a parked car exposed to direct sunlight.

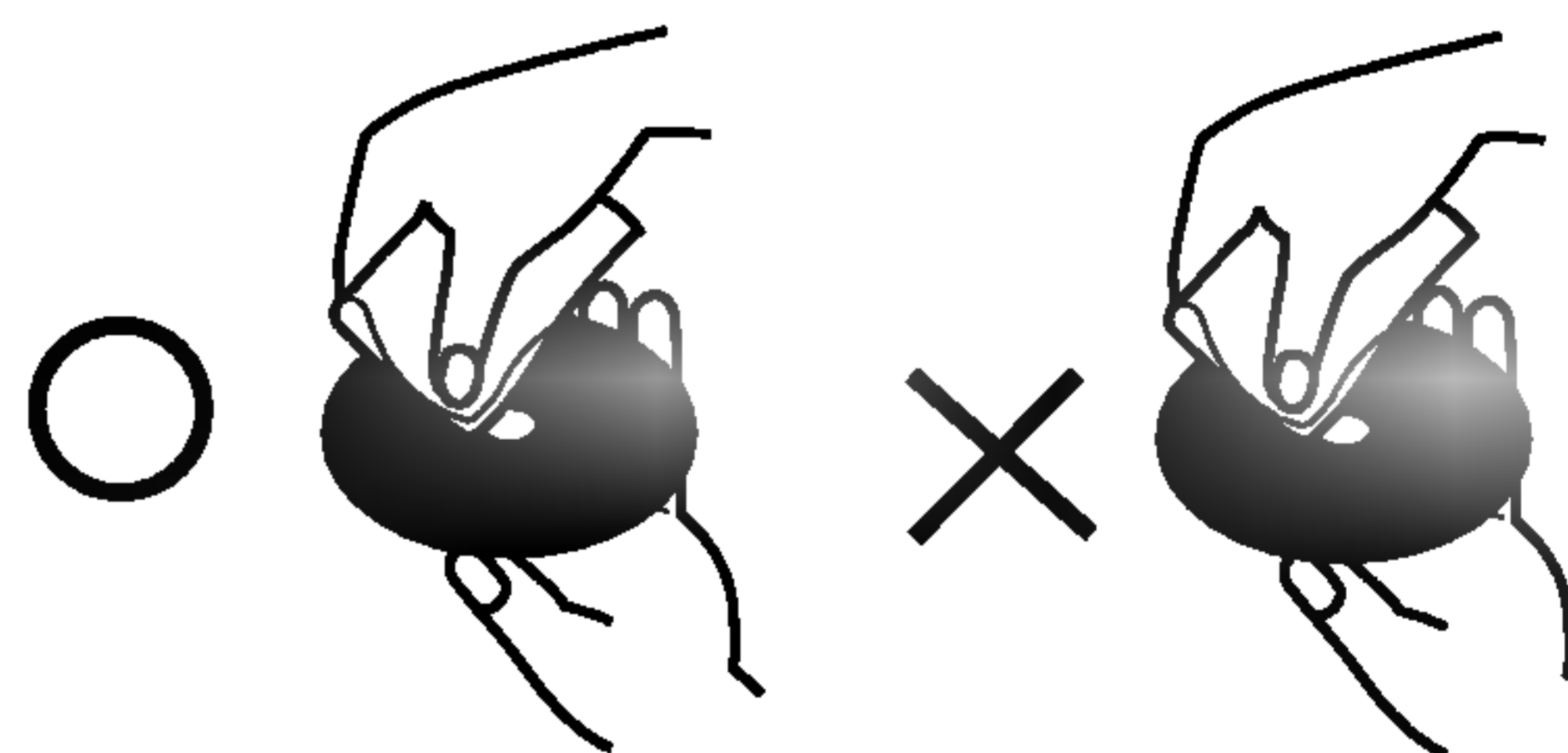

### Cleaning Discs

Fingerprints and dust on the disc can cause poor picture quality and sound distortion. Before playing, clean the disc with a clean cloth. Wipe the disc from the center out.



Do not use strong solvents such as alcohol, benzene, thinner, commercially available cleaners, or anti-static spray intended for older vinyl records.

## Types of Playable Discs

	DVD (8 cm / 12 cm disc)
	Video CD (VCD) (8 cm / 12 cm disc)
	Audio CD (8 cm / 12 cm disc)

In addition, this unit plays DivX file, DVD -R, DVD +R, DVD -RW, DVD +RW, SVCD, and CD-R / CD-RW that contains audio titles, MP3, WMA, and/or JPEG files.

### Notes:

- Depending on the conditions of the recording equipment or the CD-R/RW (or DVD -R, DVD +R, DVD -RW, DVD +RW) disc itself, some CD-R/RW (or DVD -R, DVD +R, DVD -RW, DVD +RW) discs cannot be played on the unit.
- Do not attach any seal or label to either side (the labeled side or the recorded side) of a disc.
- Do not use irregularly shaped CDs (e.g., heart-shaped or octagonal) since they may result in malfunctions.

### Notes on DVDs and Video CDs

Some playback operations of DVDs and Video CDs may be intentionally programmed by software manufacturers. This unit plays DVDs and Video CDs according to disc content designed by the software manufacturer, therefore some playback features may not be available or other functions may be added.

**Manufactured under license from Dolby Laboratories. "Dolby", "Pro Logic", and the double-D symbol are trademarks of Dolby Laboratories.**

**DTS and DTS Digital Out are trademarks of Digital Theater Systems, Inc.**

### Regional code

This DVD player is designed and manufactured for playback of region "2" encoded DVD software. This unit can play only DVD discs labeled "2" or "ALL".



### Notes on Regional Codes

- Most DVD discs have a globe with one or more numbers in it clearly visible on the cover. This number must match your DVD player's regional code or the disc cannot play.
- If you try to play a DVD with a different region code from your player, the message "Check Regional Code" appears on the TV screen.

### Notes on Copyrights:

It is forbidden by law to copy, broadcast, show, broadcast via cable, play in public, or rent copyrighted material without permission. This product features the copy protection function developed by Macrovision. Copy protection signals are recorded on some discs. When recording and playing the pictures of these discs picture noise will appear. This product incorporates copyright protection technology that is protected by method claims of certain U.S. patents and other intellectual property rights owned by Macrovision Corporation and other rights owners. Use of this copyright protection technology must be authorized by Macrovision Corporation, and is intended for home and other limited viewing uses only unless otherwise authorized by Macrovision Corporation. Reverse engineering or disassembly is prohibited.

CONSUMERS SHOULD NOTE THAT NOT ALL HIGH DEFINITION TELEVISION SETS ARE FULLY COMPATIBLE WITH THIS PRODUCT AND MAY CAUSE ARTIFACTS TO BE DISPLAYED IN THE PICTURE. IN CASE OF 525 OR 625 PROGRESSIVE SCAN PICTURE PROBLEMS, IT IS RECOMMENDED THAT THE USER SWITCH THE CONNECTION TO THE 'STANDARD DEFINITION' OUTPUT. IF THERE ARE QUESTIONS REGARDING OUR TV SET COMPATIBILITY WITH THIS MODEL 525p AND 625p DVD PLAYER, PLEASE CONTACT OUR CUSTOMER SERVICE CENTER.

## Disc-related terms

### DVD ±R / DVD ±RW

DVD -R and DVD +R are two different standards for recordable DVD drives and discs. This format allows information to be recorded onto the DVD disc only once. DVD +RW and DVD -RW are two standards for re-writable media, meaning the DVD content can be erased and re-recorded.

### VCD (Video CD)

A VCD holds up to 74 minutes (650 MB disc) or 80 minutes (700 MB disc) of MPEG-1 full-motion video along with quality stereo sound.

### MPEG

MPEG is an international standard for video and audio compression. MPEG-1 is used in encoding video for VCD and provides for multichannel surround sound coding such as PCM, Dolby Digital, DTS and MPEG audio.

### MP3

MP3 is a popular compression format used for digital audio files that yields very high near-CD quality.

### WMA

Windows media audio file. A type of coding / decoding developed by Microsoft Corp.

### JPEG

Joint Pictures Expert Group. JPEG is a compressed file format that allows you to save images with no limit on the number of colors.

### DivX

DivX is the name of a revolutionary new video codec which is based on the new MPEG-4 compression standard for video. You will be able to play DivX movies using this DVD player.

### PBC: Playback Control (Video CD only)

Playback control is available for Video CD (VCD) version 2.0 disc formats. PBC allows you to interact with the system via menus, search functions, or other typical computer-like operations. Moreover, still pictures of high resolution can be played if they are included in the disc. Video CDs not equipped with PBC (Version 1.1) operate in the same way as audio CDs.

### Title (DVD video discs only)

A title is generally a distinct section of a DVD disc. For example the main feature could be title 1, a documentary describing how the film was made could be title 2, and cast interviews could be title 3. Each title is assigned a reference number enabling you to locate it easily.

### Chapter (DVD video discs only)

A chapter is a segment of a title such as a scene in a film or one interview in a series. Each chapter is assigned a chapter number, enabling you to locate the chapter you want. Depending on the disc, chapters may not be recorded.

### Scene (VCD)

On a video CD with PBC (playback control) functions, moving pictures and still pictures are divided into sections called "scenes". Each scene is displayed in the menu screen and assigned a scene number, enabling you to locate the scene you want. A scene is composed of one or several tracks.

### Track

A distinct element of audiovisual information, such as the picture or sound track for a specific language (DVD), or a musical piece on a video or audio CD. Each track is assigned a track number, enabling you to locate the track you want. DVD discs allow one track of video (with multiple angles) and several tracks of audio.

## Front Panel

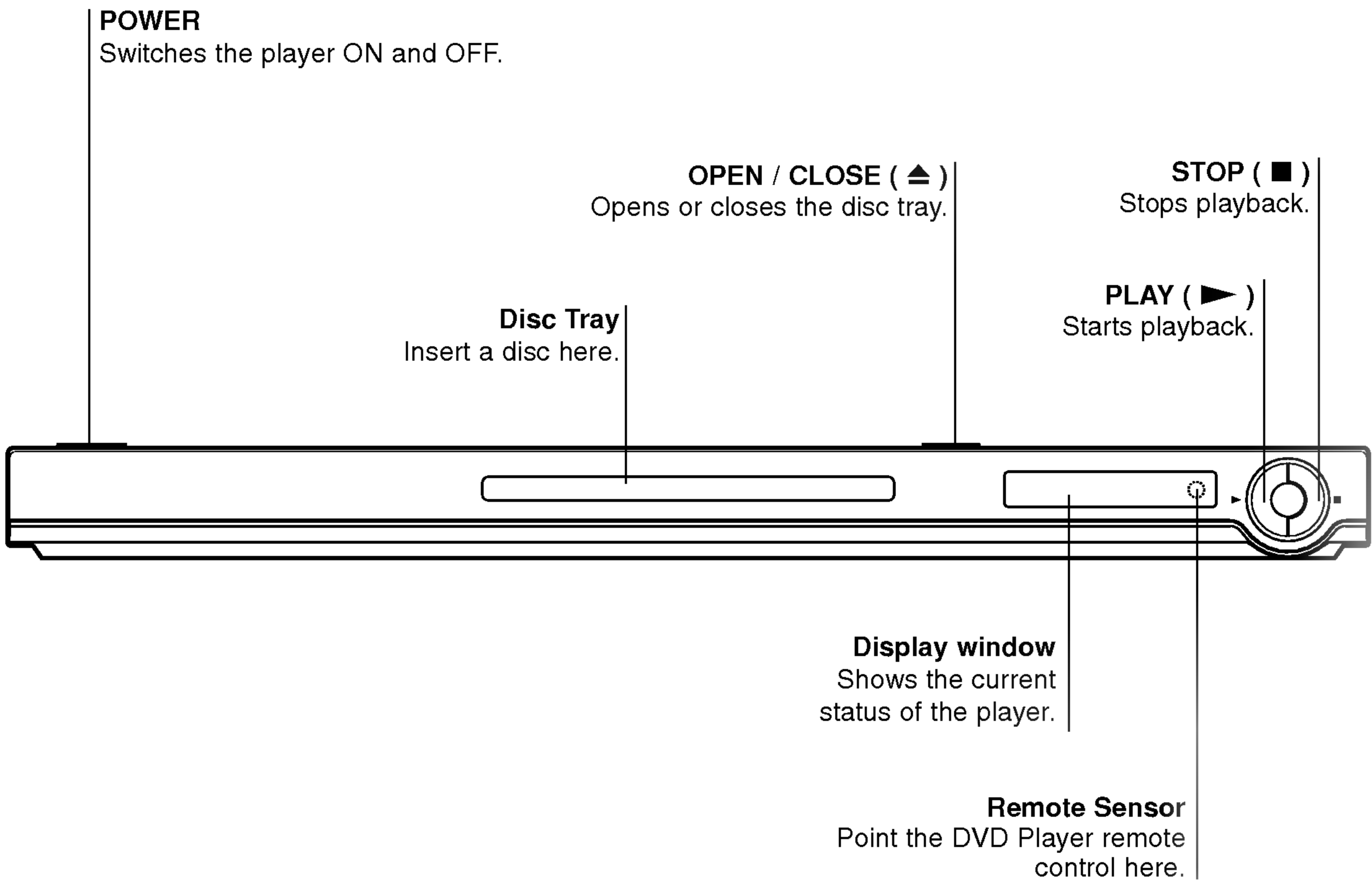

## Remote Control

**OPEN / CLOSE**  
Opens and closes the disc tray.

**POWER**  
Switches DVD Player ON and OFF.

**0-9 number buttons**  
Selects numbered items in a menu.

**CLEAR**  
Removes a track number on the program list or a mark on the MARKER SEARCH menu.

**SCAN (◀◀ / ▶▶)**  
Search backward or forward.

**PAUSE / STEP (⏸)**  
Pauses playback temporarily/ press repeatedly for frame-by-frame playback.

**PLAY (▶)**  
Starts playback.

**DVD MENU**  
Accesses menu on a DVD disc.

**◀▶▲▼ (left/right/up/down)**  
Selects an item in the menu.

**ENTER**  
Confirms menu selection.

**DISPLAY**  
Accesses On-Screen display.

**AUDIO**  
Selects an audio language (DVD).

**SUBTITLE**  
Selects a subtitle language.

**ANGLE**  
Selects a DVD camera angle if available

**SETUP**  
Accesses or removes setup menu.

**TV Control Buttons**

**TV POWER:**  
Turns the TV on or off.

**TV PR/CH +/-:**  
Selects TV's channel.

**TV VOL +/-:**  
Adjusts TV's volume.

**AV:**  
Selects the TV's source.

**SKIP (◀◀ / ▶▶)**  
Go to next chapter or track.  
Returns to beginning of current chapter or track or go to previous chapter or track.

**STOP (■)**  
Stops playback.

**TITLE**  
Displays title menu, if available.

**RETURN**  
Removes the setup menu, displays the video CD with PBC.

- **MARKER**  
Marks any point during playback.
- **SEARCH**  
Displays MARKER SEARCH menu.
- **PROGRAM**  
Places a track on the program list.
- **ZOOM**  
Enlarges video image.
- **REPEAT**  
Repeat chapter, track, title all.
- **A-B**  
Repeat sequence.
- **RANDOM**  
Plays tracks in random order.
- **RESOLUTION**  
You can change the resolution depending on your TV.

### Remote Control Operation

Point the remote control at the remote sensor and press the buttons.



Do not mix old and new batteries and never mix different types of batteries such as standard, alkaline, etc.

### Remote Control Battery installation

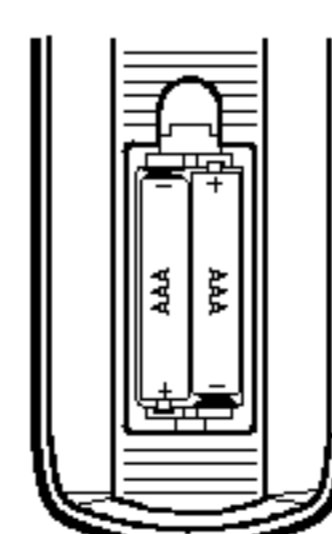

Detach the battery cover on the rear of the remote control, and insert two batteries (size AAA) with **+** and **-** aligned correctly.



# Installation and Setup

## Setting up the Player

The picture and sound of a nearby TV, VCR, or radio may be distorted during playback. If this occurs, position the player away from the TV, VCR, or radio, or turn off the unit after removing the disc.

## DVD Player Connections

Depending on your TV and other equipment there are various ways you can connect the player. Please refer to the manuals of your TV, stereo system or other devices as necessary for additional connection information.

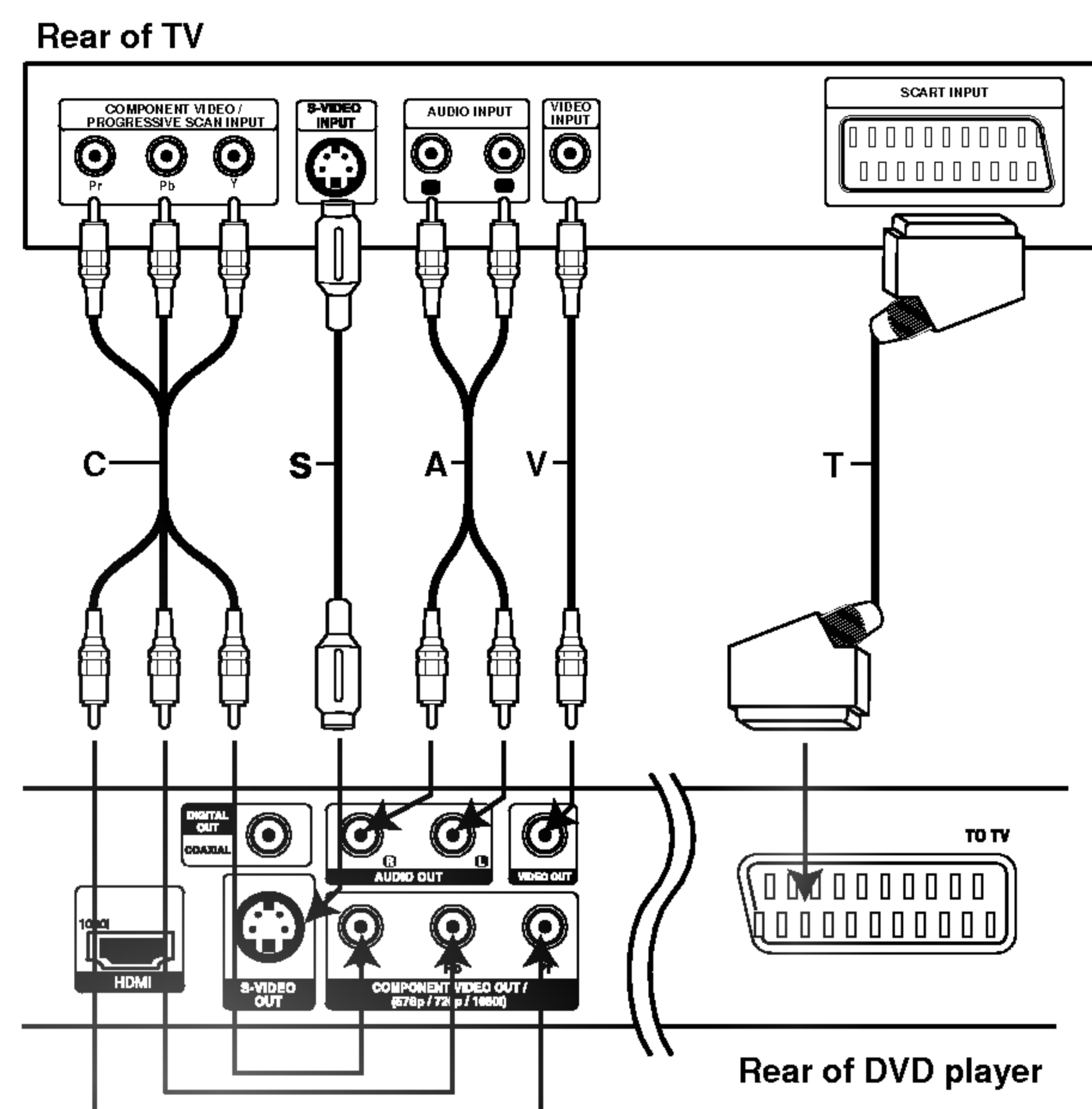

### Caution:

You must set the TV Output Select option to use COMPONENT VIDEO OUT/ (576p / 720p / 1080i) and SCART jacks. (See "TV Output Select" on page 14.)

## Video and Audio Connections to Your TV

Make sure the DVD player is connected directly to the TV and not to a VCR, otherwise the DVD image could be distorted by the copy protection system.

**Audio:** Connect the left and right AUDIO OUT jacks of the DVD Player to the audio left and right IN jacks on the TV (A) using the audio cables. Do not connect the DVD Player's AUDIO OUT jack to the phone in jack (record deck) of your audio system.

**Video:** Connect the VIDEO OUT jack on the DVD player to the video in jack on the TV using the video cable (V).

**S-Video:** Connect the S-VIDEO OUT jack on the DVD Player to the S-Video in jack on the TV using the S-Video cable (S)

**SCART connection:** Connect the TO TV scart jack on the DVD Player to the corresponding in jacks on the TV using the scart cable (T).

**Component Video :** Connect the COMPONENT VIDEO OUT / (576p / 720p / 1080i) jacks on the DVD Player to the corresponding in jacks on the TV using an Y Pb Pr cable (C).

- If your television is a high-definition or "digital ready" television, you may take advantage of displaying the highest video resolution possible.
- If your TV does not accept your resolution setting, abnormal picture appears on the screen. Please read TV's owner's manual then set the resolution that your TV can accept.

## Resolution setting

You can change the resolution for the COMPONENT VIDEO OUT / (576p / 720p / 1080i) video output by pressing RESOLUTION on the front panel. Available resolution settings are as shown below.

OUTPUT CONNECTION	Available Resolution	
	PAL	NTSC
HDMI VIDEO OUT	1920 x 1080i 1280 x 720p 720 x 576p 1440 x 576i	1920 x 1080i 1280 x 720p 720 x 480p 1440 x 480i
COMPONENT VIDEO OUT	1920 x 1080i 1280 x 720p 720 x 576p 720 x 576i	1920 x 1080i 1280 x 720p 720 x 480p 720 x 480i
VIDEO OUT	720 x 576i	720 x 480i
S-VIDEO	720 x 576i	720 x 480i
SCART	720 x 576i	

### Notes:

- For 720p and 1080i resolution on the component video out, only non-copy protected discs can be played back. If the disc is copy protected, it will be displayed at the 576p(PAL) or 480p(NTSC) resolution.
- 1080i, 720p, 576p and 480p do not work with the analog video connections (VIDEO OUT, SCART & S-VIDEO).

## HDMI connection

If you have an HDMI TV or monitor, you can connect it to this player using an HDMI cable.

1. Connect the HDMI OUT jack on the player to the HDMI jack on an HDMI compatible TV or monitor (H).
2. Set the TV's source to HDMI (refer to TV's Owner's manual).
3. Press RESOLUTION repeatedly to select the resolution you wish to change.

### Notes :

- Both PCM and Bitstream Audio out is available, when the sample frequency is set to 48kHz in HDMI connection.
- If Audio setup is set to bitstream and your TV does not support Bitstream Audio out in HDMI connection, audio sound is converted to PCM.
- If Audio setup is set to bitstream and the sound is distorted, check your TV's audio capability and set the Audio setup to PCM.
- The arrow on the cable connector body should face up for correct alignment with the connector on the player.

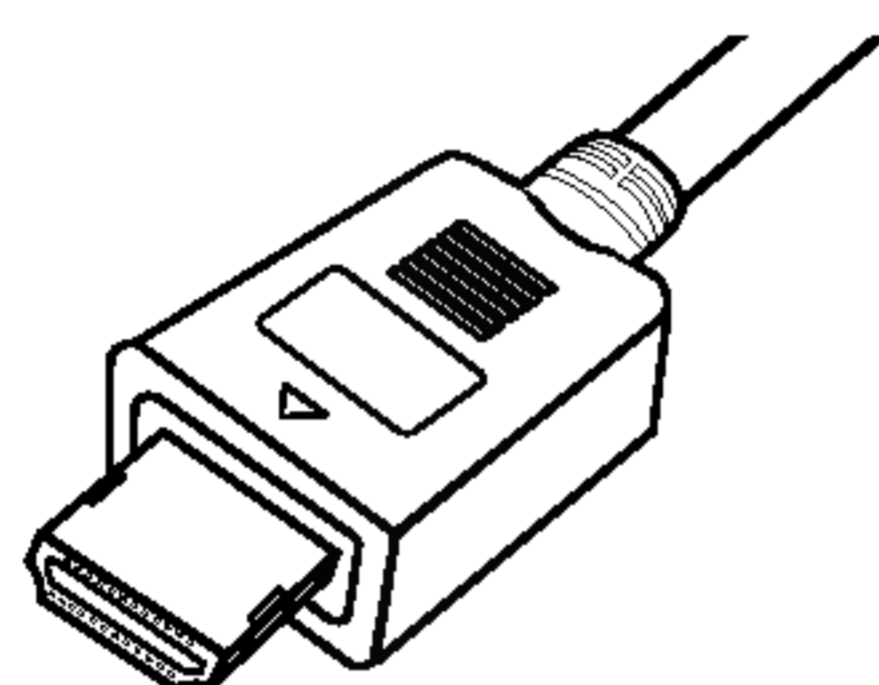

- If there is noise or lines on the screen, please check the HDMI cable.
- Not all HDCP-compatible DVI devices will work with this DVD player.
- If TV does not support HDCP, snow noise appears on the screen.

### Tip:

When you use HDMI connection, you can change the resolution (576i, 576p, 720p, 1080i) for the HDMI output by pressing the RESOLUTION button on the remote control.

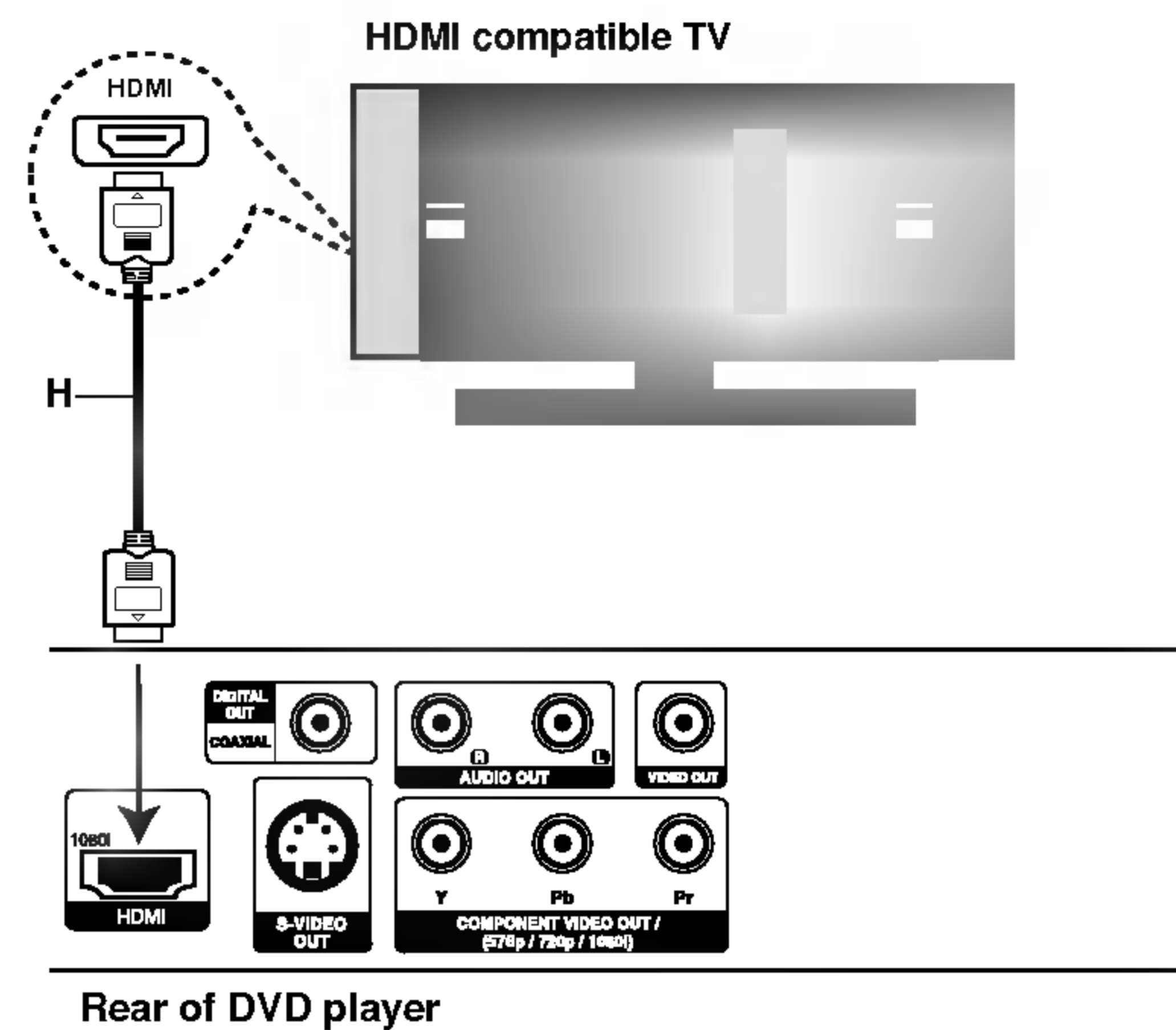

## About HDMI

HDMI (High Definition Multimedia Interface) supports both video and audio on a single digital connection for an easy all-digital output to an HDMI or DVI-equipped TV.

Connection to an HDMI TV requires an HDMI cable while connection to a DVI-equipped TV requires an HDMI to DVI adapter.

HDMI has the capability to support standard, enhanced, or high-definition video plus standard to multi-channel surround-sound audio. HDMI features include uncompressed digital video, a bandwidth of up to 5 gigabytes per second, one connector (instead of several cables and connectors): communication between the AV source and AV devices such as Digital Televisions.

*HDMI, the HDMI logo and High-Definition Multimedia Interface are trademarks or registered trademarks of HDMI licensing LLC.*

## Audio Connection to Optional Equipment

Connect the DVD player to your optional equipment for audio output.

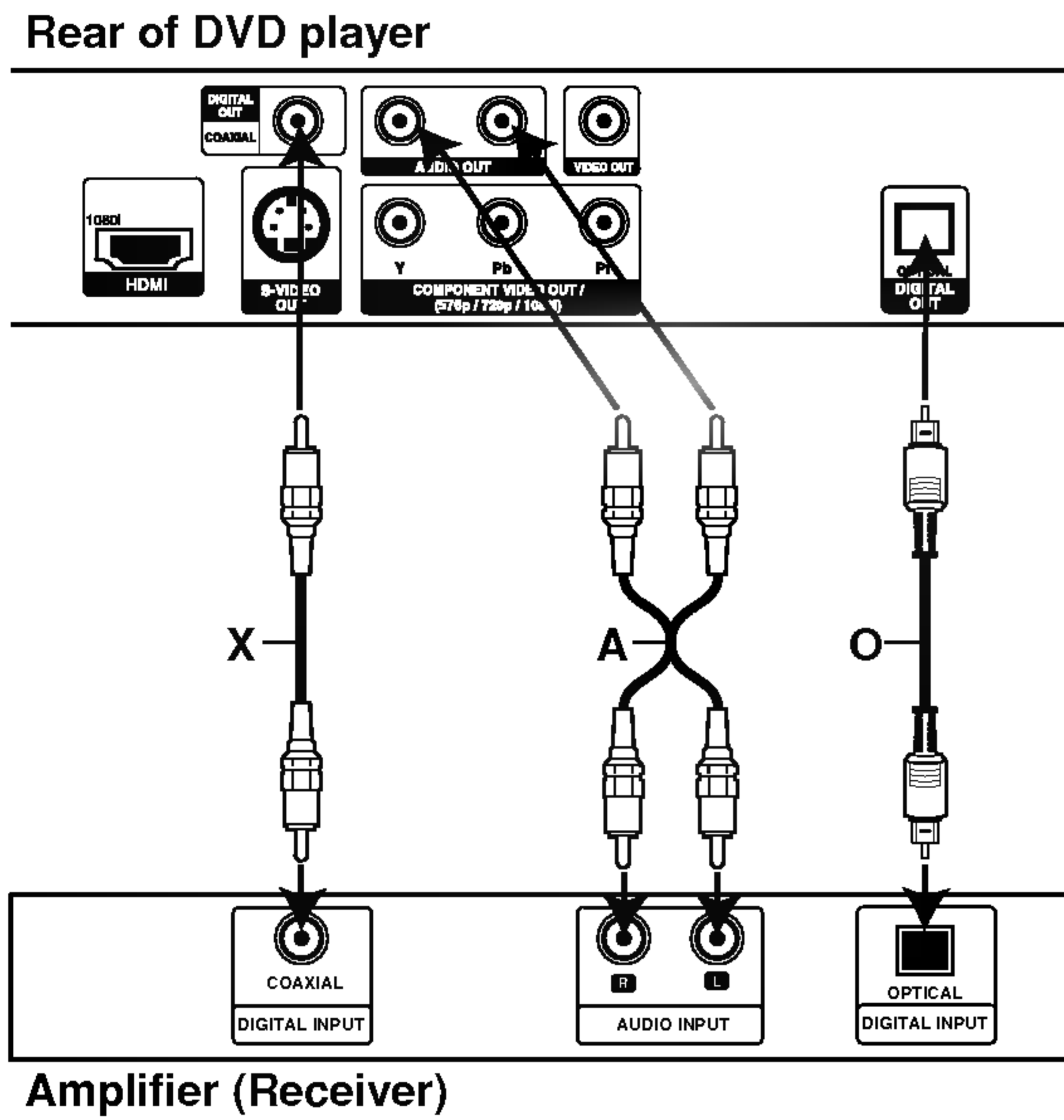

**Amplifier equipped with 2-channel analog stereo or Dolby Pro Logic II / Pro Logic:** Connect the left and right AUDIO OUT jacks on the DVD player to the audio left and right IN jacks on your amplifier, receiver, or stereo system, using the audio cables (A).

**Amplifier equipped with 2-channel digital stereo (PCM) or Audio / Video Receiver equipped with a multi-channel decoder (Dolby Digital™, MPEG 2, or DTS):** Connect one of the DVD Player's DIGITAL AUDIO OUT jacks (OPTICAL O or COAXIAL X) to the corresponding in jack on your Amplifier. Use an optional digital (optical O or coaxial X) audio cable.

### Digital Multi-channel sound

A digital multi-channel connection provides the best sound quality. For this you need a multi-channel audio / video receiver that supports one or more of the audio formats supported by your DVD player such as MPEG 2, Dolby Digital and DTS. Check the receiver manual and the logos on the front of the receiver.

### Notes:

- If the audio format of the digital output does not match the capabilities of your receiver, the receiver produces a strong, distorted sound or no sound at all.
- Six Channel Digital Surround Sound via a digital connection can only be obtained if your receiver is equipped with a Digital Multi-channel decoder.
- To see the audio format of the current DVD in the on-screen display, press AUDIO button.

## On-Screen Display





You can display the general playback status on the TV screen. Some items can be changed using the menu. To use the on-screen display:

1. Press DISPLAY during playback.
2. Press ▲ / ▼ to select an item. The selected item is highlighted.
3. Press ◀ / ▶ to change the setting. You can also use the number buttons if appropriate (e.g. inputting the title number). For some functions, press ENTER to execute the setting.





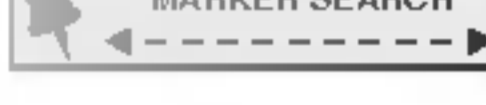

### Notes:

- Some discs may not provide all of the features shown below.
- If no button is pressed for 10 seconds, the on-screen display disappears.

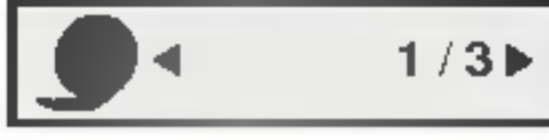

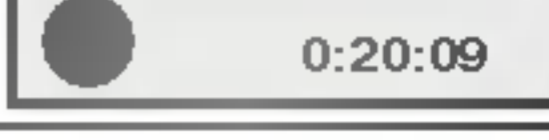
### Playback Status/Restrictions

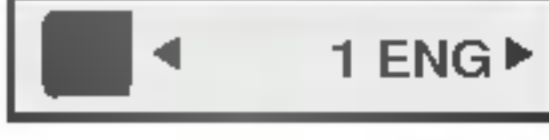
	Title	Repeat title
	A - B	Repeat sequence
	1 / 9	Enter a Marker
	MARKER SEARCH	Marker Search menu
		Resume play from this point
		Action prohibited or not available

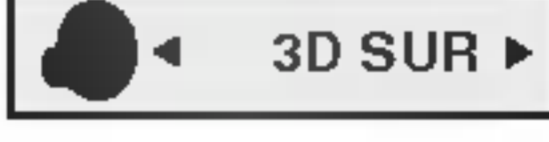

## Example: On-Screen Display during playing DVD Video

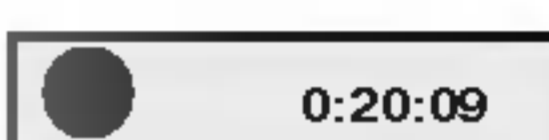
Items	Selection Method
Title Number 	◀ / ▶, Numbers ENTER
Chapter Number 	◀ / ▶, Numbers ENTER
Time search 	Numbers, ENTER
Audio language and Digital Audio Output mode 	◀ / ▶ or AUDIO
Subtitle language 	◀ / ▶ or SUBTITLE
Angle 	◀ / ▶ or ANGLE
Sound 	◀ / ▶

## Example: On-Screen Display during playing VCD

Items	Selection Method
Track Number (or PBC mode) 	◀ / ▶, Numbers ENTER
Time search 	Numbers ENTER
Audio Channel 	◀ / ▶ or AUDIO
Sound 	◀ / ▶

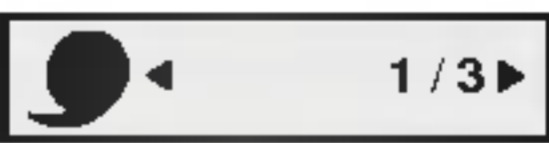
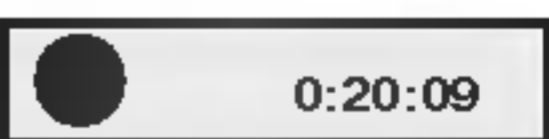
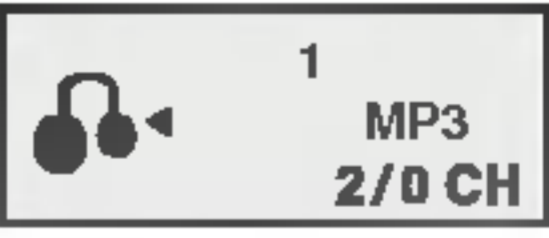
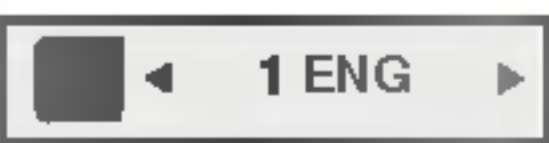
## Example: On-Screen Display during playing divx movie disc

Items	Selection Method
Track Number 	◀ / ▶, Numbers ENTER
Time search 	Numbers, ENTER
Audio language and Digital Audio Output mode 	◀ / ▶ or AUDIO
Subtitle language 	◀ / ▶ or SUBTITLE
Sound 	◀ / ▶

## Initial Settings

By using the Setup menu, you can make various adjustments to items such as picture and sound. You can also set a language for the subtitles and the Setup menu, among other things. For details on each Setup menu item, see pages 13 to 16.

### To display and exit the Menu:

Press SETUP to display the menu. A second press of SETUP will take you back to initial screen.

### To go to the next level:

Press ► on the remote control.

### To go back to the previous level:

Press ◀ on the remote control.

## General Operation

1. Press SETUP. The Setup menu appears.
2. Use ▲ / ▼ to select the desired option then press ► to move to the second level. The screen shows the current setting for the selected item, as well as alternate setting(s).
3. Use ▲ / ▼ to select the second desired option then press ► to move to the third level.
4. Use ▲ / ▼ to select the desired setting then press ENTER to confirm your selection. Some items require additional steps.
5. Press SETUP or PLAY to exit the Setup menu.

## LANGUAGE

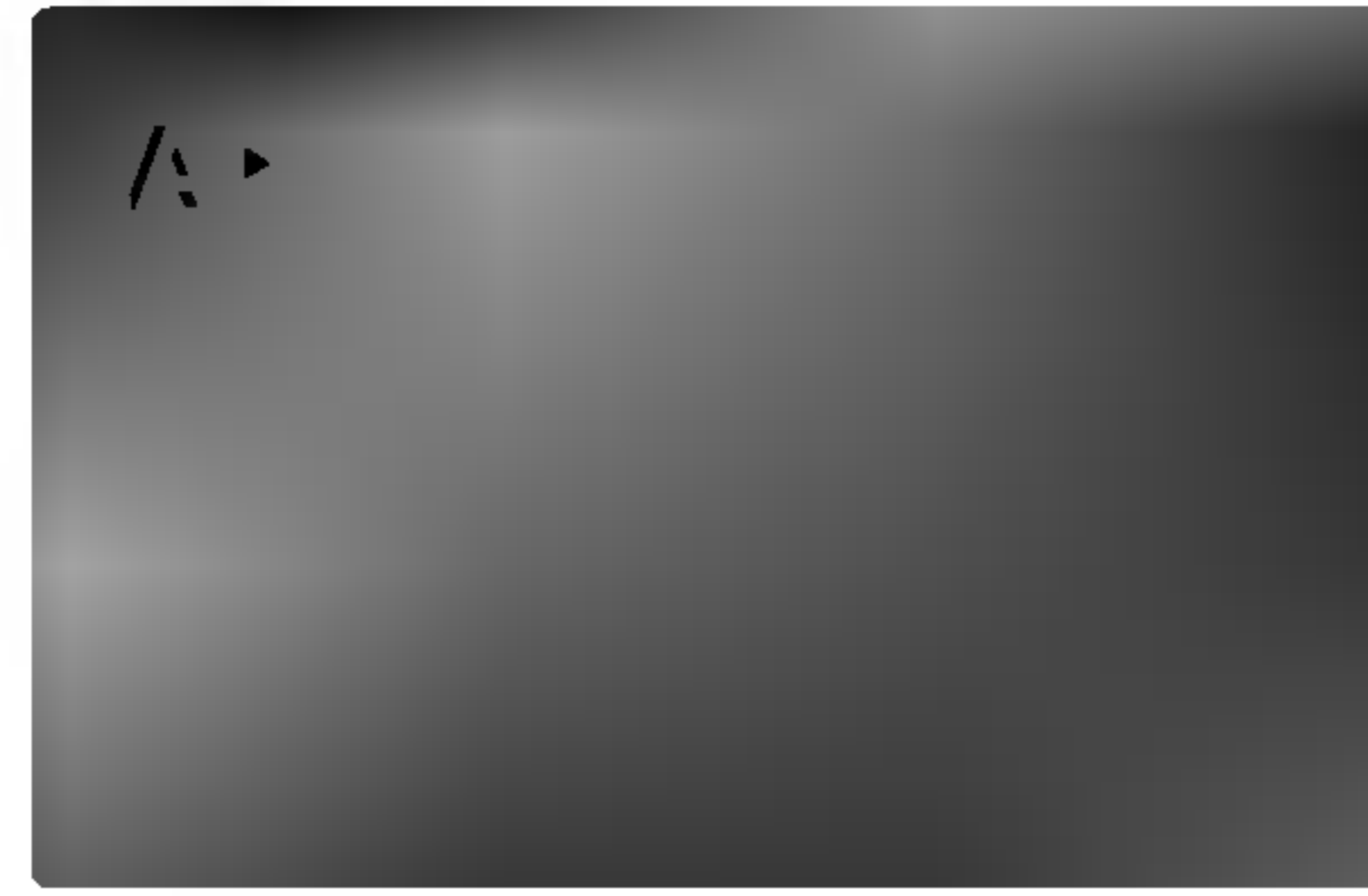

### Menu Language

Select a language for the Setup menu and on-screen display.

### Disc Audio / Subtitle / Menu

Select the language you prefer for the audio track (disc audio), subtitles, and the disc menu.

**Original:** Refers to the original language in which the disc was recorded.

**Other:** To select another language, press number buttons then ENTER to enter the corresponding 4-digit number according to the language code list in the reference chapter. If you enter the wrong language code, press CLEAR.

## DISPLAY

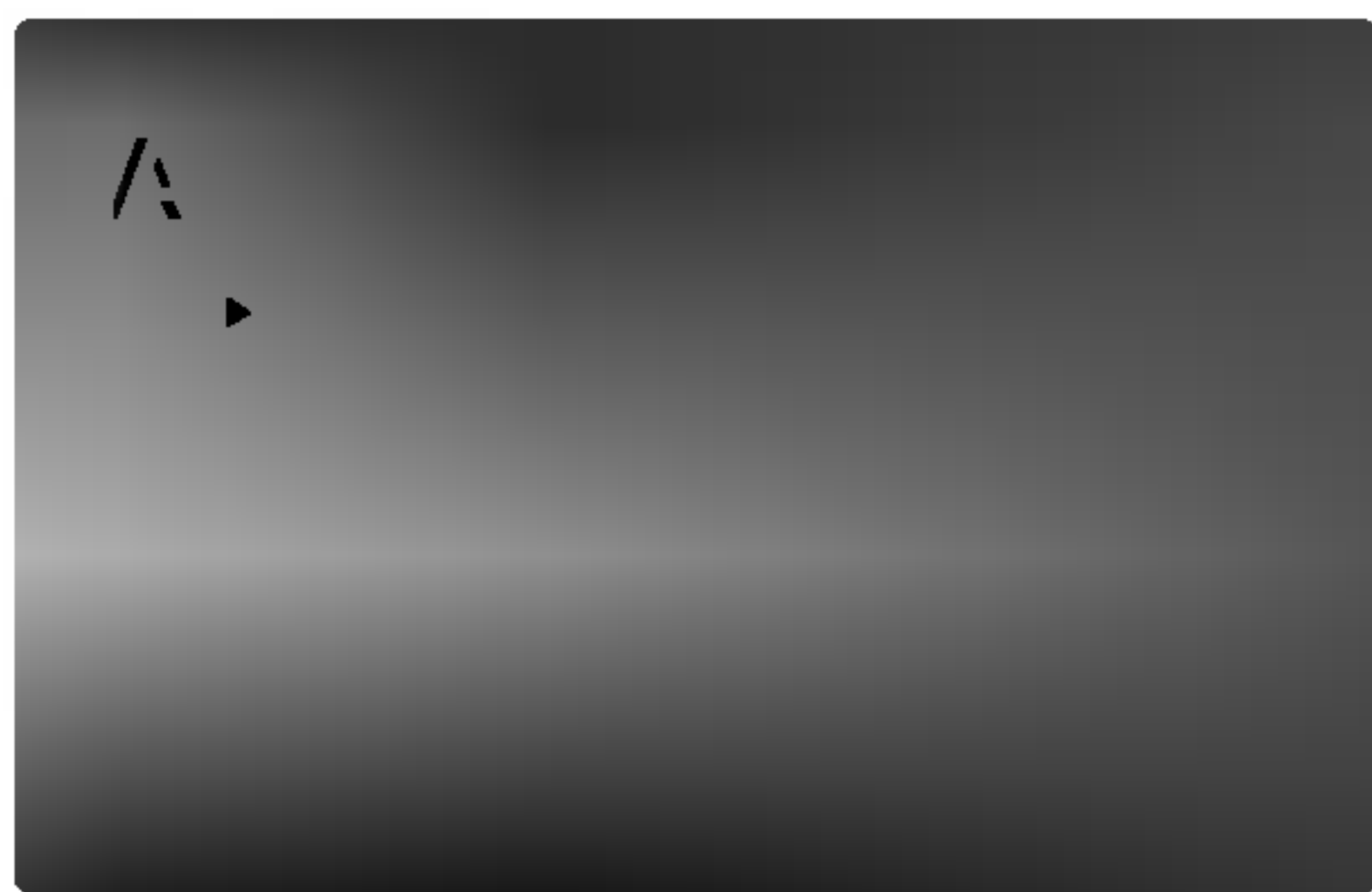

### TV Aspect

**4:3:** Select when a standard 4:3 TV is connected.

**16:9:** Select when a 16:9 TV is connected.

### Display Mode

Display Mode setting works only when the TV Aspect mode is set to "4:3".

**Letterbox:** Displays a wide picture with bands on the upper and lower portions of the screen.

**Panscan:** Automatically displays the wide picture on the entire screen and cuts off the portions that do not fit.

### TV Output Select

Set the player's TV Output Select options according to the TV connection type.

**YPbPr:** When your TV is connected with the COMPONENT VIDEO OUT/ (576p / 720p / 1080i) jacks on the DVD player.

**RGB:** When your TV is connected with the SCART (RGB signal) jack.

### Notes:

- If you are playing this unit with scart connection while HDMI jack is connected, set the resolution to 576i.
- The resolution is unchangeable, if the TV Output Select option is set to RGB while the HDMI jack is not connected.
- You can change the TV Output Select option only when the resolution is set to 576i.

## AUDIO

Each DVD disc has a variety of audio output options. Set the player's AUDIO options according to the type of audio system you use.

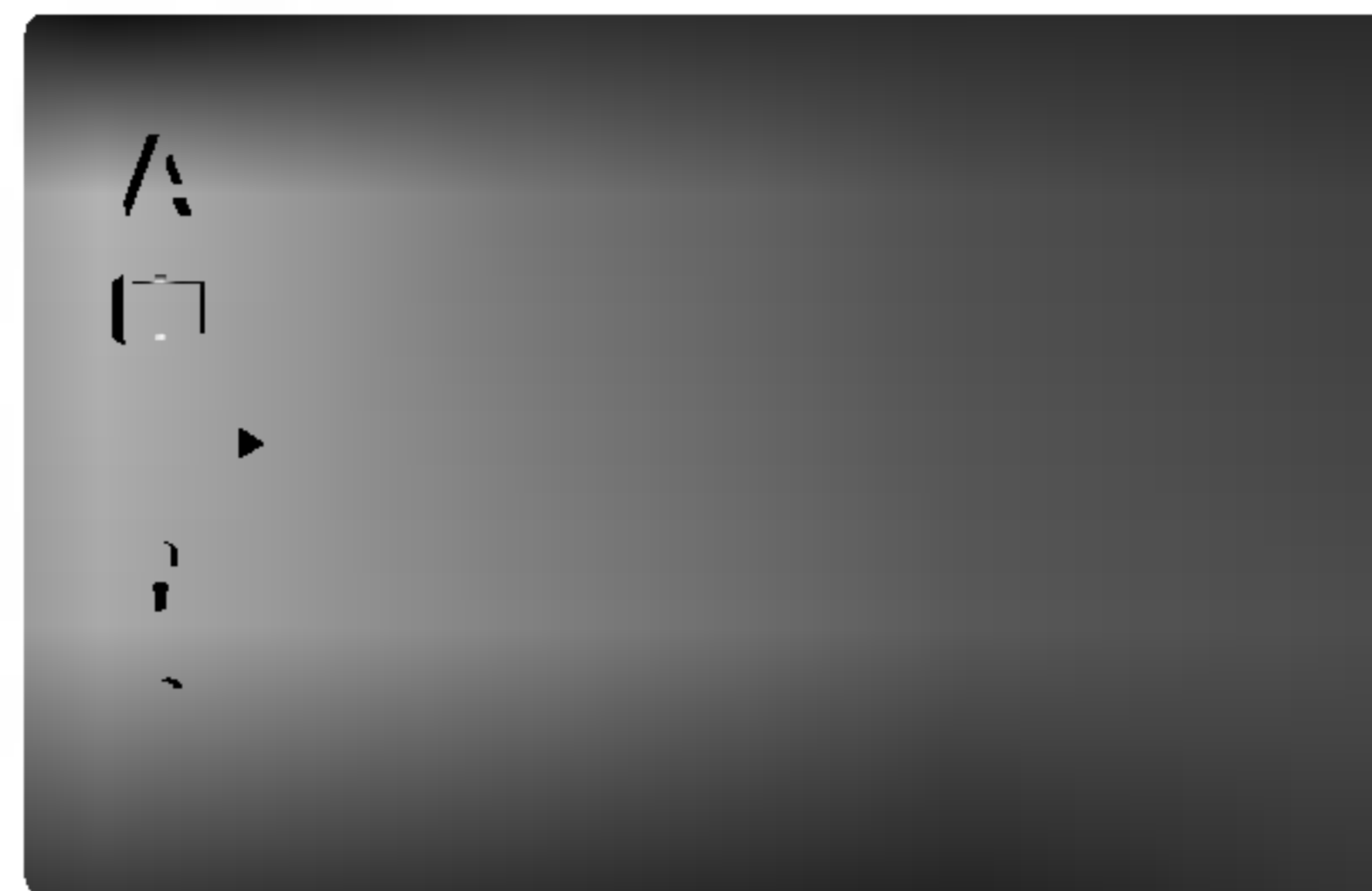

### Dolby Digital / DTS / MPEG

**Bitstream:** Select "Bitstream" if you connect the DVD Player's DIGITAL OUT jack to an amplifier or other equipment with a Dolby Digital, DTS or MPEG decoder.

**PCM (for Dolby Digital / MPEG):** Select when connected to a two-channel digital stereo amplifier. DVDs encoded in Dolby Digital or MPEG will be automatically downmixed to two-channel PCM audio.

**Off (for DTS):** If you select "Off", the DTS signal is not output through the DIGITAL OUT jack.

### Sample Freq. (Frequency)

If your receiver or amplifier is NOT capable of handling 96 kHz signals, select 48 kHz. When this choice is made, this unit automatically converts any 96 kHz signals to 48 kHz so your system can decode them.

If your receiver or amplifier is capable of handling 96 kHz signals, select 96 kHz. When this choice is made, this unit passes each type of signal through without any further processing.

Check the documentation for your amplifier to verify its capabilities.

### Dynamic Range Control (DRC)

With the DVD format, you can hear a program's soundtrack in the most accurate and realistic presentation possible, thanks to digital audio technology. However, you may wish to compress the dynamic range of the audio output (the difference between the loudest sounds and the quietest ones). This allows you to listen to a movie at a lower volume without losing clarity of sound. Set DRC to On for this effect.

### Vocal

Set to On only when a multi-channel karaoke DVD is playing. The karaoke channels on the disc mix into normal stereo sound.

## OTHERS

The PBC, Auto Play, B.L.E. and DivX(R) VOD settings can be changed.



### PBC

Set Playback Control (PBC) to On or Off.

**On:** Video CDs with PBC are played according to the PBC.

**Off:** Video CDs with PBC are played the same way as Audio CDs.

### Auto Play

You can set up the DVD Player so a DVD disc automatically starts playing whenever the DVD is inserted.

If Auto Play mode is set to On, this DVD player will search for title that has the longest playback time and then play back the title automatically.

**On:** Auto Play function is active.

**Off:** Auto Play function is not active.

### Note:

The Auto Play function may not work for some DVDs.

### B.L.E. (Black Level Expansion)

To select the black level of playback pictures. Set your preference and monitor's ability.

**On:** Expanded grey scale. (0 IRE cut off)

**Off:** Standard grey scale. (7.5 IRE cut off)

### Notes:

- The B.L.E function works NTSC system with 480i and 480p resolutions only.
- The B.L.E function cannot be operated in HDMI connection.

### DivX(R) VOD

You can display the DivX DRM (Digital Rights Management) Registration code for your unit only.

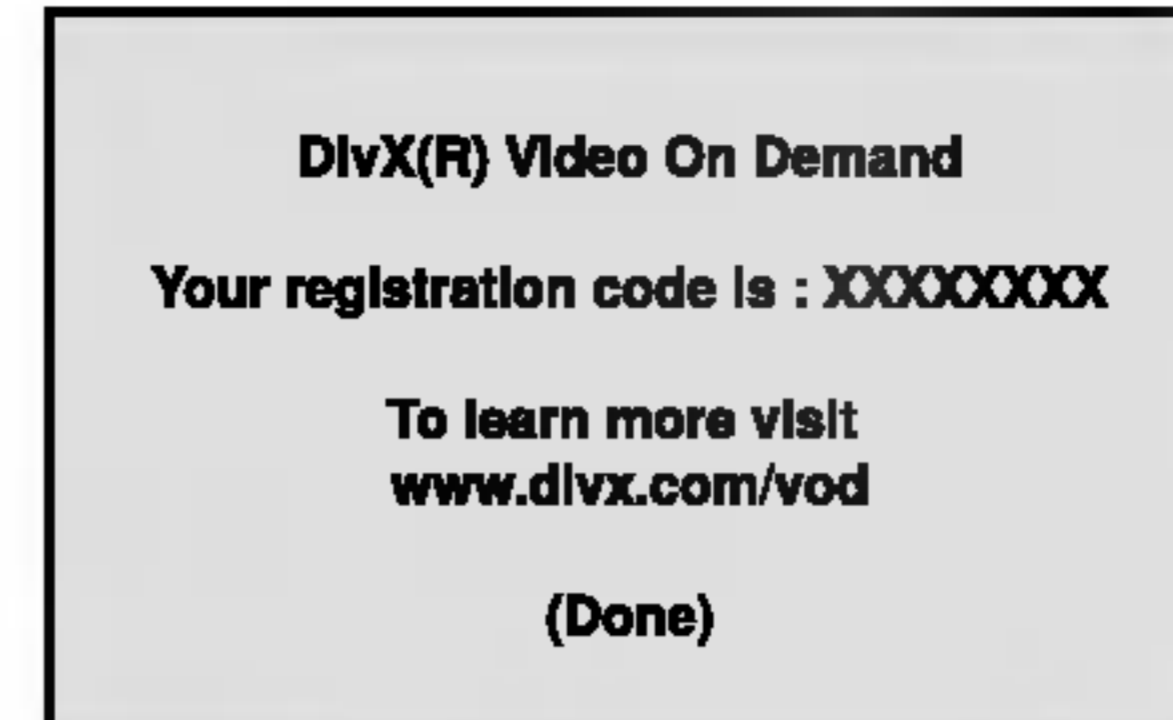

The Registration code is used for VOD (Video-On-Demand) service agent. You can purchase or rent an encrypt movie file.

### Notes:

If you rent the DivX VOD file, it has several options of viewing limits as shown below.

- Display the number which you can watch the file.

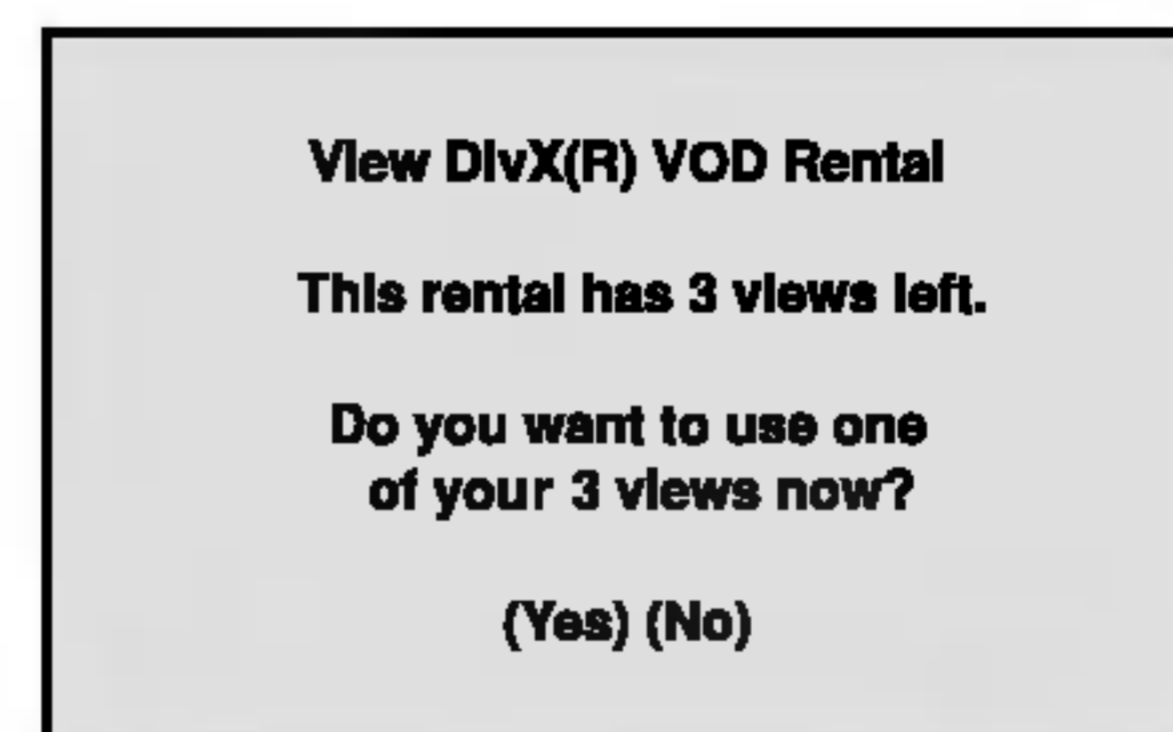

- The rental has been expired.

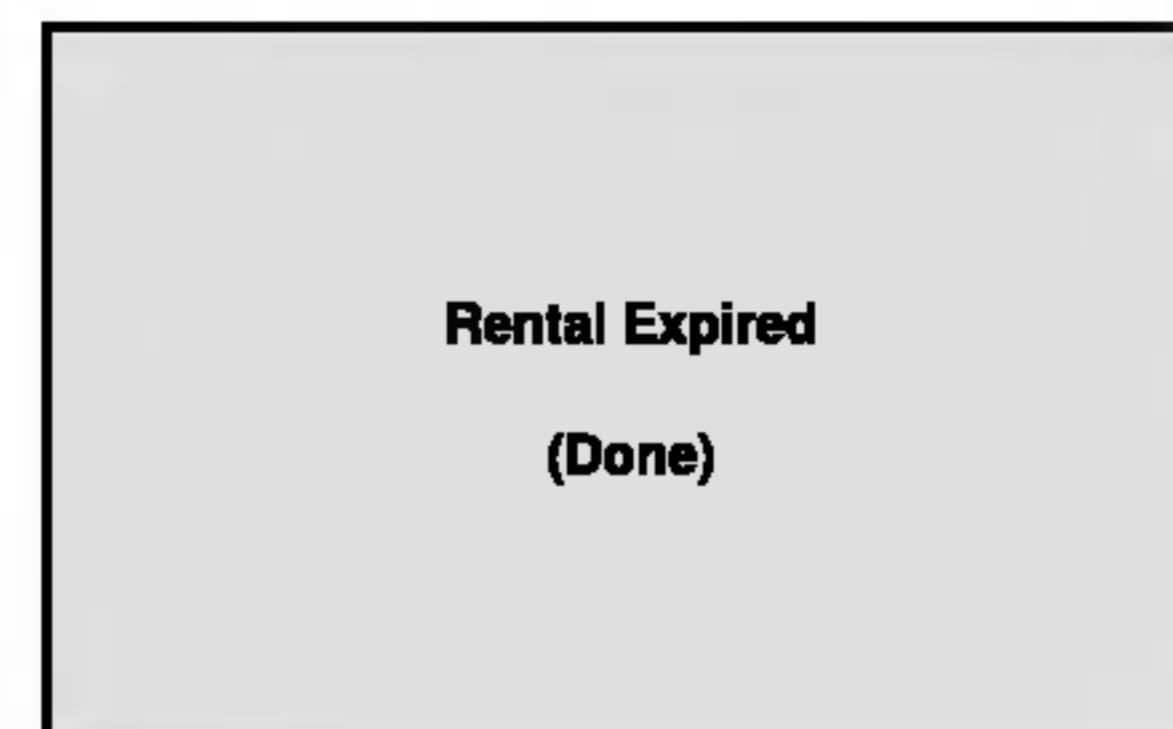

- Display the authorization error.

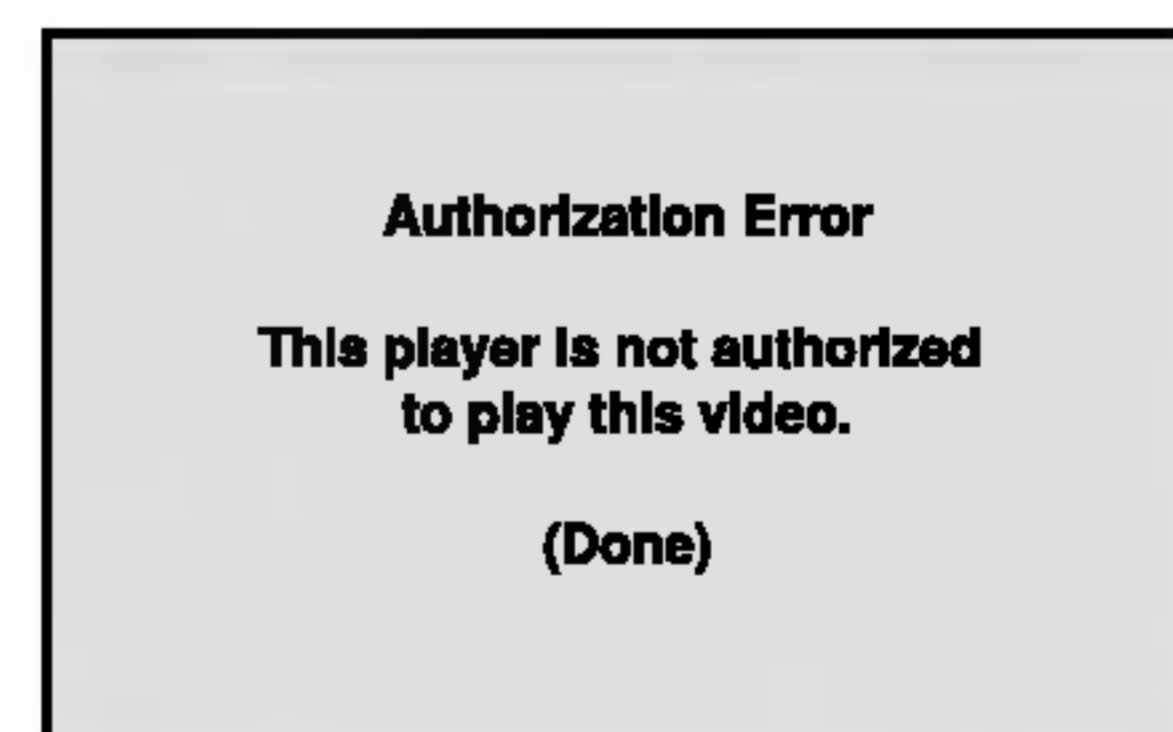

## LOCK (Parental Control)

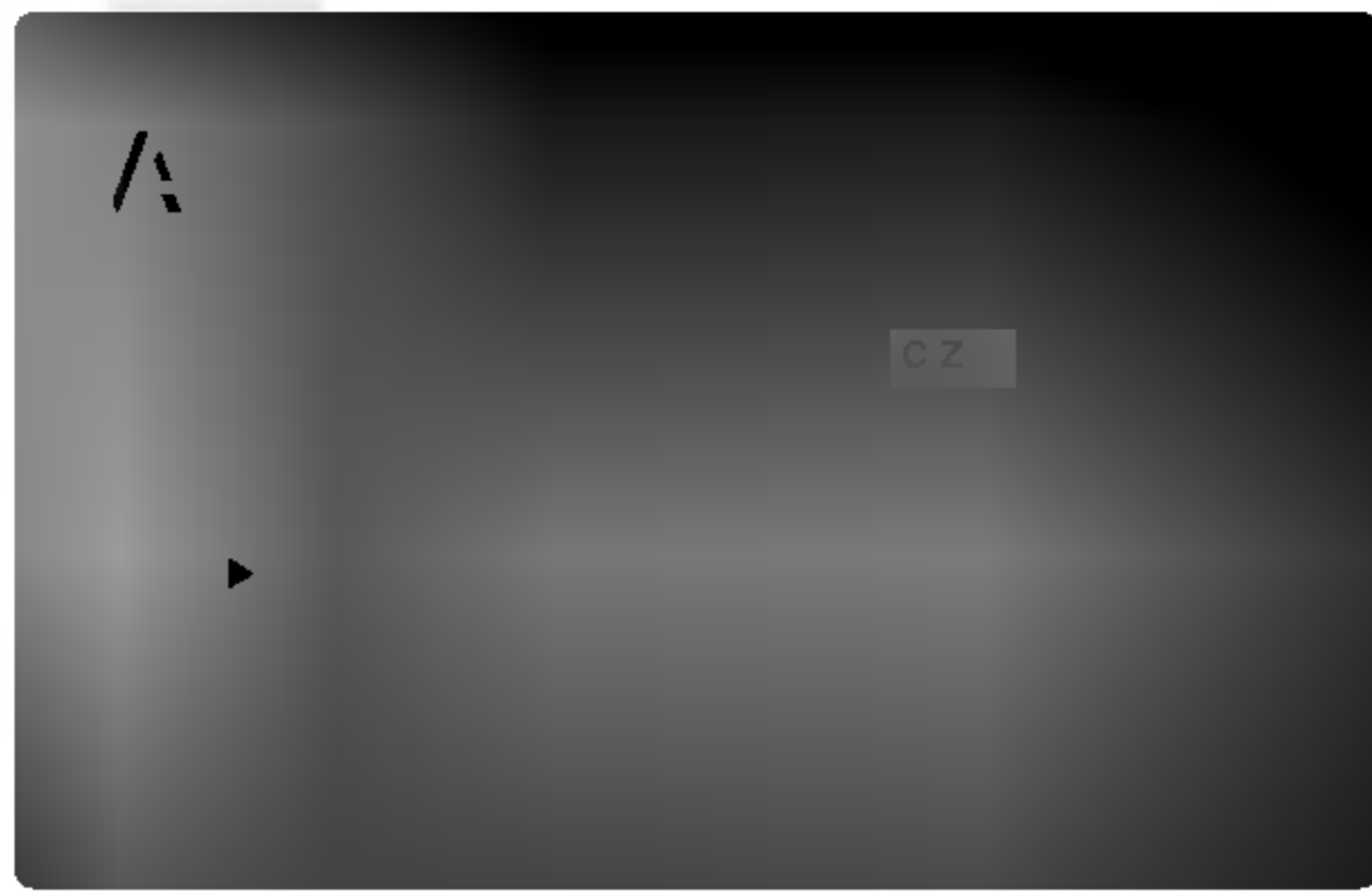

### Rating

Some movies contain scenes that may not be suitable for children to view. Many of these discs contain parental control information that applies to the complete disc or to certain scenes on the disc. Movies and scenes are rated from 1 to 8, depending on the country. Some discs offer more suitable scenes as an alternative.

The parental control feature allows you to block access to scenes below the rating you input, thereby preventing your children from being able to view material you believe is unsuitable.

1. Select "Rating" on the LOCK menu then press ►.
2. To access the Rating, Password and Area Code features, you must input the 4-digit security code you created. If you have not yet entered a security code you are prompted to do so.

Input a 4-digit code and press ENTER. Enter it again and press ENTER to verify. If you make a mistake before pressing ENTER, press CLEAR.

3. Select a rating from 1 to 8 using the ▲ / ▼ buttons.

**Rating 1-8:** Rating one (1) has the most restrictions and rating eight (8) is the least restrictive.

### Unlock

If you select unlock, parental control is not active and the disc plays in full.

### Note:

If you set a rating for the player, all disc scenes with the same rating or lower are played. Higher rated scenes are not played unless an alternate scene is available on the disc. The alternative must have the same rating or a lower one. If no suitable alternative is found, playback stops. You must enter the 4-digit password or change the rating level in order to play the disc.

4. Press ENTER to confirm your rating selection, then press SETUP to exit the menu.

## Password (Security Code)

You can enter or change password.

1. Select Password on the LOCK menu then press ►.
2. Follow step 2 as shown left (Rating). "Change" or "New" is highlighted.
3. Enter the new 4-digit code, then press ENTER. Input it again to verify.
4. Press SETUP to exit the menu.

### If you forget your Security Code

If you forget your security code you can clear it using the following steps:

1. Press SETUP to display the Setup menu.
2. Input the 6-digit number "210499" and the security code is cleared.
3. Enter a new code as described above.

## Area Code

Enter the code of the country/area whose standards were used to rate the DVD video disc, based on the list in the reference chapter.

1. Select "Area Code" on the LOCK menu then press ►.
2. Follow step 2 as shown left (Rating).
3. Select the first character using ▲ / ▼ buttons.
4. Press ENTER and select the second character using ▲ / ▼ buttons.
5. Press ENTER to confirm your Area code selection.



# Operation

## Playing a DVD or Video CD

### Playback Setup

1. Turn on the TV and select the video input source connected to the DVD player.
2. Turn on the audio system (if applicable) and select the input source connected to the DVD player.
3. Press OPEN/CLOSE to open the disc tray and load your chosen disc in the tray, with the playback side down.
4. Press OPEN/CLOSE to close the tray. Press PLAY.

In some cases, the disc menu might appear instead:

#### DVD

Use the ◀ ▶ ▲ ▼ buttons to select the title/chapter you want to view, then press ENTER to start. Press TITLE or DVD MENU to return to the menu screen.

#### VCD

Use the number buttons to select the track you want to view and press RETURN to return to the menu screen. Menu settings and operating procedures may differ. Follow the instructions on the each menu screen. You also may set PBC to Off (See "PBC" on page 15).

### Notes:

- If parental control is set and the disc is not within the rating settings you must input the password. (See "Lock Menu" on page 16.)
- DVDs may have a region code. Your player does not play discs that have a region code different from your player. The region code for this player is 2 (two).

## General Features

### Note:

Unless stated otherwise, all operations described use the remote control. Some features may also be available on the Setup menu.

### Moving to another TITLE **DVD**

When a disc has more than one title, you can move to another title. Press DISPLAY while playback is stopped then the appropriate number (0-9) or use ◀ / ▶ to move to another title. You can play any title by inputting its number while playback is stopped.

### Moving to another CHAPTER/TRACK

#### **DVD** **VCD** **DivX**

When a title on a disc has more than one chapter or a disc has more than one track, you can move to another chapter/track as follows:

- Press SKIP ◀◀ or ▶▶ briefly during playback to select the next chapter/track or to return to the beginning of the current chapter/track.
- Press SKIP ◀◀ twice briefly to step back to the previous chapter/track.
- To go directly to any chapter during DVD playback, press DISPLAY and press ▲ / ▼ to select the chapter/track icon. Then, input the chapter/track number or use ◀ / ▶.

### Search **DVD** **VCD** **DivX**

1. Press SCAN (◀◀ or ▶▶) during playback.
2. Press SCAN (◀◀ or ▶▶) repeatedly to select the required speed.  
DVD, DivX disc; X2, X4, X16 or X100  
Video CD; X2, X4 or X8
3. To exit SEARCH mode, press PLAY.

### Changing the Audio Channel **VCD**

Press AUDIO repeatedly during playback to hear a different audio channel (Stereo, Left, or Right).

### Still Picture and Frame-by-Frame Playback

**DVD VCD DivX**

1. Press PAUSE/STEP on the remote control during playback. Advance the picture frame-by-frame by pressing PAUSE/STEP repeatedly.
2. To exit still motion mode, press PLAY.

### Slow Motion **DVD VCD DivX**

1. Press PAUSE/STEP (II) during playback.  
The DVD player will now go into PAUSE mode.
2. Use the SCAN (◀◀ or ▶▶) to select the required speed: ◀◀ 1/16, ◀◀ 1/8, ◀◀ 1/4, or ◀◀ 1/2 (backward), or ▶▶ 1/16, ▶▶ 1/8, ▶▶ 1/4, or ▶▶ 1/2 (forward).

With a DivX Disc and Video CD, the Slow speed changes: ▶▶ 1/16, ▶▶ 1/8, ▶▶ 1/4 or ▶▶ 1/2 (forward).

3. To exit Slow Motion mode, press PLAY (▶).

#### **Note:**

Slow motion playback in reverse is not possible with Video CDs and DivX Discs.

### Random **VCD Karaoke DVD**

1. Press RANDOM during playback. The unit automatically begins random playback and RANDOM appears on the TV screen.
2. Press RANDOM again to normal.

#### **Tip:**

By pressing SKIP ▶▶I during random playback, the unit selects another title (track) and resumes random playback.

#### **Note:**

On a Video CD with PBC, You must set PBC to Off on the setup menu to use the random function (See "PBC" on page 15).

### Repeat A-B **DVD VCD DivX**

To repeat a sequence.

1. Press A-B at your chosen starting point. "A \* " appears briefly on the TV screen.
2. Press A-B again at your chosen end point. "A B" appears briefly on the TV screen and the repeat sequence begins.
3. Press A-B again to cancel.

### Repeat **DVD VCD1.1 DivX**

You can play a title/chapter/all/track on a disc. Press REPEAT during playback to select a desired repeat mode.

#### **DVD Video Discs - Repeat Chapter/Title/Off**

- Chapter: repeats the current chapter.
- Title: repeats the current title.
- Off : does not play repeatedly.

#### **Video CDs, DivX discs - Repeat Track/All/Off**

- Track : repeats the current track
- All : repeats all the tracks on a disc.
- Off : does not play repeatedly.

#### **Notes:**

- On a Video CD with PBC, you must set PBC to Off on the setup menu to use the repeat function (See "PBC" on page 15).
- If you press SKIP (▶▶I) once during Repeat Chapter (Track) playback, the repeat playback cancels.

### 3D Surround **DVD VCD DivX**

To produce a 3D surround effect that simulates multi-channel audio from two stereo speakers (instead of the five+ speakers normally required for multi-channel audio from a home theater system).

1. Press DISPLAY during playback.
2. Use ▲ or ▼ to select the sound option.  
The sound option will be highlighted.
3. Use ◀ or ▶ to select "3D SUR".  
To turn off the 3D Surround effect, select "Normal".

### Time Search **DVD VCD DivX**

To start playing at any chosen time on the disc:

1. Press DISPLAY during playback. The time search box shows the elapsed playing time.
2. Press ▲ / ▼ to select the time clock icon and "--:--:--" appears.
3. Input the required start time in hours, minutes, and seconds from left to right. If you enter the wrong numbers, press CLEAR to remove the numbers you entered. Then input the correct numbers.
4. Press ENTER to confirm. Playback starts from the selected time.

**Zoom** **DVD** **VCD** **DivX**

Use zoom to enlarge the video image.

1. Press ZOOM during playback or still playback to activate the Zoom function. The square frame appears briefly in the right bottom of the picture.
2. Each press of the ZOOM button changes the TV screen in the sequence: 100% size → 400% size → 1600% size → screen fit mode → 100% size

Screen fit mode:

You can change the way the image appears on the screen when you're playing a DVD movie.

Press ▲▼ to select between Normal, Enhanced, and Maximum.

3. Use the ◀▶▲▼ buttons to move through the zoomed picture.
4. To resume normal playback, press CLEAR button.

**Notes:**

- Zoom may not work on some DVDs.
- Screen fit mode is available for playing the DVD disc and movie file.

**Marker Search** **DVD** **VCD** **DivX****To enter a Marker**

You can start playback from up to nine memorized points. To enter a marker, press MARKER at the desired point on the disc. The Marker icon appears on the TV screen briefly. Repeat to enter up to nine markers.

**To Recall or Clear a Marked Scene**

1. During disc playback, press SEARCH. The marker search menu appears on the screen.
2. Within 10 seconds, press ◀ / ▶ to select a marker number that you want to recall or clear.
3. Press ENTER and playback starts from the marked scene. Or, Press CLEAR and the marker number is erased from the list.
4. You can play any marker by inputting its number on the marker search menu.

**Special DVD Features****Checking the contents of DVD discs: Menu**

DVDs may offer menus that allow you to access special features. To use the disc menu, press DVD MENU. Input the corresponding number or use the ◀▶▲▼ buttons to highlight your selection. Then press ENTER.

**Title Menu** **DVD**

1. Press TITLE. If the current title has a menu, the menu appears on the screen. Otherwise, the disc menu may appear.
2. The menu offers features such as camera angles, spoken language and subtitle options, and chapters for the title.
3. Press TITLE to exit.

**Disc Menu** **DVD**

Press DVD MENU and the disc menu is displayed. Press DVD MENU again to exit.

**Camera Angle** **DVD**

If the disc contains scenes recorded at different camera angles, you can change to a different camera angle during playback. Press ANGLE repeatedly during playback to select a desired angle. Note that the number of the current angle appears on the display.

**Tip:**

The angle indicator will blink on the TV screen during scenes recorded at different angles as an indication that angle switching is possible.

**Changing the Audio Language** **DVD** **DivX**

Press AUDIO repeatedly during playback to hear a different audio language or audio track.

**Subtitles** **DVD** **DivX**

Press SUBTITLE repeatedly during playback to see the different subtitle languages.

**Note:**

If there is no information or there is a code that can not read in the DivX file, " 1 " etc are displayed.

## Playing an Audio CD or MP3/WMA Disc

The DVD player can play MP3/WMA formatted recordings on CD-ROM, CD-R, or CD-RW discs.

### Audio CD

Once you insert an audio CD a menu appears on the TV screen. Press ▲ / ▼ to select a track then press PLAY or ENTER and playback starts.

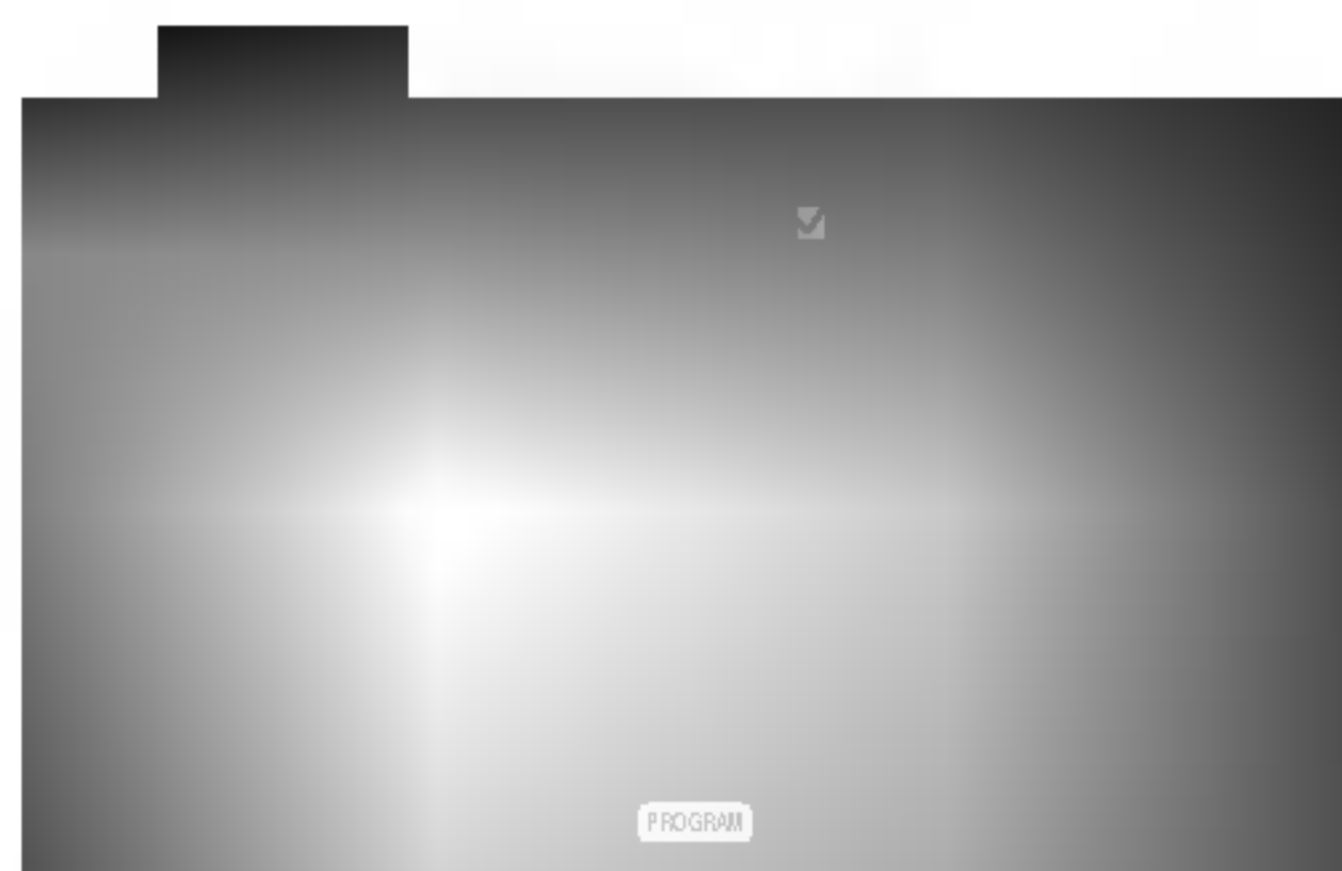

### MP3 / WMA

1. Press ▲ / ▼ to select a folder, and press ENTER to see the folder contents.
2. Press ▲ / ▼ to select a track then press PLAY or ENTER. Playback starts.

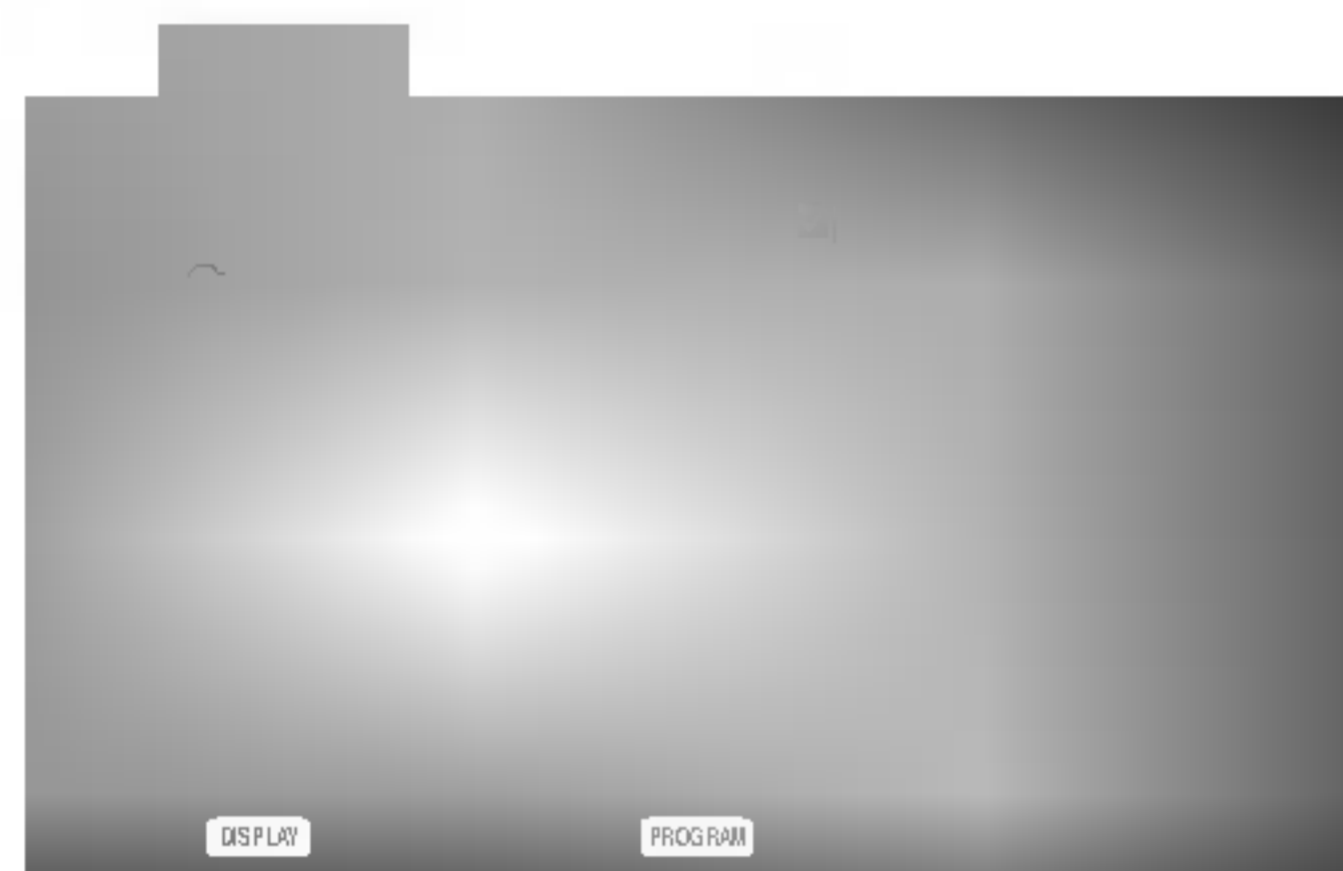

### ID3 TAG

- When playing a file containing information such as track titles, you can see the information by pressing DISPLAY.  
[ Title, Artist, Album, Year, Comment ]
- If there is no information, "NO ID3 TAG" appear on the display.

### Tips:

- If you are in a file list on the MUSIC menu and want to return to the Folder list, use the ▲ / ▼ to highlight  and press ENTER.
- Press DVD MENU to move to the next page.
- On a CD with MP3/WMA and JPEG you can switch MP3/WMA and JPEG. Press TITLE and MUSIC or PHOTO word on top of the menu is highlighted.

### MP3 / WMA disc compatibility with this player is limited as follows:

- Sampling frequency: within 8 - 48 kHz (MP3), within 32 - 48kHz (WMA)
- Bit rate: within 8 - 320kbps (MP3), 32 - 192kbps (WMA)
- The player cannot read an MP3/WMA file that has a file extension other than ".mp3" / ".wma".
- CD-R physical format should be ISO 9660
- If you record MP3 / WMA files using software that cannot create a file system (eg. Direct-CD) it is impossible to playback MP3 / WMA files. We recommend that you use Easy-CD Creator, which creates an ISO 9660 file system.
- File names should have a maximum of 8 letters and must incorporate an .mp3 or .wma extension.
- They should not contain special letters such as / ? \* : " < > | etc.
- The total number of files on the disc should be less than 650.

This DVD player requires discs and recordings to meet certain technical standards in order to achieve optimal playback quality. Pre-recorded DVDs are automatically set to these standards. There are many different types of recordable disc formats (including CD-R containing MP3 or WMA files) and these require certain pre-existing conditions (see above) to ensure compatible playback.

**Customers should note that permission is required in order to download MP3 / WMA files and music from the Internet. Our company has no right to grant such permission. Permission should always be sought from the copyright owner.**

## Audio CD and MP3 / WMA Disc Features

### Pause **CD** **MP3** **WMA**

1. Press PAUSE/STEP during playback.
2. To return to playback, press PLAY, ENTER or press PAUSE/STEP again.

### Moving to another Track **CD** **MP3** **WMA**

1. Press SKIP (I◀◀ or ▶▶I) briefly during playback to go to the next track or to return to the beginning of the current track.
2. Press SKIP I◀◀ twice briefly to go back to the previous track.
3. You can play any track by inputting its number.

### Repeat Track/All/Off **CD** **MP3** **WMA**

You can play a track/all on a disc.

1. Press REPEAT when playing a disc. The repeat icon appears.
2. Press REPEAT to select a desired repeat mode.
  - Track: repeats the current track
  - All: repeats all the tracks on a disc.
  - Off(No display): does not play repeatedly.

#### **Note:**

If you press SKIP (▶▶I) once during Repeat Track playback, the repeat playback cancels.

### Search **CD** **MP3** **WMA**

1. Press SCAN (◀◀ or ▶▶) during playback.
2. Press SCAN (◀◀ or ▶▶) repeatedly to select the required speed: X2, X4, X8 backward or forward.
3. To exit SEARCH mode, press PLAY.

### Random **CD** **MP3** **WMA**

1. Press RANDOM during playback. Random Playback begins immediately and RANDOM appears on the menu screen.
2. To return to normal playback, press RANDOM repeatedly until RANDOM disappears from the menu screen.

#### **Tip:**

By pressing SKIP ▶▶I during random playback, the unit selects another track and resumes random playback.

### Repeat A-B **CD**

1. To repeat a sequence during disc playback press A-B at your chosen starting point. The Repeat icon and "A" appear on the menu screen.
2. Press A-B again at your chosen end point. The Repeat icon and "A-B" appear on the menu screen, and the sequence begins to play repeatedly.
3. To exit the sequence and return to normal play, press A-B again. The Repeat icon disappears from the menu screen.

### 3D Surround **CD**

To produce a 3D surround effect that simulates multi-channel audio from two stereo speakers (instead of the five+ speakers normally required for multi-channel audio from a home theater system).

1. Press AUDIO during playback. "3D SUR." appears on the menu screen.
2. To return to normal playback, press AUDIO repeatedly until "3D SUR." disappears from the menu screen.

## Programmed Playback

The program function enables you to store your favorite tracks from any disc in the player memory. A program can contain 30 tracks.

1. Insert a disc.

### **Audio CD or MP3/WMA Discs:**

AUDIO CD or MUSIC menu appears.

2. Press PROGRAM.

The ● mark will appear to the right of the word "Program" on the right side of the menu screen.

### **Note:**

Press PROGRAM again, then the ● mark will disappear to exit the Program Edit mode.

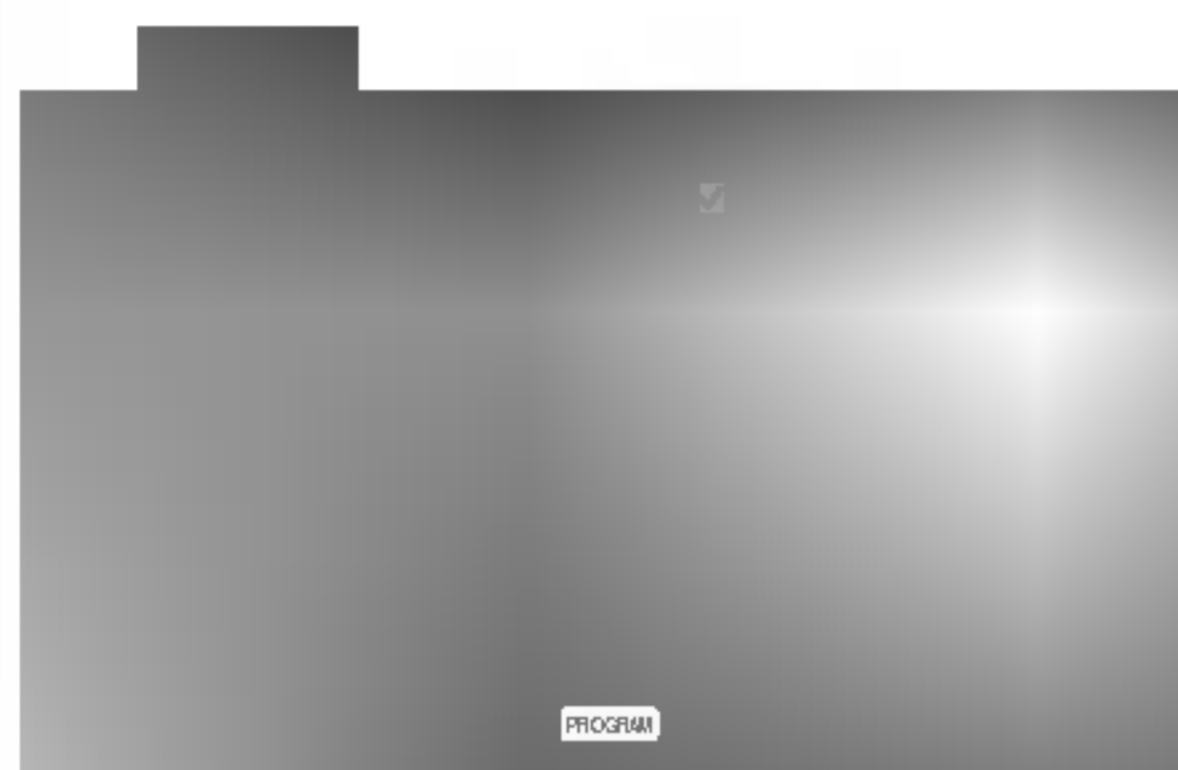

Audio CD Menu

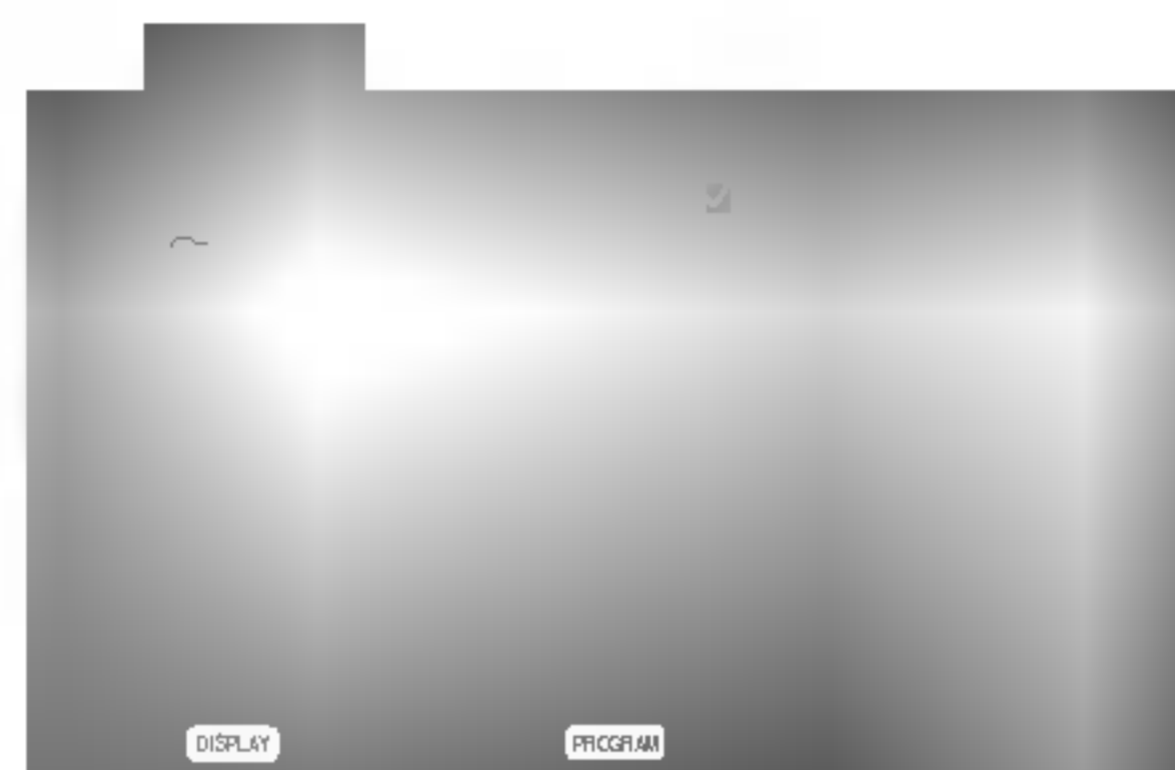

MP3/WMA Menu

**Video CD:** Press PROGRAM while playback is stopped. The program menu appears. Press PROGRAM again and hold it down for a few seconds to exit the menu.

### **Note:**

On a Video CD with PBC, you must set PBC to Off on the setup menu to use the programmed playback (See "PBC" on page 15).

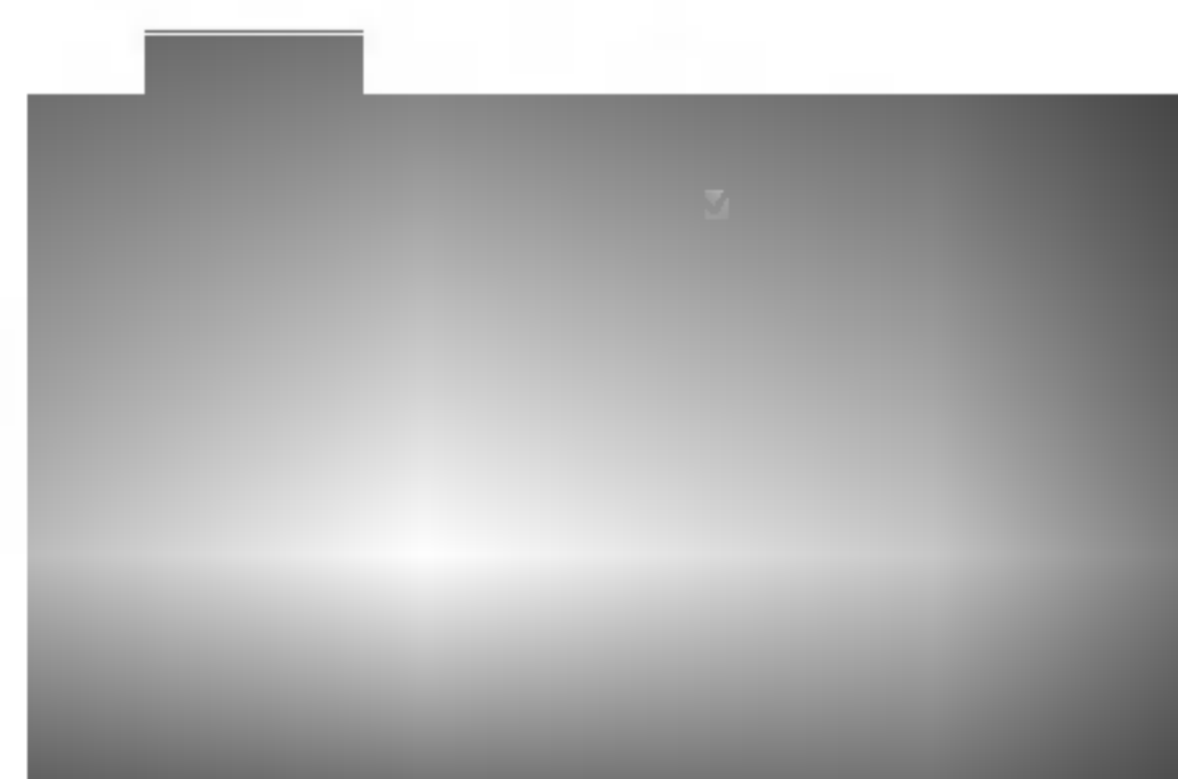

Video CD Menu

3. Select a track on the "List", then press ENTER to place the selected track on the "Program" list. Repeat to place additional tracks on the list.

4. Press ►.  
Select the track you want to start playing on the "Program" list.

5. Press PLAY or ENTER to start. Playback begins in the order in which you programmed the tracks. Playback stops after all of the tracks on the "Program" list have played once.

6. To resume normal playback from programmed playback, select a track of AUDIO CD (or MUSIC) list and then press PLAY.

### **Repeat Programmed Tracks**

1. Press REPEAT when playing a disc. The repeat icon appears.

2. Press REPEAT to select a desired repeat mode.

- Track: repeats the current track
- All: repeats all the tracks on programmed list.
- Off(No display): does not play repeatedly.

### **Note:**

If you press ►► once during Repeat Track playback, the repeat playback cancels.

### **Erasing a Track from "Program" List**

1. Use ▲ ▼ ► to select the track that you wish to erase from the Program list.

2. Press CLEAR. Repeat to erase additional tracks on the list.

### **Erasing the Complete Program List**

1. Press ► to move to the "Program" list.

2. Use ▲ / ▼ to select "Clear All", then press ENTER.

### **Note:**

The programs are also cleared when the disc is removed.

## Viewing a JPEG Disc

Using this DVD Player you can view discs with JPEG files.

1. Insert a disc and close the tray. The PHOTO menu appears on the TV screen.

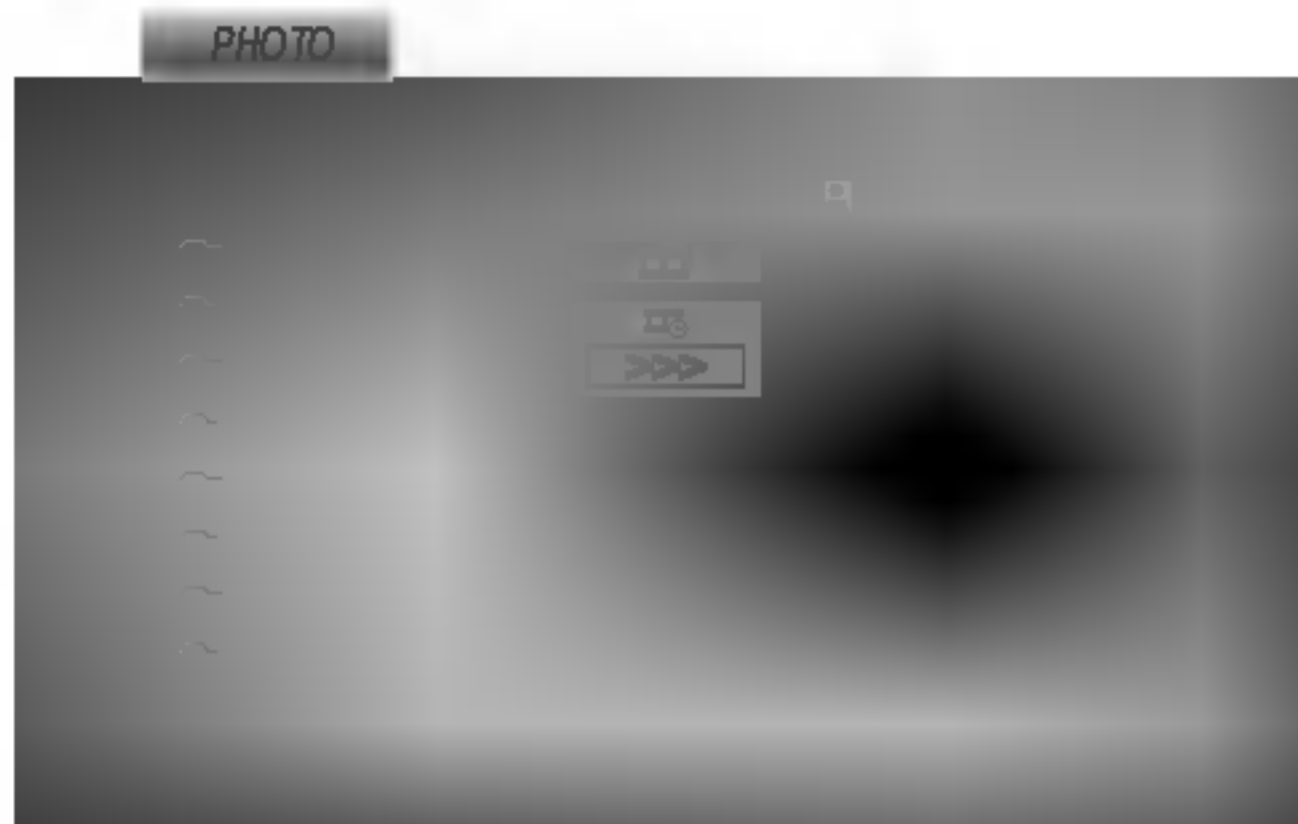

2. Press ▲ / ▼ to select a folder, and press ENTER. A list of files in the folder appears. If you are in a file list and want to return to the previous Folder list, use the ▲ / ▼ buttons on the remote to highlight  and press ENTER.
3. If you want to view a particular file, press ▲ / ▼ to highlight a file and press ENTER or PLAY. While viewing a file, you can press STOP to move to the previous menu (PHOTO menu).

### Tips:

- Press DVD MENU to move to the next page.
- There are three Slide Speed options  : >>> (Fast), >> (Normal) and > (Slow). Use ▲ ▼ ◀ ▶ to highlight the Speed. Then, use ◀ / ▶ to select the option you want to use then press ENTER.
- On a disc with MP3/WMA and JPEG you can switch MP3/WMA and JPEG. Press TITLE and MUSIC or PHOTO word on top of the menu is highlighted.
- Press RETURN, information of file is hidden.

### Slide Show

Use ▲ ▼ ◀ ▶ to highlight the  (Slide Show) then press ENTER.

### Still Picture

1. Press PAUSE/STEP during slide show. The player will now go into PAUSE mode.
2. To return to the slide show, press PLAY or press PAUSE/STEP again.

### Moving to another File

Press SKIP (◀◀ or ▶▶) or cursor (◀ or ▶) once while viewing a picture to advance to the next or previous file.

### Zoom

Use zoom to enlarge the photo image. (see 19 page)

### To rotate picture

Press ▲ / ▼ during showing a picture to rotate the picture clockwise or counter clockwise.

### To listen to MP3/WMA music watching picture

You can display files while listening to MP3/WMA music files recorded on the same disc.

1. Insert the disc containing the two types of file in the player.
2. Press TITLE to display PHOTO menu.
3. Press ▲ / ▼ to select a photo file.
4. Use ▶ to select  icon then press ENTER. Playback starts. The playback will continue until STOP is pressed.

### Tip:

To listen to only the desired music watching picture, programmed the desired tracks from the "MUSIC" menu and then proceed as above.

### JPEG disc compatibility with this player is limited as follows:

- Depending upon the size and number of JPEG files, it could take a long time for the DVD player to read the disc's contents. If you don't see an on-screen display after several minutes, some of the files may be too large — reduce the resolution of the JPEG files to less than 2M pixels as 2760 x 2048 pixels and burn another disc.
- The total number of files and folders on the disc should be less than 650.
- Some discs may be incompatible due to a different recording format or the condition of disc.
- Ensure that all the selected files have the ".jpg" extensions when copying into the CD layout.
- If the files have ".jpe" or ".jpeg" extensions, please rename them as ".jpg" file.
- File names without ".jpg" extension will not be able to be read by this DVD player. Even though the files are shown as JPEG image files in Windows Explorer.

## Maintenance and Service

Refer to the information in this chapter before contacting a service technician.

### Handling the Unit

#### When shipping the unit

Please save the original shipping carton and packing materials. If you need to ship the unit, for maximum protection, re-pack the unit as it was originally packed at the factory.

#### Keeping the exterior surfaces clean

- Do not use volatile liquids such as insecticide spray near the unit.
- Do not leave rubber or plastic products in contact with the unit for a long period of time, since they leave marks on the surface.

#### Cleaning the unit

To clean the player, use a soft, dry cloth. If the surfaces are extremely dirty, use a soft cloth lightly moistened with a mild detergent solution.

Do not use strong solvents such as alcohol, benzene, or thinner, as these might damage the surface of the unit.

#### Maintaining the Unit

The DVD player is a high-tech, precision device. If the optical pick-up lens and disc drive parts are dirty or worn, the picture quality could be diminished.

Depending on the operating environment, regular inspection and maintenance are recommended after every 1,000 hours of use.

For details, please contact your nearest authorized service center.

## Playing a DivX Movie Disc

Using this DVD Player you can play DivX disc.

1. Insert a disc and close the tray. The MOVIE menu appears on the TV screen.



2. Press ▲ / ▼ to select a folder, and press ENTER. A list of files in the folder appears. If you are in a file list and want to return to the Folder list, use the ▲ / ▼ buttons on the remote to highlight  and press ENTER.
3. If you want to view a particular file, press ▲ / ▼ to highlight a file and press ENTER or PLAY.
4. Press STOP to exit.

#### *Tips:*

- Press DVD MENU to move to the next page.
- On a CD with MP3/WMA, JPEG and MOVIE file, you can switch MUSIC, PHOTO and MOVIE menu. Press TITLE and MUSIC, PHOTO and MOVIE word on top of the menu is highlighted.
- The disc subtitle may not be displayed properly, if a DivX subtitle is downloaded through the internet.
- If the Disc Subtitle setup menu does not have the DivX subtitle language you are going to play, the subtitle may not be displayed properly.



**DivX disc compatibility with this player is limited as follows:**

- Available resolution size of the DivX file is under 720x576 (W x H) pixel.
- The file name of the DivX subtitle is available by 56 characters.
- If there is impossible code to express in the DivX file, it may be displayed as " \_ " mark on the display.
- **If the number of the screen frame is over 30 per 1 second, this unit may not operate normally.**
- **If the video and audio structure of recorded file is not interleaved, either video or audio is outputted.**
- **If the file is recorded with GMC, the unit supports only 1-point of the record level.**
  - \* GMC?

GMC is the acronym for Global Motion Compensation. It is an encoding tool specified in MPEG4 standard. Some MPEG4 encoders, like DivX or Xvid, have this option. There are different levels of GMC encoding, usually called 1-point, 2-point, or 3-point GMC.

**Playable DivX file**

- ".avi ", ".mpg ", ".mpeg "

**Playable Subtitle format**

- SubRip(\*.srt/\*.txt)
- SAMI(\*.smi)
- SubStation Alpha(\*.ssa/\*.txt)
- MicroDVD(\*.sub/\*.txt)
- SubViewer 2.0(\*.sub/\*.txt)
- TMPlayer(\*.txt)
- Dvd Subtitle System(\*.txt)
- VobSub (\*.sub) ➔ Sub/idx, stream based format.

**Playable Codec format**

- "DIVX3.xx ", "DIVX4.xx ", "DIVX5.xx ", "XVID ", "MP43 ", "3IVX "

**Playable Audio format**

- "Dolby Digital ", "DTS ", "PCM ", "MP3 ", "WMA "
- Sampling frequency: within 8 - 48 kHz (MP3), within 32 - 48kHz (WMA)
- Bit rate: within 8 - 320kbps (MP3), 32 - 192kbps (WMA)

**Notice for displaying the DivX subtitle**

Please refer to following notice when the DivX subtitle does not display properly.

1. Find a suitable Disc Subtitle language for the DivX subtitle on the figure below.
2. Press SETUP. The Setup menu appears.  
 SETUP MENU (Initial setting) ➔ LANGUAGE ➔ Disc Subtitle  
 then select the language you have found.  
 ex.) Select Hungarian on the Disc Subtitle option for the Hungarian.

**Tip:**

If the subtitle still does not display properly after the steps 1-2 proceeded, press and hold SUBTITLE about 3 seconds during playback.

The new language code number selected is displayed on upper-right of the TV screen.

**Language code change sequency for Hungarian, Czech and Polish:**

LANGUAGE 1 ➔ LANGUAGE 2

**Language code change sequency for Russian:**

LANGUAGE 1 ➔ LANGUAGE 2 ➔ LANGUAGE 3

Disc Subtitle	Language Code	Available DivX Subtitle
Russian	LANGUAGE 1/ LANGUAGE 2/ LANGUAGE 3	Bulgarian, Byelorussian, Macedonian, Russian, Serbian(Cyrillic), Ukrainian
Hungarian	LANGUAGE 1/ LANGUAGE 2	Czech, Hungarian, Polish, Romanian, Croatian, Slovak, Slovene, Serbian(Latin)
Czech		
Polish		
English		French, Spanish, Catalan, Galician, Basque, Portuguese, Italian, Albanian, Afrikaans, Dutch, German, Danish, Swedish, Norwegian, Finnish, Faroese, Icelandic, Irish, Scottish, English
German		
Swedish		
French		
Others		

## Additional Features

### Last Scene Memory **DVD** **CD** **VCD1.1**

This player memorizes last scene from the last disc that is viewed. The last scene remains in memory even if you remove the disc from the player or switch off the player. If you load a disc that has the scene memorized, the scene is automatically recalled.

#### **Note:**

This player does not memorize the scene of a disc if you switch off the player before commencing to play the disc.

### Screen Saver

The screen saver appears when you leave the DVD player in Stop mode for about five minutes. If the Screen Saver is displayed for five minutes, the DVD Player automatically turns itself off.

### System Select

You must select the appropriate system mode for your TV system. If NO DISC appears in the display window, press and hold PAUSE/STEP for more than 5 seconds to be able to select a system (PAL, NTSC, or AUTO).

### Video Mode Setting

- With certain discs, the playback picture may be flickering or Dot Crawl is shown on straight lines. That means Vertical interpolation or De-interlace is not perfectly matched with the disc. In this case, the picture quality may be improved by changing the video mode.
- To change the video mode, press and hold DISPLAY about 3 seconds during disc playback. The new video mode number selected is displayed on the TV screen. Check whether the video quality has improved. If not, repeat the above procedure until picture quality is improved.
- Video mode change sequence:  
MODE1 → MODE2 → MODE3 → MODE1
- If you turn off the power, the video mode will be back to initial state (MODE1).

### Detailed Descriptions for Video Modes

**MODE1:** The source material of the DVD video (film material or video material) is determined from disc information.

**MODE2:** Suitable for playing film based content or video based material recorded by the progressive scan method.

**MODE3:** Suitable for playing video based content with comparatively little motion.

#### **Note:**

The video mode setting only works in progressive scan mode (720p, 576p or 480p).

### Controlling other TVs with the remote control

You can control the sound level, input source, and power switch of your LG TV with the supplied remote control.

You can control the sound level, input source, and power switch of non-LG TVs as well. If your TV is listed in the table below, set the appropriate manufacturer code.

1. While holding down TV POWER button, press the number buttons to select the manufacturer code for your TV (see the table below).
2. Release TV POWER button.

### Code numbers of controllable TVs

If more than one code number is listed, try entering them one at a time until you find the one that works with your TV.

Manufacturer	Code Number
LG / GoldStar	1 (Default), 2
Zenith	1, 3, 4
Samsung	6, 7
Sony	8, 9
Hitachi	4

#### **Notes:**

- Depending on your TV, some or all buttons may not function on the TV, even after entering the correct manufacturer code.
- If you enter a new code number, the code number previously entered will be erased.
- When you replace the batteries of the remote, the code number you have set may be reset to the default setting. Set the appropriate code number again.

# Reference

## Language Codes

Use this list to input your desired language for the following initial settings:

Disc Audio, Disc Subtitle, Disc Menu.

Language	Code	Language	Code	Language	Code	Language	Code
Abkhazian	6566	Fiji	7074	Lingala	7678	Singhalese	8373
Afar	6565	Finnish	7073	Lithuanian	7684	Slovak	8375
Afrikaans	6570	French	7082	Macedonian	7775	Slovenian	8376
Albanian	8381	Frisian	7089	Malagasy	7771	Somali	8379
Ameharic	6577	Galician	7176	Malay	7783	Spanish	6983
Arabic	6582	Georgian	7565	Malayalam	7776	Sudanese	8385
Armenian	7289	German	6869	Maltese	7784	Swahili	8387
Assamese	6583	Greek	6976	Maori	7773	Swedish	8386
Aymara	6588	Greenlandic	7576	Marathi	7782	Tagalog	8476
Azerbaijani	6590	Guarani	7178	Moldavian	7779	Tajik	8471
Bashkir	6665	Gujarati	7185	Mongolian	7778	Tamil	8465
Basque	6985	Hausa	7265	Nauru	7865	Tatar	8484
Bengali; Bangla	6678	Hebrew	7387	Nepali	7869	Telugu	8469
Bhutani	6890	Hindi	7273	Norwegian	7879	Thai	8472
Bihari	6672	Hungarian	7285	Oriya	7982	Tibetan	6679
Breton	6682	Icelandic	7383	Panjabi	8065	Tigrinya	8473
Bulgarian	6671	Indonesian	7378	Pashto, Pushto	8083	Tonga	8479
Burmese	7789	Interlingua	7365	Persian	7065	Turkish	8482
Byelorussian	6669	Irish	7165	Polish	8076	Turkmen	8475
Cambodian	7577	Italian	7384	Portuguese	8084	Twi	8487
Catalan	6765	Japanese	7465	Quechua	8185	Ukrainian	8575
Chinese	9072	Javanese	7487	Rhaeto-Romance	8277	Urdu	8582
Corsican	6779	Kannada	7578	Rumanian	8279	Uzbek	8590
Croatian	7282	Kashmiri	7583	Russian	8285	Vietnamese	8673
Czech	6783	Kazakh	7575	Samoan	8377	Volapük	8679
Danish	6865	Kirghiz	7589	Sanskrit	8365	Welsh	6789
Dutch	7876	Korean	7579	Scots Gaelic	7168	Wolof	8779
English	6978	Kurdish	7585	Serbian	8382	Xhosa	8872
Esperanto	6979	Laothian	7679	Serbo-Croatian	8372	Yiddish	7473
Estonian	6984	Latin	7665	Shona	8378	Yoruba	8979
Faroese	7079	Latvian, Lettish	7686	Sindhi	8368	Zulu	9085

## Area Codes

Choose an area code from this list.

Area	Code	Area	Code	Area	Code	Area	Code
Afghanistan	AF	Ethiopia	ET	Malaysia	MY	Saudi Arabia	SA
Argentina	AR	Fiji	FJ	Maldives	MV	Senegal	SN
Australia	AU	Finland	FI	Mexico	MX	Singapore	SG
Austria	AT	France	FR	Monaco	MC	Slovak Republic	SK
Belgium	BE	Germany	DE	Mongolia	MN	Slovenia	SI
Bhutan	BT	Great Britain	GB	Morocco	MA	South Africa	ZA
Bolivia	BO	Greece	GR	Nepal	NP	South Korea	KR
Brazil	BR	Greenland	GL	Netherlands	NL	Spain	ES
Cambodia	KH	Heard and McDonald Islands	HM	Netherlands Antilles	AN	Sri Lanka	LK
Canada	CA	Hong Kong	HK	New Zealand	NZ	Sweden	SE
Chile	CL	Hungary	HU	Nigeria	NG	Switzerland	CH
China	CN	India	IN	Norway	NO	Taiwan	TW
Colombia	CO	Indonesia	ID	Oman	OM	Thailand	TH
Congo	CG	Israel	IL	Pakistan	PK	Turkey	TR
Costa Rica	CR	Italy	IT	Panama	PA	Uganda	UG
Croatia	HR	Jamaica	JM	Paraguay	PY	Ukraine	UA
Czech Republic	CZ	Japan	JP	Philippines	PH	United States	US
Denmark	DK	Kenya	KE	Poland	PL	Uruguay	UY
Ecuador	EC	Kuwait	KW	Portugal	PT	Uzbekistan	UZ
Egypt	EG	Libya	LY	Romania	RO	Vietnam	VN
El Salvador	SV	Luxembourg	LU	Russian Federation	RU	Zimbabwe	ZW

## Troubleshooting

Symptom	Possible Cause	Correction
No power.	<ul style="list-style-type: none"> <li>The power cord is disconnected.</li> </ul>	<ul style="list-style-type: none"> <li>Plug the power cord into the wall outlet securely.</li> </ul>
The power is on, but the DVD player does not work.	<ul style="list-style-type: none"> <li>No disc is inserted.</li> </ul>	<ul style="list-style-type: none"> <li>Insert a disc. (Check that the DVD or audio CD indicator in the display window is lit.)</li> </ul>
No picture.	<ul style="list-style-type: none"> <li>The TV is not set to receive DVD signal output.</li> </ul>	<ul style="list-style-type: none"> <li>Select the appropriate video input mode on the TV.</li> </ul>
	<ul style="list-style-type: none"> <li>The video cable is not connected securely.</li> </ul>	<ul style="list-style-type: none"> <li>Connect the video cable securely.</li> </ul>
	<ul style="list-style-type: none"> <li>Unit output setting and TV resolution capabilities mismatch.</li> </ul>	<ul style="list-style-type: none"> <li>Check TV capability.</li> <li>Check mode of connections (eg. S-Video, Component etc.).</li> <li>Check unit Resolution setting according to TV capability and mode of connection.</li> </ul>
No sound.	<ul style="list-style-type: none"> <li>The equipment connected with the audio cable is not set to receive DVD signal output.</li> </ul>	<ul style="list-style-type: none"> <li>Select the correct input mode of the audio receiver so you can listen to the sound from the DVD player.</li> </ul>
	<ul style="list-style-type: none"> <li>The power of the equipment connected with the audio cable is turned off.</li> </ul>	<ul style="list-style-type: none"> <li>Turn on the equipment connected with the audio cable.</li> </ul>
	<ul style="list-style-type: none"> <li>The AUDIO options are set to the wrong position.</li> </ul>	<ul style="list-style-type: none"> <li>Set the Digital Audio Output to the correct position, then turn on the DVD player again by pressing POWER.</li> </ul>
	<ul style="list-style-type: none"> <li>The Digital Audio Output mismatch with the amplifier.</li> </ul>	<ul style="list-style-type: none"> <li>Select the proper audio setting in AUDIO setup.</li> </ul>
The DVD player does not start playback.	<ul style="list-style-type: none"> <li>An unplayable disc is inserted.</li> </ul>	<ul style="list-style-type: none"> <li>Insert a playable disc. (Check the disc type, color system, and regional code.)</li> </ul>
	<ul style="list-style-type: none"> <li>The rating level is set.</li> </ul>	<ul style="list-style-type: none"> <li>Cancel the rating function or change the rating level.</li> </ul>
The Remote Control does not work properly.	<ul style="list-style-type: none"> <li>The Remote Control is not pointed at the remote sensor on the DVD player.</li> </ul>	<ul style="list-style-type: none"> <li>Point the Remote Control at the remote sensor of the DVD player.</li> </ul>
	<ul style="list-style-type: none"> <li>The Remote Control is too far from the DVD player.</li> </ul>	<ul style="list-style-type: none"> <li>Operate the Remote Control closer to the DVD player.</li> </ul>

## Specifications

### General

**Power requirements:** AC 110-240 V , 50/60 Hz

**Power consumption:** 10 W

**Dimensions (Approx.):**

430 x 35 x 242 mm (W x H x D) without foot

**Weight (Approx.):** 1.9 kg

**Operating temperature:**

5 °C to 35 °C (41 °F to 95 °F)

**Operating humidity:** 5 % to 90 %

### Outputs

**VIDEO OUT:**

1.0 V (p-p), 75 Ω, sync negative, RCA jack x 1 / SCART (TO TV)

**S-VIDEO OUT:**

(Y) 1.0 V (p-p), 75 Ω, negative sync, Mini DIN 4-pin x 1  
(C) 0.3 V (p-p) 75 Ω

**COMPONENT VIDEO OUT:**

(Y) 1.0 V (p-p), 75 Ω, negative sync, RCA jack x 1  
(Pb)/(Pr) 0.7 V (p-p), 75 Ω, RCA jack x 2

**AUDIO OUT:**

2.0 Vrms (1 KHz, 0 dB), 600 Ω, RCA jack (L, R) x 1 / SCART (TO TV)

**DIGITAL OUT (COAXIAL):**

0.5 V (p-p), 75 Ω, RCA jack x 1

**DIGITAL OUT (OPTICAL):**

3 V (p-p), 75 Ω, Optical connector x 1

### System

**Laser:**

Semiconductor laser, wavelength 650 nm

**Signal system:** PAL / NTSC

**Frequency response:**

DVD (PCM 96 kHz): 8 Hz to 44 kHz

DVD (PCM 48 kHz): 8 Hz to 22 kHz

CD: 8 Hz to 20 kHz

**Signal-to-noise ratio:**

More than 100 dB (ANALOG OUT connectors only)

**Harmonic distortion:** Less than 0.008%

**Dynamic range:**

More than 95 dB (DVD/CD)

**Accessories:**

Remote control (1), Batteries (2)

**Note:** Design and specifications are subject to change without prior notice.



# PŘEHRÁVAČ DVD

## PŘÍRUČKA UŽIVATELE

MODEL : DVX9900H



Před zapojením, používáním a nastavováním tohoto systému si prosím pečlivě přečtěte návod v této instruktážní příručce.





**CPOZOR**  
NEBEZPEČÍ ÚRAZU ELEKTRICKÝM  
PROUDEM NEOTEVÍREJTE



**UPOZORNĚNÍ: TYTO SERVISNÍ POKYNY JSOU URČENÉ POUZE PRO KVALIFIKOVANÝ PERSONÁL SERVISU. ABYSTE PŘEDEŠLI RIZIKU ÚRAZU ELEKTRICKÝM PROUDEM, NEVYKONÁVEJTE JINÉ SERVISNÍ ZÁSAHY, NEŽ JAKÉ JSOU UVEDENÉ V NÁVODU PRO OBLUHU, POKUD K TAKOVÝM ZÁSAHŮM OVŠEM NEJSTE KVALIFIKOVÁN.**



**Upozornění: Přístroj nevystavujte působení vody (kapající či stříkající) a nepokládejte na něj či do jeho blízkosti předměty obsahující tekutinu, např. vázy.**

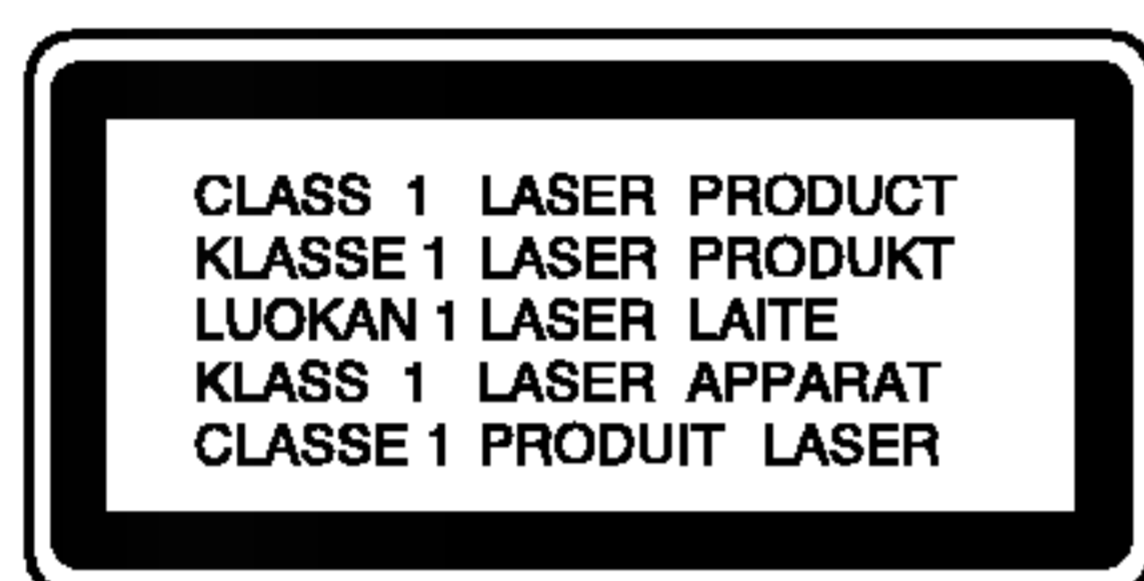

**UPOZORNĚNÍ: Tento výrobek používá laserový systém. Abyste zajistili správné používání výrobku, přečtěte si prosím pečlivě návod k obsluze a uschovejte ho pro budoucí potřebu. Pokud bude třeba na výrobku provést údržbu, obraťte se na autorizovaný servis. Používání ovladačů, nastavení nebo vykonávání postupů jiných než jsou uvedené zde, může vést k vystavení se nebezpečnému ozáření. Abyste předešli přímému vystavení se laserovému paprsku, nepokoušejte se přístroj otevřít. Při jeho otevření je laserové záření zřetelné. NEDÍVEJTE SE PŘÍMO DO PAPERU.**



**VAROVÁNÍ: Neinstalujte toto zařízení do omezeného prostoru jako je např. knihovna a podobně.**



**Tento přístroj je vyroben v souladu s požadavky pro radiovou interferenci podle směrnic EEC 89/336/EEC, 93/68/EEC a 73/23/EEC.**

#### **UPOZORNĚNÍ týkající se napájecího kabelu**

**Pro většinu přístrojů se doporučuje, aby byly umístěné do vyhrazeného obvodu;**

Tzn. do obvodu s jediným výstupem, který zásobuje elektrickou energií pouze daný přístroj a nemá žádné přídatné výstupy nebo proudové odbočky. Pro jistotu si přečtěte stranu technických specifikací v tomto manuálu.

Nepřetěžujte elektrické zásuvky. Přetížené, uvolněné nebo poškozené zásuvky, prodlužovací kabely, roztřepené napájecí kabely, poškozená či popraskaná izolace kabelů atd. jsou značně nebezpečné. Jakákoliv z výše zmíněných závad může způsobit zásah elektrickým proudem či požár. Pravidelně kontrolujte kabely Vašich přístrojů a pokud objevíte jakékoliv jejich poškození nebo opotřebování, přístroj odpojte a přestaňte ho používat. Kabel nechte vyměnit za přesně odpovídající náhradní kabel u autorizovaného servisu. Napájecí kabel chraňte před fyzickým či mechanickým poškozením, nekrňte s ním, nemačkejte ho, nepřivírejte do dveří nebo na něj nestoupejte. Mimořádnou pozornost věnujte zástrčkám, elektrickým zásuvkám a místu, kde napájecí kabel vychází z přístroje.



#### **Likvidace starých spotřebičů**

1. Pokud je u výrobku uveden symbol pojízdného kontejneru v přeškrtnutém poli, znamená to, že na výrobek se vztahuje směrnice Evropské unie číslo 2002/96/EC.
2. Všechny elektrické a elektronické výrobky by měly být likvidovány odděleně od běžného komunálního odpadu prostřednictvím sběrných zařízení zřízených za tímto účelem vládou nebo místní samosprávou.
3. Správný způsob likvidace starého elektrického spotřebiče pomáhá zamezit možným negativním dopadům na životní prostředí a zdraví.
4. Bližší informace o likvidaci starého spotřebiče získáte u místní samosprávy, ve sběrném zařízení nebo v obchodě, ve kterém jste výrobek zakoupili.

#### **SÉRIOVÉ ČÍSLO:**

Sériové číslo se nachází na zadním krytu přístroje. Toto číslo je unikátní pro tento přístroj a je známo pouze Vám. Poznamenejte si na toto místo požadované informace a uchovejte tuto příručku jako trvalý doklad o koupi.

Číslo modelu: \_\_\_\_\_  
Sériové číslo: \_\_\_\_\_  
Datum zakoupení: \_\_\_\_\_

# Obsah

## Úvod .....4

### Symboly používané v této příručce .....4

#### O symbolu .....4

### Informace o discích .....4

Manipulace s Disky .....4

Uchovávání Disků .....4

Čištění Disků .....4

### Podporované formáty disků .....5

### Oblastní kód .....5

### Termíny související s disky .....6

### Čelní panel .....7

### Dálkové ovládání .....8

Obsluha dálkového ovládání .....8

Instalace baterií dálkového ovládání .....8

## Instalace a nastavení .....9

### Umístění přehrávače .....9

### Zapojení přehrávače DVD .....9

Připojení videosignálu a zvukového signálu  
k televizoru .....9

Přípojka HDMI .....10

### Připojení zvuku k externímu zařízení .....11

### Displej na obrazovce .....12

Ikony informující o stavu systému .....12

### Počáteční nastavení .....13

Obecná obsluha počátečních nastavení .....13

Jazyky .....13

• Jazykový menu .....13

• Zvukový disk /Diskový podtitul /  
Diskový menu .....13

Displej .....14

• Televizní aspekt .....14

• Modus displeje .....14

• TV Výstup Výběr .....14

Audio .....14

• Digitální Dolby /DTS /MPEG .....14

• Vzor Frek.(vzorkovací frekvence) .....14

• DRC (Řízení dynamického rozsahu) .....14

• Hlasitý .....14

Atd. ....15

• PBC .....15

• Přehrávka .....15

• B.L.E.(Black Level Expansion/Rozšíření  
úrovně černé) .....15

• DivX(R) VOD .....15

Blokovat .....16

• Klasifikace .....16

• Heslo (bezpečnostní kód) .....16

• Volačka .....16

## Obsluha .....17

### Přehrávání DVD a Video CD .....17

Nastavení přehrávání .....17

### Hlavní funkce .....17

Přesun na jiný titul .....17

Přepnutí na jinou kapitolu/stopu .....17

Vyhledávání .....17

Změna zvukového kanálu .....17

Zastavení obrazu a přehrávání po

jednotlivých snímcích .....18

Zpomalené přehrávání .....18

Přehrávání v náhodném pořadí .....18

Opakování A-B .....18

Opakování .....18

3D Surround .....18

Vyhledávání dle času .....18

Lupa .....19

Hledání značky .....19

### Speciální funkce DVD .....19

Kontrola obsahu disků DVD s videozáznamem:

Nabídky .....19

Nabídka titulu .....19

Nabídka disku .....19

Pohled .....19

Změna jazykové mutace zvukového záznamu .....19

Titulky .....19

### Přehrávání zvukového CD a disku MP3/WMA .....20

### Funkce zvukových CD a disků MP3 /WMA .....21

Pozastavení .....21

Přepnutí na jinou skladbu .....21

Opakování stopy/veškerého obsahu/vypnuto .....21

Vyhledávání .....21

Přehrávání v náhodném pořadí .....21

Opakování A-B .....21

3D Surround .....21

### Programovatelné přehrávání .....22

Opakování naprogramovaných stop .....22

Vymazání stopy ze seznamu "Program" .....22

Vymazání kompletního seznamu

Program List .....22

### Prohlížení disku JPEG .....23

Promítání obrázků .....23

Nehybný obraz .....23

Přesun k jinému souboru .....23

Lupa .....23

Pootočení obrázku .....23

Reprodukce hudby MP3/WMA současně s

prohlížením obrázku .....23

### Údržba a servis .....24

### Přehrávání disku s filmem ve formátu

### DivX .....24-25

### Poznámka k zobrazování titulků DivX .....25

### Přídavné funkce .....26

Paměť posledního nastavení .....26

Spořič obrazovky .....26

Výběr systému .....26

Nastavení režimu přehrávání

videozáznamu .....26

Ovládání jiných televizorů přiloženým

dálkovým ovládáním .....26

## Příloha .....27

Kódy jazyků .....27

Kódy Oblasti .....27

Odstraňování závad .....28

Technické údaje .....29



# Uvod

Pro správné používání tohoto výrobku si prosím pečlivě prostudujte tuto uživatelskou příručku a uschovejte ji pro budoucí použití.

Tato příručka obsahuje informace o provozu a údržbě přehrávače DVD. Je-li zapotřebí provést servis zařízení, obraťte se na autorizovaný servis.

## Symbole používané v této příručce



Symbol blesku upozorňuje na přítomnost nebezpečného napětí uvnitř zařízení, což představuje nebezpečí úrazu elektrickým proudem.



Symbol vykřičníku upozorňuje na přítomnost pokynů k obsluze a údržbě/servisu.



Upozorňuje na nebezpečí, které by mohlo vyvolat poškození přístroje nebo jinou hmotnou škodu.







### Poznámka:

Označuje zvláštní operační funkce tohoto zařízení.

### Tip:

Upozorňuje na tipy a pokyny usnadňující obsluhu.

Odstavec uvedený některým z následujících symbolů platí pouze pro disk označený příslušným symbolem.

-  DVD a uzavřené DVD±R/RW
-  média CD s videozáznamem
-  zvuková CD
-  disky obsahující soubory formátu MP3
-  disky obsahující soubory formátu WMA
-  disky obsahující soubory formátu JPEG
-  disky obsahující soubory formátu DivX

## O symbolu

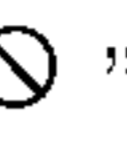
Za provozu může obrazovka televizoru zobrazit symbol "  ", který upozorňuje, že funkce popsaná v této uživatelské příručce není pro daný disk DVD s videozáznamem k dispozici.

## Informace o discích

### Manipulace s Disky

Nedotýkejte se povrchu disku na straně se záznamem. Disk přidržujte za okraje, abyste na povrchu nezanechali otisky prstů. Na disk zásadně nelepte papír ani lepicí pásku.

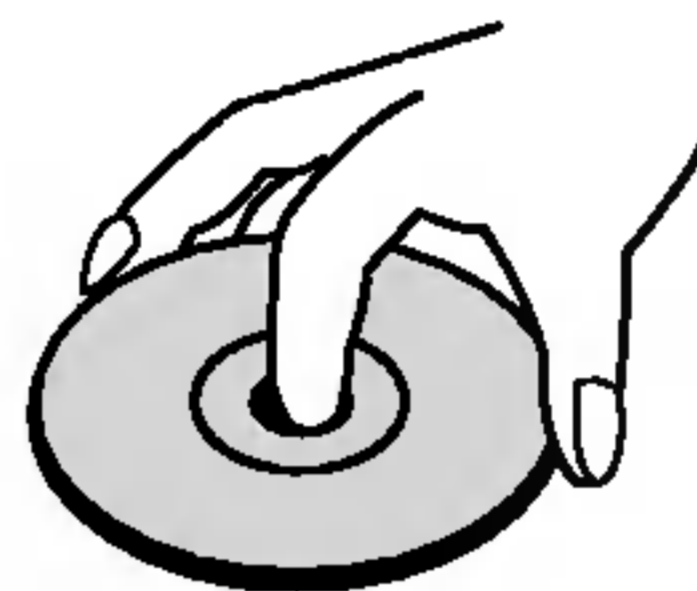

### Uchovávání Disků

Po přehrání uložte disk do pouzdra. Nevystavujte disk působení přímého slunečního svitu ani zdrojů tepla a nenechávejte disk v zaparkovaném vozidle na přímém slunečním svitu.

### Čištění Disků

Otisky prstů a prach na disku mohou být příčinou snížení kvality obrazu a zvuku. Před přehráváním otřete disk čistým hadříkem. Disk otírejte směrem od středu.

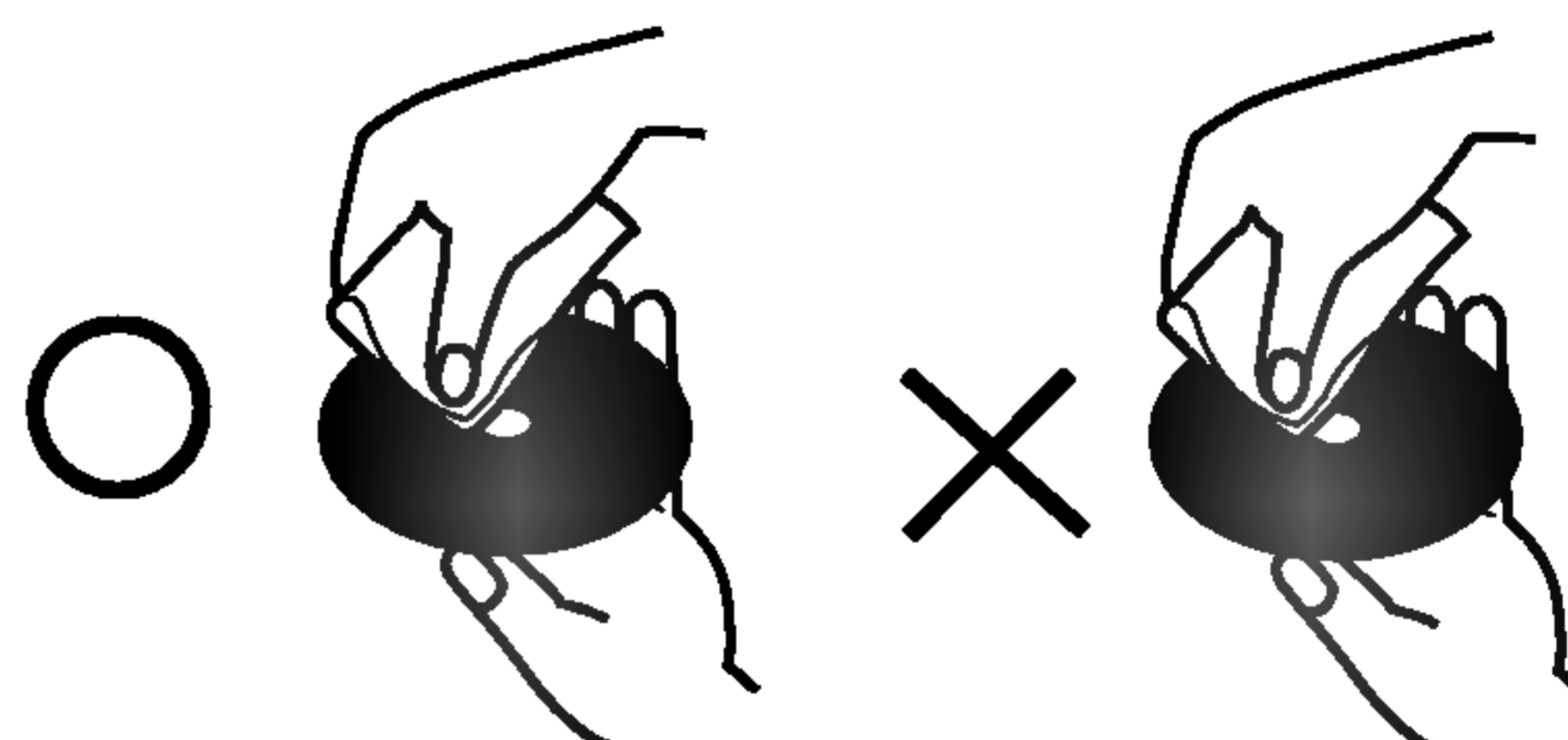

Nepoužívejte silná rozpouštědla jako alkohol, benzín, ředidlo, běžné dostupná čistidla ani antistatické přípravky určené k použití na vinylových deskách.

## Podporované formáty disků

	DVD (disky o průměru 8 cm / 12 cm)
	Video CD (VCD) (disky o průměru 8 cm / 12 cm)
	zvukové CD (disky o průměru 8 cm / 12 cm)

Dále lze přehrávat disky souboru DivX, DVD -R, DVD +R, DVD -RW, DVD +RW, SVCD a CD-R / CD-RW, které obsahují zvukové nahrávky nebo soubory typu MP3, WMA a/nebo JPEG.

### Poznámky

- V závislosti na vlastnostech nahrávacího zařízení a CD-R/RW (nebo DVD -R, DVD +R, DVD -RW, DVD +RW) disků na tomto přístroji nelze přehrávat některé disky CD-R/RW (resp. DVD -R, DVD +R, DVD -RW, DVD +RW).
- Nepřilepujte na disk žádné nálepky či štítky (to platí pro obě strany disku - stranu s popisky i stranu s nahrávkou).
- Nepoužívejte CD nepravidelných tvarů (např. disky ve tvaru srdce nebo osmiúhelníku). Mohlo by dojít k selhání funkce přístroje.

### Poznámky k médiím DVD a Video CD

Některé funkce přehrávání DVD a Video CD mohou být záměrně pozměněny výrobcem programu. Toto zařízení přehrává DVD a Video CD v závislosti na obsahu disku vytvořeného výrobcem software a některé funkce přehrávání proto nemusí být dostupné nebo naopak mohou být k dispozici jiné funkce.

**Vyrobena s použitím licence poskytnuté společností Dolby Laboratories. "Dolby", "Pro Logic", a symbol dvojitého D jsou obchodní známky společnosti Dolby Laboratories.**

**"DTS" a "DTS Digital Out" jsou obchodní známky společnosti Digital Theater Systems, Inc.**

## Oblastní kód

Tento přehrávač DVD je určen k přehrávání disků zakódovaných programem DVD pro oblast "2". Toto zařízení může přehrávat pouze média DVD s označením "2" nebo "ALL".



### Informace o Oblastní kód

- Většina disků DVD je na obalu označena symbolem glóbu s jedním nebo více čísly. Toto číslo se musí shodovat s regionálním kódem vašeho přehrávače. V opačném případě nebude možné disk přehrát.
- Pokud se pokusíte přehrát DVD s odlišným regionálním kódem, obrazovka televizoru zobrazí hlášení "Ověřit regionální kód".

### Informace o autorském právu:

Bez předchozího souhlasu je zákonem zakázáno kopírovat, vysílat, promítat, vysílat kabelem, veřejně přehrávat a pronajímat materiál ochraňovaný autorským právem. Tento výrobek disponuje funkcí ochrany kopírování, jež byla vyvinuta společností Macrovision. Na některých discích jsou uloženy signály ochrany proti kopírování. Při nahrávání a přehrávání takovýchto disků je porušen obraz. Tento výrobek obsahuje technologii ochrany autorských práv, jež je chráněna určitými patenty registrovanými v USA a jinými právy duševního vlastnictví společnosti Macrovision a ostatních držitelů autorských práv. Použití této technologie ochrany autorských práv podléhá schválení společnosti Macrovision a omezuje se, pokud společnost Macrovision nestanoví jinak, na účel domácího a jiného omezeného promítání. Zpětné inženýrství a demontáž jsou zakázány.

UPOZORŇUJEME SPOTŘEBITELE, ŽE TENTO VÝROBEK NEPODPORUJE ZCELA VŠECHNA NASTAVENÍ STANDARDU HDTV A MŮŽE PROTO DOCHÁZET K PORUCHÁM OBRAZU. PŘI VÝSKYTU POTÍŽÍ S VÝSTUPEM PROGRESSIVE SCAN 525 NEBO 625 SPOTŘEBITELI DOPORUČUJEME PŘEPNOUT NA STANDARDNÍ VÝSTUP. S PŘÍPADNÝMI DOTAZY TÝKAJÍCÍMI SE POUŽITELNOSTI VAŠEHO TELEVIZORU V KOMBINACI S MODELY 525p A 625p PŘEHŘÁVAČE DVD SE PROSÍM OBRACEJTE NA NAŠE ZÁKAZNICKÉ STŘEDISKO.

## Termíny související s disky

### DVD ±R / DVD ±RW

DVD -R a DVD +R jsou dva různé standardy nahrávacích mechanik a disků DVD. Tento formát umožňuje pouze jednorázový záznam informace na disk DVD. DVD +RW a DVD -RW jsou dva standardy médií, která umožňují vymazání a opětovné zaznamenání obsahu DVD.

### VCD (Video CD)

VCD má kapacitu až 74 minut (disk 650 MB) nebo 80 minut (disk 700 MB) videozáznamu formátu MPEG-1 včetně kvalitní stereofonní zvukové stopy.

### MPEG

MPEG je mezinárodní standard komprese videozáznamů a zvukových stop. MPEG-1 se používá pro kompresi videozáznamu na VCD a podporuje vícekanálové kódování zvuku surround standardů PCM, Dolby Digital, DTS a MPEG audio.

### MP3

MP3 je oblíbený kompresní formát používaný pro zvukové datové soubory s kvalitou záznamu blízkou se kvalitě zvukového CD.

### WMA

Soubory formátu Windows media audio. Metoda kódování / dekódování vyvinutá společností Microsoft.

### JPEG

Joint Pictures Expert Group. JPEG je kompresní formát souborů, který umožňuje ukládání obrázků bez omezení počtu barev.

### DivX

DivX je název nového revolučního video kodeku, který je založen na novém standardu pro video kompresi MPEG-4. Pomocí tohoto přehrávače budete moci přehrávat filmy ve formátu DivX.

### PBC: řízené přehrávání (pouze Video CD)

Řízené přehrávání je k dispozici pro disky formátu Video CD (VCD) VERZE 2.0. PBC vám umožní ovládat systém prostřednictvím nabídek, vyhledávacích funkcí či ostatních typicky počítačových úkonů. Kromě toho lze promítat obrázky o vysokém rozlišení, samozřejmě pokud jsou uloženy na disku. Média Video CD nepodporující PCB (verze 1.1) se obsluhují shodně jako zvuková CD.

### Titul (pouze DVD)

Titul je obecně určitá část disku DVD. Například film bude titulem 1, dokument o natáčení filmu bude titulem číslo 2 a rozhovory s herci budou titulem číslo 3. Každému titulu je přiřazeno referenční číslo, které umožňuje jeho snadné vyhledání.

### Kapitola (pouze DVD)

Kapitola je část titulu, např. scéna filmu nebo určitý rozhovor ze série rozhovorů. Každé kapitole je přiřazeno číslo kapitoly, které umožňuje její snadné vyhledání. Na některých discích nemusí být kapitoly použity.

### Scéna (VCD)

Na médiu Video CD s funkcí PBC (řízené přehrávání) jsou videozáznamy a obrázky rozděleny do oddílů zvaných "scény". Tyto scény se zobrazují v nabídce na obrazovce a jsou jim přiřazena čísla, která umožňují jejich snadné vyhledání. Scéna se skládá z jedné nebo několika stop.

### Stopa

Samostatný prvek audiovizuální informace, např. obrázek nebo zvuková stopa určité jazykové mutace (DVD) nebo hudební skladba na Video CD či na zvukovém CD. Každé stopě je přiřazeno číslo, které umožňuje její rychlé vyhledání. Disky DVD podporují jednu stopu videozáznamu (s několika pohledy) a několik zvukových stop.

## Čelní panel

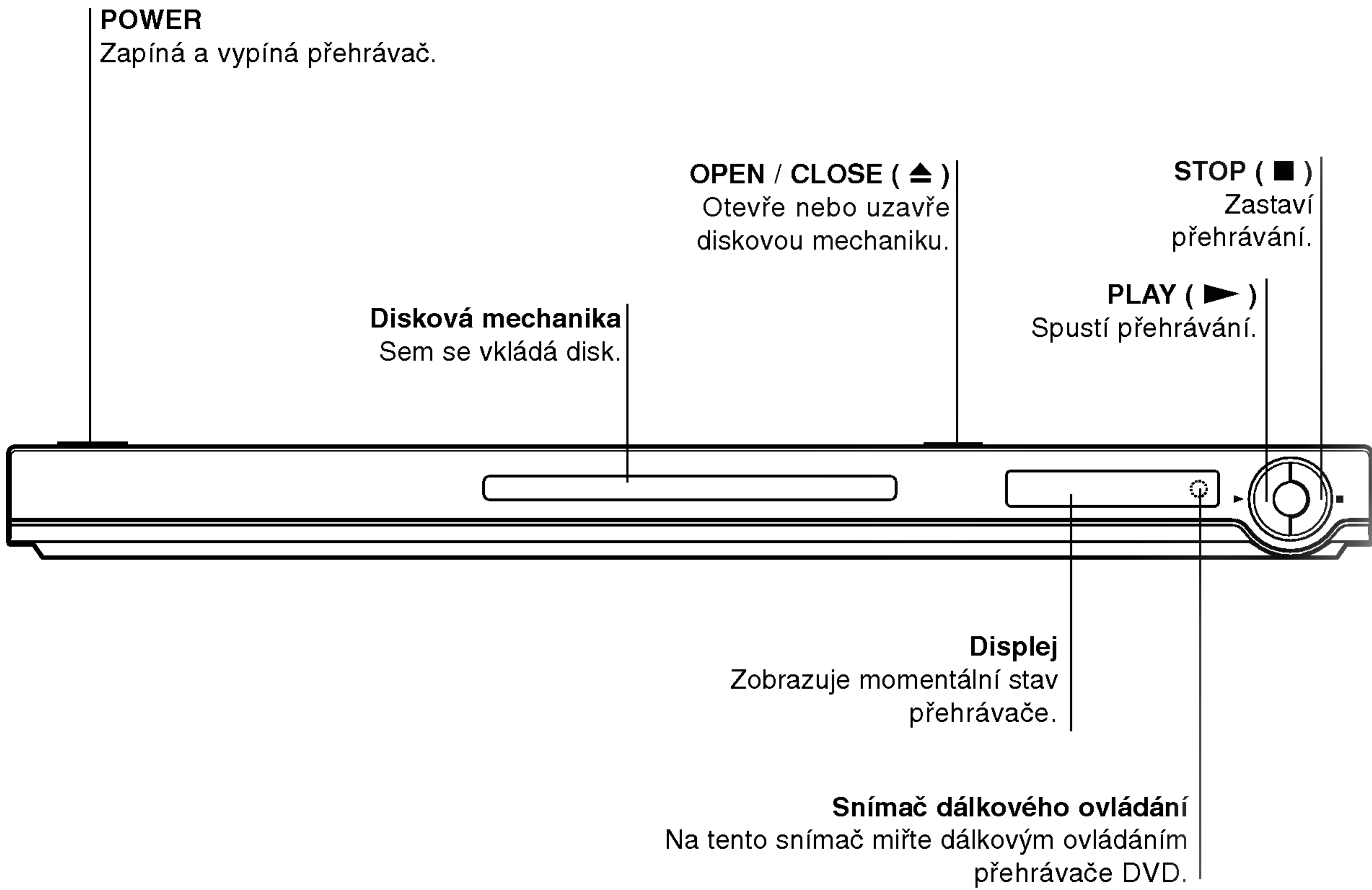

## Dálkové ovládání

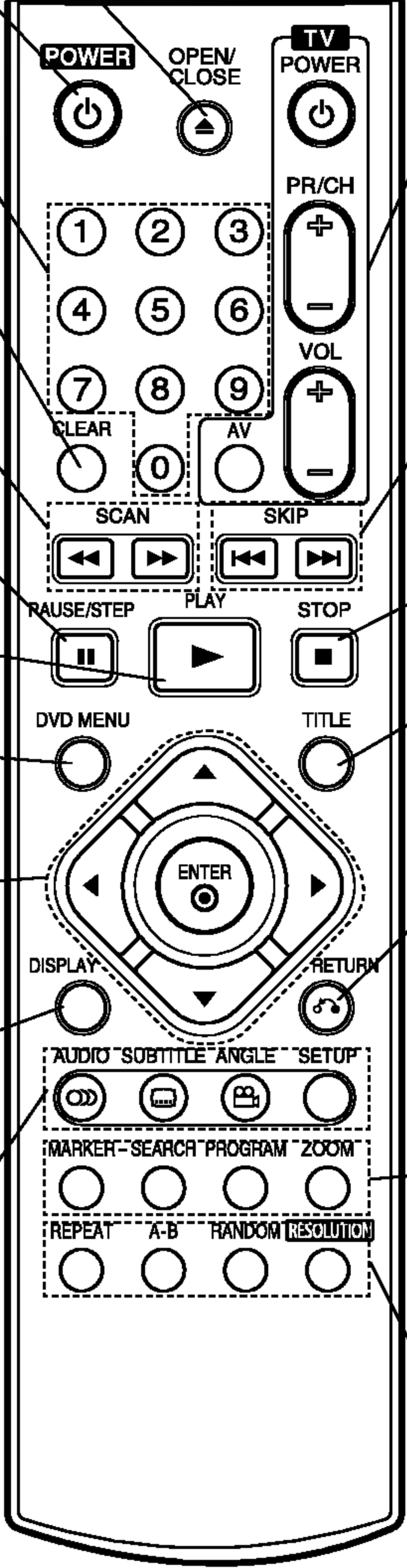

**OPEN / CLOSE**  
Otevírá a zavírá diskovou mechaniku.

**POWER**  
Zapíná a vypíná přehrávač DVD

**Číselná tlačítka 0-9**  
Volí číselované položky nabídek.

**CLEAR**  
Odstraňuje stopu z programu nebo značku v nabídce MARKER SEARCH (vyhledávání značky).

**SCAN (◀◀ / ▶▶)**  
Vyhledávání směrem vpřed nebo zpět.

**PAUSE / STEP (||)**  
Dočasné pozastavení přehrávání / pro přehrávání po jednotlivých snímcích tiskněte opakovaně.

**PLAY (▶)**  
Spouští přehrávání.

**DVD MENU**  
Zobrazuje nabídku disku DVD.

**◀ ▶ ▲ ▼ (vlevo/vpravo/nahoru/dolů)**  
Volí položku nabídky.

**ENTER**  
Potvrzuje volbu v nabídce.

**DISPLAY**  
Zobrazuje displej na obrazovce.

**AUDIO**  
Volí jazyk zvukové stopy (DVD).

**SUBTITLE**  
Volí jazyk titulků.

**ANGLE**  
Volí pohled kamery DVD, je-li k dispozici.

**SETUP**  
Zobrazuje a vypíná nabídku nastavení.

**Tlačítka ovládání televizoru**

**TV POWER:**  
Zapíná a vypíná televizor.

**TV PR/CH +/-:**  
Volí kanál televizoru.

**TV VOL +/-:**  
Nastavuje hlasitost televizoru.

**AV:**  
Volí zdroj vstupního signálu televizoru.

**SKIP (◀◀ / ▶▶)**  
Přesun na další kapitolu nebo stopu.  
Návrat na počátek aktuální kapitoly nebo stopy nebo přesun na předchozí kapitolu nebo stopu.

**STOP (■)**  
Zastaví přehrávání.

**TITLE**  
Zobrazuje nabídku titulu, je-li k dispozici.

**RETURN**  
Vypíná nastavovací nabídku, zobrazuje Video CD s funkcí PBC.

- **MARKER**  
Označuje místo záznamu v průběhu přehrávání.
- **SEARCH**  
Zobrazuje nabídku MARKER SEARCH.
- **PROGRAM**  
Zapíná a vypíná režim úpravy programu.
- **ZOOM**  
Zvětšuje obraz.
- **REPEAT**  
Opakované přehrávání kapitoly, stopy, titulu, kompletního obsahu.
- **A-B**  
Opakované přehrávání sekvence
- **RANDOM**  
Přehrávání stop v náhodném pořadí.
- **RESOLUTION (ROZLIŠENÍ)**  
Můžete měnit rozlišení podle vašeho TV.

### Obsluha dálkového ovládání

Po zamíření dálkového ovládání na snímač dálkového ovládání použijte tlačítka.



Nepoužívejte společně staré a nové baterie ani nekombinujte různé typy baterií, tj. standardní, alkalické atd.

### Instalace baterií dálkového ovládání

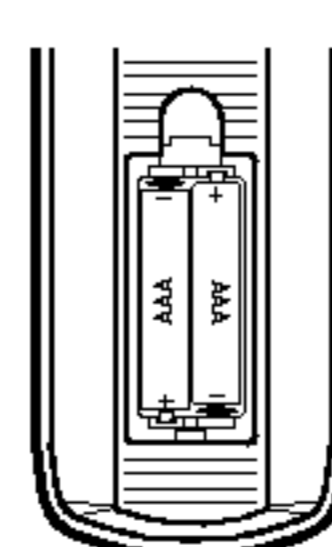

Vyjměte kryt baterií v zadní části dálkového ovládání a vložte dvě baterie (typu AAA) ⊕ a ⊖ se správně orientovanými póly.

# Instalace a nastavení

## Umístění přehrávače

Obraz a zvuk v bezprostředním okolí umístěného televizoru, videorekordéru nebo rozhlasového přijímače může být rušen. V takovém případě přehrávač umístěte do větší vzdálenosti od televizoru, videorekordéru či rozhlasového přijímače nebo zařízení po vyjmutí disku vypněte.

## Zapojení přehrávače DVD

V závislosti na typu televizoru a ostatním zařízení jsou k dispozici různé způsoby připojení přehrávače. Další informace o připojení naleznete v příručce televizoru, stereofonního systému či jiného zařízení.

### Zadní panel televizoru

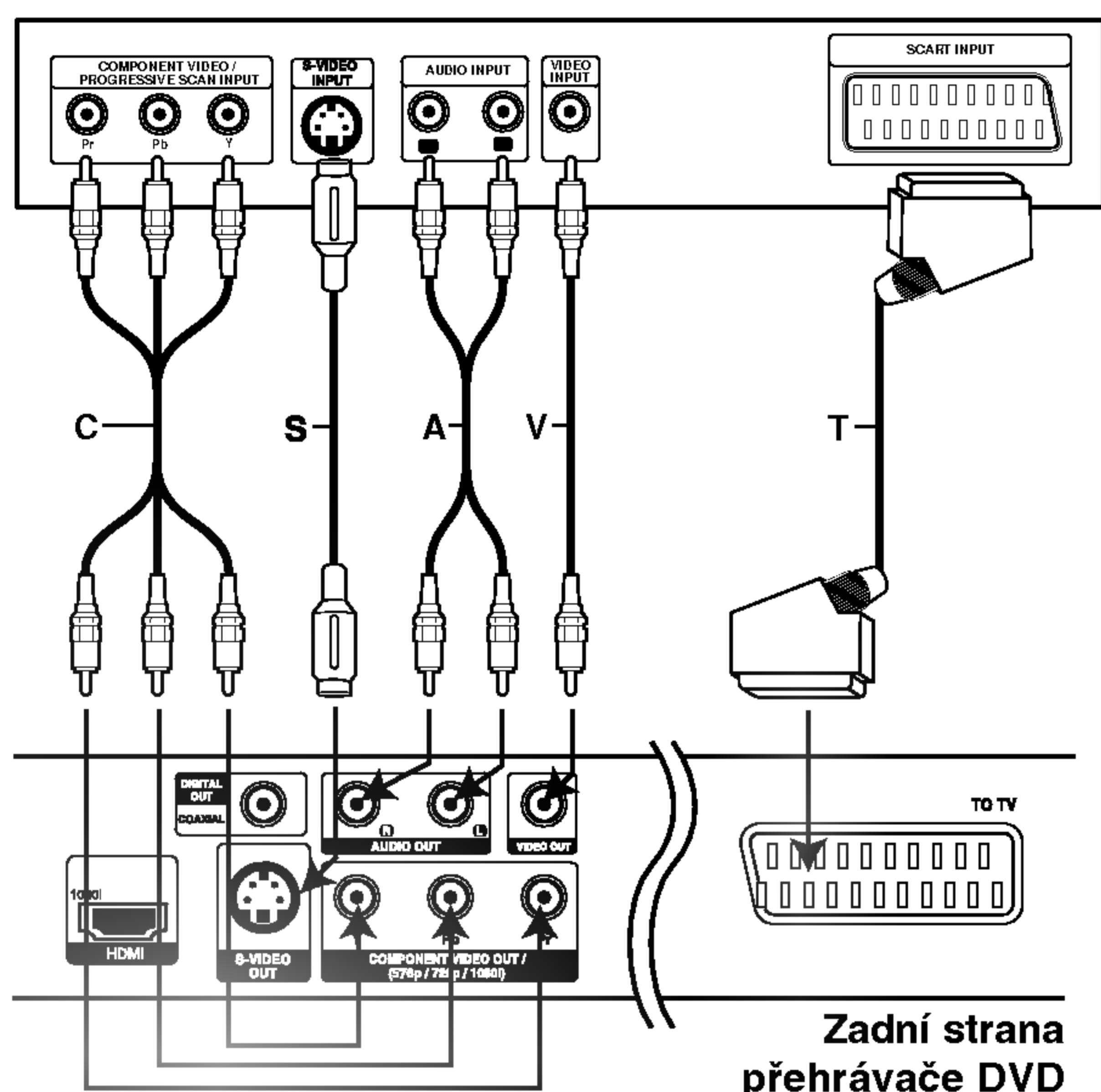

### Pozor:

Musíte nastavit položku TV Output Select (Výběr výstupu TV) na možnost COMPONENT VIDEO OUT/(576p / 720p / 1080i) a konektory SCART. (Viz část TV Výstup Výběr na straně 14.)

## Připojení videosignálu a zvukového signálu k televizoru

Zajistěte, aby byl přehrávač DVD připojen přímo k televizoru a nikoli k videorekordéru. V opačném případě by mohlo docházet k rušení obrazu systémem ochrany proti kopírování.

**Audio:** Připojte levý a pravý výstupní zvukový konektor (AUDIO OUT) přehrávače DVD ke vstupním zvukovým konektorům (levý a pravý) televizoru prostřednictvím audio kabelů (A). Nepřipojujte konektor AUDIO OUT přehrávače DVD ke vstupnímu konektoru "phono" (nahrávání) audio systému.

**Video:** Prostřednictvím videokabelu (V) připojte konektor VIDEO OUT přehrávače DVD ke vstupnímu konektoru videa televizoru.

**S-Video:** Připojte výstupní konektor S-VIDEO OUT na přehrávači DVD ke vstupnímu konektoru S-Video na TV s použitím kabelu S-Video (S).

**SCART:** Připojte konektor TO TV SCART přehrávače DVD k příslušnému konektoru SCART televizoru prostřednictvím kabelu SCART (T).

**Component Video :** Připojte výstupní konektory COMPONENT VIDEO OUT / (576p / 720p / 1080i) na přehrávači DVD k odpovídajícím vstupním konektorům na TV s použitím kabelu Y Pb Pr (C).

- Je-li váš televizor s vysokým rozlišením nebo je to televizor „digital ready“, můžete využít zobrazení nejvyššího možného rozlišení videa.
- Jestliže váš TV neakceptuje vaše nastavení rozlišení, objeví se na obrazovce nenormální obraz. Přečtěte si, prosím, příručce uživatele a potom nastavte rozlišení, které váš TV akceptuje.

## Nastavení rozlišení

Rozlišení můžete změnit pro výstup videa COMPONENT VIDEO OUT / (576p / 720p / 1080i) stisknutím RESOLUTION (rozlišení) na čelním panelu. Možná nastavení rozlišení jsou uvedena níže.

PŘIPOJENÍ VÝSTUPU	Dostupné rozlišení	
	PAL	NTSC
HDMI	1920 x 1080i	1920 x 1080i
VIDEO OUT	1280 x 720p	1280 x 720p
	720 x 576p	720 x 480p
	1440 x 576i	1440 x 480i
COMPONENT VIDEO OUT	1920 x 1080i	1920 x 1080i
	1280 x 720p	1280 x 720p
	720 x 576p	720 x 480p
	720 x 576i	720 x 480i
VIDEO OUT	720 x 576i	720 x 480i
S-VIDEO	720 x 576i	720 x 480i
SCART	720 x 576i	

### Poznámky:

- Pro rozlišení 720p a 1080i na výstupu Component video out se mohou přehrávat pouze disky nechráněné proti kopírování. Je-li disk chráněn proti kopírování, bude zobrazen s rozlišením 576p(PAL) nebo 480p (NTSC).
- 1080i, 720p, 576p a 480p nespolupracují s analogovými video přípojkami (VIDEO OUT, SCART & S-VIDEO).

## Přípojka HDMI

Máte-li TV nebo monitor HDMI, můžete jej připojit k tomuto přehrávači s použitím kabelu HDMI.

1. Připojte výstupní konektor HDMI OUT na přehrávači ke konektoru HDMI na TV nebo monitoru kompatibilním s HDMI (H).
2. Nastavte zdroj TV na HDMI (řídte se podle příručky uživatele TV).
3. Opakovaně tiskněte RESOLUTION, abyste vybrali rozlišení, které chcete změnit.

### Poznámky:

- Jsou možné oba výstupy PCM i Bitstream Audio, když je vzorkovací frekvence v připojení HDMI nastavena na 48 kHz.
- Je-li nastavení audio nastaveno na bitstream a váš TV nepodporuje výstup Bitstream Audio v připojení HDMI, audio zvuk se zkonvertuje na PCM.
- Je-li nastavení audio nastaveno na bitstream a zvuk je zkreslený, zkontrolujte audio schopnost vašeho TV a nastavte nastavení audio na PCM.
- Pro správné vyrovnaní s konektorem na přehrávači by měla být šipka na těle konektoru kabelu nahoře.

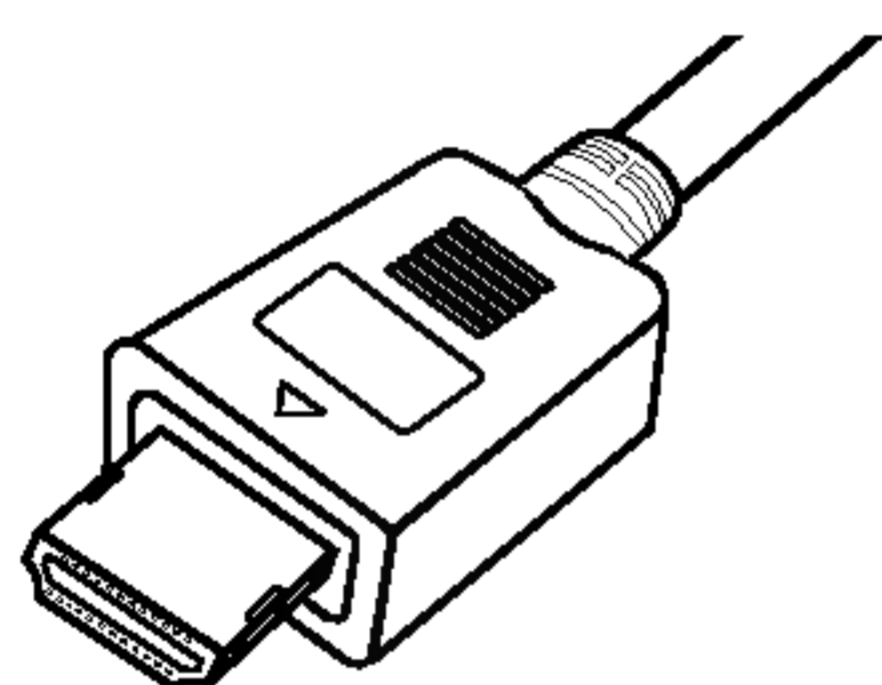

- Je-li na obrazovce šum nebo čáry, zkontrolujte, prosím, kabel HDMI.
- Ne všechna zařízení DVI kompatibilní s HDCP budou spolupracovat s tímto přehrávačem DVD.
- Jestliže TV nepodporuje HDCP, objeví se na obrazovce šum ve tvaru sněžení.

### Tip:

Když používáte spojení HDMI, můžete změnit rozlišení (576i, 576p, 720p, 1080i) pro výstup HDMI stisknutím tlačítka RESOLUTION na dálkovém ovladači.

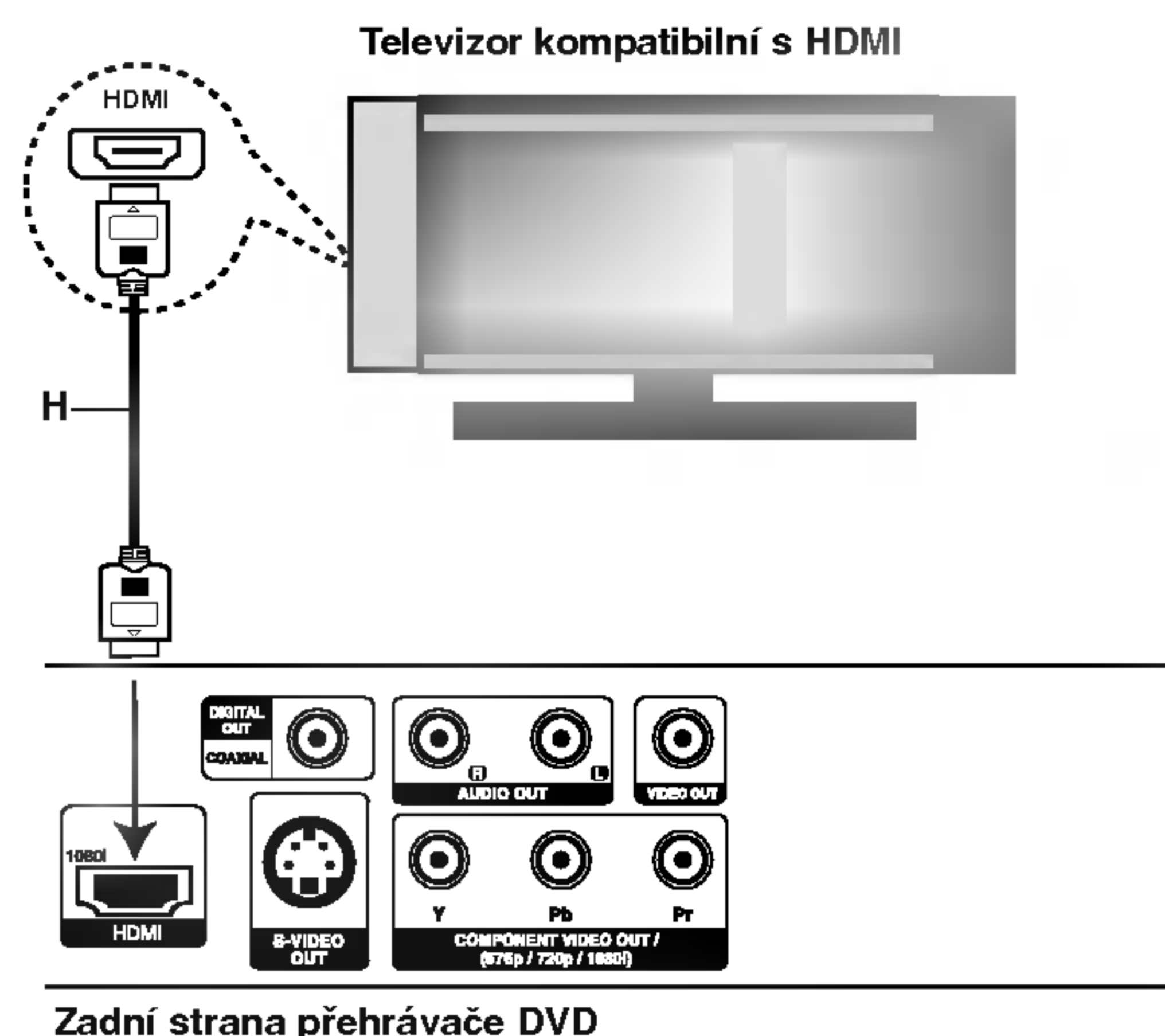

## O HDMI

HDMI (multimediální rozhraní s vysokým rozlišením) podporuje video i audio na jediném digitálním připojení pro snadný plně digitální výstup na TV vybavený HDMI nebo DVI.

Připojení k TV s HDMI vyžaduje kabel HDMI, zatímco připojení k TV vybavenému DVI vyžaduje adaptér HDMI na DVI.

HDMI má schopnost podporovat video standardní, rozšířené a s vysokým rozlišením plus standardní až vícekanálové audio s prostorovým zvukem. Vlastnosti HDMI zahrnují nekomprimované digitální video se šířkou pásma až 5 gigabytů za sekundu, jeden konektor (místo několika kabelů a konektorů): komunikace mezi zdrojem AV a zařízeními AV, jako jsou digitální televize.

*HDMI, logo HDMI logo a Multimediální rozhraní s vysokým rozlišením jsou obchodní značky nebo registrované obchodní značky HDMI týkající se licence LLC (řízení logických spojů).*

## Připojení zvuku k externímu zařízení

Připojte přehrávač DVD k vnějšímu zařízení určenému k reprodukci zvuku.

Zadní strana přehrávače DVD

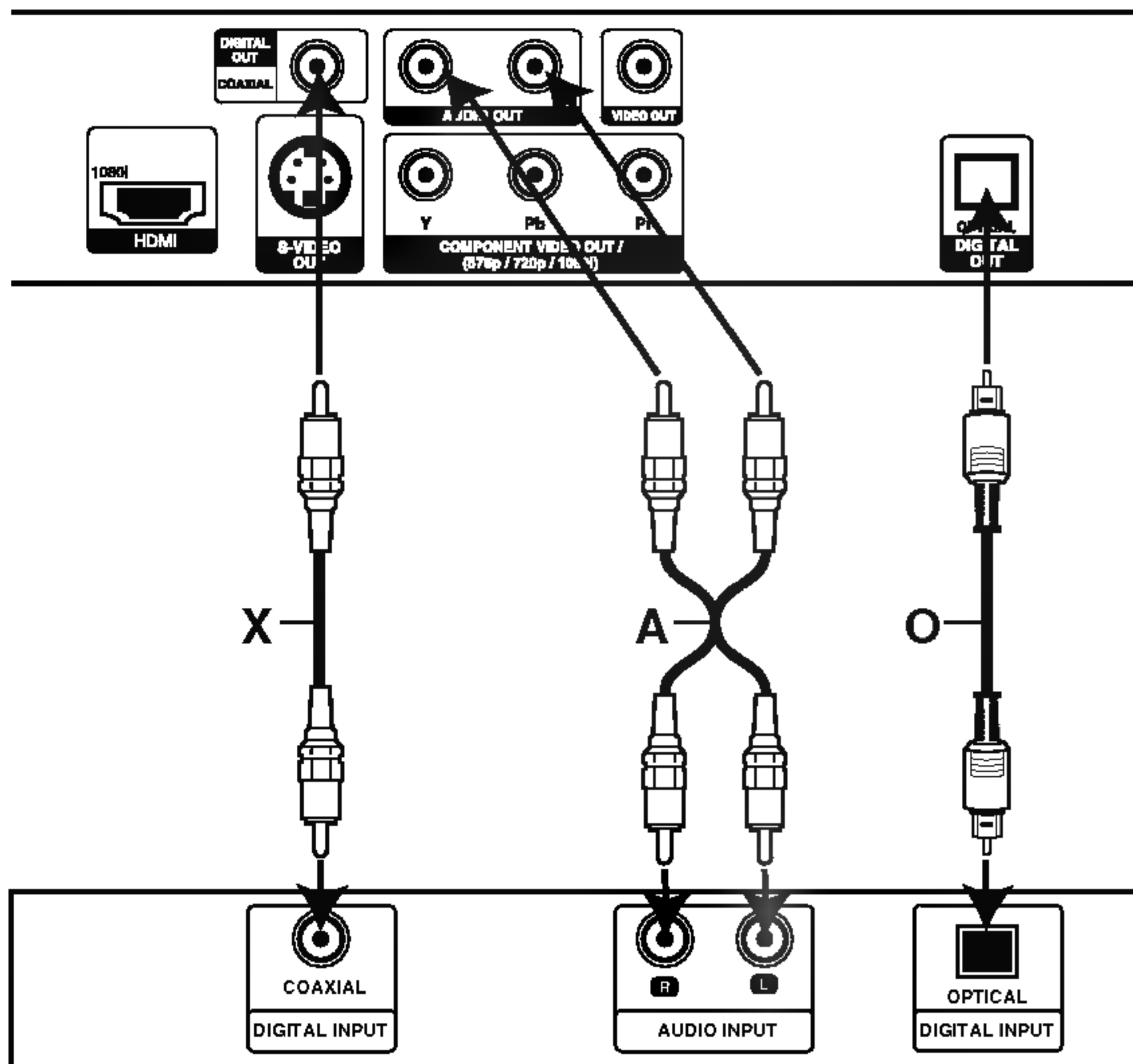

Zesilovač (přijímač)

### Zesilovač vybavený dvoukanálovým stereofonním zvukem nebo Dolby Pro Logic II / Pro Logic:

Pomocí audio kabelů (A) připojte levý a pravý konektor AUDIO OUT přehrávače DVD k levému a pravému konektoru vstupnímu zvukovému konektoru zesilovače, přijímače či stereofonního systému.

### Připojení k zesilovači vybavenému dvoukanálovým stereofonním digitálním vstupem (PCM) nebo k audio/video přijímači vybavenému vícekanálovým dekodérem (Dolby Digital™, MPEG2 nebo DTS):

Připojte konektory DIGITAL AUDIO OUT (OPTICAL O nebo COAXIAL X) přehrávače DVD k příslušným konektorům zesilovače. Použijte volitelné příslušenství – digitální (optický O nebo coaxial X) audio kabel.

### Digitální vícekanálový zvuk

Digitální vícekanálové zapojení poskytuje nejvyšší kvalitu zvuku. Pro tento účel potřebujete vícekanálový audio/video přijímač, který podporuje jeden nebo více zvukových formátů podporovaných Vaším přehrávačem DVD (MPEG 2, Dolby Digital a DTS). Zkontrolujte přijímač a pátrejte po symbolech na čelním panelu přijímače.

### Poznámky

- Pokud Váš přijímač nepodporuje zvukový formát digitálního výstupu, bude reprodukovat silný zkreslený zvuk nebo bude ticho.
- Šestikanálový digitální zvuk Surround lze prostřednictvím digitálního připojení získat pouze pokud je váš přijímač vybaven digitálním vícekanálovým dekodérem.
- Abyste na displeji obrazovky (OSD) viděli audio formát aktuálního DVD, stiskněte tlačítko AUDIO.



## Displej na obrazovce







Obecný stav přehrávání lze zobrazit na obrazovce televizoru. Některé položky nabídky lze měnit. Obsluha displeje na obrazovce:

1. Stiskněte tlačítko DISPLAY v průběhu přehrávání.
2. Stisknutím tlačítka ▲ / ▼ zvolte položku. Zvolená položka se rozsvítí.
3. Stisknutím tlačítka ◀ / ▶ změňte nastavení položky. Pro nastavování číselných hodnot (např. číslo titulu) lze použít rovněž číselná tlačítka. V případě některých funkcí se nastavení provede po stisknutí tlačítka ENTER.



### Poznámky

- Některé disky nemusí podporovat veškeré níže uvedené funkce.
- Není-li do deseti sekund stisknuto tlačítko, displej zmizí z obrazovky.

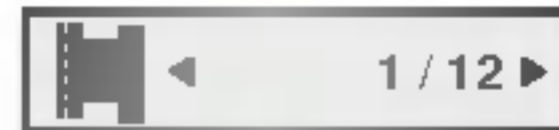
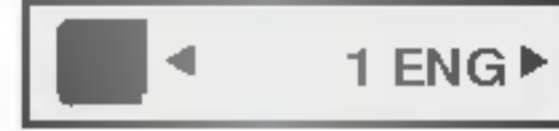

### Ikony informující o stavu systému

	Opakování titulu
	Opakovat posloupnost
	Vložit značku
	Nabídka Marker Search (Vyhledávání značky)
	Pokračuj v přehrávání z tohoto místa
	Funkce zakázaná nebo nedostupná

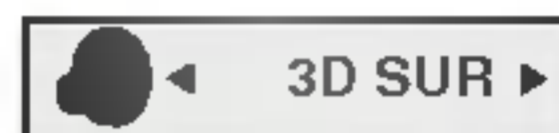

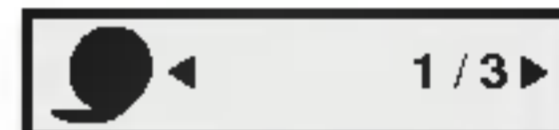
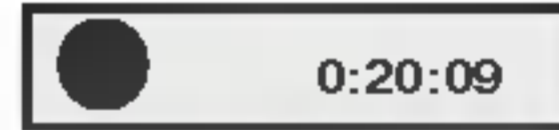

## Příklad: Displej na obrazovce při přehrávání DVD

Položky	Metoda volby
Číslo titulu 	◀ / ▶, čísla ENTER
Číslo kapitoly 	◀ / ▶, čísla ENTER
Časové vyhledávání 	čísla, ENTER
Jazyk zvuku a režim digit. zvuk. výstupu 	◀ / ▶ nebo AUDIO
Jazyk titulků 	◀ / ▶ nebo SUBTITLE
Pohled 	◀ / ▶ nebo ANGLE
Zvuk 	◀ / ▶

## Příklad: Displej na obrazovce při přehrávání VCD

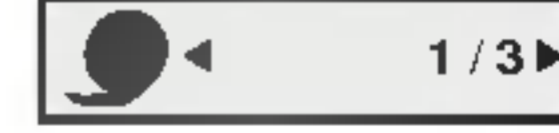
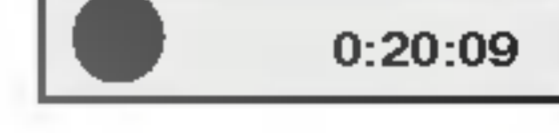
Položky	Metoda volby
Číslo stopy (nebo režim PBC) 	◀ / ▶, čísla ENTER
Časové vyhledávání 	čísla, ENTER
Zvukový kanál 	◀ / ▶ nebo AUDIO
Zvuk 	◀ / ▶

## Příklad: Displej na obrazovce při přehrávání disku s filmem ve formátu DivX

Položky	Metoda volby
Číslo stopy 	◀ / ▶, čísla ENTER
Časové vyhledávání 	čísla, ENTER
Jazyk zvuku a režim digit. zvuk. výstupu 	◀ / ▶ nebo AUDIO
Jazyk titulků 	◀ / ▶ nebo SUBTITLE
Zvuk 	◀ / ▶

## Počáteční nastavení

Prostřednictvím nabídky nastavování můžete provádět různá nastavení, např. nastavení obrazu a zvuku. Mimo jiné můžete nastavovat rovněž jazyk titulků a jazyk nabídky nastavení. Podrobné informace ke každé položce nabídky nastavení naleznete na stranách 13 až 16.

### Zobrazení a vypnutí nabídky:

Stisknutím tlačítka SETUP zobrazíte nabídku. Po druhém stisknutí tlačítka SETUP dojde k přepnutí zpět na počáteční obrazovku.

### Přechod na následující úroveň:

Stiskněte tlačítko ► na dálkovém ovládání.

### Přechod na předchozí úroveň:

Stiskněte tlačítko ◀ na dálkovém ovládání.

## Obecná obsluha počátečních nastavení

1. Stiskněte tlačítko SETUP. Zobrazí se nabídka nastavování.
2. Stisknutím ▲ / ▼ zvolte požadovanou položku a poté tlačítkem ► přepněte na druhou úroveň. Obrazovka zobrazí aktuální nastavení zvolené položky a alternativní nastavení.
3. Tlačítka ▲ / ▼ provedte druhou požadovanou volbu a poté stisknutím tlačítka ► přepněte na třetí úroveň.
4. Tlačítka ▲ / ▼ zvolte požadované nastavení a poté stisknutím tlačítka ENTER volbu potvrďte. Některé z položek vyžadují provedení dalších úkonů.
5. Stisknutím tlačítka SETUP nebo PLAY nabídku nastavování opustíte.

## Jazyky

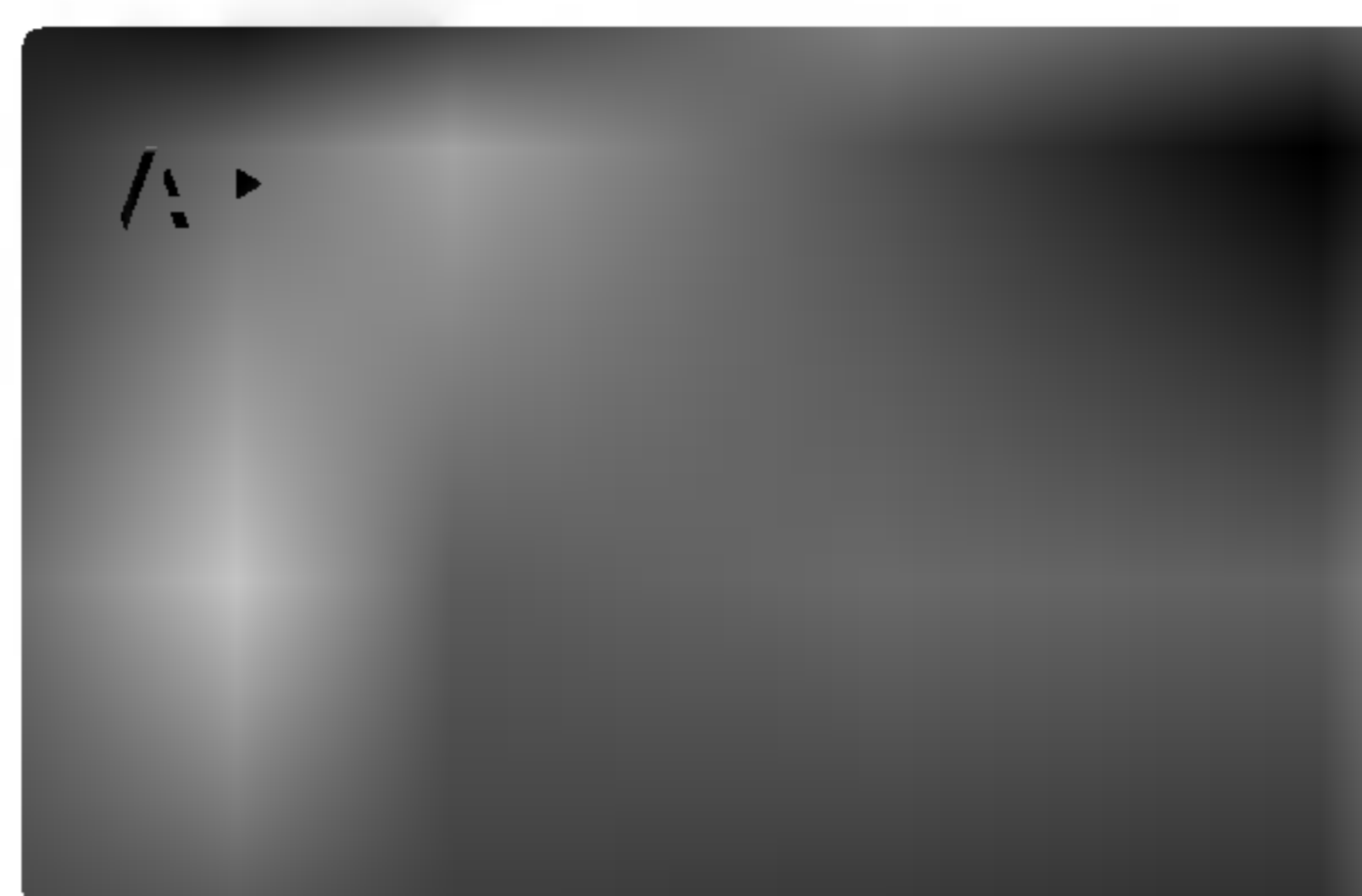

### Jazykový menu

Volí jazyk nabídky nastavování a displeje na obrazovce.

### Zvukový disk / Diskový podtitul / Diskový menu



Volí jazykovou mutaci zvukové stopy disku, titulků a nabídky disku.

**Originál:** Je vybrána originální jazyková mutace disku.

**Atd.:** Jinou jazykovou mutaci zvolíte vložením příslušného čtyřmístného kódu jazyka dle seznamu v příloze pomocí číselných tlačítek a následným stisknutím tlačítka ENTER. Zadáte-li nesprávný kód, stiskněte tlačítko CLEAR.

## Displej



### Televizní aspekt

**4:3:** Nastavte, je-li připojen televizor se standardní obrazovkou 4:3.

**16:9:** Nastavte, je-li připojen televizor s obrazovkou o poměru stran 16:9.

### Modus displeje

Nastavení režimu zobrazení je účinné pouze je-li nastaven poměr stran obrazovky televizoru "4:3".

**Poštovní schránka:** Zobrazuje široký obraz s tmavými pásy v dolní a horní části obrazovky.

**Panscan:** Automaticky zobrazuje široký obraz na celé obrazovce a ořezává boční části obrazu.

### TV Výstup Výběr

Nastavte položku TV Output Select (Výběr výstupu TV) přehrávače podle typu připojení televizoru.

**YPbPr:** Pokud je televizor připojen pomocí konektorů COMPONENT VIDEO OUT/(576p / 720p / 1080i) (Výstup komponentního videa/postupné řádkování) na přehrávači DVD.

**RGB:** Pokud je televizor připojen prostřednictvím konektoru SCART (signál RGB).

### Poznámky:

- Přehráváte-li tuto jednotku s připojením scart, zatímco je připojen konektor HDMI, nastavte rozlišení na 576i.
- Rozlišení je nezměnitelné, je-li nastavena volba výstupu TV Output Select option na RGB, zatímco konektor HDMI není připojen.
- Možnost volby výstupu TV Output Select option můžete měnit pouze když je rozlišení nastaveno na 576i.

## Audio

Každý disk DVD má k dispozici řadu možností zvukového výstupu. Zvukové volby přehrávače nastavte dle typu zvukového systému, který používáte.

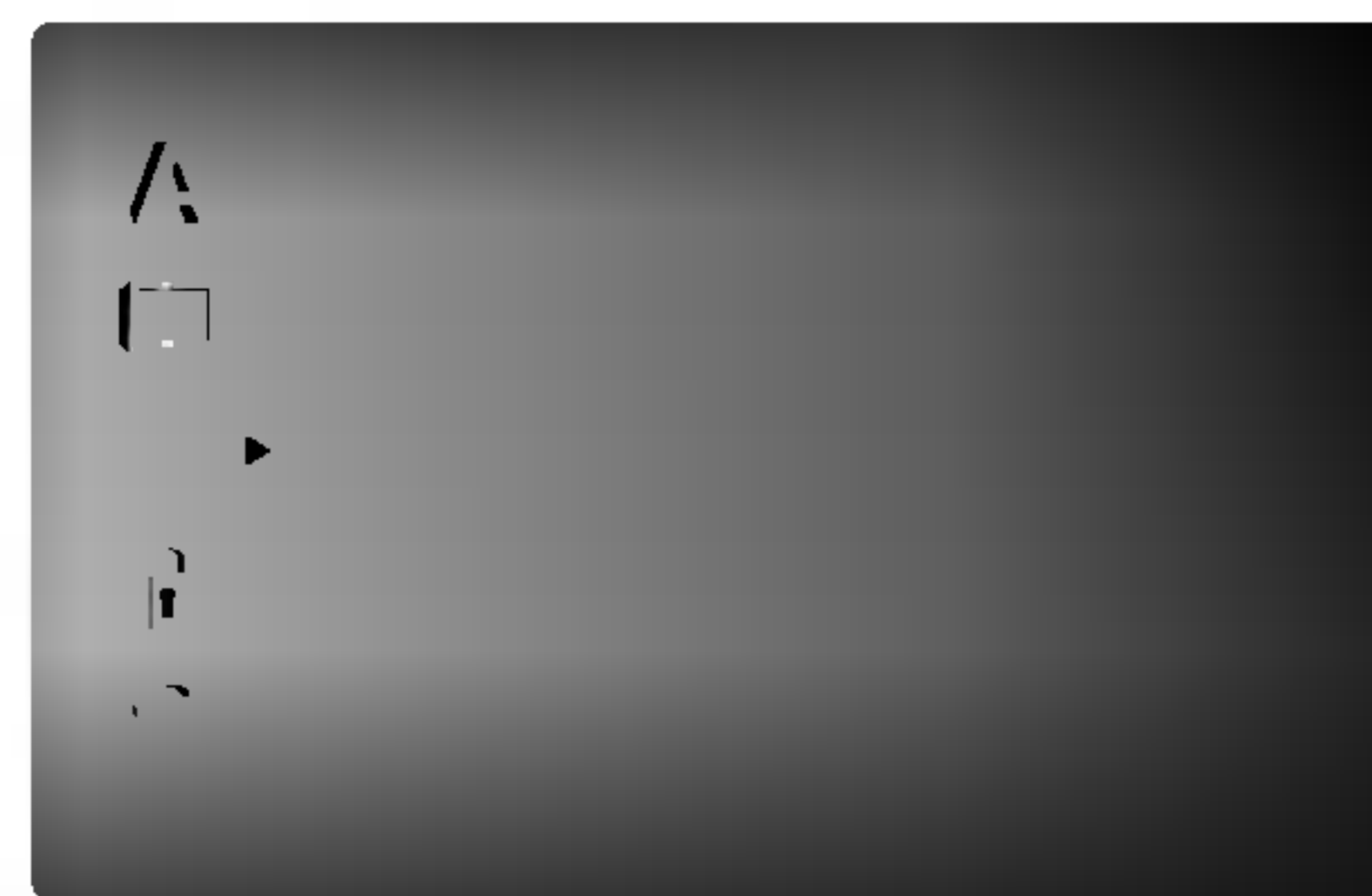

### Digitální Dolby / DTS / MPEG

**Bitstream:** Položku "Bitstream" zvolte v případě, že je konektor DIGITAL OUT přehrávače DVD připojen k zesilovači či jinému zařízení vybavenému dekodérem Digitální Dolby, DTS nebo MPEG.

**PCM (pro Dolby Digital / MPEG):** Tuto položku zvolte v případě, že je přehrávač DVD připojen k dvoukanálovému stereofonnímu zesilovači. Média DVD nahraná v Digitální Dolby nebo v MPEG budou automaticky převedena na dvoukanálový zvuk PCM.

**Vypnuto (pro DTS):** Zvolíte-li "Vypnuto", signál DTS není veden do konektoru DIGITAL OUT.

### Vzor Frek. (vzorkovací frekvence)

Pokud Váš přijímač nebo zesilovač NENÍ schopen zpracovávat signály se vzorkovací frekvencí 96 kHz, zvolte 48 kHz. Po provedení tohoto nastavení přístroj převádí signály 96 kHz automaticky na 48 kHz, aby je mohl Váš systém dekodovat.

Je-li Váš přijímač nebo zesilovač schopen pracovat se signály 96 kHz, zvolte 96 kHz. Po provedení tohoto nastavení přístroj ponechává jakýkoli typ signálu bez dalšího zpracování.

Příslušné informace o funkci zesilovače naleznete v jeho dokumentaci.

### DRC (Řízení dynamického rozsahu)

Díky formátu DVD, který využívá digitální technologie zpracování zvuku, můžete naslouchat zvukovému záznamu programu v nejlepší dosažitelné přesnosti a věrnosti. Máte však možnost zúžit dynamický rozsah zvukového výstupu (rozdíl mezi nejhlasitějším a nejtisším zvukem). V takovém případě budete mít možnost naslouchat filmu reprodukovánému se sníženou hlasitostí beze ztráty jasnosti zvuku. Tento efekt zapnete nastavením hodnoty položky DRC Zapnuto.

### Hlasitý

Hodnotu položky Vocal nastavte na On pouze v případě přehrávání vícekanálového disku karaoke DVD. Kanály karaoke na disku budou přimíchávány do běžného stereofonního zvuku.

## Atd.

Lze měnit nastavení PBC, Přehrávka, B.L.E. a DivX(R) VOD.

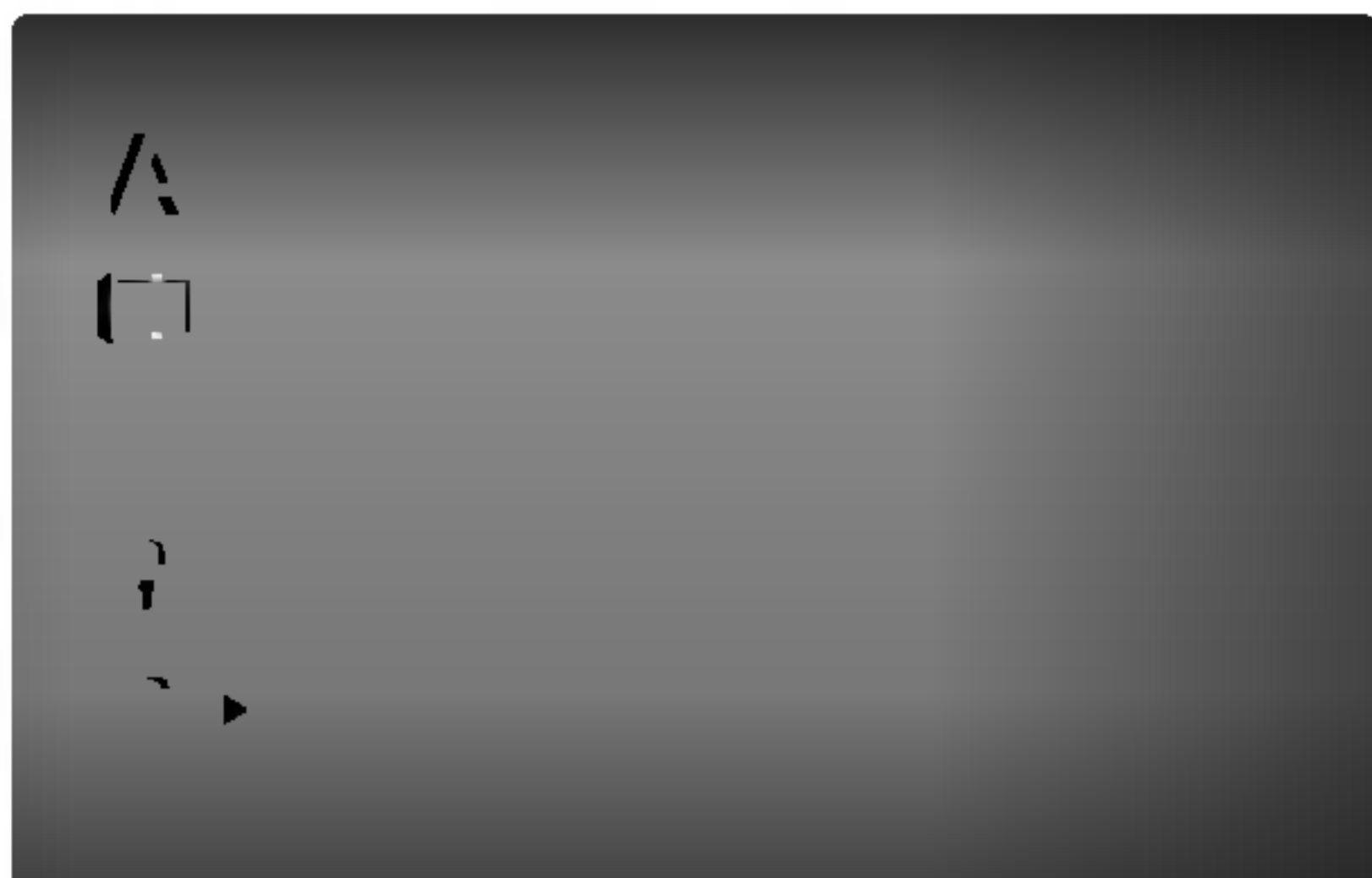

## PBC

Zapíná a vypíná řízené přehrávání (PBC).

**Zapnuto:** média Video CD s funkcí PBC jsou přehrávána dle PBC.

**Vypnuto:** média Video CD s funkcí PBC jsou přehrávána shodným způsobem jako zvuková CD.

## Přehrávka

Přehrávač DVD můžete nastavit tak, aby vždy po vložení disku DVD bylo automaticky spuštěno jeho přehrávání. Je-li režim Auto Play spuštěn, vyhledá přehrávač DVD nejdelší titul a automaticky jej přehraje.

**Zapnuto:** Funkce Auto Play je zapnutá.

**Vypnuto:** Funkce Auto Play je vypnutá.

**Poznámka:** Určitá média DVD nemusí funkci Auto Play podporovat.

## B.L.E. (Black Level Expansion/Rozšíření úrovně černé)

Nastavení úrovně černé barvy přehrávaného obrazu. Nastavte dle vašich potřeb a schopností monitoru.

**Zapnuto:** rozšířená stupnice šedých odstínů. (oříznutí 0 IRE)

**Vypnuto:** standardní stupnice šedých odstínů. (oříznutí 7.5 IRE)

## Poznámky:

- Funkce B.L.E. pracuje se systémem NSTC pouze v rozlišení 480i a 480p.
- Funkci B.L.E. nelze používat s připojením HDMI.

## DivX(R) VOD

Registrační kód DivX DRM (Digital Rights Management) lze zobrazit pouze pro toto zařízení.



Registrační kód používá služba agenta VOD (Video-On-Demand). Tato služba umožňuje zakoupit nebo vypůjčit zašifrovaný soubor s filmem.

## Poznámky:

Pokud si vypůjčíte soubor DivX VOD, existuje několik možností omezení zobrazení obsahu souboru (viz níže).

- Zobrazí se počet, kolikrát můžete soubor přehrát.

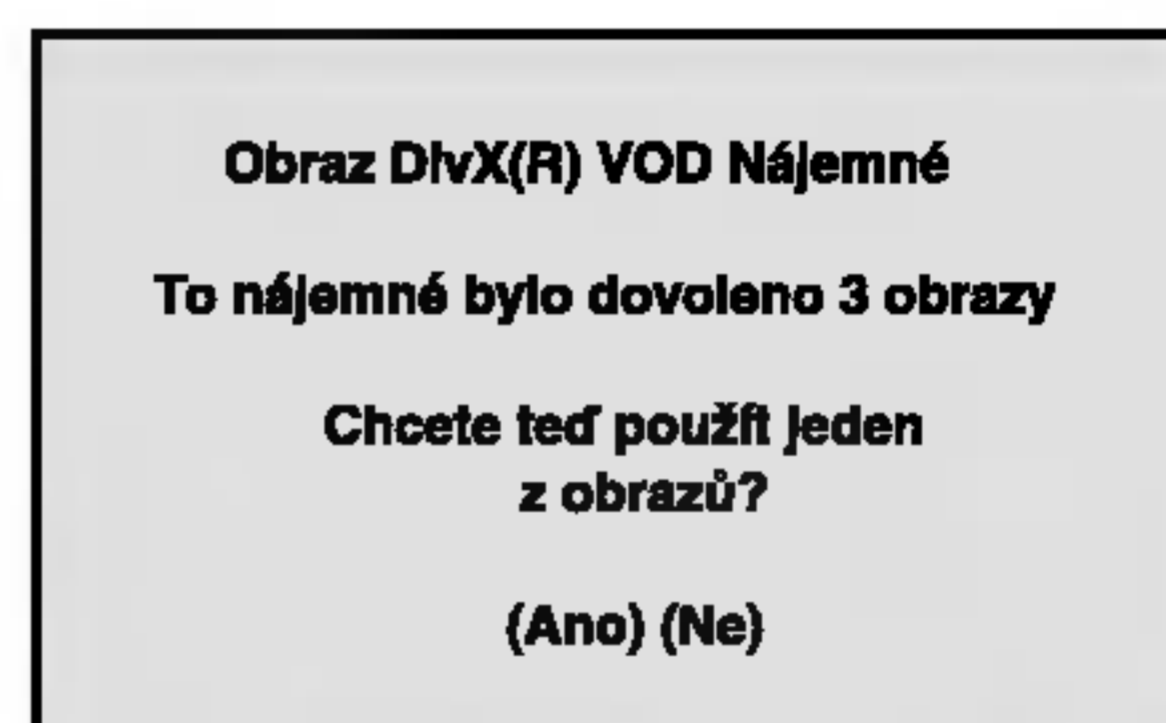

- Vypršela délka výpůjčky.

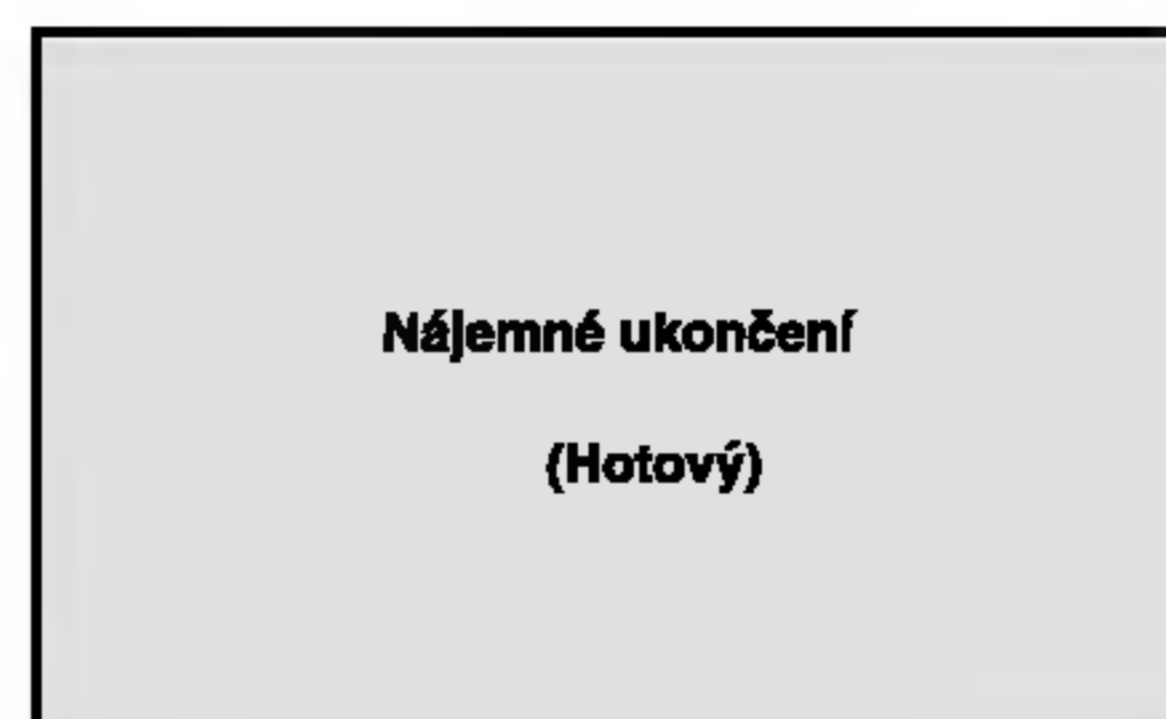

- Zobrazí se chyba ověření.

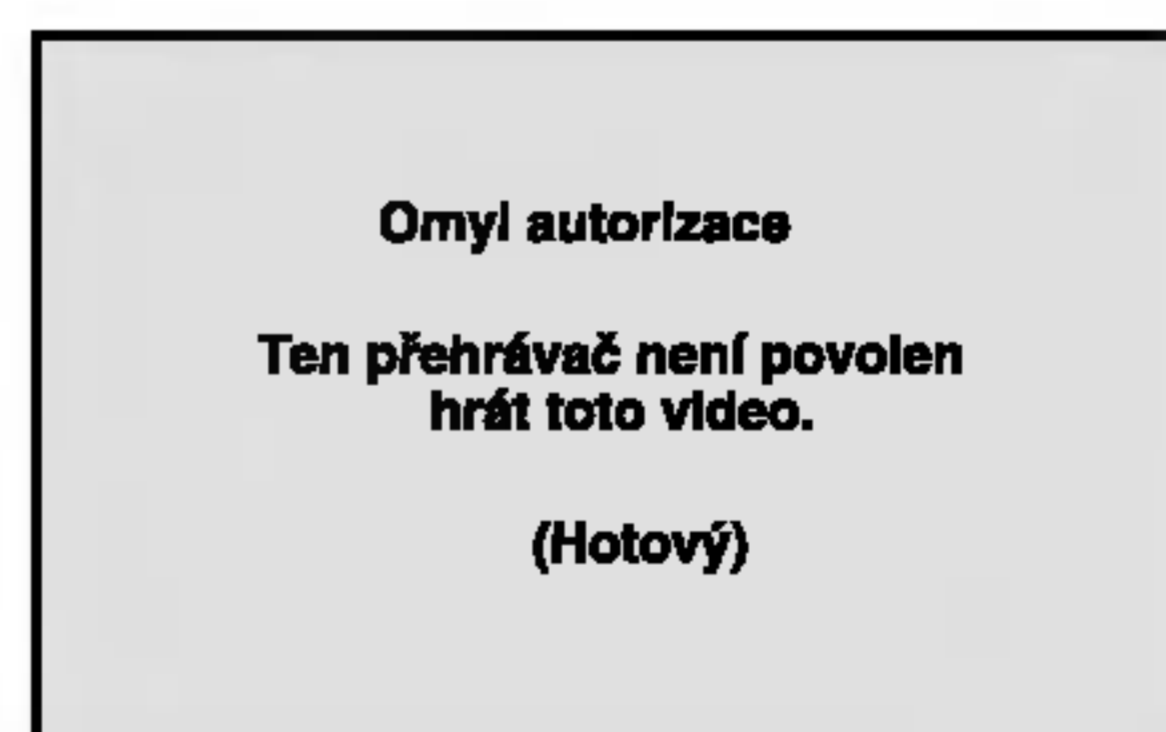

## Blokovat

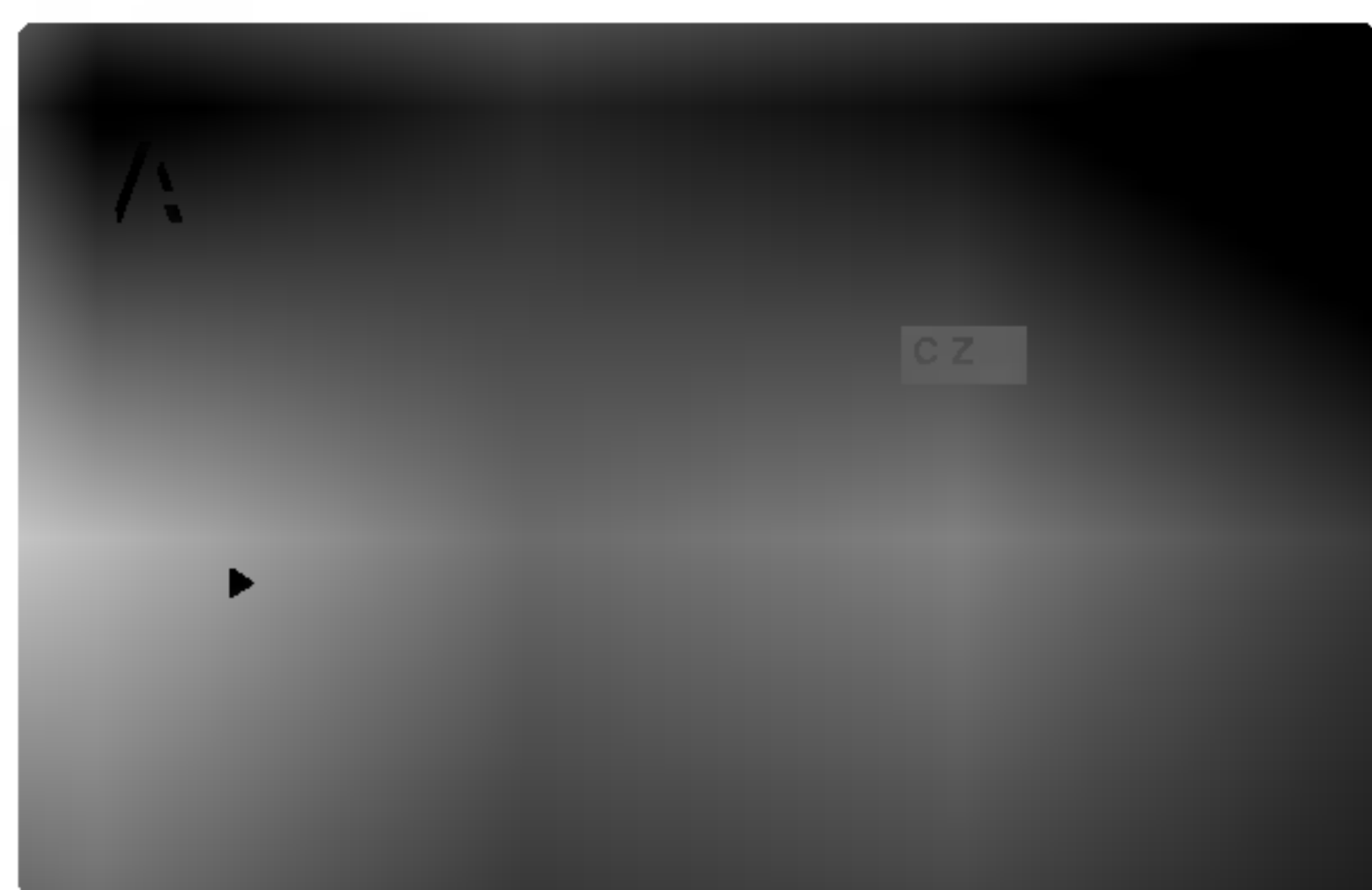

### Klasifikace

Filmy na DVD mohou obsahovat scény, které nejsou vhodné pro děti. Proto disky obsahují informaci pro rodičovskou kontrolu, která se vztahuje na celý disk nebo na některé scény. Tyto scény jsou ohodnoceny známkami 1 až 8, případně jsou na některých discích nabídnuty vhodnější scény, které lze použít. Hodnocení se může pro různé země odlišovat.

Rodičovská kontrola umožňuje zamezit v přehrávání určitých scén a ochránit tak děti před nevhodným materiálem.

1. Zvolte položku "Klasifikace" nabídky Blokovat a poté stiskněte tlačítko ►.
2. Pro přístup k funkcím Klasifikace, Heslo a Volačka musíte zadat vámi vytvořený čtyřmístný bezpečnostní kód. Pokud jste tento bezpečnostní kód dosud nezadali, zadejte jej.  
Zadejte čtyřmístný kód a stiskněte tlačítko ENTER. Zopakujte zadání a stisknutím tlačítka ENTER zadání ověřte. V případě překlepu před stisknutím tlačítka ENTER stiskněte tlačítko CLEAR.

3. Tlačítka ▲ / ▼ zvolte hodnocení od 1 do 8.

**Klasifikace (Rating) 1 až 8:** Jedna (1) omezuje přehrávání nejvíce. Hodnocení osm (8) obsahuje nejméně omezení pro přehrávání.

### Odemčení

Po volbě této položky se rodičovská kontrola vypne a je přehráván veškerý obsah.

### Poznámka:

Nastavíte-li hodnocení pro přehrávač, jsou přehrávány všechny scény téhož nebo nižšího hodnocení. Scény s vysokým hodnocením přehrávány nejsou, není-li ovšem na disku alternativní obsah. Alternativní obsah musí mít shodné nebo nižší hodnocení. Není-li nalezena vhodná alternativa, dojde k zastavení přehrávání. Pro přehrávání disku musíte zadat čtyřmístné heslo nebo změnit hodnocení.

4. Stisknutím tlačítka ENTER potvrďte volbu hodnocení a následným stisknutím tlačítka SETUP opusťte nabídku.

### Heslo (bezpečnostní kód)

Heslo můžete vkládat a měnit.

1. V nabídce Blokovat zvolte položku Heslo a poté stiskněte tlačítko ►.
2. Provedte úkon číslo 2 uvedený v levém sloupci (Klasifikace). Zvýrazněna je položka "Změna" nebo "Nové heslo".
3. Zadejte nový čtyřmístný kód a poté stiskněte tlačítko ENTER. Pro kontrolu zopakujte zadání.
4. Stisknutím tlačítka SETUP opusťte nabídku.

### Zapomenete-li bezpečnostní kód

Pokud jste zapoměli bezpečnostní kód, můžete jej vymazat:

1. Stisknutím tlačítka SETUP zobrazte nabídku nastavování.
2. Zadejte šestmístné číslo "210499". Dojde k vymazání bezpečnostního kódu.
3. Dle popisu výše zadejte nový bezpečnostní kód.

### Volačka

Zadejte Volačka, jejíž standardy byly použity při hodnocení DVD video disku, podle seznamu uvedeného v referenční kapitole.

1. Zvolte položku "Volačka" nabídky Blokovat a poté stiskněte tlačítko ►.
2. Provedte úkon číslo 2 uvedený v levém sloupci (Klasifikace).
3. Tlačítka ▲ / ▼ zvolte první znak.
4. Stiskněte ENTER a tlačítka ▲ / ▼ zvolte druhý znak.
5. Pro potvrzení vašeho výběru Volačkati stiskněte ENTER.

# Obsluha

## Přehrávání DVD a Video CD

### Nastavení přehrávání

1. Zapněte TV a vyberte zdroj video vstupu připojeného k DVD přehrávači.
2. Zapněte audio systém (pokud je dostupný) a vyberte zdroj vstupu připojeného k DVD přehrávači.
3. Pro otevření zásuvky na disk stiskněte OPEN/CLOSE a vložte vybraný disk stranou přehrávání směrem dolů.
4. Pro uzavření zásuvky na disk stiskněte opět OPEN/CLOSE.  
Potom stiskněte PLAY.

V určitých případech se může zobrazit nabídka disku.

#### DVD

Tlačítka ◀ ▶ ▲ ▼ zvolte titul/kapitolu, který chcete přehrát a poté stisknutím tlačítka Vstoupit spustíte přehrávání. Do nabídky na obrazovce se vrátíte stisknutím tlačítka TITLE nebo DVD MENU.

#### VCD

Číselnými tlačítky zvolte stopu, kterou chcete přehrávat a poté stisknutím tlačítka RETURN zapněte nabídku na obrazovce. Nastavení nabídky a způsob obsluhy mohou být různé. Řiďte se pokyny na obrazovkách nabídky. Rovněž můžete vypnout PBC (viz "PBC" na straně 15).

### Poznámky:

- Je-li nastavena rodičovská kontrola a disk nemá odpovídající hodnocení, musíte zadat heslo (viz "Rodičovská kontrola" (Blokovat) na straně 16).
- DVD může mít přiřazen oblastní kód. Váš přehrávač DVD nepřehrává média s odlišným regionálním kódem. Oblastním kódem tohoto přehrávače je číslo 2 (dvě).

## Hlavní funkce

### Poznámka:

Není-li uvedeno jinak, všechny úkony se provádějí prostřednictvím dálkového ovládání. Některé z funkcí jsou dostupné rovněž prostřednictvím nabídky nastavování.

### Přesun na jiný titul **DVD**

Pokud disk obsahuje více než jeden titul, můžete přepnout na jiný titul. Při zastaveném přehrávání stiskněte tlačítko DISPLAY, poté příslušným číselným tlačítkem nebo tlačítky ◀ / ▶ přepněte na jiný titul. Jakýkoli titul můžete přehrát zadáním jeho čísla, je-li přehrávání zastavené.

### Přepnutí na jinou kapitolu/stopu

#### **DVD** **VCD** **DivX**

Pokud se titul na disku skládá z více než jedné kapitoly nebo má-li disk více stop, můžete přepnout na jinou kapitolu nebo stopu následujícím způsobem:

- Během přehrávání stiskněte krátce tlačítko SKIP ◀◀ nebo ▶▶, čímž zvolíte následující kapitolu/stopu nebo se vrátíte na začátek aktuální kapitoly/stopy.
- Dvojitým krátkým stisknutím tlačítka ◀◀ přepnete na předcházející kapitolu/stopu.
- Pokud chcete v průběhu přehrávání přepnout přímo na určitou kapitolu, stiskněte tlačítko DISPLAY a tlačítky ▲ / ▼ zvolte symbol kapitoly/stopy. Poté zadejte číslo kapitoly/stopy nebo použijte tlačítka ◀ / ▶.

### Vyhledávání **DVD** **VCD** **DivX**

1. Při přehrávání stiskněte tlačítko SCAN (◀◀ nebo ▶▶).
2. Opakovaným stisknutím tlačítka SCAN (◀◀ nebo ▶▶) zvolte požadovanou rychlost.  
DVD, disk DivX: x2, X4, X16 nebo x100  
Video CD: x2, X4 nebo X6
3. Stisknutím tlačítka PLAY opustíte režim vyhledávání.

### Změna zvukového kanálu **VCD**

Opakovaným stiskem tlačítka AUDIO při přehrávání přepínáte mezi různými zvukovými kanály (Stereo, Nalevo a Napravo).

### Zastavení obrazu a přehrávání po jednotlivých snímcích

**DVD VCD DivX**

1. V průběhu přehrávání stiskněte tlačítko PAUSE/STEP. Opakovaným tisknutím tlačítka PAUSE/STEP docílíte přehrávání obrazu po jednotlivých snímcích.
2. Režim zastavení obrazu vypnete stisknutím tlačítka PLAY.

### Zpomalené přehrávání **DVD VCD DivX**

1. Při přehrávání stiskněte tlačítko PAUSE/STEP (II).  
Přehrávač DVD se přepne do režimu pozastaveného přehrávání.
2. Tlačítkem SCAN (◀◀ nebo ▶▶) zvolte požadovanou rychlost: ◀◀ 1/16, ◀◀ 1/8, ◀◀ 1/4 či ◀◀ 1/2 (zpět) nebo ▶▶ 1/16, ▶▶ 1/8, ▶▶ 1/4 či ▶▶ 1/2 (vpřed)  
Pro disky DivX a Video CD se rychlost Slow mění: ▶▶ 1/16, ▶▶ 1/8, ▶▶ 1/4 nebo ▶▶ 1/2 (vpřed).
3. Režim zpomaleného přehrávání opustíte stisknutím tlačítka PLAY (▶▶).

#### **Poznámka:**

Přehrávání s pomalým pohybem pozpátku není pro disky Video CD a DivX možné.

### Přehrávání v náhodném pořadí

**VCD Karaoke DVD**

1. V průběhu přehrávání stiskněte tlačítko RANDOM. Zařízení automaticky začne přehrávat v náhodném pořadí a nabídka na obrazovce zobrazuje nápis Namátkový.
2. Opětovným stisknutím tlačítka RANDOM tuto funkci vypnete.

#### **Tip:**

Po stisknutí tlačítka SKIP ▶▶▶ v průběhu přehrávání v náhodném pořadí přístroj zvolí jiný titul (jinou stopu) a pokračuje v přehrávání v náhodném pořadí.

#### **Poznámka:**

V případě Video CD s PBC musíte pro opakované přehrávání funkci PBC vypnout v nabídce nastavování (viz "PBC" na straně 15).

### Opakování A-B **DVD VCD DivX**

Opakování sekvence.

1. Ve zvoleném počátečním bodě stiskněte tlačítko A-B. Obrazovka televizoru krátce zobrazí "A \*".
2. Ve zvoleném koncovém bodě opět stiskněte tlačítko A-B. Obrazovka televizoru krátce zobrazí "A B" a započne přehrávání opakované sekvence.
3. Opakování sekvence zrušíte opětovným stisknutím tlačítka A-B.

### Opakování **DVD VCD1.1 DivX**

Opakovaně můžete přehrávat titul/kapitolu/ veškerý obsah/stopu na disku. Stisknutím tlačítka REPEAT při přehrávání zvolíte požadovaný režim opakovaného přehrávání.

#### **Disky DVD s videozáznamem – opakování kapitoly/titulu/vypnuto**

- Kapitola: opakuje aktuální kapitolu.
- Titul: opakuje aktuální titul.
- Vypnuto: nepřehrává opakovaně.

#### **Video CD, Disky DivX - opakování stopy/veškerého obsahu/vypnuto**

- Stopa: opakuje aktuální stopu.
- všechno: opakuje všechny stopy disku.
- Vypnuto: nepřehrává opakovaně.

#### **Poznámky**

- V případě Video CD s PBC musíte pro opakované přehrávání funkci PBC vypnout v nabídce nastavování (viz "PBC" na straně 15).
- Po jednorázovém stisknutí tlačítka SKIP(▶▶▶) při opakovaném přehrávání kapitoly (stopy) dojde ke zrušení opakovaného přehrávání.

### 3D Surround **DVD VCD DivX**

Vytvoření efektu 3D surround, který simuluje vícekanálovou zvukovou stopu prostřednictvím dvou stereofonních reproduktorů (místo pěti+ reproduktorů, které jsou pro přehrávání vícekanálové zvukové stopy systému domácího videa běžně zapotřebí).

1. Stiskněte při přehrávání tlačítko DISPLAY.
2. Tlačítkem ▲ či ▼ zvolte položku Sound. Položka Sound se zvýrazní.
3. Tlačítkem ◀ či ▶ zvolte položku "3D SUR". Pro vypnutí efektu 3D Surround zvolte položku "Normál".

### Vyhledávání dle času **DVD VCD DivX**

Spuštění přehrávání ve zvoleném místě obsahu disku:

1. Stiskněte při přehrávání tlačítko DISPLAY. Pole časového údaje zobrazí uplynulou dobu přehrávání.
2. Tlačítky ▲ / ▼ zvolte symbol hodin, zobrazí se nápis "-:--:--".
3. Zadejte požadovaný čas v hodinách, minutách a sekundách zleva doprava. Zadáte-li nesprávná čísla, stisknutím tlačítka CLEAR zadaná čísla vymažete. Poté zadejte správná čísla.
4. Stisknutím tlačítka ENTER zadání potvrďte. Začne přehrávání od zvoleného momentu.

**Lupa** **DVD** **VCD** **DivX**

Lupa (zoom) umožňuje zvětšit přehrávaný obraz.

1. V průběhu přehrávání nebo při zastaveném přehrávání spustíte stisknutím tlačítka ZOOM funkci lupy. V pravém dolním rohu se objeví čtvercový rámeček.
2. Každé stisknutí tlačítka ZOOM změní TV obrazovku v pořadí: 100% velikost → 400% velikost → 1600% velikost → režim "screen fit" → 100% velikost  
Režim Screen fit:  
Během přehrávání filmu DVD můžete měnit způsob, jakým se obraz objevuje na obrazovce. Stisknete ▲▼ pro výběr mezi režimy Normal, Enhanced a Maximum.
3. Zvětšeným obrazem se můžete pohybovat tlačítka ◀▶▲▼.
4. Běžné přehrávání obnovíte opakovaným stisknutím tlačítka CLEAR.

**Poznámky:**

- Na některých DVD discích nemusí být lupa k dispozici.
- Režim Screen fit je k dispozici pro přehrávání DVD disků a souborů filmů.

**Hledání značky** **DVD** **VCD** **DivX****Zadání značky**

Přehrávání lze spustit z místa zaznamenaného v paměti. Do paměti lze uložit až 9 značek. Značku vložíte stisknutím tlačítka MARKER na požadovaném místě disku. Obrazovka televizoru krátce zobrazí symbol značky. Postup lze zopakovat až devětkrát.

**Vyvolání nebo vymazání označené scény**

1. V průběhu přehrávání stiskněte tlačítka SEARCH. Obrazovka zobrazí nabídku vyhledávání značek.
2. V průběhu 10 sekund tlačítka ◀ / ▶ zvolte číslo značky, kterou chcete vyhledat nebo smazat.
3. Po stisknutí tlačítka ENTER započne přehrávání od označeného místa. Příp, stiskněte tlačítka CLEAR a vymažte tak číslo značky ze seznamu.
4. Přehrávání od jakéhokoli označeného místa spustíte zadáním příslušného čísla v nabídce vyhledávání značek..

**Speciální funkce DVD****Kontrola obsahu disků DVD s videozáznamem: Nabídky**

Disky DVD mohou obsahovat nabídky, které umožňují přístup ke speciálním funkcím disku DVD. Nabídku disku zobrazíte stisknutím tlačítka DVD MENU. Položku nabídky zvolte příslušným číselným tlačítkem nebo zvýrazněte tlačítka ◀▶▲▼. Poté stiskněte tlačítka ENTER.

**Nabídka titulu** **DVD**

1. Stiskněte tlačítka TITLE. Obsahuje-li disk nabídku k aktuálnímu titulu, zobrazí obrazovka televizoru nabídku titulu. V opačném případě se zobrazí nabídka disku.
2. Nabídka může obsahovat tyto položky: pohled, jazykové mutace zvukového záznamu, volby titulků a kapitoly titulu.
3. Nabídku titulu opustíte opětovným stisknutím tlačítka TITLE.

**Nabídka disku** **DVD**

Stiskněte tlačítka DVD MENU. Zobrazí se nabídka disku. Opětovným stisknutím tlačítka DVD MENU nabídku opustíte.

**Pohled** **DVD**

Pokud disk obsahuje sekvence snímání kamerami z různých úhlů, můžete volit mezi různými pohledy kamery. Požadovaný úhel kamery zvolíte opakovaným stisknutím tlačítka ANGLE v průběhu přehrávání. Displej zobrazuje číslo vybraného úhlu kamery.

**Tip:**

Při přehrávání scén zaznamenaných z různých úhlů bliká na obrazovce ukazatel upozorňující na možnost změny pohledu.

**Změna jazykové mutace zvukového záznamu****DVD** **DivX**

Opakovaným stisknutím tlačítka AUDIO při přehrávání přepínáte mezi dostupnými jazykovými mutacemi zvukového záznamu nebo hudebními stopami.

**Titulky** **DVD** **DivX**

Opakovaným stisknutím tlačítka SUBTITLE v průběhu přehrávání přepínáte mezi dostupnými jazykovými mutacemi titulků.

**Poznámka:**

Pokud neexistuje informace nebo existuje kód, který v souboru DivX nelze přečíst, zobrazí se " 1 ".



## Přehrávání zvukového CD a disku MP3/WMA

Přehrávač DVD je schopen přehrávat nahrávky ve formátu MP3 zaznamenané na discích CD-ROM, CD-R a CD-RW.

### Zvukové CD

Po vložení zvukového CD obrazovka televizoru zobrazí nabídku. Tlačítka ▲ / ▼ zvolte stopu a poté stisknutím tlačítka PLAY nebo ENTER spustíte přehrávání.



### MP3 / WMA

1. Tlačítka ▲ / ▼ zvolte adresář a poté stisknutím tlačítka ENTER zobrazíte obsah adresáře.
2. Tlačítka ▲ / ▼ zvolte stopu a poté stisknutím tlačítka PLAY nebo ENTER spustíte přehrávání.

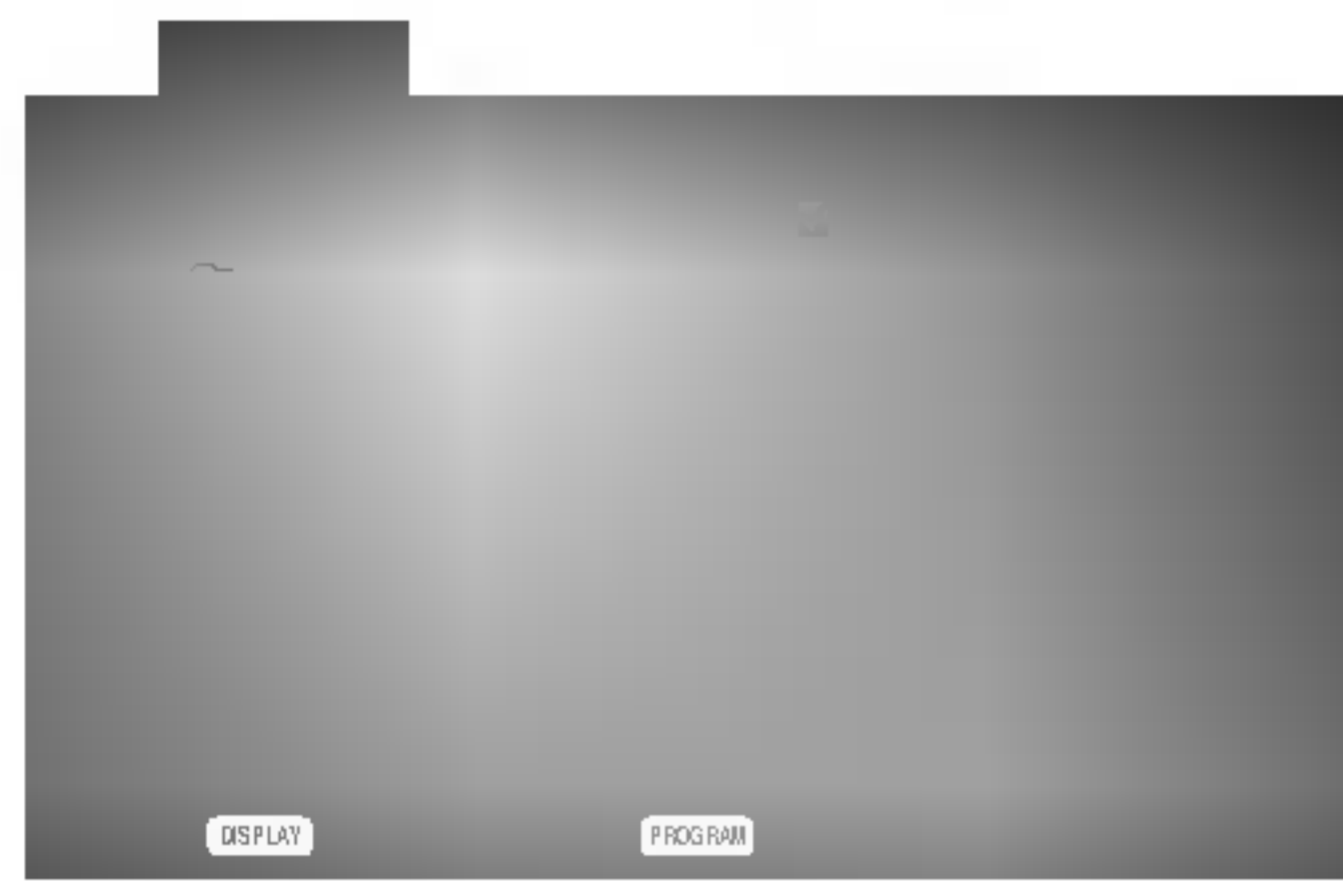

### ID3 TAG

- Při přehrávání souboru, který obsahuje informace jako například titulky, můžete tyto informace zobrazit stisknutím DISPLAY.  
[ Title, Artist, Album, Year, Comment ]
- Pokud neexistuje žádná informace, na displeji se objeví "NO ID3 TAG".

### Tipy:

- Zobrazuje-li se seznam souborů v nabídce MUSIC a chcete-li se vrátit do seznamu adresářů, tlačítkem ▼ / ▲ zvýrazněte  a stiskněte tlačítko ENTER.
- Pro přesun na další stranu stiskněte DVD MENU.
- V případě CD se smíšeným obsahem MP3/WMA a JPEG lze přepínat mezi nabídkami MP3/WMA a JPEG. Po stisknutí TITLE se zvýrazní slovo MUSIC nebo PHOTO v horní části nabídky.

### Disky MP3/WMA přehrávané tímto přehrávačem musí splňovat tato kritéria:

- Vzorkovací frekvence: mezi 8 - 48 kHz (MP3), 32 - 48 kHz (WMA)
- Bitová rychlost: mezi 8 – 320 kbps (MP3), 32 - 192 kbps (WMA)
- Přehrávač nepřehrává soubory formátu MP3/WMA s jinou příponou názvu než ".mp3" / ".wma".
- Fyzický formát CD-R by měl být "ISO 9660".
- Pokud nahrajete soubory MP3 / WMA pomocí programu, který neumí vytvářet systému souborů, např. "Direct CD", tyto soubory MP3 /WMA nelze přehrávat. Doporučujeme Vám program "Easy CD Creator", který vytváří systém souborů dle normy ISO 9660.
- Název souboru musí být nejvýše 8 znaků dlouhý a musí být doplněn příponou .mp3 nebo .wma.
- Názvy nesmí obsahovat speciální znaky, např. / ? \* " <> atd.
- Na disku by mělo být méně než 650 souborů.

Aby bylo možné dosáhnout optimální zvukové kvality přehrávání na tomto přehrávači, DVD disky/nahrávky musí splňovat určité technické požadavky. Výrobce nahrané disky DVD tato kritéria splňují automaticky. Existuje velké množství různých formátů pro nahrávání disků (včetně disků CD-R obsahujících soubory MP3 nebo WMA), které musí pro slučitelnost s tímto přehrávačem splnit určitá kritéria (viz výše).

**Zákazníci by si měli uvědomit, že pro stahování MP3 / WMA souborů z internetu je nutné povolení. Naše společnost nemůže takové povolení poskytovat. Povolení může vydat pouze vlastník autorských práv.**

## Funkce zvukových CD a disků MP3 / WMA

### Pozastavení **CD** **MP3** **WMA**

1. V průběhu přehrávání stiskněte tlačítko PAUSE/STEP.
2. Přehrávání obnovíte tlačítkem PLAY, ENTER nebo opětovným stisknutím tlačítka PAUSE/STEP.

### Přepnutí na jinou skladbu **CD** **MP3** **WMA**

1. V průběhu přehrávání krátce stiskněte tlačítko SKIP (◀◀ nebo ▶▶). Docílíte tak přepnutí na následující nebo na začátek aktuální stopy.
2. Dvojitým krátkým stisknutím tlačítka SKIP ◀◀ přepnete na předcházející skladbu.
3. Přehrání jakékoli stopy docílíte zadáním jejího čísla.

### Opakování stopy/veškerého obsahu/vypnuto

#### **CD** **MP3** **WMA**

Můžete přehrávat stopy/ veškerý obsah disku.

1. Při přehrávání disku stiskněte tlačítko REPEAT. Zobrazí se symbol opakovaného přehrávání.
2. Stisknutím tlačítka REPEAT zvolte požadovaný režim opakovaného přehrávání.
  - Stopa: opakování aktuální stopy
  - všechny: opakování všech stop na disku
  - Vypnuto: nepřehrává se opakovaně.

#### **Poznámka:**

Stisknete-li při opakovaném přehrávání stopy tlačítko SKIP (▶▶), dojde ke zrušení opakovaného přehrávání.

### Vyhledávání **CD** **MP3** **WMA**

1. Při přehrávání stiskněte tlačítko SCAN (◀◀ nebo ▶▶).
2. Opakovaným tisknutím tlačítka SCAN (◀◀ nebo ▶▶) zvolte požadovanou rychlost: x2, x4, x8 vpřed a zpět.
3. Stisknutím tlačítka PLAY opustíte režim vyhledávání.

### Přehrávání v náhodném pořadí

#### **CD** **MP3** **WMA**

1. Stiskněte při přehrávání tlačítko RANDOM. Bezprostředně začne přehrávání v náhodném pořadí a nabídka na obrazovce zobrazí nápis Namátkový.
2. Běžné přehrávání obnovíte opakovaným tisknutím tlačítka RANDOM, dokud nápis Namátkový nezmizí z obrazovky televizoru.

#### **Tip:**

Po stisknutí tlačítka SKIP ▶▶ při přehrávání v náhodném pořadí přístroj zvolí jinou stopu a pokračuje v přehrávání v náhodném pořadí.

### Opakování A-B **CD**

1. Chcete-li opakovaně přehrát sekvenci v průběhu přehrávání ve zvoleném počátečním bodě stiskněte tlačítko A-B. Obrazovka televizoru zobrazí symbol opakovaného přehrávání a písmeno "A".
2. Ve vybraném koncovém bodě opět stiskněte tlačítko A-B. Obrazovka zobrazí symbol opakování, dále "A-B" a začne se opakovaně přehrávat zvolená sekvence.
3. Pro zrušení opakování sekvence a návrat k normálnímu přehrávání opět stiskněte tlačítko A-B. Obrazovka nabídky zobrazí symbol.

### 3D Surround **CD**

Tento přístroj je schopen vytvářet efekt 3D Surround, který simuluje vícekanálovou reprodukci zvuku a místo pěti či více reproduktorů, které jsou pro přehrávání vícekanálového zvuku domácího kina běžně zapotřebí, používá dva běžné stereofonní reproduktory.

1. Stiskněte při přehrávání tlačítko AUDIO. Obrazovka televizoru zobrazí nápis "3D SUR.".
2. Běžné přehrávání obnovíte opakovaným tisknutím tlačítka AUDIO, dokud nápis "3D SUR." nezmizí z obrazovky televizoru.

## Programovatelné přehrávání

Funkce programu Vám umožňuje uložení Vašich oblíbených skladeb ze všech disků do paměti přehrávače. Program může obsahovat 30 skladeb.

1. Vložte disk.

**Disky Audio CD nebo MP3/WMA:**  
Objeví se menu AUDIO CD nebo MUSIC.

2. Stiskněte tlačítko PROGRAM.

Na ● pravé straně obrazovky s menu se napravo od slova "Program" objeví značka.

### **Poznámka:**

Pro opuštění režimu Program Edit stiskněte znovu tlačítko PROGRAM, pak značka zmizí. ●

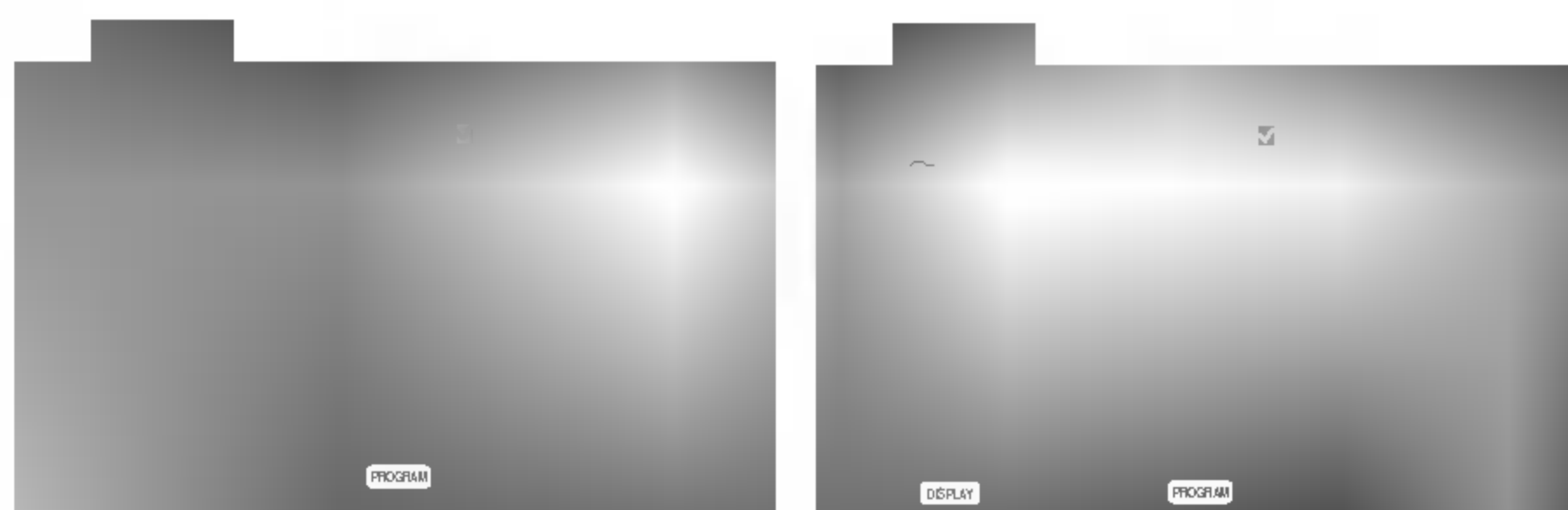

Menu Audio CD

Menu MP3/WMA

**Video CD:** Stiskněte tlačítko PROGRAM dokud se přehrávání nezastaví. Objeví se programové menu. Pro opuštění menu stiskněte tlačítko PROGRAM znovu a držte je stisknuté po dobu několika sekund.

### **Poznámka:**

Na Video CD s PBC musíte pro použití programovatelného přehrávání v nastavovacím menu nastavit PBC na Vypnuto (Viz "PBC" na straně 15).

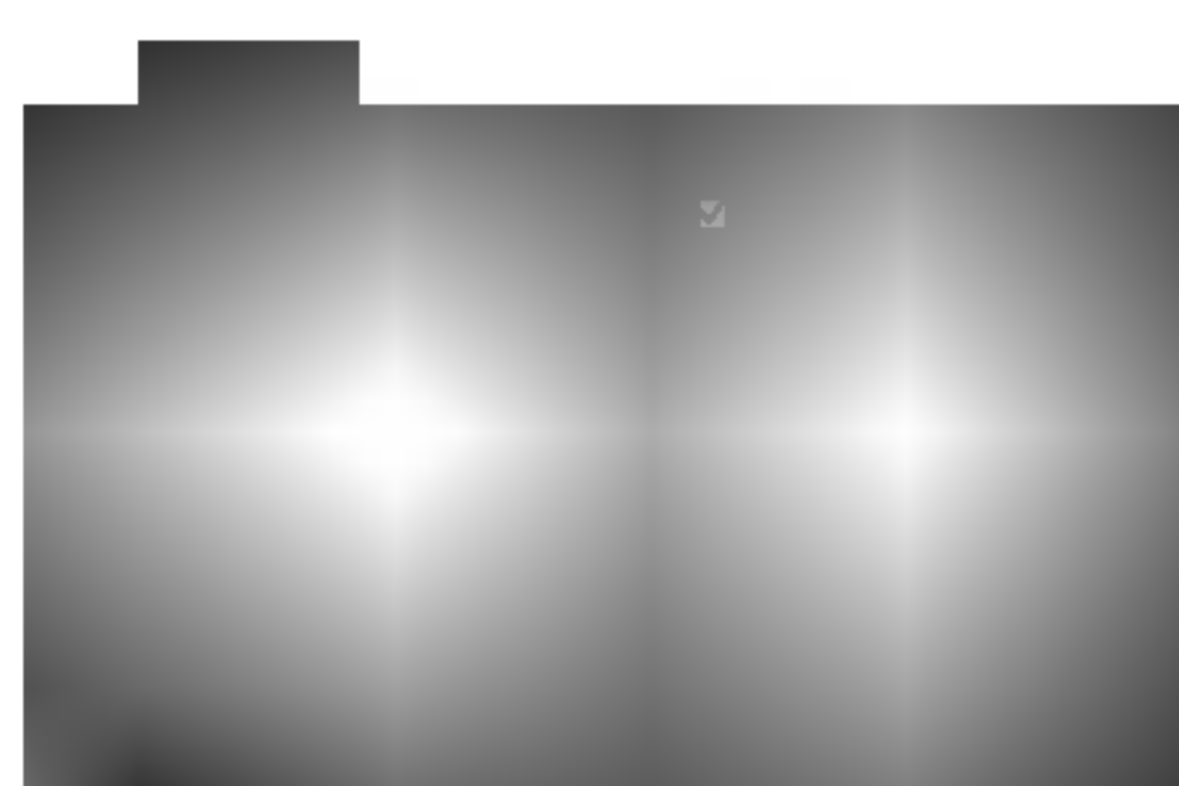

Menu Video CD

3. Zvolte stopu na seznamu "Seznam", pak stiskněte ENTER pro umístění vybrané stopy na seznamu "Program".  
Postup opakujte pro umístění dalších stop do seznamu.

4. Stiskněte ►.  
Vyberte stopu, od které chcete zahájit přehrávání v seznamu "Program".

5. Pro spuštění stiskněte PLAY nebo ENTER.  
Přehrávání začne v pořadí, ve kterém jste stopy naprogramovali. Přehrávání se zastaví poté, co se jednou přehrály všechny stopy na seznamu.
6. Pro obnovení normálního přehrávání z naprogramovaného seznamu vyberte stopu na seznamu AUDIO CD (nebo MUSIC) a pak stiskněte PLAY.

### **Opakování naprogramovaných stop**

1. Během přehrávání disku stiskněte tlačítko REPEAT. Objeví se ikona opakování.
2. Stiskněte tlačítko REPEAT pro výběr požadovaného režimu opakování.
  - Stopa: opakuje aktuální stopu
  - Všechno: opakuje všechny stopy na naprogramovaném seznamu.
  - Vypnuto (Žádné zobrazení): nepřehrává opakovaně.

### **Poznámka:**

Pokud stisknete ►► jednou během přehrávání v režimu Repeat track, opakované přehrávání se zruší.

### **Vymazání stopy ze seznamu "Program"**

1. Použijte ▲ ▼ ► pro výběr stopy, kterou chcete vymazat ze seznamu Program list.
2. Stiskněte CLEAR. Postup opakujte pro vymazání dalších stop na seznamu.

### **Vymazání kompletního seznamu Program List**

1. Stiskněte ► pro přesun do seznamu "Program".
2. Použijte ▲ / ▼ pro výběr volby "Odstr. Vše", pak stiskněte ENTER.

### **Poznámka:**

Programy se vymažou také při vyjmutí disků.

## Prohlížení disku JPEG

Použitím tohoto DVD přehrávače si lze prohlížet disky, které obsahují soubory JPEG.

1. Vložte disk a uzavřete mechaniku. Obrazovka televizoru zobrazí nabídku PHOTO.



2. Tlačítka ▲ / ▼ zvolte adresář a stiskněte tlačítko ENTER. Zobrazí se seznam souborů v adresáři. Zobrazuje-li se seznam souborů a chcete-li zobrazit seznam adresářů, zvýrazněte tlačítka ▲ / ▼ dálkového ovládání symbol  a stiskněte tlačítko ENTER.
3. Chcete-li prohlížet určitý soubor, tlačítka ▲ / ▼ tento soubor zvýrazněte a stiskněte tlačítko ENTER nebo PLAY. Začíná prohlížení obrázku. Při prohlížení souboru stisknutím tlačítka RETURN docílíte návratu do předchozí nabídky (nabídka PHOTO).

### Tipy:

- Pro přesun na další stranu stiskněte DVD MENU.
- Pro rychlost střídání obrázků jsou k dispozici čtyři volby  :>>> (Fast), >> (Normal) a > (Slow). Tlačítka ▲ ▼ ◀ ▶ zvýrazněte položku Speed. Poté tlačítka ◀ / ▶ zvolte požadovanou rychlost a poté stiskněte tlačítko ENTER.
- V případě disku obsahujícího soubory MP3/WMA a JPEG můžete přepínat mezi MP3/WMA a JPEG. Po stisknutí tlačítka TITLE se v horní části nabídky zvýrazní nápis MUSIC nebo PHOTO.
- Po stisknutí tlačítka RETURN informace o souboru zmizí.

### Promítání obrázků

Tlačítka ▲ ▼ ◀ ▶ zvýrazněte položku  Slide Show a poté stiskněte tlačítko ENTER.

### Nehybný obraz

1. V průběhu promítání obrázků stiskněte tlačítko PAUSE/STEP. Přehrávač se přepne do režimu dočasného pozastavení.
2. Střídání obrázků obnovíte stisknutím tlačítka PLAY nebo opětovným stisknutím tlačítka PAUSE/STEP.

### Přesun k jinému souboru

Při prohlížení obrázku jedním stisknutím tlačítka SKIP (◀◀ nebo ▶▶) nebo kurzoru (◀ nebo ▶) zobrazíte obsah předchozího nebo následujícího souboru.

### Lupa

Ke zvětšení obrázku lze použít lupu (viz stranu 19).

### Pootočení obrázku

Stisknutím tlačítka ▲ / ▼ při prohlížení obrázku tento obrázek pootočíte ve směru, resp. proti směru hodinových ruček.

### Reprodukce hudby MP3/WMA současně s prohlížením obrázku

Při přehrávání souborů MP3/WMA můžete zároveň prohlížet obrázky uložené na téže disku.

1. Vložte do přehrávače disk obsahující oba typy souborů.
2. Stisknutím tlačítka TITLE zobrazte nabídku PHOTO.
3. Tlačítka ▲ / ▼ zobrazte obrazový soubor.
4. Tlačítkem ▶ zvolte symbol  a poté stiskněte tlačítko ENTER. Začne přehrávání, které bude pokračovat až do stisknutí tlačítka STOP.

### Tip:

Pro poslech pouze vybrané hudby během sledování obrazu naprogramujte požadované skladby v menu "MUSIC" a pak pokračujte podle výše uvedeného postupu.

### Tento přehrávač vyžaduje disky JPEG s splňující níže uvedené podmínky:

- V závislosti na počtu a velikosti souborů JPEG může načtení obsahu disku přehrávačem DVD trvat i delší dobu. Pokud se displej na obrazovce nezobrazí ani po několika minutách, je možné, že jsou některé soubory příliš velké – snižte velikost souborů JPEG na méně než 2 miliónů pixelů, tj. 2760 x 2048 pixelů, a vypalte soubory na jiný disk.
- Celkový počet souborů a adresářů na disku by neměl dosáhnout hodnoty 650.
- Některé disky mohou být nekompatibilní kvůli odlišnému nahrávacímu formátu nebo kvůli technickému stavu média.
- Ujistěte se, že všechny soubory kopírované na disk mají název doplněný příponou ".jpg".
- Mají-li některé soubory přípony ".jpe" nebo ".jpeg", změňte tyto přípony na ".jpg".
- Soubory bez přípony ".jpg" tento přehrávač DVD nepřehrává ani v případě, že je zobrazuje Windows Explorer.

## Údržba a servis

Dříve než se obrátíte na servisní středisko, věnujte pozornost informacím uvedeným v této kapitole.

### Manipulace se zařízením

#### Při expedici

Uschovejte prosím originální obal a obalový materiál. Chcete-li zařízení expedovat co nejbezpečněji, zabalte je původním způsobem do originálního obalu.

#### Udržování čistoty vnějších povrchů

- Nepoužívejte v blízkosti přístroje tekavé kapaliny, např. sprej proti hmyzu.
- Neponechávejte v dlouhodobém kontaktu s povrchem zařízení pryžové, resp. umělohmotné předměty. V opačném případě může dojít k porušení povrchu.

#### Čištění zařízení

Pro čištění přehrávače používejte jemný suchý hadřík. Při výrazném znečištění povrchu použijte jemný hadřík mírně zvlhčený vodním roztokem jemného detergentu.

Nepoužívejte silná rozpouštědla, tj. alkohol, benzín či ředidlo. V opačném případě může dojít k poškození povrchu zařízení.

#### Údržba zařízení

Přehrávač DVD je jemným zařízením využívajícím špičkové technologie. Při znečištění nebo opotřebení může dojít ke snížení kvality obrazu.

V závislosti na provozních podmínkách vám doporučujeme provádět vždy po uplynutí 1000 hodin provozu pravidelnou prohlídku a údržbu.

Další informace vám poskytne nejbližší prodejce.

## Přehrávání disku s filmem ve formátu DivX

Použitím tohoto DVD přehrávače můžete přehrávat disky ve formátu DivX.

1. Vložte disk a zavřete přihrádku.  
Na TV obrazovce se objeví menu MOVIE.



2. Stiskněte ▲ / ▼ pro výběr složky a pak stiskněte ENTER. Objeví se seznam souborů ve složce. Pokud jste v seznamu souborů a chcete se vrátit do seznamu Folder, použijte pro jejich zvýraznění tlačítka ▲ / ▼ na dálkovém ovládacím a stiskněte ENTER.
3. Pokud chcete prohlížet určitý soubor, stiskněte pro jeho zvýraznění ▲ / ▼ a pak stiskněte ENTER nebo PLAY.
4. Pro ukončení stiskněte STOP.

#### Tipy:

- Pro přesun na další stranu stiskněte DVD MENU.
- Na CD se soubory MP3/WMA, JPEG a MOVIE můžete přepínat mezi menu MUSIC, PHOTO a MOVIE. Stiskněte TITLE a slovo MUSIC, PHOTO a MOVIE na horní straně menu se zvýrazní.
- Titulky disku nemusí být zobrazeny správně, pokud se jedná o titul DivX stažený z internetu.
- Pokud menu nastavení titulků disku neobsahuje DivX jazyk titulků, které chcete přehrát, nemusí být jazyk těchto titulků zobrazen správně.

### Kompatibilita disků DivX s tímto přehrávačem je omezena následovně:

- Dostupná velikost rozlišení souboru DivX je pod 720x576 (ŠxV) body.
- Název souboru titulků DivX je k dispozici v 56 znacích.
- Pokud není možné kód vyjádřit v souboru DivX, může se zobrazit na displeji jako značka “ \_ ”.
- **Pokud je počet snímků obrazovky vyšší než 30 za 1 sekundu, může tento přístroj fungovat normálně.**
- **Pokud není video a audio struktura zaznamenaného souboru prokládaná, je na výstupu buď video nebo audio.**
- **Pokud je soubor zaznamenan s GMC, zařízení podporuje pouze 1-bodovou záznamovou úroveň.**
  - \* GMC?

GMC je zkratka pro Global Motion Compensation. Je to kódovací nástroj specifikovaný v normě MPEG4. Některé kodéry MPEG4 jako DivX nebo Xvid mají tuto volbu. Existují různé úrovně kódování GMC, obvykle nazývané 1-bodové, 2-bodové, 3-bodové kódování GMC.

### Přehrávatelné soubory DivX

- ".avi ", ".mpg ", ".mpeg "

### Přehrávatelné formáty titulků

- SubRip(\*.srt/\*.txt)
- SAMI(\*.smi)
- SubStation Alpha(\*.ssa/\*.txt)
- MicroDVD(\*.sub/\*.txt)
- SubViewer 2.0(\*.sub/\*.txt)
- TMPlayer(\*.txt)
- Dvd Subtitle System(\*.txt)
- VobSub (\*.sub) ➔ Sub/idx, formát datového proudu.

### Přehrávatelné formáty kodeků

- "DIVX3.xx ", "DIVX4.xx ", "DIVX5.xx ", "XVID ", "MP43 ", "3IVX ".

### Přehrávatelné audio formáty

- "Dolby Digital ", "DTS ", "PCM ", "MP3 ", "WMA ".
  - Vzorkovací frekvence: mezi 8 - 48 kHz (MP3), mezi 32 - 48kHz (WMA)
  - Rychlost přenosu: mezi 8 - 320kbps (MP3), 32 - 192kbps (WMA)

## Poznámka k zobrazování titulků DivX

**Pokud se titulky DivX nezobrazují správně, přečtěte si následující poznámky:**

1. V níže uvedené tabulce si najdete vhodný jazyk titulků DivX.
2. Stiskněte SETUP. Objeví se menu Nastavení. Menu NASTAVENÍ (počáteční nastavení) ➔ Jazyky ➔ Discový podtitul potom vyberte vyhledaný jazyk.  
př.: Pro maďarštinu vyberte v možnostech titulků maďarsky .

### Tip:

Pokud se titulky ani po vykonání kroků 1. a 2. nezobrazují správně, stiskněte a podržte SUBTITLE během přehrávání zhruba na 3 sekundy. Nově zvolené kódové číslo jazyka se zobrazí v pravém horním rohu televizní obrazovky.

### Postup změny kódu jazyka pro maďarštinu, češtinu a polštinu:

Jazyky 1 ➔ Jazyky 2

### Postup změny kódu jazyka pro ruštinu:

Jazyky 1 ➔ Jazyky 2 ➔ Jazyky 3

Titulky disku	Kód jazyka	Dostupné DivX titulky
Rusky	Jazyky 1 / Jazyky 2 / Jazyky 3	Bulharsky, Bělorusky, Makedonsky, Rusky, Srbsky (azbuka), Ukrajinsky
Maďarsky	Jazyky 1 / Jazyky 2	Česky, Maďarsky, Polsky, Rumunsky, Chorvatsky, Slovensky, Slovinsky, Srbsky (latinka)
Česky		
Polsky		
Anglicky	Jazyky 1 / Jazyky 2	Francouzsky, Španělsky, Katalánsky, Galsky, Baskicky, Portugalsky, Italsky, Albánsky, Afrikánsky, Holandsky, Německy, Dánsky, Švédsky, Norsky, Finsky, Faersky, Islandsky, Irsky, Skotsky, Anglicky
Německy		
Švédsky		
Francouzsky		
Jiné jazyky		

## Přídavné funkce

### Paměť posledního nastavení **DVD** **CD** **VCD1.1**

Přehrávač si pamatuje poslední přehrávanou scénu posledního přehrávaného disku. Nastavení zůstává v paměti i po vyjmutí disku z přehrávače a po vypnutí přehrávače. Vložíte-li disk, jehož nastavení je uloženo v paměti, automaticky je nalezena poslední pozice na disku.

#### **Poznámka:**

Přehrávač si nebude pamatovat nastavení disku, pokud vypnete přehrávač, aniž byste spustili přehrávání disku.

### Spořič obrazovky

Pokud necháte přehrávač DVD zastavený po dobu pěti minut, na obrazovce se objeví spořič obrazovky. Je-li spořič aktivní po dobu 5 minut, přehrávač DVD se automaticky vypne.

### Výběr systému

S ohledem na váš TV systém je třeba vybrat vhodný systémový režim. Pokud se na displeji zobrazí No disc (žádný disk), stiskněte a podržte PAUSE/STEP déle než 5 vteřin, abyste si mohli zvolit vhodný systém (PAL, NTSC nebo Auto)

### Nastavení režimu přehrávání videozáznamu

- Při přehrávání některých disků může docházet k blikání obrazu nebo k jeho rušení přímými čarami a pruhy. To znamená, že svislé prokládání se neshoduje s diskem. V takovém případě může být dosaženo zvýšení kvality obrazu změnou režimu přehrávání videozáznamu.
- Chcete-li změnit režim přehrávání videozáznamu, stiskněte a podržte na 3 sekundy v stisknuté v průběhu přehrávání tlačítko DISPLEJ. Zvolí se nový režim přehrávání videozáznamu a obrazovka zobrazí jeho číslo. Ověřte, zda došlo ke zvýšení kvality reprodukováného obrazu. Pokud ne, opakujte uvedený postup až do dosažení zlepšení kvality reprodukováného obrazu.
- Pořadí přepínání režimů přehrávání videozáznamu: MODE1 → MODE2 → MODE3 → MODE1
- Vypnete-li napájení, zapne se standardní režim přehrávání videozáznamu (MODE 1).

### Podrobný popis režimů přehrávání videozáznamu

**MODE1:** Zdrojový materiál na disku DVD s videozáznamem (film nebo jiný videozáznam) je posuzován dle informací uložených na disku.

**MODE2:** Vhodný pro přehrávání filmů či videozáznamů pořízených metodou Progressive Scan.

**MODE3:** Vhodný pro přehrávání videozáznamu s poměrně pomalými pohyby v obrazu.

#### **Poznámka:**

Nastavení režimu video pracuje pouze v postupném režimu skenování (720p, 576p nebo 480p).

### Ovládání jiných televizorů přiloženým dálkovým ovládáním

Přiloženým dálkovým ovládáním můžete ovládat hlasitost, vstupní zdroj a vypnutí/zapnutí televizoru LG. Televizor můžete ovládat tlačítky uvedenými na obrázku níže.

Dálkovým ovládáním lze řídit hlasitost, vstupní zdroj a vypínání/zapínání i v případě televizorů jiných výrobců než LG. Je-li výrobce vašeho televizoru uveden v tabulce níže, nastavte příslušný kód výrobce.

1. Stiskněte a podržte tlačítko TV POWER a číselnými tlačítky zadejte číselný kód výrobce vašeho televizoru (viz tabulku níže).
2. Uvolněte tlačítko TV POWER.

### Číselné kódy televizorů, které lze ovládat tímto dálkovým ovládáním

Je-li v tabulce uvedeno několik číselných kódů, zkoušením naleznete ten z nich, se kterým bude možné váš televizor ovládat.

Výrobce	Číselný kód
LG / GoldStar	1 (standardní hodnota), 2
Zenith	1, 3, 4
Samsung	6, 7
Sony	8, 9
Hitachi	4

#### **Poznámky:**

- V závislosti na typu televizoru nemusí být tento způsob ovládání televizoru nebo některé z výše uvedených funkcí k dispozici ani po zadání správného kódu výrobce.
- Při zadání nového kódu výrobce dojde k vymazání předchozího zadaného kódu.
- Při výměně baterií dálkového ovládání dochází k vynulování kódu výrobce a k nastavení standardní hodnoty. Opětovně zadejte příslušný číselný kód

# Příloha

## Kódy jazyků

Příslušný číselný kód vložte do položek počátečních nastavení Zvukový disk, Diskový podtitul, Diskový menu

Jazyk	Kód	Jazyk	Kód	Jazyk	Kód	Jazyk	Kód
Abchazština	6566	Fiji	7074	Lingala	7678	Sinhálština	8373
Afarština	6565	Finština	7073	Litevština	7684	Slovenština	8375
Afrikánština	6570	Francouzština	7082	Makedonština	7775	Slovinština	8376
Albánština	8381	Fryžština	7089	Malgaština	7771	Somálština	8379
Ameharičtina	6577	Galicijština	7176	Malajština	7783	Spanělština	6983
Arabština	6582	Gruzínština	7565	Malajalam	7776	Súdánština	8385
Arménština	7289	Němčina	6869	Maltština	7784	Svahilština	8387
Asamejština	6583	Rečtina	6976	Maorština	7773	Svédština	8386
Aymarština	6588	Grónština	7576	Maratština	7782	Tagalog	8476
Azerbajdžánština	6590	Guarani	7178	Moldavština	7779	Tajik	8471
Baškirština	6665	Gujarati	7185	Mongolština	7778	Tamilština	8465
Basque	6985	Hausa	7265	Nauru	7865	Tatarština	8484
Bengálština; Bangladéština	6678	Hebrejština	7387	Nepálština	7869	Telugu	8469
Bhútánština	6890	Hindština	7273	Norština	7879	Thajština	8472
Bihárština	6672	Maďarština	7285	Orijština	7982	Tibetština	6679
Bretonština	6682	Islandština	7383	Pandžábština	8065	Tigrinijština	8473
Bulharština	6671	Indonézština	7378	Paštunština	8083	Tonga	8479
Barmština	7789	Interlingua	7365	Perština	7065	Turečtina	8482
Běloruština	6669	Irština	7165	Polština	8076	Turkmenština	8475
Kambodžština	7577	Italština	7384	Portugalština	8084	Twi	8487
Katalánština	6765	Japonština	7465	Kečujština	8185	Ikrajinština	8575
Čínština	9072	Javánština	7487	Rétorománština	8277	Urdština	8582
Korsičtina	6779	Kannadština	7578	Rumunština	8279	Uzbečtina	8590
Chorvatština	7282	Kašmírština	7583	Ruština	8285	Vientamština	8673
Čeština	6783	Kazaština	7575	Samojština	8377	Volapük	8679
Dánština	6865	Kirgizština	7589	Sanskrt	8365	Welština	6789
Holandština	7876	Korejština	7579	Skotská galština	7158	Wolof	8779
Angličtina	6978	Kurdština	7585	Srbština	8382	Xhosa	8872
Esperanto	6979	Laosština	7679	Srbochorvatština	8372	Jiddiš	7473
Estonština	6984	Latina	7665	Sonština	8378	Yoruba	8979
Faroerština	7079	Lotyština	7686	Sindština	8368	Zulu	9085

## Kódy Oblasti

Kód oblasti si vyberte z tohoto seznamu.

Oblasti	Kód	Oblasti	Kód	Oblasti	Kód	Oblasti	Kód
Afgánistán	AF	Etiopie	ET	Malajsie	MY	Saudská Arábie	SA
Argentina	AR	Fidži	FJ	Maledivy	MV	Senegal	SN
Austrálie	AU	Finsko	FI	Mexiko	MX	Singapur	SG
Rakousko	AT	Francie	FR	Monako	MC	Slovenská republika	SK
Belgie	BE	Německo	DE	Mongolsko	MN	Slovinsko	SI
Bhútán	BT	Velká Británie	GB	Maroko	MA	Jižní Afrika	ZA
Bolívie	BO	Recko	GR	Nepál	NP	Jižní Korea	KR
Brazílie	BR	Grónsko	GL	Nizozemí	NL	Španělsko	ES
Kambodža	KH	Ostrov Heard a McDonaldovy ostrovy	HM	Nizozemské Antily	AN	Srí Lanka	LK
Kanada	CA	Hong Kong	HK	Nový Zéland	NZ	Svédsko	SE
Chile	CL	Maďarsko	HU	Nigérie	NG	Švýcarsko	CH
Čína	CN	Indie	IN	Norsko	NO	Taiwan	TW
Kolumbie	CO	Indonézie	ID	Omán	OM	Thajsko	TH
Kongo	CG	Izrael	IL	Pákistán	PK	Turecko	TR
Costa Rica	CR	Itálie	IT	Panama	PA	Uganda	UG
Chorvatsko	HR	Jamajka	JM	Paraguay	PY	Ukrajina	UA
Česká republika	CZ	Japonsko	JP	Filipíny	PH	Spojené státy	US
Dánsko	DK	Keňa	KE	Polsko	PL	Uruguay	UY
Ekvádor	EC	Kuvajt	KW	Portugalsko	PT	Uzbekistán	UZ
Egypt	EG	Lybie	LY	Rumunsko	RO	Vietnam	VN
El Salvador	SV	Luxembourg	LU	Ruská federace	RU	Zimbabwe	ZW



## Odstraňování závad

Příznak	Možná příčina	Náprava
Výpadek napájení.	<ul style="list-style-type: none"> <li>Není připojena síťová šňůra.</li> </ul>	<ul style="list-style-type: none"> <li>Připojte síťovou šňůru řádně do zásuvky.</li> </ul>
Zařízení je zapnuté, avšak přehrávač DVD je mimo provoz	<ul style="list-style-type: none"> <li>Není vložen disk.</li> </ul>	<ul style="list-style-type: none"> <li>Vložte disk (zkontrolujte rozsvícení ukazatele DVD nebo zvukového CD na displeji).</li> </ul>
Výpadek obrazu.	<ul style="list-style-type: none"> <li>Televizor není nastaven pro příjem výstupního signálu DVD.</li> </ul>	<ul style="list-style-type: none"> <li>Přepněte televizor do příslušného režimu vstupu videa.</li> </ul>
	<ul style="list-style-type: none"> <li>Není správně připojen videokabel.</li> </ul>	<ul style="list-style-type: none"> <li>Připojte řádně videokabel.</li> </ul>
	<ul style="list-style-type: none"> <li>Nesouhlasí nastavení vstupu jednotky a možností rozlišení TV.</li> </ul>	<ul style="list-style-type: none"> <li>Zkontrolujte možnosti TV.</li> <li>Zkontrolujte režim připojení (např. S-Video, Component atd.).</li> <li>Zkontrolujte nastavení rozlišení jednotky podle možností TV a režimu připojení.</li> </ul>
Výpadek zvuku	<ul style="list-style-type: none"> <li>Zařízení připojené audiokabelem není nastaveno na příjem výstupního signálu DVD.</li> </ul>	<ul style="list-style-type: none"> <li>Zvolte správný vstupní režim zesilovače, který umožní reprodukci zvuku z přehrávače DVD.</li> </ul>
	<ul style="list-style-type: none"> <li>Zařízení připojené audiokabely je vypnuté.</li> </ul>	<ul style="list-style-type: none"> <li>Zapněte zařízení připojené audiokabelem.</li> </ul>
	<ul style="list-style-type: none"> <li>Je nesprávně nastavená položka AUDIO.</li> </ul>	<ul style="list-style-type: none"> <li>Provedte správné nastavení digitálního zvukového výstupu a poté stisknutím tlačítka POWER opět zapněte přehrávač DVD.</li> </ul>
	<ul style="list-style-type: none"> <li>Výstup digitálního audia nesouhlasí se zesilovačem.</li> </ul>	<ul style="list-style-type: none"> <li>V nastavení Audio vyberte správné nastavení audio.</li> </ul>
Přehrávač DVD nespouští přehrávání	<ul style="list-style-type: none"> <li>Byl vložen disk, který nelze přehrát.</li> </ul>	<ul style="list-style-type: none"> <li>Vložte disk, který lze přehrát (zkontrolujte typ, formát kódování barev a oblastní kód disku).</li> </ul>
	<ul style="list-style-type: none"> <li>Je nastavena úroveň hodnocení.</li> </ul>	<ul style="list-style-type: none"> <li>Zrušte funkci hodnocení nebo změňte úroveň hodnocení.</li> </ul>
Nesprávná funkce dálkového ovládání	<ul style="list-style-type: none"> <li>Dálkové ovládání nemíří na snímač dálkového ovládání v přehrávači DVD.</li> </ul>	<ul style="list-style-type: none"> <li>Zamiřte dálkové ovládání na snímač dálkového ovládání v přehrávači DVD.</li> </ul>
	<ul style="list-style-type: none"> <li>Dálkové ovládání je příliš daleko od přehrávače DVD.</li> </ul>	<ul style="list-style-type: none"> <li>Používejte dálkové ovládání v blízkosti přehrávače DVD.</li> </ul>

## Technické údaje

### Obecné

**Napájení:** 110-240 V střídavé, 50/60 Hz

**Příkon:** 10 W

### Rozměry (přibližné údaje):

430 x 35 x 242 mm (Š x V x H) bez podnože

**Hmotnost (přibližný údaj):** 1.9 kg

### Provozní teplota:

5 °C až 35 °C (41 °F až 95 °F)

**Provozní vlhkost:** 5 % až 90 %

### Výstupy

#### VIDEO OUT:

1.0 V (p-p), 75 Ω, neg. synchr., RCA jack x 1 / SCART (TO TV)

#### S-VIDEO OUT:

(Y) 1.0 V (p-p), 75 Ω, neg. synchr., mini DIN 4-kolík x 1  
(C) 0.3 V (p-p) 75 Ω

#### COMPONENT VIDEO OUT:

(Y) 1.0 V (p-p), 75 Ω, neg. synchr., RCA jack x 1  
(Pb)/(Pr) 0.7 V (p-p), 75 Ω, RCA jack x 2

#### AUDIO OUT:

2.0 Vrms (1 kHz, 0 dB), 600 Ω, RCA jack (L, R) x 1 / SCART (TO TV)

#### DIGITAL OUT (koax.):

0.5 V (p-p), 75 Ω, RCA jack x 1

#### DIGITAL OUT (optický):

3 V (p-p), 75 Ω, optický konektor x 1

### Systém

#### Laser:

polovodičový laser, vlnová délka 650 nm

**Systém kódování barev:** PAL / NTSC

#### Frekvenční pásmo:

DVD (PCM 96 kHz): 8 Hz až 44 kHz

DVD (PCM 48 kHz): 8 Hz až 22 kHz

CD: 8 Hz až 20 kHz

#### Poměr signál - šum:

více než 100 dB (pouze konektory ANALOG OUT)

**Harmonické zkreslení:** Méně než 0,008 %

#### Dynamický rozsah:

více než 95 dB (DVD/CD)

#### Příslušenství

Dálkové ovládání (1), Baterie (2)

**Poznámka:** Provedení a technické podmínky se mohou změnit bez předchozího upozornění.



# DVD PREHRÁVAČ

## UŽIVATEĽSKÁ PRÍRUČKA

MODEL: DVX9900H



Pred pripájaním, prevádzkovaním alebo nastavovaním výrobku si láskavo pozorne prečítajte tieto pokyny, a to dôkladne a úplne.





**VÝSTRAHA**  
NEBEZPEČENSTVO ÚRAZU  
ELEKTRICKÝM PRÚDOM  
NEOTVÁRAŤ



**UPOZORNENIE: TIETO SERVISNÉ POKYNY SÚ URČENÉ NA PRÁCU IBA PRE PRACOVNÍKOV SERVISU. ABY STE PREDIŠLI RIZIKU ÚRAZU ELEKTRICKÝM PRÚDOM, VYKONÁVAJTE IBA SERVISNÉ ZÁSAHY, KTORÉ SÚ POPÍSANÉ VO VAŠOM NÁVODE NA OBSLUHU, POKIAĽ NIE STE KVALIFIKOVANÝ NA VÝKON SERVISNÝCH PRÁC.**



**Upozornenie: Prístroj sa nesmie vystavovať vode (kvapkajúcej alebo striekajúcej) a na prístroj sa nesmú dávať predmety obsahujúce tekutiny, ako napr. vázy.**

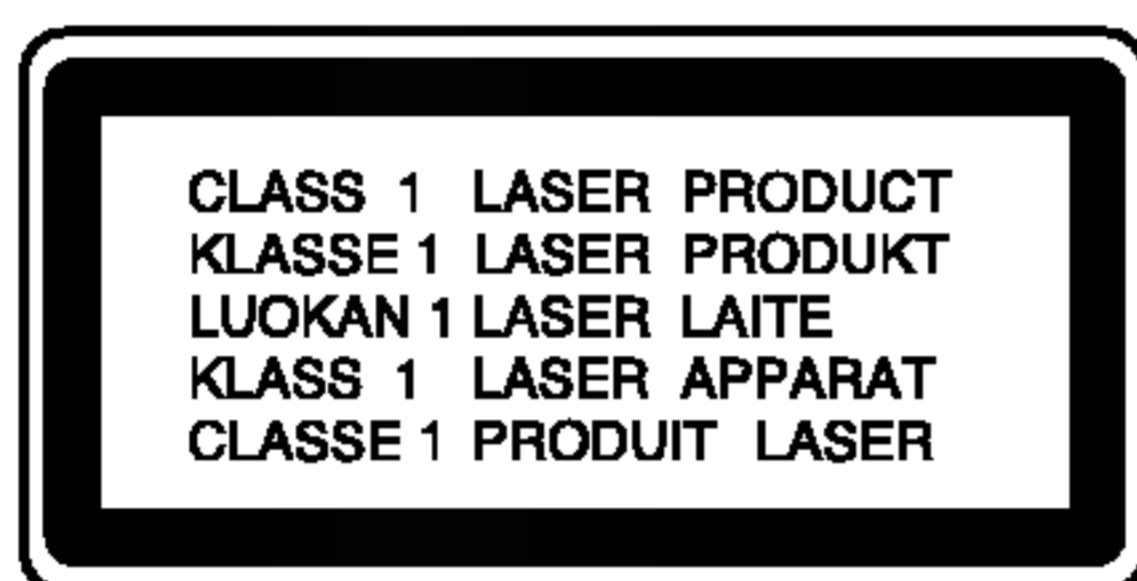

**UPOZORNENIE: Tento výrobok používa laserový systém. Aby ste zaistili správne používanie výrobku, prosím, prečítajte si pozorne návod na obsluhu a ponechajte si ho po ruke. V prípade, že produkt vyžaduje údržbu, obráťte sa na autorizované servisné stredisko. Používanie ovládačov, nastavovania alebo výkon postupov iných ako sú tu uvedené, môže mať za následok nebezpečné vystavenie sa ožiareniu. Aby ste predišli priamemu vystaveniu sa laserovému lúču, nepokúšajte sa otvárať vnútro. Pri otvorení je zřejmé laserové ožiarenie. NEPOZERAJTE SA DO LÚČA.**



**VAROVANIE: Prístroj neinštalujte do obmedzeného priestoru, ako je napr. knihovnička alebo podobné zariadenia.**



**Výrobok spĺňa požiadavky o rádiových interferenciách stanovenými Smernicou EHS 89/336/EHS, 93/68/EHS a 73/23/EHS.**

#### **UPOZORNENIE týkajúce sa napájacieho kábla**

**Pre väčšinu zariadení sa odporúča, aby boli umiestnené vo vyhradenom okruhu.**

Je to obvod s jedným výstupom, ktorý zásobuje elektrickou energiou iba to jedno zariadenie a nemá prídavné výstupy alebo prídavné obvody. Pre istotu si pozrite stranu Technické podmienky.

Elektrické zásuvky nepreťažujte. Preťažené, uvoľnené alebo poškodené elektrické zásuvky, predlžovacie káble, rozstrapkané napájacie káble, poškodená alebo popraskaná izolácia drôtov sú nebezpečné. Ktorákoľvek z týchto situácií môže spôsobiť zásah elektrickým prúdom alebo požiar. Pravidelne kontrolujte napájací kábel vášho zariadenia a pokiaľ sa objaví poškodenie alebo opotrebovanie, zariadenie odpojte, prestaňte ho používať a v autorizovanom servise nechajte vymeniť kábel správnou náhradnou časťou.

Napájací kábel chráňte pred fyzickým alebo mechanickým poškodením, nekrúťte ho, nestláčajte, nezatvárajte do dverí, ani naň nestúpajte. Mimoriadnu pozornosť venujte zástrčkám, elektrickým zásuvkám a miestu, odkiaľ kábel vychádza zo zariadenia.



#### **Likvidácia vášho starého prístroja**

1. Keď sa na produkte nachádza tento symbol prečiarknutej smetnej nádoby s kolieskami, znamená to, že daný produkt vyhovuje európskej Smernici č. 2002/96/EC.
2. Všetky elektrické a elektronické produkty by mali byť zlikvidované oddelene od komunálneho odpadu prostredníctvom na to určených zberných zariadení, ktoré boli ustanovené vládou alebo orgánmi miestnej správy.
3. Správnou likvidáciou starých zariadení pomôžete predchádzať potenciálnym negatívnym následkom pre prostredie a ľudské zdravie.
4. Podrobnejšie informácie o likvidácii starých zariadení nájdete na miestnom úrade, v službe na likvidáciu odpadu alebo u predajcu, kde ste tento produkt zakúpili.

#### **SÉRIOVÉ ČÍSLO:**

Sériové číslo je uvedené na zadnom kryte tejto jednotky. Toto číslo je jedinečné pre každú jednotku a nie je prístupné ostatným osobám. Odporúčame zaznamenať požadované údaje v nasledujúcich riadkoch a uchovať túto príručku ako trvalý záznam po predaji.

Model č. \_\_\_\_\_

Sériové č. \_\_\_\_\_

Dátum nákupu \_\_\_\_\_

# Obsah

## Úvod .....4

### **Symbole použité v tejto príručke .....4**

### **O zobrazení symbolu ☹ .....4**

### **Poznámky o diskoch .....4**

Manipulácia s diskmi .....4

Skladovanie diskov .....4

Čistenie diskov .....4

### **Druhy prehráateľných diskov .....5**

### **Regionálny kód .....5**

### **Výrazy týkajúce sa diskov .....6**

### **Predný panel .....7**

### **Diaľkové ovládanie .....8**

Prevádzka diaľkového ovládania .....8

Inštalácia batérií do diaľkového ovládania ..8

## Inštalácia a nastavenie .....9

### **Nastavenie prehrávača .....9**

### **Pripojenia DVD prehrávača .....9**

Video a Audio pripojenia k televíznemu

prijímaču .....9

Pripojenie HDMI .....10

### **Audio pripojenie k dodatočným zariadeniam 11**

### **Displej zobrazovaný na obrazovke .....12**

Stav prehrávania/obmedzenia .....12

### **Počiatkové nastavenie .....13**

Všeobecná prevádzka .....13

LANGUAGE .....13

• Menu Language .....13

• Disc Audio / Subtitle / Menu .....13

DISPLAY .....14

• TV Aspect .....14

• Display Mode .....14

• TV Output Select .....14

AUDIO .....14

• Dolby Digital / DTS /MPEG .....14

• Sample Freq. (Frekvencia) .....14

• Dynamické ovládanie rozsahu (DRC) .....14

• Vocal .....14

OTHERS .....15

• PBC .....15

• Auto Play .....15

• B.L.E. (Rozšírenie úrovne čiernej) .....15

• DivX(R) VOD .....15

LOCK (Rodičovské ovládanie) .....16

• Rating .....16

• Password (Bezpečnostný kód) .....16

• Area Code .....16

## Prevádzka .....17

### **Prehrávanie DVD alebo Video CD .....17**

Nastavenie prehrávania .....17

### **Všeobecné vlastnosti .....17**

Preskočenie na iný TITUL .....17

Preskočenie na inú KAPITOLU/STOPU ...17

Search (Vyhľadávanie) .....17

Zmena audio kanála .....17

Zastavený obraz a Prehrávanie obraz po obraze 18

Spomalené prehrávanie .....18

Náhodné prehrávanie .....18

Opakovanie A-B .....18

Opakované prehrávanie .....18

Priestorový zvukový systém 3D Surround .18

Vyhľadávanie podľa času .....18

Zoom (Priblíženie ) .....19

Vyhľadávanie záložiek .....19

### **Zvláštne DVD funkcie .....19**

Prehliadka obsahu DVD diskov: Menu .....19

Menu titulov .....19

Menu disku .....19

Uhol kamery .....19

Zmena audio jazyka .....19

Titulky .....19

### **Prehrávanie Audio CD alebo**

### **MP3/WMA disku .....20**

### **Funkcie Audio CD a MP3 / WMA disku ...21**

Pauza .....21

Preskočenie na inú stopu .....21

Opakovanie Stopy/Všetky/Vypnuté .....21

Vyhľadávanie .....21

Náhodné prehrávanie .....21

Opakovanie A-B .....21

Trojrozmerný priestorový zvukový

systém 3D Surround .....21

### **Programované prehrávanie .....22**

Opakovanie naprogramovaných stôp .....22

Mazanie stopy zo zoznamu "Program". ....22

Vymazanie celého zoznamu Program. ....22

### **Prezeranie disku JPEG .....23**

Postupné prezeranie obrázkov

(SLIDE SHOW) .....23

Zastavený obraz .....23

Preskočenie na iný súbor .....23

Zoom (Priblíženie ) .....23

Otáčanie obrazu .....23

Počúvanie hudby MP3/WMA počas prezerania

obrázkov .....23

### **Údržba a servis .....24**

### **Prehrávanie disku s filmom DivX .....24-25**

### **Poznámka k zobrazovaniu titulkov DivX ...25**

### **Dodatočné funkcie .....26**

Pamäť poslednej scény .....26

Šetrič obrazovky .....26

Výber systému .....26

Nastavenie obrazového režimu .....26

Ovládanie ostatných TV pomocou

diaľkového ovládania rekordéra .....26

## REFERENCIE .....27

Jazykové kódy .....27

Kódy oblasti .....27

Riešenie problémov .....28

Technické údaje .....29

# Uvod

Za účelom správneho používania tohto výrobku si láskavo starostlivo prečítajte túto príručku a odložte si ju pre budúce potreby.

Príručka obsahuje informácie o prevádzke a údržbe DVD prehrávača. Ak si jednotka vyžaduje servisný zásah, kontaktujte autorizované servisné centrum.

## Symbole použité v tejto príručke



Symbol šípky v tvare blesku vás upozorňuje na prítomnosť nebezpečného napätia pod krytom zariadenia, ktoré môže predstavovať nebezpečenstvo úrazu elektrickým prúdom.



Výkričník vás upozorňuje na prítomnosť dôležitých prevádzkových a údržbových / servisných pokynov.



Označuje nebezpečenstvá, ktoré môžu spôsobiť škodu na jednotke, alebo iné materiálne škody.







### **Poznámka:**

Obsahuje zvláštne komentáre a prevádzkové funkcie.

### **Rada:**

Obsahuje rady a návrhy na uľahčenie prevádzkových pokynov.

Časť, ktorej názov obsahuje jeden z nasledujúcich symbolov, platí len pre disk, ktorý označuje príslušný symbol.

-  DVD a finalizované DVD±R/RW
-  Video [obrazové] CD disky
-  Audio [zvukové] CD disky
-  MP3 disky
-  WMA disky
-  JPEG disky
-  DivX disky

## O zobrazení symbolu ☹

Na obrazovke televízneho prijímača sa môže počas prevádzky zariadenia zobraziť symbol "☹", ktorý znamená, že funkcia popísaná v príručke nie je pre uvedený DVD video disk prístupná.

## Poznámky o diskoch

### Manipulácia s diskmi

Stranu disku, na ktorej sa nachádza nahrávka, nikdy nechytajte. Disky chytajte za jeho hrany tak, aby ste na povrchu nezanechali odtlačky prstov. Na disk nikdy nelepte papier alebo lepiacu pásku.



### Skladovanie diskov

Po skončení prehrávania vráťte disk do pôvodného obalu. Disk nevystavujte priamemu slnečnému žiareniu alebo zdrojom tepla a nikdy ho nenechávajte v zaparkovanom aute vystavený priamemu slnečnému žiareniu.



### Čistenie diskov

Odtlačky prstov a prach na disku môžu spôsobiť zhoršenie kvality obrazu a rušenie zvuku. Pred prehrávaním disky vyčistite pomocou čistej tkaniny. Disk utierajte od stredu smerom von.



Nepoužívajte silné rozpúšťadlá ako alkohol, benzín, riedidlo, čistiace prostriedky dostupné v maloobchodnej sieti alebo antistatický spray určený pre staršie vinylové platne.

## Druhy prehrávacích diskov

	DVD (8 cm / 12 cm disk)
	Video CD (VCD) (8 cm / 12 cm disk)
	Audio CD (8 cm / 12 cm disk)

Okrem toho je táto jednotka schopná prehrávať DivX súbory, DVD-R, DVD+R, DVD-RW, DVD+RW, SVCD a CD-R / CD-RW disky obsahujúce zvukové nahrávky, MP3 súbory, WMA a/alebo JPEG súbory.

### Poznámky

- V závislosti od stavu nahrávacieho zariadenia alebo samotného CD-R/RW (alebo DVD-R, DVD+R, DVD-RW, DVD+RW) disku, niektoré CD-R/RW (alebo DVD-R, DVD+R, DVD-RW, DVD+RW) disky nie je možné prehrávať na tejto jednotke.
- Na žiadnu stranu disku (stranu pre nahrávku alebo stranu pre označenie) nelepte žiadne nálepky alebo označenia.
- Nepoužívajte CD nepravidelných tvarov (napr. CD v tvare srdca alebo osemuholníkov). Používanie týchto CD môže spôsobiť poškodenie zariadenia.

### Poznámky o DVD a Video CD diskoch

Niektoré funkcie prehrávania DVD a Video CD môžu byť zámerne naprogramované výrobcom programu. Keďže táto jednotka prehráva DVD a CD disky v závislosti od obsahu disku stanoveného výrobcom disku, niektoré funkcie prehrávania jednotky nemusia byť použiteľné, alebo výrobca môže pridať ďalšie funkcie.

**Vyrobené v licencií od Dolby Laboratories. "Dolby", "Pro Logic" a symbol dvojité D sú ochrannými známkami Dolby Laboratories.**

**DTS a DTS Digital Out sú ochrannými známkami Digital Theater Systems, Inc.**

### Regionálny kód

Tento DVD prehrávač je navrhnutý a vyrobený na prehrávanie DVD programov nahraných v regionálnom kóde "2". Jednotka je schopná prehrávať DVD disky s označením "2" alebo "ALL".



### Poznámky o regionálnych kódach

- Väčšina DVD diskov je na obale viditeľne označená symbolom zemegule obsahujúceho jedno alebo viacero čísel. Toto číslo sa musí zhodovať s číslom regionálneho kódu vášho DVD prehrávača. V opačnom prípade prehrávač nebude schopný DVD prehrávať.
- Ak sa pokúsite prehrávať DVD s iným regionálnym kódom ako váš prehrávač, na obrazovke televízneho prijímača sa zobrazí správa "Check Regional Code [Skontrolujte regionálny kód]".

### POZNÁMKY O AUTORSKÝCH PRÁVACH:

Je zákonom zakázané kopírovať, vysielat', premiat', vysielat' prostredníctvom káblových sietí, verejne prehrávať alebo požičiavať materiál chránený autorskými právami bez predchádzajúceho súhlasu. Tento výrobok obsahuje funkciu, ktorá znemožňuje kopírovanie. Túto funkciu vyvinula spoločnosť Macrovision. Na niektorých diskoch sú nahrané signály znemožňujúce kopírovanie. Pri nahrávaní a prehrávaní obrazu týchto diskov na videorekordéri sa na obraze objavia rušivé čiary.

Tento výrobok obsahuje technológiu na ochranu autorských práv, ktorá je chránená technologickými právami niektorých patentov v USA a ostatnými právami duševného vlastníctva spoločnosti Macrovision Corporation a iných vlastníkov práv. Používanie tejto technológie na ochranu autorských práv musí byť schválené spoločnosťou Macrovision Corporation a je určené na domáce alebo iné obmedzené prehrávanie, len ak spoločnosť Macrovision nechváli inak. Obchádzanie alebo narušovanie tejto ochrany je zakázané.

SPOTREBITELIA BY SI MALI VŠIMNÚŤ, ŽE NIE VŠETKY TELEVÍZNE PRIJÍMAČE S VYSOKOU DEFINÍCIOU SÚ ÚPLNE KOMPATIBILNÉ S TÝMTO VÝROBKOM, A SA MÔŽE VYSKYTNÚŤ ZOBRAZENIE DEFORMOVANÉHO OBRAZU. V PRÍPADE PROBLÉMOV S POSTUPNE SNÍMANÝM OBRAZOM 525 alebo 625 SA ODPORÚČA PREPNÚŤ PRIPOJENIE NA VÝSTUP V "TANDARDNEJ EFINÍCII". AK MÁTE OTÁZKY OHLADOM KOMPATIBILITY NÁŠHO TELEVÍZNEHO PRIJÍMAČA S TÝMTO MODELOM 525p A 625p DVD PREHRÁVAČA, KONTAKTUJTE NAŠE SPOTREBITEĽSKÉ SERVISNÉ CENTRUM.

## Výrazy týkajúce sa diskov

### DVD ±R / DVD ±RW

DVD -R a DVD +R sú dva rôzne štandardy pre DVD nahrávacie mechaniky a disky. Tento formát umožňuje nahrať informácie na DVD disk len jedenkrát. DVD +RW a DVD -RW sú dva štandardy pre prepisovateľné nosiče, čo znamená, že obsah DVD môžete zmazať a opäť nahrať.

### VCD (Video CD)

VCD ma kapacitu až 74 minút (650 MB disk) alebo 80 minút (700 MB disk) MPEG-1 plne animovaného obrazu spolu s kvalitným stereo zvukom.

### MPEG

MPEG je medzinárodný štandard pre video [obrazovú] a audio [zvukovú] kompresiu. MPEG-1 sa používa pre kódovanie videa [obrazu] pre VCD a poskytuje kódovanie viackanálového priestorového zvuku ako PCM, Dolby Digital, DTS a MPEG audio [zvuk].

### MP3

MP3 je populárny kompresný formát používaný pre digitálne audio [zvukové] súbory, ktorý dosahuje veľmi vysokú kvalitu zrovnateľnú s kvalitou CD.

### WMA

Súbor vo formáte Windows media audio. Druh kódovania / dekódovania vyvinutý spoločnosťou Microsoft Corp.

### JPEG

Joint Pictures Expert Group. JPEG je formát komprimovaného súboru, ktorý umožňuje uloženie obrázkov bez obmedzenia počtu farieb.

### DivX

DivX je názov revolučného nového video kodeku, ktorý je založený na novej kompresnej norme pre video MPEG-4. Na tomto DVD prehrávači budete môcť prehrávať DivX filmy.

### PBC: Playback Control [Ovládanie prehrávania] (len pre Video CD)

Ovládanie prehrávania je dostupné pre Video CD (VCD) disky nahrané vo formáte verzie 2.0. PBC umožňuje interaktívne ovládanie systému prostredníctvom menu, funkcie vyhľadávania alebo iné funkcie počítačového typu. Okrem toho je možné prehrávať zastavené obrázky vo vysokom rozlíšení, ak sú na disku nahrané. Video CD disky, ktoré nie sú vybavené funkciou PBC (Verzia 1.1), sa prehrávajú rovnako ako audio [zvukové] CD.

### Titul (len pre DVD)

DVD disk je obvyčajne rozdelený na tituly. Hlavná nahrávka môže byť napríklad označená ako titul 1, dokumentárny záznam popisujúci výrobu filmu môže byť označený ako titul 2 a rozhovory s hercami ako titul 3. Ku každému titulu je priradené referenčné číslo, pomocou ktorého ho ľahko vyhľadáte.

### Kapitola (len pre DVD)

Kapitola je časť titulu ako napríklad scéna filmu alebo jeden rozhovor spomedzi viacerých rozhovorov. Ku každej kapitole je priradené číslo kapitoly, pomocou ktorého požadovanú kapitolu ľahko vyhľadáte. Na niektorých diskoch nemusia byť kapitoly nahrané.

### Scéna (VCD)

Na video CD s funkciami PBC (Ovládanie prehrávania) je film a stojaci obraz rozdelený do častí nazývaných "scény". Každá scéna sa zobrazuje v obrazovke menu a je k nej pridelené číslo scény, pomocou ktorého scénu ľahko vyhľadáte. Scéna sa skladá z jednej alebo viacerých stôp.

### Stopa

Oddelený prvok audiovizuálnej informácie ako obrázok alebo zvuková stopa pre príslušný jazyk (DVD) alebo časť hudobnej nahrávky na video alebo audio CD. Každéj stope je pridelené číslo stopy, pomocou ktorého môžete ľahko vyhľadať požadovanú stopu. DVD disky umožňujú jednu stopu pre video (s viacerými uhlami pohľadu) a niekoľko audio stôp.



## Predný panel

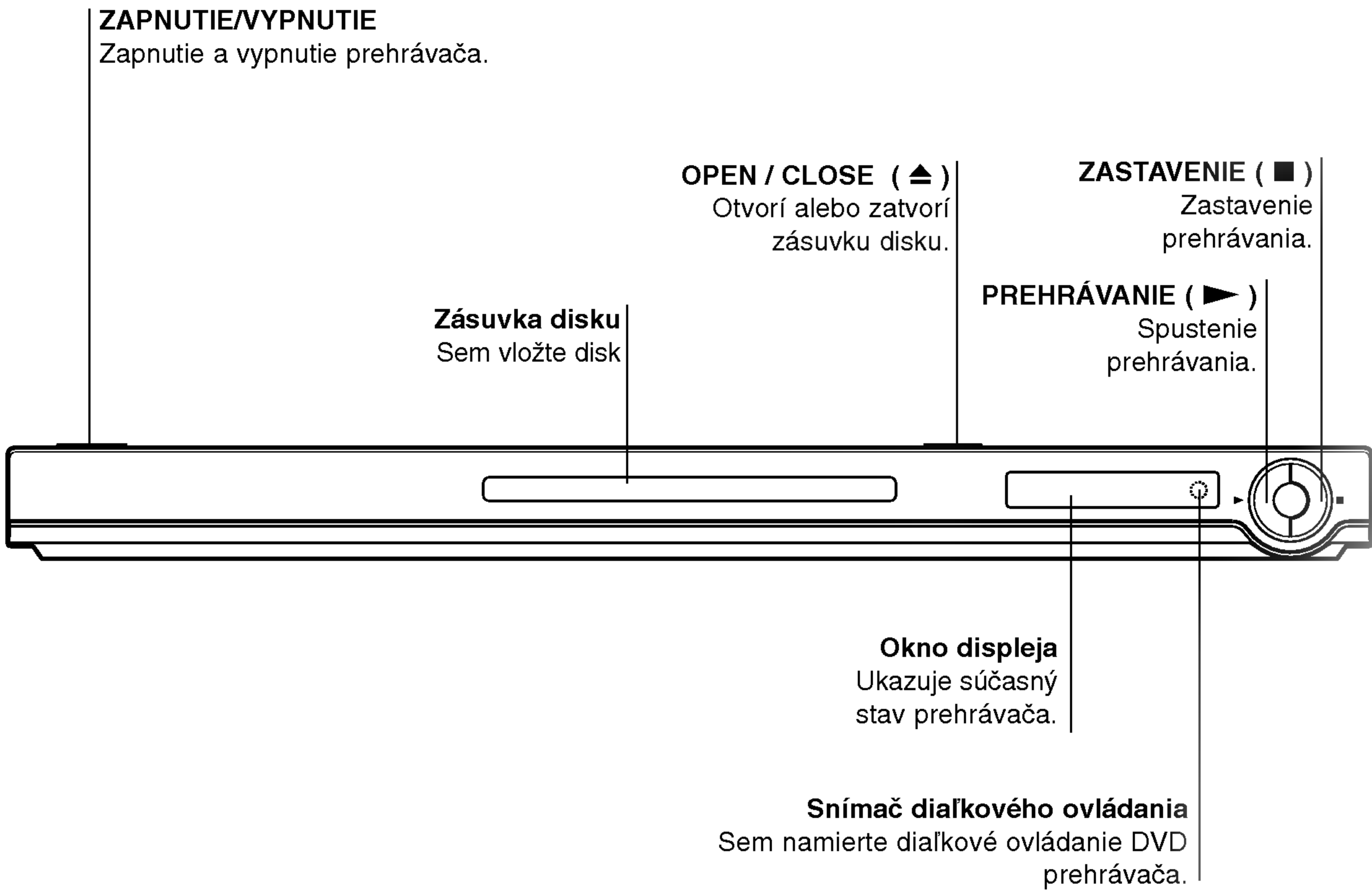

## Diaľkové ovládanie

- OPEN/CLOSE [OTVORIŤ/ZATVORIŤ]**  
Otvorenie a zatvorenie diskovej zásuvky.
- POWER [ZAPNUTIE/VYPNUTIE]**  
Zapnutie a vypnutie DVD prehrávača.
- 0-9 číselných tlačidiel**  
Výber očíslovaných položiek v menu.
- CLEAR [VYMAZANIE]**  
Odstránenie čísla stopy v naprogramovanom programovom zozname alebo záložky v menu VYHLADÁVANIA ZÁLOŽIEK.
- SCAN [VYHLADÁVANIE]**  
(◀▶)  
Vyhľadávanie dopredu alebo dozadu.
- PAUSE / STEP [PAUZA / KROK] (⏸)**  
Dočasné zastavenie prehrávania/ opakovaným stláčaním prehrávajte nahrávku obraz po obraze.
- PLAY [PREHRÁVANIE] (▶)**  
Spustenie prehrávania.
- DVD MENU**  
Vstup do menu na DVD disku.
- (◀▶▲▼)**  
(vľavo/vpravo/nahor/nadol) •  
Výber položky v menu.
- ENTER [POTVRDENIE]** •  
Potvrdenie výberu v menu.
- DISPLAY [DISPLEJ]**  
Prístup k displeju zobrazovaného na obrazovke.
- AUDIO** •  
Výber audio jazyka (DVD) .
- SUBTITLE [TITULKY]** •  
Výber jazyka titulok
- ANGLE [UHOL]** •  
Výber uhla DVD kamery, ak je táto funkcia prístupná
- SETUP [NASTAVENIE]** •  
Sprístupnenie alebo zatvorenie menu nastavenia.

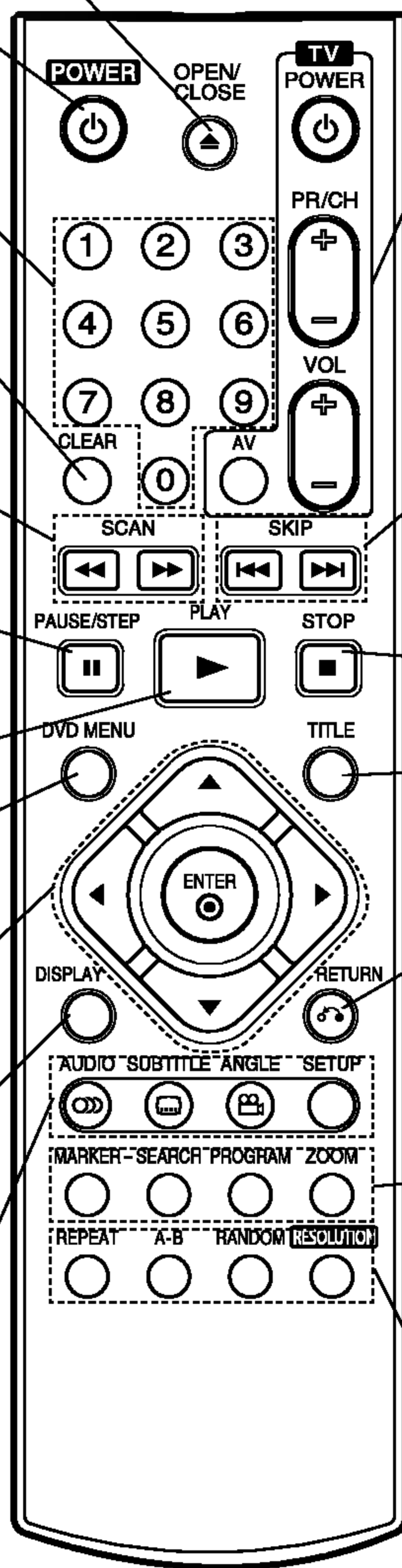

### Ovládacie tlačidlá televízneho prijímača

#### TV POWER [ZAPNUTIE/VYPNUTIE]:

Zapnutie alebo vypnutie televízneho prijímača.

#### TV PR/CH +/-:

Výber kanála na televíznom prijímači.

#### TV VOL +/-:

Nastavenie hlasitosti televízneho prijímača.

#### AV:

Nastavenie zdroja signálu na televíznom prijímači.

#### SKIP [PRESKOČENIE] (⏮ / ⏭)

Preskočenie na nasledujúcu kapitolu alebo stopu. Návrat na začiatok súčasnej kapitoly alebo stopy alebo preskočenie na prechádzajúcu kapitolu alebo stopu.

#### STOP [ZASTAVENIE] (■)

Zastavenie prehrávania.

#### TITLE [TITUL]

Zobrazenie menu titulu, ak je dostupné.

#### RETURN [NÁVRAT]

Zatvorenie menu nastavenia, zobrazenie video CD s PBC.

#### • MARKER [záložka]

Označenie záložkou akéhokoľvek bodu počas prehrávania.

#### • SEARCH [Vyhľadávanie]

Zobrazenie menu VYHLADÁVANIE ZÁLOŽIEK

#### • PROGRAM

Umiestnenie stopy do naprogramovaného zoznamu.

#### • ZOOM [PRIBLÍŽENIE]

Zväčšenie video obrazu.

#### • REPEAT [Opakovanie]

Opakovanie kapitoly, stopy, titulu, všetkých.

#### • A-B

Opakovanie označenej časti.

#### • RANDOM [NÁHODNE]

Prehrávanie stôp v náhodnom poradí.

#### • RESOLUTION (ROZLIŠENIE)

Rozlíšenie môžete zmeniť, záleží od vášho televízora.

### Používanie diaľkového ovládania

Diaľkové ovládanie namierte na snímač diaľkového ovládania a stlačte požadované tlačidlo.



Nikdy nemiešajte staré a nové batérie a nikdy nemiešajte rôzne druhy batérií ako napríklad štandardné, alkalické atď.

### Inštalácia batérií do diaľkového ovládania

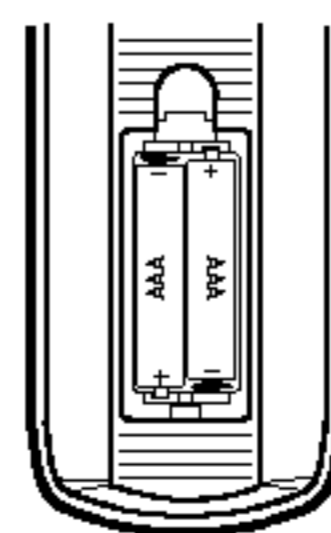

Otvorte kryt na zadnej časti diaľkového ovládania a vložte dve batérie (veľkosť AAA) so správnym umiestnením pólov + a - .

# Inštalácia a nastavenie

## Nastavenie prehrávača

Obraz a zvuk televízneho prijímača, video rekordéra alebo rozhlasového prijímača nachádzajúceho sa v blízkosti tohto prehrávača môžu byť rušené. V takom prípade prehrávač umiestnite ďalej od televízneho prijímača, video rekordéra alebo rozhlasového prijímača alebo jednotku po vybratí disku vypnite.

## Pripojenia DVD prehrávača

V závislosti od televízneho prijímača alebo iných zariadení existuje viacero spôsobov na pripojenie prehrávača. Pozrite si užívateľské príručky k televíznemu prijímaču, stereo systému alebo ostatným zariadeniam v prípade potreby na získanie dodatočných informácií o pripojení.

### Zadný panel televízneho prijímača

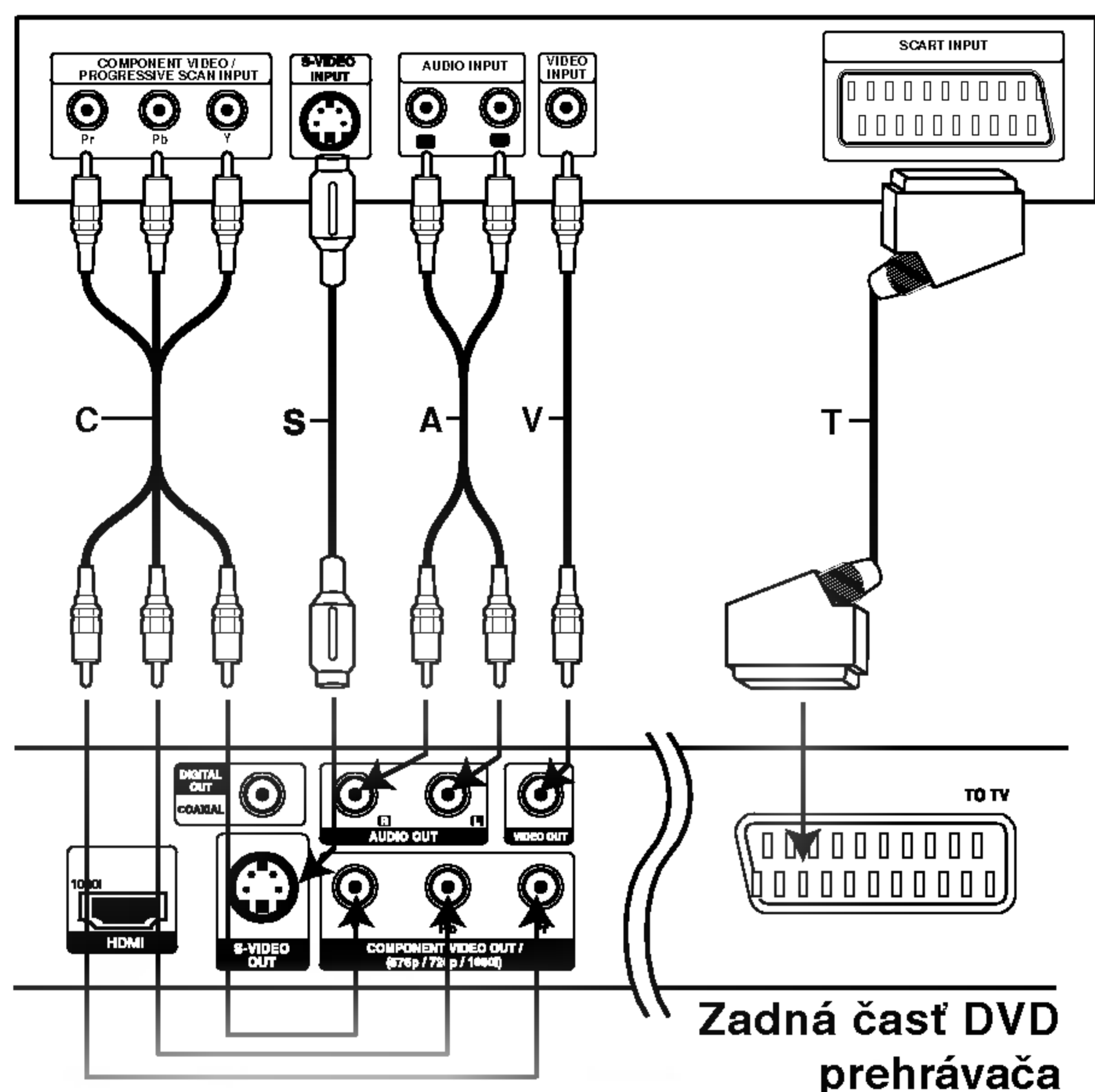

### Upozornenie:

Možnosť výstupu na televízor musíte nastaviť na konektory COMPONENT VIDEO OUT/(576p / 720p / 1080i) a SCART. (Vid' "TV Output Select" na strane 14.)

## Video a audio pripojenia k televíznemu prijímaču

Uistite sa, či ste DVD prehrávač priamo pripojili k televíznemu prijímaču a nie k video rekordéru. Ak pripojíte DVD prehrávač k video rekordéru, ochranný systém kopírovania môže rušiť obraz z DVD prehrávača.

**Audio:** Lavú a pravú koncovku zvukového výstupu AUDIO OUT na DVD prehrávači k ľavej a pravej koncovke zvukového vstupu IN na televíznom prijímači (A) pomocou audio káblov. Koncovku zvukového výstupu AUDIO OUT DVD prehrávača nepripájajte do vstupnej koncovky phono in (nahrávacia koncovka) na vašom audio systéme.

**Video:** Koncovku obrazového výstupu VIDEO OUT na DVD prehrávači pripojte do koncovky obrazového vstupu VIDEO IN na televíznom prijímači pomocou video kábla (T).

**S-Video:** Konektor S-VIDEO OUT na vašom DVD prehrávači pripojte pomocou kábla S-Video (S) ku vstupnému konektoru S-Video na televízore.

**Pripojenie SCART:** Scart koncovku TO TV na DVD prehrávači pripojte do príslušných koncoviek na televíznom prijímači pomocou kábla scart (T).

**Component Video:** Konektory COMPONENT VIDEO OUT / (576p / 720p / 1080i) na DVD prehrávači pripojte k príslušným vstupným konektorom na televízore pomocou Y Pb Pr kábla (C).

- Ak máte televízor s vysokým rozlíšením alebo "pripravený na digitálne vysielanie", môžete využiť túto výhodu a zobraziť najvyššie možné rozlíšenie videa
- Ak váš televízor neakceptuje vaše nastavenie rozlíšenia, na obrazovke sa zobrazí skreslený obraz. Prečítajte si prosím návod na použitie a potom nastavte rozlíšenie, ktoré váš televízor bude akceptovať.

## Nastavenie rozlíšenia

Pre video výstup COMPONENT VIDEO OUT / (576p / 720p / 1080i) môžete zmeniť rozlíšenie stláčaním tlačidla RESOLUTION na prednom paneli. Dostupné nastavenia rozlíšenia sú uvedené nižšie.

VÝSTUPNÉ PRIPOJENIE	Dostupné rozlíšenie	
	PAL	NTSC
HDMI VIDEO OUT	1920 x 1080i 1280 x 720p 720 x 576p 1440 x 576i	1920 x 1080i 1280 x 720p 720 x 480p 1440 x 480i
COMPONENT VIDEO OUT	1920 x 1080i 1280 x 720p 720 x 576p 720 x 576i	1920 x 1080i 1280 x 720p 720 x 480p 720 x 480i
VIDEO OUT	720 x 576i	720 x 480i
S-VIDEO	720 x 576i	720 x 480i
SCART	720 x 576i	

### Poznámky:

- Pre rozlíšenie 720p a 1080i na video výstupe component môžete prehrávať iba disky, ktoré nie sú chránené pred kopírovaním. Ak je disk chránený pred kopírovaním, bude zobrazený v rozlíšení 576p(PAL) alebo 480p(NTSC).
- 1080i, 720p, 576p a 480p nefungujú s analógovými video pripojeniami (VIDEO OUT, SCART & S-VIDEO).

## Pripojenie HDMI

Ak máte HDMI televízor alebo monitor, môžete tento prehrávač pripojiť pomocou kábla HDMI.

1. Konektor HDMI OUT na prehrávači pripojte ku konektoru na HDMI kompatibilnom televízore alebo monitore (H).
2. Zdroj televízora nastavte na HDMI (Pomocou návodu na použitie televízora).
3. Opakovane stláčajte tlačidlo RESOLUTION a vyberte rozlíšenie, ktoré chcete zmeniť.

### Poznámky:

- Pre PCM aj zvukový výstup dátového toku, keď je vzorová frekvencia nastavená pri pripojení HDMI na 48kHz.
- Ak je zvuk nastavený na dátový tok a váš televízor nepodporuje zvukový výstup dátového toku s HDMI pripojením, zvuk je prevedený do PCM.
- Ak je zvuk nastavený na dátový tok a je skreslený, skontrolujte možnosti vášho televízora a nastavte zvuk na PCM.
- Šípka na konektore by mala byť kvôli správnejmu pripojeniu s konektorom na prehrávači obrátená smerom dole.

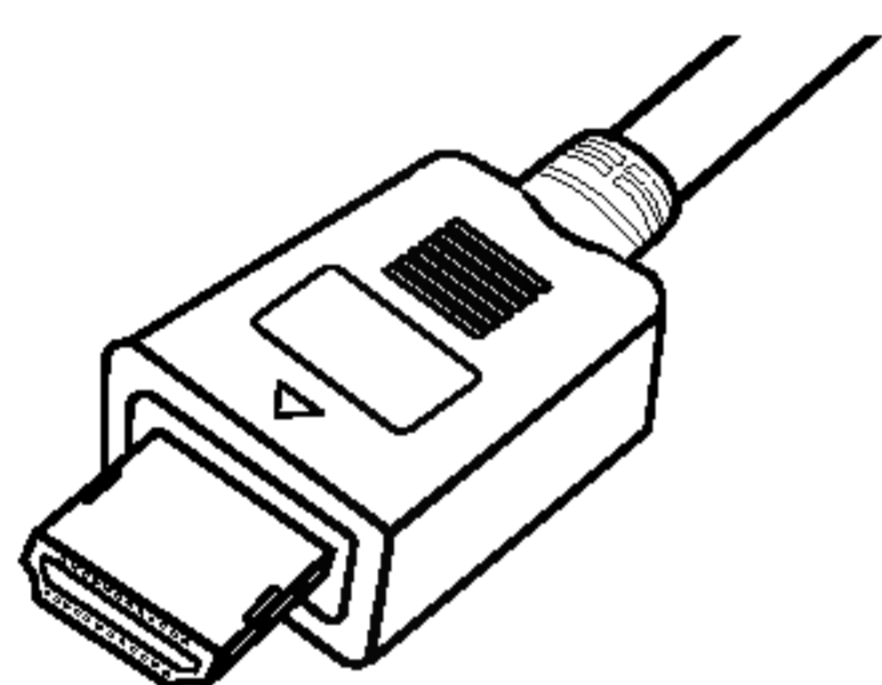

- Ak sa na obrazovke vyskytnú čiary, alebo šumenie, skontrolujte prosím kábel HDMI.
- Nie všetky DVI zariadenia kompatibilné s HDCP budú pracovať s týmto DVD prehrávačom.
- Ak televízor nepodporuje HDCP, na obrazovke sa objaví šumenie.

### Tip:

Keď používate pripojenie HDMI, môžete stláčaním tlačidla RESOLUTION na diaľkovom ovládači zmeniť rozlíšenie (576i, 576p, 720p, 1080i) pre HDMI výstup.

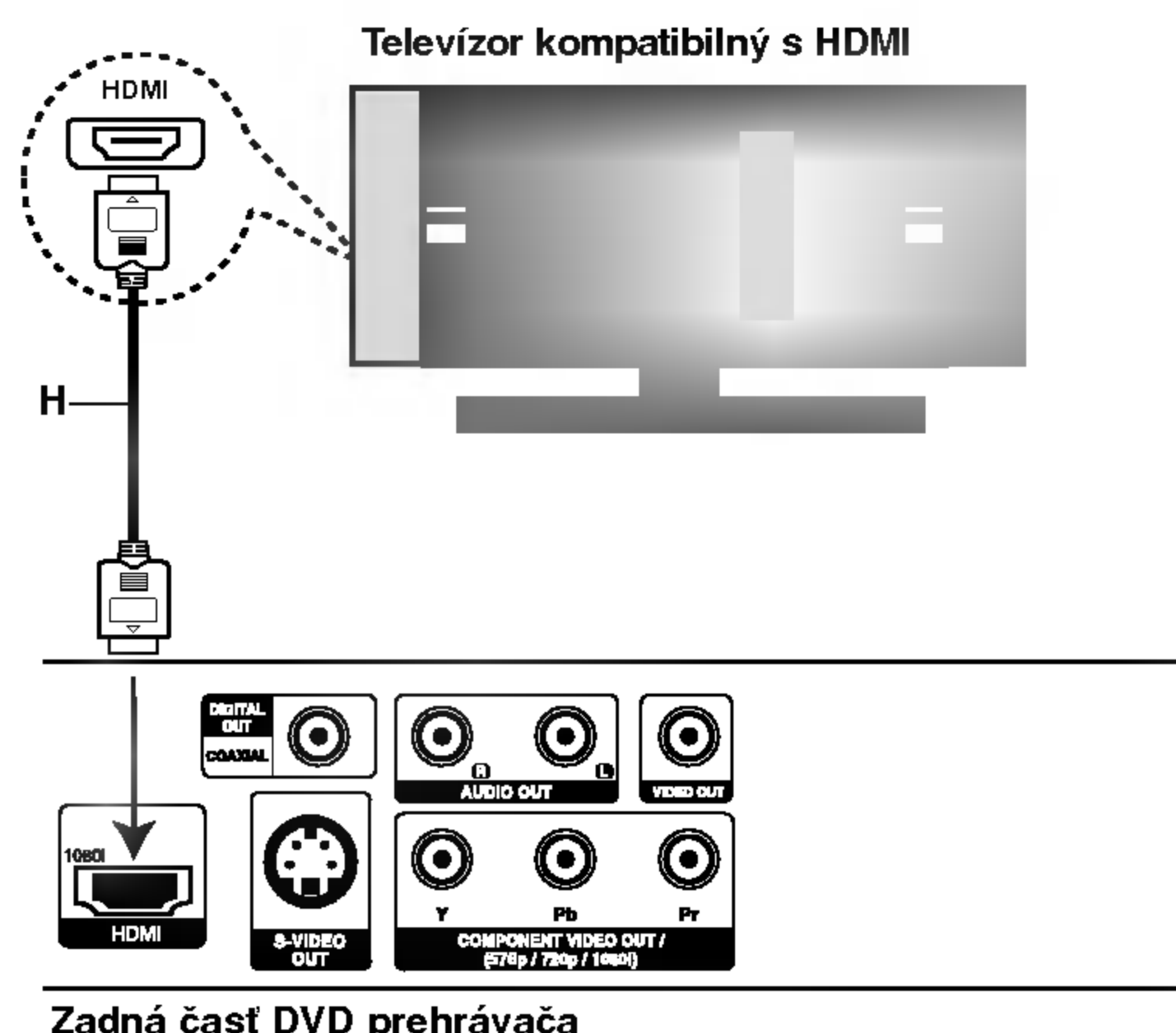

## O HDMI

HDMI (High Definition Multimedia Interface) podporuje video aj audio v jednom digitálnom pripojení pri jednoduchom kompletne digitálnom výstupe do televízora vybaveného HDMI alebo DVI. Pripojenie k televízoru HDMI si vyžaduje HDMI kábel, zatiaľ čo televízor vybavený DVI vyžaduje adaptér HDMI do DVI.

HDMI môže podporovať štandardné video, zvýraznený obraz alebo video s vysokým rozlíšením plus štandardný zvuk až po multi-kanálový zvuk surround. Funkcia HDMI obsahuje nekomprimované digitálne video, šírku pásma do 5 gigabitov za sekundu, jeden konektor (namiesto niekoľkých káblov a konektorov): komunikáciu medzi zdrojom AV a zariadeniami AV, ako sú napríklad digitálne televízie.

*HDMI, logo HDMI a High-Definition Multimedia Interface sú ochrannými známkami alebo registrovanými obchodnými značkami HDMI licencované LLC.*

## Audio pripojenie k dodatočným zariadeniam

DVD prehrávač pripojte k dodatočným zariadeniam pomocou zvukového výstupu (audio output).

### Zadná časť DVD prehrávača

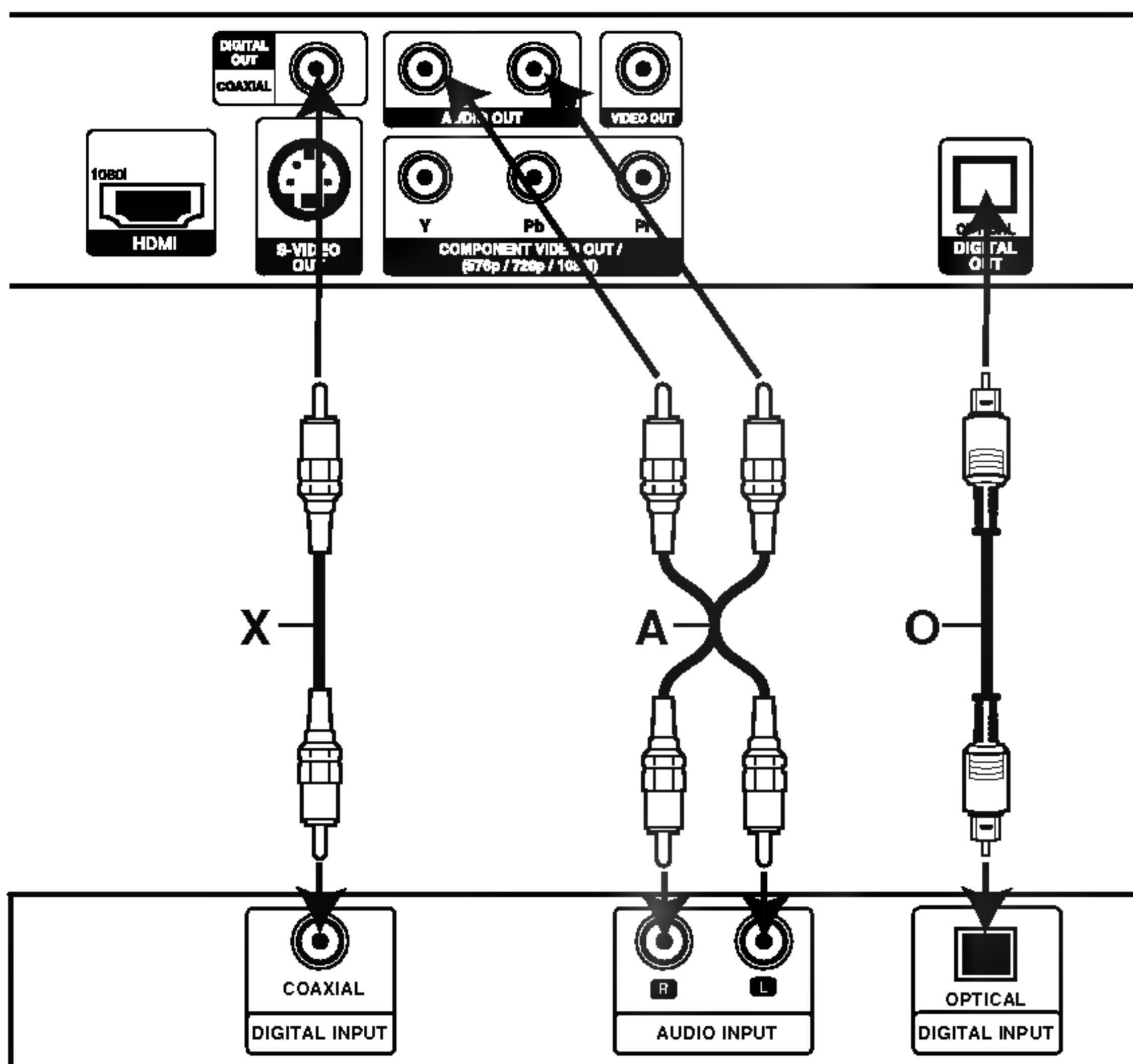

### Zosilňovač (Prijímač)

**2-kanálový analógový stereo zosilňovač alebo Dolby Pro Logic II / Pro Logic:** Ľavú a pravú koncovku zvukového výstupu AUDIO OUT na DVD prehrávači pripojte k ľavej a pravej koncovke zvukového vstupu IN na zosilňovači, prijímači alebo stereo systéme pomocou audio káblov (A).

**2-kanálový digitálny stereo (PCM) alebo audio / video prijímač vybavený viackanálovým dekóderom (Dolby DigitalTM, MPEG2 alebo DTS):** Pripojte jednu z koncoviek digitálneho zvukového výstupu DVD prehrávača DIGITAL AUDIO OUT (OPTICAL O alebo COAXIAL X) k príslušnej koncovke vstupu na zosilňovači. Na pripojenie použite dodatočný digitálny (optický O alebo koaxiálny X) audio kábel.

### Digitálny viackanálový zvuk

Digitálne viackanálové pripojenie poskytuje najlepšiu kvalitu zvuku. Za týmto účelom potrebujete viackanálový audio / video prijímač, ktorý podporuje jeden alebo viacero audio formátov podporovaných týmto DVD prehrávačom ako napríklad MPEG2, Dolby Digital a DTS. Preštudujte si užívateľskú príručku a logá na prednom paneli prijímača.

### Poznámky:

- Ak sa zvukový [audio] formát digitálneho výstupu nezhoduje s technickými vlastnosťami prijímača, prijímač bude vydávať silný, skomolený alebo takmer žiaden zvuk.
- Šesťkanálový digitálny priestorový zvuk prostredníctvom digitálneho pripojenia je možné dosiahnuť, len ak je váš prijímač vybavený digitálnym viackanálovým dekóderom.
- Ak chcete vidieť zvukový formát aktuálneho DVD na obrazovkovom menu, stlačte tlačidlo AUDIO.

## Displej zobrazovaný na obrazovke







Bežný stav prehrávania môžete zobraziť na obrazovke televízneho prijímača. Používaním menu môžete niektoré prvky zmeniť. Používanie displeja zobrazovaného na obrazovke:

1. Počas prehrávania stlačte tlačidlo DISPLAY.
2. Pomocou tlačidiel ▲ / ▼ vyberte požadovanú položku. Vybraná položka sa rozsvieti.
3. Pomocou tlačidiel ◀ / ▶ zmeňte nastavenie. Môžete taktiež použiť očíslované tlačidlá, ak je to možné (napr. pre zadanie čísla titulu). Pri niektorých funkciách nastavenie potvrdíte stlačením tlačidla ENTER.





### Poznámky:

- Niektoré disky nemusia obsahovať všetky funkcie popísané nižšie.
- Ak nestlačíte žiadne tlačidlo počas 10 sekúnd, displej zobrazovaný na obrazovke automaticky zmizne.

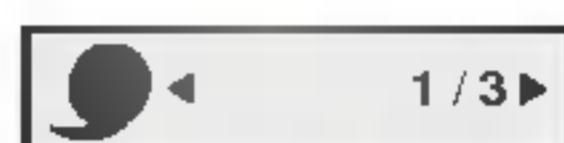

### Stav prehrávania/Obmedzenia

	Title	Opakovanie titulu
	A - B	Opakovanie označenej časti
	1 / 9	Vloženie záložky
	MARKER SEARCH	Menu Vyhľadávania záložiek
		Pokračovanie v prehrávaní od tohto bodu
		Zakázaný alebo nedostupný pokyn



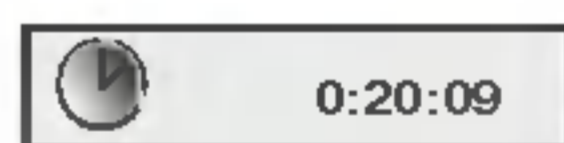

## Príklad: Displej zobrazovaný na obrazovke počas prehrávania DVD Video

Položky	Spôsob výberu
Číslo titulu 	◀ / ▶, Číslo ENTER
Číslo kapitoly 	◀ / ▶, Číslo ENTER
Vyhľadávanie podľa času 	Čísla, ENTER
Jazyk zvukovej stopy a režim Digitálneho audio výstupu 	◀ / ▶ alebo AUDIO
Jazyk titulok 	◀ / ▶ alebo SUBTITLE
Uhol 	◀ / ▶ alebo ANGLE
Zvuk 	◀ / ▶

## Príklad: Displej zobrazovaný na obrazovke počas prehrávania VCD

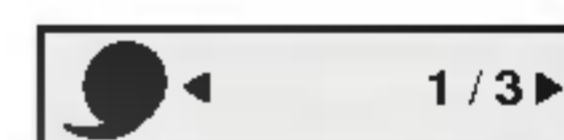
Položky	Spôsob výberu
Číslo stopy (alebo PBC režim) 	◀ / ▶, Číslo ENTER
Vyhľadávanie podľa času 	Čísla, ENTER
Audio kanál 	◀ / ▶ alebo AUDIO
Zvuk 	◀ / ▶

## Príklad: Displej zobrazovaný na obrazovke počas prehrávania disku s filmom DivX

Položky	Spôsob výberu
Číslo stopy 	◀ / ▶, Čísla ENTER
Vyhľadávanie podľa času 	Čísla, ENTER
Jazyk zvukovej stopy a režim Digitálneho audio výstupu 	◀ / ▶ alebo AUDIO
Jazyk titulok 	◀ / ▶ alebo SUBTITLE
Zvuk 	◀ / ▶

## Počítačové nastavenie

Pomocou Nastavovacieho menu môžete vykonať rôzne úpravy položiek ako napríklad obraz a zvuk. Okrem iného, môžete taktiež nastaviť jazyk titulok a samotného Nastavovacieho menu. Podrobné informácie o Nastavovacom menu nájdete na stranách 13 až 16.

### Zobrazenie a zatvorenie Menu:

Menu sa zobrazí po stlačení tlačidla SETUP. Po druhom stlačení tlačidla SETUP sa vrátite do pôvodnej obrazovky.

### Preskočenie na ďalšiu úroveň:

Stlačte tlačidlo ► na diaľkovom ovládaní.

### Návrat na predchádzajúcu úroveň:

Stlačte tlačidlo ◀ na diaľkovom ovládaní.

## Všeobecná prevádzka

1. Stlačte tlačidlo SETUP.  
Zobrazí sa Nastavovacie menu.
2. Pomocou tlačidiel ▲ / ▼ vyberte požadovanú položku a potom stlačením tlačidla ► sa posuňte do druhej úrovne. Obrazovka zobrazuje súčasné nastavenie vybranej položky ako aj alternatívne nastavenie (-a).
3. Pomocou tlačidiel ▲ / ▼ vyberte druhú požadovanú položku a potom stlačením tlačidla ► sa posuňte do tretej úrovne.
4. Pomocou tlačidiel ▲ / ▼ vyberte požadované nastavenie a potom stlačením tlačidla ENTER potvrdíte vykonaný výber. Niektoré položky si vyžadujú viacero krokov.
5. Nastavovacie menu zatvoríte stlačením tlačidla SETUP alebo PLAY.

## LANGUAGE

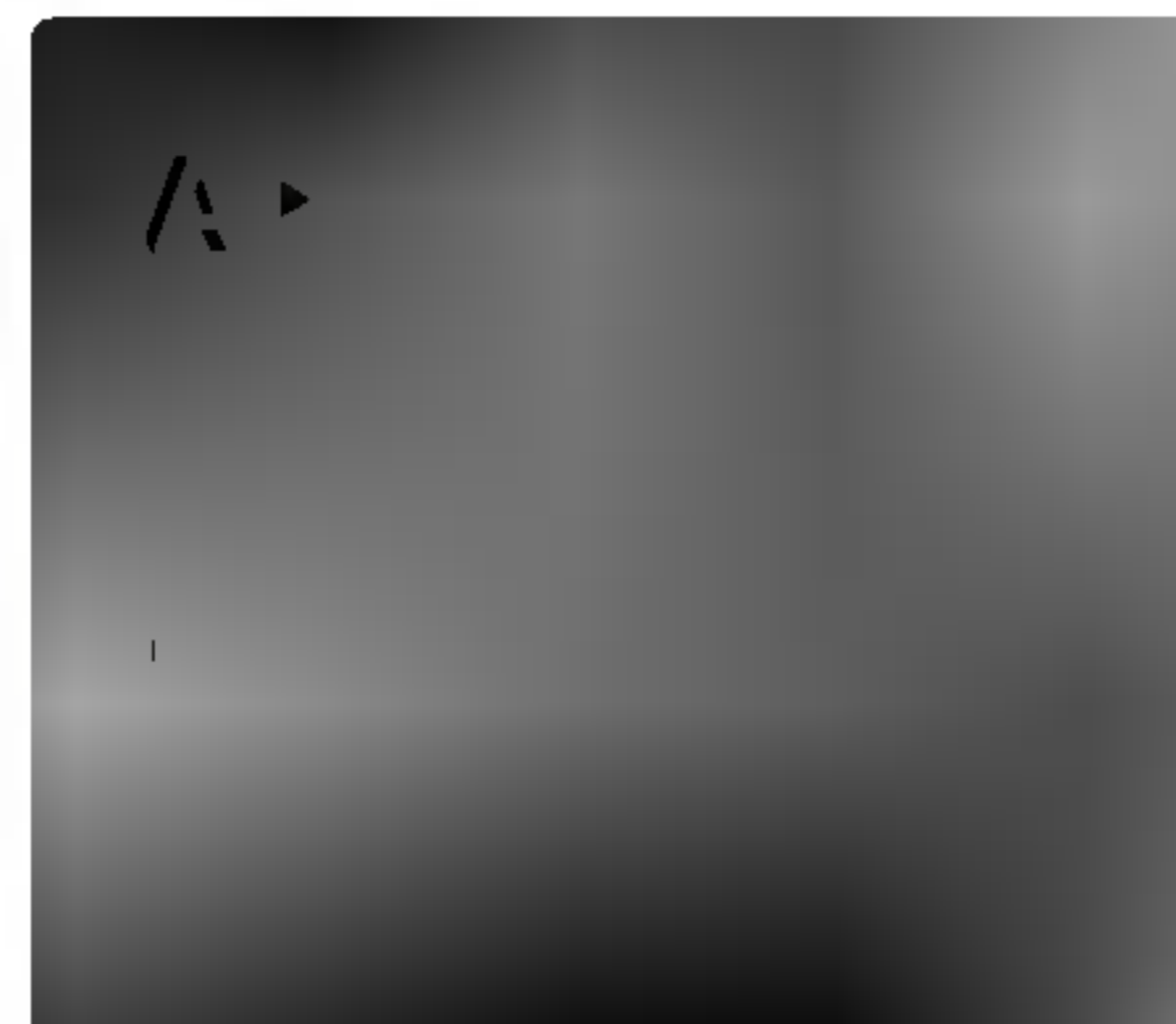

### Menu Language

Výber jazyka pre Nastavovacie menu zobrazovaný na obrazovke.

### Disc Audio / Subtitle / Menu



Nastavenie jazyka pre zvukové stop, titulky a menu disku.

**Original:** Vzťahuje sa na pôvodný bol disk nahraný.

**Other:** Výber iného jazyka, stlačením tlačidiel a potom potvrdením tlačidla príslušné 4-miestne číslo podľa zoznamu kódov v referenčnej kapitole. Ak vložíte jazykový kód, stlačte tlačidlo CLEAR.

## DISPLAY

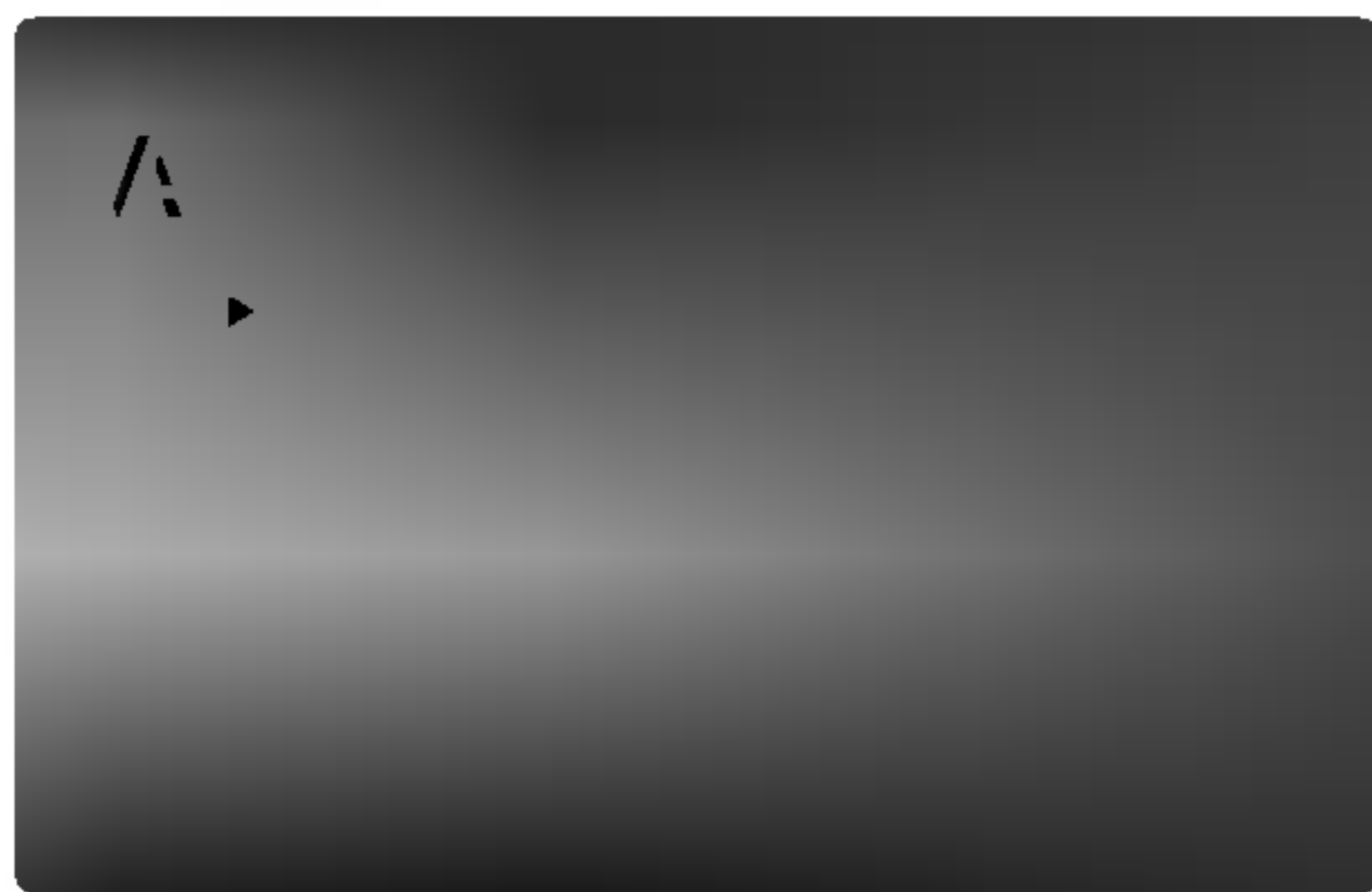

### TV Aspect

**4:3:** Vyberte, ak je pripojený štandardný televízny prijímač s obrazovkou.

**16:9:** Vyberte, ak je pripojený televízny prijímač so širokouhlou obrazovkou 16:9.

### Display Mode

Nastavenie režimu zobrazovania je účinné, len ak je vzhľad televíznej obrazovky nastavený na "4:3".

**Letterbox:** Zobrazenie širokého obrazu s pásmi na hornej a spodnej časti obrazovky.

**Panscan:** Automaticky zobrazí široký obraz na celej obrazovke a odstrihne časti, ktoré sa nezmestia.

### TV Output Select

TV Output Select z prehrávača nastavte podľa typu pripojeného televízora.

**YPbPr:** Ak je televízor pripojený pomocou konektorov COMPONENT VIDEO OUT/ (576p / 720p / 1080i) na DVD prehrávači.

**RGB:** Ak je televízor pripojený pomocou konektoru SCART (signál RGB).

### Poznámky:

- Ak toto zariadenie prehrávate pomocou pripojenia scart a je pripojený konektor HDMI, nastavte rozlíšenie na 576i.
- Rozlíšenie sa nedá meniť, ak je možnosť výstupu televízora nastavená na RGB a konektor HDMI nie je pripojený.
- Možnosť výberu výstupu televízora môžete zmeniť, iba ak je rozlíšenie nastavené na 576i.

## AUDIO

Každý DVD disk obsahuje rôzne voľby audio výstupu. Voľby AUDIO výstupu prehrávača nastavte v závislosti od audio systému, ktorý používate.

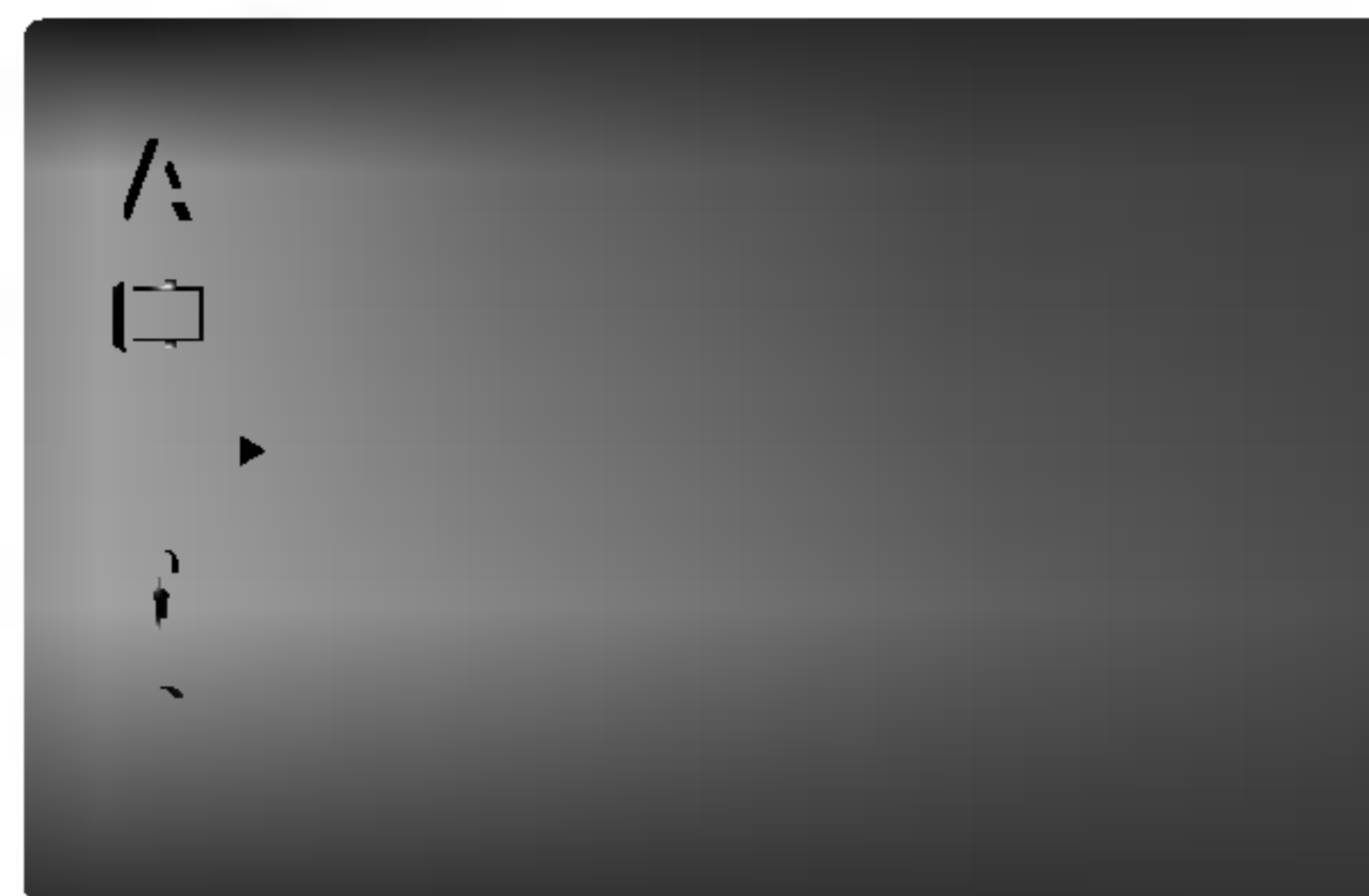

### Dolby Digital / DTS / MPEG

**Bitstream:** Vyberte "Bitstream", ak pripájate koncovku digitálneho výstupu DIGITAL OUT DVD prehrávača k zosilňovaču alebo inému zariadeniu s Dolby Digital, DTS alebo MPEG dekóderom.

**PCM (pre Dolby Digital / MPEG):** Vyberte v prípade pripojenia dvojkanálového digitálneho stereo zosilňovača. DVD disky kódované v Dolby Digital alebo MPEG sa automaticky zmixujú na dvojkanálové PCM audio.

**Off [Vypnuté](pre DTS):** Ak vyberiete "Off [Vypnuté]", DTS signál sa z koncovky digitálneho výstupu DIGITAL OUT nevydáva.

### Sample Freq. (frekvencia)

Ak pripojený prijímač alebo zosilňovač NIE je schopný spracovať 96 kHz signály, vyberte 48 kHz. V tomto prípade jednotka automaticky skonvertuje všetky 96 kHz signály na 48 kHz tak, aby ich pripojený stereo systém mohol dekódovať.

Ak je pripojený prijímač alebo zosilňovač schopný spracovať 96 kHz signály, vyberte 96 kHz. V tomto prípade táto jednotka púšťa každý druh signálu bez akéhokoľvek spracovania.

Tieto technické vlastnosti si preverte v užívateľskej príručke k zosilňovaču.

### Dynamické ovládanie rozsahu (DRC)

S DVD formátom môžete, vďaka digitálnej audio technológii, počuť zvukovú stopu programu v najpresnejšej a najrealistickejšej verzii. Avšak niekedy je vhodné znížiť dynamický rozsah audio výstupu (rozdiel medzi najsilnejšími zvukmi a najslabšími zvukmi). Takto môžete pozerať film pri nižšej hlasitosti bez straty jasnosti zvuku. Za týmto účelom nastavte DRC na ON.

### Vocal

Funkciu vokály nastavte na ON, len ak prehrávate viackanálové Karaoke DVD. Karaoke kanály na disku sa vmiešajú do normálneho stereo zvuku.



## OTHERS

Môžete zmeniť nastavenie PBC, Auto Play [Automatické prehrávanie], B.L.E. a DivX(R) VOD.

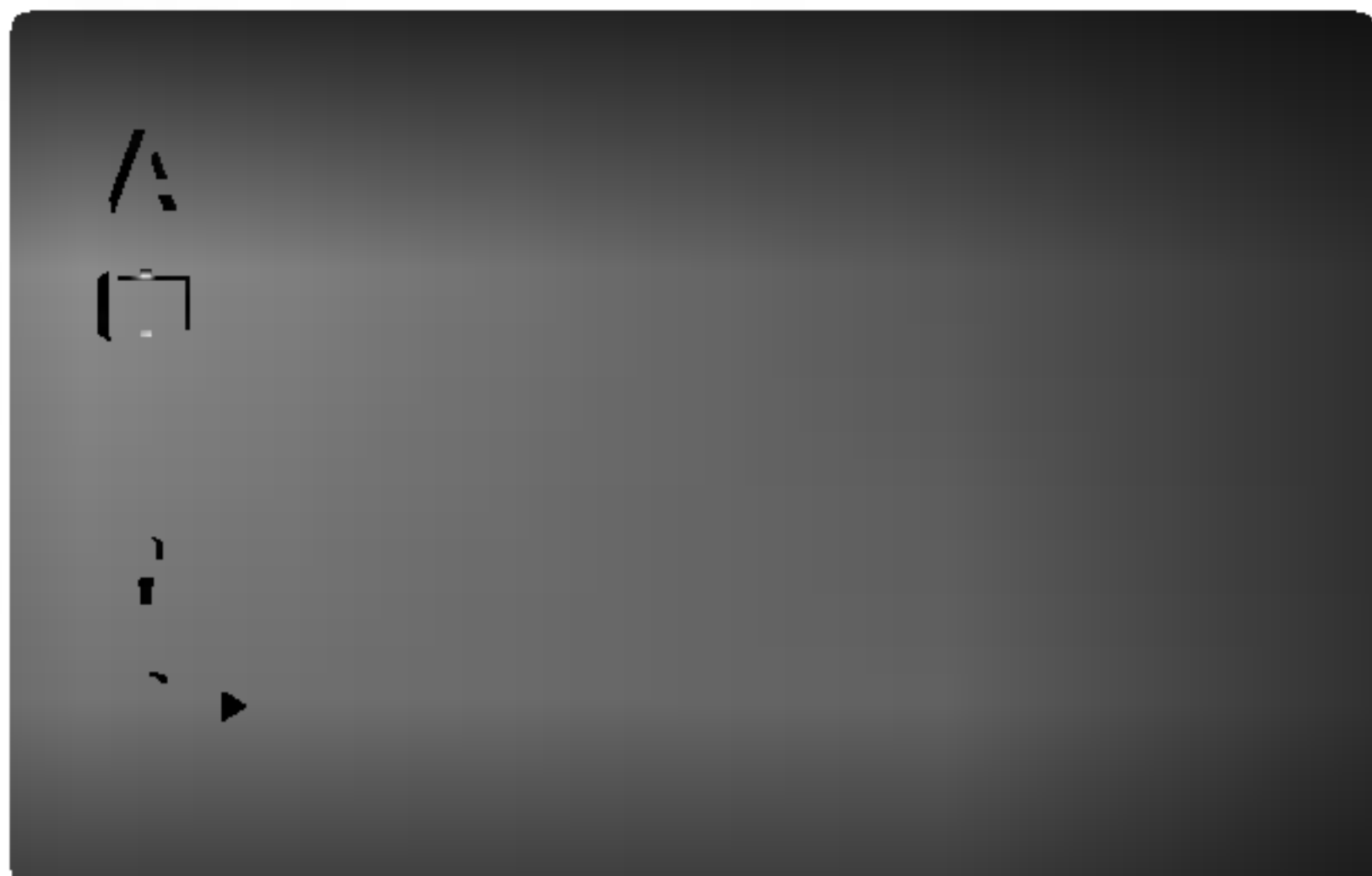

### PBC

Ovládanie prehrávania (PBC) nastavte na ON alebo OFF.

**On:** Video CD s PBC sa prehrávajú podľa PBC.

**Off:** Video CD s PBC sa prehrávajú rovnako ako Audio CD.

### Auto Play

DVD prehrávač môžete nastaviť tak, že kedykoľvek po vložení DVD disku sa automaticky spustí jeho prehrávanie.

Ak je funkcia Auto Play [Automatické prehrávanie] nastavená do polohy On, tento DVD prehrávač vyhledá titul s najdlhším časom nahrávky a potom automaticky spustí jeho prehrávanie.

**On:** Funkcia Auto Play [Automatické prehrávanie] je aktívna.

**Off:** Funkcia Auto Play [Automatické prehrávanie] nie je aktívna.

### Poznámka:

Funkcia Auto Play [Automatické prehrávanie] nemusí s niektorými DVD diskmi fungovať.

### B.L.E. (Rozšírenie úrovne čiernej)

Výber úrovne čiernej farby pre obraz prehrávaného záznamu. Nastavenie podľa vášho vkusu a možnosti obrazovky.

**On:** Rozšírená šedá škála (0 IRE odrezaná)

**Off:** Štandardná šedá škála (7.5 IRE odrezaná)

### Poznámky:

- Funkcia B.L.E. pracuje v systéme NTSC iba s rozlíšením 480i a 480p.
- Funkcia B.L.E. nemôže byť vykonávaná pri pripojení HDMI.

### DivX(R) VOD

Registračný kód DivX DRM môžete zobrazíť iba na vašom zariadení.

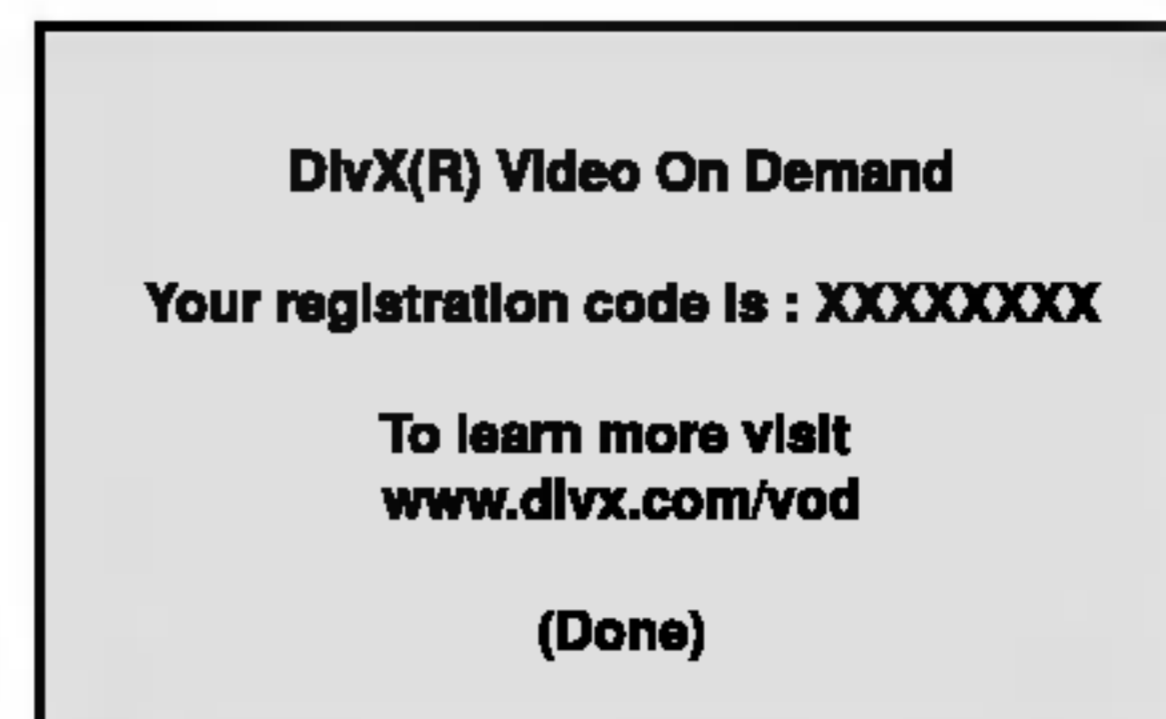

Registračný kód slúži VOD servisnému technikovi. Môžete si zakúpiť alebo požičať zakódované filmové súbory.

### Poznámky:

Ak si požičiate DivX VOD súbor je niekoľko možností obmedzenia vysielania a to takých, aké sú uvedené nižšie.

- Zobrazte číslo súboru, ktorý chcete pozerať.

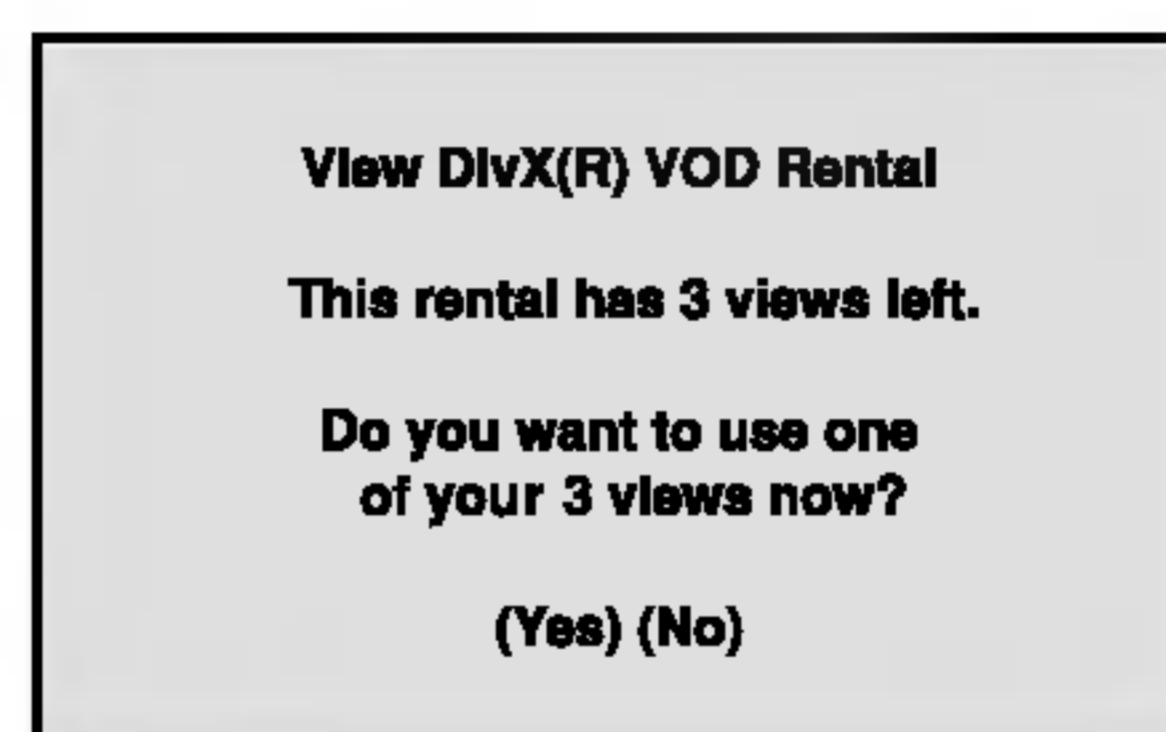

- Doba požičania vypršala.

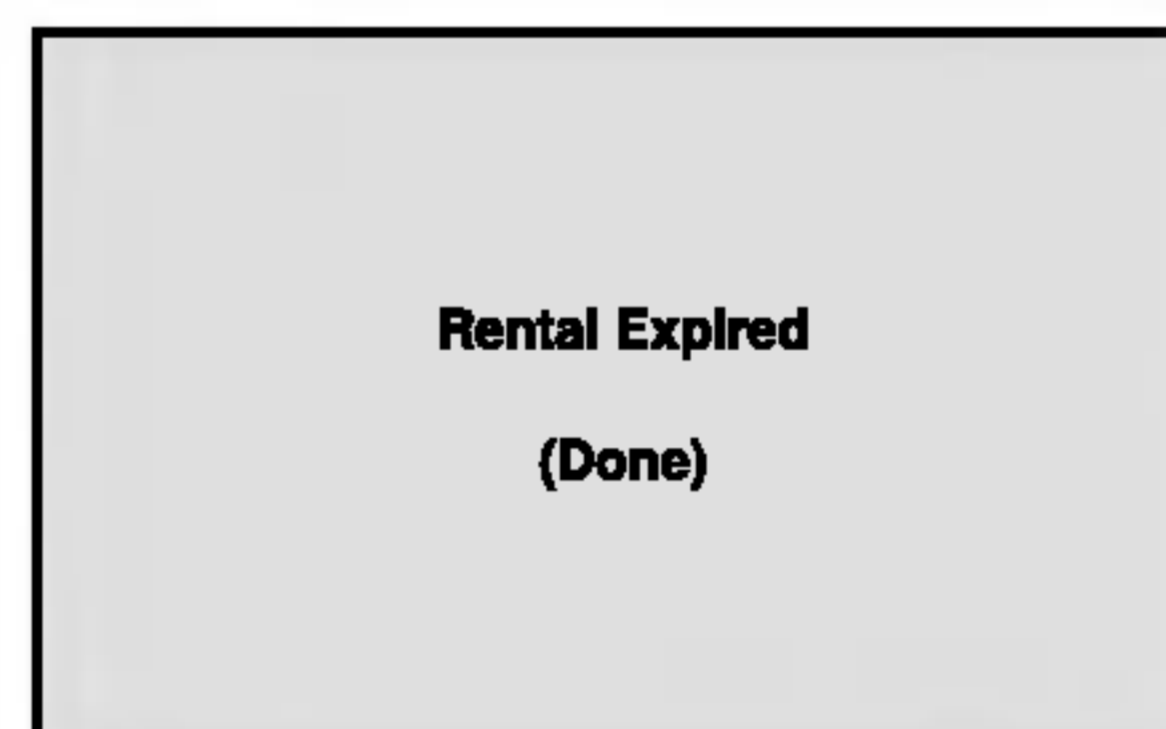

- Zobrazí sa prístupová chyba.

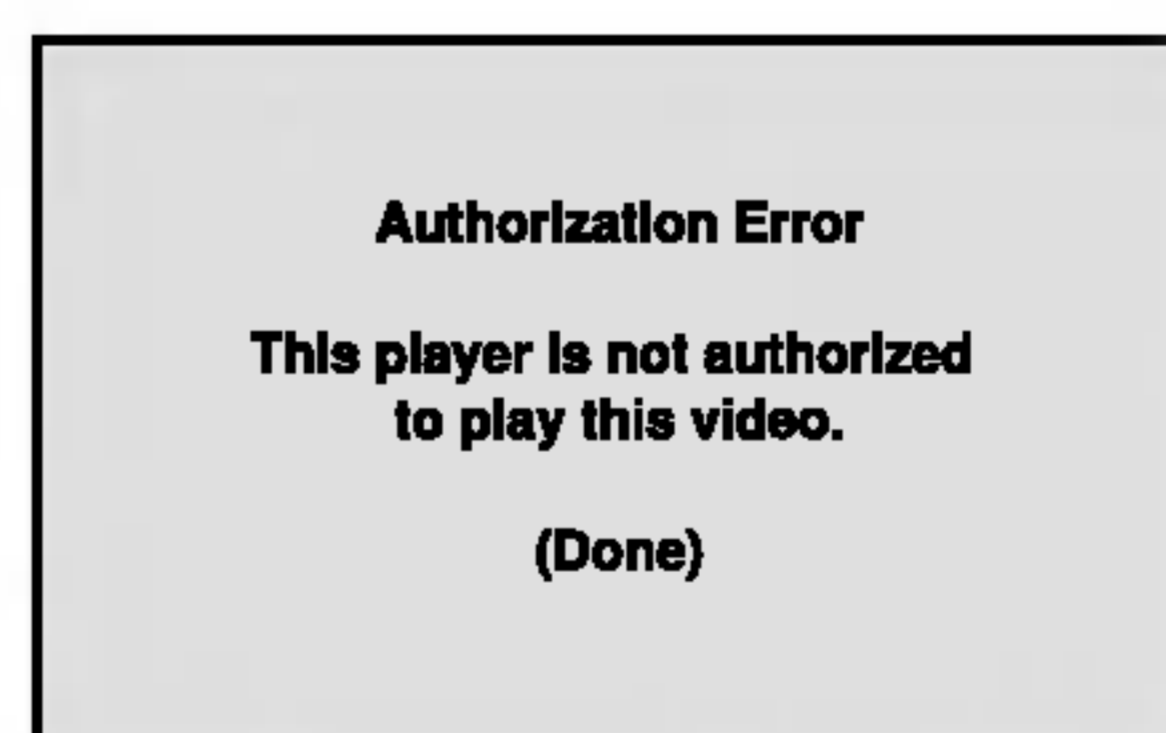

## LOCK (Rodičovské ovládanie)

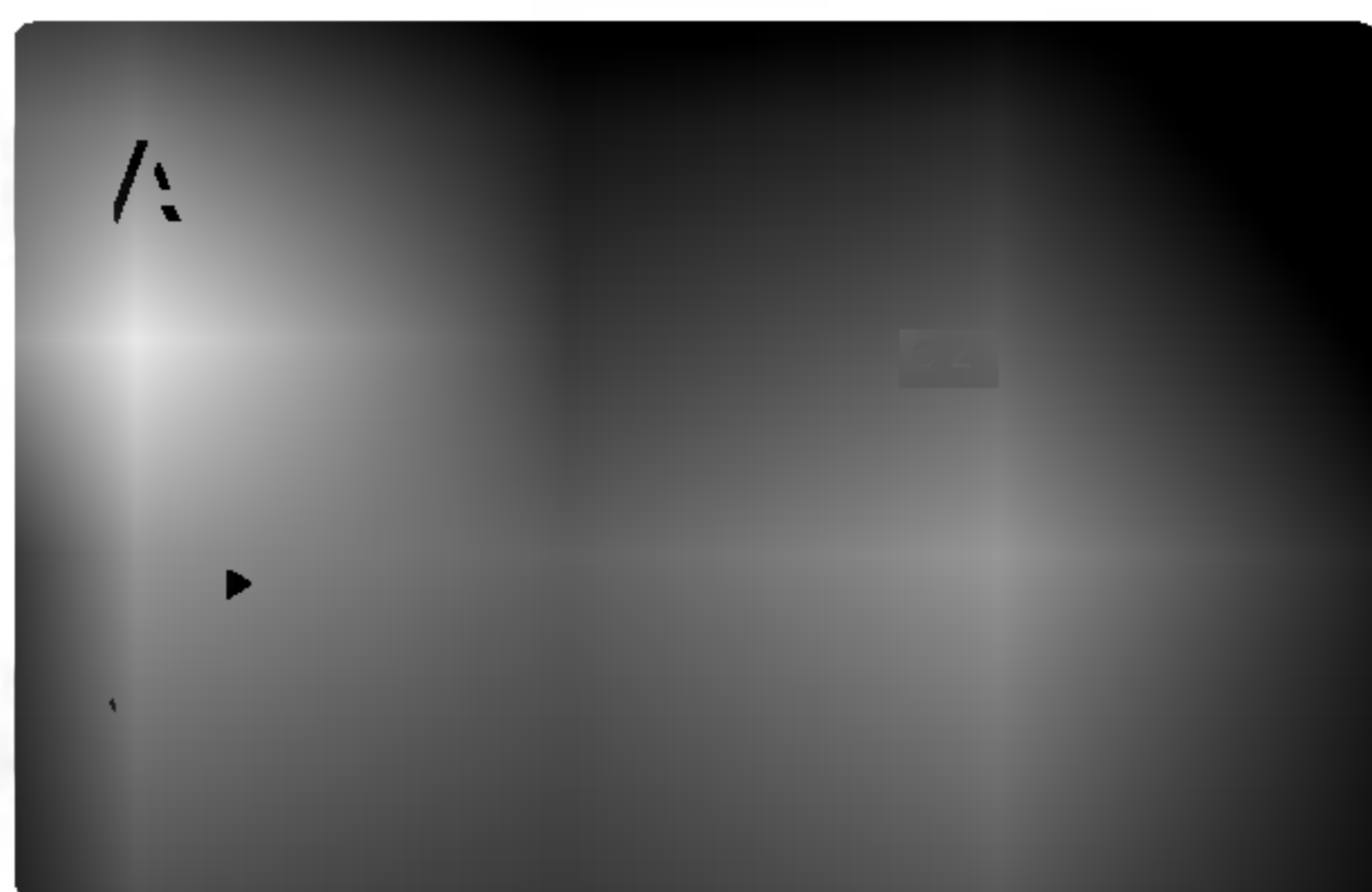

### Rating

Filmy nahrané na DVD môžu obsahovať scény, ktoré nie sú vhodné pre deti. Preto môžu niektoré disky obsahovať informácie o rodičovskom ovládaní, ktoré sú platné pre celý disk alebo pre niektoré scény na disku. Filmy a scény sú ohodnotené od 1 do 8, v závislosti od krajiny. Niektoré disky obsahujú vhodnejšie scény ako alternatívu pre nevhodné.

Funkcia rodičovského ovládania umožňuje zablokovať prístup k scénam s nižším hodnotením, ako ste zadali, čím môžete zabrániť deťom sledovanie materiálu, ktorý nie je podľa Vášho uváženia pre ne vhodný.

1. Vyberte "Rating" v menu LOCK a potom tlačte tlačidlo ►.
2. Ak chcete zmeniť nastavenie hodnotenia, hesla alebo Area Code, musíte vložiť 4-miestny bezpečnostný kód, ktorý ste pred tým vytvorili. Ak ste ešte nezadali bezpečnostný kód, urobte tak čo najskôr.

Vložte 4-miestny kód a stlačte tlačidlo ENTER. Zadajte ho ešte raz a stlačením tlačidla ENTER ho skontrolujte. Ak sa pomýlite pred stlačením tlačidla ENTER, stlačte tlačidlo CLEAR.

3. Vyberte hodnotenie od 1 do 8 pomocou tlačidiel ▲ / ▼.

**Rating 1-8:** Hodnotenie jeden (1) je najviac obmedzené a hodnotenie osem (8) je najmenej obmedzené.

#### Unlock

Ak si vyberiete odomknúť, rodičovské ovládanie nie je aktívne a disk sa prehrá celý.

#### Poznámka:

Ak na prehrávači nastavíte hodnotenie, prehrajú sa všetky scény s rovnakým alebo nižším hodnotením. Scény s vyšším hodnotením sa neprehrávajú, ak na disku nie je dostupná alternatívna scéna. Alternatívna scéna musí mať rovnaké alebo nižšie hodnotenie. Ak sa nenájde vhodná alternatíva, prehrávanie sa zastaví. Ak chcete disk prehrať, musíte vložiť 4-miestne heslo alebo zmeniť úroveň hodnotenia.

4. Stlačením tlačidla ENTER potvrdíte výber hodnotenia, potom stlačením tlačidla SETUP menu zatvorte.

### Password (Bezpečnostný kód)

Môžete zadať alebo zmeniť heslo.

1. V menu LOCK vyberte položku Password [Heslo] a potom stlačte tlačidlo ►.
2. Pokračujte krokom 2 uvedeným naľavo (Rating). Rozsvieti sa položka "Rating" alebo "Nové".
3. Zadajte 4-miestny kód a potom potvrdíte stlačením tlačidla ENTER. Opakovaným vložením kódu skontrolujte správnosť zadaného kódu.
4. Stlačením tlačidla SETUP menu zatvorte.

#### Ak zabudnete Bezpečnostný kód:

Ak zabudnete bezpečnostný kód, môžete ho vymazať pomocou nasledujúcich krokov:

1. Stlačením tlačidla SETUP zobrazte Nastavovacie menu.
2. Vložte 6-miestne číslo "210499" a bezpečnostný kód sa vymaže.
3. Zadajte nový kód podľa popisu uvedeného vyššie.

### Area Code

Zadajte kód oblasti, ktorej štandardy boli použité pri hodnotení DVD video disku, podľa zoznamu v príslušnej kapitole.

1. Vyberte položku "Area Code" v menu LOCK a potvrdíte stlačením tlačidla ►.
2. Pokračujte krokom 2 podľa popisu naľavo (Rating).
3. Pomocou tlačidiel ▲ / ▼ vyberte prvý znak.
4. Stlačte ENTER a vyberte druhý znak pomocou tlačidiel ▲ / ▼.
5. Pre potvrdenie vášho výberu Area Code stlačte ENTER.

# Prevádzka

## Prehrávanie DVD alebo Video CD

### Nastavenie prehrávania

1. Zapnite televízor a vyberte zdroj video vstupu pripojeného k DVD prehrávaču.
2. Zapnite audio systém (ak je použiteľný) a vyberte zdroj vstupu pripojeného k DVD prehrávaču.
3. Pre otvorenie zásuvky na disk a pre načítanie vami zvoleného disku v zásuvke so stranou pre prehrávanie otočenou smerom dole, stlačte OPEN/CLOSE.
4. Pre zatvorenie zásuvky stlačte OPEN/CLOSE. Potom stlačte PLAY.

V niektorých prípadoch sa môže namiesto toho objaviť menu disku:

#### DVD

Pomocou tlačidiel ◀ ▶ ▲ ▼ vyberte titul/kapitolu, ktorú chcete vidieť, potom stlačením tlačidla ENTER prehrávanie spustíte. Stlačením tlačidla TITLE alebo DVD MENU sa vrátite do obrazovky menu.

#### VCD

Pomocou očíslovaných tlačidiel vyberte stopu, ktorú chcete vidieť a stlačením tlačidla RETURN sa vrátite do obrazovky menu. Nastavenia menu a prevádzkové postupy sa môžu líšiť. Postupujte podľa pokynov na každej obrazovke menu. Taktiež môžete nastaviť PBC na Off [Vypnuté] (Vid' "PBC" na strane 15).

### Poznámky:

- Ak je rodičovské ovládanie nastavené a disk nespĺňa nastavenie hodnotenia, musíte vložiť heslo. (Vid' "Lock Menu" na strane 16.)
- DVD disky môžu mať regionálne kódy. Tento prehrávač neprehrá disky, ktoré majú iný regionálny kód. Regionálny kód tohto prehrávača je 2 (dva).

## Všeobecné vlastnosti

### Poznámka:

Pokiaľ nie je uvedené inak, všetky popísané pokyny sa vykonávajú pomocou diaľkového ovládania. Niektoré funkcie môžu tiež byť dostupné v Nastavovacom menu.

### Preskočenie na iný TITUL **DVD**

Ak disk obsahuje viac ako jeden titul, môžete z titulu na titul preskakovať. Počas zastaveného prehrávania stlačte tlačidlo DISPLAY a potom príslušné číslo (0-9), alebo sa pomocou tlačidiel ◀ / ▶ pohnite na iný titul. Prehrávanie akéhokoľvek titulu môžete spustiť počas zastaveného prehrávania zadaním jeho čísla.

### Preskočenie na inú KAPITOLU/STOPU

#### **DVD** **VCD** **DivX**

Ak titul na disku obsahuje viac ako jednu kapitolu alebo disk obsahuje viac ako jednu stopu, môžete sa na inú kapitolu/stopu premiestniť nasledovným spôsobom:

- Krátkym stlačením tlačidla SKIP ◀◀ alebo ▶▶ počas prehrávania vyberte nasledujúcu kapitolu /stopu, alebo sa vrátite na začiatok súčasnej kapitoly/stopy.
- Dvojitým krátkym stlačením tlačidla SKIP ◀◀ preskočte na predchádzajúcu kapitolu/stopu.
- Ak chcete priamo preskočiť na niektorú kapitolu počas prehrávania DVD, stlačte tlačidlo DISPLAY a pomocou tlačidiel ▲ / ▼ vyberte ikonu kapitoly/stopy. Potom vložte číslo kapitoly/stopy alebo použite ◀ / ▶.

### Search (Vyhľadávanie) **DVD** **VCD** **DivX**

1. Stlačte tlačidlo SCAN (◀◀ alebo ▶▶) počas prehrávania.
2. Opakovaným stlačením tlačidla SCAN (◀◀ alebo ▶▶) vyberte požadovanú rýchlosť. DVD, disky DivX; X2, X4, X16 alebo X100 Video CD; X2, X4 alebo X8
3. Režim SEARCH opustíte stlačením tlačidla PLAY.

### Zmena audio kanála **VCD**

Opakovaným stláčaním tlačidla AUDIO počas prehrávania môžete prepínať rôzne audio kanály (Stereo, Ľavý alebo Pravý).

### Zastavený obrazu a Prehrávanie obraz po obraze

**DVD VCD DivX**

1. Počas prehrávania stlačte tlačidlo PAUSE/STEP. Obraz môžete posúvať obraz po obraze dopredu opakovaným stláčaním tlačidla PAUSE/STEP.
2. Režim pauzy uzatvoríte stlačením tlačidla PLAY.

### Spomalené prehrávanie

**DVD VCD DivX**

1. Počas prehrávania stlačte tlačidlo PAUSE/STEP (II).  
Prehrávač sa prepne do režimu pauzy.
2. Pomocou tlačidiel SCAN (◀◀ alebo ▶▶) vyberte požadovanú rýchlosť: ◀◀ 1/16, ◀◀ 1/8, ◀◀ 1/4 alebo ◀◀ 1/2 (dozadu) alebo ▶▶ 1/16, ▶▶ 1/8, ▶▶ 1/4 alebo ▶▶ 1/2 (dopredu).

Pri diskoch DivX a Video CD sa rýchlosť spomaleného prehrávania mení nasledovne:  
▶▶ 1/16, ▶▶ 1/8, ▶▶ 1/4, alebo ▶▶ 1/2 (dopredu).

3. Režim spomaleného prehrávania vypnete stlačením tlačidla PLAY (▶).

#### **Poznámka:**

Pri diskoch video CD a DivX nie je možné spomalené prehrávanie vzad.

### Náhodné prehrávanie

**VCD Karaoke DVD**

1. Stlačte tlačidlo RANDOM počas prehrávania. Jednotka automaticky spustí náhodné prehrávanie a na obrazovke televízneho prijímača sa zobrazí nápis "RANDOM".
2. Ak sa chcete vrátiť do normálneho prehrávania, stlačte tlačidlo RANDOM ešte raz.

#### **Rada:**

Stlačením tlačidla SKIP ▶▶I počas náhodného prehrávania jednotka vyberie iný titul (stopu) a pokračuje v náhodnom prehrávaní.

#### **Poznámka:**

V prípade prehrávania Video CD s PBC musíte najskôr nastaviť funkciu PBC do polohy Off v nastavovacom menu, aby ste mohli používať funkciu Náhodné prehrávanie. (Vid' "PBC" na strane 15).

### Opakovanie A-B

**DVD VCD DivX**

Opakovanie časti:

1. V začiatočnom bode stlačte tlačidlo A-B.  
Na obrazovke televízneho prijímača sa na chvíľu zobrazí ikona "A \*".
2. V konečnom bode stlačte opäť tlačidlo A-B. Na obrazovke televízneho prijímača sa na chvíľu zobrazí ikona "A B" a spustí sa opakovanie označenej časti.
3. Ak chcete zrušiť opakovanie časti, stlačte tlačidlo A – B ešte raz.

### Opakované prehrávanie

**DVD VCD1.1 DivX**

Na disku môžete prehrávať titul / kapitolu / všetko / stopu.

Stlačením tlačidla REPEAT počas prehrávania vyberte požadovaný režim opakovania.

#### **DVD Video Disky – Opakovanie Kapitoly/Titulu/Vypnuté**

- Chapter [Kapitola]: opakovanie prehrávania súčasnej kapitoly.
- Title [Titul]: opakovanie prehrávania súčasného titulu.
- Off [Vypnuté]: vypnutie opakovania prehrávania

#### **Disky Video CD, DivX - Opakovanie stopy/všetkého/vypnuté**

- Track [Stopa]: opakovanie prehrávania súčasnej stopy
- All [Všetko]: opakovanie prehrávania všetkých stôp na disku.
- OFF [VYPNUTÉ]: vypnutie opakovania prehrávania.

#### **Poznámky:**

- V prípade prehrávania Video CD s PBC musíte najskôr nastaviť funkciu PBC do polohy Off [Vypnuté] v menu nastavenia, aby ste mohli používať funkciu Opakovanie prehrávania. (Vid' "PBC" na strane 15).
- Ak stlačíte tlačidlo SKIP (▶▶I) jedenkrát počas Opakovania kapitoly (Stopy), opakovanie prehrávania sa zruší.

### Priestorový zvukový systém 3D Surround

**DVD VCD DivX**

Táto jednotka je schopná prehrávať v trojrozmernom priestorovom zvukovom systéme 3D Surround, ktorý simuluje viackanálové audio prehrávanie z dvoch bežných reproduktorov (namiesto piatich alebo viacerých reproduktorov, ktoré sú obvyčajne potrebné na počúvanie viackanálového zvuku zo systému domáceho kina).

1. Počas prehrávania stlačte tlačidlo DISPLAY.
2. Pomocou tlačidla ▲ alebo ▼ vyberte požadovanú voľbu zvuku. Voľba zvuku sa rozsvieti.
3. Pomocou tlačidla ◀ alebo ▶ vyberte "3D SUR.". Trojrozmerný priestorový efekt vypnete vybraním položky "Normal".

### Vyhľadávanie podľa času

**DVD VCD DivX**

Spustenie prehrávania v akomkoľvek zadanom čase na disku:

1. Počas prehrávania stlačte tlačidlo DISPLAY. Okno Vyhľadávania podľa času zobrazuje uplynutý čas prehrávania súčasného disku.
2. Pomocou tlačidla ▲ / ▼ vyberte ikonu Vyhľadávania podľa času a zobrazí sa " -:--:--".
3. Zadať požadovaný čas spustenia prehrávania v hodinách, minútach a sekundách, zľava doprava. Ak zadáte nesprávne číslo, stlačením tlačidla CLEAR odstránite zadané číslo. Potom zadajte správne čísla.
4. Potvrďte stlačením tlačidla ENTER. Prehrávanie sa spustí od zadaného času na disku.

**Zoom (Priblíženie )** **DVD** **VCD** **DivX**

Funkcia ZOOM umožňuje zväčšenie video obrazu.

1. Stlačte tlačidlo ZOOM počas prehrávania alebo zastaveného obrazu na spustenie funkcie ZOOM. Štvorcový rámček sa nakrátko objaví v pravej spodnej časti obrazu.
2. Po každom stlačení tlačidla ZOOM sa televízna obrazovka mení v nasledovnom poradí:  
100% veľkosť → 400% veľkosť → 1600% veľkosť → prispôsobenie veľkosti obrazovky → 100% veľkosť  
  
Prispôsobenie veľkosti obrazovky:  
Počas prehrávania DVD filmu môžete zmeniť spôsob zobrazenia obrazu na obrazovke. Stlačením ▲▼ prepínajte medzi režimom normálny, rozšírený a maximum.
3. Pomocou tlačidiel ◀ ▶ ▲ ▼ sa pohybuje po zväčšenom obraze.
4. Opakovaným stlačením tlačidla alebo CLEAR sa vrátite do normálneho prehrávania.

**Poznámky:**

- Funkcia ZOOM nemusí s niektorými DVD fungovať.
- Režim prispôsobenia veľkosti obrazovky je k dispozícii pre prehrávanie DVD disku a súboru s filmom.

**Vyhľadávanie záložiek** **DVD** **VCD** **DivX****Vytvorenie záložky**

Prehrávanie môžete spustiť z deviatich rôznych bodov uložených do pamäti. Záložku vytvoríte stlačením tlačidla MARKER v požadovanom bode na disku. Na obrazovke televízneho prijímača sa nakrátko objaví ikona Záložky. Tento postup opakujte, kým nevytvoríte až 9 záložiek.

**Vyhľadanie alebo vymazanie označenej scény**

1. Počas prehrávania disku stlačte tlačidlo SEARCH. Na obrazovke sa zobrazí menu Vyhľadávania záložiek.
2. Do 10 sekúnd zadajte pomocou tlačidla ◀ / ▶ číslo záložky, ktorú chcete vyhľadať alebo vymazať.
3. Potvrďte stlačením tlačidla ENTER a prehrávanie sa spustí od označenej scény. Alebo stlačte tlačidlo CLEAR a číslo záložky sa zo zoznamu vymaže.
4. Prehrávanie akejkoľvek záložky môžete spustiť zadaním čísla príslušnej záložky v menu Vyhľadávania záložiek.

**Zvláštne DVD funkcie****Prezeranie obsahu DVD diskov: Menu**

DVD môžu obsahovať menu, ktoré umožňujú prístup k špeciálnym prvkom. Používanie menu disku spustíte stlačením tlačidla DVD MENU. Potom pomocou príslušného očíslovaného tlačidla vyberte požadovanú funkciu. Alebo pomocou tlačidiel ◀ ▶ ▲ ▼ zvýrazníte požadovanú funkciu a potvrdíte stlačením tlačidla ENTER.

**Menu titulov** **DVD**

1. Stlačte tlačidlo TITLE. Ak má súčasný titul menu, na obrazovke sa zobrazí menu titulu. V opačnom prípade sa zobrazí menu disku.
2. V menu môžu byť uvedené uhly kamery, jazyky a voľby titulok a kapitoly titulov.
3. Stlačením tlačidla TITLE menu zatvorte.

**Menu disku** **DVD**

Stlačte tlačidlo DVD MENU a na obrazovke sa zobrazí menu disku. Opätovným stlačením tlačidla DVD MENU ho zatvoríte.

**Uhol kamery** **DVD**

Ak disk obsahuje scény nahrané z rôznych kamerových uhlov, môžete počas prehrávania zmeniť nastavenie uhla kamery. Opakovaným stlačením tlačidla ANGLE počas prehrávania vyberte požadovaný uhol. Na displeji sa zobrazí číslo súčasného uhlu.

**Rada:**

Indikátor ANGLE na televíznej obrazovke pri sledovaní scén, ktoré boli nahrané v rôznych uhloch, vás upozorní na možnosť prepnutia uhla kamery.

**Zmena audio jazyka** **DVD** **DivX**

Opakovaným stlačením tlačidla AUDIO počas prehrávania môžete prepínať medzi rôznymi audio jazykmi alebo audio zvukovými stopami.

**Titulky** **DVD** **DivX**

Opakovaným stlačením tlačidla SUBTITLE počas prehrávania zobrazte rôzne jazyky titulok.

**Poznámka:**

Ak informácie chýbajú, alebo ak sa kód nedá prečítať v súbore DivX, zobrazí sa "1", atď.

## Prehrávanie Audio CD a MP3/WMA disku

Tento DVD rekordér je schopný prehrávať nahrávky vo formáte MP3/WMA nahrané na diskoch CD-ROM, CD-R alebo CD-RW.

### AUDIO CD

Po vložení audio CD sa na televíznej obrazovke zobrazí menu. Pomocou tlačidiel ▲ / ▼ vyberte stopu, potom stlačte tlačidlo PLAY alebo ENTER a prehrávanie sa spustí.

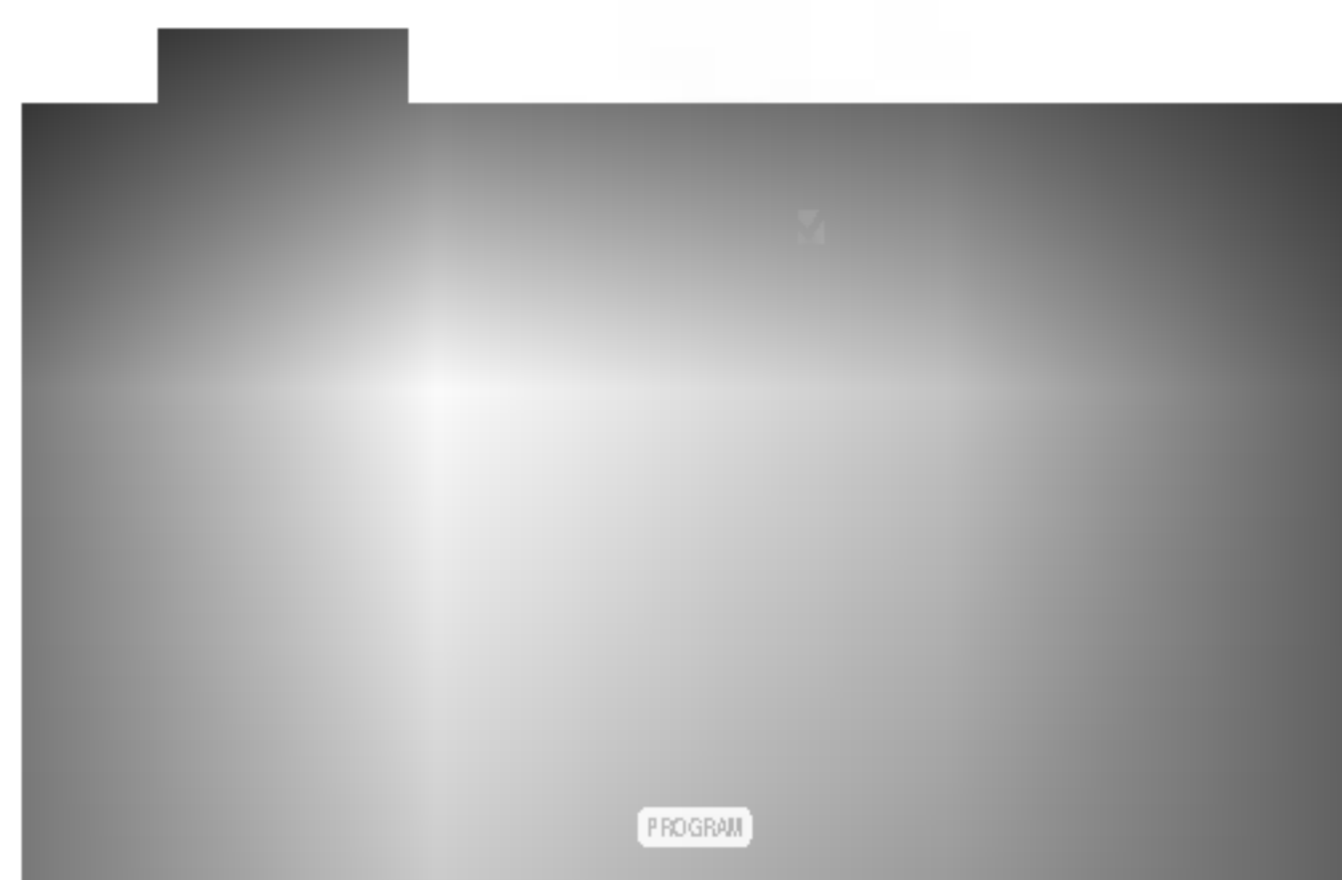

### MP3 / WMA

1. Pomocou tlačidiel ▲ / ▼ vyberte požadovaný adresár a stlačením tlačidla ENTER zobrazíte obsah adresára.
2. Pomocou tlačidiel ▲ / ▼ vyberte stopu a stlačte tlačidlo PLAY alebo ENTER. Prehrávanie sa spustí.

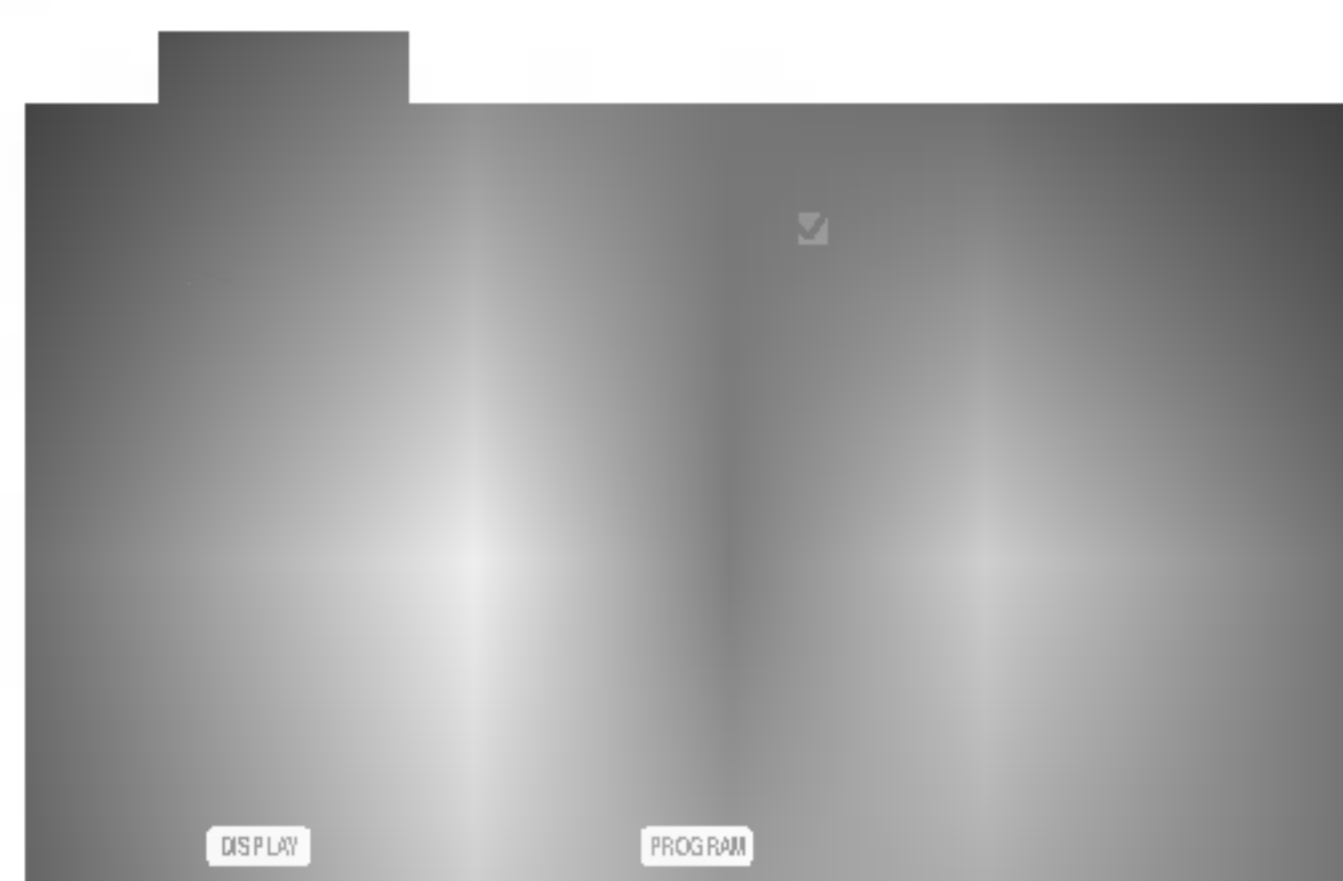

### ID3 TAG

- Pri prehrávaní súboru, ktorý obsahuje informácie ako názov skladby, po stlačení DISPLAY si môžete prezrieť tieto informácie:  
[ Title, Artist, Album, Year, Comment ]
- Ak informácie chýbajú, na displeji sa zobrazí "NO ID3 TAG".

### Rada:

- Ak sa nachádzate v zozname súborov v menu MUSIC a chcete sa vrátiť do zoznamu adresárov, pomocou tlačidiel ▲ / ▼ vyberte [ ] a stlačte tlačidlo ENTER.
- Ak si želáte prejsť na ďalšiu stranu, stlačte DVD MENU.
- Na CD s MP3/WMA a JPEG môžete prepínať medzi MP3/WMA a JPEG. Stlačte tlačidlo TITLE a výraz MUSIC alebo PHOTO sa zobrazí na hornej strane menu.

### Kompatibilita diskov MP3/WMA s týmto prehrávačom je obmedzená nasledovne:

- Vzorkovacia frekvencia: medzi 8 – 48 kHz (MP3), medzi 32 – 48 kHz (WMA)
- Bitová rýchlosť: medzi 8 – 320 kbps (MP3), 32 – 192 kbps (WMA)
- Tento prehrávač nie je schopný prečítať súbor MP3/WMA, ktorý má inú príponu ako ".mp3" / ".wma".
- Fyzický formát CD-R disku by mal byť "ISO 9660".
- Ak súbory MP3 / WMA nahrávate pomocou programu, ktorý nie je schopný vytvoriť FILE SYSTEM [SYSTÉM SÚBOROV], napríklad "DIRECT-CD" atď., tieto súbory nie je možné na jednotke prehrávať. Odporúčame Vám používať program "Easy-CD Creator" ["Jednoduchý tvorca CD"], ktorý vytvára systém súborov ISO 9660.
- Názvy súborov môžu obsahovať najviac 8 znakov a musia mať príponu .mp3 alebo .wma.
- Nesmú obsahovať zvláštne znaky ako / ? \* : " < > | atď.
- Celkový počet súborov na disku nesmie byť vyšší ako 650.

Tento DVD prehrávač si vyžaduje, aby disky/nahrávky spĺňali isté technické štandardy za účelom dosiahnutia optimálnej kvality prehrávania. Dopredu nahrávané DVD disky sú automaticky nastavené na tieto štandardy. Existuje mnoho druhov zapisovateľných diskových formátov (vrátane CD-R obsahujúceho súbory MP3). Tieto formáty si vyžadujú splnenie istých podmienok (viď vyššie) na zabezpečenie kompatibilného prehrávania.

**Zákazníci by tiež nemali zabudnúť, že pri sťahovaní súborov MP3 z internetu sa vyžaduje špeciálne povolenie. Naša spoločnosť toto povolenie neudeľuje. Povolenie je potrebné získať od majiteľa autorských práv.**

## Funkcie Audio CD a MP3 / WMA disku

### Pauza **CD** **MP3** **WMA**

- Počas prehrávania stlačte tlačidlo PAUSE/STEP.
- V prehrávaní môžete pokračovať stlačením tlačidla PLAY, ENTER alebo tlačidla PAUSE/STEP opäť.

### Preskočenie na inú stopu **CD** **MP3** **WMA**

- Krátkym stlačením tlačidla SKIP **⏮** alebo **⏭** prehrávanie preskočí na nasledujúcu stopu, alebo sa vráti na začiatok súčasnej stopy.
- Dvojitým krátkym stlačením tlačidla SKIP **⏮** sa prehrávanie vráti na predchádzajúcu stopu.
- Môžete preskočiť priamo na ktorúkoľvek stopu zadaním čísla stopy.

### Opakovanie Stopy/Všetky/Vypnuté

#### **CD** **MP3** **WMA**

Môžete prehrávať stopu/všetky stopy na disku.

- Počas prehrávania stlačte tlačidlo REPEAT. Zobrazí sa ikona opakovania.
- Stlačením tlačidla REPEAT vyberte požadovaný režim opakovania.
  - Track [Stopa]: opakovanie prehrávania súčasnej stopy.
  - All [Všetko]: opakovanie prehrávania všetkých stôp na disku.
  - OFF [VYPNUTÉ]: vypnutie opakovania prehrávania

#### **Poznámka:**

Ak stlačíte tlačidlo SKIP jedenkrát počas prehrávania s Opakovaním stopy, opakovanie prehrávania sa zruší.

### Vyhľadávanie **CD** **MP3** **WMA**

- Počas prehrávania stlačte tlačidlo SCAN (**⏮** alebo **⏭**).
- Opakovaným stláčaním tlačidla SCAN (**⏮** alebo **⏭**) vyberte požadovanú rýchlosť: X2, X4, X8 dozadu alebo dopredu.
- Stlačením tlačidla PLAY zatvoríte režim SEARCH.

### Náhodné prehrávanie **CD** **MP3** **WMA**

- Počas prehrávania stlačte tlačidlo RANDOM. Jednotka automaticky spustí náhodné prehrávanie a na obrazovke menu sa zobrazí nápis "RANDOM".
- Ak sa chcete vrátiť do normálneho prehrávania, opakovane stláčajte tlačidlo RANDOM, pokiaľ nápis "Náhodné prehrávanie" nezmizne z obrazovky menu.

#### **Rada:**

Po stlačení tlačidla SKIP **⏭** počas náhodného prehrávania jednotka vyberie inú stopu a pokračuje v náhodnom prehrávaní.

### Opakovanie A-B **CD**

- Táto funkcia umožňuje opakovanie označenej časti stopy. Počas prehrávania disku stlačte v začiatočnom bode vybranej časti tlačidlo A-B. V obrazovke menu sa zobrazí ikona Opakovania a nápis "A".
- V konečnom bode vybranej časti stlačte opäť tlačidlo A-B. V obrazovke menu sa zobrazí ikona Opakovania a nápis "A - B" a spustí sa opakovanie označenej časti.
- Ak chcete zrušiť opakované prehrávanie vybranej časti a vrátiť sa do normálneho prehrávania, stlačte opäť tlačidlo A-B. Ikona Opakovania zmizne z obrazovky menu.

### Trojrozmerný priestorový zvukový systém 3D

#### Surround **CD**

Táto jednotka je schopná prehrávať v trojrozmernom priestorovom zvukovom systéme 3D Surround, ktorý simuluje viackanálové audio prehrávanie z dvoch bežných reproduktorov (namiesto piatich alebo viacerých reproduktorov, ktoré sú obvyčaje potrebné na počúvanie viackanálového zvuku zo systému domáceho kina).

- Počas prehrávania stlačte tlačidlo AUDIO. Na obrazovke v menu sa zobrazí "3D SUR."
- Trojrozmerný priestorový zvukový efekt 3D SUR vypnete stláčaním tlačidla AUDIO, až kým nápis "3D SUR." nezmizne z obrazovky menu.

## Programované prehrávanie

Táto funkcia programovania vám umožňuje uložiť vaše obľúbené stopy z disku do pamäte prehrávača. Program môže pozostávať z 30 skladieb.

1. Vložte disk.

### Disky Audio CD alebo MP3/WMA:

Objaví sa menu AUDIO CD alebo MUSIC.

2. Stlačte PROGRAM.  
Napravo od slova "Program" na pravej strane obrazovkového menu sa zobrazí symbol ●.

### Poznámka:

Stlačte PROGRAM, znak ● zmizne a opustíte režim úprav programu.



Menu Audio CD

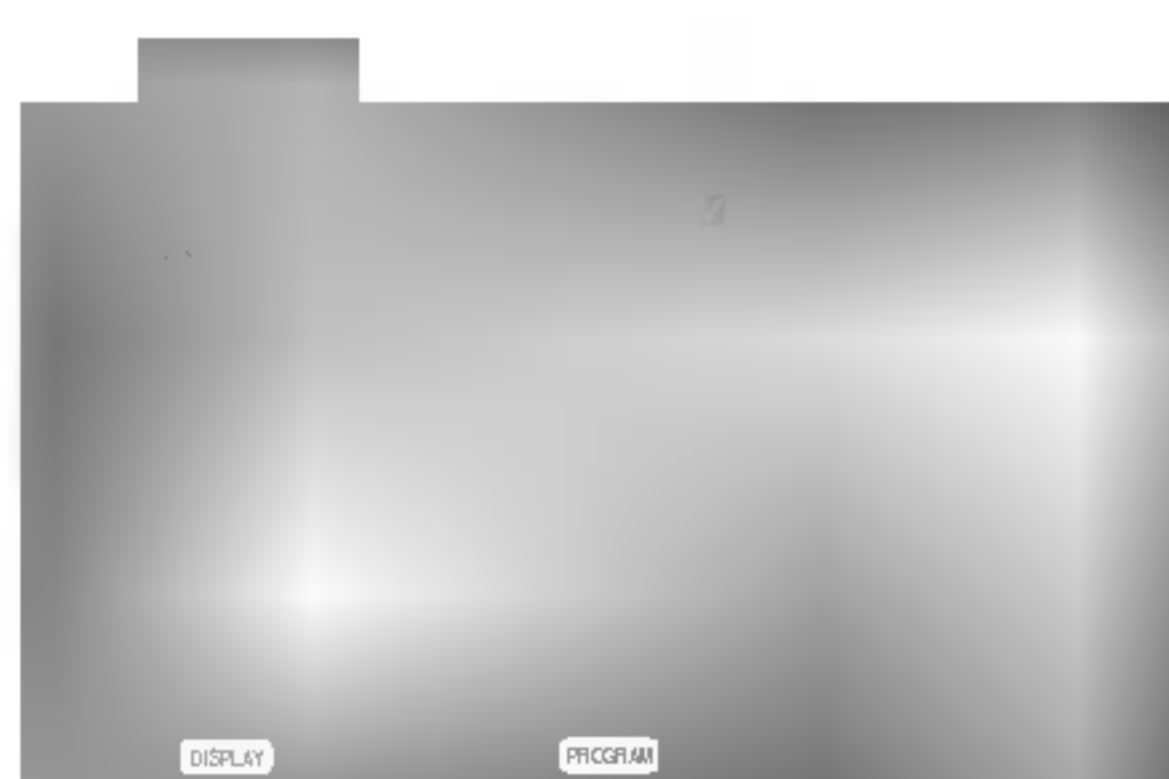

Menu MP3/WMA

**Video CD:** Keď je prehrávanie PROGRAM. Objaví sa menu programu. Znovu stlačte a na niekoľko sekúnd podržte PROGRAM, aby ste menu opustili.

### Poznámka:

Aby ste mohli využiť programované prehrávanie pri video CD s PBC, musíte PBC v menu nastavenia vypnúť (viď "PBC" na strane 15).



Menu Video CD

3. V zozname vyberte stopu a stlačte ENTER, aby ste vybranú stopu umiestnili do zoznamu "Program". Opakujte, aby ste do zoznamu umiestnili ďalšie stopy.

4. Stlačte ►.  
V zozname "Program" vyberte stopu, ktorú chcete začať prehrávať.

5. Spustíte stlačením PLAY alebo ENTER.  
Prehrávanie sa začne v poradí naprogramovaných stôp. Prehrávanie sa zastaví po tom, ako sa všetky stopy v zozname "Program" raz prehrajú.
6. Ak chcete opustiť naprogramované prehrávanie a vrátiť sa k normálnemu prehrávaniu, vyberte v zozname AUDIO CD (alebo MUSIC) niektorú stopu a stlačte PLAY.

### Opakovanie naprogramovaných stôp

1. Pri prehrávaní disku stlačte REPEAT. Zobrazí sa ikona opakovania.
2. Stlačením tlačidla REPEAT zvolíte požadovaný režim opakovania.
  - Track: opakuje aktuálnu stopu
  - All: opakuje všetky stopy v naprogramovanom zozname.
  - Vypnuté (bez zobrazenia): neprehráva opakovane.

### Poznámka:

Ak počas opakovaného prehrávania skladieb raz stlačíte ►►, opakované prehrávanie sa zruší.

### Mazanie stopy zo zoznamu "Program".

1. Stlačením ▲ ▼ ► vyberte stopu, ktorú si želáte v zozname "Program" vymazať.
2. Stlačte CLEAR. Opakujte, ak chcete v zozname vymazať ďalšie stopy.

### Vymazanie celého zoznamu Program.

1. Stlačením ► sa presuňte do zoznamu "Program".
2. Use ▲ / ▼ Pomocou tlačidiel ▲ / ▼ vyberte "Clear all" (Vymazať všetko), potom stlačte ENTER.

### Poznámka:

Programy sa vymažú aj po vybratí disku.



## Prezeranie disku JPEG

Týmto DVD prehrávačom si môžete pozerať súbory, ktoré obsahujú JPEG súbory.

1. Vložte disk a zatvorte zásuvku. Na obrazovke televízneho prijímača sa zobrazí menu PHOTO.



2. Pomocou tlačidla ▲ / ▼ vyberte adresár a potvrdte stlačením tlačidla ENTER. Na obrazovke televízneho prijímača sa zobrazí zoznam súborov obsahnutých v adresári. Ak sa nachádzate v zozname súborov a chcete sa vrátiť do prechádzajúceho zoznamu adresárov, pomocou tlačidiel ▲ / ▼ na diaľkovom ovládaní zvýrazníte [↩] a stlačením tlačidla ENTER sa vrátite na predchádzajúcu obrazovku.
3. Ak si chcete pozrieť určitý súbor, pomocou ▲ / ▼ zvýrazníte požadovaný súbor a potvrdte stlačením tlačidla ENTER alebo PLAY. Spustí sa postup prezerania súboru. Počas prezerania súboru sa stlačením tlačidla STOP môžete vrátiť do predchádzajúceho menu (Menu PHOTO).

### Rada:

- Ak si želáte prejsť na ďalšiu stranu, stlačte DVD MENU.
- Pri prezeraní sú k dispozícii tri rôzne rýchlosti prezerania obrázkov [Slide Speed] ■ : >>> Fast >> Normal a > Slow . Pomocou tlačidiel ▲ ▼ ◀ ▶ vyberte položku Speed [Rýchlosť prezerania obrázkov] a potom pomocou tlačidiel ◀ / ▶ vyberte požadovanú voľbu a potvrdte stlačením tlačidla ENTER.
- Na disku s MP3/WMA a JPEG môžete prepínať medzi MP3/WMA a JPEG. Stlačte tlačidlo TITLE a výraz MUSIC alebo PHOTO sa objaví na hornej strane menu.
- Stlačením tlačidla RETURN sa informácie o súbore skryjú.

### Postupné prezeranie obrázkov (SLIDE SHOW)

Pomocou ▲ ▼ ◀ ▶ vyberte ■ (Slide Show) [Postupné prezeranie obrázkov] a potvrdte stlačením tlačidla ENTER.

### Zastavený obraz

1. Počas postupného prezerania obrázkov stlačte tlačidlo PAUSE/STEP. Prehrávač sa prepne do režimu pauzy.
2. Do postupného prezerania obrázkov sa vrátite stlačením tlačidla PLAY alebo opätovným stlačením tlačidla PAUSE/STEP.

### Preskočenie na iný súbor

Stlačením tlačidla SKIP (◀◀ alebo ▶▶) alebo ukazovateľa (◀ alebo ▶) jedenkrát počas prezerania obrázku preskočíte na nasledujúci alebo predchádzajúci súbor.

### Zoom (Priblíženie)

Pomocou funkcie Zoom [Priblíženie] môžete zväčšiť obrázok fotografie. (viď strana 19).

### Otáčanie obrázku

Počas zobrazenia obrázku môžete pomocou tlačidiel ▲ / ▼ obrázok otáčať v smere alebo proti smeru hodinových ručičiek.

### Počúvanie hudby MP3/WMA počas prezerania obrázkov

Počas počúvania hudobných súborov MP3/WMA môžete zobraziť obrazové súbory na tom istom disku.

1. Vložte disk obsahujúci obidva druhy súborov do prehrávača.
2. Stlačením tlačidla TITLE zobrazíte menu PHOTO.
3. Pomocou ▲ / ▼ tlačidiel vyberte súbor s fotografiou.
4. Pomocou ▶ vyberte ■ ikonu a potvrdte stlačením tlačidla ENTER. Prehrávanie sa spustí. Prehrávanie bude pokračovať, kým nestlačíte tlačidlo STOP.

### Rada:

Ak chcete počas prezerania obrázkov počúvať len zvolenú hudbu, v menu "MUSIC" naprogramujte požadované skladby a potom postupujte podľa vyššie uvedeného.

### Kompatibilita JPEG disku s týmto prehrávačom je obmedzená nasledovne:

- V závislosti od veľkosti a počtu súborov JPEG, DVD prehrávač môže čas čítania obsahu disku trvať dlhšie alebo kratšie. Ak na displeji zobrazenom na obrazovke nič nevidíte ani po uplynutí niekoľkých minút, niektoré súbory sú príliš veľké – znížte rozlíšenie súborov JPEG na menej ako 2 mega pixelov ako 2760 x 2048 pixelové obrázky a nahrajte ich na iný disk.
- Celkový počet súborov a adresárov musí byť menej ako 650.
- Niektoré disky môžu byť nekompatibilné kvôli rozdielnemu formátu nahrávky alebo stavu disku.
- Uistite sa, či majú označené súbory príponu ".jpg" pri ich kopírovaní do CD adresára.
- Ak súbory nemajú príponu ".jpe" alebo ".jpeg", premenujte ich na súbory s príponou ".jpg".
- Tento DVD prehrávač nie je schopný čítať súbory, ktoré nemajú príponu ".jpg", aj keď sú zobrazované v programe Microsoft Prieskumník ako obrázky JPEG.

## Udržba a servis

Pred tým, ako zavoláte servisného technika, si prezrite nasledovné informácie.

### Manipulácia s jednotkou

#### Preprava jednotky

Pôvodné ochranné balenie a baliaci materiál starostlivo uschovajte. Pre maximálnu ochranu jednotky ju treba zabaliť naspäť do pôvodného obalu, v ktorom ste ju dostali od výrobcu.

#### Udržiavanie čistého povrchu

- V blízkosti jednotky nepoužívajte prchavé tekutiny ako napríklad insekticídne rozprašovače.
- Nenechávajte gumené alebo plastové výrobky v dlhšom kontakte s jednotou počas dlhšieho obdobia. Tieto výrobky zanechajú na povrchu stopy.

#### Čistenie jednotky

Na čistenie prehrávača používajte mäkkú a suchú handru. Ak je povrch veľmi znečistený, použite mäkkú handru jemne navlhčenú slabým čistiacim prostriedkom.

Nepoužívajte silné rozpúšťadlá ako napríklad alkohol, benzín alebo riedidlo, tieto látky môžu poškodiť povrch jednotky.

#### Údržba jednotky

DVD rekordér je presné zariadenie vyrobené na báze najnovšej technológie. Ak je optická snímacia šošovka alebo disková mechanika znečistená alebo opotrebovaná, kvalita obrazu sa môže znížiť.

Odporúčame preto pravidelne kontrolovať a udržiavať zariadenie po každých 1 000 hodinách prevádzky.

Podrobnosti o údržbe vám poskytne autorizované servisné centrum.

## Prehrávanie disku s filmom DivX

Na tomto DVD prehrávači môžete prehrávať disky DivX.

1. Vložte disk a zatvorte podložku na disk. Na televíznej obrazovke sa zobrazí menu MOVIE (Film).



2. Pre výber adresára stlačte ▲ / ▼ a ENTER. Zobrazí sa zoznam súborov v adresári. Ak sa nachádzate v zozname súborov a chcete sa vrátiť do zoznamu adresárov, použite ▲ / ▼ na diaľkovom ovládači na zvýraznenie [ ] a stlačte ENTER.
3. Ak si chcete prezrieť konkrétny súbor, stlačením ▲ / ▼ zvýrazníte súbor a stlačte ENTER alebo PLAY.
4. Stlačením STOP menu opustíte.

#### Tip:

- Ak si želáte prejsť na ďalšiu stranu, stlačte DVD MENU.
- Na CD so súbormi MP3/WMA, JPEG a MOVIE môžete prepínať medzi ponukami MUSIC (Hudba), PHOTO (Fotografia) a MOVIE (Film). Stlačte TITLE a slovo MUSIC, PHOTO a MOVIE na vrchu menu sa zvýrazní.
- Titulky disku sa nemusia zobrazíť správne, ak je titul DivX stiahnutý z internetu.
- Ak diskové menu pre nastavenie titulkov neobsahuje DivX jazyk titulkov, ktoré si idete prehrávať, nemusí byť jazyk titulkov zobrazený správne.

**Kompatibilita disku DivX s týmto DVD prehrávačom je limitovaná nasledovne:**

- Dostupná veľkosť rozlíšenia súboru DivX je menej ako 720x576 (Š x V) bodov.
- Názov súboru s titulkami DivX má do 56 znakov.
- Ak obsahujú kód, ktorý súbor DivX nedokáže vyjadriť, na displeji sa môže zobrazíť znak “\_”.
- **Ak počet obrázkov je viac ako 30 za sekundu, zariadenie nemusí fungovať správne.**
- **Ak video a audio štruktúra nahraného súboru nie je prepojená, dosiahnete výstup obrazu alebo zvuku.**
- **Ak je súbor nahraný s GMC, zariadenie podporuje len 1-bodovú úroveň nahrávania.**  
\* GMC?  
GMC je skratka Global Motion Compensation (Globálna kompenzácia pohybu). Je to kódovacie zariadenie špecifické pre normu MPEG4. Niektoré dekodéry MPEG4, ako DivX alebo Xvid, majú túto možnosť. Sú rôzne úrovne kódovania GMC, zvyčajne sa nazývajú 1-bodové, 2-bodové alebo 3-bodové GMC.

**Prehrávateľné súbory DivX**

- ".avi ", ".mpg ", ".mpeg "

**Prehrávateľný formát titulkov**

- SubRip(\*.srt/\*.txt)
- SAMI(\*.smi)
- SubStation Alpha(\*.ssa/\*.txt)
- MicroDVD(\*.sub/\*.txt)
- SubViewer 2.0(\*.sub/\*.txt)
- TMPlayer(\*.txt)
- Dvd Subtitle System(\*.txt)
- VobSub (\*.sub) ➔ Sub/idx, stream based format.

**Prehrávateľné formáty kodeku**

- "DIVX3.xx ", "DIVX4.xx ", "DIVX5.xx ", "XVID ", "MP43 ", "3IVX ".

**Prehrávateľné audio formáty**

- "Dolby Digital ", "DTS ", "PCM ", "MP3 ", "WMA ".
  - Vzorkovacia frekvencia: v rozsahu 8 - 48 kHz (MP3), v rozsahu 32 - 48kHz (WMA)
  - Bitová rýchlosť: v rozsahu 8 - 320kbps (MP3), 32 - 192kbps (WMA)

**Poznámka k zobrazovaniu titulkov DivX**

**Ak sa počas titulky DivX nezobrazujú správne, prečítajte si nasledovné poznámky.**

1. V nižšie uvedenej tabuľke si nájdite vhodný jazyk DivX titulkov.
2. Stlačte SETUP. Objaví sa menu Nastavenia.  
Menu NASTAVENIA (počiatočné nastavenie) ➔ LANGUAGE (jazyk) ➔ Disc Subtitle (titulky disku) potom vyberte vyhľadovaný jazyk.  
Napri.: Pre maďarčinu vyberte v možnostiach titulkov disku maďarčinu.

**Tip:**

Ak sa titulky stále nezobrazujú správne ani po vykonaní 1. a 2. kroku, počas prehrávania stlačte a podržte SUBTITLE zhruba na 3 sekundy. Nové zvolené kódové číslo jazyka sa zobrazí v pravom hornom rohu televíznej obrazovky.

**Postup zmeny kódu jazyka pre maďarčinu, češtinu a poľštinu:**

LANGUAGE (jazyk) 1 ➔ LANGUAGE (jazyk) 2

**Postup zmeny kódu jazyka pre ruštinu:**

LANGUAGE (jazyk) 1 ➔ LANGUAGE (jazyk) 2 ➔ LANGUAGE (jazyk) 3

Titulky disku	Kód jazyka	Dostupné DivX titulky
Rusky	LANGUAGE (jazyk) 1/ LANGUAGE (jazyk) 2/ LANGUAGE (jazyk) 3	Bulharsky, Bielorusky, Macedónsky, Rusky, Srbsky (azbuka), Ukrajinsky
Maďarsky	LANGUAGE (jazyk) 1/ LANGUAGE (jazyk) 2	Česky, Maďarsky, Poľsky, Rumunsky, Chorvátsky, Slovensky, Slovinsky, Srbsky (latinka)
Česky		
Poľsky		
Anglicky		Francúzsky, Španielsky, Katalánsky, Galsky, Baskicky, Portugalsky, Taliansky, Albánsky, Afrikánsky, Holandsky, Nemecky, Dánsky, Švédsky, Nórsky, Fínsky, Faersky, Islandsky, Írsky, Škótsky, Anglicky
Nemecky		
Švédsky		
Francúzsky		
Iné jazyky		

## Dodatočné funkcie

### Pamäť poslednej scény

**DVD** **CD** **VCD1.1**

Tento prehrávač si ukladá do pamäti poslednú scénu z posledného prehrávaného disku. Posledná scéna zostane v pamäti, aj keď disk z prehrávača vyberiete alebo prehrávač vypnete. Ak vložíte disk, ktorého posledná scéna je uložená do pamäti, prehrávač scénu automaticky spustí.

#### **Poznámka:**

Tento prehrávač si neuloží do pamäti scénu disku, ak ho vypnete skôr, ako začnete disk prehrávať.

### Šetrič obrazovky

Šetrič obrazovky sa objaví, keď necháte DVD prehrávač v režime zastavenia počas približne piatich minút. Po zobrazení šetriča obrazovky počas piatich minút sa prehrávač automaticky vypne.

### Výber systému

Pre váš televízny systém musíte vybrať vhodný systémový režim.

Ak sa na displeji zobrazí No disc (Žiadny disk), stlačte a podržte PAUSE/STEP viac ako 5 sekúnd, aby ste mohli zvoliť systém (PAL, NTSC alebo Auto)

### Nastavenie obrazového režimu

- Pri prehrávaní niektorých diskov môže obraz výrazne blikať alebo sa môžu v obraze objaviť bodky pohybujúce sa v rovných čiarach. To znamená, že vertikálna interpolácia alebo De-riadkovanie sa nezhoduje s prehrávaným diskom. V tomto prípade môžete zlepšiť kvalitu obrazu zmenou nastavenia obrazového režimu.
- Nastavenie obrazového režimu zmeníte stlačením a podržaním tlačidla DISPLAY 3 sekundy počas prehrávania disku. Na obrazovke televízneho prijímača sa zobrazí nové číslo vybraného obrazového režimu. Skontrolujte, či sa kvalita obrazu zlepšila. Ak nie, opakujte uvedený postup kým sa kvalita obrazu nezlepší.
- Postupnosť obrazových režimov: MODE1 → MODE2 → MODE3 → MODE1
- Ak prehrávač odpojíte z elektrickej siete, nastavenie obrazového režimu sa vráti do pôvodného stavu (MODE1).

### Podrobný popis každého obrazového režimu

**MODE1:** Zdrojový materiál DVD obrazu (filmový materiál alebo obrazový materiál) sa stanovuje na základe informácií na disku.

**MODE2:** Vhodné na prehrávanie filmových alebo obrazových materiálov nahraných pomocou postupného snímania.

**MODE3:** Vhodné na prehrávanie obrazových materiálov pomocou pomerne spomaleného prehrávania.

#### **Poznámka:**

Nastavenie režimu videa funguje iba v režime progressive scan (720p, 576p or 480p).

### Ovládanie ostatných TV pomocou diaľkového ovládania rekordéra

Pomocou diaľkového ovládania k rekordéru môžete taktiež ovládať hlasitosť, vstupný zdroj a zapnutie/vypnutie iných televíznych prijímačov ako LG.

Pomocou diaľkového ovládania môžete taktiež ovládať hlasitosť, vstupný zdroj a zapnutie/vypnutie iných televíznych prijímačov ako LG TV. Ak je váš televízny prijímač uvedený v tabuľke nižšie, nastavte kód výrobcu.

1. Počas podržania stlačeného tlačidla POWER, stláčaním očíslovaných tlačidiel zadajte kód výrobcu pre váš televízny prijímač (viď tabuľku nižšie).
2. Pustte tlačidlo POWER.

### Číselné kódy ovládateľných televíznych prijímačov

Ak je v tabuľke zadaných viacero kódov, skúste zadať jeden z nich a potom ostatné, kým nenájdete kód, ktorý vyhovuje vášmu televízemu prijímaču.

Výrobca	Číslo kódu
LG / GoldStar	1 (Základné nastavenie), 2
Zenith	1, 3, 4
Samsung	6, 7
Sony	8, 9
Hitachi	4

#### **Poznámky:**

- V závislosti od vášho televízneho prijímača niektoré alebo všetky tlačidlá nemusia fungovať s daným televíznym prijímačom, aj keď ste zadali správny kód výrobcu.
- Ak zadáte nové číslo kódu, predchádzajúce číslo kódu sa vymaže.
- Ak v diaľkovom ovládaní vymeníte batérie, zadané číslo kódu sa môže vynulovať a vrátiť sa na základné nastavenie. Nastavte požadovaný kód opäť.

# Referencie

## Jazykové kódy

Zadajte príslušné číslo kódu pre počiatočné nastavenie Disc Audio, Disc Subtitle, Disc Menu.

Jazyk	Kód	Jazyk	Kód	Jazyk	Kód	Jazyk	Kód
Abcházčina	6566	Fidži	7074	Lingálčina	7678	Singálčina	8373
Afárcina	6565	Fínčina	7073	Litovčina	7684	Slovenčina	8375
Afrikánčina	6570	Francúzština	7082	Macedónčina	7775	Slovinčina	8376
Albánčina	8381	Fríčtina	7089	Madagaskarčina	7771	Somálčina	8379
Etiópčina	6577	Galčina	7176	Malajčina	7783	Spanielčina	6983
Arabčina	6582	Gruzínčina	7565	Malayalamčina	7776	Sudánčina	8385
Arménčina	7289	Nemčina	6869	Maltézsky jazyk	7784	Svahilčina	8387
Asámčina	6583	Gréčtina	6976	Maurčina	7773	Svédčina	8386
Ajmarčina	6588	Grónčina	7576	Marathi	7782	Tagalog	8476
Azerbajdžančina	6590	Guarančina	7178	Moldavčina	7779	Tajik	8471
Baškirčina	6665	Gudžaratčina	7185	Mongolčina	7778	Tamil	8465
Baskičtina	6985	Hausa	7265	Nauru	7865	Tatárčina	8484
Bengálčina	6678	Hebrajčina	7387	Nepálčina	7869	Telugu	8469
Butánčina	6890	Hindčina	7273	Nórčina	7879	Thajčina	8472
Bihárčina	6672	Maďarčina	7285	Oryia	7982	Tibetčina	6679
Bretónčina	6682	Islandčina	7383	Pandžábčina	8065	Tigrinya	8473
Bulharčina	6671	Indonézština	7378	Pašto (afgánčina)	8083	Tonga	8479
Barmčina	7789	Interlingua	7365	Perzština	7065	Turečtina	8482
Bieloruština	6669	Irčina	7165	Poľština	8076	Turkménčina	8475
Kambodžtina	7577	Taliančina	7384	Portugalčina	8084	Twi	8487
Katalánčina	6765	Japončina	7465	Kuečua (indiánsky j.)	8185	Ukrajínčina	8575
Čínština	9072	Jávčina	7487	Rétorománčina	8277	Urdština	8582
Korzičtina	6779	Kanadská angličtina	7578	Rumunčina	8279	Uzbekitčina	8590
Chorvátčina	7282	Kašmírčina	7583	Ruština	8285	Vietnamčina	8673
Čeština	6783	Kazahčina	7575	Samoánčina	8377	Volapuk	8679
Dánčina	6865	Kirgizština	7589	Sanskrit	8365	Welština	6789
Holandčina	7876	Kórejčina	7579	Skótska gálčina	7168	Wolofština	8779
Angličtina	6978	Kurdština	7585	Srbčina	8382	Xhosa	8872
Esperanto	6979	Laoština	7679	Srbochorvátčina	8372	Jidiš	7473
Estónčina	6984	Latinčina	7665	Shona	8378	Yoruba	8979
Faerčina	7079	Lotyština	7686	Sindhi	8368	Zulu	9085

## Kódy oblasti

Kód oblasti si vyberte z tohto zoznamu.

Oblasti	Kód	Oblasti	Kód	Oblasti	Kód	Oblasti	Kód
Afganistan	AF	Etiópia	ET	Malajzia	MY	Saudská Arábia	SA
Argentína	AR	Fidži	FJ	Maledivy	MV	Senegal	SN
Austrália	AU	Fínsko	FI	Mexiko	MX	Singapur	SG
Rakúsko	AT	Francúzsko	FR	Monako	MC	Slovensko	SK
Belgicko	BE	Nemecko	DE	Mongolsko	MN	Slovinsko	SI
Bután	BT	Veľká Británia	GB	Maroko	MA	Južná Afrika	ZA
Bolívia	BO	Grécko	GR	Nepál	NP	Južná Kórea	KR
Brazília	BR	Grónsko	GL	Holandsko	NL	Španielsko	ES
Kambodža	KH	Ostrovky Heard a McDonald	HM	Holandské Antily	AN	Srí Lanka	LK
Kanada	CA	Hong Kong	HK	Nový Zéland	NZ	Švédsko	SE
Chile	CL	Maďarsko	HU	Nigéria	NG	Svajčiarsko	CH
Čína	CN	India	IN	Nórsko	NO	Taiwan	TW
Kolumbia	CO	Indonézia	ID	Omán	OM	Thajsko	TH
Kongo	CG	Izrael	IL	Pakistan	PK	Turecko	TR
Kostarika	CR	Taliano	IT	Panama	PA	Uganda	UG
Chorvátsko	HR	Jamajka	JM	Paraguaj	PY	Ukrajina	UA
Česká Republika	CZ	Japonsko	JP	Filipíny	PH	Spojené Štáty	US
Dánsko	DK	Keňa	KE	Poľsko	PL	Uruguaj	UY
Ekvádor	EC	Kuvajt	KW	Portugalsko	PT	Uzbekistan	UZ
Egypt	EG	Líbia	LY	Rumunsko	RO	Vietnam	VN
Salvador	SV	Luxembursko	LU	Ruská Federácia	RU	Zimbabwe	ZW

## Riešenie problémov

Symptóm	Príčina	Náprava
Jednotka sa nedá zapnúť.	<ul style="list-style-type: none"> <li>Sieťový kábel nie je zapojený v elektrickej sieti.</li> </ul>	<ul style="list-style-type: none"> <li>Bezpečne pripojte sieťový kábel do elektrickej siete v stene.</li> </ul>
Jednotka je zapnutá, ale DVD prehrávač nepracuje správne.	<ul style="list-style-type: none"> <li>V jednotke nie je žiaden disk.</li> </ul>	<ul style="list-style-type: none"> <li>Vložte disk. (Uistite sa, či svieti indikátor DVD alebo audio CD v okne displeja.)</li> </ul>
Nevidieť žiaden obraz.	<ul style="list-style-type: none"> <li>Televízny prijímač nie je naladený na príjem výstupného signálu DVD prehrávača.</li> </ul>	<ul style="list-style-type: none"> <li>Vyberte vhodný vstupný video režim na televíznom prijímači, aby sa obraz z DVD prehrávača objavil na obrazovke televízneho prijímača.</li> </ul>
	<ul style="list-style-type: none"> <li>Video kábel nie je správne pripojený.</li> </ul>	<ul style="list-style-type: none"> <li>Bezpečne pripojte video kábel do koncoviek</li> </ul>
	<ul style="list-style-type: none"> <li>Nastavenie výstupu zariadenia a rozlíšenie televízora nie sú zhodné.</li> </ul>	<ul style="list-style-type: none"> <li>Skontrolujte možnosti televízora.</li> <li>Skontrolujte režim pripojení (napr. komponent. S-Video, atď.).</li> <li>Skontrolujte nastavenie rozlíšenia zariadenia podľa možností televízora a režimu pripojenia.</li> </ul>
Nepočuť žiaden zvuk.	<ul style="list-style-type: none"> <li>Zariadenie pripojené pomocou audio kábla nie je nastavené na príjem výstupného signálu DVD prehrávača.</li> </ul>	<ul style="list-style-type: none"> <li>Vyberte vhodný vstupný audio režim na audio prijímači tak, aby ste počuli zvuk z DVD prehrávača.</li> </ul>
	<ul style="list-style-type: none"> <li>Zariadenie pripojené pomocou audio kábla je vypnuté.</li> </ul>	<ul style="list-style-type: none"> <li>Zapnite zariadenia pripojené pomocou audio kábla.</li> </ul>
	<ul style="list-style-type: none"> <li>AUDIO výstup je nastavený na nesprávnu polohu.</li> </ul>	<ul style="list-style-type: none"> <li>Digitálny audio výstup nastavte do správnej polohy a potom opäť zapnite DVD prehrávač stlačením tlačidla POWER [ZAPNUTIE/VYPNUTIE].</li> </ul>
	<ul style="list-style-type: none"> <li>Výstup digitálneho videa nie je zhodný so zosilňovačom.</li> </ul>	<ul style="list-style-type: none"> <li>Vyberte správne nastavenie zvuku v nastavení AUDIO.</li> </ul>
DVD prehrávač nechce spustiť prehrávanie.	<ul style="list-style-type: none"> <li>Vložili ste neprehrávateľný disk.</li> </ul>	<ul style="list-style-type: none"> <li>Vložte prehrávateľný disk. (Skontrolujte typ disku a regionálny kód.)</li> </ul>
	<ul style="list-style-type: none"> <li>Je nastavená úroveň hodnotenia.</li> </ul>	<ul style="list-style-type: none"> <li>Zrušte funkciu hodnotenia alebo zmeňte úroveň hodnotenia.</li> </ul>
Diaľkové ovládanie nepracuje správne.	<ul style="list-style-type: none"> <li>Diaľkové ovládanie nie je namierené na snímač diaľkového ovládania na DVD prehrávači.</li> </ul>	<ul style="list-style-type: none"> <li>Diaľkové ovládanie nasmerujte na snímač diaľkového ovládania DVD prehrávača.</li> </ul>
	<ul style="list-style-type: none"> <li>Diaľkové ovládanie je príliš ďaleko od DVD prehrávača.</li> </ul>	<ul style="list-style-type: none"> <li>Diaľkové ovládanie používajte bližšie k DVD prehrávaču</li> </ul>

## Technické vlastnosti

### Všeobecné údaje

**Požiadavky napájania:** AC 110-240 V, 50/60 Hz

**Spotreba energie:** 10 W

**Rozmery (približne) :**

430 X 35 X 242 mm (š/v/d) bez nožičiek

**Hmotnosť (približne) :** 1,9 kg

**Prevádzková teplota:**

5 °C až 35 °C (41°F až 95 °F)

**Prevádzková vlhkosť:** 5 % až 90 %

### Výstupy

**VIDEO VÝSTUP [VIDEO OUT]:**

1.0 V<sub>p-p</sub>, 75 ohmov, negatívna synv, RCA konektor x 1  
SCART (TO TV)

**S-VIDEO VÝSTUP :**

(Y) 1.0 V (p-p), 75 ohmov, negatívna synv, Mini DIN 4-pin x 1  
(C) 0.3 V (p-p) 75 ohmov

**COMPONENT VIDEO VÝSTUP [COMPONENT VIDEO OUT]:**

(Y) 1.0 V (p-p), 75 ohmov, negatívna synv, RCA konektor x 1  
(Pb)/(Pr) 0.7 V (p-p), 75 ohmov, RCA konektor x 2

**AUDIO VÝSTUP [AUDIO OUT]:**

2.0 V<sub>rms</sub> (1kHz, 0dB), 600 ohmov, RCA konektor (L,P) x1  
SCART (TO TV)

**Digitálny výstup [DIGITAL OUT](COAXIAL)**

0,5 V (p-p), 75 ohmov, RCA konektor x 1

**Digitálny výstup [DIGITAL OUT] (OPTICKÝ):**

3 V (p-p), 75 ohmov, optický konektor x 1

### System

**Laser:**

Polovodičový laser, vlnová dĺžka 650 nm

**Signálový systém:** PAL/NTSC

**Kmitočtová odozva:**

DVD (PCM 96 kHz): 8 Hz až 44 kHz

DVD (PCM 48 kHz): 8 Hz až 22 kHz

CD: 8 Hz až 20 kHz

**Pomer signál k šumu:**

Viac ako 100 dB (Len pre analógový výstup ANALOG OUT)

**Harmonická distorzia:** Menej ako 0.008 %

**Dynamický rozsah**

Viac ako 95 dB (DVD/CD)

**Doplnky**

Diaľkové ovládanie (1), Batérie (2)

**Poznámka:** Dizajn a technické údaje sa môžu zmeniť bez predchádzajúceho upozornenia.



P/NO : 3834RD0076N