



REFRIGERATOR- FREEZER OWNER'S MANUAL

PLEASE
READ THIS OWNER'S MANUAL THOROUGHLY
BEFORE OPERATING AND KEEP IT FOR HANDY
REFERENCE AT ALL TIMES.

COMBINĂ FRIGORIFICĂ INSTRUCȚIUNI DE UTILIZARE

VĂ RUGĂM SĂ CITIȚI CU ATENȚIE ACESTE INSTRUCȚIUNI
ÎNAINTE DE A UTILIZA APARATUL.
PĂSTRAȚI ACESTE INSTRUCȚIUNI PENTRU A LE PUTEA
CONSULTA LA NEVOIE.

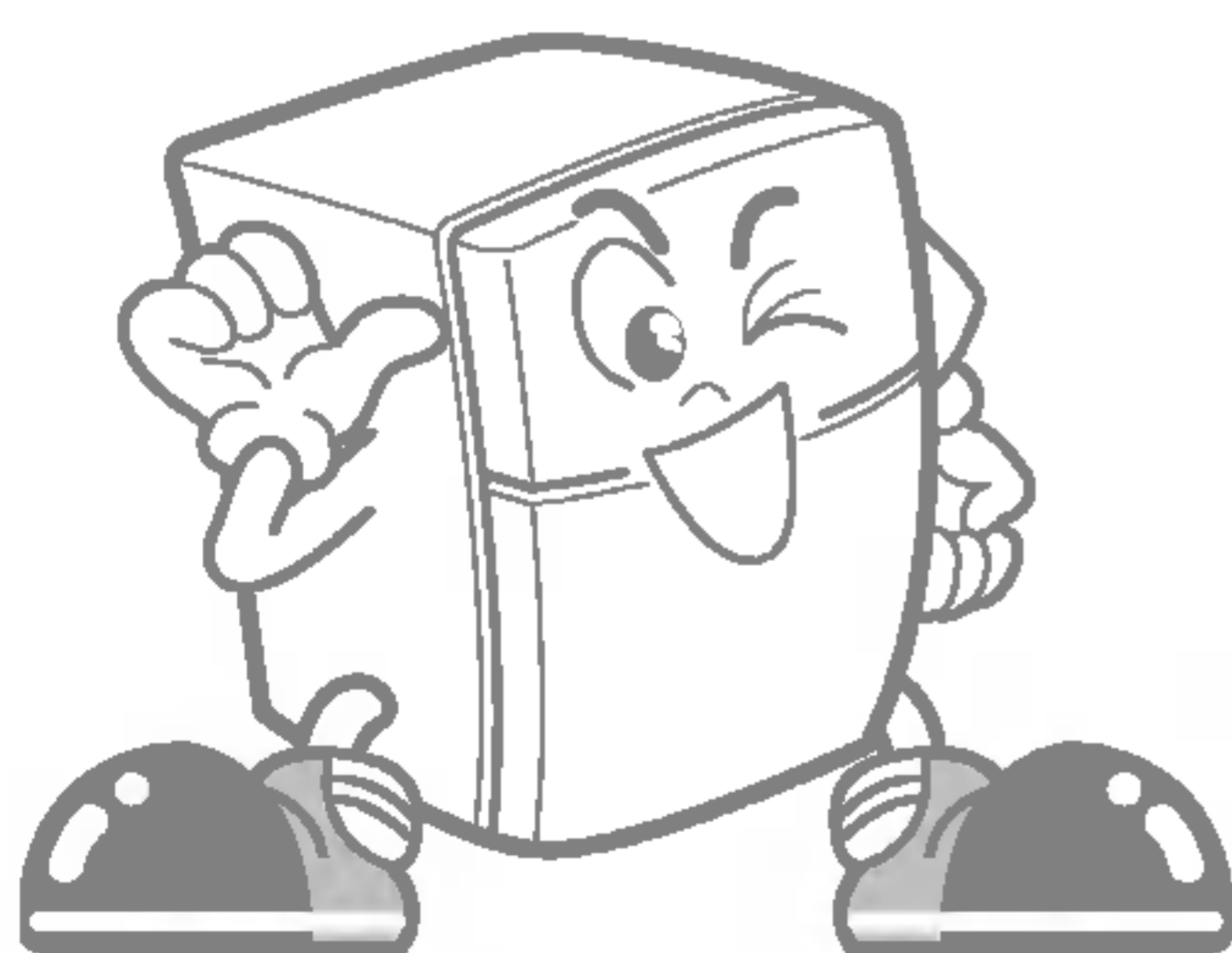

CUPRINS

INSTALARE	15
COMPONENTE	16
FUNCȚIONARE	17
Pornire	
Comenzi pentru compartimentul frigiderului	
Super răcire	
Blocare pentru copii	
Controlul temperaturii compartimentului de congelare	
Verde agent de răcire pentru ușă cu ioni (Opțional)	
Cuburi de gheață	
Sertar pentru legume (Opțional)	
Zona de răcoare (Opțional)	
Dezghețare	
Dezodorizant (Opțional)	
Colțul pentru produse lactate	
SUGESTII CU PRIVIRE LA DEPOZITAREA ALIMENTELOR	22
CURĂȚARE	23
INFORMAȚII GENERALE	23
ÎNLOCUIREA LĂMPII	24
AVERTISMENTE IMPORTANTE	24
ÎNAINTE DE A SOLICITA DEPANAREA	25



ACEST FRIGIDER A FOST FABRICAT CU DEOSEBITĂ ATENȚIE, UTILIZÂND O TEHNOLOGIE DE ULTIMĂ ORĂ.
SUNTEM CONVINȘI CĂ FUNCȚIONAREA ȘI FIABILITATEA ACESTUI APARAT VĂ VOR MULȚUMI DEPLIN.
CITIȚI CU ATENȚIE ACEASTĂ CARTE ÎNAINTE DE A UTILIZA FRIGIDERUL.
CARTEA CUPRINDE INSTRUCȚIUNI DETALIAȚE DE INSTALARE, OPERARE ȘI ÎNTREȚINERE, PRECUM ȘI SFATURI UTILE.

INSTALARE

1. Alegeți o locație potrivită.
Amplasați combina frigorifică în locuri ușor accesibile.
2. Evitați amplasarea în apropierea surselor de căldură, în contact direct cu razele solare sau în zone cu umiditate ridicată.
3. Aerul trebuie să circule normal în jurul combinei pentru ca aceasta să funcționeze eficient.
În cazul în care veți plasa combina frigorifică într-un spațiu restrâns, lăsați cel puțin 25 cm liberi deasupra și 5 cm în jurul acesteia.
Aparatul trebuie să se afle la 2.5 cm de podea, în special dacă aceasta este acoperită cu mochetă.
4. Combina frigorifică trebuie pusă în poziție orizontală pentru a evita vibrațiile. La nevoie, reglați picioarele cu filet pentru a compensa denivelările podelei.
Partea din față ar trebui să fie puțin mai ridicată decât cea din spate, pentru a ajuta la închiderea ușii.
Picioarele cu filet pot fi manipulate cu ușurință înclinând ușor combina. Pentru a înălța combina, învârtiți picioarele cu filet în sensul acelor de ceasornic []. Pentru a coborî combina, răsuciți picioarele cu filet în sensul contrar acelor de ceasornic [].
5. Nu instalați combina frigorifică sub 5°C pentru a evita deteriorarea acesteia.

CONTINUARE

1. Curățați frigiderul și ștergeți praful acumulat pe parcursul transportului.
2. Instalați în locurile rezervate accesoriile cum ar fi tăvița pentru gheață etc. Aceste accesorii sunt împachetate pentru a preveni deteriorarea în cursul transportului.
3. Dacă modelul dvs. de combină este dotat un mâner tip bară, montați mânerul în conformitate cu fișa de instrucțiuni.
4. Conectați cablul de alimentare sau ștecherul la priză. Nu utilizați aceeași priză pentru alte aparate.
5. Înainte de a depozita alimente, lăsați aparatul să funcționeze 2-3 ore.
Verificați curentul de aer rece din compartimentul de congelare pentru a vă asigura că răcirea are loc. Combina dumneavoastră frigorifică este acum gata de utilizare.

COMPONENTE

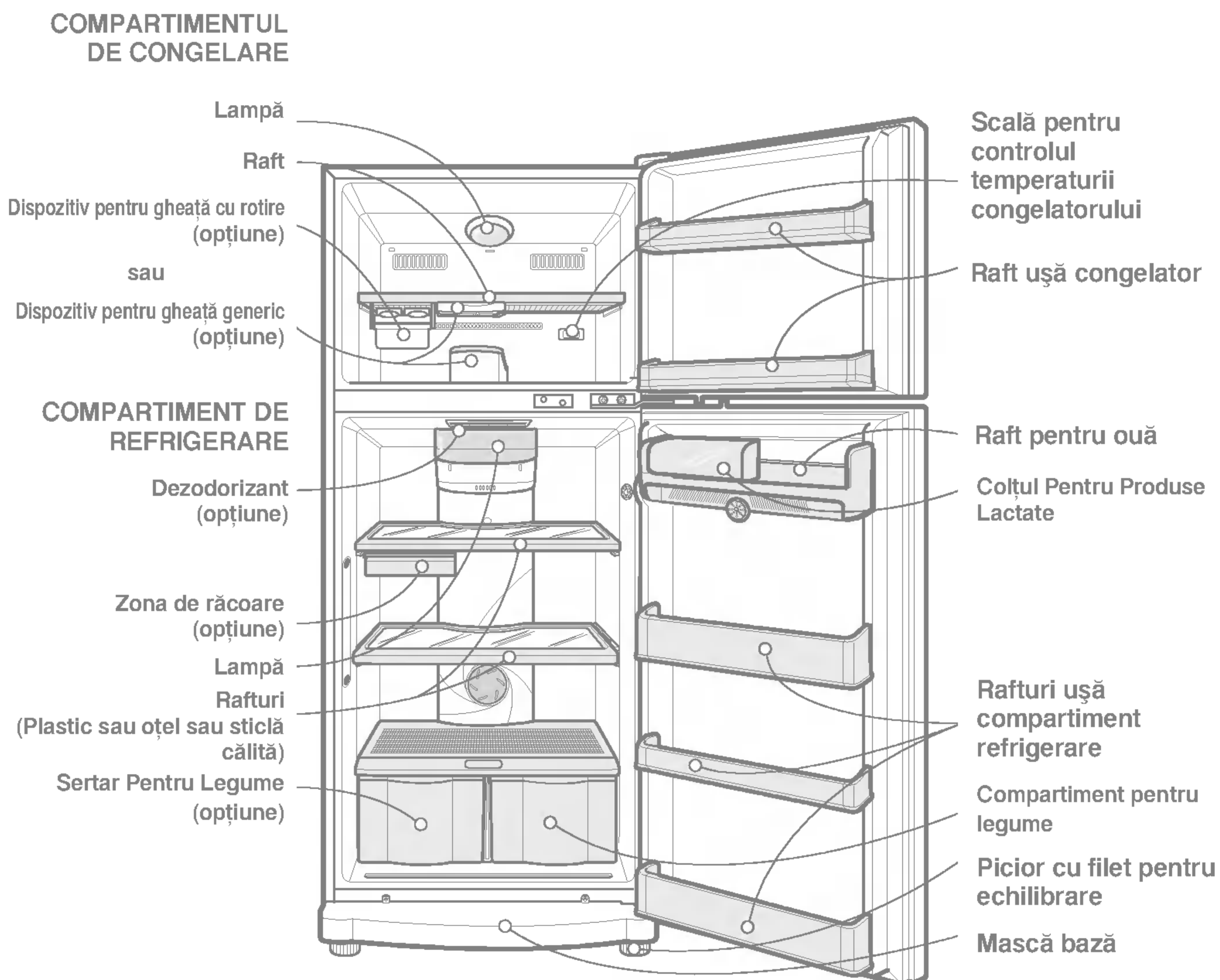

- Acest ghid acoperă câteva modele diferite. Este posibil ca frigiderul pe care l-ați achiziționat să dispună doar de o parte a caracteristicilor de mai sus, sau de toate.

FUNCȚIONARE

PORNIRE

După instalarea combinei frigorifice, așteptați 2-3 ore pentru ca aceasta să se stabilizeze la temperatura normală de funcționare înainte de a introduce alimente proaspete sau înghețate.

Dacă funcționarea combinei a fost întreruptă, așteptați 5 minute înainte de a o reporni.

COMENZI PENTRU COMPARTIMENTUL FRIGIDERULUI

Pentru a controla temperatura din frigider, apăsați butonul de control Ref. Temp.

Temperatura se poate seta în 5 pași, de la MIN la MAX.

(MIN = temperatura cea mai ridicată, MAX = temperatura cea mai scăzută).

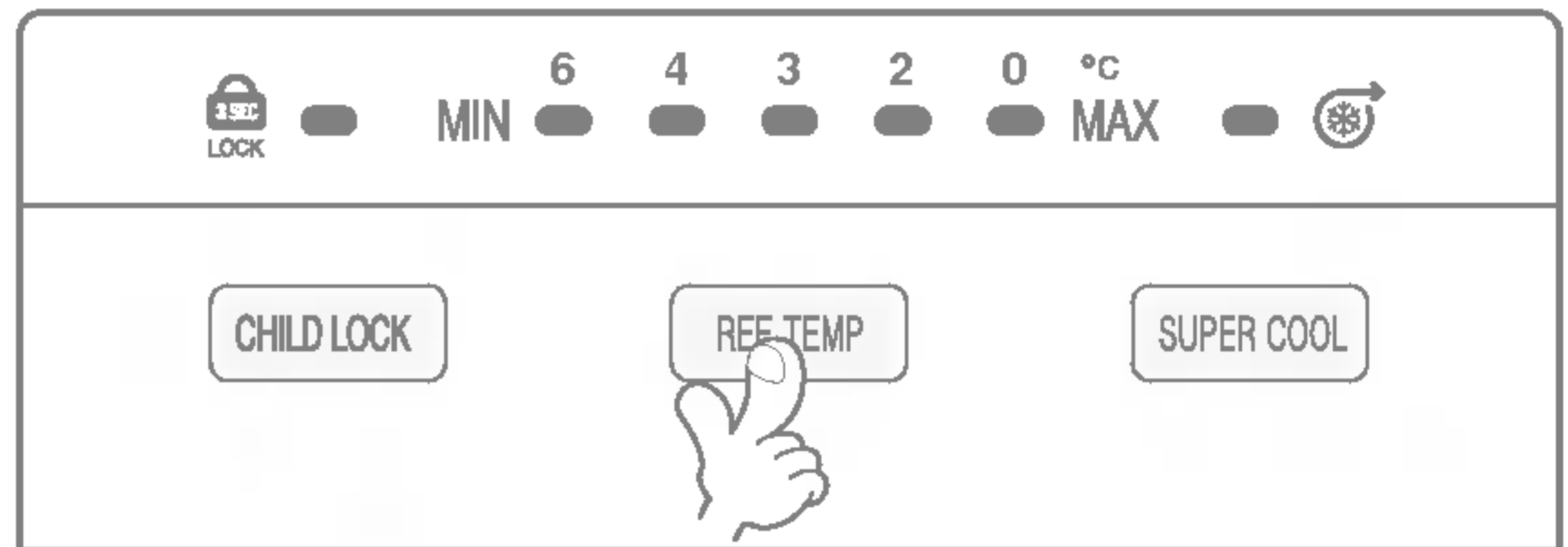

SUPER RĂCIRE

- Caracteristica Super Cool (super răcire) funcționează când frigiderul este pornit prima dată. Compresorul și ventilatorul de circulare funcționează la capacitate maximă de răcire, astfel încât să coboare rapid temperatura din frigider. Se dezactivează automat.

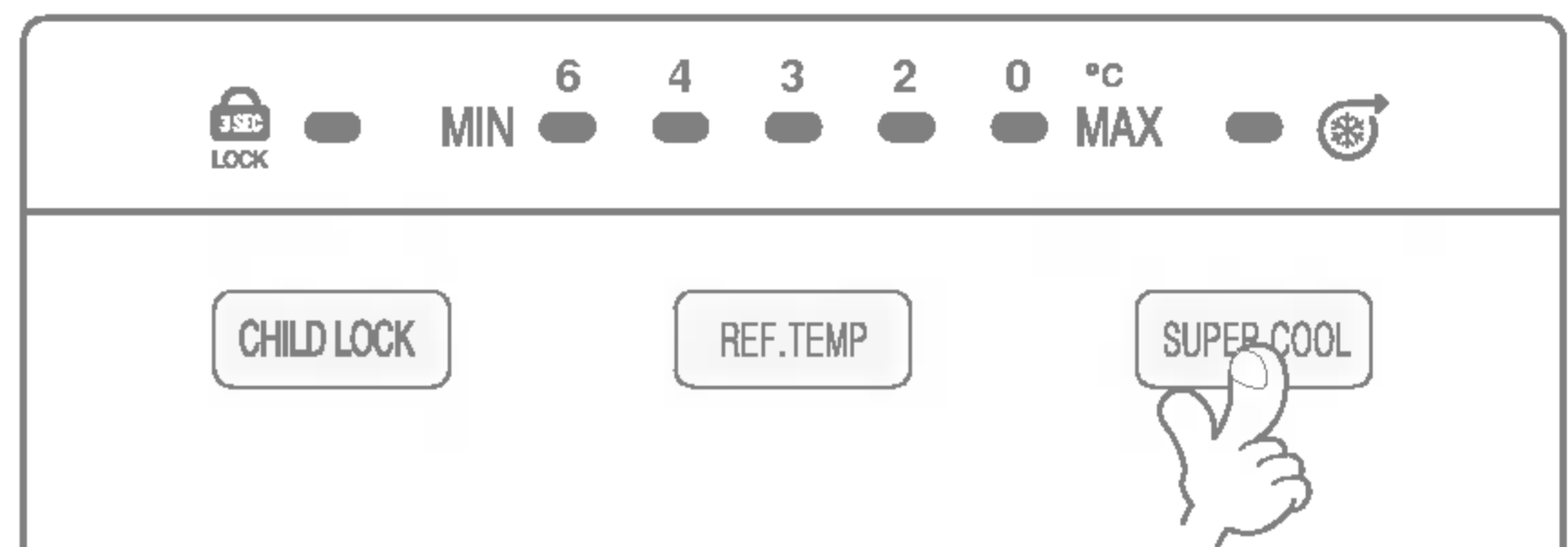

- Dacă în frigider sunt așezate alimente calde. Caracteristica Super Cool poate fi activată de la butonul de pe panoul de control. Caracteristica Super Cool se dezactivează când temperatura atinge nivelul optim, sau poate fi dezactivată manual, prin apăsarea butonului Super Cool.

BLOCARE PENTRU COPII

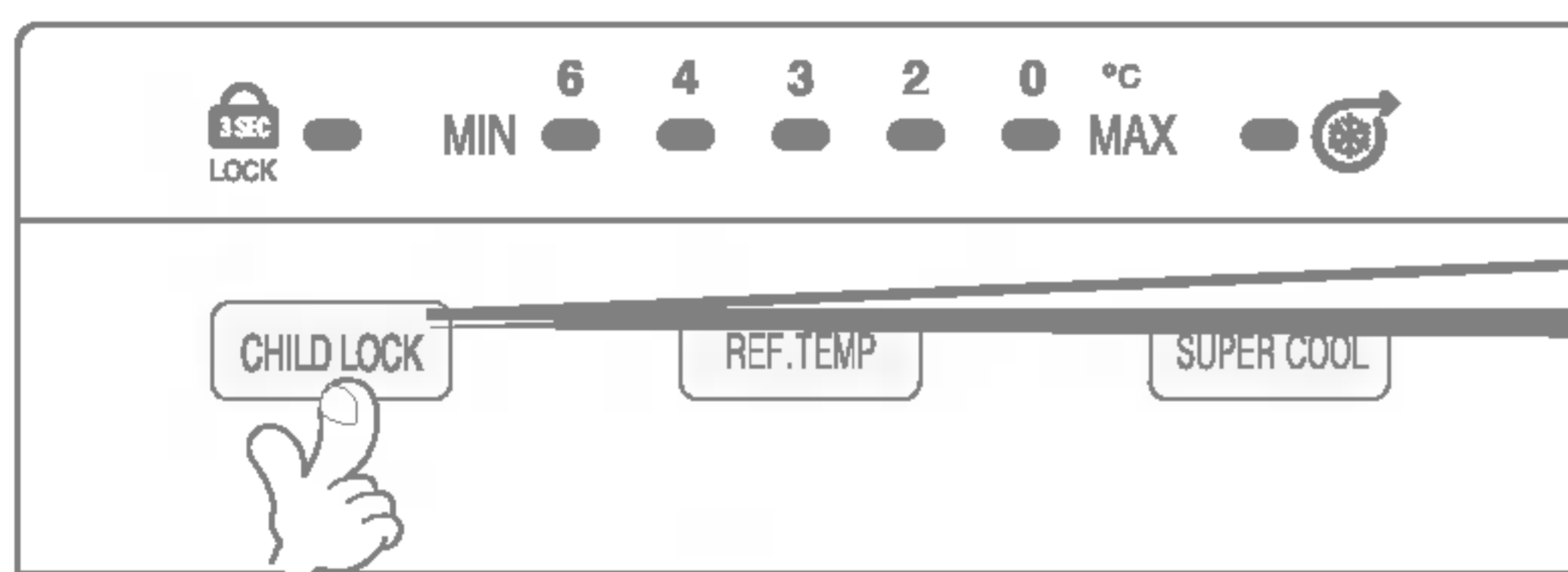

• BLOCARE PENTRU COPII

Apăsați și țineți apăsat butonul CHILD LOCK timp de 3 secunde pentru a bloca funcția de blocare pentru copii.

Când este blocată, LEDUL de blocare se va aprinde, iar celălalt buton nu va putea fi folosit.

Pentru deblocare, apăsați și țineți apăsat butonul CHILD LOCK timp de 3 secunde.

FUNCȚIONARE

CONTROLUL TEMPERATURII COMPARTIMENTULUI DE CONGELARE

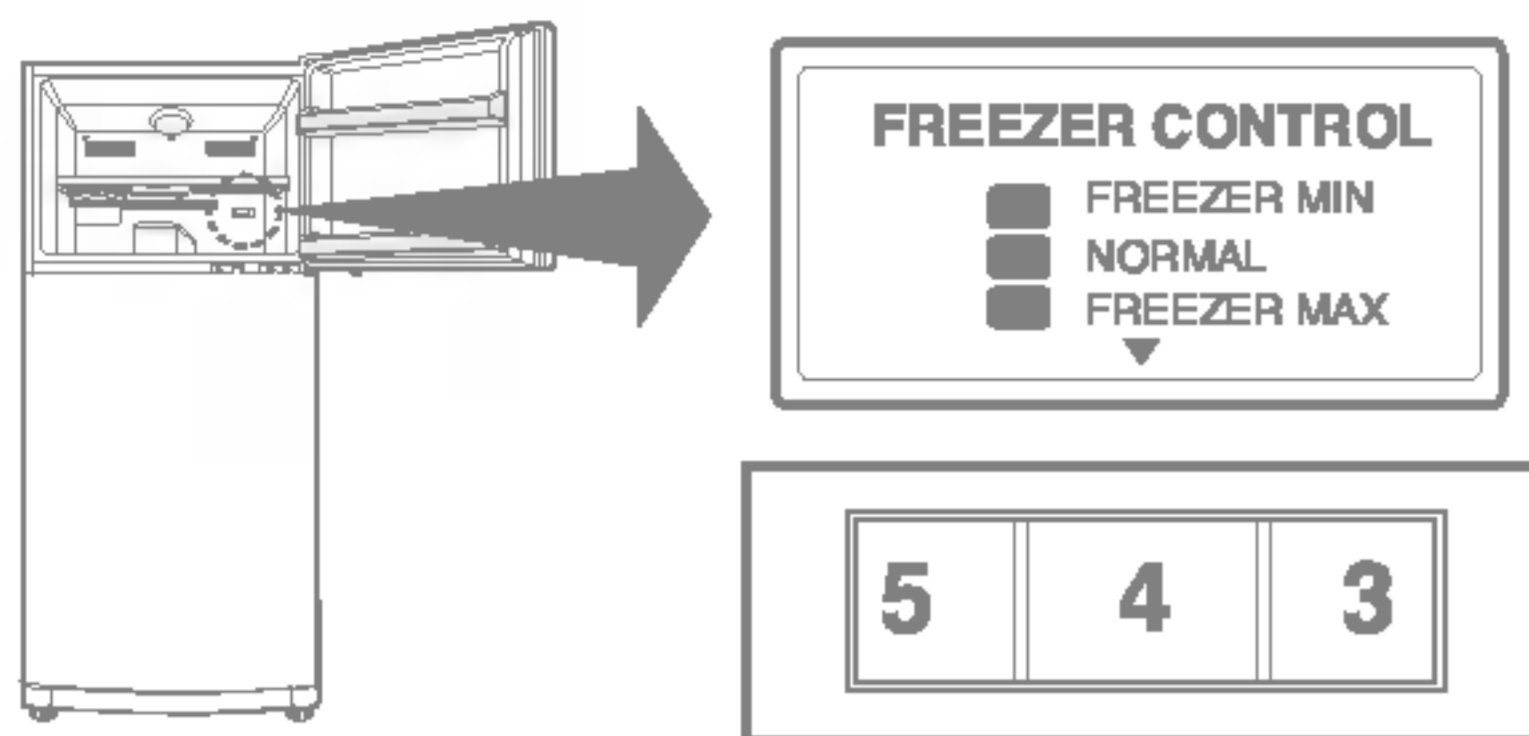

- Temperatura din compartimentul de congelare coboară odată cu creșterea numărului de pe discul de control.
- Deoarece temperatura compartimentelor de refrigerare și de congelare este menținută cu ajutorul unei cantități fixe de aer rece, temperatura compartimentului de refrigerare crește atunci când temperatura din compartimentul de congelare scade.

- În cazul în care temperatura compartimentului de congelare nu este suficient de scăzută în timpul iernii, reglați dispozitivul de control al temperaturii la poziția "High" (5-7).
- Reglarea recongelatorului la  este egal cu 4 fulgi de zăpadă. Reglarea recongelatorului la NORMAL (nivel normal), are un efect suficient de recongelare, așa că, oferăm să așezați regulatorul la punctul NORMAL.

VERDE AGENT DE RĂCIRE PENTRU UȘĂ CU IONI (OPȚIONAL)

- Învelișul anionic din manșonul de protecție a conductei purifică aerul și contribuie la păstrarea alimentelor în stare proaspătă mai mult timp.
- Eficiența răcirii scade dacă în orificiile pentru aer intră apă sau alte obiecte străine pe parcursul operațiilor de curățare. De asemenea eficiența va scădea dacă garnitura este deteriorată, datorită pierderilor de aer rece.



CUBURI DE GHEAȚĂ

Verificați tipul sistemului de producere a cuburilor de gheață existent în cadrul combinei dvs.

Tipul generic

- Pentru a obține cuburi de gheață, umpleți tăvița cu apă și amplasați-o în compartimentul de congelare.
- Pentru a extrage cuburile de gheață, țineți tăvița de capete și răsuciți ușor.



Pentru a desprinde cu ușurință cuburile de gheață, turnați apă peste tavă înainte de a o răsuci.

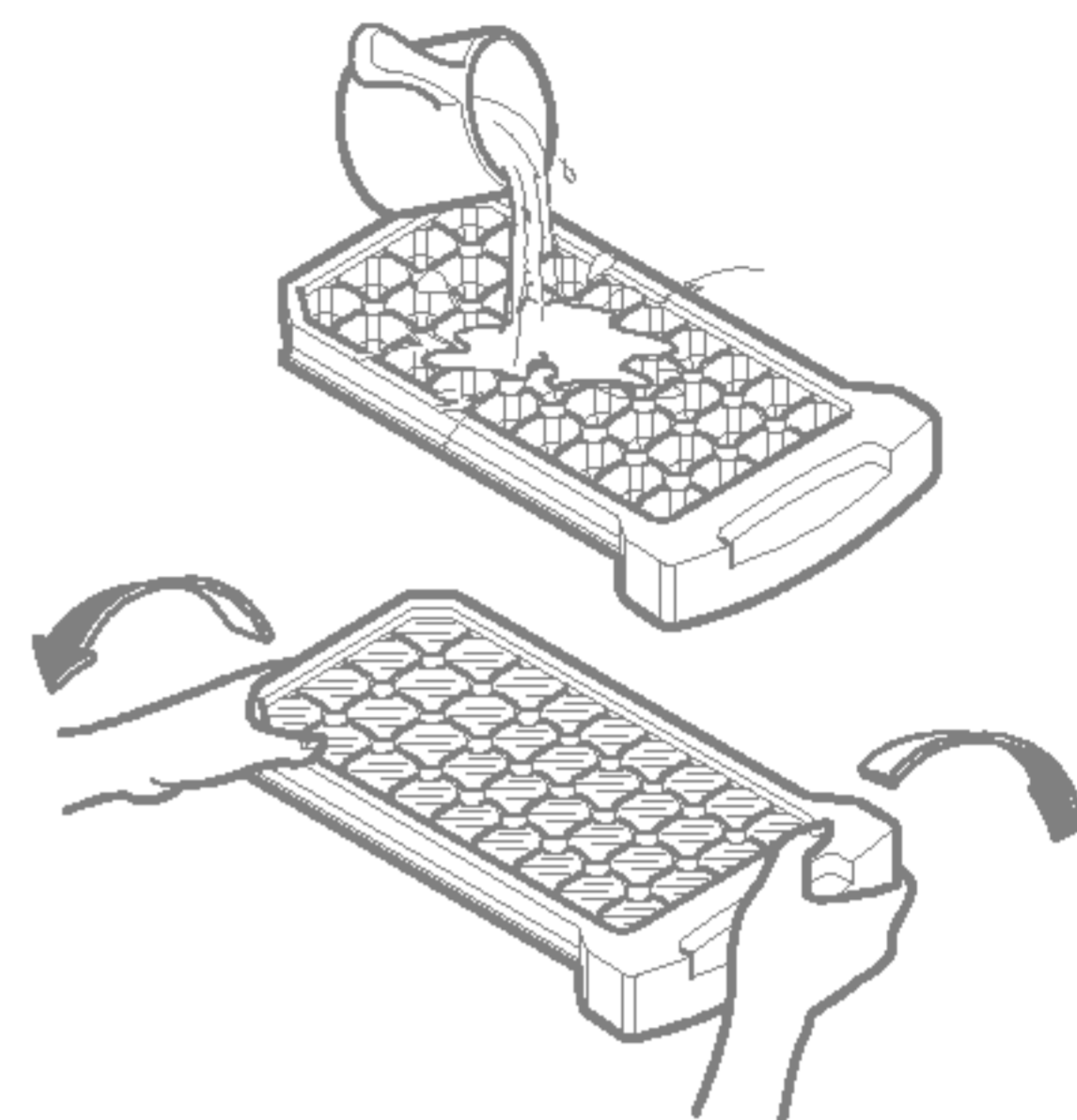

Tipul cu rotire

- Pentru a obține cuburi de gheață, umpleți tăvița cu apă și introduceți-o în spațiul rezervat.
- Pentru a desprinde cuburile de gheață, rotiți ușor dispozitivul din partea anterioară a tăviței. Cuburile de gheață vor cădea în cutia de dedesubtul tăviței.

Tăvițe pentru gheață

Cutie pentru cuburi de gheață

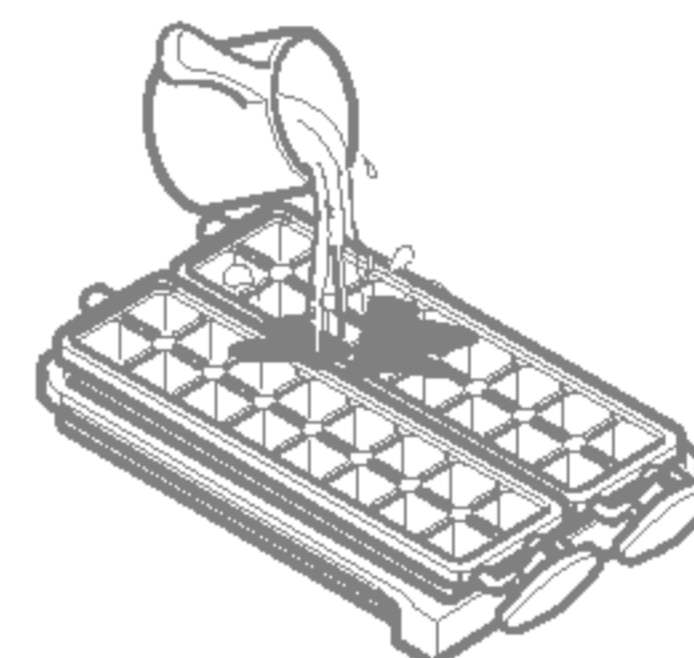
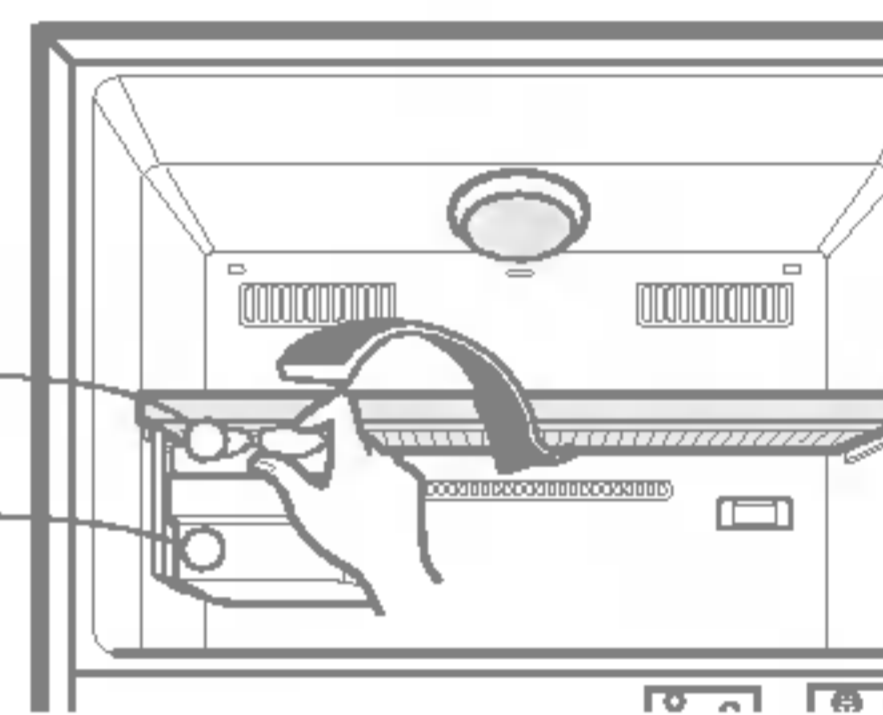

SERTAR PENTRU LEGUME (OPȚIONAL)

- KITUL de vitamine se folosește pentru păstrarea fructelor în stare mai proaspătă.
- Încercați să feriți ansamblul de umezeală, deoarece aceasta îi scade eficacitatea.

KIT de vitamine

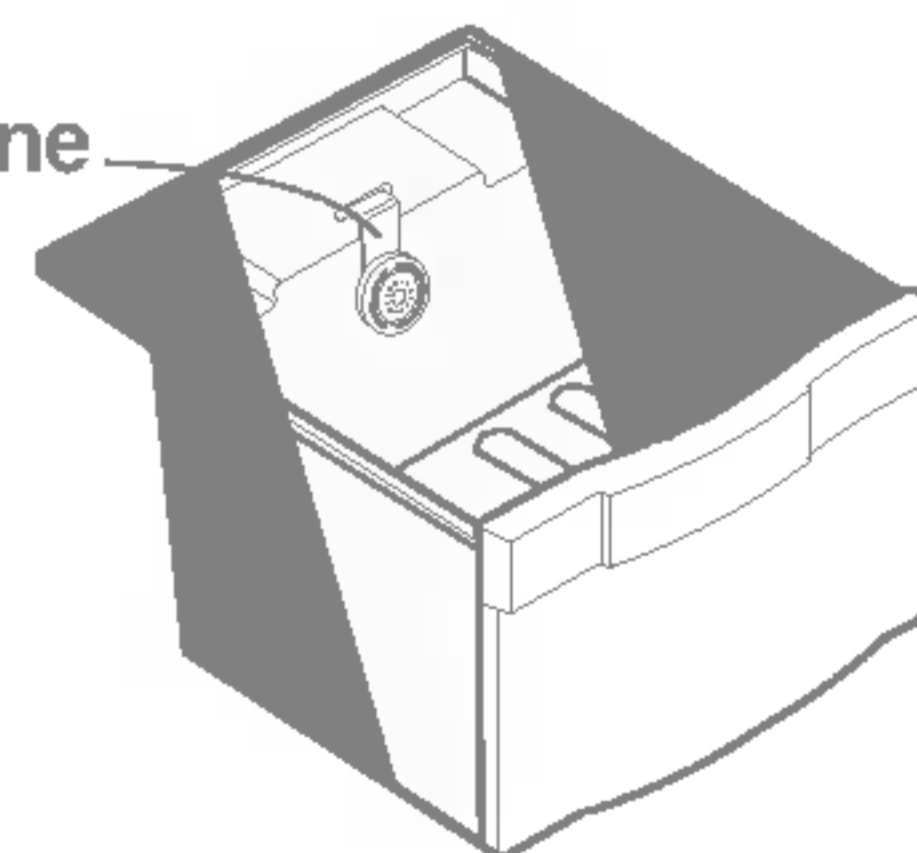

ZONA DE RĂCOARE (OPȚIONAL)

- Atunci când se deschide ușa, aerul mai cald nu are nici o influență în zona de răcoare. Astfel puteți păstra alimentele mai proaspete în această zonă.
- Raftul și inserțiile pentru zona de răcoare trebuie așezate în poziția prevăzută. Dacă este mutată, zona de răcoare nu își poate îndeplini rolul.

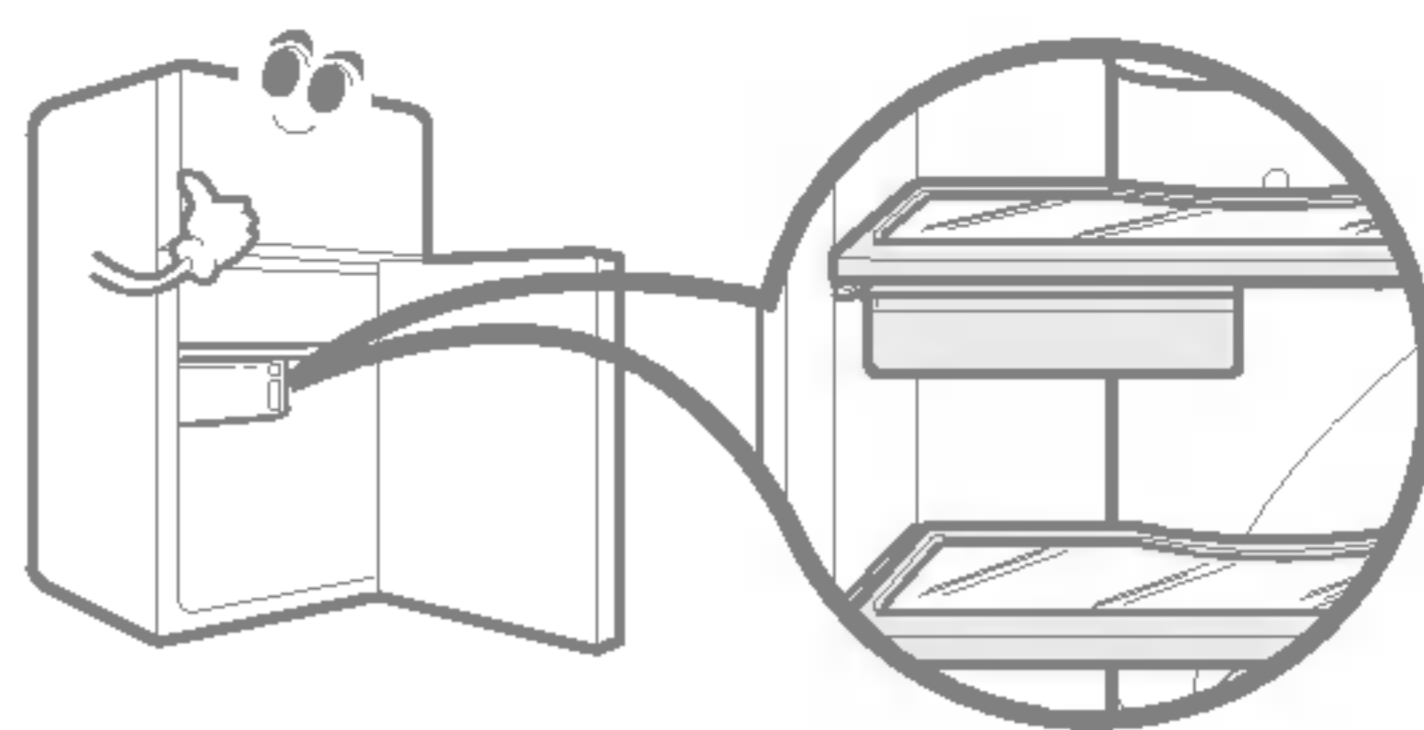

DEZGHEȚARE

- Dezghețarea are loc automat.
- Apa provenită din dezghețare se scurge în tava de evaporare care este amplasată în partea din spate-jos a combinei frigorifice, de unde se evaporază automat.

DEZODORIZANT (OPȚIONAL)

- "Catalizatorul TiO₂" asigură dezodorizarea combinei frigorifice.
- Mirosurile neplăcute din compartimentul de alimente proaspete sunt îndepărtate fără efecte dăunătoare asupra alimentelor sau consumatorilor.

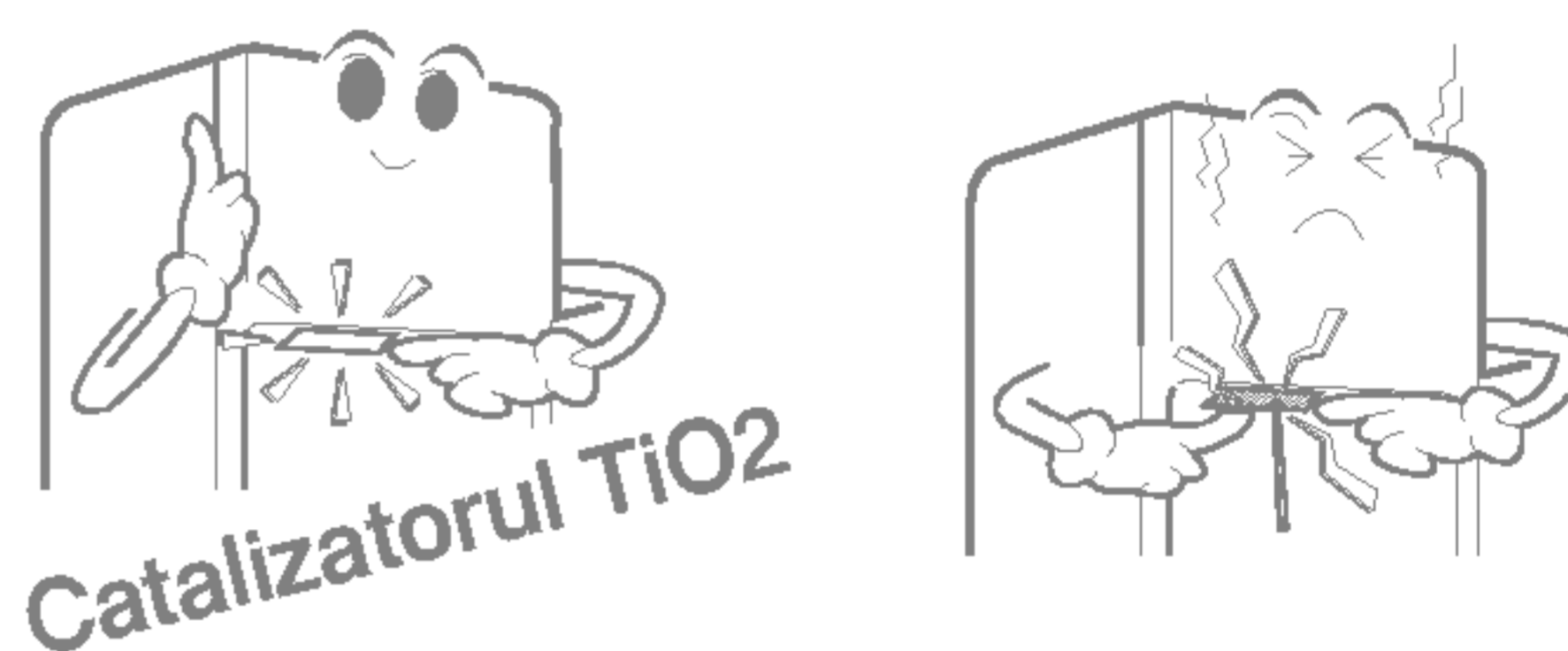

Mod de utilizare

- Deoarece catalizatorul este amplasat în interiorul duzei de aer rece din compartimentul pentru alimente proaspete, acesta nu necesită manipulare.
- Nu introduceți obiecte cu vârf ascuțit în interiorul duzei de aer rece deoarece puteți deteriora catalizatorul dezodorizant.
- Atunci când depozitați alimente puternic mirositoare, împachetați-le sau păstrați-le în recipiente închise pentru a evita contaminarea celorlalte alimente.

Refolosirea catalizatorului

- Catalizatorul poate fi recondiționat și refolosit după o perioadă de utilizare în condiții de miros puternic. Extrageți dezodorizantul din partea superioară a compartimentului de refrigerare, îndepărtați umiditatea sau mirosul neplăcut din acesta cu ajutorul unui uscător de păr și amplasați-l în lumina solară pentru ca razele ultraviolete să îndepărteze mirosul neplăcut.

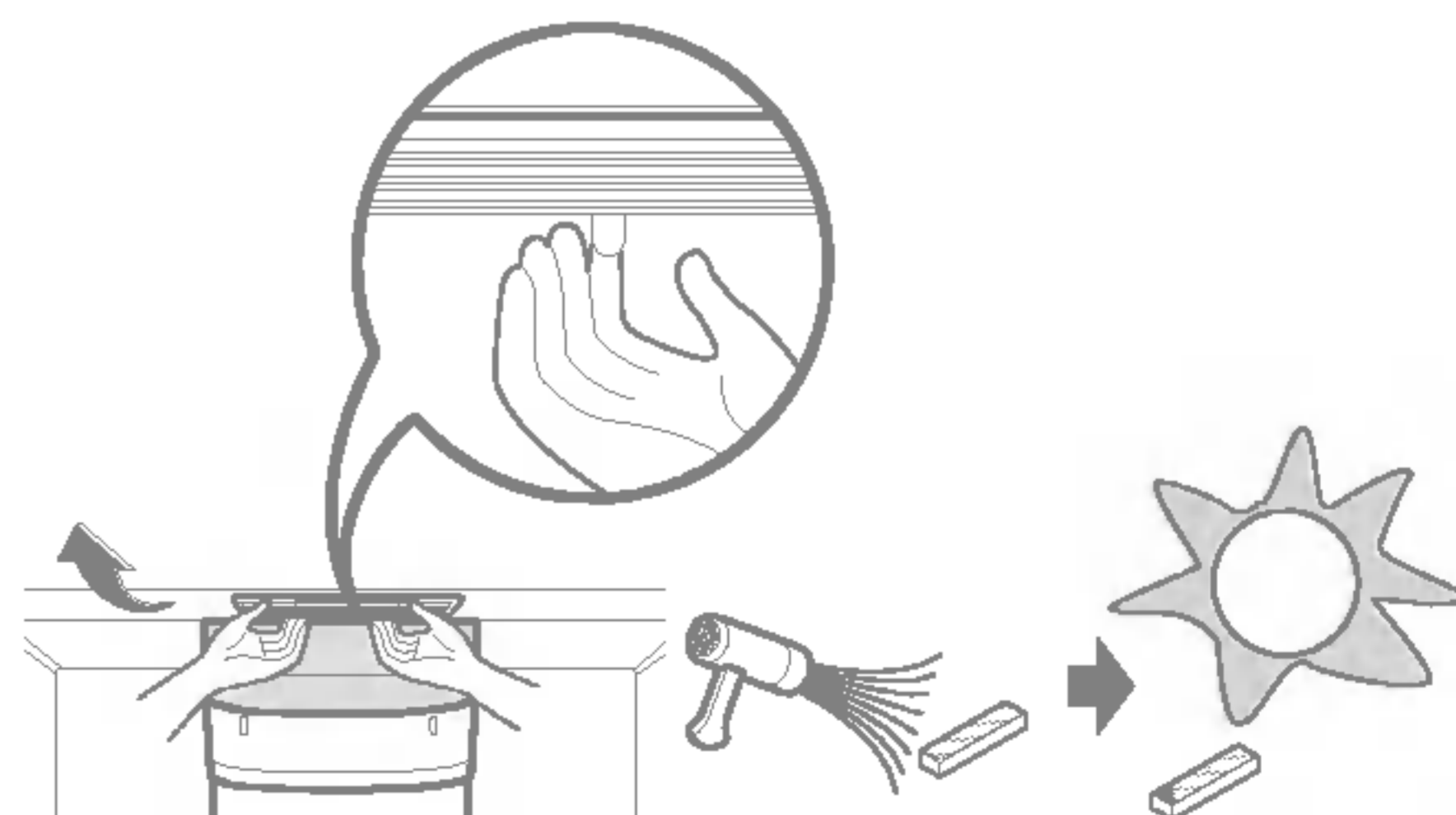

FUNCȚIONARE

COLȚUL PENTRU PRODUSE LACTATE

- Folosiți partea mobilă împingând spre dreapta partea din stânga cu mânerul reliefat.

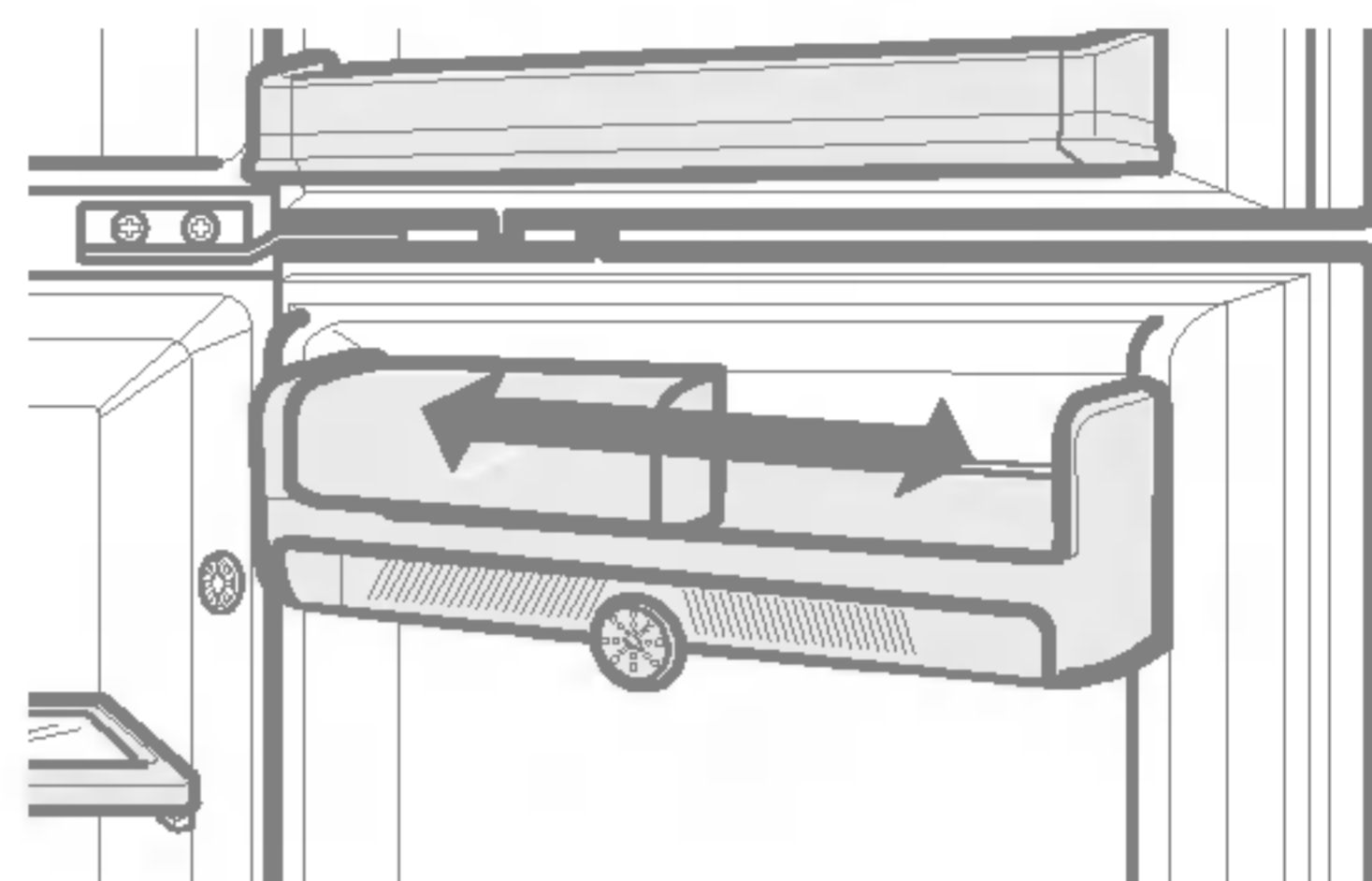

Cum scoateți capacul când curățați

- Împingeți capacul și aduceți-l în centrul coșului.
- Duceți capacul în centrul coșului și aliniați orificiul cu ambele laturi ale coșului.
- După aliniere, întoarceți coșul din spate înspre față și trageți-l afară cu ambele mâini.

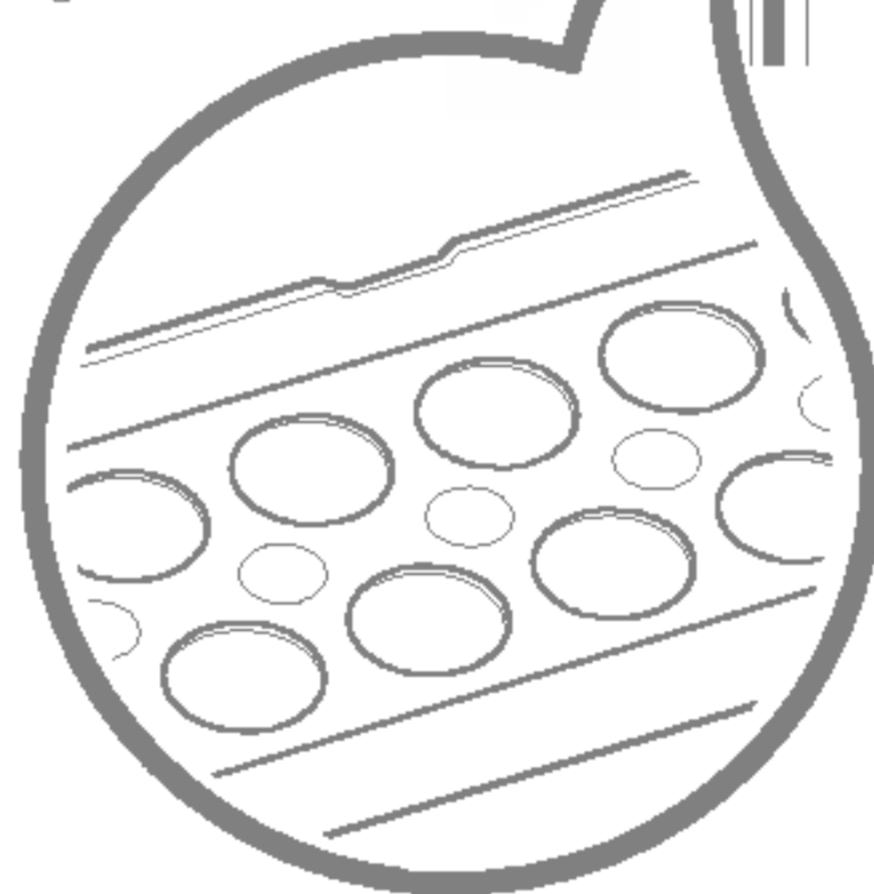
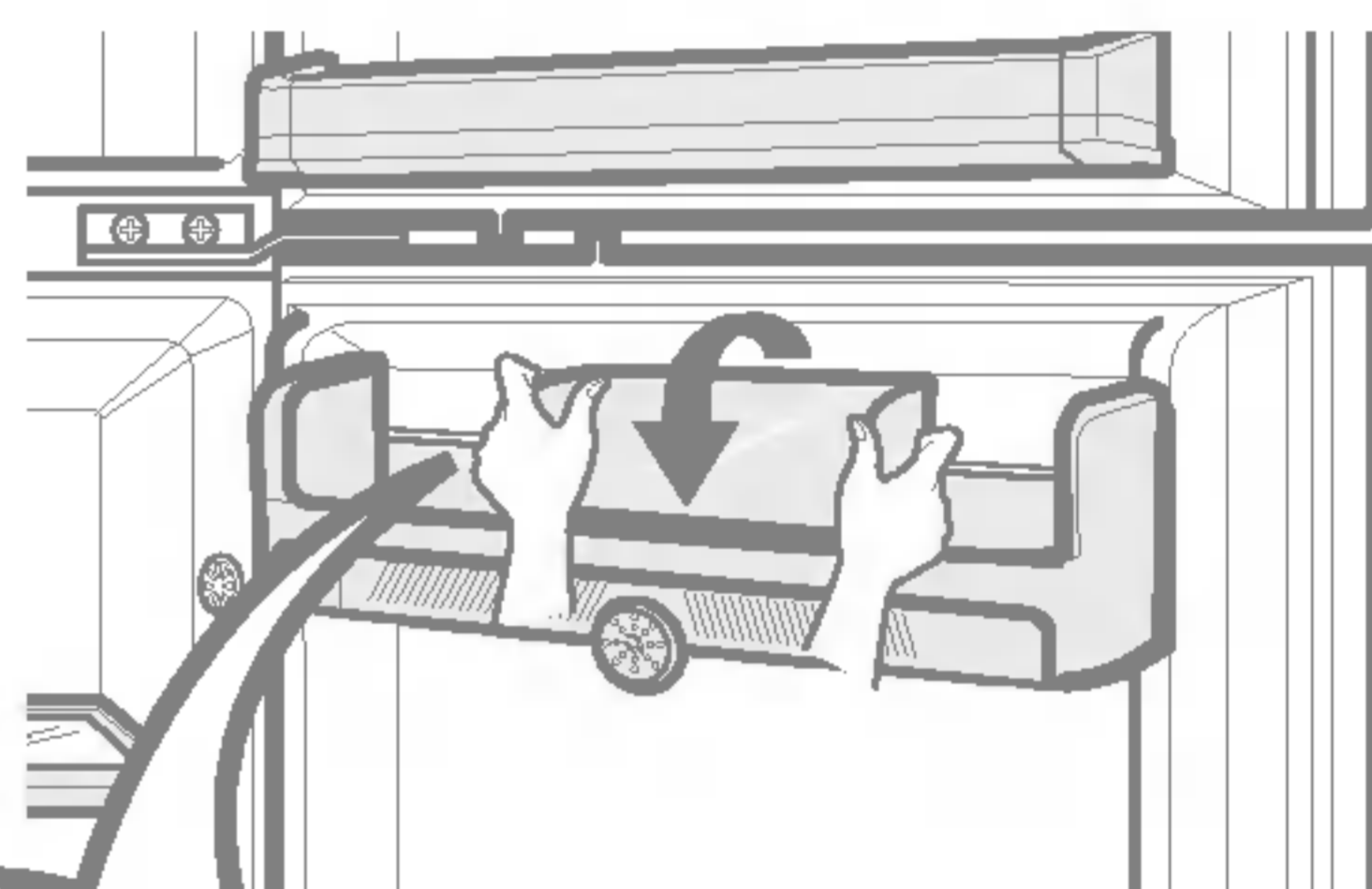

SUGESTII CU PRIVIRE LA DEPOZITAREA ALIMENTELOR

DEPOZITAREA ALIMENTELOR

- Depozitați alimentele proaspete în compartimentul pentru refrigerare. Menținerea prospețimii și aromei alimentelor depinde mult de modul de înghețare și dezghețare al acestora.
- Nu depozitați la temperaturi joase alimente ușor perisabile, cum ar fi bananele, ananasul și pepenii.
- Lăsați mâncarea fierbinte să se răcească înainte de a o depozita. Introducerea de alimente fierbinți în combina frigorifică poate duce la alterarea altor alimente și la cheltuieli mari cu energia electrică!
- Acoperiți alimentele depozitate cu folie de plastic sau introduceți-le într-un recipient cu capac. Astfel, umezeala nu se va evapora, iar alimentele își vor păstra gustul și proprietățile nutritive.
- Nu blocați duzele de aer. Circulația aerului rece asigură menținerea temperaturii egale în combina frigorifică.
- Nu deschideți ușa frecvent. Deschiderea ușii permite intrarea aerului cald înăuntru și provoacă creșterea temperaturii.

COMPARTIMENTUL DE CONGELARE

- Nu depozitați sticle în compartimentul de congelare - acestea pot crăpa atunci când îngheață.
- Nu recongelați alimentele decongelate pentru a evita pierderea gustului și a proprietăților nutritive ale acestora.
- Atunci când depozitați pentru perioade mai lungi alimente înghețate, cum ar fi înghețata, plasați-le pe rafturile compartimentului de congelare, nu pe ușa acestuia.
- Încărcarea pentru congelare - Se recomandă ca încărcarea alimentelor nou introduse pentru congelare să se facă în poziția următoare:

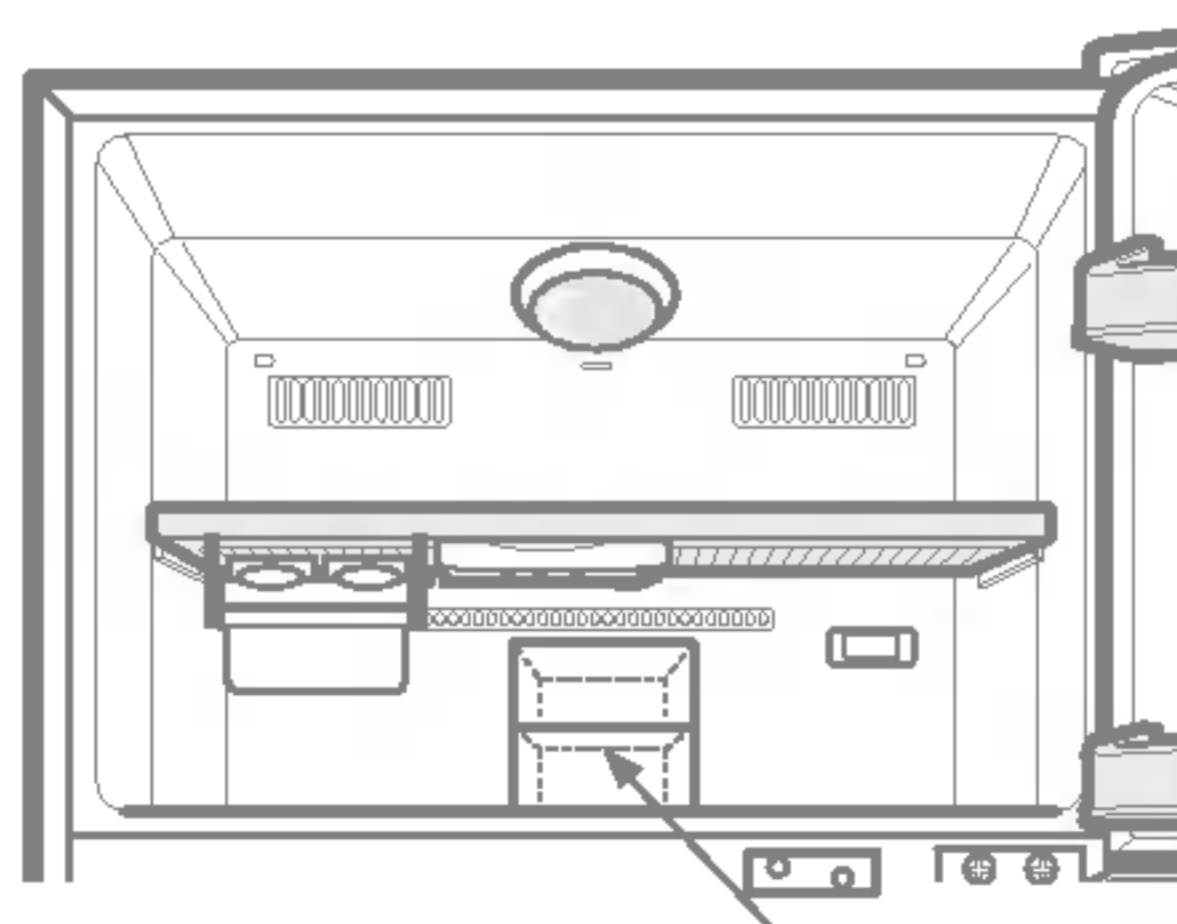

Alimente nou introduse

COMPARTIMENTUL FRIGIDERULUI

- Evitați amplasarea alimentelor umede adânc pe rafturile interioare ale frigiderului; ar putea îngheța când intră în contact direct cu aerul rece. Pentru a evita acest lucru, este mai bine să depozitați alimentele în recipientul acoperit.
- Este recomandabil să așezați alimentele umede (mai ales legumele și fructele) în compartimentul de păstrare a legumelor. Dacă este necesar să le așezați pe un raft din frigider, așezați-le aproape de ușă și departe de peretele din spate al frigiderului, pentru a evita înghețarea cauzată de agentul de refrigerare care circulă în frigider.
- Spălați întotdeauna alimentele înainte de refrigerare. Legumele și fructele trebuie spălate și șterse, iar alimentele preambalate trebuie șterse pentru a fi curățate, astfel încât să se prevină alterarea celorlalte alimente din frigider.
- Când depozitați ouă în compartimentul special, asigurați-vă că sunt proaspete; așezați-le întotdeauna în poziție verticală, care le asigură prospețimea un timp mai îndelungat.

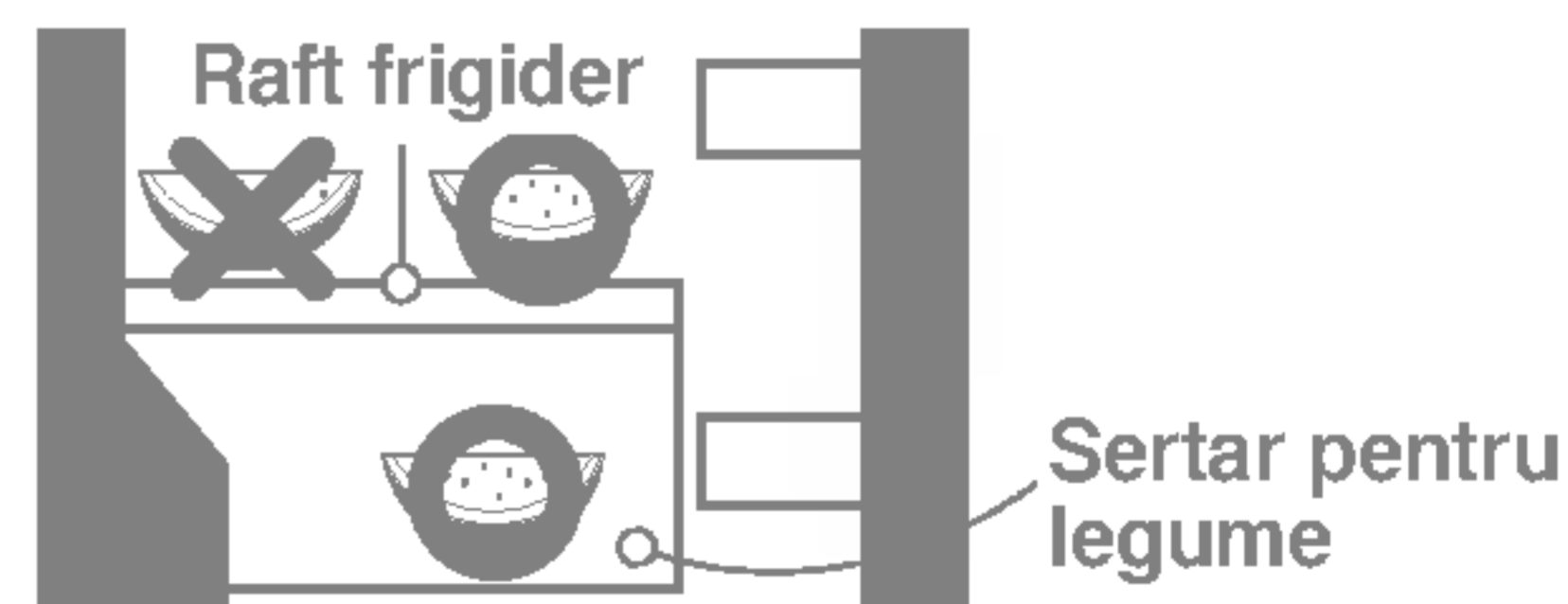

CURĂȚARE

Mentineți curățenia combinei frigorifice pentru a preveni apariția mirosurilor neplăcute. Alimentele vărsate trebuie șterse imediat, în caz contrar acestea putându-se acidifia și păta suprafețele de plastic.

Nu utilizați bureți metalici, perii metalice, soluții de curățare abrazive sau soluții puternic alcaline la curățarea suprafețelor.

Înainte de a începe curățarea, amintiți-vă că obiectele umede se vor lipi de suprafețele foarte reci. Nu atingeți suprafețele înghețate cu mâinile ude sau umede.

EXTERIOR - Utilizați o soluție caldă de săpun sau detergent de vase pentru a curăța exteriorul combinei frigorifice. Ștergeți folosind o cârpă curată și umedă, apoi uscați.

INTERIOR – Este recomandabil să curățați regulat interiorul combinei și componentele din interior. Utilizați o soluție caldă de săpun sau detergent de vase pentru a curăța interiorul combinei frigorifice. Ștergeți folosind o cârpă curată și umedă, apoi uscați.

COMPONENTE DIN INTERIOR – Spălați rafturile compartimentelor, rafturile de pe uși, tăvile de depozitare, garniturile magnetice de pe uși etc. Utilizați o soluție caldă de săpun sau detergent de vase pentru a curăța interiorul combinei frigorifice. Ștergeți folosind o cârpă curată și umedă, apoi uscați.

AVERTISMENT

Deconectați aparatul de la rețeaua electrică înainte de a spăla în apropierea componentelor electrice (lămpi, întrerupătoare, reglaje etc.). Ștergeți apa cu ajutorul unui burete sau cârpe pentru a preveni scurgerea apei în interiorul componentelor electrice și riscul unui șoc electric. Nu utilizați lichide de curățare inflamabile sau toxice.

- **Atenție**
Nu utilizați: Agenți activi de suprafață, ceartă pentru mașini, substanțe anticorozive, produse petrochimice, benzină, acizi, ceară.
- Detergenți corespunzători Soluție vegetală pentru spălat vase, apă cu săpun.
- În cazul nerespectării acestor indicații, pot surveni modificări de culoare.

INFORMAȚII GENERALE

VACANȚE

Este indicat să lăsați combina frigorifică în priză în timpul vacanțelor de durată medie. Amplasați alimentele care pot fi înghețate în compartimentul de congelare pentru a le prelungi valabilitatea. Dacă intenționați să plecați pentru o perioadă mai lungă de timp, scoateți toate alimentele din combină, decuplați-o de la rețeaua electrică, curățați complet interiorul și lăsați toate ușile DESCHISE pentru a preveni formarea de mirosuri.

ÎNTRERUPERI DE CURENT

Cele mai multe întreruperi de curent durează mai puțin de două ore și nu afectează temperatura din interiorul combinei frigorifice. Este indicat, totuși, să deschideți de cât mai puține ori ușa pe perioada întreruperii curentului. În cazul unor întreruperi de durată mai lungă, plasați un bloc de gheață uscată deasupra alimentelor înghețate.

SCHIMBAREA DOMICILIULUI

Îndepărtați sau legați toate obiectele mobile din interiorul combinei frigorifice.

Pentru a evita deteriorarea picioarelor cu filet, rotiți-le până când sunt retrase complet în interior.

CONDUCTA ANTI-CONDENS

Este posibil ca peretele exterior al compartimentului de refrigerare să se încălzească uneori, în special imediat după instalare. Nu vă alarmați. Acest fapt se datorează conductei anti-condens, prin care circulă lichid de răcire cald prin peretele exterior.

Conducta anti-condens

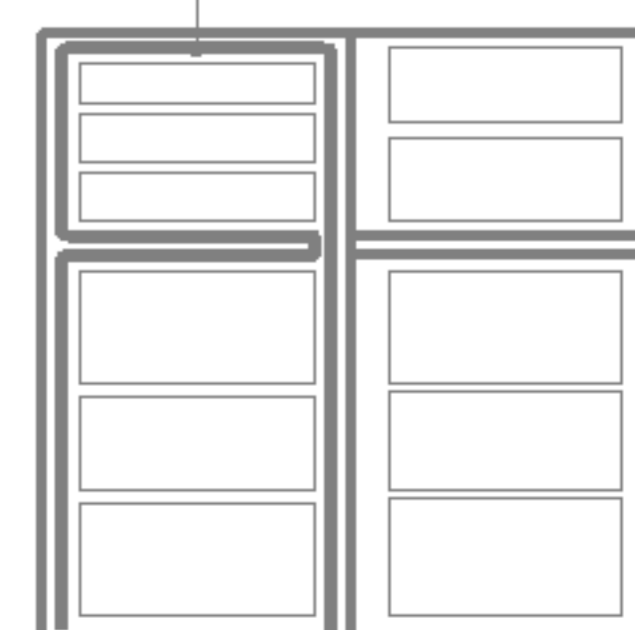

ÎNLOCUIREA LĂMPII

LAMPA COMPARTIMENTULUI DE CONGELARE

Pentru a extrage lampa compartimentului de congelare, apucați de partea din spate a dispozitivului de protecție și trageți spre dvs. conform figurii din dreapta.

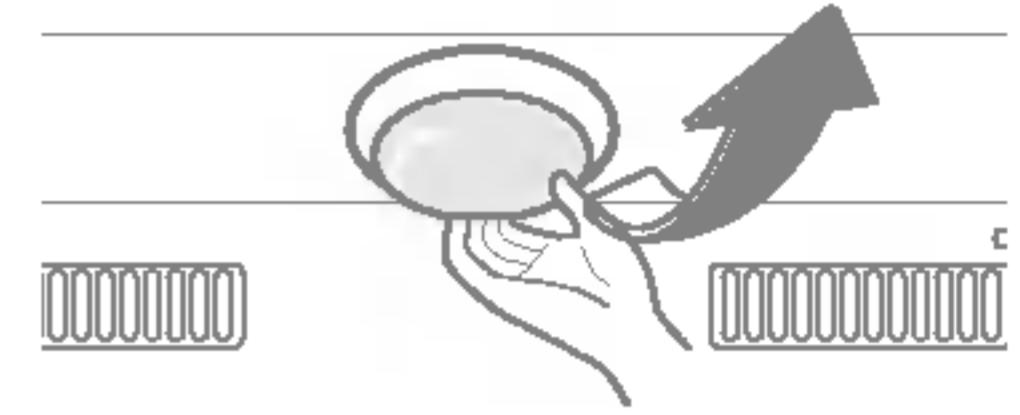

LAMPA COMPARTIMENTULUI DE REFRIGERARE

Pentru a extrage lampa compartimentului de refrigerare, trageți în jos în timp ce apăsați partea triunghiulară cu ajutorul degetelor mari, apoi trageți spre dvs. conform figurii din dreapta.

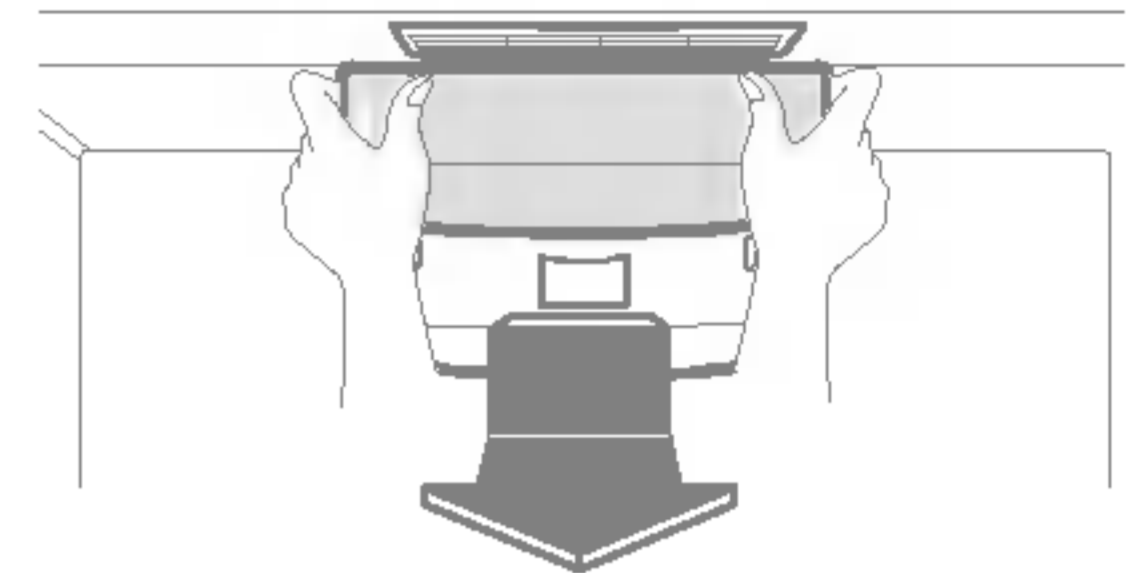

AVERTISMENTE IMPORTANTE

NU UTILIZAȚI PRELUNGITOARE

Dacă este posibil, nu conectați și alte aparate la aceeași priză pentru a preveni suprasolicitarea rețelei electrice, care ar putea duce la întreruperea curentului electric.

ACCESIBILITATEA ȘTECHERULUI DE ALIMENTARE

Combina frigorifică trebuie amplasată astfel încât ștecherul de alimentare să fie accesibil pentru deconectare rapidă în caz de urgență.

ÎNLOCUIREA ȘTECHERULUI DE ALIMENTARE

Dacă ștecherul de alimentare este deteriorat, acesta trebuie înlocuit de producător, de un agent de service sau de o persoană cu calificări similare pentru a evita riscurile.

DESPRE ÎMPĂMÂNTARE (LEGARE LA PĂMÂNT)

În eventualitatea unui scurt circuit electric, împământarea reduce riscul electrocutării, reprezentând o cale de scurgere a curentului electric.

Pentru a preveni eventualele șocuri electrice, acest aparat trebuie legat la pământ.

Utilizarea necorespunzătoare a firului de împământare poate duce la electrocutare. Consultați un electrician calificat sau un agent de service dacă aveți îndoieli cu privire la instrucțiunile de împământare, sau cu privire la corectitudinea împământării aparatului.

NU MODIFICAȚI ȘI NU PRELUNGIȚI CABLUL DE ALIMENTARE.

Puteți suferi un șoc electric sau provoca un incendiu.



ATRAȚIE PERICULOASĂ

Un frigider gol poate reprezenta o atracție foarte periculoasă pentru copii. Îndepărtați garniturile, dispozitivele de blocare, capacele sau ușile aparatelor neutilizate pentru a evita pericolul de sufocare.

Acest aparat trebuie împământat (legat la pământ).

NU AMÂNAȚI! ACȚIONAȚI ACUM!

Nu depozitați materiale inflamabile, explozive sau chimice în combina frigorifică.

ÎNAINTE DE A SOLICITA DEPANAREA

SOLICITĂRILE PENTRU DEPANARE POT FI ADESEA EVITATE!

DACĂ FRIGIDERUL DVS. NU FUNCȚIONEAZĂ CORECT, VERIFICAȚI MAI ÎNTÂI URMĂTOARELE CAUZE POSIBILE:

PROBLEMĂ	CAUZE POSIBILE
FRIGIDERUL NU FUNCȚIONEAZĂ	<ul style="list-style-type: none">• S-a ars o siguranță?• Cablul de alimentare a fost deconectat de la rețeaua electrică sau nu este conectat corect?
TEMPERATURĂ PREA RIDICATĂ ÎN COMPARTIMENTUL DE CONGELARE SAU DE REFRIGERARE	<ul style="list-style-type: none">• Dispozitivul de control a temperaturii nu este reglat corect.• Aparatul este amplasat lângă un perete sau lângă o sursă de căldură.• Vreme călduroasă - deschideri frecvente ale ușii.• Ușa a fost lăsată deschisă pentru o perioadă prelungită de timp.• Frigiderul conține cantități mari de alimente.
ZGOMOTE ANORMALE	<ul style="list-style-type: none">• Combina frigorifică este instalată pe o suprafață instabilă sau denivelată, sau picioarele cu filet trebuie reglate.• În spatele combinei frigorifice se află obiecte inutile.
FRIGIDERUL EMITE MIROSURI	<ul style="list-style-type: none">• Alimentele puternic mirositoare trebuie împachetate bine sau acoperite.• Interiorul trebuie curățat.
PE SUPRAFAȚA COMPARTIMENTULUI SE FORMEAZĂ CONDENS	<ul style="list-style-type: none">• Este un fenomen obișnuit în perioade cu umiditate crescută.• Ușa a fost lăsată deschisă.

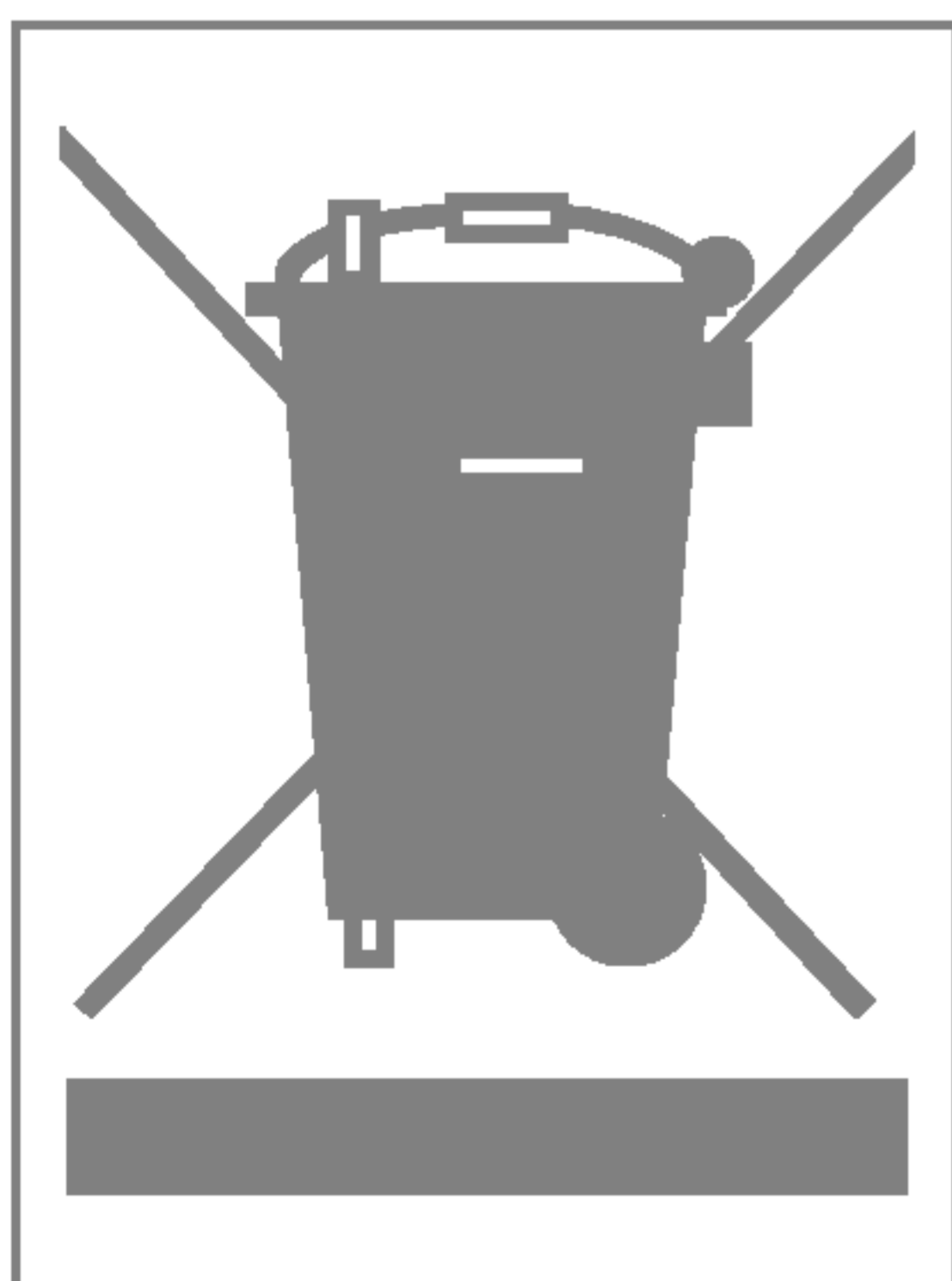

CASAREA APARATELOR VECHI

1. Această siglă (un coș de gunoi încercuit și tăiat) semnifică faptul că produsul se află sub incidența Directivei Consiliului European 2002/96/EC.
2. Aparatele electrice și electronice nu vor fi aruncate împreună cu gunoiul menajer, ci vor fi predate în vederea reciclării la centrele de colectare special amenajate, indicate de autoritățile naționale sau locale.
3. Respectarea acestor cerințe va ajuta la prevenirea impactului negativ asupra mediului înconjurător și sănătății publice.
4. Pentru informații mai detaliate referitoare la casarea aparatelor vechi, contactați autoritățile locale, serviciul de salubritate sau distribuitorul de la care ați achiziționat produsul.

