



ODTWARZACZ DVD/CD

Instrukcja użytkownika

MODEL: LH-T255SD

(Jednostka główna: LH-T255

Głośnik: LHS-25SDS, LHS-25SDW)

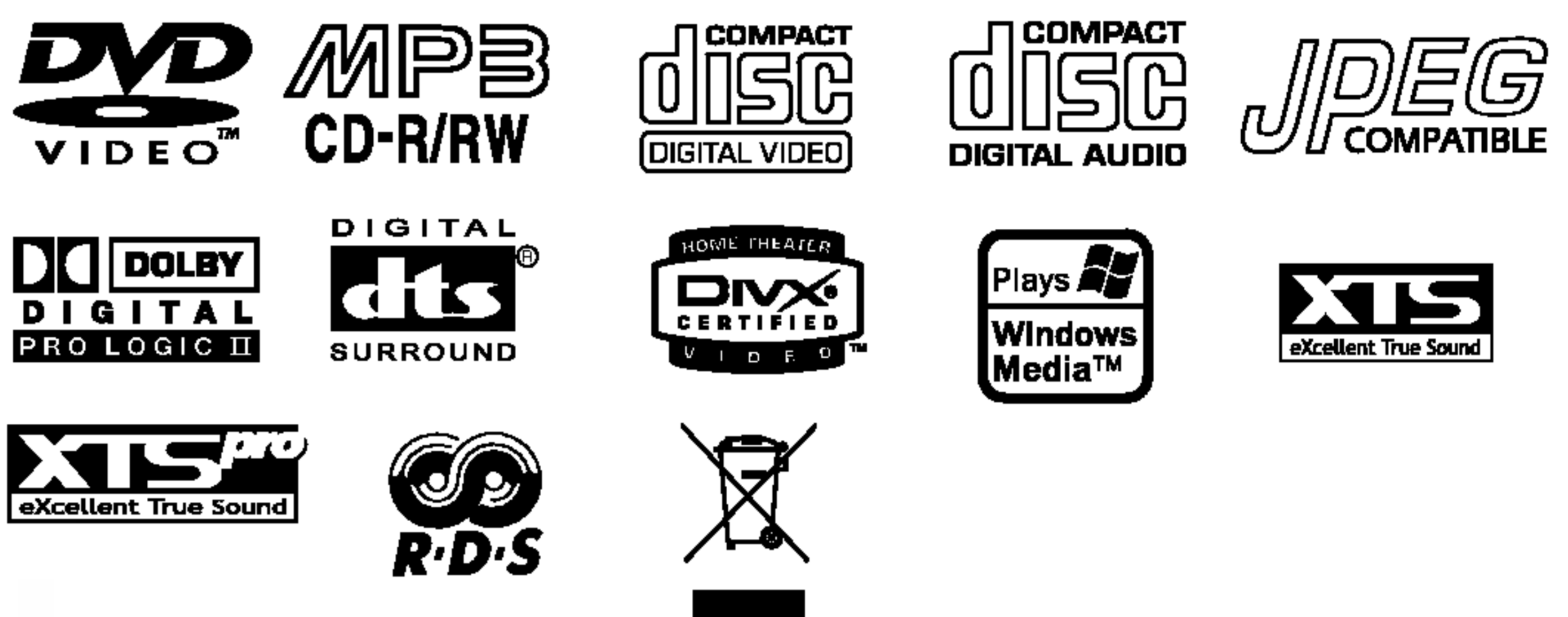

Przed podłączeniem, uruchomieniem lub wyregulowaniem niniejszego produktu, prosimy uważnie przeczytać całość niniejszej instrukcji.

Informacje dotyczące bezpieczeństwa



OSTRZEŻENIE

NIEBEZPIECZEŃSTWO
PORAŻENIA PRĄDEM NIE OTWIERAĆ



UWAGA: ABY UNIKNĄĆ NIEBEZPIECZEŃSTWA PORAŻENIA PRĄDEM, NIE NALEŻY ZDEJMOWAĆ POKRYWY PRZEDNIEJ ANI TYLNEJ WEWNĄTRZ URZĄDZENIA NIE MA CZĘŚCI, KTÓRE UŻYTKOWNIK MOŻE W RAZIE ZKODZENIA NAPRAWIAĆ SAMODZIELNIE NAPRAWĘ SPRZĘTU NALEŻY ZLECIĆ ODPOWIEDNIO PRZYGOTOWANYM PRACOWNIKOM SERWISU.



Oznaczenie przedstawiające symbol skierowanego w dół pioruna zakończonego strzałką, wpisany w trójkąt równoboczny, stanowi ostrzeżenie dla użytkownika. Informuje, iż wewnątrz obudowy mogą znajdować się niez izolowane elementy pod napięciem, mogące spowodować niebezpieczeństwo porażenia prądem.



Oznaczenie przedstawiające wykrzyknik wpisany w trójkąt równoboczny stanowi wskazówkę dla użytkownika, informującą, że w dokumentach dołączonych do produktu znaleźć można ważne informacje dotyczące obsługi i konserwacji (naprawy) sprzętu.

UWAGA: ABY UNIKNĄĆ NIEBEZPIECZEŃSTWA POŻARU LUB PORAŻENIA PRĄDEM, NIE WOLNO WYSTAWIAĆ SPRZĘTU NA DZIAŁANIE DESZCZU BĄDŹ WILGOCI.

UWAGA: NIE INSTALOWAĆ URZĄDZENIA W OGRANICZONEJ PRZESTRZENI, NP. NA REGALE ITP.

CLASS 1 LASER PRODUCT
KLASSE 1 LASER PRODUKT
LUOKAN 1 LASER LAITE
KLASS 1 LASER APPARAT
CLASSE 1 PRODUIT LASER

OSTRZEŻENIE:

Cyfrowy Odbiornik DVD/CD Płyt Wideo posiada Układ Laserowy.

Aby nauczyć się poprawnie obsługiwać sprzęt, należy zapoznać się dokładnie z treścią podręcznika użytkownika i zachować podręcznik, by móc skorzystać z zawartych w nim wskazówek w przyszłości. W razie zaistnienia konieczności naprawy sprzętu należy skontaktować się z autoryzowanym punktem serwisowym (zob. postępowanie serwisowe).

Korzystanie z niewłaściwych pilotów oraz przystawek, jak również obsługiwanie urządzenia niezgodnie z instrukcją obsługi może spowodować niebezpieczeństwo silnego promieniowania.

Aby uniknąć niebezpieczeństwa związanego ze szkodliwym działaniem promieniowania laserowego, należy pamiętać o tym, aby nie otwierać obudowy. Po jej otwarciu promieniowanie laserowe będzie widoczne. **NIE WOLNO PATRZEĆ BEZPOŚREDNIO NA ŹRÓDŁO PROMIENIOWANIA.**

OSTRZEŻENIE: Należy zabezpieczyć sprzęt przed działaniem wody. Nie wolno umieszczać na odtwarzaczu żadnych przedmiotów zawierających płyny (np. wazonów).



Produkt jest zgodny z przepisami dotyczącymi zakłóceń związanych z falami radiowymi, które zawarte są w Dyrektywach Komisji Europejskiej: 89/336/EEC, 93/68/EEC i 73/23/EEC.

Informacje dotyczące symboli



Ten symbol jest symbolem ostrzegawczym przed możliwymi uszkodzeniami urządzenia bądź innego sprzętu.



Ten symbol jest symbolem wskazującym na dodatkowe funkcje.



Ten symbol jest symbolem wskazującym na możliwość skorzystania z dodatkowych wskazówek i podpowiedzi przydatnych przy przeprowadzaniu określonej operacji.

Wyprodukowano na licencji firmy Dolby Laboratories. "Dolby", "Pro Logic" i symbol dwóch D są znakami towarowymi firmy Dolby Laboratories. Poufne Prace Niepublikowane. Prawa autorskie 1992 – 1997 Dolby Laboratories. Wszelkie prawa zastrzeżone.

Wyprodukowano na licencji Digital Theater Systems, Inc. Patent amerykański nr 5,451,942 5,956,674, 5,974,380, 5,978,762 oraz inne ogólnościowe patenty przyznane lub będące w toku załatwiania. "DTS" i "DTS Digital Surround" są znakami towarowymi Digital Theater Systems, Inc. torskiskie 1996, 2000 Digital Theater Systems, Inc. Wszelkie prawa zastrzeżone.



Informacje dotyczące praw autorskich:

Zabronione jest kopiowanie, rozpowszechnianie w mediach, publiczne odtwarzanie oraz wypożyczanie materiałów zastrzeżonych bez zgody zastrzegającego.

Produkt wyposażony jest w funkcję zabezpieczającą przed nielegalnym kopiowaniem, opracowaną przez Macrovision. Na niektórych płytach nagrane są sygnały ostrzegawcze dotyczące nielegalnego kopiowania. W przypadku nagrywania oraz odtwarzania takich płyt występują zakłócenia wizji. Produkt objęty jest technologią ochrony przed nielegalnym kopiowaniem, zgodną z patentami oraz innymi zastrzeżeniami praw autorskich Macrovision Corporation oraz innych posiadaczy praw autorskich. Zastosowanie technologii ochrony przed nielegalnym kopiowaniem musi zostać zaakceptowane przez firmę Macrovision Corporation. Jest to technologia przeznaczona do użytku domowego oraz innych wąskich zakresów użytkowych. W szerszym zakresie może ona zostać zastosowana za zgodą Macrovision Corporation. Zabronione jest rozmontowywanie oraz zmiana funkcji sprzętu we własnym zakresie.

NUMER SERYJNY: Numer seryjny znajduje się z tyłu obudowy urządzenia. Numer ten jest numerem identyfikacyjnym produktu. Numery seryjne nie powtarzają się. Poniżej należy wpisać dane urządzenia. Podręcznik użytkownika z wpisanymi danymi traktowany jest jednocześnie jako dowód zakupu urządzenia.

Model nr _____

Numer seryjny _____



Utylizacja starych urządzeń

1. Kiedy do produktu dołączony jest niniejszy przekreślony symbol kołowego pojemnika na śmieci, oznacza to, że produkt jest objęty dyrektywą 2002/96/EC.
2. Wszystkie elektryczne i elektroniczne produkty powinny być utylizowane niezależnie od odpadów miejskich, z wykorzystaniem przeznaczonych do tego miejsc składowania wskazanych przez rząd lub miejscowe władze.
3. Właściwy sposób utylizacji starego urządzenia pomoże zapobiec potencjalnie negatywnemu wpływowi na zdrowie i środowisko.
4. Aby uzyskać więcej informacji o sposobach utylizacji starych urządzeń, należy skontaktować się z władzami lokalnymi, przedsiębiorstwem zajmującym się utylizacją odpadów lub sklepem, w którym produkt został kupiony.

Spis treści

Wstęp

Informacje dotyczące bezpieczeństwa	2
Spis treści	3
Przed rozpoczęciem obsługi	4-5
Płyty	4
Ostrzeżenia	5
Informacje dotyczące płyt	5
Informacje na temat stosowanych symboli	5
Panel przedni/Panel tylny	6
Pilot	7

Przygotowanie urządzenia

Połączenia	8-10
Podłączenie do odbiornika TV	8
Podłączenie do urządzeń zewnętrznych	8
Podłączanie zestawu głośników	9
Podłączanie ante	9
Wykorzystywanie efektu otoczenia	10
Przed włączeniem	11-16
Mini-słowniczek Trybu Dźwiękowego	11
Tryb Dźwiękowy	11
Wyświetlacz ekranowy	12
Ustawienia początkowe	13-16
• Czynności ogólne	13
• JĘZYK	13
• POKAZ	13
• AUDIO	14
• BLOKADA (Nadzór rodzicielski)	15
• INNE	16

Obsługa

Używanie płyt DVD i Video CD	17-19
Odtwarzanie płyty DVD lub płyty CD wideo ..	17
Funkcje ogólne	17-19
• Przechodzenie do innego TYTUŁU	17
• Przechodzenie do innego ROZDZIAŁU/ ŚCIEŻKI	17
• Odtwarzanie spowolnione	17
• Obraz nieruchomy i odtwarzanie klatka po klatce	18
• Przeszukiwanie	18
• Powtarzanie	18
• Powtarzanie A-B	18
• Przeszukiwanie według czasu	18
• Przeszukiwanie płyty według znaczników	19
• Powiększenie	19
Funkcje specjalne DVD	19
• Menu tytułów	19
• Menu płyt	19
• Zmiana języka ścieżki dźwiękowej	19
• Zmiana kanału audio	19
• Napisy	19



Obsługa plików Audio i MP3/WMA	20
Odtwarzanie płyty CD audio lub płyty MP3/WMA	20
• Pauza	20
• Przechodzenie do innego utworu	20
• Powtarzanie ścieżka/wszystkie/ wyłączone	20
• Przeszukiwanie	20
Odtwarzanie płyt JPEG	21
Obsługa płyt JPEG	21
• Pokaz (Pokaz slajdów)	21
• Obraz nieruchomy	21
• Przechodzenie do innego pliku	21
• Obracanie obrazu	21
Odtwarzanie programowane	22
Powtarzanie odtwarzania zaprogramowanych utworów	22
Kasowanie utworu z listy "Program"	22
Kasowanie całej listy programu	22
Obsługa płyt z plikami DivX	23
Dodatkowe funkcje	24
Pamięć stanu	24
Wygaszacz ekranu	24
Wybór systemu	24
Obsługa telewizora	24
Obsługa radio	25-26
Wprowadzanie stacji radiowych do pamięci	25
Słuchanie radio	25
Funkcja RDS	26
Wyszukiwanie programów (PTY)	26
Inne funkcje	27
Automatyczne wyłączenie (funkcja "SLEEP TIMER")	27
ŚCIEMNIACZ [DIMMER]	27
WYCISZENIE [MUTE]	27
XTS (Excellent True Sound)	27
XTS pro	27

Pomoc

Kody języków	28
Kody kraju	28
Rozwiązywanie problemów	29-30
Specyfikacje	31

Przed rozpoczęciem obsługi

Płyty

	Płyty DVD video (płyta 8 cm / 12 cm)
	Video CD (płyta 8 cm / 12 cm)
	Audio CD (płyta 8 cm / 12 cm)

Dodatkowo, niniejsze urządzenie odtwarza płyty pliki DivX, DVD -RW, DVD +RW, SVCD, CD-R / CD-RW z nagraniami audio, MP3, WMA, i/lub pliki JPEG.

Uwagi

- W przypadku niektórych ustawień odtwarzacza oraz niektórych dysków CD-R/RW (lub DVD-RW, DVD+RW) odtwarzanie płyt CD-R/RW (lub DVD-RW, DVD+RW) może być niemożliwe.
- Nie wolno przyklejać naklejek ani etykiet na płycie (po stronie zawierającej etykietę ani po stronie odtwarzanej).
- Nie wolno podejmować prób odtwarzania płyt o niesstandardowym kształcie (np. w kształcie serca lub ośmiokąta), może to bowiem spowodować zakłócenia w działaniu sprzętu.

Informacje o płytach DVD i Video CD

Niektóre czynności odtwarzania płyt DVD i Video CD mogą być celowo zablokowane przez oprogramowanie producenta. Jako że to urządzenie odtwarza płyty DVD i Video CD na podstawie ich zawartości ustalonej przez producenta oprogramowania, niektóre opcje odtwarzania mogą być niedostępne lub dostępne mogą być inne opcje. Przestrzegać również instrukcji dołączonych do płyt DVD i VCD. Niektóre płyty DVD stworzone do zastosowań biznesowych mogą nie być odtwarzane przez urządzenie.

Kody regionalne odtwarzaczy oraz płyt DVD

Niniejszy odtwarzacz zaprojektowany został w taki sposób, aby możliwe było odtwarzanie danych o kodzie regionu "2". Kody regionalne znajdujące się na etykietach niektórych płyt DVD wskazują na typ odtwarzacza, jaki jest dla tych płyt odpowiedni. Niniejsze urządzenie odtwarza wyłącznie płyty, których kod regionalny oznaczony jest jako "2" lub jako "ALL" [wszystkie]. W razie próby odtworzenia dysku z innym kodem na ekranie pojawi się komunikat "Check Regional Code" [sprawdź kod regionalny]. Należy pamiętać, że na niektórych płytach nie jest umieszczony kod regionu (nawet jeśli są to płyty, których odtwarzanie możliwe jest jedynie przy użyciu określonego typu odtwarzaczy).



Informacje dotyczące płyt DTS

Przy odtwarzaniu płyt CD kodowanych DTS słychać nadmiernie głośny dźwięk ze stereofonicznego wyjścia analogowego. W celu skorzystania z odtwarzania w technologii DTS Digital Surround™, należy podłączyć do odtwarzacza zewnętrzne łącze 5.1 systemu dekodującego DTS Digital Surround™.

Terminologia związana z płytami

Tytuł (dotyczy tylko płyt DVD video)

Jest to zawartość płyty – film, materiały towarzyszące, materiały dodatkowe, album muzyczny. Każdemu tytułowi przyporządkowany jest odpowiedni numer, aby można go było łatwo zlokalizować.

Rozdział (dotyczy tylko płyt DVD video)

Mniejszy od tytułu odcinek filmu lub ścieżki dźwiękowej.

Każdy tytuł składa się z jednego lub większej liczby rozdziałów. Każdemu rozdziałowi przyporządkowany jest odpowiedni numer, dzięki czemu użytkownik może łatwo zlokalizować rozdziały. Na niektórych dyskach rozdziały nie występują.

Scene (VCD)

Na płycie video z funkcjami PBC (kontrola odtwarzania) ruchome i stałe obrazy są podzielone na obszary zwane „Scenami”. Każda scena jest wyświetlana w menu obrazu i posiada przydzielony numer, pozwalający na zlokalizowanie dowolnie wybranej sceny. Scena jest umieszczona na jednej lub więcej ścieżkach.

Rodzaje płyt video

Istnieją dwa rodzaje płyt video:

Video CD wyposażone w PBC (wersja 2.0)

Funkcja PBC (kontrola odtwarzania) pozwala na korzystanie z menu, opcji wyszukiwania lub innych typowych dla komputerów funkcji. Dodatkowo, jeżeli zawiera je płyta, można przeglądać obrazy w wysokiej rozdzielczości.

Video CD nie wyposażone w PBC (wersja 1.1)

Używa się ich w ten sam sposób jak płyty audio. Płyty te pozwalają na odtwarzanie zarówno obrazu jak i dźwięku, ale nie są one wyposażone w PBC.

Przed rozpoczęciem obsługi (cd.)

Ostrzeżenia

Sposoby postępowania z urządzeniem

Podczas transportu

Urządzenie powinno być przewożone w oryginalnym opakowaniu i zabezpieczone materiałami fabrycznymi. Aby uchronić urządzenie przed wstrząsami, należy przed jego przewiezieniem zapakować je w sposób, w jaki zapakowane było przy dostawie.

Podczas ustawiania

Jeśli urządzenie umieszczone zostanie w pobliżu telewizora, magnetowidu lub radia, podczas odtwarzania obrazu i dźwięku mogą wystąpić zakłócenia. W takim przypadku należy odsunąć sprzęt od telewizora, magnetowidu lub radia. Można również spróbować wyłączyć urządzenie po uprzednim wyjęciu z niego płyty.

Podczas czyszczenia powierzchni urządzenia

Nie należy stosować toksycznych bądź żrących płynów (np. sprayów owadobójczych) w sąsiedztwie urządzenia. Nie należy pozostawiać na dłuższy czas przedmiotów gumowych lub plastikowych na powierzchni urządzenia, mogą one bowiem zostawiać ślady.

Czyszczenie urządzenia

Czyszczenie obudowy

Należy użyć miękkiej, suchej ściereczki. Jeśli obudowa jest silnie zabrudzona, należy oczyścić ją miękką ściereczką lekko zwilżoną łagodnym środkiem czyszczącym. Nie należy używać rozpuszczalników, środków zawierających alkohol, benzynę lub wybielacze. Środki takie mogą spowodować uszkodzenie powierzchni urządzenia.

Dbłość o wysoką jakość obrazu

Odtwarzacz DVD jest urządzeniem skonstruowanym przy użyciu nowoczesnych technologii. Jeśli zabrudzeniu lub zużyciu ulegną soczewki bądź części napędu dysków, odbije się to negatywnie na jakości obrazu. Zalecane jest testowanie jakości obrazu po upływie 1000 godzin użytkowania. Częstotliwość testowania zależy od otoczenia, w jakim użytkowany jest sprzęt. Szczegółowych informacji dotyczących procedur testowych udzielają sprzedawcy sprzętu.

Informacje dotyczące płyt

Postępowanie z płytami

Nie należy dotykać tej strony płyty, na której zapisane są dane. Płytę należy chwytać za krawędzie w taki sposób, aby nie dotykać palcami powierzchni dysku. Do płyt nie wolno przyklejać nalepek ani etykiet.



Przechowywanie płyt

Po zakończeniu odtwarzania należy umieścić płytę w opakowaniu. Nie wolno pozostawiać płyt w miejscach silnie nasłonecznionych, przegrzanych. Dotyczy to również samochodów, w których podczas parkowania w miejscach nasłonecznionych nastąpić może znaczny wzrost temperatury.

Czyszczenie płyt

Ślady palców oraz kurzu na płytach mogą spowodować pogorszenie jakości obrazu i dźwięku. Przed rozpoczęciem odtwarzania należy przetrzeć płytę czystą ściereczką w kierunku od środka płyty ku krawędziom zewnętrznym.

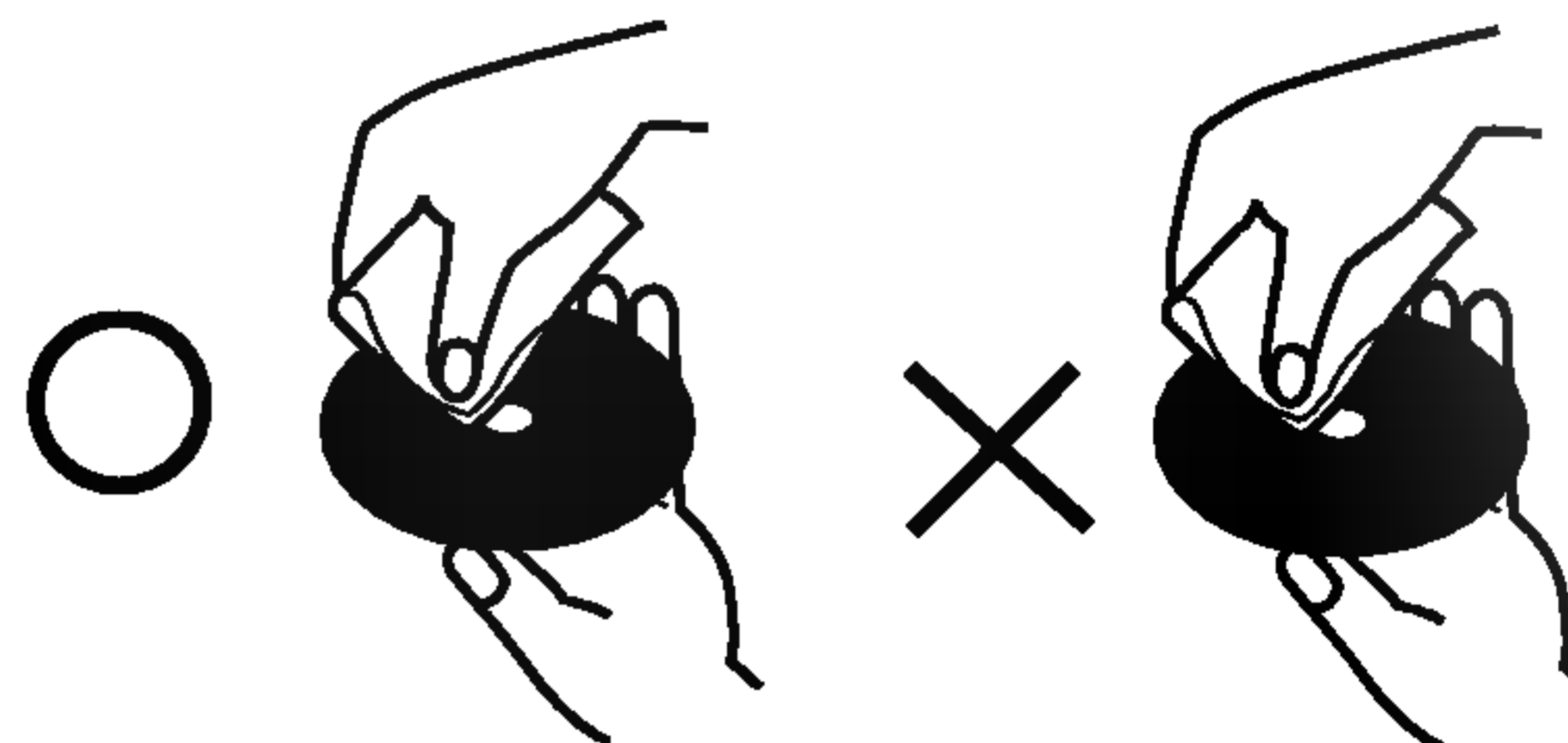

Nie należy stosować rozpuszczalników ani środków czyszczących zawierających alkohol, benzynę lub wybielacze. Należy również unikać standardowych środków czyszczących oraz sprayów antyelektrostatycznych przeznaczonych do czyszczenia płyt winylowych.









Informacje na temat stosowanych symboli

Wyświetlenie symbolu

Symbol " " może pojawić się na ekranie podczas odtwarzania płyty. Oznacza on, iż któraś z funkcji opisanych w podręczniku użytkownika nie jest dostępna dla określonej płyty DVD.

Informacje na temat wskazówek zawartych na płycie

Jeśli tytuł sekcji zawiera jeden z poniższych symboli, sekcja ta odpowiada wyłącznie dyskom również oznaczonym tymi symbolami.

-  Płyty DVD oraz zakończone płyty DVD±R/RW
-  Płyty video z funkcją PBC (kontrola odtwarzania)
-  Płyty video bez funkcji PBC (kontrola odtwarzania)
-  Audio CDs.
-  MP3 disc [płyta zawierająca pliki MP3]
-  Płyta WMA
-  Płyty JPEG
-  Płyty DivX

Panel przedni/Panel tylny

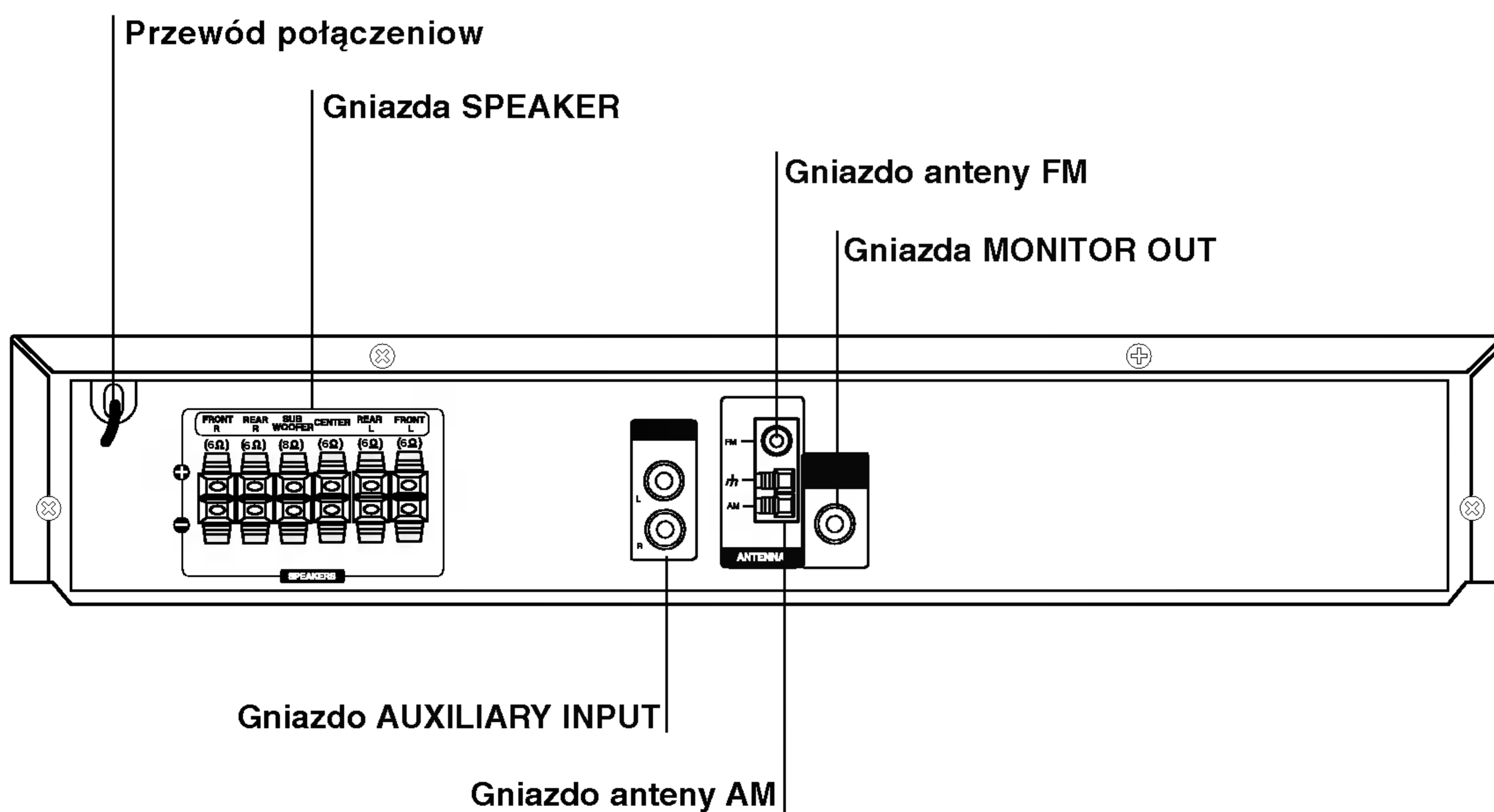
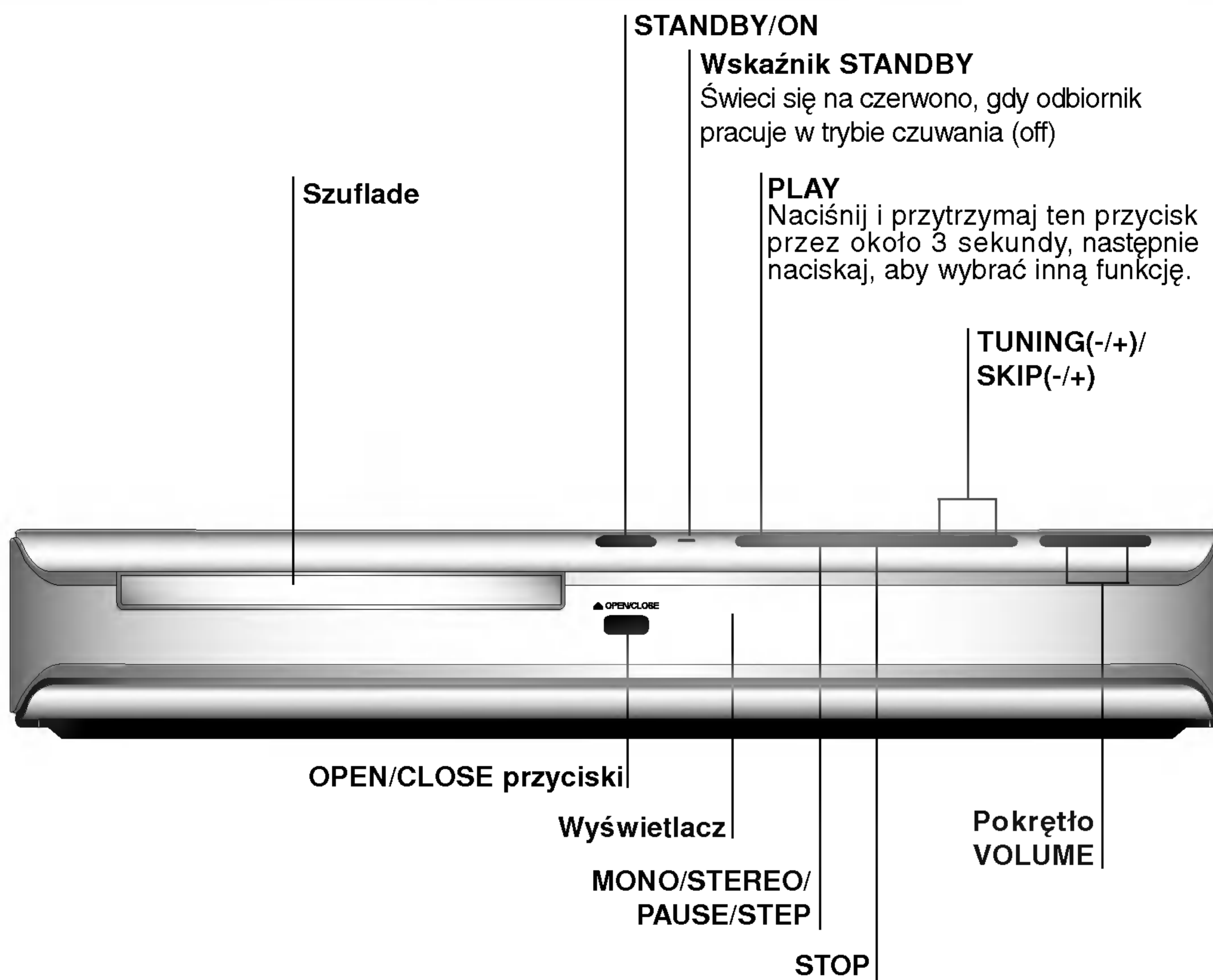

Nie należy dotykać bolców znajdujących się w gniazdach wyjścia oraz na tylnym panelu. Dotyknięcie ich może spowodować spięcie, a w rezultacie trwałe uszkodzenie urządzenia.

Pilot

POWER
Wybiera źródło wyjścia (CD/DVD) lub dostęp.

DVD
Uruchamia tuner systemowy (pasmo FM i AM)

BAND
0-9 przyciski numeryczne
Wybierz funkcję, bezpośredni numer programu lub numerowane funkcje w menu.

XTS pro ●
Do włączenia efektu naturalnego i realistycznego dźwięku.

XTS ●
Do włączania efektu doskonałego dźwięku.

AUDIO ●
Wybór języka ścieżki dźwiękowej (DVD) lub kanału audio (CD).

SOUND MODE ●
Wybiera tryb dźwięku.

SETUP
Udostępnia lub usuwa menu ustawień.

MENU
Dostęp do menu na płycie DVD.

SCAN-/+(◀◀/▶▶) ●
Przeglądanie do tyłu lub do przodu.

SLOW-/+(◀|/▶|) ●
Odtwarzanie w zwolnionym tempie w przód/ w tył.

REVERSE SKIP(◀◀) ●
Przeglądanie do tyłu*/przejdź do początku początku bieżącego rozdziału lub ścieżki lub przejście do poprzedniego rozdziału/ścieżki.

FORWARD SKIP(▶▶) ●
Przeglądanie do przodu*/przejdź do następnego rozdziału/ścieżki.

PROG. ●
Udostępnia lub usuwa menu programu.

MEMO. ●
Wprowadza częstotliwość stacji radiowych do pamięci tunera.

CLEAR ●
Usuwa ścieżkę z menu programu lub zaznacza w menu MARKER SEARCH.

REPEAT ●
Powtarzanie rozdziału, ścieżki, tytułu, całości.

REPEAT A-B ●
Powtarzanie sekwencji.

ZOOM ●
Enlarges DVD video image.

DIMMER ●
Wciskaj żeby zmieniać jasność wyświetlacza na przedni panelu podczas gdy włączone jest zasilanie.

POWER
Włączenie i wyłączenie zasilania.

OPEN/CLOSE (▲)
Otwiera lub zamyka szufladkę.

AUX
Wybiera sygnał wejścia.

TV
Do sterowania odtwarzaczem TV (tylko LG).

SLEEP
Ustawia automatyczne wyłączenie systemu w określonym czasie.

MUTE
Wycisza głośniki.

SUBTITLE
Wybór języka napisów (DVD).

RETURN
Usuwa menu.

- **MARKER**
Zaznacza dowolne miejsce podczas odtwarzania.
- **SEARCH**
Wyświetla menu przeszukiwania według znaczników.
- **DISPLAY**
Udostępnia wyświetlanie funkcji na ekranie.
- **INPUT**
Wybiera źródło odtwarzacza TV.
- ◀/▶/▲/▼ (w lewo/w prawo/w górę/w dół)
Do wyboru opcji w menu.
- **ENTER**
Potwierdzenie wyboru w menu.
- **PRESET/CH(+/-) (▲/▼):**
Wybór programu TV lub radiowego.
- **TUN(-/+) (◀/▶):**
Do dostrojenia żądanej stacji radiowej.
- TITLE**
Wyświetla menu tytułu płyty, jeśli dostępne.
- VOLUME (+/-)**
Do regulacji głośności systemu i telewizora.
- **PLAY (▶)**
Rozpoczyna odtwarzanie.
- **PAUSE/STEP (||)**
Wstrzymuje czasowo odtwarzanie.
- **STOP (■)**
Zatrzymuje odtwarzanie.
- **RDS**
Aby oglądać różne opcje wyświetlane RDS.
- **PTY**
Rozpoczyna wyszukiwanie określonego typu PTY.

Zasięg pilota

Pilot należy nakierować na czujnik, a następnie wcisnąć żądany przycisk.

- **Odległość:** Ok. 7 m od czujnika.
- **Kąt nachylenia:** Ok. 30 stopni w każdym kierunku (od prostej pomiędzy pilotem a czujnikiem)



Ostrzeżenie

Nie należy stosować dwóch baterii odmiennych pod względem typu (standardowe, alkaliczne, itd.).

Montaż baterii w pilocie

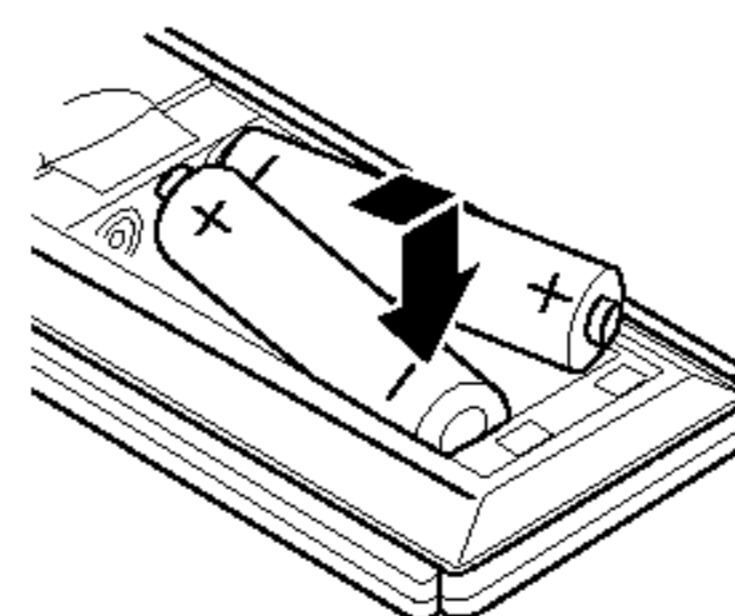

Należy otworzyć klapkę znajdującą się w tylnej ścianie pilota i włożyć dwie baterie R03 (AAA), pamiętając o ustawieniu biegunów baterii zgodnie z oznaczeniami ⊕ i ⊖.

Połączenia

Podłączenie do odbiornika TV

- Podłącz na jeden z następujących sposobów, w zależności od możliwości sprzętu jakim dysponujesz.

Porady

- Żeby zastosować najlepsze podłączenie, porównaj co na ten temat mówią instrukcje Twojego odbiornika TV, magnetowidu, Systemu Stereo czy innych urządzeń.

Uwaga

- Sprawdź, czy odbiornika DVD/CD jest podłączony bezpośrednio do odbiornika TV. Wybierz właściwe wejście AVP w odbiorniku TV.
- Nie przyłączaj odbiornika DVD/CD do telewizora za pośrednictwem magnetowidu. Obraz DVD może ulec zniekształceniu przez układ zabezpieczenia przed nielegalnym kopiowaniem.

Połączenie wide

Połącz gniazdo MONITOR OUT odbiornika DVD/CD z gniazdem wejścia wideo odbiornika TV przy pomocy przewodu wideo znajdującego się w zestawie (V).

Porada

Jeżeli chcesz przyłączyć odbiornik DVD/CD do odbiornika TV przy użyciu gniazda SCART, użyj łącznika SCART-RCA znajdującego się w zestawie (T).

Tylna Ęcianka TV

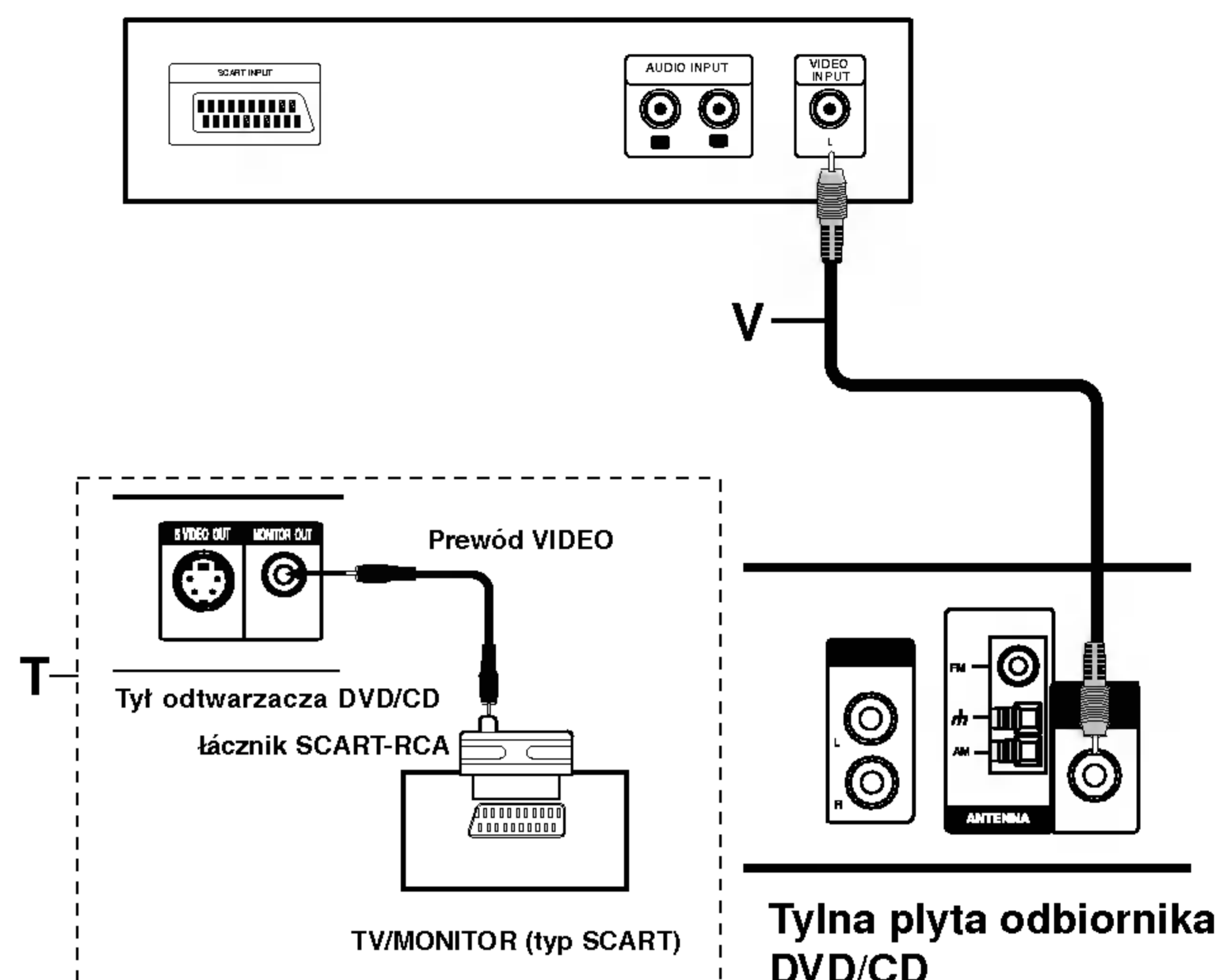

Podłączenie do urządzeń zewnętrznych

Podłączenie

Za pomocą kabli Audio połącz gniazda wejściowe AUX IN (L/R) znajdujące się na tylnej płycie odbiornika DVD/CD, z gniazdami AUDIO OUT (L/R) na magnetowidzie, odtwarzaczu płyt itp

Wskazówka:

Naciśnij przycisk AUX na urządzeniu zdalnego sterowania, aby wybrać urządzenie wejściowe dla tych gniazd. Na wyświetlaczu pojawi się napis AV 1.

Tylna płyta magnetowidu (lub innego urządzenia odtwarzającego)

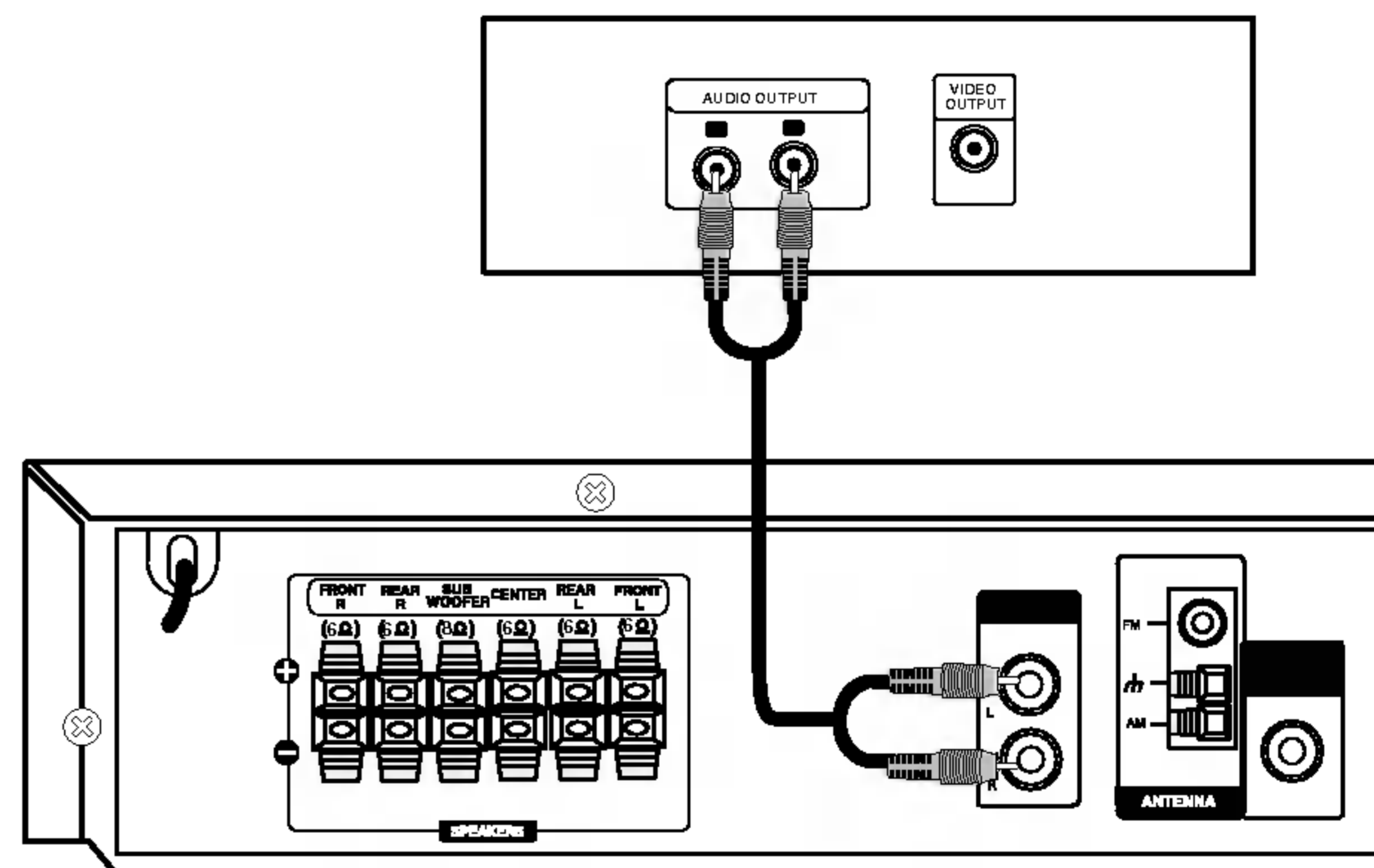

Połączenia (cd.)

Podłączanie zestawu głośników

Głośniki należy podłączyć za pomocą przewodów głośnikowych dostarczonych w wyposażeniu, właściwie dopasowując ich zakończenia do kolorów gniazd. Aby uzyskać najlepszy efekt otoczenia dźwiękiem, należy określić parametry pracy głośników (odległość, poziom itp.).

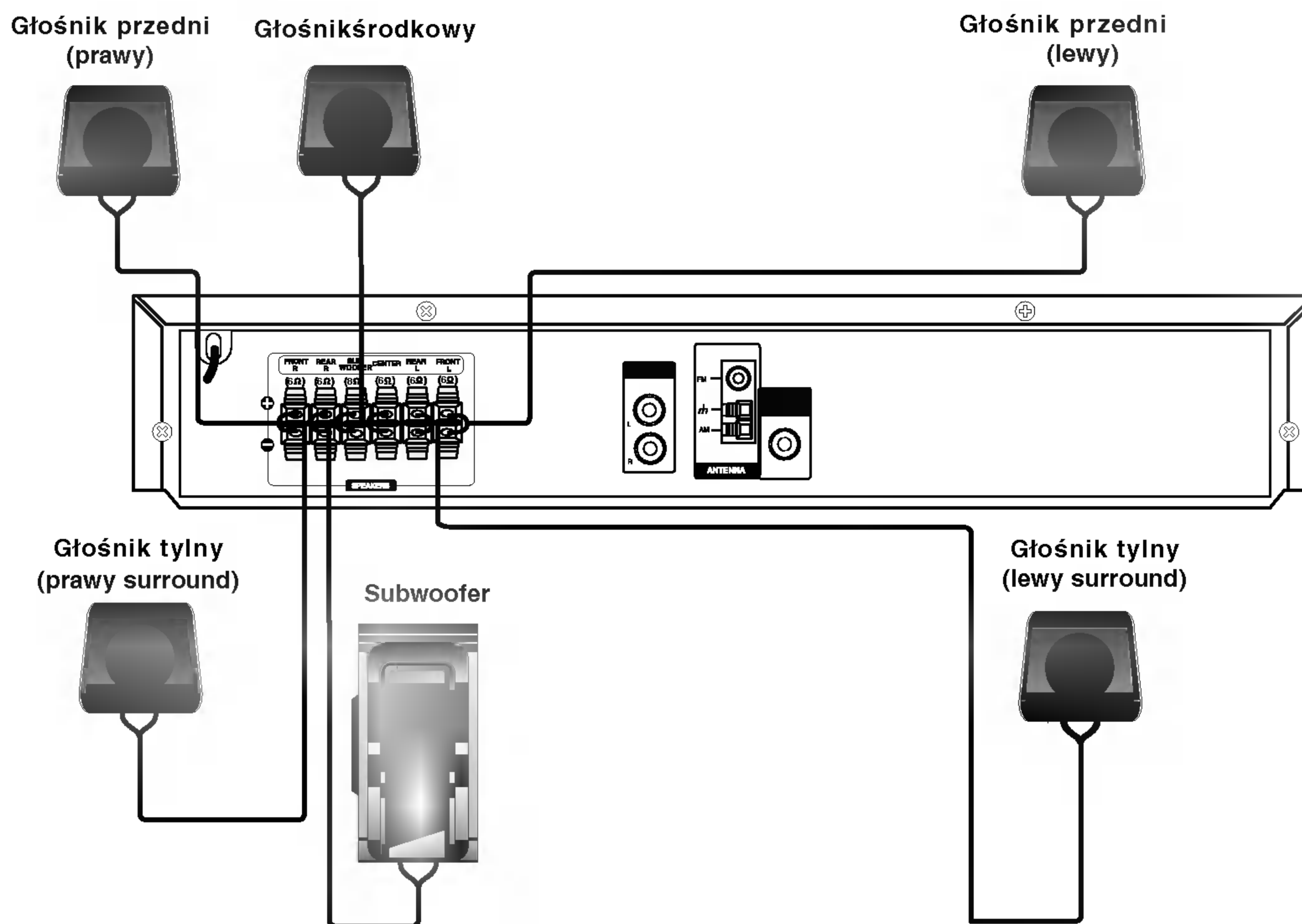

Uwagi

- Przy podłączaniu należy bezwzględnie zachować właściwe ułożenie biegunów (przewód oznaczony "+" do gniazda oznaczonego "+", przewód "-" do gniazda oznaczonego "-"). W przeciwnym razie dźwięk będzie zniekształcony i pozbawiony tonów niskich.
- W przypadku podłączenia głośników przednich o niskiej wartości znamionowej wejścia, należy ostrożnie regulować głośników; nagłe zwiększenie głośności może spowodować uszkodzenie głośników.

Podłączanie ante

Aby móc korzystać z tunera, należy podłączyć anteny FM/AM dostarczone w wyposażeniu.

- Podłączyć antenę ramową AM do gniazda anteny AM.
- Podłączyć antenę sznurową FM do gniazda anteny koncentrycznej FM.

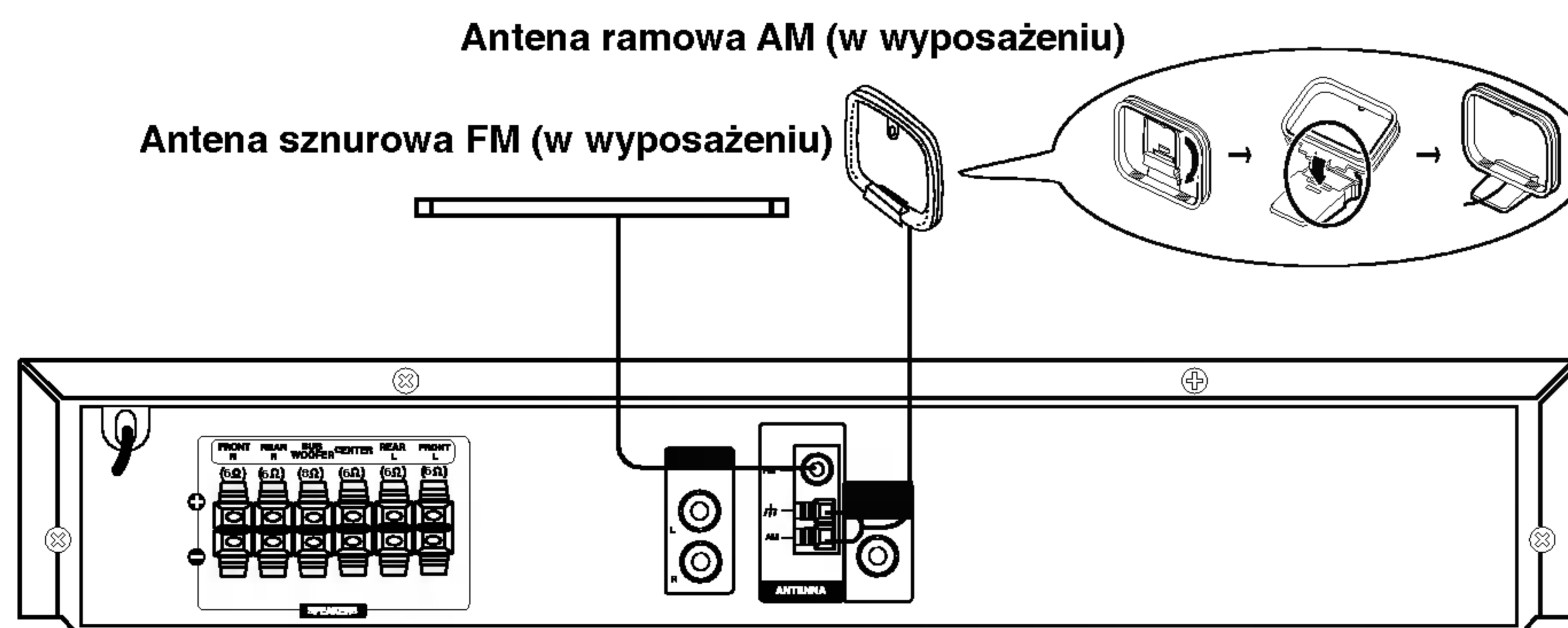

Uwagi

- Aby uniknąć odbioru zakłóceń i szumów, należy ustawić antenę ramową AM z dala od odbiornika DVD/CD i innych urządzeń.
- Antenę sznurową FM należy w pełni rozwinąć.
- Po podłączeniu, antenę sznurową FM należy ułożyć poziomo.

Połączenia (cd.)

Wykorzystywanie efektu otoczenia

W przypadku normalnej konfiguracji, należy użyć 6 głośników (2 głośników przednich, głośnika środkowego, 2 głośników tylnych i subwoofer). Aby otrzymać znakomite tony niskie, bądź w pełni wykorzystać tryb DTS Digital Surround lub Dolby Digital, należy podłączyć subwoofer.

- **Głośniki przednie**

Ustaw głośniki na równą odległość w zależności od miejsca, z którego słuchasz. Ponadto zalecamy, by głośniki były rozstawione pod kątem 45° względem użytkownika

- **Głośnik środkowy**

Idealnie, głośniki przednie i głośnik środkowy powinny znajdować się na tej samej wysokości. Ale normalnie umieść powyżej albo poniżej telewizora.

- **Głośniki tylne**

Lewy i prawy głośnik tylny należy umieścić za obszarem odsłuchu użytkownika. Te głośniki odtwarzają ruch dźwięku i atmosferę potrzebną do uzyskania efektu surround. W celu osiągnięcia najlepszych efektów, nie należy instalować ich w zbyt dużej odległości od obszaru odsłuchu, a ponadto na lub powyżej wysokości uszu użytkownika. Skierowanie głośników tylnych ku ścianie lub sufitowi, zapewniające większe rozproszenie dźwięku, jest również skutecznym zabiegiem.

W przypadku niewielkiego pokoju, jeżeli słuchacze znajdują się blisko tylnej ściany, ustaw tylne głośniki jeden naprzeciw drugiego i 60 - 90 cm powyżej poziomu uszu słuchaczy.

- **Subwoofer**

Można umieścić w dowolnym przednim położeniu.

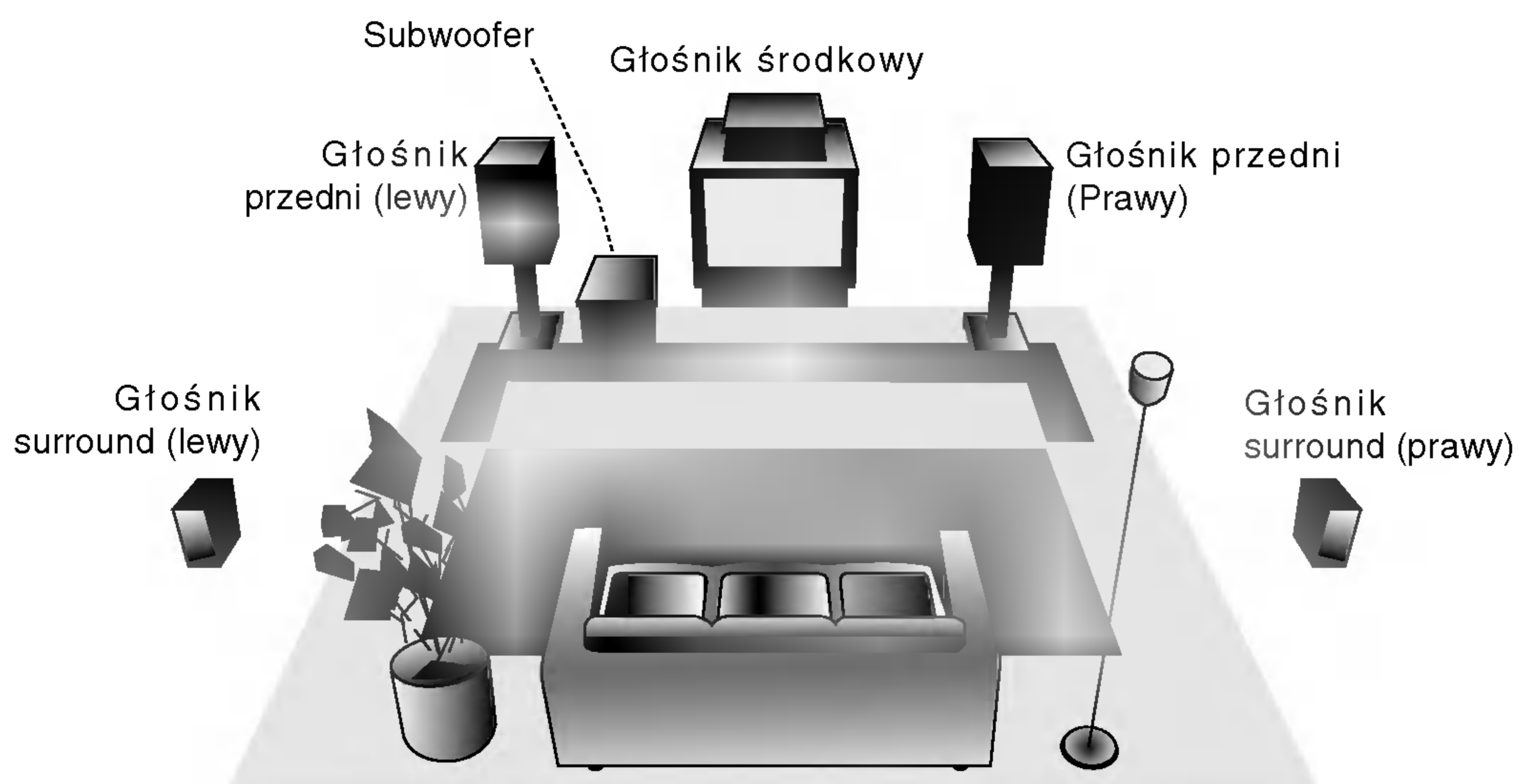

Przykładowa konfiguracja głośników

Przed włączeniem

Mini-słowniczek Trybu Dźwiękowego



Pozwala na korzystanie z 5.1 (lub 6) kanałów dyskretnych o wysokiej jakości cyfrowego dźwięku ze źródeł programowych DTS noszących znak firmowy taki sam jak płyta, DVD, płyta kompaktowa itp. DTS Digital Surround daje do 6 kanałów przezroczystego sygnału dźwiękowego (to znaczy identycznego z oryginalnymi wzorcami) i zapewnia wyjątkową czystość w całym 360-stopniowym polu akustycznym. Oznaczenie DTS stanowi znak handlowy DTS Technology, LLC. Wytwarzany na licencji DTS Technology, LLC.

DIGITAL

Format Dolby Digital surround pozwala na korzystanie z maksymalnie 5.1 kanałów cyfrowego dźwięku surround ze źródła programowego Dolby Digital. Jeżeli odtwarzasz uniwersalną płytę wideo (DVD) ze znakiem "Dolby Digital", możesz osiągnąć jeszcze lepszą jakość dźwięku, większą dokładność przestrzenną i doskonalszy zakres dynamiczny.

PRO LOGIC (II)

Dolby Pro Logic II tworzy pięć kanałów wyjściowych o pełnej szerokości pasma ze źródeł dwukanałowych. Uzyskuje się to dzięki zastosowaniu nowoczesnego, matrycowego dekodera surround o wysokiej czystości, który wydobywa własności przestrzenne oryginalnego nagrania nie dodając żadnych nowych dźwięków ani zabarwień tonalnych.

Tryb FILMOWY [MOVIE mode] :

Tryb FILMOWY jest przeznaczony do wykorzystywania przy telewizyjnych programach stereo i wszystkich programach zakodowanych w Dolby Surround. Otrzymujemy wzbogaconą kierunkowość pola akustycznego, zbliżoną do jakości dyskretnego 5.1-kanałowego dźwięku.

Tryb MUZYCZNY [MUSIC mode] :

Tryb Muzyczny jest przeznaczony do wykorzystywania przy każdym muzycznym nagraniu stereofonicznym i daje szeroką i głęboką przestrzeń akustyczną.

Tryb MATRYCOWY [MATRIX mode] :

Tryb matrycowy jest taki sam, jak tryb Muzyczny z tym wyjątkiem, że logika wzbogacania kierunkowego jest wyłączona. Może on być wykorzystywany do wzbogacania sygnałów mono w ten sposób, że wydają się one "obszerniejsze". Tryb Matrycowy może też znaleźć zastosowanie w systemach samochodowych, gdzie wahania pochodzące od słabego odbioru FM stereo mogłyby wywołać uciążliwe sygnały surround z dekodera logicznego. Ostatecznym "lekarstwem" na kiepski odbiór FM stereo może być po prostu przełączenie głosu na mon.

OBEJŚCIE (BYPASS)



Oprogramowanie pozwala na odtwarzanie wielokanałowych sygnałów audio surround w tak sposób, w jaki zostały one nagrane

Tryb Dźwiękowy



Efekt otaczania dźwiękiem (surround) można wykorzystywać po prostu wybierając jedno z uprzednio zaprogramowanych pól akustycznych zgodnie z programem, którego chcesz słuchać.

Przy włożonej płycie DVD

Możesz zmienić tryb dźwiękowy płyty DVD naciskając podczas odtwarzania przycisk **AUDIO** na nadajniku zdalnego sterowania. Chociaż zawartość DVD różni się w zależności od płyty, następujący przykład wyjaśnia podstawowe działanie kiedy ta cecha jest używana.

a) Po wybraniu dźwięku 2 kanałowego (Na przykład  lub ) przez naciśnięcie przycisku AUDIO, naciskaj **SOUND** kilkakrotnie.



b) Po wybraniu dźwięku 5,1 channel (Na przykład  lub ) przez naciśnięcie przycisku AUDIO, naciskaj przycisk **SOUND**.

- wskaźnik " " będzie wyświetlony na ekranie odtwarzacza TV.
- tylko wskaźnik "BYPASS" będzie wyświetlony w oknie wyświetlacza

Po włożeniu płyty Video CD

Za każdym wciśnięciem przycisku **SOUND**, tryb dźwięku płyty Video CD zmienia się na wyświetlaczu w następującej kolejności.

BYPASS → STUDIO → CLUB → HALL → THEATER 1 → CHURCH → PL II MOVIE → PL II MUSIC → PL II MTRX → BYPASS...



Wskazówki



Po wybraniu trybu "Bypass" przez naciskanie przycisku **SOUND**, naciśnij przycisk **AUDIO**. Kanał lewy, prawy i stereo wyświetlą się na ekranie odtwarzacza TV.

Po włożeniu płyty CD

Za każdym wciśnięciem przycisku **SOUND**, tryb dźwięku płyty Video CD zmienia się na wyświetlaczu w następującej kolejności.

BYPASS → STUDIO → CLUB → HALL → THEATER 1 → CHURCH → PL II MOVIE → PL II MUSIC → PL II MTRX → BYPASS..

Dla Twojej wiadomości

- **Format kodowania oprogramowania programu można ustalić patrząc na jego opakowanie.**
 - Płyty Dolby Digital posiadają oznaczenie .
 - Programy kodowane w trybie Dolby Surround posiadają oznaczenie .
 - Płyty DTS Digital Surround są oznaczone literami DTS.



Uwagi

- Podczas odtwarzania ścieżek dźwiękowych o częstotliwości próbkowania 96kHz, sygnały wyjściowe będą konwertowane na 48kHz (częstotliwość próbkowania).





Przed włączeniem (cd.)

Wyświetlacz ekranowy

Możesz wyświetlić ogólny stan odtwarzania na ekranie telewizora. Niektóre pozycje można zmienić używając menu. Aby użyć wyświetlacza ekranowego:

- 1 Naciśnij DISPLAY (WYŚWIETLACZ) podczas odtwarzania.
- 2 Naciśnij ▲ / ▼ aby wybrać daną pozycję. Wybrana pozycja zostanie podświetlona.
- 3 Naciśnij ◀ / ▶ aby zmienić ustawienia. Możesz również użyć przycisków numerycznych jeśli są one przypisane (na przykład wprowadzając numer tytułu). W niektórych funkcjach, aby zrealizować pewne ustawienia naciśnij ENTER (WPROWADŹ).





Opcje powtarzania, ograniczenia

-  Title Powtórz tytuł
-  A - B Powtarzaj sekwencję
-  Wznów odtwarzanie z tego miejsca
-  Operacja niedozwolona lub niedostępna.

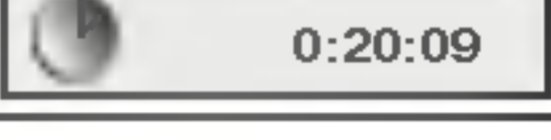
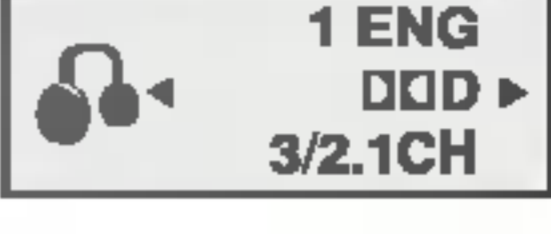
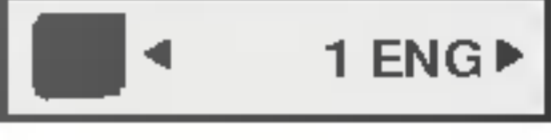

Uwagi

- Niektóre płyty mogą nie zawierać wszystkich funkcji opisanych poniżej.
- Jeśli w ciągu 10 sekund nie zostanie naciśnięty żaden przycisk wyświetlacz ekranowy zniknie.

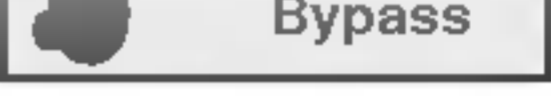
Przykład: Wyświetlacz ekranowy podczas odtwarzania płyty DVD

Pozycje		Sposób wyboru
Numer tytułu		◀ / ▶, numeryczne ENTER
Numer rozdziału		◀ / ▶, numeryczne ENTER
Przeszukiwanie według czasu		numeryczne, ENTER
Język ścieżki dźwiękowej i tryb wyjścia audio w formacie cyfrowym		◀ / ▶ lub AUDIO
Język napisów		◀ / ▶ lub SUBTITLE
Kąt		◀ / ▶
Dźwięk		◀ / ▶

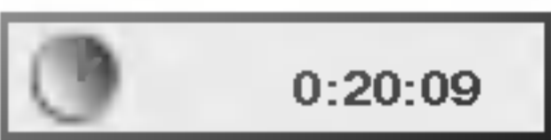
Przykład: Wyświetlacz ekranowy podczas odtwarzania płyty VCD

Pozycje		Sposób wyboru
Numer ścieżki (lub tryb PBC)		◀ / ▶, numeryczne ENTER
Przeszukiwanie według czasu		numeryczne ENTER
Kanał audio		◀ / ▶ lub AUDIO
Dźwięk		◀ / ▶

Przed włączeniem (cd.)

Ustawienia początkowe

Używając menu ustawień możesz w wieloraki sposób ustawić pozycje takie jak obraz i dźwięk. Między innymi możesz również wybrać język napisów i menu ustawień. W celu uzyskania szczegółowych informacji dotyczących każdej z pozycji menu ustawień zobacz strony od 13 do 16.

Aby wyświetlić i opuścić Menu:

Naciśnij SETUP (USTAWIENIA) aby wyświetlić menu. Powtórne naciśnięcie przycisku SETUP (USTAWIENIA) spowoduje powrót do ekranu początkowego.

Aby przejść do kolejnego poziomu:

Naciśnij ► na pilocie zdalnego sterowania.

Aby cofnąć się do poprzedniego poziomu:

Naciśnij ◀ na pilocie zdalnego sterowania.

Czynności ogólne

- 1** Naciśnij SETUP (USTAWIENIA).
Pojawi się menu ustawień.
- 2** Używając przycisków ▲ / ▼ wybierz żadaną opcję, a następnie naciśnij ►, aby przejść do drugiego poziomu.
Na ekranie pokazane zostanie bieżące ustawienie oraz ustawienie(-a) alternatywne.
- 3** Używając przycisków ▲ / ▼ wybierz drugą żadaną opcję, a następnie naciśnij ►, aby przejść do trzeciego poziomu.
- 4** Używając przycisków ▲ / ▼ wybierz żądane ustawienie, a następnie naciśnij ENTER (WPROWADŹ), aby potwierdzić wybór.
Niektóre pozycje wymagają dodatkowych kroków.
- 5** Naciśnij SETUP (USTAWIENIA), lub PLAY (ODTWARZANIE), aby wyjść z menu ustawień.

JĘZYK

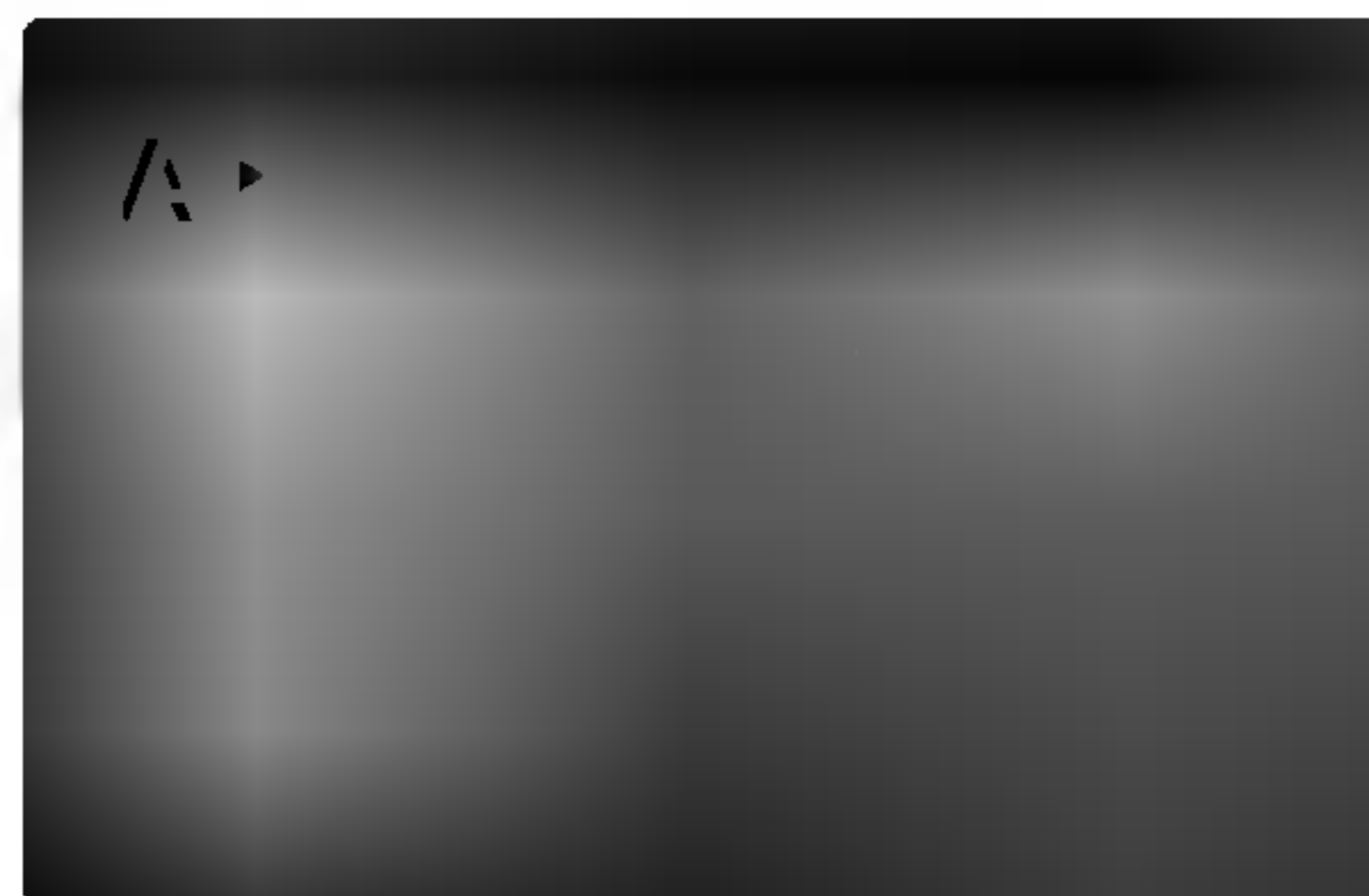

OSD

Wybierz język dla menu ustawień i wyświetlacza ekranowego.

Dysk Audio / Napisy / Menu

Wybierz język, który preferujesz dla ścieżek audio (dysk audio), napisy i menu płyt.

Oryginał: Odnosi się do oryginalnego języka, w jakim została nagrana płyta.

Inn: Aby wybrać inny język naciśnij przyciski numeryczne, a następnie ENTER (WPROWADŹ), aby wprowadzić czterocyfrowy numer zgodnie z kodami języków, których lista znajduje się w rozdziale z odnośnikami. Jeśli wprowadzisz zły kod języka naciśnij przycisk CLEAR (WYCZYŚĆ).

POKAZ

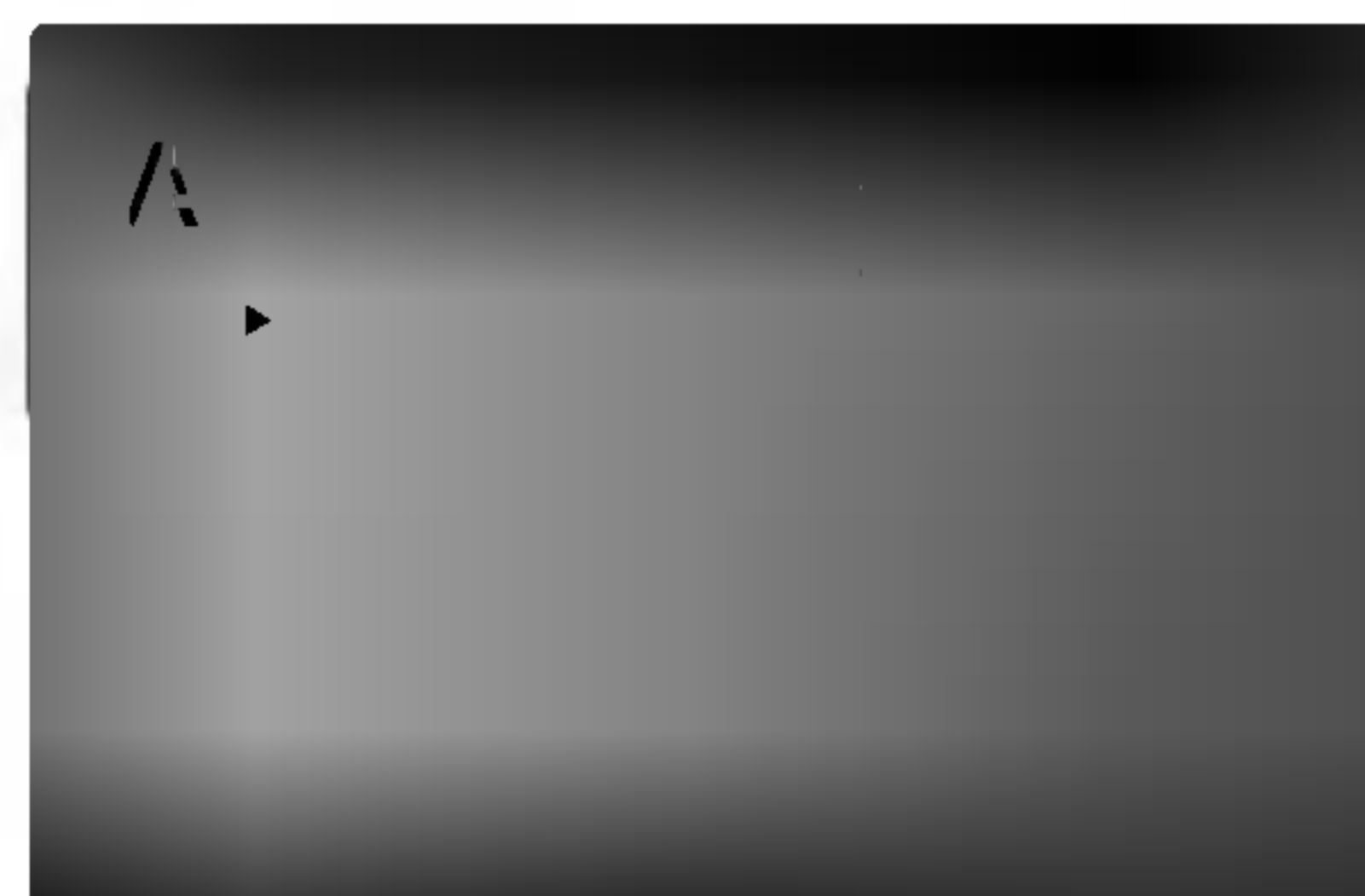

Format wyświetlania

4:3: Wybierz gdy do urządzenia podłączony jest standardowy telewizor 4:3.

16:9: Wybierz gdy do urządzenia podłączony jest szerokoekranowy telewizor 16:9.

Tryb wyświetlania

Ustawienie trybu wyświetlania działa tylko wtedy, gdy współczynnik kształtu telewizora jest ustawiony na tryb "4:3".

Letterbox : Wyświetla szeroki obraz z paskami w górnej i dolnej części ekranu.

Panscan : Automatycznie wyświetla szeroki obraz na całym ekranie ucinając części, które się nie mieszczą.

Przed włączeniem (cd.)

AUDIO

Każda płyta DVD umożliwia wybór różnorodnych opcji wyjścia audio. Ustaw opcje AUDIO odtwarzacza zgodnie z typem systemu audio jaki używasz.

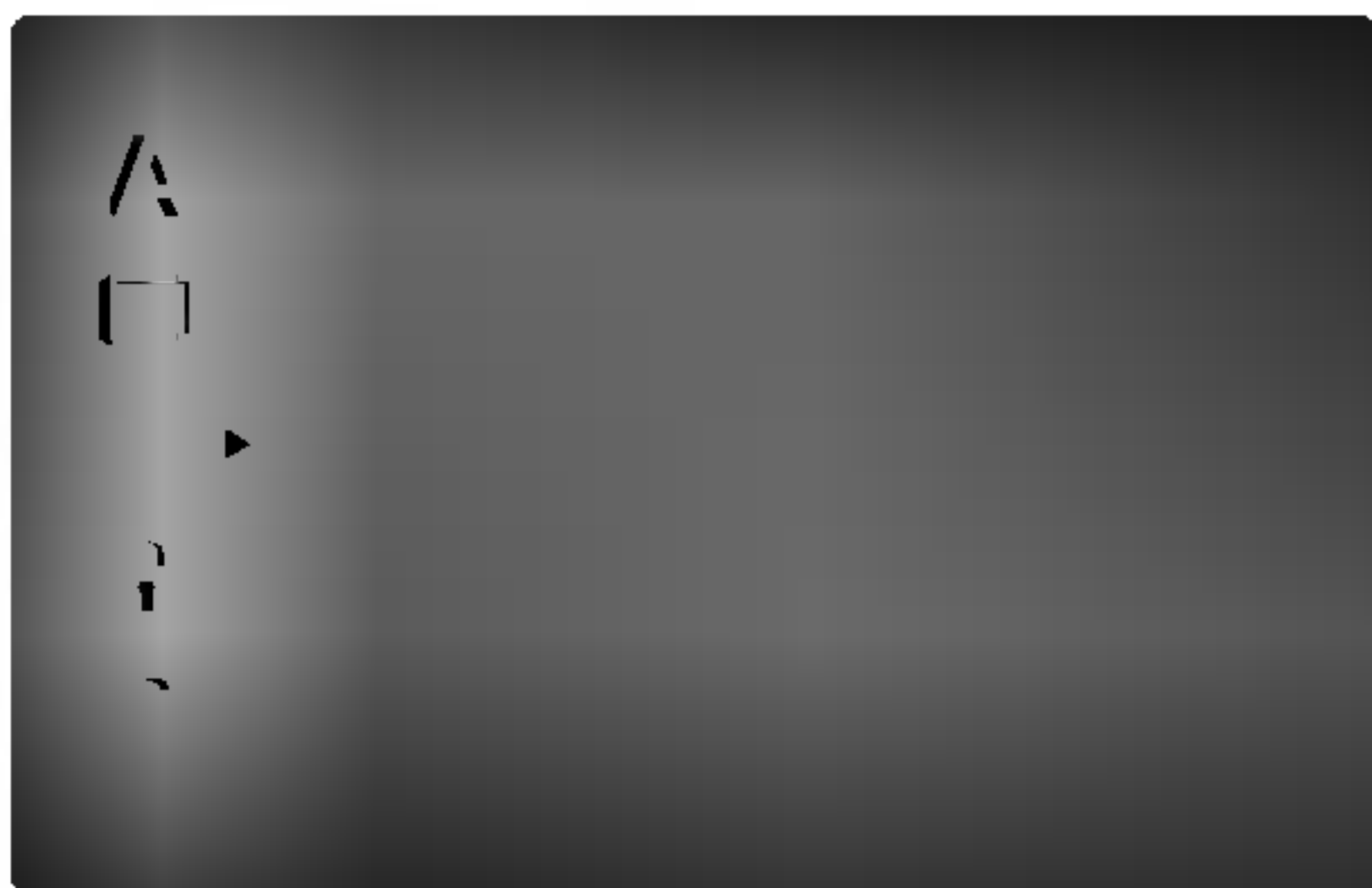

Ustawienia głośników 5.1

Wybierz ustawienia głośników wraz z balansem siły głosu i czasem opóźnienia lub przeprowadź test ustawień głośników.

Ustawianie głośników jest aktywne tylko na Analogowym Wyjściu Wielokanałowym.

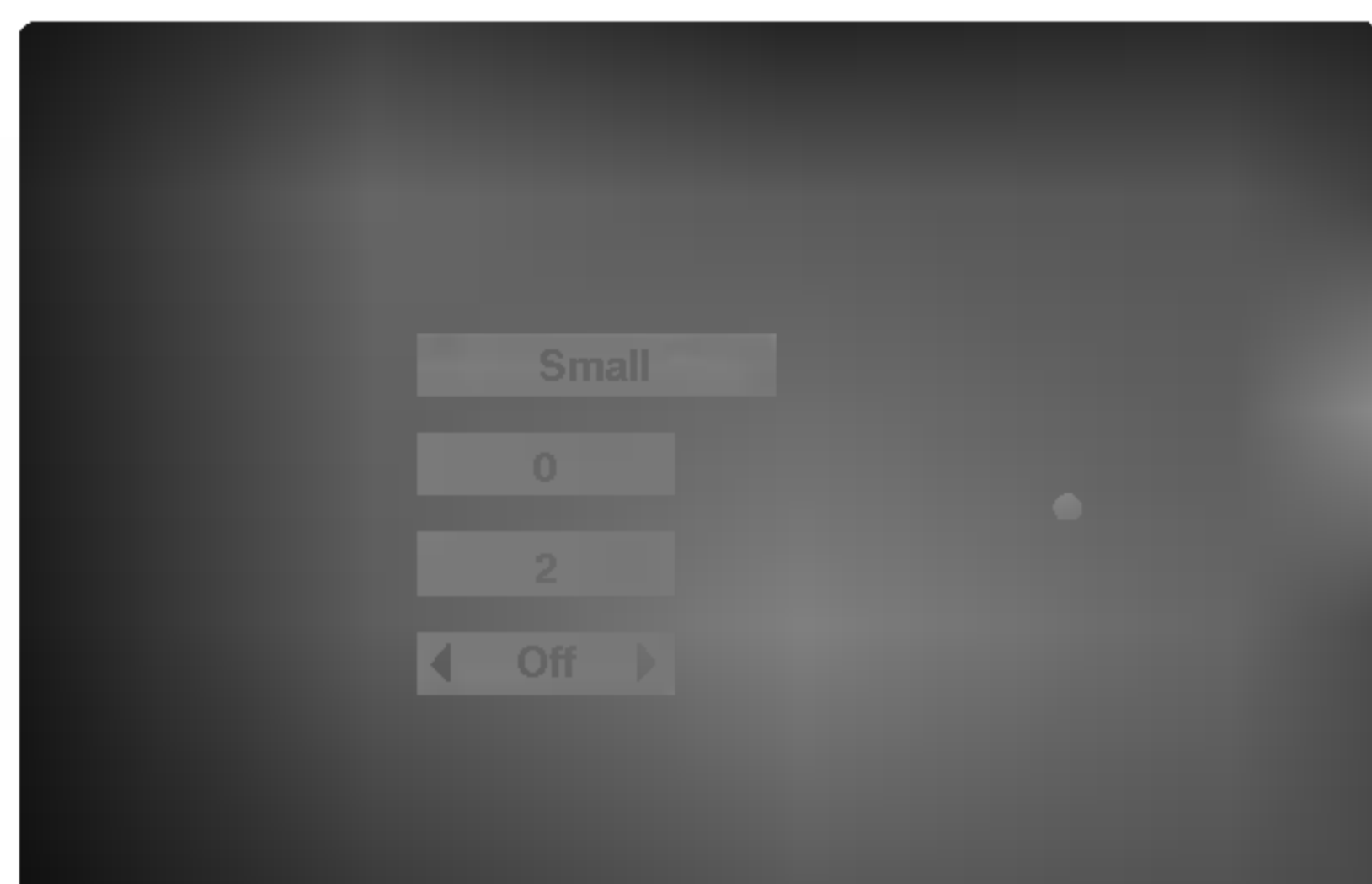

Wybór głośnika

Wybierz głośnik który zamierzasz ustawić. (Przednie głośniki (Lewy), Głośnik środkowy, Przednie głośniki (Prawy), Tylnie głośniki (Prawy), Tylnie głośniki (Lewy) lub SubWoofer)

Uwagi

Niektóre ustawienia głośników są zabronione zgodnie z umową licencyjną z Dolby Digital.

Wielkość

Ponieważ ustawienia głośnika są stałe, nie zmienia się tu żadnych ustawień.

Głośność

Naciskając przyciski ◀ / ▶ wyreguluj poziom na wyjściu wybranego głośnika. (-5 dB ~ +5 dB)

Distance (odległość)

Jeżeli podłączone zostały głośniki do odbiornika DVD/CD, dzięki ustawieniu odległości urządzenie ma zapisane jaka jest odległość którą musi pokonać dźwięk zanim dotrze do słuchacza. Pozwala to na to, aby dźwięk z każdego głośnika docierał do słuchacza w tym samym czasie.

Naciskaj ◀ / ▶ aby ustawić odległość do wybranego głośnika.

Uwagi

Można ustawić tylko odległość głośnika środkowego i tylnich (prawy i lewy).

Test

Naciśnij ◀ / ▶, aby włączyć sygnały testowe każdego głośnika. Wyreguluj głośność tak, aby dopasować ją do sygnałów testowych zapisanych w systemie.

Przedni lewy (L) → Środkowy → Przedni prawy (R) → Tylni prawy (R) → Tylni lewy (L) → SubWoofer

DRC (System kontroli zakresu)



DVD jest formatem umożliwiającym odtwarzanie ścieżki dźwiękowej bardzo dokładnie i realistycznie dzięki technologii digital audio. Można jednak zmniejszyć zakres obsługiwanych danych audio (czyli zmniejszyć rozpiętość skali od najgłośniejszego do najcichszego dźwięku). Pozwala to na odtwarzanie cichszego, ale nie gorszego jakościowo dźwięku. Aby uruchomić tę opcję, należy ustawić DRC jako "Wł" (Włączone).

Uwagi

- Funkcja DRC działa tylko podczas odtwarzania płyt nagranych w systemie Dolby Digital.
- Poziom dynamicznej kompresji zakresu może się różnić w zależności od płyty DVD.

Vocal

Opcję Vocal należy włączyć wyłącznie w przypadku, gdy odtwarzana jest wielokanałowa płyta typu karaoke. Źródła dźwięku zostaną dzięki temu scalone w jednolity dźwięk stereo.

Przed włączeniem (cd.)

BLOKADA (Nadzór rodzicielski)



Kategoria

Niektóre filmy zawierają sceny nie nadające się do oglądania przez dzieci. Wiele płyt zawiera informacje dotyczące nadzoru rodzicielskiego, odnoszące się do całej płyty lub do pewnych scen na tej płycie. Filmy oceniane są w skali ocen od 1 do 8, w zależności od kraju. Niektóre płyty oferują alternatywne, bardziej odpowiednie dla dzieci sceny.

Funkcja nadzoru rodzicielskiego pozwala na zablokowanie dostępu do scen o ocenie niższej niż ta wprowadzona przez Ciebie, dzięki czemu chroni Twoich dzieci przed oglądaniem materiałów, które Twoim zdaniem są nie właściwe.

1 Wybierz opcję "Kategoria" na menu BLOKADA, a następnie naciśnij przycisk ►.

2 Aby uzyskać dostęp do funkcji Kategoria, Hasło i Kod Kraju musisz wpisać czterocyfrowy kod bezpieczeństwa, który utworzyłeś.

Jeśli jeszcze nie wprowadziłeś kodu bezpieczeństwa powinieneś to niezwłocznie uczynić.

Wpisz czterocyfrowy kod i naciśnij ENTER (WPROWADŹ). Wprowadź go ponownie i naciśnij ENTER (WPROWADŹ) dla zweryfikowania. Jeśli się pomylisz, przed naciśnięciem przycisku ENTER (WPROWADŹ) naciśnij CLEAR (WYCZYŚĆ).

3 Wybierz ocenę od 1 do 8 używając przycisków ▲/▼.

Kategoria 1-8: Ocena jeden (1) jest najbardziej restrykcyjną, a osiem (8) najmniej.

Odblokuj

Jeśli wybierzesz odblokowanie, funkcja nadzoru rodzicielskiego przestanie być aktywna i płyta zostanie odtworzona w całości

Uwagi

Jeśli ustawisz daną ocenę w odtwarzaczu, wszystkie sceny z tą samą oceną lub niższą zostaną odtworzone. Sceny wyżej ocenione nie zostaną odtworzone chyba, że na płycie jest dostępna scena alternatywna. Scena taka musi mieć taką samą ocenę lub niższą. Jeśli nie zostanie znaleziona odpowiednia scena alternatywna odtwarzanie zostanie zatrzymane. Musisz wprowadzić czterocyfrowe hasło lub zmienić poziom oceny, aby odtworzyć płytę.

4 Naciśnij ENTER (WPROWADŹ), aby potwierdzić wybór oceny, a następnie naciśnij USTAWIENIA (SETUP), aby wyjść z menu.

Hasło

Możesz wprowadzić lub zmienić Hasło.

1. Wybierz opcję "Hasło" na menu BLOKADA, a następnie naciśnij ►.
2. Wykonaj krok drugi, jak wskazano z lewej strony (Kategoria).
Zostanie podświetlona opcja "Zmiana" lub "Nowy".
3. Wprowadź nowy czterocyfrowy kod, a następnie naciśnij ENTER (WPROWADŹ). Wprowadź go ponownie, aby zweryfikować.
4. Naciśnij SETUP (USTAWIENIA), aby opuścić menu.

Jeśli zapomnisz swojego kodu bezpieczeństwa

Jeśli zapomnisz swojego kodu bezpieczeństwa możesz go skasować postępując zgodnie z poniższymi krokami:

1. Wprowadź sześciocyfrowy numer "210499".
Kod bezpieczeństwa zostanie skasowany.
2. Wprowadź nowy kod jak opisano powyżej.

Uwagi

Gdy na ekranie telewizora pojawia się " ", naciśnij STOP (■) i następnie SET UP aby przejść do menu konfiguracji.

Kod Kraju

Postępując się listą z rozdziału z odnośnikami wprowadź kod kraju/obszaru, którego standardy były użyte przy ocenie płyty DVD.

1 Wybierz "Kod Kraju" z menu BLOKADA, a następnie naciśnij ►.

2 Wykonaj krok drugi, jak wskazano z lewej strony (Kategoria).

3 Wybierz pierwszy znak używając przycisków ▲/▼.

4 Naciśnij ► i wybierz drugi znak używając przycisków ▲/▼.

5 Naciśnij przycisk ENTER (WPROWADŹ), aby potwierdzić swój wybór kodu kraju.

Przed włączeniem (cd.)

INNE



PBC

Ustaw sterowanie odtwarzaniem (PBC) w pozycji włączonej lub.

Wł.: Płyty CD wideo z PBC są odtwarzane zgodnie z PBC.

Wył.: Płyty CD wideo z PBC są odtwarzane w ten sam sposób co płyty CD audio.

Rejestracja DivX

Możesz pokazać kod rejestracji DivX DRM (Digital Rights Management) tylko dla twojego urządzenia.



Kod rejestracji jest używany dla usługodawców VOD (Video-On-Demand – Film na życzenie). Można zakupić lub wypożyczyć zakodowany plik z filmem.

Uwagi

Jeżeli wypożyczysz plik DivX VOD, ma on wiele opcji ograniczających oglądanie.

- Podaje ile razy można oglądać plik.

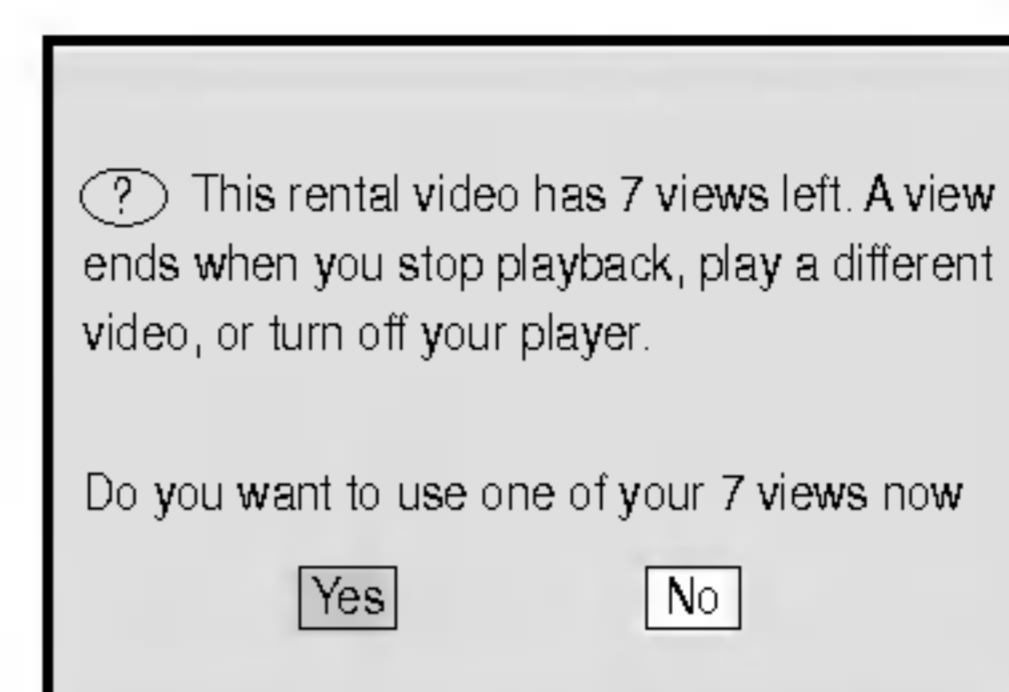

- Wypożyczenie wygastło.

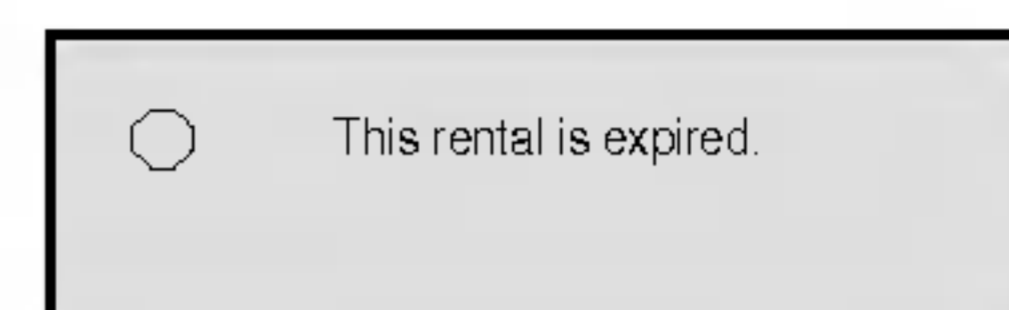

- Wyświetla błąd autoryzacji

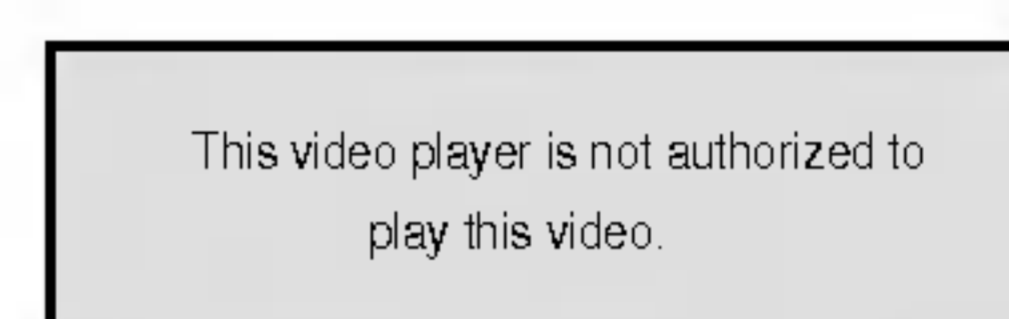

Używanie płyt DVD i Video CD

Odtwarzanie płyty DVD lub płyty CD wideo

Ustawienie odtwarzania

- Włącz telewizor i wybierz źródło wejścia wideo, do którego podłączony jest odtwarzacz DVD/CD.
- System audio: Włącz system audio i wybierz źródło sygnału podłączone do odtwarzacza DVD/CD.

1 Naciśnij OPEN/CLOSE(▲), aby otworzyć szufladę dysku.

2 Włóż płytę, zadrukowaną stroną do góry.
Gdy włożony jest dwustronny dysk DVD, upewnij się że strona którą chcesz odtwarzać skierowana jest w dół.

3 Naciśnij OPEN/CLOSE (▲), aby zamknąć szufladę.

Na ekranie odtwarzacza TV pojawia się komunikat READING (ODCZYT) i odtwarzanie rozpoczyna się automatycznie. Jeżeli odtwarzanie nie rozpocznie się, naciśnij przycisk PLAY. W niektórych przypadkach może się wyświetlić menu dysku.

Jeżeli wyświetli się ekran menu

Ekran menu może być najpierw wyświetlony po włożeniu płyty DVD lub Video CD, która zawiera menu.

Używając przycisków ◀▶▲▼ wybierz tytuł/rozdział, który chcesz oglądać, a następnie naciśnij ENTER (WPROWADŹ), aby rozpocząć. Naciśnij TITLE (TYTUŁ) lub DVD MENU, aby powrócić do ekranu menu.

- Używając przycisków numerycznych wybierz ścieżkę, którą chcesz zobaczyć, po czym naciśnij przycisk RETURN (POWRÓT), aby powrócić do ekranu menu.
- Opcje menu i procedury postępowania mogą się różnić. Postępuj zgodnie z instrukcjami na każdym z ekranów menu. Możesz również ustawić PBC w pozycji Wyłączon

Uwagi

- Jeżeli ustawiona jest blokada rodzicielska i płyta nie spełnia ustawień blokady (nie jest autoryzowana), musi zostać wprowadzony cztero cyfrowy kod i/lub płyta musi być autoryzowana (patrz "Kontrola rodzicielska", na stronie 15).
- Płyty DVD mogą posiadać kod regionalny.
- Twój odtwarzacz nie odtworzy płyt, które mają inny kod regionalny niż odtwarzacz. Kod regionalny niniejszego odtwarzacza wynosi 2 (dwa).

Funkcje ogólne

Uwagi

Jeśli nie określono inaczej, wszystkie opisane czynności wymagają użycia pilota zdalnego sterowania. Niektóre funkcje mogą być również dostępne w menu ustawień.

Przechodzenie do innego TYTUŁU

Gdy płyta zawiera więcej niż jeden tytuł, możesz przejść do następnego tytułu następująco:

- Naciśnij przycisk DISP., następnie naciśnij odpowiedni przycisk numeryczny (0-9), aby wybrać numer tytułu.

Przechodzenie do innego ROZDZIAŁU/ŚCIEŻKI

Jeśli tytuł na płycie składa się z więcej niż jednego rozdziału lub gdy płyta ma więcej niż jedną ścieżkę, możesz przejść do innego rozdziału/ścieżki w następujący sposób:

- Naciśnij ◀◀ lub ▶▶ podczas odtwarzania, aby wybrać następny rozdział/ścieżkę lub aby powrócić do początku bieżącego rozdziału/ścieżki.
- Naciśnij szybko dwukrotnie przycisk ◀◀, aby wrócić do poprzedniego rozdziału/ścieżki
- Aby przejść bezpośrednio do dowolnego rozdziału podczas odtwarzania płyty DVD, naciśnij przycisk DISP. Następnie naciśnij ▲▼, aby wybrać ikonę rozdziału/ścieżki. Następnie wprowadź numer rozdziału/ścieżki używając przycisków numerycznych (0-9).

Uwagi

Dla numerów dwucyfrowych, naciskaj przyciski numeryczne (0-9) szybko po sobie.

Odtwarzanie spowolnione

- 1** W trybie pauzy naciśnij SLOW -/+. Odtwarzacz przejdzie w tryb SLOW (wolny ruch).
- 2** Za pomocą przycisku SLOW -/+ wybierz żadaną prędkość: ◀◀1/16, ◀◀1/8, ◀◀1/4 lub ◀◀1/2 (do tyłu) albo ▶▶1/16, ▶▶1/8, ▶▶1/4 lub ▶▶1/2 (do przodu).
- 3** Aby opuścić tryb wolnego ruchu, nacisnąć PLAY.

Uwagi

Odtwarzanie w zwolnionym tempie do tyłu nie jest możliwe dla płyt wideo CD.

Używanie płyt DVD i Video CD (cd.)

Funkcje ogólne (cd.)

Obraz nieruchomy i odtwarzanie klatka po klatce

- 1** Naciśnij przycisk PAUSE/STEP podczas odtwarzania. Odbiornik DVD/CD przejdzie w tryb PAUZY.
- 2** Możesz przesuwając obraz klatka po klatce, kilkakrotnie naciskając przycisk PAUSE/STEP na pilocie.

Przeszukiwanie

- 1** Podczas odtwarzania naciśnij ◀◀ lub ▶▶. Odtwarzacz przejdzie w tryb przeszukiwania.
- 2** Naciskaj ◀◀ lub ▶▶, aby wybrać odpowiednią prędkość : ◀◀X2, ◀◀X4, ◀◀X8, ◀◀X16, ◀◀X100 (do tyłu) albo ▶▶X2, ▶▶X4, ▶▶X8, ▶▶X16, ▶▶X100 (do przodu).
Dla Video CD, prędkości szukania to: ◀◀X2, ◀◀X4, ◀◀X8, ◀◀X16 (do tyłu) albo ▶▶X2, ▶▶X4, ▶▶X8, ▶▶X16 (do przodu).
- 3** Aby wyjść z trybu przeszukiwania naciśnij PLAY (ODTWARZANIE).

Powtarzanie

Płyty video DVD – Powtarzanie Rozdziału/Tytułu/Wyłączone

- 1** Aby powtórzyć aktualnie odtwarzany rozdział, naciśnij przycisk REPEAT. Na ekranie odtwarzacza TV pojawi się ikona powtarzania rozdziału.
- 2** Aby powtórzyć aktualnie odtwarzany tytuł, naciśnij przycisk REPEAT drugi raz. Na ekranie odtwarzacza TV pojawi się ikona powtarzania tytułu.
- 3** Aby wyjść z trybu powtarzania, naciśnij przycisk REPEAT trzeci raz. Na ekranie odtwarzacza TV pojawi się ikona wyłączenia powtarzania.

Płyty Video CD – Powtarzanie Ścieżki/Wszystkiego/Wyłączone

- 1** Aby powtórzyć aktualnie odtwarzaną ścieżkę, naciśnij przycisk REPEAT. Na ekranie odtwarzacza TV pojawi się ikona powtarzania ścieżki.
- 2** Aby powtórzyć aktualnie odtwarzaną płytę, naciśnij przycisk REPEAT drugi raz. Na ekranie odtwarzacza TV pojawi się ikona powtarzania wszystkiego.
- 3** Aby wyjść z trybu powtarzania, naciśnij przycisk REPEAT trzeci raz. Na ekranie odtwarzacza TV pojawi się ikona wyłączenia powtarzania.

Uwagi

Aby użyć funkcji powtarzania w przypadku odtwarzania płyt CD video z PBC, musisz ustawić funkcję PBC w pozycji Wyłączony w menu ustawień (Zob. "PBC" na stronie 16)

Powtarzanie A-B

Aby powtórzyć sekwencję w tytule:

- 1** Naciśnij przycisk A-B w wybranym przez Ciebie punkcie startowym. Komunikat 'A-' pojawia się na ekranie telewizora.
- 2** Naciśnij ponownie przycisk A-B w wybranym przez Ciebie punkcie końcowym. Na ekranie telewizora pojawia się komunikat 'A-B', rozpocznie się powtórzenie sekwencji.
- 3** Aby wykasować sekwencję, naciśnij przycisk A-B.

Przeszukiwanie według czasu

Funkcja przeszukiwania według czasu pozwala na rozpoczęcie odtwarzania od dowolnie wybranego momentu na płycie.

- 1** Naciśnij przycisk DISP. podczas odtwarzania. Wyświetlacz ekranowy pojawi się na ekranie telewizora. Okno przeszukiwania według czasu pokazuje czas, jaki upłynął od początku odtwarzania bieżącej płyty.
- 2** W ciągu 10 sekund, za pomocą przycisków ▲▼ wybierz ikonę przeszukiwania według czasu na wyświetlaczu ekranowym. W oknie przeszukiwania według czasu pojawi się komunikat "--:--:--".
- 3** W ciągu 10 sekund, za pomocą przycisków numerycznych wprowadź żądany czas rozpoczęcia. Wprowadź godzinę, minutę, i sekundę od lewej do prawej strony okna. Jeżeli wprowadzisz złe dane naciśnij przycisk CLEAR, aby usunąć wprowadzone dane. Następnie wprowadź poprawne wartości.
- 4** W ciągu 10 sekund naciśnij przycisk ENTER, aby potwierdzić czas, od którego ma zostać rozpoczęte odtwarzanie. Odtwarzanie rozpoczyna się od wybranego na płycie czasu. Jeżeli wprowadzisz niepoprawny czas, odtwarzanie rozpocznie się od bieżącego momentu.

Uwagi

Aby użyć funkcji powtarzania w przypadku odtwarzania płyt CD video z PBC, musisz ustawić funkcję PBC w pozycji Wyłączony w menu ustawień.

Używanie płyt DVD i Video CD (cd.)

Funkcje ogólne (cd.)

Przeszukiwanie płyty według znaczników

Odtwarzanie może zostać rozpoczęte od zaprogramowanego punktu. Można zaprogramować do dziewięciu punktów. Aby wprowadzić znacznik, zastosuj następujące kroki:

- 1** Podczas odtwarzania płyty naciśnij przycisk **MARKER** w żądanym miejscu na płycie.

Na ekranie telewizora pojawi się na chwilę ikona Marker (Znacznik).

- 2** Powtóż krok 1, aby wprowadzić do dziewięciu znaczników na płycie.

Aby przywołać zaznaczoną scenę

- 1** Podczas odtwarzania płyty naciśnij przycisk **SEARCH**.

Na ekranie pojawi się menu przeszukiwania według znaczników.

- 2** W ciągu 10 sekund, za pomocą przycisków **◀▶** wybierz numer znacznika, który chcesz przywołać.

- 3** Naciśnij przycisk **ENTER**.

Odtwarzanie rozpocznie się od zaznaczonej sceny.

- 4** Aby usunąć menu przeszukiwania według znaczników, naciśnij klawisz **SEARCH**.

Aby wykasować zaznaczoną scenę

- 1** Podczas odtwarzania płyty naciśnij przycisk **SEARCH**.

Na ekranie pojawi się menu przeszukiwania według znaczników.

- 2** Naciśnij **◀▶**, aby wybrać numer znacznika, który chcesz wykasować.

- 3** Naciśnij przycisk **CLEAR**. Znacznik zostanie usunięty z listy.

- 4** Powtóż kroki 2 i 3, aby skasować dodatkowe znaczniki.

- 5** Aby usunąć menu przeszukiwania według znaczników, naciśnij klawisz **SEARCH**.

Powiększenie

Funkcja Zoom pozwala powiększyć obraz video i poruszać się w powiększonym obrazie.

- 1** Naciśnij przycisk **ZOOM** podczas odtwarzania lub podczas odtwarzania obrazu nieruchomego, aby wywołać funkcję zbliżenia.

Każde naciśnięcie przycisku **ZOOM** zmienia ekran telewizora w opisanej poniżej kolejności.
powiększenie x400 → powiększenie x800 → powiększenie x1600

- 2** Za pomocą przycisków **◀▶▲▼** możesz poruszać się po powiększonym obrazie.

Uwaga

Funkcja zbliżenia może nie działać w przypadku niektórych płyt DVD

Funkcje specjalne DVD

Sprawdzanie zawartości płyt DVD: Menu Płyty

DVD mogą zawierać menu udostępniające specjalne funkcje. Aby użyć menu płyty naciśnij przycisk **MENU**. Użyj odpowiadających przycisków numerycznych lub przycisków **◀▶▲▼**, aby podświetlić wybraną pozycję. Następnie naciśnij **ENTER** (WPROWADŹ).

Menu tytuł

- 1** Naciśnij **TITLE** (TYTUŁ).

Jeśli bieżący tytuł posiada swoje menu pojawi się ono na ekranie. W przeciwnym wypadku może pojawić się menu płyty.

- 2** Menu to oferuje funkcje, takie jak kąt ustawienia kamery, opcje języka mówionego i napisów, jak również rozdziały tytułu.

Menu płyty

Naciśnij **MENU**, aby wyświetlić menu płyty. Naciśnij ponownie **MENU**, aby wyjść.

Zmiana języka ścieżki dźwiękowej

Naciśnij wielokrotnie **AUDIO** podczas odtwarzania, aby usłyszeć różne języki ścieżki dźwiękowej.

Zmiana kanału audio

Wielokrotnie naciśnij przycisk **AUDIO** podczas odtwarzania, aby usłyszeć różne kanały audio (Stereo, Lewy lub Prawy).

Uwaga

Jeżeli pojawia się " " funkcja jest niedostępna na płycie.

Napisy

Naciśnij wielokrotnie **S-TITLE** podczas odtwarzania, aby zobaczyć napisy w różnych językach.

Uwagi

- Podczas odtwarzania pliku DivX wyświetlane są tylko napisy z plików typu smi, srt i sub.
- Jeżeli nie ma zapisanej informacji lub w pliku DivX zapisany jest kod, który nie może być odczytany, wyświetlają się "1/1" itp.

Obsługa plików Audio i MP3/WMA

Odtwarzanie płyty CD audio lub płyty MP3/WMA

Odtwarzacz DVD/CD może odtworzyć nagrania w formacie MP3/WMA nagrane na płytach CD-ROM, CD-R lub CD-RW

Audio CD

Po włożeniu płyty CD audio na ekranie telewizora pojawi się menu. Naciśnij ▲ / ▼ aby wybrać dany utwór, a następnie naciśnij przycisk PLAY (ODTWARZANIE) lub ENTER (WPROWADŹ), aby rozpocząć odtwarzanie.

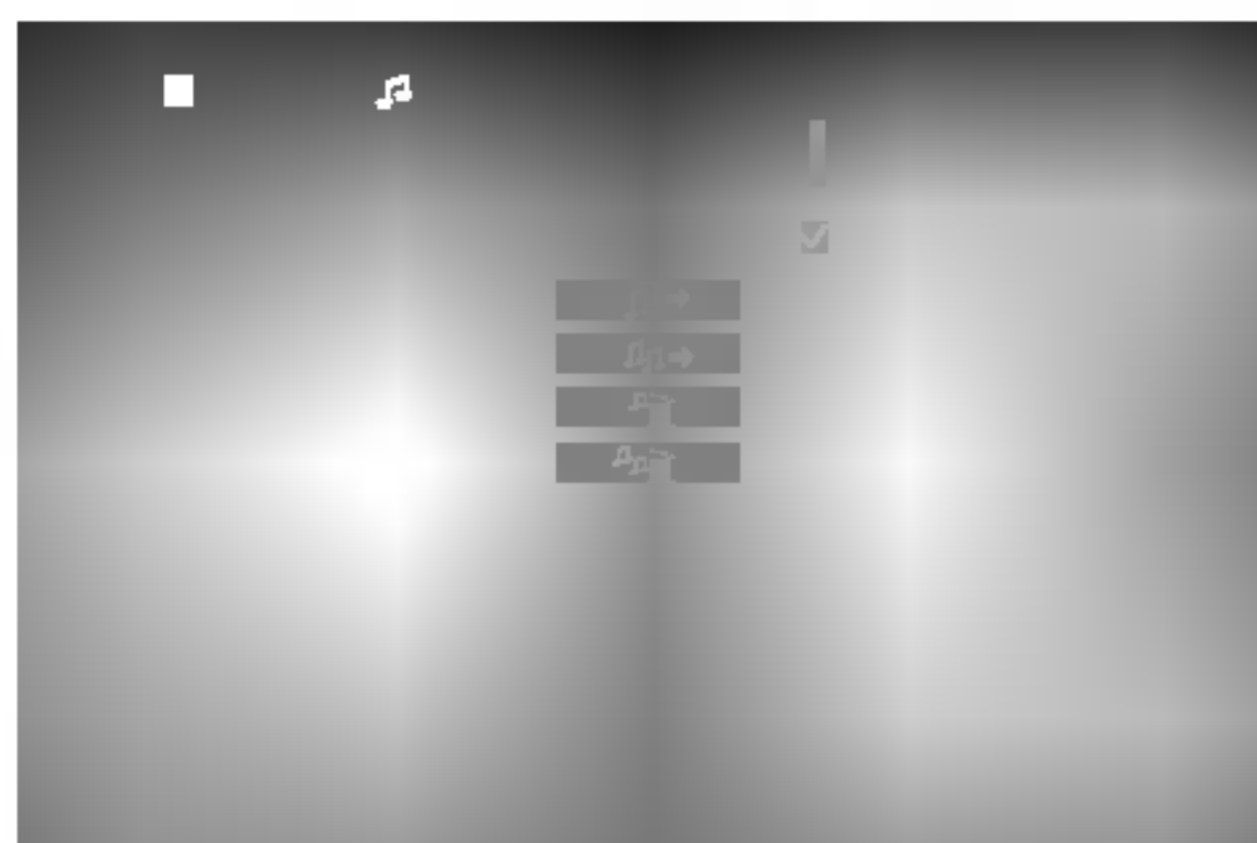

MP3 / WMA

1. Naciśnij ▲ / ▼ aby wybrać katalog, a następnie ENTER (WPROWADŹ), aby zobaczyć jego zawartość.
2. Naciśnij ▲ / ▼ aby wybrać dany utwór a następnie PLAY (ODTWARZANIE) lub ENTER (WPROWADŹ). Rozpocznie się odtwarzanie.



Uwagi

- Jeśli z listy plików w menu MP3/WMA chcesz powrócić do listy katalogów, użyj przycisków ▼ / ▲ aby podświetlić [..] i naciśnij ENTER (WPROWADŹ).
- Naciśnij przycisk MENU, aby przejść do następnej strony.
- Na płytach CD zawierających zarówno pliki MP3/WMA jak i pliki JPEG możesz przełączać się pomiędzy menu MP3/WMA i JPEG. Naciśnij TITLE (TYTUŁ) a zostanie podświetlone słowo MP3/WMA lub JPEG na górze menu. Następnie przy pomocy ◀ / ▶ wybierz MP3/WMA lub JPEG i naciśnij ENTER.

Pauza

- 1 Naciśnij PAUSE/STEP (PAUZA/KROK) podczas odtwarzania.
- 2 Aby powrócić do odtwarzania naciśnij PLAY lub ponownie PAUSE/STEP.

Przechodzenie do innego utworu

- Naciśnij na krótko przycisk I◀◀ lub ▶▶I podczas odtwarzania, aby przejść do następnej ścieżki lub aby powrócić do początku bieżącej.
- Dwukrotnie na krótko naciśnij przycisk I◀◀, aby powrócić do poprzedniej ścieżki.
- W przypadku płyt audio CD, aby przejść wprost do którejkolwiek ścieżki, wprowadź jej numer – podczas odtwarzania - używając przycisków numerycznych (0-9).

Powtarzanie ścieżka/wszystkie/ wyłączone

Możesz odtworzyć z płyty ścieżkę/wszystko.

1. Podczas odtwarzania płyty naciśnij REPEAT (POWTÓRZ). Pojawi się ikona powtarzania.
2. Naciśnij REPEAT (POWTÓRZ), aby wybrać żądany tryb powtarzania.
 - Ścieżka: powtarza bieżącą ścieżkę.
 - C a ł y: powtarza wszystkie ścieżki na płycie.
 - Wył. : nie odtwarza wielokrotnie

Przeszukiwanie

- 1 Podczas odtwarzania naciśnij ◀◀ lub ▶▶. Odtwarzacz przejdzie w tryb przeszukiwania.
- 2 Naciskaj ◀◀ lub ▶▶, aby wybrać odpowiednią prędkość: ◀◀X2, ◀◀X4, ◀◀X8 (do tyłu) alb▶▶X2, ▶▶X4, ▶▶X8 (do przodu)..
- 3 Aby wyjść z trybu przeszukiwania naciśnij PLAY (ODTWARZANIE).

Kompatybilność płyt MP3 / WMA z niniejszym odtwarzaczem jest ograniczona w następujący sposób:

- Częstotliwość próbkowania: w zakresach 32 - 48 kHz (MP3), oraz w zakresie 24 - 48 kHz (WMA)
- Szybkość transmisji bitów: w zakresach 8 - 320 kbps (MP3), 32 - 192 kbps (WMA)
- Odtwarzacz nie może czytać plików MP3/WMA o innym rozszerzeniu niż ".mp3" / ".wma".
- Format fizyczny płyt CD-R powinien być zgodny z ISO 9660
- Jeśli nagrywasz pliki MP3 / WMA używając oprogramowania, które nie może utworzyć systemu plików (np. Direct-CD), odtworzenie tych plików nie jest możliwe. Zalecamy użycie oprogramowania Easy-CD Creator, które tworzy system plików ISO 9660.
- Nazwy plików muszą składać się z maksimum 8 liter i muszą zawierać rozszerzenie .mp3 lub .wma.
- Nie powinny one zawierać znaków specjalnych takich jak / ? * : " < > | itp.
- Całkowita liczba plików na dysku powinna być mniejsza niż 999.

Aby osiągnąć optymalną jakość odtwarzania niniejszy odtwarzacz DVD/CD wymaga płyt i nagrań spełniających pewne standardy techniczne. Wcześniej nagrane płyty DVD są automatycznie ustawione według tych standardów. Jest wiele różnych typów formatów płyt do nagrywania (wliczając CD-R zawierające pliki MP3 lub WMA) i wymagają one pewnych warunków początkowych (zobacz powyżej), aby zapewnić kompatybilne odtwarzanie.

Klienci powinni zwrócić uwagę na fakt, iż aby pobrać pliki MP3 / WMA i muzykę z internetu wymagane jest odpowiednie pozwolenie. Nasza firma nie posiada prawa do udzielania takiego pozwolenia. O pozwolenie takie należy się zwrócić do właściciela praw autorskich.

Obsługa płyt JPEG

Odtwarzanie płyt JPEG

To urządzenie pozwala na oglądanie plików JPEG zapisanych na płytach. Zanim rozpoczniesz odtwarzanie plików JPEG, przeczytaj uwagi dotyczące plików JPEG w tabelce po prawej stronie.

- 1 Włóż płytę i zamknij szufladkę.**
Menu JPEG pojawi się na ekranie telewizora.

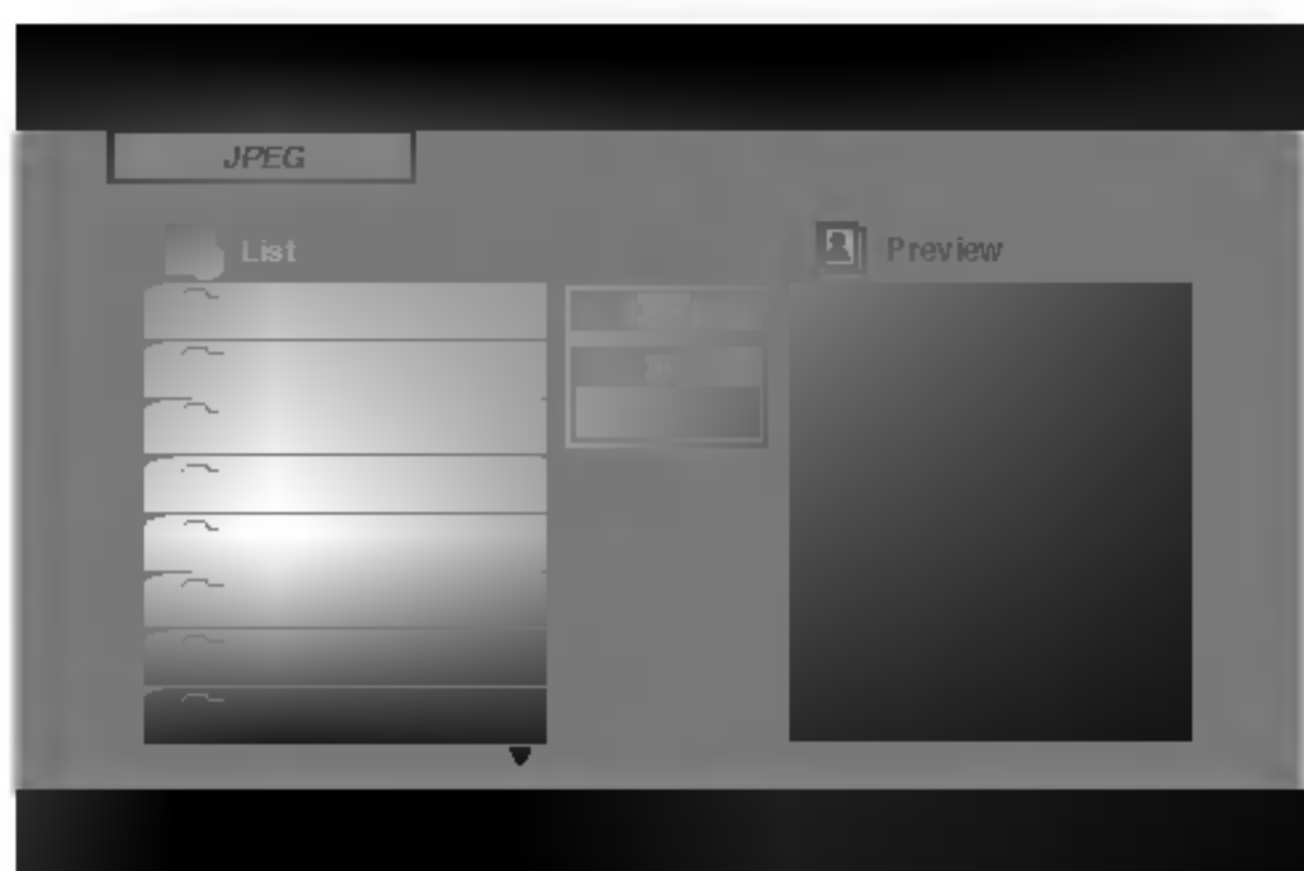

- 2 Naciśnij ▲ / ▼ aby wybrać katalog i naciśnij ENTER (WPROWADŹ).**
Pojawi się lista plików znajdujących się w katalogu. Aby z listy plików powrócić do listy katalogów użyj przycisków ▲ / ▼ na pilocie zdalnego sterowania, aby podświetlić [ikonę katalogu] po czym naciśnij ENTER (WPROWADŹ).

- 3 Jeśli chcesz zobaczyć konkretny plik naciśnij ▲ / ▼, aby go podświetlić i naciśnij przycisk ENTER (WPROWADŹ), aby go odtworzyć.**
Podczas oglądania pliku możesz nacisnąć STOP, aby cofnąć się do poprzedniego menu (JPEG menu).

Wskazówka

- Dostępne są cztery opcje prędkości pokazu slajdów: ■ (wolna) >> (normalna), >>> (szybka), oraz II (wyłączona). Przy pomocy ▲ ▼ ◀ ▶ zaznacz Speed (prędkość). Następnie użyj ◀ / ▶ aby zaznaczyć opcję którą zamierzasz użyć i naciśnij ENTER.
- Jeżeli zaznaczysz Off, pokaz nie jest aktywowany.

Pokaz (Pokaz slajdów)

Używając przycisków ▲ ▼ ◀ ▶ podświetl opcję ■ (Pokaz Slajdów), a następnie naciśnij ENTER (WPROWADŹ).

Obraz nieruchomy

1. Naciśnij PAUSE/STEP (PAUZA/KROK) podczas pokazu slajdów. Odtwarzacz przejdzie w tryb PAUSE.
2. Aby powrócić do pokazu slajdów naciśnij PLAY (ODTWARZANIE) lub ponownie PAUSE/STEP (PAUZA/KROK).

Przechodzenie do innego pliku

Naciśnij przycisk SKIP (◀◀ lub ▶▶) podczas oglądania obrazu, aby przejść do następnego lub poprzedniego pliku.

Obracanie obrazu

Podczas oglądania zdjęć naciśnij przycisk ◀ / ▶, aby obrócić obraz – odpowiednio – w kierunku zgodnym z ruchem wskazówek zegara albo w kierunku przeciwnym.

Kompatybilność płyt JPEG z niniejszym odtwarzaczem jest ograniczona w następujący sposób:

- W zależności od rozmiaru i ilości plików JPEG, może upłynąć dużo czasu, zanim odtwarzacz DVD/CD przeczyta zawartość płyty. Jeśli po kilku minutach nie rozpocznie się wyświetlanie na ekranie, może to oznaczać, że niektóre pliki są zbyt duże – wówczas zmniejsz rozdzielczość plików JPEG do mniej niż 2 megapikseli (2760 x 2048 pikseli) i wypal nową płytę.
- Całkowita liczba plików i katalogów na dysku powinna być mniejsza niż 999.
- Niektóre płyty mogą nie być kompatybilne z powodu innego formatu nagrywania lub stanu płyty.
- Upewnij się, że wszystkie wybrane pliki posiadają rozszerzenie ".jpg" przed skopiowaniem ich na płytę CD.
- Jeśli pliki posiadają rozszerzenia ".jpe" lub ".jpeg" prosimy zmienić je na pliki ".jpg".
- Pliki z rozszerzeniami innymi niż ".jpg" nie będą mogły być odczytane przez niniejszy odtwarzacz DVD/CD pomimo, że program windows explorer pokaże je jako pliki JPEG.

Odtwarzanie programowane

Funkcja programowania pozwala na zapisanie w pamięci odtwarzacza ulubionych utworów z dowolnego dysku. Program może zawierać 300 utworów.

1 Włóż płytę.

Płyty Audio CD lub płyty MP3/WMA:
Pojawia się menu MP3/WMA lub MUSIC.



Menu Audio CD



Menu MP3/WMA

2 Wybierz utwór z listy "List", następnie naciśnij PROGRAM lub wybierz ikonę "➔" (dodaj) i naciśnij ENTER, aby umieścić wybrany utwór na liście "Program".

N Uwagi

Możesz dodać wszystkie utwory z płyty. Wybierz ikonę "➔" (dodaj wszystkie) i naciśnij ENTER.

3 Wybierz utwór, który chcesz odtworzyć z listy "Program". Naciśnij przycisk MENU, aby przejść do następnej strony.

4 Naciśnij PLAY lub ENTER, aby rozpocząć. Odtwarzanie rozpoczyna się w kolejności, która została zaprogramowana. Odtwarzanie zatrzymuje się po odtworzeniu wszystkich utworów "Programu".

5 Aby powrócić do normalnego odtwarzania, wybierz utwór z listy AUDIO CD (lub MP3/WMA) i naciśnij PLAY.

Powtarzanie odtwarzania zaprogramowanych utworów

1. Naciśnij REPEAT (POWTÓRZ) podczas odtwarzania dysku. Pojawia się ikona powtarzania.
2. Naciśnij REPEAT, aby wybrać tryb powtarzania.
 - Ścieżka: powtarza aktualny utwór
 - Cały: Powtarza wszystkie utwory na zaprogramowanej liście.
 - Wył. (Brak wyświetlenia): nie powtarza odtwarzania.

Kasowanie utworu z listy "Program"

1. Używając przycisków ▲ ▼ wybierz utwór, który chcesz skasować z listy Program.
2. Naciśnij CLEAR. Lub wybierz ikonę "✖" (kasuj) i naciśnij ENTER, aby umieścić wybrany utwór na liście programu. Powtórz tę czynność, aby wymazać inne nagrania z listy.

Kasowanie całej listy programu

Używając przycisków ▲ / ▼ wybierz "✖" (Skasuj wszystko)", następnie naciśnij ENTER.

N Uwagi

Programy są kasowane również po wyjęciu płyty.

Obsługa płyt z plikami DivX

Przy użyciu odtwarzacza DVD możesz odtwarzać płyty DivX.

- 1 Włóż płytę i zamknij szufladkę. Menu DivX pojawi się na ekranie telewizora.



- 2 Używając ▲ / ▼ wybierz folder i naciśnij ENTER. Pojawi się lista plików w folderze. Jeżeli chcesz wrócić z listy plików na listę folderów, użyj klawiszy ▲ / ▼ na pilocie, aby podświetlić [] i naciśnij ENTER.

- 3 Jeśli chcesz zobaczyć konkretny plik naciśnij ▲ / ▼, aby go podświetlić i naciśnij przycisk ENTER (WPROWADŹ), aby go odtworzyć.

- 4 Naciśnij STOP, aby wyjść.

N Uwagi

- Za każdym razem należy upewnić się czy wybrany jest tryb "SUBTITLE ON" przed rozpoczęciem odtwarzania pliku DivX, przez naciśnięcie przycisku ENTER.
- Jeżeli napisy w pliku mają więcej niż dwa języki, dostępne są tylko w wersji oryginalnej.
- Tryb dźwięku The Pro logic II jest nie dostępny dla pliku DivX.

Kompatybilność płyt DivX z niniejszym odtwarzaczem jest ograniczona w następujący sposób:

- Dostępna rozdzielczość pliku DivX wynosi poniżej 720x576 pikseli (szer. x wys.)
- Nazwa pliku z napisami DivX jest ograniczona do 20~40 znaków.
- Jeżeli plik DivX zawiera kod niemożliwy do przedstawienia, na wyświetlaczu może być wyświetlony jako znak " _".
- **Jeżeli liczba klatek na sekundę wynosi ponad 30, urządzenie może nie działać normalnie.**
- **Jeżeli struktura wideo i audio nagranego pliku nie jest przeplatana, odtwarzane jest audio lub wideo.**
- **Jeżeli plik jest nagrany przy pomocy GMC, urządzenie obsługuje tylko 1-punktowy poziom nagrywania.**
* GMC?
GMC to skrót od Global Motion Compression. Jest to narzędzie kodujące wymienione w standardzie MPEG4. Niektóre dekodery MPEG4 takie, jak DivX lub Xvid, mają tę opcję. Są różne poziomy kodowania GMC, zazwyczaj nazywane GMC 1-punktowym, 2-punktowym lub 3-punktowym.

Odtwarzane pliki Divx

- ".avi ", ".mpg ", ".mpeg "

Odtwarzane formaty kodowania

- "DIVX3.xx ", "DIVX4.xx ", "DIVX5.xx ", "XVID ", "MP43 ", "3IVX ", "MP42 "

Odtwarzane formaty audio:

- "AC3 ", "DTS ", "PCM ", "MP3 ", "WMA "
 - Częstotliwość samplowania: w zakresie 32 - 48 kHz (MP3), w zakresie 24 - 48kHz (WMA)
 - Szybkość transmisji: w zakresie 32 - 320kbps (MP3), 40 - 192kbps (WMA)

Dodatkowe funkcje

Pamięć stanu

Niniejszy odtwarzacz zapamiętuje ostatnią scenę z ostatnio oglądanej płyty. Scena ta pozostaje w pamięci nawet jeśli usuniesz płytę z odtwarzacza lub wyłączysz go. Jeśli włożysz płytę, której scena jest zapamiętana, scena ta zostanie automatycznie przywołana.

Uwagi

- Ustawienia są zachowywane w pamięci do użytku w dowolnym czasie.
- Ten odtwarzacz DVD/CD nie zapamiętuje ustawień płyty jeżeli wyłączysz go przed rozpoczęciem odtwarzania.

Wygaszacz ekranu

Wygaszacz ekranu pojawia się gdy Odtwarzacz DVD będzie w trybie zatrzymania przez około pięć minut.

Wybór systemu

Musisz wybrać odpowiedni system dostosowany do Twojego telewizora. Jeśli w oknie wyświetlacza pojawia się napis NO DISC (brak płyty), naciśnij i przytrzymaj przez przynajmniej 5 sekund przycisk PAUSE/STEP na płycie przedniej lub na nadajniku zdalnego sterowania, aby umożliwić wybór systemu (PAL, NTSC lub AUTO).

- Jeśli wybrany system nie odpowiada systemowi w twoim telewizorze, może nie wyświetlać się obraz o normalnych kolorach.

AUTO: wybierz ten system, jeśli odtwarzacz jest podłączony do telewizora wielosystemowego.

NTSC: wybierz ten system, jeśli odtwarzacz jest podłączony do telewizora z systemem NTSC.

PAL: wybierz ten system, jeśli odtwarzacz jest podłączony do telewizora z systemem PAL

Obsługa telewizora

Za pomocą dołączonego pilota możesz obsługiwać odtwarzacz DVD/CD jak również niektóre funkcje telewizora LG.

Aby obsługiwać telewizor LG zastosuj się do poniższych instrukcji.

1 Przed użyciem pilota, naciśnij przycisk **TV**, aby wybrać obsługiwane urządzenie. Aby przełączyć tryb pilota (do obsługi innego urządzenia), należy najpierw nacisnąć przycisk **TV**.

2 Przyciski **POWER**, **CH(▼/▲)**, **VOLUME (+/-)** oraz **INPUT** na pilocie służą do obsługi telewizora LG.

Ustawianie kodów pilota dla telewizora LG

- Przytrzymaj przycisk **POWER** i naciśnij kilkakrotnie **PR/CH(+/-) (▼/▲)**, aż telewizor włączy się lub wyłączy.

Uwaga

Jeżeli pilot nie obsługuje danego telewizora spróbuj wprowadzić inny kod lub używaj oryginalnego pilota dostarczonego z telewizorem LG.

Z powodu wielości kodów używanych przez producentów telewizorów, NASZA FIRMA nie gwarantuje, że pilot będzie obsługiwał każdy model telewizora LG.



Obsługa radio

Wprowadzanie stacji radiowych do pamięci

Do pamięci można wprowadzić 50 stacji FM i AM. Przed rozpoczęciem dostrajania należy maksymalnie zredukować głośność

- 1** Nacisnąć **BAND** na płycie czołowej lub **FM/AM** na pilocie aż do pojawienia się wskaźnika FM lub AM w oknie wyświetlacza.
- 2** Teraz, każdorazowe naciśnięcie jednego z ww. przycisków przełącza między pasmem FM i pasmem AM.
- 3** Nacisnąć i przytrzymać **TUNING** **◀◀** **◀◀** lub **▶▶** **▶▶** na płycie czołowej przez mniej więcej dwie sekundy, aż podana częstotliwość zacznie się zmieniać. Skanowanie jest wstrzymywane wówczas, gdy odbiornik DVD/CD wychwyci stację. W oknie wyświetlacza pojawiają się komunikaty "TUNED" i "STEREO" (w przypadku programu stereofonicznego).
- 4** Naciśnij **PROG./MEMO.** na pilocie. Na wyświetlaczu pojawi się numer.
- 5** Naciskaj **PR(▲/▼)** na pilocie, aby wybrać numer dla stacji.
- 6** Naciśnij ponownie **PROG./MEMO.** na pilocie. Stacja jest wprowadzona do pamięci.
- 7** Aby wprowadzić inne stacje, należy powtórzyć czynności od 3 do 6.

Dostrajanie stacji o słabym sygnale

Przy czynności 3 nacisnąć **TUNING** **◀◀** **◀◀** lub **▶▶** **▶▶**, aby manualnie dostroić stację.

Usuwanie wszystkich stacji wprowadzonych do pamięci

Nacisnąć i przytrzymać **PROG./MEMO.** przez mniej więcej trzy sekundy, aż do pojawienia się komunikatu "CLEAR ALL" w oknie wyświetlacza; wówczas, ponowne naciśnięcie **PROG./MEMO.** spowoduje usunięcie wszystkich stacji wprowadzonych do pamięci.

- Jeśli przypadkowo przeminą Państwo na funkcje "CLEAR ALL" (zmazać wszystko), a nie chcą Państwo zmazywać pamięci, nie należy naciskać żadnego przycisku. Po kilku sekundach informacja "CLEAR ALL" sama zniknie z ekranu i urządzenie wróci ponownie do normalnego działania.

Uwagi

Jeżeli wszystkie numery pamięci są zajęte, w oknie wyświetlacza na chwilę pojawi się komunikat "FULL", a następnie numer kolejny pamięci zacznie błyskać. Aby zmienić stację przypisaną do tego numeru, należy wykonać czynności od 5 do 6 powyżej.

Słuchanie radio

Najpierw zaprogramuj stacje radiowe w pamięci odbiornika DVD/CD (Patrz "Programowanie stacji radiowych do pamięci" po lewej).

- 1** Za pomocą przycisku **BAND** wybrać pasmo FM lub AM(MW); na wyświetlaczu pojawi się wskaźnik informujący o wybranym paśmie. Dostrojona zostanie ostatnio słuchana stacja
- 2** Nacisnąć **PR(▲/▼)** w celu wyboru poszukiwanej stacji wprowadzonej do pamięci. Każdorazowe naciśnięcie przycisku powoduje wybór jednej stacji spośród wprowadzonych do pamięci.
- 3** Ustaw głośność pokrętkiem **VOLUME** na ścianie przedniej albo przyciskiem **VOLUME +** lub **-** na nadajniku zdalnego sterowania.

Wyłączenie radia

Naciśnij wyłącznik główny (**POWER**), aby wyłączyć odbiornik DVD/CD lub wybrać inny tryb pracy (CD/DVD, AV1 ...).

Słuchanie stacji nie wprowadzonych do pamięci

- Przy czynności 2 zastosować dostrajanie manualne lub automatyczne.
- Aby ręcznie dostroić stację, naciśnij przycisk **TUN(-)** **◀** lub **TUN (+)** **▶** na pilocie
- Aby automatycznie dostroić stację, naciśnij i przytrzymaj przez około dwie sekundy przycisk **TUN(-)** **◀** lub **TUN (+)** **▶** na pilocie.

Bezpośredni wybór uprzednio zaprogramowanej stacji radiowej

Bezpośredniego wyboru uprzednio zaprogramowanej stacji radiowej można dokonać za pomocą przycisków numerycznych na pilocie zdalnego sterowania.

Na przykład, aby słuchać stacji nr 4, naciśnij 4 na pilocie. Aby słuchać stacji nr 19, naciśnij 1, a potem 9 (w przeciągu 3 sekund).

Informacja

- **Odbiór programu FM z dużymi zakłóceniami**
Nacisnąć przycisk **MONO/ST.** na płycie czołowej. Komunikat "STEREO" zniknie i program nie będzie już odbierany z efektem stereofonicznym, lecz jakość odbioru poprawi się. Aby przywrócić efekt stereofoniczny, należy ponownie nacisnąć ten przycisk.
- **Poprawianie jakości odbioru**
Ukierunkuj antenę.

Obsługa radio (cd.)

Funkcja RDS

Niniejsze urządzenie jest wyposażone w system RDS (Radio Data System), który dostarcza do radioodbiornika FM szeroką gamę informacji. System RDS, stosowany obecnie w wielu krajach, jest systemem transmitującym znaki rozpoznawcze stacji, informacje o sieci, opisy typów nadawanych programów, opis rodzaju wybranej muzyki oraz aktualny czas.

Dostrajanie RDS

Po wybraniu stacji FM, która nadaje informacje RDS, odbiornik automatycznie wyświetli znaki rozpoznawcze tej stacji, a w okienku wyświetlacza pojawi się napis RDS, a ponadto znak serwisu programowego (PS), rozpoznawania typu programu (PTY), radiotekstu (RT), oraz aktualny czas (CT), jeśli te sygnały są nadawane przez daną stację.

Opcje wyświetlania RDS

System RDS może przekazywać wiele różnych informacji, a oprócz tego znaki rozpoznawcze wybranej stacji, wyświetlane natychmiast po dostrojeniu danej stacji. W normalnym trybie działania RDS, w okienku wyświetlacza pojawia się nazwa stacji, nazwa sieci lub numer telefonu. Poprzez naciśnięcie przycisku RDS na nadajniku zdalnego sterowania, można przechodzić do innych trybów wyświetlania informacji w następującej kolejności:

(PS ↔ FREQUENCY ↔ PTY ↔ RT ↔ CT)

- **PS (nazwa serwisu programowego)** – w okienku wyświetlacza podawana jest nazwa kanału.
- **PTY (rozpoznanie typu programu)** – w okienku wyświetlacza podawana jest nazwa typu programu.
- **RT (radiotekst)** – w okienku wyświetlacza podawany jest specjalny komunikat „tekstowy” nadawany przez rozgłośnię. Tekst komunikatu może się przewijać przez okienko wyświetlacza tak, aby można było odczytać cały komunikat.
- **CT (aktualny czas, kontrolowany przez rozgłośnię)** – umożliwia odbieranie aktualnego czasu i pokazywanie go w okienku wyświetlacza.

Uwaga

- Niektóre stacje mogą nie obsługiwać niektórych spośród wymienionych powyżej trybów działania RDS. Jeśli informacje właściwe dla danego trybu nie są nadawane przez daną rozgłośnię, w okienku wyświetlacza pojawi się odpowiednio napis: „PTY NONE” (BRAK PTY), „RT NONE” (BRAK RT), „CT NONE” (BRAK CT) lub „PS NONE” (BRAK PS).

Wyszukiwanie programów (PTY)

Główną zaletą funkcji RDS jest możliwość zakodowania typów nadawanych programów za pomocą kodu PTY. Poniższa lista przedstawia skróty, których używa się do określenia typu programu w kodzie PTY, wraz z opisem tego typu.

NEWS	Wiadomości
AFFAIRS	Bieżące
INFO	Informacje
SPORT	Sport
EDUCATE	Edukacyjne
DRAMA	Dramat
CULTURE	Kultura
SCIENCE	Nauka
VARIED	Różne programy dyskusyjne
POP M	Muzyka popularna
ROCK M	Muzyka rockowa
EASY M	Muzyka lekka
LIGHT M	Muzyka klasyczna
CLASSICS	Muzyka klasyczna – poważna
OTHER M	Inna muzyka
WEATHER	Informacje o pogodzie
FINANCE	Programy finansowe
CHILDREN	Programy dla dzieci
SOCIAL	Programy społeczne
RELIGION	Programy religijne
PHONE IN	Programy z telefonicznym udziałem słuchaczy
TRAVEL	Podróże i turystyka
LEISURE	Czas wolny, hobby
JAZZ	Muzyka jazzowa
COUNTRY	Muzyka country
NATION M	Muzyka ludowa
OLDIES	Stare przeboje
FOLK M	Muzyka folk
DOCUMENT	Programy dokumentalne
TEST	Alarm kontrolny ze stacji
ALARM 1	Informacja o niebezpieczeństwie

Możesz wyszukać konkretny typ programu (PTY) następująco:

- 1** Naciśnij przycisk **BAND (ZAKRES)**, aby wybrać zakres FM.
- 2** Naciśnij przycisk **PTY** na nadajniku zdalnego sterowania – w okienku wyświetlacza pojawi się ostatnio używany typ programu PTY.
- 3** Naciśnij kilkakrotnie przycisk **PTY**, aby wybrać żądany typ PTY.
- 4** Po wybraniu kodu PTY naciśnij i przytrzymaj przycisk **PTY**.
Urządzenie przestawi się w tryb automatycznego wyszukiwania stacji. Po wyszukaniu i dostrojeniu stacji, funkcja wyszukiwania zostanie zatrzymana.



Inne funkcje

Automatyczne wyłączenie (funkcja

"SLEEP TIMER")

Po upływie zadanego czasu odbiornik/odtwarzacz DVD/CD wyłączy się samoczynnie.

1 Naciskać SLEEP w celu ustawienia czasu, po którym urządzenie ma wyłączyć się samoczynnie.

W oknie wyświetlacza pojawi się wskaźnik SLEEP oraz zadany czas.

2 Wciskanie SLEEP zmienia ustawienia w następującym porządku.

SLEEP 180 → 150 → 120 → 90 → 80 → 70 → 60 → 50 → 40 → 30 → 20 → 10 → OFF

N Uwagi

- Istnieje możliwość sprawdzenia czasu, jaki pozostał do samoczynnego wyłączenia się odbiornik DVD/CD, zanim urządzenie wyłączy się. Nacisnąć SLEEP. Pozostały czas pojawi się w oknie wyświetlacza.

ŚCIEMNIACZ [DIMMER]

Ta funkcja pokaże się na wyświetlaczu, a dioda LED głośności pokaże stan zasilania.

Każdorazowe naciskanie przycisku DIMMER pozwala na przemian włączać i wyłączać tę opcję.

WYCISZENIE [MUTE]

Naciśnij przycisk MUTE żeby wyciszyć urządzenie.

Możesz wyciszyć urządzenie, żeby np. odebrać telefon – wówczas wskaźnik "MUTE" pulsuje w okienku wyświetlacza.

XTS (Excellent True Sound)

Możesz słuchać żywego, stereofonicznego dźwięku z oryginalnego, cyfrowego źródła bez jakichkolwiek zakłóceń sygnału.

Każde naciśnięcie przycisku XTS podczas trybu 2 kanałowego zmienia ustawienie w następującej kolejności.

XTS- 1 → XTS- 2 → XTS- 3 → NORMAL ...

Wskazówki:

- XTS- 1: Gdy odtwarzany jest film ze słabym poziomem basów w porównaniu do muzyki, funkcja ta wzmacnia dźwięk głośnika niskotonowego do satysfakcjonującego poziomu.
- XTS- 2: W trybie 2 CH BYPASS tworzy obrazowy efekt przez odtwarzanie dźwięków przez tylne głośniki na tym samym poziomie co przez przednie głośniki.
- XTS- 3: Możesz używać obu trybów XTS-1 i XTS-2 równocześnie i może to dopełniać względne znoszenie poziomu dźwięku głośnika niskotonowego w trybie XTS-2.

N Uwaga

- Tryb XTS- 2 jest tymczasowo wyłączany przy zmianie z 2.1 CH na 5.1 CH i jest włączany po zmianie na 2.1 CH.

XTS pro

Unikalna jakość dźwięku technologii LG tworzy dla Ciebie optymalny dźwięk w celu osiągnięcia perfekcyjnego odtwarzania oryginalnych dźwięków i odczucia żywego źródła dźwięku.

Każde naciśnięcie przycisku **XTS pro** zmienia ustawienie w następującej kolejności.

XTS-P ON → XTS-P OFF

Kody języków

Przy pomocy tej listy wprowadź pożądaną przez Ciebie język obsługi dla następujących ustawień początkowych: Dysk Audio, Napisy, Menu.

Język	Kod	Język	Kod	Język	Kod	Język	Kod
abchaski	6566	Fidzi	7074	lingala	7678	syngalezyjski	8373
afarski	6565	fiński	7073	litewski	7684	słowacki	8375
afrikaans	6570	francuski	7082	macedoński	7775	słoweński	8376
albański	8381	galicyjski	7176	malgaski	7771	somalijski	8379
amharski	6577	gruziński	7565	malajski	7783	hiszpański	6983
arabski	6582	niemiecki	6869	malayalam	7776	sudański	8385
armeński	7289	grecki	6976	maltański	7784	suahili	8387
assamski	6583	grenlandzki	7576	maoryski	7773	szwedzki	8386
azerbajdżański	6590	guarani	7178	marathi	7782	tagalog	8476
baszkirski	6665	gudżarati	7185	mołdawski	7779	tadżycki	8471
baskijski	6985	hausa	7265	mongolski	7778	tamilski	8465
bengalski	6678	hebrajski	7387	nauru	7865	tatrski	8484
bhutański	6890	hindi	7273	nepalski	7869	telugu	8469
biharski	6672	węgierski	7285	norweski	7879	tajski	8472
bretoński	6682	islandzki	7383	oriya	7982	tybetański	6679
bułgarski	6671	indonezyjski	7378	pendżabski	8065	tigrinia	8473
burmański	7789	interlingua	7365	pasztu	8083	tonga	8479
białoruski	6669	irlandzki	7165	perski	7065	turecki	8482
kambodżański	7577	włoski	7384	polski	8076	turkmeński	8475
kataloński	6765	japoński	7465	portugalski	8084	twi	8487
chiński	9072	jawajski	7487	keczua	8185	ukraiński	8575
korsykański	6779	kanadyjski	7578	retoromański	8277	urdu	8582
chorwacki	7282	kaszmirski	7583	rumuński	8279	uzbecki	8590
czeski	6783	kazachski	7575	rosyjski	8285	wietnamski	8673
duński	6865	kirgiski	7589	samoński	8377	volapük	8679
niderlandzki	7876	koreański	7579	sanskryt	8365	walijski	6789
angielski	6978	kurdyjski	7585	szkocko-galijski	7168	wolof	8779
esperanto	6979	laotański	7679	serbski	8382	xhosa	8872
estoński	6984	łacina	7665	serbo-chorwacki	8372	jidisz	7473
farerski (z Wysp Owczych)	7079	totewski	7686	szona	8378	juruba	8979
				sindhi	8368	zuluski	9085

Kody kraju

Użyj tej listy aby wprowadzić kod Twojego kraju.

Kraj	Kod	Kraj	Kod	Kraj	Kod	Kraj	Kod
Afganistan	AF	Etiopia	ET	Malezja	MY	Arabia Saudyjska	SA
Argentyna	AR	Fidzi	FJ	Malediwy	MV	Senegal	SN
Australia	AU	Finlandia	FI	Meksyk	MX	Singapur	SG
Austria	AT	Francja	FR	Monako	MC	Słowacja	SK
Belgia	BE	Niemcy	DE	Mongolia	MN	Słowenia	SI
Bhutan	BT	Wielka Brytania	GB	Maroko	MA	Republika Południowej Afryki	ZA
Boliwia	BO	Grecja	GR	Nepal	NP	Korea Południowa	KR
Brazylia	BR	Grenlandia	GL	Holandia	NL	Hiszpania	ES
Kambodża	KH	W-y Herald i McDonald	HM	Antyle Holenderskie	AN	Sri Lanka	LK
Kanada	CA	Hongkong	HK	Nowa Zelandia	NZ	Szwecja	SE
Chile	CL	Węgry	HU	Nigeria	NG	SSzwajcaria	CH
Chiny	CN	Indie	IN	Norwegia	NO	Tawan	TW
Kolumbia	CO	Indonezja	ID	Oman	OM	Tajlandia	TH
Kongo	CG	Izrael	IL	Pakistan	PK	Turcja	TR
Kostaryka	CR	Włochy	IT	Panama	PA	Uganda	UG
Chorwacja	HR	Jamajka	JM	Paragwaj	PY	Ukraina	UA
Republika Czeska	CZ	Japonia	JP	Filipiny	PH	Stany Zjednoczone (USA)	US
Dania	DK	Kenia	KE	Polska	PL	Urugwaj	UY
Ekwador	EC	Kuwejt	KW	Portugalia	PT	Uzbekistan	UZ
Egipt	EG	Libia	LY	Rumunia	RO	Wietnam	VN
Salwador	SV	Luksemburg	LU	Federacja Rosyjska	RU	Zimbabwe	ZW

Rozwiązywanie problemów

Przed skontaktowaniem się z serwisem należy sprawdzić, czy przyczyna i sposób korekcji problemu nie zostały opisane w poniższej tabeli.

Objaw	Przyczyna	Sposób korekcji
Brak zasilania.	<ul style="list-style-type: none"> Odłączony przewód przyłączowy zasilania. 	<ul style="list-style-type: none"> Prawidłowo podłączyć przewód przyłączowy zasilania do gniazda ściennego.
Zasilanie jest włączone, lecz odbiornik DVD/CD nie pracuje.	<ul style="list-style-type: none"> Nie włożono płyty. 	<ul style="list-style-type: none"> Włożyć płytę. (Sprawdzić, czy wskaźnik płyty DVD/płyty kompaktowej audio na wyświetlaczu DVD jest zapalony.)
Dźwięk nie jest emitowany lub jest bardzo cichy.	<ul style="list-style-type: none"> Telewizor nie został nastawiony na odbiór sygnału wyjścia DVD. 	<ul style="list-style-type: none"> W telewizorze wybrać ten tryb wejścia wizji, przy którym na ekranie telewizora pojawi się obraz z odbiornika DVD/CD.
	<ul style="list-style-type: none"> Kabel wizyjny jest niewłaściwie podłączony. 	<ul style="list-style-type: none"> Prawidłowo podłączyć kabel wizyjny do gniazdek.
	<ul style="list-style-type: none"> Zasilanie podłączonego telewizora jest wyłączone. 	<ul style="list-style-type: none"> Włączyć telewizor.
Dźwięk nie jest emitowany lub jest bardzo cichy	<ul style="list-style-type: none"> Urządzenie podłączone do kabla audio nie jest nastawione na odbiór sygnału wyjścia DVD. 	<ul style="list-style-type: none"> Wybrać ten tryb wejścia odbiornika audio, przy którym dźwięk z odbiornika DVD/CD jest dobrze słyszalny.
	<ul style="list-style-type: none"> Kable audio są podłączone nieprawidłowo. 	<ul style="list-style-type: none"> Prawidłowo podłączyć kabel audio do gniazdek.
	<ul style="list-style-type: none"> Wyłączone zasilanie urządzenia podłączonego za pomocą kabla audio. 	<ul style="list-style-type: none"> Włączyć urządzenie podłączone za pomocą kabla audio.
	<ul style="list-style-type: none"> Uszkodzony przewód połączeniowy audio 	<ul style="list-style-type: none"> Wymienić przewód połączeniowy audio.
Odtwarzany obraz jest niskiej jakości.	<ul style="list-style-type: none"> Płyta jest zabrudzona. 	<ul style="list-style-type: none"> Oczyścić płytę.
odbiornika DVD/CD nie rozpoczyna odtwarzania.	<ul style="list-style-type: none"> Nie włożono płyty. 	<ul style="list-style-type: none"> Włożyć płytę. (Sprawdzić, czy wskaźnik płyty DVD/płyty kompaktowej audio na wyświetlaczu DVD jest zapalony.)
	<ul style="list-style-type: none"> Włożono płytę nie nadającą się do odtwarzania. 	<ul style="list-style-type: none"> Włożyć płytę nadającą się do odtwarzania. (Sprawdzić rodzaj płyty, system kolorów i kod regionalny.)
	<ul style="list-style-type: none"> Płytę włożono odwrotną stroną. 	<ul style="list-style-type: none"> Umieścić płytę na tacce na płyty stroną, na której znajdują się odtwarzane utwory, do dołu.
	<ul style="list-style-type: none"> Płyta nie została ułożona w prowadnicy. 	<ul style="list-style-type: none"> Umieścić płytę na tacce na płyty we właściwej prowadnicy.
	<ul style="list-style-type: none"> Płyta jest zabrudzona. 	<ul style="list-style-type: none"> Oczyścić płytę.
	<ul style="list-style-type: none"> Na ekranie telewizora jest wyświetlone menu. 	<ul style="list-style-type: none"> Nacisnąć przycisk SETUP w celu wyłączenia ekranu menu.
	<ul style="list-style-type: none"> Ustawiono poziom zabezpieczenia. 	<ul style="list-style-type: none"> Anulować funkcję poziomu zabezpieczenia lub zmienić poziom zabezpieczenia.
Emitowane jest głośne buczenie lub hałas.	<ul style="list-style-type: none"> Wtyczki i gniazda jack są zabrudzone. 	<ul style="list-style-type: none"> Przetrzyj je szmatką delikatnie nasączoną alkoholem.
	<ul style="list-style-type: none"> Zabrudzona płyta. 	<ul style="list-style-type: none"> Oczyścić płytę.
	<ul style="list-style-type: none"> Niewłaściwie podłączone głośniki i urządzenia współpracujące. 	<ul style="list-style-type: none"> Właściwie podłączyć głośniki i urządzenia współpracujące.
	<ul style="list-style-type: none"> odbiornika DVD/CD znajduje się zbyt blisko telewizora. 	<ul style="list-style-type: none"> Przesunąć telewizor od urządzeń audio.

Rozwiązywanie problemów (cd.)

Objaw	Przyczyna	Sposób korekcji
Nie można dostroić stacji radiowych.	<ul style="list-style-type: none"> Anteny są źle ustawione albo źle podłączone. 	<ul style="list-style-type: none"> Właściwie podłączyć anteny. Wyregulować anteny, a w razie potrzeby podłączyć antenę zewnętrzną.
	<ul style="list-style-type: none"> Słaby sygnał wyszukiwanych stacji (przy dostrajaniu automatycznym). 	<ul style="list-style-type: none"> Dostroić stację manualnie.
	<ul style="list-style-type: none"> Do pamięci nie wprowadzono żadnych stacji lub usunięto stacje z pamięci (przy dostrajaniu w trybie przeszukiwania stacji wprowadzonych do pamięci). 	<ul style="list-style-type: none"> Wprowadzić stacje do pamięci (patrz strona 25).
Pilot nie funkcjonuje prawidłowo.	<ul style="list-style-type: none"> Pilot nie został skierowany na czujnik zdalnego sterowania na odbiornika DVD/CD. 	<ul style="list-style-type: none"> Skierować pilota na czujnik zdalnego sterowania na odbiornika DVD/CD.
	<ul style="list-style-type: none"> Pilot jest nadmiernie oddalony od odbiornika DVD/CD. 	<ul style="list-style-type: none"> Używać pilota w odległości do około 23 stóp (7 metrów).
	<ul style="list-style-type: none"> Pomiędzy pilotem a odbiornika DVD/CD znajduje się przeszkoda. 	<ul style="list-style-type: none"> Usunąć przeszkodę.
	<ul style="list-style-type: none"> Baterie pilota są zużyte. 	<ul style="list-style-type: none"> Wymienić baterie na nowe.
Wyświetlacz na płycie przedniej jest zbyt przyćmiony.	<ul style="list-style-type: none"> Na wyświetlaczu na płycie przedniej nie jest wyświetlany żaden symbol. 	<ul style="list-style-type: none"> Naciśnij przycisk DIMMER (przyciemnianie) na nadajniku zdalnego sterowania.

Specyfikacje

Seksja ogólna	Źródło zasilania	Patrz główna etykieta	
	Pobór mocy	Patrz główna etykieta	
	Ciężar	2.5 kg	
	Wymiary zewnętrzne (szerokość x wysokość x głębokość)	360 x 56 x 310 mm	
	Warunki pracy	Temperatura: 5°C do 35°C, Położenie do pracy: poziome	
	Wilgotność robocza	5% do 85%	
CD/DVD	Laser	Laser półprzewodnikowy, długość fali 650 nm	
	System sygnałów	PAL 625/50, NTSC 525/60	
	Zakres częstotliwości (audio)	140 Hz do 20 kHz	
	Stosunek sygnału do szumu (audio)	Powyżej 75 dB (1 kHz, NOP-3dB, 20 kHz filtr dolnoprzepustowy/filtr A)	
	Zakres dynamiki (audio)	Powyżej 80 dB	
	Zniekształcenia harmoniczne (audio)	0.5 % (1 kHz, przy położeniu 12W position) (20 kHz filtr dolnoprzepustowy/filtr A)	
	Wyjście video	1.0 V (p-p), 75 Ω, synchronizacja negatywna, RCA jack	
Seksja tunera	FM	Zakres strojenia	87.5 - 108.0 MHz lub 65.0 - 74.0 MHz, 87.5 - 108.0 MHz
		Częstotliwość pośrednia	10.7 MHz
		Stosunek sygnału do szumu	60 dB (Mono)
		Charakterystyka częstotliwościowa	140 - 10,000 Hz
	AM [MW]	Zakres strojenia	522 - 1,620 kHz lub 520 - 1,720 kHz
		Częstotliwość pośrednia	450 kHz
Seksja wzmacniacza	Tryb stereofoniczny	30W + 30W (6 Ω przy 1 kHz, THD 10 %)	
	Tryb surround (*Niekiedy, w zależności od ustawień trybu dźwięku i rodzaju źródła, dźwięk może w ogóle nie być emitowany.)	Głośniki przedni: 30W + 30W (THD 10 %) Głośnik środkowy*: 30W Głośniki Surround*: 30W + 30W (6Ω przy 1 kHz, THD 10 %) Subwoofer*: 70W (8Ω przy 30 Hz, THD 10 %)	
	Wyjścia	MONITOR	
Seksja głośników		Głośnik satelita(LHS-25SDS)	Głośnik basowy bierny (Subwoofer) (LHS-25SDW)
	Typ	Głośnik 1 Way 1	Głośnik 1 Way 1
	Impedancja	6 Ω	8 Ω
	Charakterystyka częstotliwościowa	160 - 20,000 Hz	65 - 1,500 Hz
	Poziom ciśnienia akustycznego	84 dB/W (1m)	82 dB/W (1m)
	Znamionowa moc pobierana	30W	70W
	Maksymalna moc pobierana	60W	140W
	Wymiary netto (szerokość x wysokość x głębokość)	94 x 102 x 88 mm	160 x 350 x 273 mm
Ciężar netto	0.52 kg	3.01 kg	
Elementy dostarczone w wyposażeniu	<ul style="list-style-type: none"> • Głośnik6 • Antena ramowa AM1 • Pilot1 • Kabel video1 • Antena FM1 • Baterie (AAA)2 		

* Ze względu na proces ciągłego doskonalenia produktu, konstrukcja i parametry techniczne urządzenia mogą ulec zmianie bez uprzedzenia.



P/N: 3834RH0093M